



BAR 2.1 DEEP BASS



РУКОВОДСТВО ПОЛЬЗОВАТЕЛЯ

ВАЖНЫЕ ИНСТРУКЦИИ ПО ТЕХНИКЕ БЕЗОПАСНОСТИ

Проверьте напряжение в сети перед использованием

Модель JBL Bar 2.1 Деер Bass (звуковая панель и сабвуфер) предназначена для использования в сети с переменным током с напряжением 100–240 В и частотой 50/60 Гц. Подключение к сетям электропитания с другими характеристиками может представлять собой угрозу безопасности и пожарную опасность и может повредить устройство. Если у вас имеются вопросы по требованиям к питанию конкретно вашей модели или о напряжении в сети в вашем регионе, обратитесь к продавцу или представителю отдела обслуживания клиентов, прежде чем включать устройство в розетку.

Не используйте удлинители

Чтобы избежать угроз безопасности, используйте только шнур питания из комплекта устройства. Не рекомендуется использовать удлинитель с этим устройством. Не прокладывайте шнур питания устройства и других электрических приборов под ковриками или коврами и не ставьте на него тяжелые предметы. Поврежденный шнур питания следует немедленно заменить в авторизованном сервисном центре на шнур, который соответствует техническим характеристикам изготовителя.

Аккуратно обращайтесь со шнуром питания переменного тока

При извлечении шнура питания из розетки всегда тяните за вилку. Запрещается тянуть за шнур. Если вы не планируете использовать колонку на протяжении значительного периода времени, отключите его от сети питания.

Не открывайте корпус

Внутри этого изделия нет компонентов, которые обслуживаются пользователем. Открытие корпуса может создать угрозу поражения током, а любое изменение продукта приведет к аннулированию гарантии. Если вода случайно попадет в устройство, немедленно отключите его от сети и обратитесь в авторизованный сервисный центр.

СОДЕРЖАНИЕ

ВАЖНЫЕ ИНСТРУКЦИИ ПО ТЕХНИКЕ БЕЗОПАСНОСТИ 2

1 ВВЕДЕНИЕ 4

2 КОМПЛЕКТАЦИЯ 4

3 КРАТКИЙ ОБЗОР ИЗДЕЛИЯ 5

3.1 ЗВУКОВАЯ ПАНЕЛЬ 5

3.2 САБВУФЕР 5

3.3 ПУЛЬТ ДИСТАНЦИОННОГО УПРАВЛЕНИЯ 6

4 РАЗМЕЩЕНИЕ 6

4.1 РАЗМЕЩЕНИЕ НА СТОЛЕ 6

4.2 КРЕПЛЕНИЕ НА СТЕНЕ 7

5 ПОДКЛЮЧЕНИЕ 7

5.1 ПОДКЛЮЧЕНИЕ ТЕЛЕВИЗОРА 7

5.2 ПОДКЛЮЧЕНИЕ ЦИФРОВЫХ УСТРОЙСТВ 8

5.3 ПОДКЛЮЧЕНИЕ ПО BLUETOOTH 8

6 ВОСПРОИЗВЕДЕНИЕ 9

6.1 ВКЛЮЧЕНИЕ/АВТОМАТИЧЕСКИЙ ПЕРЕХОД В РЕЖИМ ОЖИДАНИЯ/АВТОМАТИЧЕСКИЙ ВЫХОД ИЗ РЕЖИМА ОЖИДАНИЯ 9

6.2 ВОСПРОИЗВЕДЕНИЕ С ТЕЛЕВИЗОРА 9

6.3 ВОСПРОИЗВЕДЕНИЕ ЧЕРЕЗ ВХОД HDMI 10

6.4 ВОСПРОИЗВЕДЕНИЕ С УСТРОЙСТВА BLUETOOTH 10

7 НАСТРОЙКИ ЗВУКА 10

8 ВОССТАНОВЛЕНИЕ ЗАВОДСКИХ НАСТРОЕК 11

9 ОБНОВЛЕНИЕ ПРОГРАММНОГО ОБЕСПЕЧЕНИЯ 11

10 ПЕРЕПОДКЛЮЧЕНИЕ САБВУФЕРА 11

11 ТЕХНИЧЕСКИЕ ХАРАКТЕРИСТИКИ ИЗДЕЛИЯ 12

12 УСТРАНЕНИЕ НЕПОЛАДОК 12

СИСТЕМА 12

ЗВУК 12

ВИДЕО 12

BLUETOOTH 12

ПУЛЬТ ДИСТАНЦИОННОГО УПРАВЛЕНИЯ 13

13 ТОВАРНЫЕ ЗНАКИ 13

14 УВЕДОМЛЕНИЕ О ЛИЦЕНЗИИ НА ПОС ОТКРЫТЫМ ИСХОДНЫМ КОДОМ 14

1 ВВЕДЕНИЕ

Спасибо за покупку модели JBL Bar 2.1 Deep Bass (звуковой панели и сабвуфера), разработанной для домашних мультимедийных систем и обеспечивающей звук непревзойденного качества. Рекомендуем уделить несколько минут ознакомлению с этим руководством, в котором описывается изделие и содержатся пошаговые инструкции по настройке и началу работы с устройством.

В будущем для обеспечения максимальной функциональности устройства и предоставления поддержки может понадобиться обновление программного обеспечения устройства через USB-разъем. Инструкции по обновлению программного обеспечения для вашего изделия содержатся в разделе «Обновление программного обеспечения» данного руководства.

Функции и характеристики могут изменяться без предварительного уведомления. По любым вопросам касательно звуковой панели, установки или эксплуатации обращайтесь к продавцу или представителю отдела обслуживания клиентов либо посетите наш веб-сайт: www.jbl.com.

2 КОМПЛЕКТАЦИЯ

Аккуратно распакуйте коробку и проверьте наличие всех перечисленных ниже компонентов. В случае повреждения или отсутствия какого-либо из них не используйте устройство и обратитесь к продавцу или представителю отдела обслуживания клиентов.

Звуковая панель



Сабвуфер

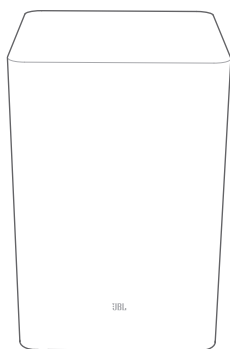

Пульт дистанционного управления (с 2 батарейками AAA)

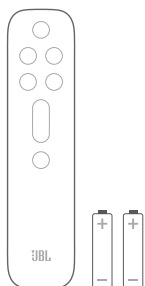

Шнур питания*

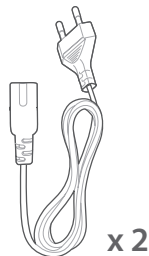

* Тип шнура питания и розетки зависит от региона.

Кабель HDMI



Комплект принадлежностей для крепления на стену

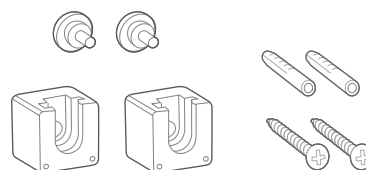

Информация о комплектации изделия и шаблон для крепления на стену



3 КРАТКИЙ ОБЗОР ИЗДЕЛИЯ

3.1 Звуковая панель

Элементы управления

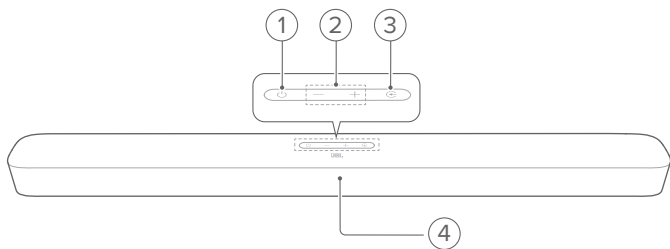

1. (Питание)
 - Включение или перевод в режим ожидания
2. (Громкость)
 - Увеличение или уменьшение громкости
 - Нажмите и удерживайте для непрерывного увеличения или уменьшения громкости
 - Нажмите обе кнопки одновременно, чтобы отключить или снова включить звук
3. (Источник)
 - Выберите источник звукового сигнала: TV (телевизор) (по умолчанию), Bluetooth или HDMI IN (вход HDMI)
4. Индикатор состояния

Разъемы

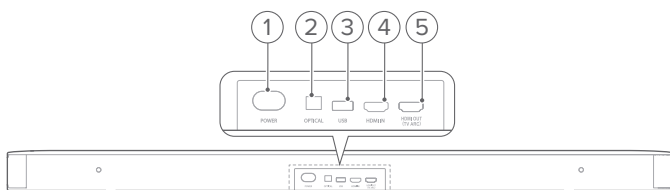

1. **ПИТАНИЕ**
 - Подключение к электросети
2. **OPTICAL**
 - Подключение к оптическому выходу на телевизоре или цифровом устройстве
3. **USB**
 - USB-разъем для обновления программного обеспечения
 - Подключение USB-накопителя для воспроизведения звука (только в версии для США)
4. **HDMI IN**
 - Подключение к выходу HDMI на цифровом устройстве
5. **«HDMI OUT (TV ARC)» (Выход HDMI для канала ARC телевизора)**
 - Подключение ко входу HDMI ARC на телевизоре

3.2 Сабвуфер

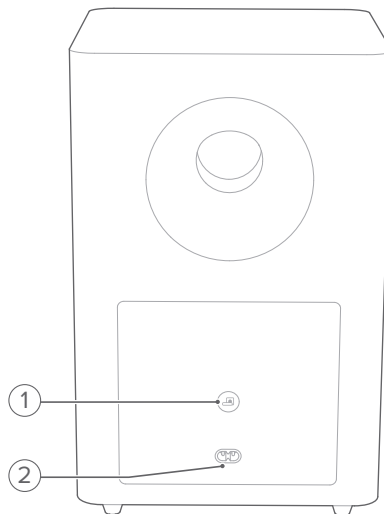

1.
 - Индикатор состояния подключения

	Непрерывно горит белым светом	Сабвуфер подключен к звуковой панели
	Мигает белым светом	Режим сопряжения
	Непрерывно горит оранжевым светом	Режим ожидания

2. ПИТАНИЕ

- Подключение к электросети

3.3 Пульт дистанционного управления

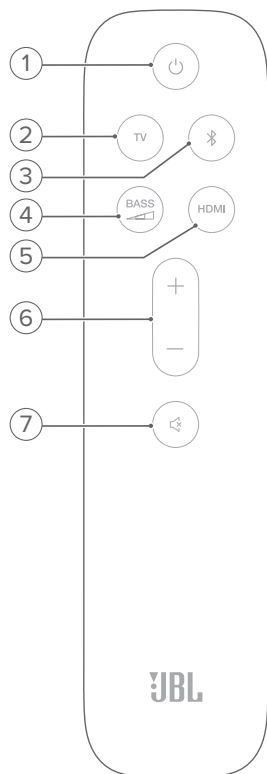

1. •Включение или перевод в режим ожидания
2. **TV (ТВ)**
•Выбор телевизора в качестве источника сигнала
3. (**Bluetooth**)
•Выбор Bluetooth в качестве источника сигнала
•Нажмите и удерживайте для подключения другого устройства Bluetooth
4. **BASS**
•Выбор уровня баса для сабвуфера: низкий, средний или высокий
5. **HDMI**
•Выбор входа HDMI в качестве источника сигнала
6. + / -
•Увеличение или уменьшение громкости
•Нажмите и удерживайте для непрерывного увеличения или уменьшения громкости
7. (**Без звука**)
•Отключение/включение звука

4 РАЗМЕЩЕНИЕ

4.1 Размещение на столе

Поместите звуковую панель и сабвуфер на плоскую и устойчивую поверхность. Убедитесь, что сабвуфер находится на расстоянии не менее 1 метра (3 футов) от звуковой панели и не менее 10 см (4 дюйма) от стены.

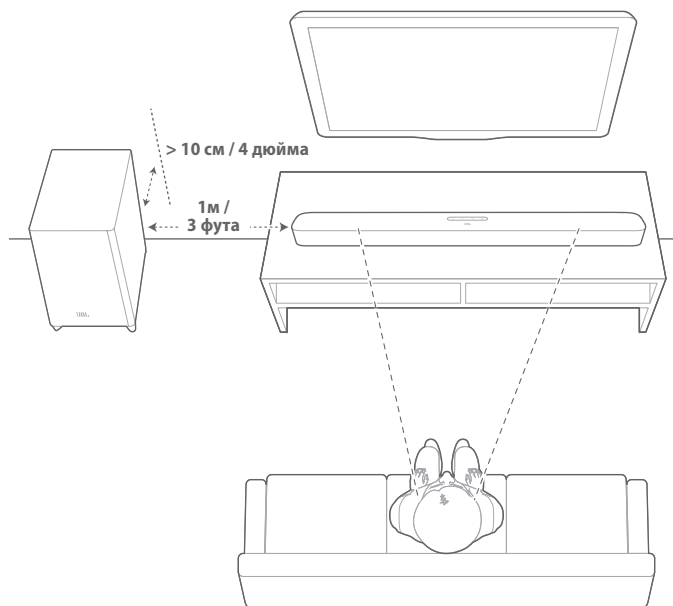

ПРИМЕЧАНИЯ:

- Шнур питания следует надлежащим образом подключить к источнику электропитания.
- Не ставьте предметы на звуковую панель и сабвуфер.
- Убедитесь, что сабвуфер находится на расстоянии не более 6 метров (20 футов) от звуковой панели.

4.2 Крепление на стене

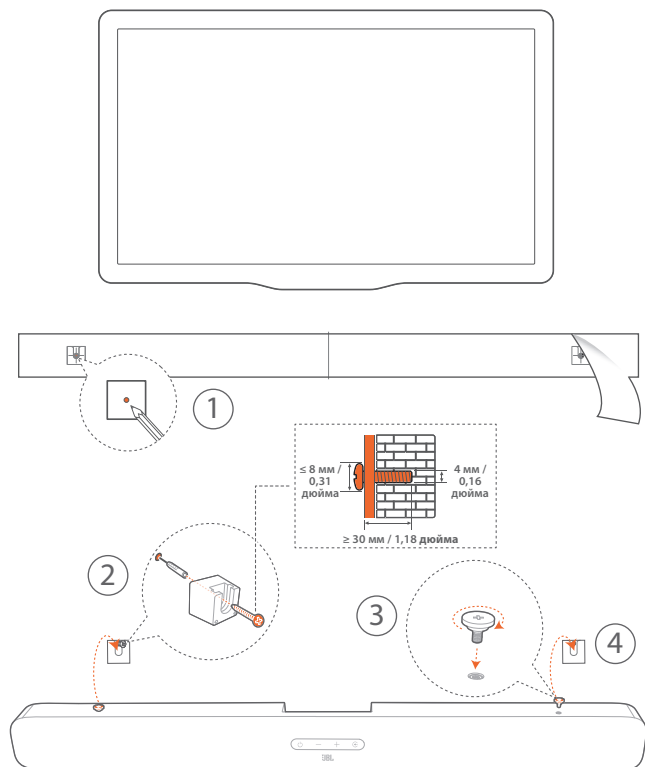

1. Подготовка:

- С помощью клейкой ленты приклейте к стене прилагаемый шаблон для крепления на стену на расстоянии не менее 50 мм (2 дюйма) от телевизора.
- Пометьте место расположения винтового держателя ручкой. Снимите шаблон.
- В отмеченном месте просверлите отверстие диаметром 4 мм (0,16 дюйма). Размер винтов указан на рисунке 1.

- Установите кронштейн для крепления на стену.
- Вкрутите винт в заднюю стенку звуковой панели.
- Установите звуковую панель.

ПРИМЕЧАНИЯ:

- Убедитесь, что стена способна выдержать вес звуковой панели.
- Выполняйте установку только на вертикальной стене.
- Не устанавливайте устройство в местах с повышенной температурой или влажностью.
- Перед креплением на стену убедитесь в возможности надлежащего подключения кабелей между звуковой панелью и внешними устройствами.
- Перед креплением на стену убедитесь, что звуковая панель отсоединена от источника электропитания. В противном случае присутствует риск поражения электрическим током.

5 ПОДКЛЮЧЕНИЕ

5.1 Подключение телевизора

Подключите звуковую панель к телевизору с помощью прилагаемого кабеля HDMI или оптического кабеля (продается отдельно).

Подключение с помощью прилагаемого кабеля HDMI

Подключение через HDMI поддерживает передачу цифровых аудио- и видеосигналов по одному соединению. Это оптимальный вариант подключения звуковой панели.

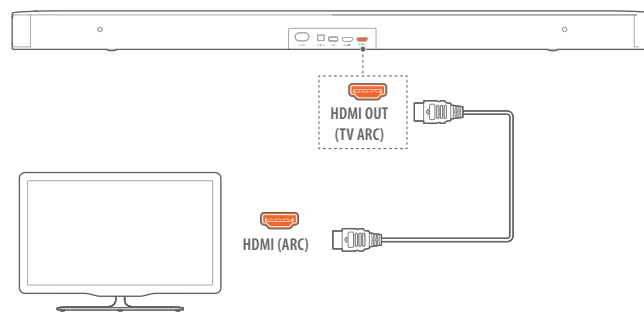

- Подключите звуковую панель к телевизору с помощью прилагаемого кабеля HDMI.
- Проверьте, чтобы в телевизоре были включены функции HDMI-CEC и HDMI ARC. Более подробную информацию см. в руководстве пользователя на телевизор.

ПРИМЕЧАНИЯ:

- Полная совместимость со всеми устройствами HDMI-CEC не гарантируется.
- При возникновении проблем совместимости с функцией HDMI-CEC вашего телевизора обратитесь к производителю телевизора.

Подключение через оптический кабель

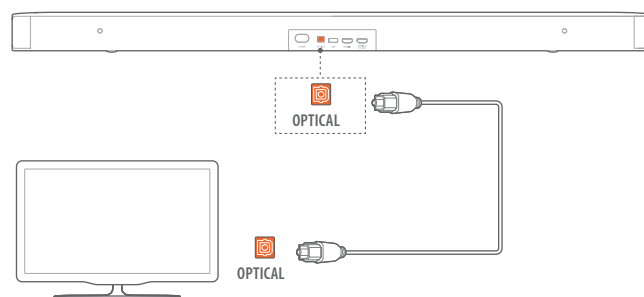

- Подключите звуковую панель к телевизору с помощью оптического кабеля (продается отдельно).

5.2 Подключение цифровых устройств

1. Убедитесь, что телевизор подключен к звуковой панели через соединение HDMI ARC (см. подпункт «Подключение с помощью прилагаемого кабеля HDMI» в пункте «Подключение к телевизору» в главе «ПОДКЛЮЧЕНИЕ»).
2. С помощью кабеля HDMI (V1.4 или более поздней версии) подключите звуковую панель к цифровому устройству, например, ТВ-приставке, проигрывателю DVD/Blu-ray или игровой консоли.
3. Проверьте, чтобы на цифровом устройстве была включена функция HDMI-CEC. Более подробную информацию см. в руководстве пользователя на цифровое устройство.

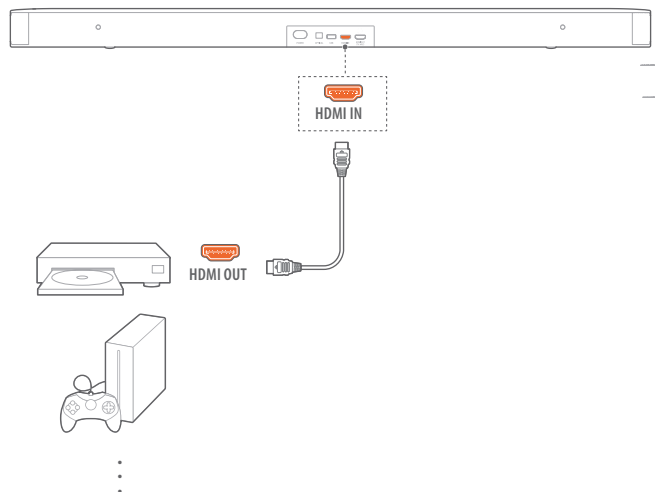

ПРИМЕЧАНИЯ:

- При возникновении проблем совместимости с функцией HDMI-CEC вашего цифрового устройства обратитесь к производителю цифрового устройства.

5.3 Подключение по Bluetooth

Подключите звуковую панель к устройству Bluetooth, например, смартфону, планшету или ноутбуку, через Bluetooth.

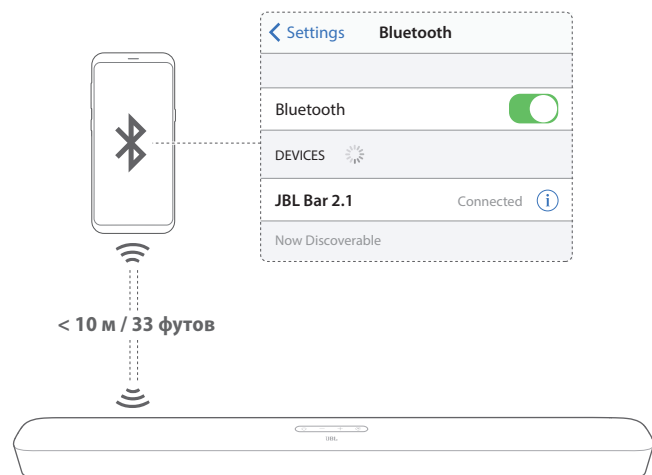

Подключение устройства Bluetooth

1. Включите звуковую панель нажатием кнопки (см. пункт «Включение/автоматический переход в режим ожидания/автоматический выход из режима ожидания» в главе «ВОСПРОИЗВЕДЕНИЕ»).
2. Чтобы выбрать Bluetooth в качестве источника сигнала, нажмите кнопку на звуковой панели или кнопку на пульте дистанционного управления.
→ **«BT PAIRING»** (Сопряжение BT): устройство готово к сопряжению по Bluetooth
3. Включите Bluetooth на своем устройстве Bluetooth и найдите **«JBL Bar 2.1»** в течение трех минут.
→ Такое имя отобразится, если имя вашего устройства задано на английском языке. Прозвучит звуковой сигнал подтверждения.

Повторное подключение последнего сопряженного устройства

Когда звуковая панель переходит в режим ожидания, ваше устройство Bluetooth сохраняется как последнее сопряженное устройство. При следующем переключении на источник Bluetooth звуковая панель автоматически выполнит повторное подключение к последнему сопряженному устройству.

Подключение другого устройства Bluetooth

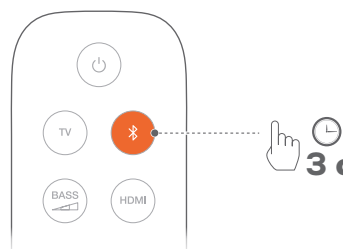

1. В режиме Bluetooth как источника сигнала нажмите и удерживайте кнопку на звуковой панели или кнопку на пульте дистанционного управления, пока не отобразится **«BT PAIRING»** (Сопряжение BT).
→ Ранее сопряженное устройство будет удалено из звуковой панели.
→ Звуковая панель перейдет в режим сопряжения по Bluetooth.
2. Выполните шаг 3 из пункта «Подключение устройства Bluetooth».
 - Если устройство когда-либо уже было сопряжено со звуковой панелью, сначала отмените сопряжение с «JBL Bar 2.1» на устройстве.

ПРИМЕЧАНИЯ:



- Подключение через Bluetooth будет утрачено, если расстояние между звуковой панелью и устройством Bluetooth превышает 10 метров (33 фута).
- Электронные устройства могут вызвать радиопомехи. Устройства, которые генерируют электромагнитные волны, такие как микроволновые печи и беспроводные устройства локальной сети, следует держать вдали от звуковой панели.

6 ВОСПРОИЗВЕДЕНИЕ

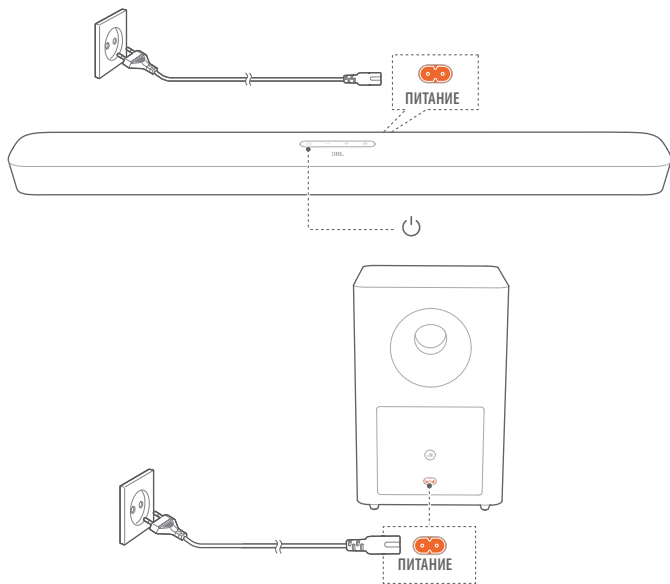
6.1 Включение/автоматический переход в режим ожидания/автоматический выход из режима ожидания



Включение

1. Подключите звуковую панель и сабвуфер к источнику электропитания с помощью прилагаемых шнуров питания.
2. Нажмите кнопку  на звуковой панели, чтобы включить ее.
 - Отобразится **«HELLO»** (Здравствуйте).
 - Сабвуфер подключается к звуковой панели автоматически. Подключение установлено: индикатор  начинает непрерывно гореть белым светом.

ПРИМЕЧАНИЯ:

- Используйте только прилагаемый шнур питания.
- Перед включением звуковой панели убедитесь, что выполнены все остальные подключения (см. пункты «Подключение телевизора» и «Подключение цифровых устройств» в главе «Подключение»).

Автоматический переход в режим ожидания

Если звуковая панель неактивна в течение более 10 минут, она автоматически переходит в режим ожидания. Отображается **«STDBY»** (Режим ожидания). Сабвуфер также переходит в режим ожидания, индикатор  начинает непрерывно гореть оранжевым светом.

При следующем включении звуковой панели она возвращается к последнему выбранному источнику сигнала.

Автоматический выход из режима ожидания

Звуковая панель автоматически выходит из режима ожидания в следующих случаях:

- при включении телевизора, если звуковая панель подключена к телевизору через соединение HDMI ARC;
- при обнаружении сигнала в оптическом кабеле, если звуковая панель подключена к телевизору через оптический кабель.

6.2 Воспроизведение с телевизора

Когда звуковая панель подключена, звук с телевизора можно воспроизводить через динамики звуковой панели.

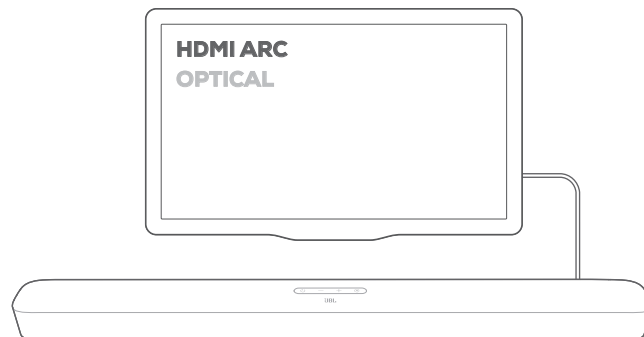

1. Убедитесь, что в настройках телевизора включена поддержка внешних динамиков и отключены встроенные динамики телевизора. Более подробную информацию см. в руководстве пользователя на телевизор.
2. Убедитесь, что звуковая панель должным образом подключена к телевизору (см. пункт «Подключение телевизора» в главе «ПОДКЛЮЧЕНИЕ»).
3. Чтобы выбрать телевизор в качестве источника сигнала, нажмите кнопку  на звуковой панели или кнопку **«TV»** (ТВ) на пульте дистанционного управления.
 - **«TV»** (ТВ): в качестве источника сигнала выбран телевизор.
 - В заводских настройках телевизор выбран в качестве источника сигнала по умолчанию.

ПРИМЕЧАНИЯ:

- Если звуковая панель подключена к телевизору и через кабель HDMI, и через оптический кабель, для соединения с телевизором выбирается кабель HDMI.



6.2.1 Настройка пульта дистанционного управления от телевизора

Чтобы использовать пульт дистанционного управления от телевизора для управления как телевизором, так и звуковой панелью, проверьте, поддерживает ли ваш телевизор функцию HDMI-CEC. Если ваш телевизор не поддерживает функцию HDMI-CEC, выполните действия, описанные в пункте «Обучение пульта дистанционного управления от телевизора».

HDMI-CEC

Если ваш телевизор поддерживает функцию HDMI-CEC, включите ее в соответствии с инструкциями, приведенными в руководстве пользователя на телевизор. С помощью пульта дистанционного управления от телевизора можно управлять такими функциями звуковой панели, как регулировка уровня громкости, отключение/включение звука и включение/переход в режим ожидания.

Обучение пульта дистанционного управления от телевизора

1. Нажмите и удерживайте кнопки  и  на звуковой панели, пока не отобразится **«LEARNING»** (Обучение).
 - Звуковая панель перейдет в режим обучения пульта дистанционного управления от телевизора.
2. В течение 15 секунд выполните следующие действия на звуковой панели и пульте дистанционного управления от телевизора:
 - a) На звуковой панели: нажмите одну из кнопок **+**, **-**, **+** и **-** вместе (для функции отключения/включения звука), и кнопку .
 - b) На пульте дистанционного управления от телевизора: нажмите желаемую кнопку.
 - На звуковой панели отобразится **«WAIT»** (Ожидайте).
 - **«DONE»** (Готово): функция звуковой панели привязана к кнопке на пульте дистанционного управления от телевизора.

3. Повторите шаг 2 для завершения обучения.
4. Для выхода из режима обучения пульта дистанционного управления от телевизора нажмите и удерживайте кнопки **Ⓒ** и **+** на звуковой панели, пока не отобразится «EXIT LEARNING» (Выход из режима обучения).
 - Звуковая панель вернется к последнему выбранному источнику сигнала.

6.3 Воспроизведение через вход HDMI

Показанная на рисунке ниже схема подключения звуковой панели позволяет воспроизводить видео с цифрового устройства на телевизоре, а звук — через динамики звуковой панели.

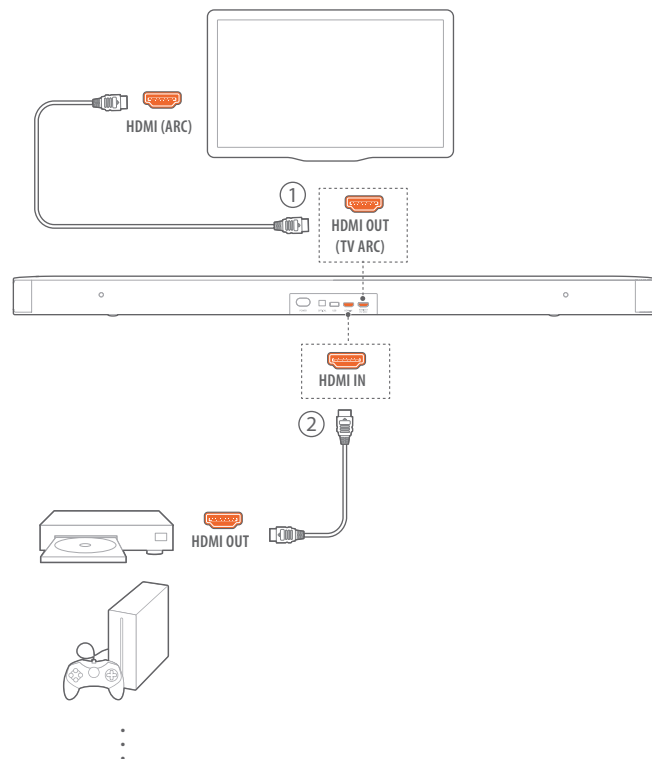

1. Убедитесь, что звуковая панель должным образом подключена к телевизору и к цифровому устройству (см. пункты «Подключение телевизора» и «Подключение цифровых устройств» в главе «ПОДКЛЮЧЕНИЕ»).
2. Включите цифровое устройство.
 - Телевизор и звуковая панель автоматически выйдут из режима ожидания и переключатся на источник входного сигнала.
 - Чтобы выбрать вход HDMI в качестве источника сигнала на звуковой панели, нажмите кнопку **Ⓒ** на звуковой панели или кнопку «HDMI» на пульте дистанционного управления.
3. Переведите телевизор в режим ожидания.
 - Звуковая панель и исходное устройство перейдут в режим ожидания.

ПРИМЕЧАНИЯ:

- Полная совместимость со всеми устройствами HDMI-CEC не гарантируется.

6.4 Воспроизведение с устройства Bluetooth

Через Bluetooth можно осуществлять потоковую передачу аудио с устройства Bluetooth на звуковую панель.

1. Проверьте, чтобы звуковая панель была должным образом подключена к устройству Bluetooth (см. пункт «Подключение по Bluetooth» в главе «ПОДКЛЮЧЕНИЕ»).
2. Чтобы выбрать Bluetooth в качестве источника сигнала, нажмите кнопку **Ⓒ** на звуковой панели или кнопку **⌘** на пульте дистанционного управления.
3. Запустите воспроизведение аудио на устройстве Bluetooth.
4. Регулировать громкость можно как на звуковой панели, так и на устройстве Bluetooth.

7 НАСТРОЙКИ ЗВУКА

Регулировка басов

1. Проверьте правильность подключения звуковой панели и сабвуфера (см. главу «УСТАНОВКА»).
2. Для переключения между уровнями басов нажимайте кнопку **BASS** на пульте дистанционного управления.
 - Отображаются варианты «**LOW**» (Низкий), «**MID**» (Средний) и «**HIGH**» (Высокий).

Синхронизация аудио

Функция синхронизации аудио позволяет синхронизировать аудио и видео, чтобы звук воспроизводился без отставания от видео.

1. Нажмите и удерживайте кнопку «TV» (ТВ) на пульте дистанционного управления, пока не отобразится «**SYNC**» (Синхронизация).
2. В течение пяти секунд нажимайте кнопку **+** или **-** на пульте дистанционного управления для регулировки задержки аудио по отношению к видео.
 - Отображается интервал синхронизации аудио.

Интеллектуальный режим

Интеллектуальный режим включен по умолчанию и позволяет просматривать телевизионные программы с насыщенными звуковыми эффектами. Для таких телевизионных программ, как новости и прогнозы погоды, можно ослабить звуковые эффекты, отключив интеллектуальный режим и переключившись на стандартный режим.

Интеллектуальный режим: для насыщенных звуковых эффектов применяются настройки эквалайзера и объемное звучание JBL.



Стандартный режим: для стандартных звуковых эффектов применяются предварительно заданные настройки эквалайзера.

Для отключения интеллектуального режима выполните следующие действия:

- Нажмите и удерживайте кнопку «**⌘**» на пульте дистанционного управления, пока не отобразится «**TOGGLE**» (Переключение). Нажмите **+**.
 - «**OFF SMART MODE**» (Выход из интеллектуального режима): интеллектуальный режим отключен.
 - При следующем включении звуковой панели интеллектуальный режим снова включится автоматически.



8 ВОССТАНОВЛЕНИЕ ЗАВОДСКИХ НАСТРОЕК

При восстановлении заводских настроек по умолчанию удаляются все персонализированные настройки звуковой панели.



- Нажмите и удерживайте кнопки  и  на звуковой панели в течение более 10 секунд.
 - **Отобразится «RESET»** (Сброс).
 - Звуковая панель включится и перейдет в режим ожидания.

9 ОБНОВЛЕНИЕ ПРОГРАММНОГО ОБЕСПЕЧЕНИЯ

Для обеспечения оптимальной производительности изделия и высочайшего качества звука JBL может в будущем выпускать обновления программного обеспечения для системы звуковой панели. Посетите сайт www.jbl.com или обратитесь в службу поддержки JBL, чтобы получить больше информации о загрузке файлов обновления.

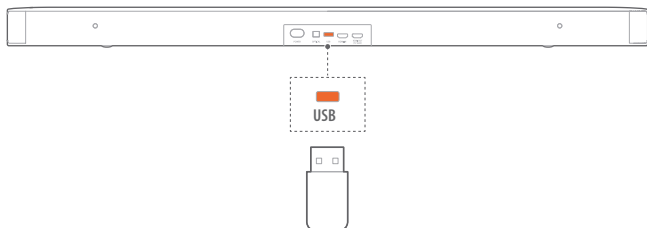
- Для проверки текущей версии программного обеспечения нажмите и удерживайте кнопки  и  на звуковой панели, пока не отобразится версия программного обеспечения.
- Проверьте, чтобы файл обновления программного обеспечения был сохранен в корневом каталоге USB-накопителя. Подсоедините USB-накопитель к звуковой панели.



- Для перехода в режим обновления программного обеспечения нажмите и удерживайте кнопки  и  на звуковой панели в течение более 10 секунд.
 - **«UPGRADING»** (Обновление): выполняется обновление программного обеспечения.
 - **«DONE»** (Готово): обновление программного обеспечения завершено. Прозвучит звуковой сигнал подтверждения.
 - Звуковая панель вернется к последнему выбранному источнику сигнала.

ПРИМЕЧАНИЯ:



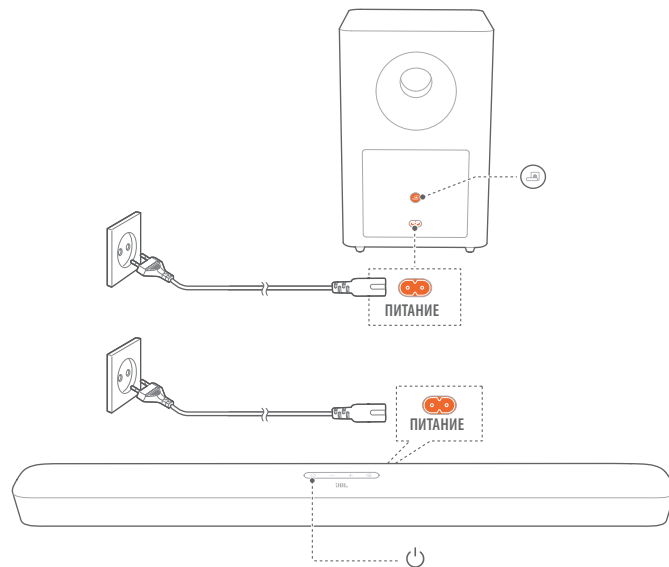

- Не отключайте питание звуковой панели и не отсоединяйте USB-накопитель до завершения обновления программного обеспечения.
- В случае сбоя обновления программного обеспечения отобразится **«FAILED»** (Сбой). Повторите попытку обновления программного обеспечения или вернитесь к предыдущей версии.

10 ПЕРЕПОДКЛЮЧЕНИЕ САБВУФЕРА

Сопряжение звуковой панели и сабвуфера выполняется на заводе. После включения они сопрягаются и подключаются автоматически. В некоторых случаях может потребоваться повторное сопряжение.



Переход в режим сопряжения сабвуфера

- Нажмите и удерживайте кнопку  на сабвуфере, пока индикатор  не начнет мигать белым светом.
- Для перехода в режим сопряжения сабвуфера на звуковой панели нажмите и удерживайте кнопку **BASS**  на пульте дистанционного управления, пока не отобразится **«SUBWOOFER SPK»** (Сабвуфер). Нажмите  на пульте дистанционного управления.
 - **«SUBWOOFER CONNECTED»** (Сабвуфер подключен): сабвуфер подключен.

ПРИМЕЧАНИЯ:

- Если сопряжение и подключение не выполнено, сабвуфер выйдет из режима сопряжения через три минуты.  начнет непрерывно гореть оранжевым светом.

11 ТЕХНИЧЕСКИЕ ХАРАКТЕРИСТИКИ ИЗДЕЛИЯ

Основные технические характеристики:

- Модель: Bar 2.1 Deep Bass CNTR (звуковая панель), Bar 2.1 Deep Bass SUB (сабвуфер)
- Источник питания: 100–240 В переменного тока, ~ 50/60 Гц
- Общая выходная мощность динамиков (максимальная при суммарном коэффициенте гармонических искажений 1%): 300 W
- Выходная мощность (максимальная при суммарном коэффициенте гармонических искажений 1%): 2 x 50 Вт (звуковая панель)
- 200 Вт (сабвуфер)
- Динамики: 4; + 2 ВЧ-динамика 1 дюйм (звуковая панель); 6,5 дюйма (сабвуфер)
- Потребление энергии звуковой панелью и сабвуфером в режиме ожидания: < 0,5 Вт
- Рабочая температура: 0°C - 45 °C

Технические характеристики видео:

- Видеовход HDMI: 1
- Видеовыход HDMI (с обратным аудиоканалом): 1
- Версия HDMI: 1.4

Технические характеристики аудио:

- Частотная характеристика: 40 Гц – 20 КГц
- Аудиовходы: 1 оптический, Bluetooth, USB (воспроизведение через USB доступно в версии для США. В других версиях разъем USB предназначен исключительно для обслуживания).

Характеристики USB (воспроизведение через USB доступно в версии для США):

- Порт USB: Тип А
- Номинальные параметры USB: 5 В пост. тока/ 0,5 А
- Поддерживаемый формат файлов: MP3, WAV
- MP3-кодэк: MPEG 1 (слой 2/3), MPEG 2 (слой 3), MPEG 2.5 (слой 3)
- Частота дискретизации MP3: 16 – 4 КГц
- Скорость битового потока MP3: 80–320 кбит/с
- Частота дискретизации WAV: 16 – 48 КГц
- Скорость битового потока WAV: до 3000 кбит/с

Технические характеристики беспроводного соединения:

- Версия Bluetooth: 4.2
- Профиль Bluetooth: A2DP V1.3, AVRCP V1.5
- Частотный диапазон Bluetooth: 2402 МГц – 2480 МГц
- Максимальная мощность передатчика Bluetooth: < 10 дБ/мВт (ЭИИМ)
- Тип модуляции: гаусс. част. модул., π/4 относ. квадрат. фаз. модул., относ. восьмер. фаз. модул.
- Частотный диапазон беспроводной сети 5G: 5736,35 – 5820,35 МГц
- Максимальная мощность передатчика 5G: < 9 дБ/мВт (ЭИИМ)
- Тип модуляции: π/4 относ. квадрат. фаз. модул.

Габариты

- Габариты (Ш x В x Г): 965 x 58 x 85 мм / 38 дюймов x 2,28 дюйма x 3,35 дюйма (звуковая панель);
- 240 x 240 x 379 (мм) / 8,9 дюйма x 8,9 дюйма x 14,6 дюйма (сабвуфер)
- Вес: 2,16 кг (звуковая панель); 5,67 кг (сабвуфер)
- Размеры упаковки (Ш x В x Г): 1045 x 310 x 405 мм
- Вес брутто коробки: 10,4 кг

12 УСТРАНЕНИЕ НЕПОЛАДОК

Не пытайтесь ремонтировать изделие самостоятельно. Если у вас возникли проблемы с использованием устройства, проверьте следующие пункты перед вызовом службы поддержки.

Система

Устройство не включается.



- Проверьте, включен ли шнур в розетку и звуковую панель.

Звуковая панель не реагирует на нажатие кнопок.

- Восстановите заводские настройки звуковой панели (см. главу «ВОССТАНОВЛЕНИЕ ЗАВОДСКИХ НАСТРОЕК»).

Звук

Нет звука из звуковой панели

- Убедитесь, что на звуковой панели не отключен звук.
- Выберите правильный источник аудиосигнала на пульте дистанционного управления.
- Правильно подключите звуковую панель к телевизору или другим устройствам.
- Восстановите заводские настройки звуковой панели, нажав и удерживая кнопки  и  на звуковой панели в течение более 10 секунд.

Искаженный звук или эхо

- Если вы воспроизводите звук с телевизора через звуковую панель, убедитесь, что звук телевизора выключен или встроенные динамики телевизора отключены.

Аудио и видео не синхронизированы.

- Включите функцию синхронизации аудио для синхронизации аудио и видео (см. пункт «Синхронизации аудио» в главе «НАСТРОЙКИ ЗВУКА»).

Видео

Искаженное изображение при потоковой передаче через Apple TV

- Формат 4K Apple TV требует HDMI V2.0 и не поддерживается данным изделием. Поэтому может отображаться искаженное изображение или черный экран телевизора.

Bluetooth

Устройство не может подключиться к звуковой панели.

- Убедитесь, что вы включили функцию Bluetooth на устройстве.
- Если звуковая панель была сопряжена с другим устройством Bluetooth, сбросьте Bluetooth (см. подпункт «Подключение другого устройства» в пункте «Подключение по Bluetooth» в главе «ПОДКЛЮЧЕНИЕ»).
- Если ваше устройство Bluetooth когда-либо было сопряжено со звуковой панелью, сбросьте Bluetooth на звуковой панели, отмените сопряжение звуковой панели на устройстве Bluetooth, после чего выполните повторное сопряжение устройства Bluetooth и звуковой панели (см. подпункт «Подключение другого устройства» в пункте «Подключение по Bluetooth» в главе «ПОДКЛЮЧЕНИЕ»).

Низкое качество аудио с подключенного Bluetooth-устройства

- Плохой прием Bluetooth. Переместите устройство источника ближе к звуковой панели или устраните препятствие между устройством источника и звуковой панелью.

Подключенное устройство Bluetooth постоянно включается и выключается.

- Плохой прием Bluetooth. Переместите устройство источника ближе к звуковой панели или устраните препятствие между устройством источника и звуковой панелью.

Пульт дистанционного управления

Пульт дистанционного управления не работает.

- Проверьте, не разрядились ли батарейки. Если разрядились, замените их новыми.
- Уменьшите расстояние и угол между пультом дистанционного управления и основным устройством.

13 ТОВАРНЫЕ ЗНАКИ



Словесный товарный знак и логотипы Bluetooth® являются зарегистрированными товарными знаками, принадлежащими корпорации Bluetooth SIG, Inc., и любое их использование компанией HARMAN International Industries, Incorporated осуществляется в рамках лицензионного соглашения. Прочие товарные знаки и торговые наименования являются собственностью соответствующих владельцев.



Термины HDMI, HDMI High-Definition Multimedia Interface и логотип HDMI являются товарными знаками или зарегистрированными товарными знаками корпорации HDMI Licensing Administrator, Inc.



Произведено по лицензии Dolby Laboratories. Dolby, Dolby Audio и символ с двойной буквой D являются товарными знаками компании Dolby Laboratories.

14 УВЕДОМЛЕНИЕ О ЛИЦЕНЗИИ НА ПО С ОТКРЫТЫМ ИСХОДНЫМ КОДОМ

В данном изделии использовано ПО с открытым исходным кодом по лицензии GPL. Для вашего удобства исходный код и соответствующие инструкции также доступны на странице <http://www.jbl.com/opensource.html>. Воспользуйтесь нашими контактами:

Harman Deutschland Gmb

НАТТ: Open Source, Gregor Krapf-Gunther, Parkring 3
85748 Garching bei Munchen, Germany (Германия)

или OpenSourceSupport@Harman.com, если у вас есть дополнительные вопросы, касающиеся ПО с открытым исходным кодом.



HARMAN International Industries,
Incorporated 8500 Balboa Boulevard,
Northridge, CA 91329 USA (США)
www.jbl.com

© 2019 HARMAN International Industries, Incorporated.

Все права защищены.

JBL является товарным знаком корпорации HARMAN International Industries, Incorporated, зарегистрированным в США и/или других странах. Функции, характеристики и внешний вид могут изменяться без предварительного уведомления.