



NQ711B

Цифровой медиа ресивер

Руководство пользователя

ОГЛАВЛЕНИЕ

Вступление	3
Комплектация	3
Размеры.....	3
Управление	4
Основные операции	5
Радио.....	6
USB.....	7
Bluetooth.....	8
Bluetooth-музыка A2DP	9
Характеристики	9
Приложение	10
Схема подключения	10

ВСТУПЛЕНИЕ

Благодарим Вас за приобретение техники Nakamichi. Для длительной и эффективной эксплуатации, пожалуйста, внимательно прочитайте данное руководство.

КОМПЛЕКТАЦИЯ

1. Инструкция	1 шт.
2. Медиа ресивер	1 шт.
3. ISO-коннектор	1 шт.
4. Ключ для демонтажа	2 шт.
5. Пульт ДУ	1 шт.

РАЗМЕРЫ (ММ)

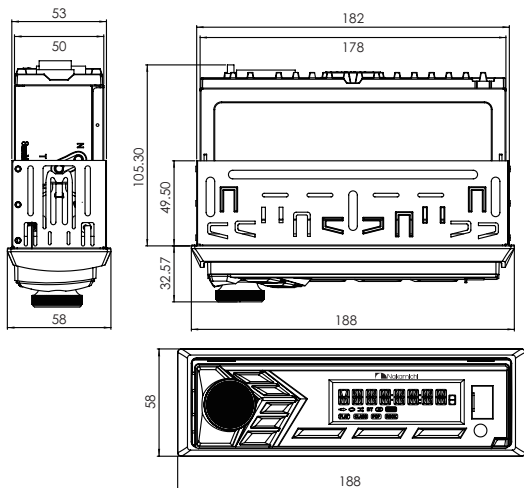

ВНЕШНИЙ ВИД И УПРАВЛЕНИЕ

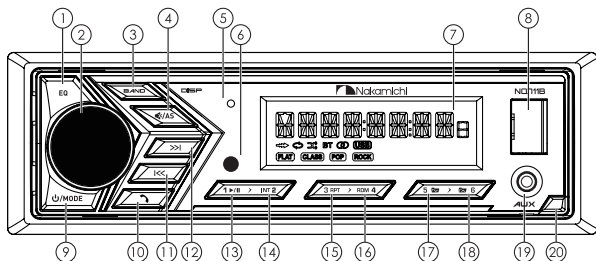

БЕЗ ЛИЦЕВОЙ ПАНЕЛИ

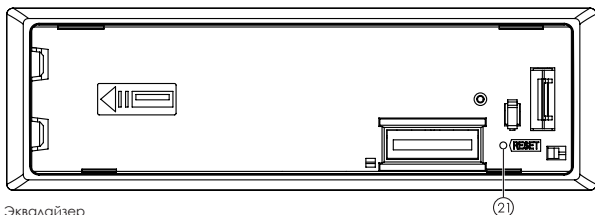

1. Эквалайзер
2. Регулировка громкости/Переключение настроек и меню
3. Переключение диапазона/Режимы дисплея
4. Приглушение звука/Автоматический поиск и сохранение радиостанций
5. Микрофон
6. IR-приемник
7. LCD-дисплей
8. USB-порт
9. Включение/Выключение/Выбор источника
10. Прием вызова/Завершение вызова
11. Настройка радио/След. трек/Перемотка вперед
12. Настройка радио/Пред. трек/Перемотка назад
13. Радиостанция 1/Воспроизведение/Пауза
14. Радиостанция 2/Сканирование
15. Радиостанция 3/Повтор
16. Радиостанция 4/Произвольный порядок
17. Радиостанция 5/Предыдущая папка
18. Радиостанция 6/Следующая папка
19. Вход AUX
20. Отсоединение лицевой панели
21. Сброс

ПУЛЬТ ДУ



ОСНОВНЫЕ ОПЕРАЦИИ

Включение/выключение

- Нажмите на любую кнопку, чтобы включить устройство.
- Нажмите и удерживайте кнопку **⏻/Выключение**, чтобы выключить.

Отсоединение лицевой панели

Нажмите кнопку отсоединения панели (**20**) и аккуратно снимите лицевую панель.

Регулировка громкости

Вращайте ручку регулировки громкости, чтобы установить нужный уровень.

Выключение звука

Нажмите на кнопку **🔇** для приглушения звука.

Выбор источника

Нажимайте кнопку **⏻/MODE**, чтобы переключаться между источниками воспроизведения в следующем порядке: Радио, USB (при подключенном USB-накопителе), AUX IN, BT (Bluetooth)

Настройки

- Последовательно нажимайте кнопку ручки регулировки громкости **Volume/SEL (2)** для переключения настроек в следующем порядке: BASS (низкие частоты), TREBLE (высокие частоты), BALANCE (настройка баланса между правыми и левыми динамиками), FADER (настройка баланса между передними и задними динамиками), EQ USER (предустановки эквалайзера): Выключен/Классический/Рок/Поп, LOUD OFF/ON (включение/выключение тонкомпенсации), BEEP OFF/ON (включение/выключение звука клавиш), CLOCK 24/12 (режим отображения времени), CLOCK SETTING (установка времени), BT MENU/AUTO (настройки Bluetooth), DISTANT/LOCAL (настройка чувствительности принимаемого радио-сигнала), STEREO/MONO (выбор стерео/моно режима), AREA EU/US/AS/RU (выбор региона использования радио-тюнера).
- Вращайте ручку регулировки громкости, чтобы установить нужный параметр, нажмите на неё, чтобы подтвердить выбор.

Дисплей

- На включенном ресивере нажмите и удерживайте кнопку **DISP (3)**, чтобы вывести на экран текущее время.
- Нажимайте и удерживайте кнопку **DISP (3)** для переключения режимов отображения информации на дисплее.

AUX

Подключите внешний источник воспроизведения через разъем 3,5 мм.

Сброс

Нажмите кнопку **RESET (21)** для возврата к заводским настройкам.

РАДИО

Выбор диапазона

Нажимайте на кнопку **BAND (3)**, чтобы переключать диапазоны радио в следующем порядке: FM1, FM2, FM3, AM1, AM2.

Сохранение и воспроизведение радиостанций

- Нажмите и удерживайте одну из цифровых кнопок **(1-6)**, чтобы сохранить текущую радиостанцию.
- Нажмите на одну из цифровых кнопок **(1-6)**, чтобы включить сохраненную радиостанцию.

Для каждого диапазона можно сохранить по 6 радиостанций в памяти устройства, всего — 18 FM и 12 AM радиостанций.

Ручной поиск радиостанций

В режиме радио нажмите и удерживайте кнопку **>>I** или **I<<**, чтобы перейти в режим ручной настройки радио.

- Нажимайте кнопку **>>I** или **I<<**, чтобы пошагово менять частоту радиосигнала.
- Удерживайте кнопку **>>I** или **I<<** для ускоренного поиска.

Быстрый поиск радиостанций

В режиме радио нажимайте кнопку **>>I** или **I<<**, чтобы быстро настраивать станции с уверенным сигналом.

Автоматическое сохранение радиостанций

Нажмите и удерживайте кнопку **AS (4)** не менее двух секунд, чтобы приемник выполнил быстрый поиск и автоматически занес в память 18 FM и 12 AM радиостанций с сильным сигналом.

USB

Подключите USB-источник к разъему на лицевой панели ресивера. Автоматически начнется воспроизведение MP3/WMA и других музыкальных файлов вашего источника.

От USB-порта ресивера также можно заряжать ваше мобильное устройство. Сила тока составляет 1 ампер.

Переключение треков

В режиме воспроизведения с USB нажимайте кнопку **>>|** или **|<<<** для перехода к следующему или предыдущему треку.

Перемотка

В режиме воспроизведения с USB нажимайте и удерживайте кнопку **>>|** или **|<<<** для перемотки вперед или назад текущего трека.

Воспроизведение/пауза

Нажмите кнопку **▶/||**, чтобы остановить воспроизведение, нажмите еще раз, чтобы возобновить воспроизведение трека.

Сканирование MP3-файлов

В режиме USB нажмите кнопку **INT (14)**, чтобы последовательно воспроизвести по 10 секунд каждого трека источника. Нажмите кнопку **INT (14)** еще раз, чтобы остановить сканирование.

Повтор

Нажимайте кнопку **RPT (15)**, чтобы последовательно переключать режимы повтора:

RPT FLD — повтор воспроизведения всех файлов текущей папки,

RPT ALL — повтор воспроизведения всех файлов источника,

RPT ONE — повтор воспроизведения текущего файла.

Произвольный порядок воспроизведения

Нажмите кнопку **RDM (16)**, чтобы включить произвольный порядок воспроизведения треков, для выключения нажмите еще раз.

Переключение папок и треков источника

Нажимайте кнопку **↔** или **↔**, чтобы переключаться на следующую или предыдущую папку источника. Функция доступна, если источник содержит минимум две папки.

Нажимайте и удерживайте кнопку **↔** или **↔**, чтобы перемещаться на 10 треков вперед или назад.

BLUETOOTH

Сопряжение с телефоном

Перед использованием ресивера совместно с телефоном необходимо подключить ваш телефон к ресиверу по Bluetooth.

1. Включите функцию Bluetooth на вашем мобильном устройстве.
2. Найдите на вашем мобильном устройстве в списке доступных Bluetooth-подключений «NAKAMICHI» и подключитесь к нему.
3. После успешного соединения индикатор BT на экране ресивера перестанет моргать, а аудио-сигнал с вашего телефона (звонки или музыка) будут автоматически воспроизводиться на аудиосистеме автомобиля.

Для уточнения параметров Bluetooth вашего мобильного устройства обратитесь к инструкции по эксплуатации вашего устройства.

Исходящий звонок

Чтобы совершить звонок по громкой связи, наберите номер или вызовите абонента на вашем телефоне.

Вызов на последний набранный номер

Нажмите и удерживайте кнопку  (10) на ресивере, чтобы позвонить на последний номер в списке исходящих звонков вашего телефона.

Прием входящего звонка

При поступлении входящего звонка на экране ресивера отобразится номер звонящего. Нажмите кнопку  (10) на ресивере, чтобы принять звонок.

Сброс или завершение звонка

Чтобы сбросить входящий звонок или закончить разговор, нажмите и удерживайте кнопку  (10) на ресивере.

Переключение между телефоном и громкой связью

Во время звонка нажмите кнопку  (10) на ресивере, чтобы перевести аудио-сигнал с громкой связи на ваш телефон или с телефона на аудио-систему автомобиля.

Регулировка громкости

Во время звонка вращайте ручку регулировки громкости на ресивере, чтобы отрегулировать уровень громкости. Нажмите кнопку , чтобы приглушить звук.

BLUETOOTH МУЗЫКА (A2DP)

Ресивер поддерживает протокол передачи аудио по Bluetooth A2DP. При активном подключении вы сможете воспроизводить музыку с вашего телефона на аудио-системе автомобиля.

Вы сможете управлять воспроизведением кнопками ресивера:

- Чтобы переключать треки нажимайте >>I или I<<
- Чтобы остановить или продолжить воспроизведение нажмите ►/II.

ХАРАКТЕРИСТИКИ

Общие

Напряжение:	DC 12 V
Максимальная мощность:	4×50 W
Сопротивление динамиков:	4 – 8 Ом
Размеры:	178×108×50 мм
Вес:	0,5 кг
Предохранитель:	10 A

Радио

Диапазон частот FM:	87.5 MHz – 108.0 MHz
Диапазон частот AM:	522 KHz – 1620 KHz

USB

Аудио-форматы:	MP3/WMA
Тип USB:	2.0
Напряжение:	5V/1A

Bluetooth

Профили:	A2DP, AVRCP, HFP
Частота:	2.4 GHz

ПРИЛОЖЕНИЕ ДЛЯ СМАРТФОНА

Вы можете управлять ресивером NQ711B с вашего смартфона с помощью официального приложения NAKAMICHI.



- Установите приложение Nakamichi из Google Play или App Store.
- Подключите смартфон к ресиверу по Bluetooth.
- Запустите приложение, чтобы управлять ресивером.

СХЕМА ПОДКЛЮЧЕНИЯ

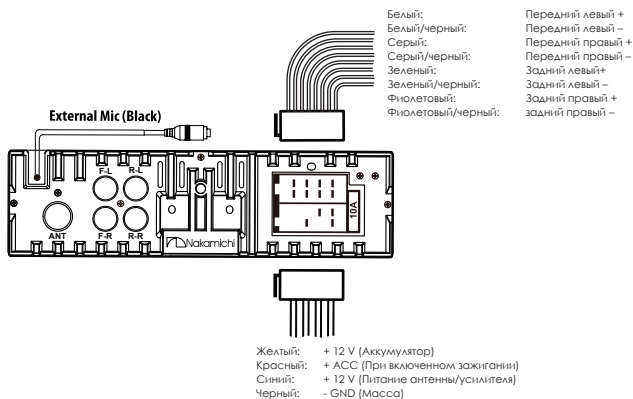

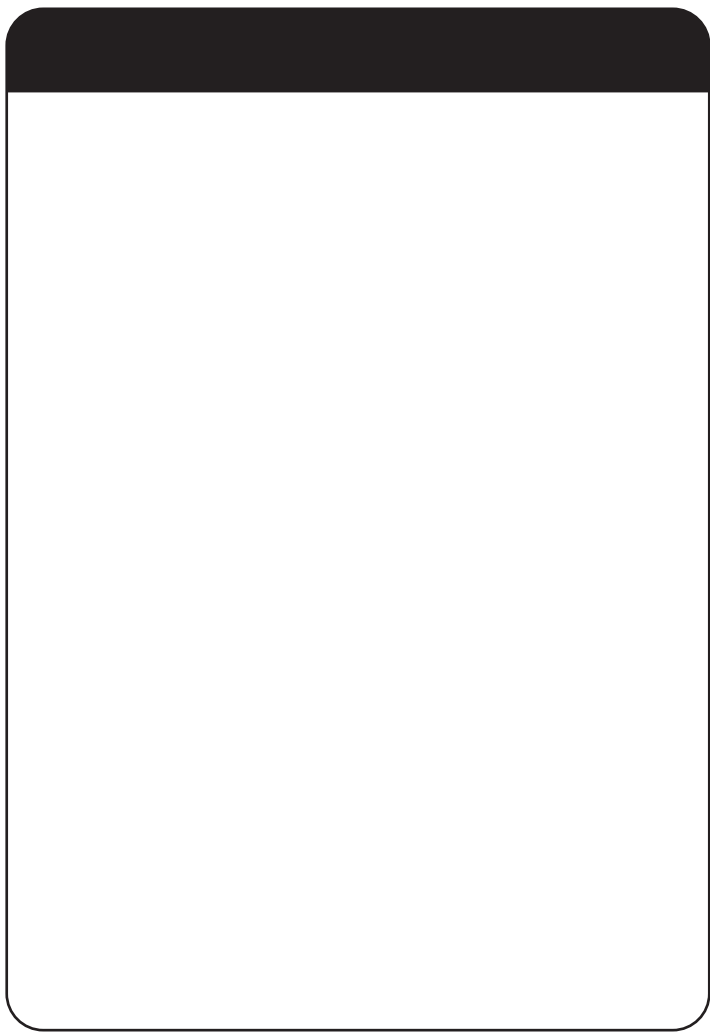



 Nakamichi®

EAC