



**АВТОМОБИЛЬНЫЙ  
ВИДЕОРЕГИСТРАТОР  
AdvoCam-FD Black-II  
GPS+ГЛОНАСС**

**РУКОВОДСТВО ПОЛЬЗОВАТЕЛЯ**

*Перед установкой и использованием этого изделия  
внимательно прочтите руководство пользователя.*

	№ стр.
Меры предосторожности	2
Предисловие	3
Сертификация изделия	3
Общие сведения	4
Особенности	4
Внешний вид и органы управления	6
Кронштейн	9
Установка в автомобиле	11
Встроенный аккумулятор	12
Зарядка аккумулятора	12
Состояние аккумулятора	13
Карта памяти	13
Приёмник GPS+ГЛОНАСС	14
Включение регистратора	15
Выключение регистратора	15
Режим видеосъёмки	16
Экран в режиме видеосъёмки	17
Защита текущего файла от перезаписи	19
Режим фотосъёмки	19
Экран в режиме фотосъёмки	20
Режим просмотра фото и видеофайлов	21
Удаление файлов	22
Защита и снятие защиты с файлов	23
Меню настроек видеосъёмки	24
Меню настроек фотосъёмки	26
Меню системных настроек	27
Радар-детектор (speedcam)	30
Экран в режиме радар-детектора	30
Принцип работы радар-детектора	31
Типы предупреждений радар-детектора	31
Загрузка базы координат	32
Подключение к компьютеру	33
Программа просмотра видеозаписей	35
Технические характеристики	36
Возможные неисправности	37
Расшифровка серийного номера	39
Гарантийные обязательства	39
Гарантийный талон	41
Для заметок	42

# МЕРЫ ПРЕДОСТОРОЖНОСТИ

---

- Автомобильный видеорегистратор AdvoCam-FD Black-II (GPS+ГЛОНАСС) является сложным электронным устройством. Не роняйте его и предохраняйте от ударов.
- Держите AdvoCam-FD Black-II (GPS+ГЛОНАСС) вдали от сильного электромагнитного излучения. Источником такого излучения могут стать сильные магниты или электродвигатели, антенны радиопередатчиков. Также не рекомендуется укладка проводов питания регистратора вблизи проводки авто-сигнализации.
- Не подвергайте AdvoCam-FD Black-II (GPS+ГЛОНАСС) воздействию высоких температур или прямых солнечных лучей.
- Не подвергайте карту памяти MicroSD воздействию сильного электромагнитного поля. Не держите её в местах с возможностью накопления электростатического заряда, в противном случае данные могут быть утеряны.
- В случае перегрева AdvoCam-FD Black-II (GPS+ГЛОНАСС), появления дыма или запаха гари при зарядке немедленно отключите его, в том числе и от источника питания во избежание риска возгорания.
- Держите AdvoCam-FD Black-II (GPS+ГЛОНАСС) вне доступа детей во время зарядки, так как кабель питания может привести к удушению или поражению ребёнка электрическим током.
- Храните это изделие в прохладном, сухом и непыльном месте.

Благодарим за приобретение нашего видеорегистратора AdvoCam-FD Black-II (GPS+ГЛОНАСС). Отличаясь малыми размерами, цельной конструкцией и простым управлением, AdvoCam-FD Black-II (GPS+ГЛОНАСС) может использоваться для фотографирования и записи сцен в любое время и в любом месте.

В этом руководстве описывается, как установить и использовать AdvoCam-FD Black-II (GPS+ГЛОНАСС). Оно содержит подробную информацию, включающую инструкции по использованию, работе и установке, а также технические характеристики.

Внимательно прочтите это руководство перед использованием изделия.

## СЕРТИФИКАЦИЯ ИЗДЕЛИЯ

---

AdvoCam-FD Black-II (GPS+ГЛОНАСС) сертифицирован такими авторитетными организациями, как FCC и CE.

Соответствует требованиям ЕАС: ТР ТС 020/2011

«Электромагнитная совместимость технических средств».



**ВНИМАНИЕ**

***Не выбрасывайте видеорегистратор в бытовой мусор!***

***Правильно утилизируйте это изделие!***

## ОБЩИЕ СВЕДЕНИЯ

---

Видеорегистраторы AdvoCam-FD Black-II (GPS+ГЛОНАСС) - это профессиональное устройство для видеозаписи в автомобиле, поддерживающее передовые форматы записи видео с разрешением Full-HD 1920x1080p и фоторежим с разрешением 2048x1536 (максимальное интерполированное разрешение 4032x3024).

Высокое качество записи, обеспечиваемое современным процессором Novatek NT96650 и высокочувствительной матрицей Aptina AR0330, позволяет различать даже небольшие детали на изображении. Просмотр записей возможен на экране регистратора и на ПК через порт mini USB.

## ОСОБЕННОСТИ





---

- Чувствительная матрица Aptina AR0330 и мощный процессор Novatek NT96650, благодаря чему видео получается светлым и чётким даже при низкой освещённости.
- Видео высокого разрешения FULL HD (1920x1080).
- Передовая технология сжатия видео H.264.
- Фоторежим до 12Mpxl (4032x3024).
- Светосильный объектив с широким углом обзора 170°.
- Встроенный TFT LCD дисплей с диагональю 2,7 дюйма.
- Порт HDMI для просмотра видео на HD-телевизорах.
- Функция HDR - широкий динамический диапазон, технология позволяющая получать качественное изображение даже при сильной встречной засветке.
- Скорость записи 30 кадров в секунду для плавного потока видео.

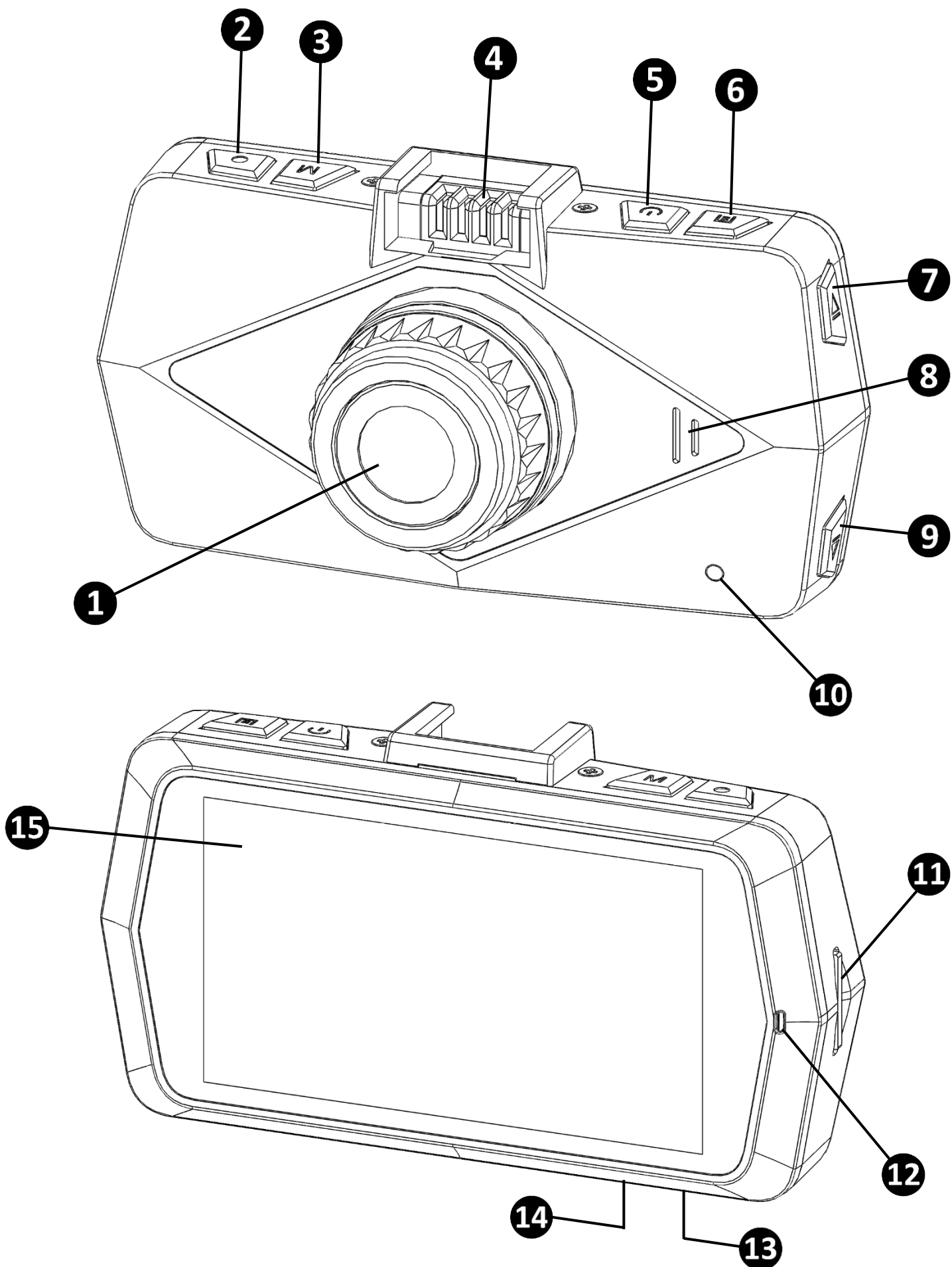
- Оборудован надёжной вакуумной присоской.
- Внешний GPS+ГЛОНАСС модуль для записи скорости и координат.
- Радар-детектор - функция информирования о радарах и камерах видеофиксации нарушений.
- G-sensor (датчик удара) в случае аварии защищает текущую видеозапись от циклической перезаписи.
- Защита файлов от повреждения, даже при неожиданном отключении питания, незначительном повреждении машины и т.д., видеофайлы будут сохранены.
- Функция циклической записи без пауз между роликами.
- Зарядное устройство адаптировано к автомобильному разъёму прикуривателя.
- Автоматический старт/стоп записи видео при включении/выключении зажигания.
- Возможность настроить длительность файлов записи.
- Возможность просмотра видео на экране регистратора.
- Наложение даты, времени, гос.номера, скорости и координат на видеозапись.
- Датчик движения.
- Интуитивно понятное меню.
- Поддержка карт памяти MicroSD объёмом до 32Gb.

# ВНЕШНИЙ ВИД И ОРГАНЫ УПРАВЛЕНИЯ



1. **Объектив камеры регистратора.**
2. **Кнопка Rec (Запись)/ Photo (Фото)/Ok**  : Нажмите для начала и остановки видеозаписи.  
В режиме **фото** – для съёмки фото.  
В режиме **меню** используется для выбора и подтверждения пунктов меню.  
В режиме **просмотра** видео - для остановки и воспроизведения видео.
3. **Кнопка Mode (Режим)**  : Используется для выбора режимов: **запись/ фото/ просмотр**.  
В режиме **видеозаписи** кнопка **Mode** используется для ручной блокировки текущего файла от перезаписи.
4. **Разъем кронштейна:** Через данный разъем осуществляется питание регистратора в автомобиле, зарядка аккумулятора и связь с внешним GPS+ГЛОНАСС модулем.
5. **Кнопка Power (включение)**  : Кратковременное нажатие включает регистратор, удержание кнопки более 2сек. отключает регистратор.
6. **Кнопка Menu (Меню)**  : используется для перехода в меню устройства.  
В режиме **видеозаписи** – для моментального фотоснимка.  
В режиме **просмотра** - для выбора дополнительных опций просмотра (**удаление, блокировка, слайдшоу**).
7. **Кнопка Up (Вверх)**  : В режиме меню, используется для выбора пункта меню.  
В режиме **просмотра** - для выбора файла.  
В режиме **видеозаписи** отключает/включает микрофон.  
В режиме **фотосъёмки** приближает объект съёмки (4x крат-



ный цифровой зум).

В режиме **просмотра** видео - ускоренная перемотка назад (2x, 4x, 8x).

8. **Динамик:** Встроенный динамик позволяет просматривать записанные ранее ролики со звуком.

9. **Кнопка Down (Вниз) **: В режиме меню, используется для выбора пункта меню.

В режиме **просмотра** - для выбора файла.

В режиме **видеозаписи** отключает/включает подсветку экрана.

В режиме **фотосъёмки** отдаляет объект съёмки (4x кратный цифровой зум).

В режиме **просмотра** видео - ускоренная перемотка вперед (2x, 4x, 8x).

10. **Кнопка Reset (сброс):** Нажмите для сброса питания процессора, устройство перезагрузится.



**ВНИМАНИЕ**

*При нажатии на кнопку **Reset** пользовательские настройки остаются неизменными, для возврата к заводским установкам выполните пункт меню «Сброс Настроек».*

11. **Слот карты памяти MicroSD:** Разъем для установки карты памяти, на которую будет производиться фото и видеосъёмка. Регистратор поддерживает карты памяти форматов MicroSD, MicroSDHC с максимальным объёмом до 32Gb.

12. **Индикатор записи/заряда:** Во время зарядки индикатор горит зелёным, после зарядки – гаснет.

Во время видеозаписи индикатор мигает красным.

13. **Разъем miniUSB:** Через данный разъем осуществляется подключение к компьютеру, для просмотра и копирования отснятого материала.
14. **Разъем miniHDMI:** Используется для подключения регистратора к телевизору высокой чёткости. Для подключения используйте кабель miniHDMI-HDMI (кабель не входит в комплект поставки).  
При подключении, картинка со встроенного ЖК дисплея транслируется на внешний ТВ приёмник. Управление просмотром осуществляется кнопками регистратора.
15. **Дисплей:** Для просмотра фото и видеозаписей.

## КРОНШТЕЙН

**Кронштейн** (вакуумный держатель) – предназначен для установки регистратора на лобовом стекле автомобиля.

### Порядок установки:

1. Протрите от загрязнений, обезжирьте участок лобового стекла автомобиля и прижмите кронштейн силиконовой присоской к стеклу.
2. Поверните фиксатор на 45° до щелчка.
3. Подсоедините регистратор к быстросъёмному разъёму.



**ВНИМАНИЕ**

*Не поворачивайте регистратор в сторону, на угол более 90°. Несоблюдение данного требования приведёт к повреждению шарнирного соединения.*

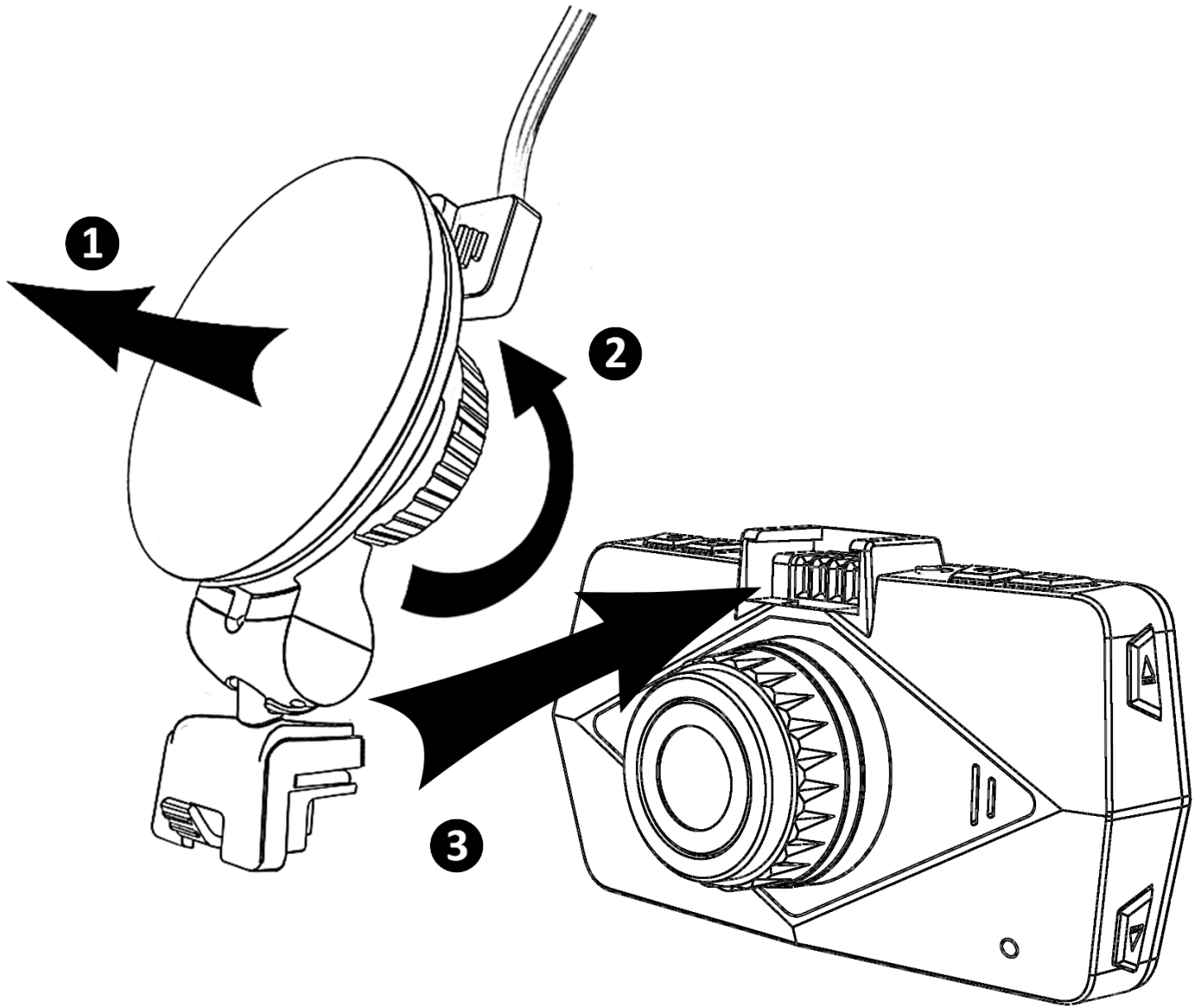

# УСТАНОВКА В АВТОМОБИЛЕ



1. Закрепите кронштейн видеорегистратора за зеркалом заднего вида. Расположите регистратор как можно ближе к зеркалу - это обеспечит наилучший обзор видеорегистратора.



2. Подсоедините провод питания в USB-порт регистратора.



3. Спрячьте провод питания между швами внутренней обшивки автомобиля.



4. При установке под уплотнителями рамы двери автомобиля отогните уплотнитель.



5. Доведите провод до уровня, показанного на картинке и продолжите установку.



6. Подсоедините адаптер питания к гнезду прикуривателя автомобиля.



**ПРИМЕЧАНИЕ**

*Скрытая укладка проводки не обязательна и носит рекомендательный характер.*

## **ВСТРОЕННЫЙ АККУМУЛЯТОР**

---

Видеорегистратор AdvoCam-FD Black-II (GPS+ГЛОНАСС) имеет встроенный резервный аккумулятор. Его наличие позволяет использовать регистратор вне автомобиля, предотвратить потерю файлов при аварийном отключении питания от бортовой сети автомобиля, а также сохранять пользовательские настройки, текущую дату и время.

## **ЗАРЯДКА АККУМУЛЯТОРА**

---

Подключите адаптер питания к разъёму miniUSB регистратора. Входящий в комплект адаптер питания позволяет работать от напряжения бортовой сети автомобиля в диапазоне от 12 до 24В.

На протяжении всего времени заряда аккумулятора на корпусе регистратора будет гореть светодиодный индикатор зелёного цвета. По окончании зарядки зелёный индикатор заряда погаснет.

При питании регистратора от адаптера питания в правом нижнем углу ЖК-дисплея отображается символ сети  .



**ВНИМАНИЕ**

***Используйте только оригинальные аксессуары и зарядные устройства.***

***Несоблюдение данного требования является нарушением условий эксплуатации и может привести к порче видеорегистратора.***

## СОСТОЯНИЕ АККУМУЛЯТОРА



Для фотографирования и съёмки сцен вне автомобиля,



в регистраторе предусмотрена работа от встроенного



аккумулятора. Состояние заряда аккумулятора можно



контролировать по индикатору, расположенному в



верхнем правом углу ЖК-дисплея.

## КАРТА ПАМЯТИ

Регистратор поддерживает карты памяти форматов MicroSD, MicroSDHC с максимальным объёмом до 32Gb.

Отформатируйте карту перед первым использованием. Для стабильной работы при интенсивном использовании необходимо форматировать карту памяти один-два раза в месяц.



**ВНИМАНИЕ**

***Установку и извлечение карты памяти производите при выключенном питании регистратора, несоблюдение этого условия может повлечь за собой потерю данных и выход из строя карты памяти.***









**ПРИМЕЧАНИЕ**

*Рекомендуется использовать высокоскоростные карты памяти Class 10 или выше.*

## ПРИЕМНИК GPS+ГЛОНАСС

GPS+ГЛОНАСС приёмник расположен в кронштейне регистратора. После подключения регистратора к кронштейну устройство автоматически начинает искать спутники. При поиске спутников в правом углу экрана горит жёлтый значок . После определения местоположения цвет значка станет зелёным .

В регистраторе предусмотрена функция диагностики GPS+ГЛОНАСС. Функция доступна в режимах **ожидания** и **видеозаписи**.

Для активации временно нажмите на кнопку , на экране регистратора отобразится информация о спутниках GPS. При повторном нажатии на кнопку  отобразится информация о спутниках ГЛОНАСС. Для отключения функции диагностики ещё раз нажмите кнопку .

Формат отображения информации: XX/YY, где XX – номер спутника, YY – качество сигнала спутника в процентах.



**ВНИМАНИЕ**

*Для работы GPS+ГЛОНАСС-датчика необходимо подать внешнее питание - используйте разъем miniUSB, расположенный на корпусе кронштейна.*

## ВКЛЮЧЕНИЕ РЕГИСТРАТОРА

---

1. **Ручное включение** - Кратковременно нажмите кнопку .
2. **Автоматическое включение** - После подачи питания на разъем miniUSB от внешнего источника питания (сетевое или автомобильное зарядное устройство) регистратор включится автоматически. После включения питания, регистратор автоматически перейдет в режим **записи** видео.

## ВЫКЛЮЧЕНИЕ РЕГИСТРАТОРА

---

1. **Ручное отключение** - Для отключения питания регистратора нажмите и удерживайте кнопку  более двух секунд.
2. **Автоматическое отключение** - После отключения регистратора от внешнего источника питания, регистратор автоматически остановит видеозапись и выключится.



**ВНИМАНИЕ**

*Для работы функций автовключения, автоматической постановки на запись и автовыключения, необходимо наличие в автомобиле прикуривателя с отключаемым питанием.*







3. Для экономии энергии возможно настроить автоотключение устройства - когда регистратор находится в режиме ожидания (запись отключена, отсутствие манипуляций с регистратором), устройство автоматически выключится.



## РЕЖИМ ВИДЕОСЪЕМКИ

---

После включения регистратор находится в основном режиме – режим ожидания видеосъёмки.

- Для переключения режимов: видеозапись/фото/просмотр кратковременно нажмите кнопку .
- Для начала и остановки видеозаписи в ручном режиме кратковременно нажмите кнопку . Во время видеозаписи на корпусе регистратора мигает красный светодиод и также значок  на экране регистратора.
- Для защиты текущего файла от перезаписи нажмите кнопку  (непосредственно во время видеосъёмки).
- Для отключения/включения микрофона нажмите кнопку .
- Для отключения/включения дисплея нажмите кнопку .
- Для входа в меню настроек видеозаписи кратковременно нажмите кнопку .

# ЭКРАН В РЕЖИМЕ ВИДЕОСЪЕМКИ

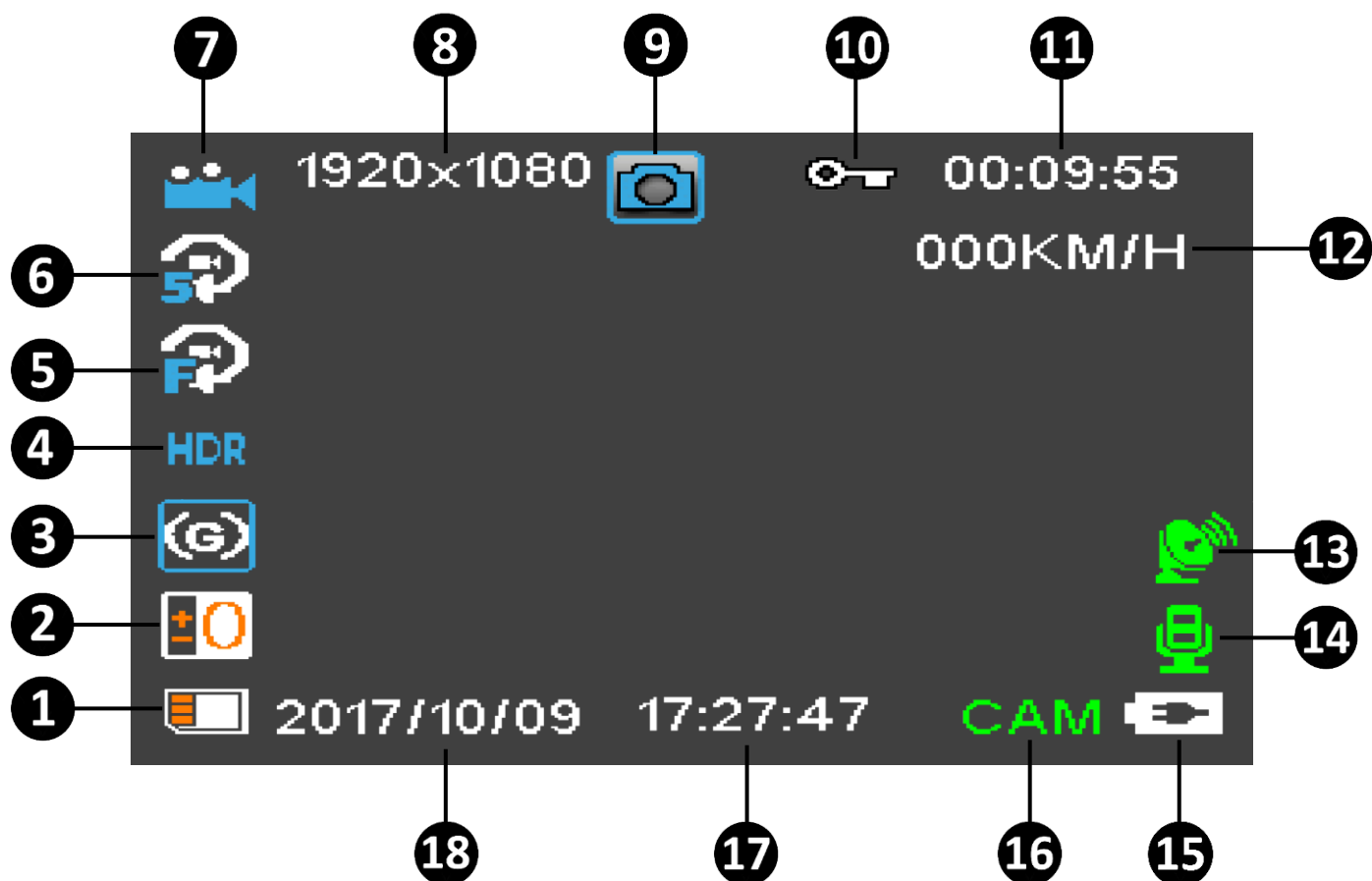

1. **Карта памяти** - показывает наличие или отсутствие карты памяти в регистраторе.
2. **Экспозиция** - индикатор отображает выбранное значение поправки экспозиции.
3. **G-Сенсор** - отображается на дисплее, если функция активирована.
4. **HDR** - указывает на то, что режим HDR активирован.
5. **Детектор движения** - индикатор записи по детектору движения (отображается если функция активирована).
6. **Цикл записи** - отображается выбранное значение длительности видеороликов при циклической записи.

7. **Режим видеозаписи** - индикатор режима работы регистратора.
8. **Разрешение видеозаписи** - выбранное значение разрешения видеозаписи.
9. **Фото** – данный значок появляется при съёмке моментального фото во время видеозаписи.
10. **Защита файла** - указывает на то, что текущий файл защищён от перезаписи, принудительно либо по **G-сенсору**.
11. **Время записи** - в режиме записи показывает общую длительность съёмки. В режиме ожидания отображает оставшееся время записи (актуально, если циклическая запись отключена).
12. **Скорость** - индикатор отображает скорость движения автомобиля (определяется по данным GPS+ГЛОНАСС модуля).
13. **Статус GPS+ГЛОНАСС** – жёлтая иконка указывает на поиск спутников, зелёная иконка на то, что GPS+ГЛОНАСС спутники найдены.
14. **Микрофон** - индикатор указывает на состояние микрофона (включен/выключен).
15. **Индикатор питания** - отображает степень заряда аккумулятора / питание от сети.
16. **Радар-детектор** - указывает на то, что функция радар-детектора активна.
17. **Время** - текущее время.
18. **Дата** - текущая дата.

# ЗАЩИТА ТЕКУЩЕГО ФАЙЛА ОТ ПЕРЕЗАПИСИ

---

Текущий видеофайл можно защитить прямо во время записи, для этого нужно кратковременно нажать кнопку **M**.

Регистратор AdvoCam-FD Black-II (GPS+ГЛОНАСС) имеет встроенный **G-сенсор** - трёхкоординатный датчик ускорения (удара).

В случае резкого ускорения (торможения) или удара данный датчик позволяет автоматически заблокировать текущий видеоролик от стирания и перезаписи в режиме циклической записи. **G-сенсор** имеет три уровня чувствительности.



**ВНИМАНИЕ**

*При установке высокой чувствительности, возможны ложные срабатывания датчика. Эффективность работы G-сенсора зависит от качества дорожного покрытия.*

## РЕЖИМ ФОТОСЪЕМКИ

---

Для съёмки фотографий, переведите регистратор в режим **фото**.

- Для переключения режимов: **видеозапись/фото/просмотр** кратковременно нажмите кнопку **M**.
- Для съёмки фото кратковременно нажмите кнопку **⊙**.
- Для приближения или отдаления объекта съёмки используйте кнопки **△** и **▽** (4x кратный цифровой зум).

- Для входа в меню настроек фотосъёмки кратковременно нажмите кнопку .

## ЭКРАН В РЕЖИМЕ ФОТОСЪЕМКИ

---











1. **ISO** - индикатор отображает выбранное значение чувствительности.
2. **Баланс белого** - индикатор отображает выбранный пресет баланса белого.
3. **Экспозиция** - индикатор отображает выбранное значение поправки экспозиции.
4. **Режим фотосъёмки** - индикатор режима работы регистратора.
5. **Задержка съёмки** - отображается на экране, если активирована данная функция.

6. **Серийная съёмка** - отображается на экране, если активирована данная функция.
7. **Количество фотографий** - расчётное количество, зависит от объёма установленной карты памяти, настроек качества и разрешения фотоснимков.
8. **Разрешение** - выбранное значение разрешения.
9. **Качество** - качество (степень сжатия) фотографий.
10. **Карта памяти** - показывает наличие или отсутствие карты памяти в регистраторе.
11. **Индикатор питания** - отображает степень заряда аккумулятора/питание от сети.

## РЕЖИМ ПРОСМОТРА ФОТО И ВИДЕОФАЙЛОВ

---

Для просмотра фото и видеофайлов, переведите регистратор в режим **просмотр**.

- Для переключения режимов: **видеозапись/фото/просмотр** кратковременно нажмите кнопку .
- Для перехода от файла к файлу используйте кнопки  и .
- Для подтверждения выбора, начала воспроизведения видео и постановки на паузу используйте кнопку .
- Для перемотки назад и ускоренного воспроизведения используйте кнопки  и .
- Для входа в меню просмотра кратковременно нажмите кнопку .
- Для возврата в предыдущее меню нажмите кнопку .

# УДАЛЕНИЕ ФАЙЛОВ

Для удаления фото или видеофайла переведите регистратор в режим **просмотра** фото и видеофайлов.

- Для переключения режимов: **видеозапись/фото/просмотр** кратковременно нажмите кнопку **M**.
- Кнопками **▲** и **▼** выберите необходимый файл и подтвердите выбор кнопкой **○**.
- Нажмите кнопку **☰**, после чего на экране появится дополнительное меню удаления, блокировки и просмотра файлов.
- Используйте кнопки **▲** и **▼** для выбора пункта **Удалить** и кнопку **○** для подтверждения выбора.
- Выберите нужный Вам пункт **Удалить текущий** или **Удалить все файлы** и нажмите кнопку **○**.

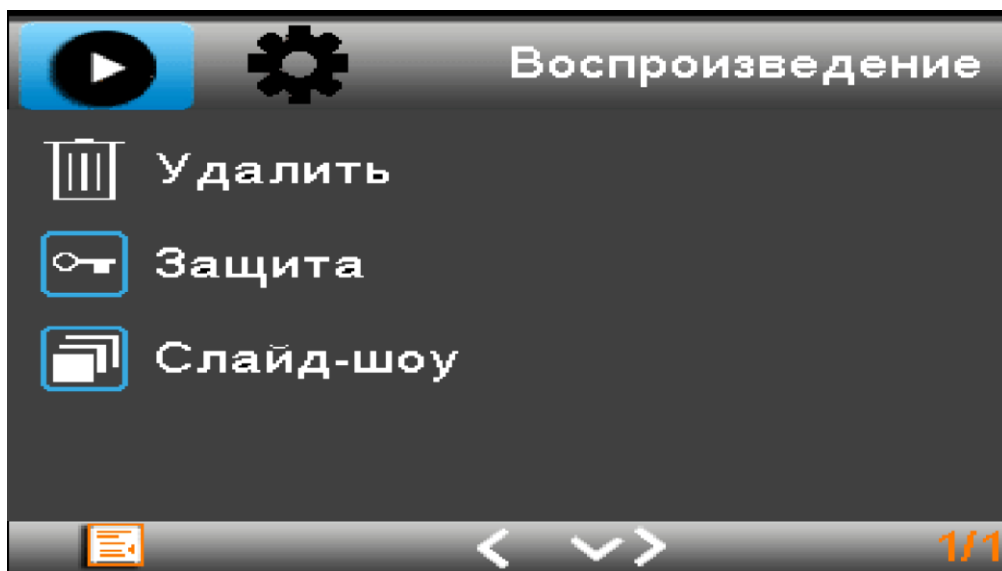

**ПРИМЕЧАНИЕ**

*Файлы, защищённые от перезаписи удалить нельзя.*

# ЗАЩИТА И СНЯТИЕ ЗАЩИТЫ С ФАЙЛОВ

Любой фото и видеофайл может быть защищён – заблокирован от циклической перезаписи.

Для установки или снятия защиты файла переведите регистратор в режим **просмотра** фото и видеофайлов.



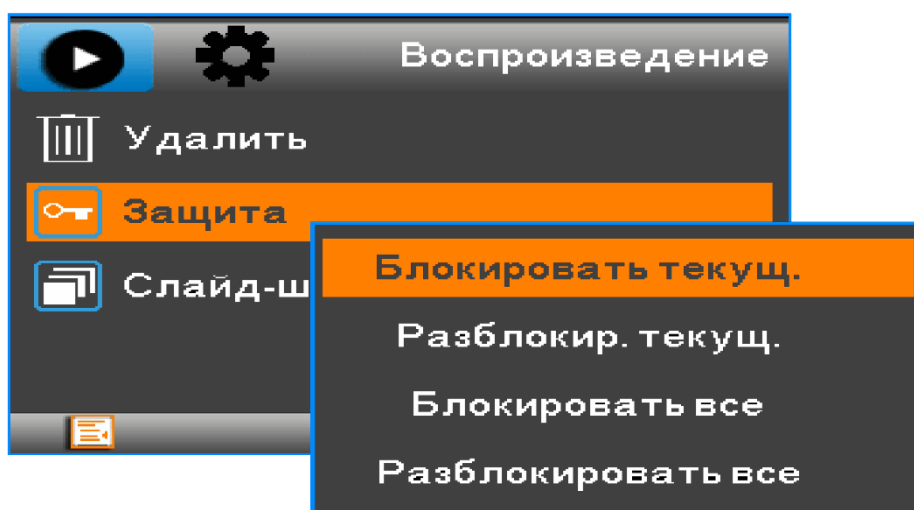

- Для переключения режимов: **видеозапись/фото/просмотр** кратковременно нажмите кнопку **M**.
- Кнопками **▲** и **▼** выберите необходимый файл и подтвердите выбор кнопкой **○**.
- Нажмите кнопку **☰**, после чего на экране появится дополнительное меню удаления, блокировки и просмотра файлов.
- Используйте кнопки **▲** и **▼** для выбора пункта **Защита** и кнопку **○** для подтверждения выбора.
- В появившемся окне выберите необходимое действие: **блокировать / разблокировать текущий** или **все** файлы и нажмите кнопку **○**.





# МЕНЮ НАСТРОЕК ВИДЕОСЪЕМКИ

---

- Для входа в меню настроек видеосъёмки регистратора нажмите на кнопку .
- Для перемещения по пунктам используйте кнопки  и .
- Для подтверждения действия и выбора нажмите кнопку .



ВНИМАНИЕ

*Предустановленные настройки выделены по тексту подчёркиванием.*

- **РАЗРЕШЕНИЕ:** Выбор разрешения видеосъёмки 1920x1080, 1280x720, 848x480, 640x480.
- **ЦИКЛИЧЕСКАЯ ЗАПИСЬ:** Запись по кругу фрагментами по 1, 2, 3, 5, 10, 15 или 20мин. При полном заполнении карты памяти, запись будет производиться поверх ранее записанных файлов.  
Выкл. - циклическая запись отключена, при заполнении карты памяти видеозапись будет приостановлена.
- **HDR** (High Dynamic Range – Расширенный Динамический Диапазон): Позволяет получить качественное изображение при сложных условиях съёмки, таких как яркое солнце, свет фар встречного потока и т.д. (вкл/выкл).
- **ДАТЧИК ДВИЖЕНИЯ:** Автономный, автоматический режим записи. Если в поле зрения регистратора будет находиться движущийся объект, запись начнётся автоматически. Запись автоматически будет остановлена через 10сек. после прекращения движения (вкл/выкл).

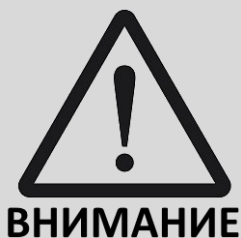





*Не рекомендуется использовать данный режим во время движения, чтобы избежать возможных пропусков между записями.*

- **ЗАПИСЬ ПРИ ВКЛЮЧЕНИИ:** (вкл/выкл): Автоматический старт записи при включении регистратора (при включении зажигания).
- **ЗАДЕРЖКА АВТОВЫКЛЮЧЕНИЯ:** При выключении зажигания устройство автоматически выключится через заданное время (выкл/ 10/ 20/ 30сек).
- **ЗАДЕРЖКА ВКЛЮЧЕНИЯ:** При включении зажигания (подачи питания на регистратор) устройство автоматически включится через заданное время (выкл/ 10/ 20/ 30сек).
- **ЗАПИСЬ ЗВУКА:** Запись звука со встроенного микрофона (вкл/выкл).
- **НАСТРОЙКИ G-СЕНСОРА:** Датчик ускорения (удара). При резком изменении положения в пространстве (столкновении), текущий файл будет заблокирован от перезаписи. Доступны три уровня чувствительности низкая / средняя / высокая, выкл - датчик выключен.
- **ЗАМЕДЛЕННАЯ СЪЕМКА** (Time Lapse) (выкл/1/5/10сек): Замедленная запись с частотой 1 кадр в 1сек, 5сек или 10сек (рекомендуется для записи длительных процессов, экспедирования грузов и т.д.).
- **ЭКСПОЗИЦИЯ:** Ручная коррекция экспозиции от -2 до +2EV.
- **ШТАМП ДАТЫ:** Отображение даты и времени на видеозаписи (вкл/выкл).

# МЕНЮ НАСТРОЕК ФОТОСЪЕМКИ

---

- Для входа в меню настроек фотосъёмки переведите регистратор в режим фото и нажмите на кнопку .
- Для перемещения по пунктам используйте кнопки  и .
- Для подтверждения действия и выбора нажмите кнопку .



ВНИМАНИЕ







*Предустановленные настройки выделены по тексту подчёркиванием.*

- **РАЗРЕШЕНИЕ:** Выбор разрешения фотосъёмки (4032x3024\*, 3648x2736\*, 3264x2448\*, 2592x1944\*, 2048x1536, 1920x1080, 1280x960, 640x480).
- **ЗАДЕРЖКА СЪЕМКИ:** Автоспуск через заданный интервал времени 2, 5 или 10сек. Выкл - задержка съёмки отключена.
- **СЕРИЙНАЯ СЪЕМКА:** Позволяет включить серийную съёмку 3 кадра подряд (вкл/выкл).
- **КАЧЕСТВО:** Выбор степени JPEG сжатия (Высокое / Стандартная / Экономичное).
- **РЕЗКОСТЬ:** Настройка резкости изображения (Сильная / Стандартная / Мягкая).
- **ФОТОЭФФЕКТЫ:** Настройки цвета фотографии (Цветное / Черно-белое / Сепия).

\* Интерполяция - алгоритм программного увеличения разрешения фотосъёмки.

- **ВРЕМЯ ПОКАЗА СНИМКА:** Моментальный просмотр, сразу после фотографирования (Выкл/ 2 / 5сек.).
- **ШТАМП ДАТА/ВРЕМЯ:** Возможность добавить штамп даты и времени на фотоснимок (Выкл. / Дата / Дата и время).

## МЕНЮ СИСТЕМНЫХ НАСТРОЕК

- Для входа в меню системных настроек регистратора нажмите кнопку , а затем кнопку .
- Для перемещения по пунктам используйте кнопки  и .
- Для подтверждения действия и выбора нажмите кнопку .
- Для возврата нажмите кнопку .



*Вход в меню возможен из любого режима видеозапись/фото/просмотр.*



**ВНИМАНИЕ**

*Предустановленные настройки выделены по тексту подчёркиванием.*

- **ДАТА/ВРЕМЯ:** Настройка текущей даты и времени.
- **УСТАНОВКА ГОС.НОМЕРА:** Возможность добавить гос.номер вашего автомобиля в титры видеозаписи.
- **ВЫБОР ШТАМПОВ:** Выбор отображаемой информации на

видеозаписи (дата и время, логотип, госномер, скорость, GPS-координаты).

- **АВТОВЫКЛЮЧЕНИЕ:** Настройки автоотключения регистратора в режиме ожидания устройства (выкл/ 3/ 5/ 10мин).
- **АВТОВЫКЛЮЧЕНИЕ ДИСПЛЕЯ:** Выбор времени автоматического выключения дисплея в целях энергосбережения (выкл / 1/ 3/ 5мин).
- **ЗВУК НАЖАТИЯ КЛАВИШ:** Отключение / включение звука нажатия клавиш (вкл/выкл).
- **ЯЗЫК:** Выбор языка меню (Русский, English).
- **СИНХРОНИЗАЦИЯ ВРЕМЕНИ С GPS:** автоматическая установка времени системы по сигналу GPS/ГЛОНАСС спутников (вкл/выкл).
- **ЧАСОВОЙ ПОЯС:** Необходимо настроить для верной синхронизации времени по сигналу GPS/ГЛОНАСС.
- **РЕЖИМ TV:** Выбор стандарта видеосигнала PAL/NTSC, данная настройка меняет стандарт и частоту кадров (25/30 к/сек).
- **ЧАСТОТА:** Частота электросети в вашем регионе. При искусственном освещении от ламп накаливания, позволяет избежать «биений» на видеозаписи (для РФ - 50Гц).
- **ГРОМКОСТЬ:** Настройка громкости встроенного динамика (регулировка громкости нажатия клавиш и просмотра видеозаписей).
- **ЭКСПОЗИЦИЯ:** Ручная установка экспозиции (от 2 до -2EV).
- **БАЛАНС БЕЛОГО:** Ручная установка пресетов баланса белого (авто / солнечно / пасмурно / лампа накаливания /

флуоресцентная лампа).

- **РАДАР-ДЕТЕКТОР** : Функция информирования о дорожных предупреждениях, камерах и радаров (вкл/выкл).
- **ЗВУКОВОЕ ОПОВЕЩЕНИЕ**: Оповещение звуковым сигналом о приближении к радарам и камерам (вкл/выкл).



**ПРИМЕЧАНИЕ**

*Громкость звукового оповещения о приближении к радарам и камерам не регулируется.*

- **ТИП ПРЕДУПРЕЖДЕНИЯ**: Настройка типов камер, радаров и прочих точек, о которых будет вестись предупреждение.
- **ФОРМАТИРОВАТЬ**: Разметка диска (формирование логической структуры карты памяти MicroSD).



**ВНИМАНИЕ**

*Все ранее записанные данные будут утеряны. Рекомендуется форматировать карту при первом использовании, а также при любых сбоях во время записи.*

- **СБРОС НАСТРОЕК**: Возврат к заводским настройкам.
- **ВЕРСИЯ ПО**: Информация о текущей версии программного обеспечения регистратора.

## РАДАР-ДЕТЕКТОР (SPEEDCAM)

**Общие положения:** Автомобильный видеорегистратор AdvocaM-FD Black-II (GPS+ГЛОНАСС) имеет функцию программного радар-детектора (определение местоположения камер видеофиксации и стационарных радаров ГИБДД по GPS/ГЛОНАСС координатам).

Для работы программного радар-детектора необходимо чтобы в памяти регистратора находился файл базы GPS/ГЛОНАСС координат.

Актуальную базу GPS/ГЛОНАСС координат смотрите на сайте [www.advocam.ru](http://www.advocam.ru)

## ЭКРАН В РЕЖИМЕ РАДАР-ДЕТЕКТОРА

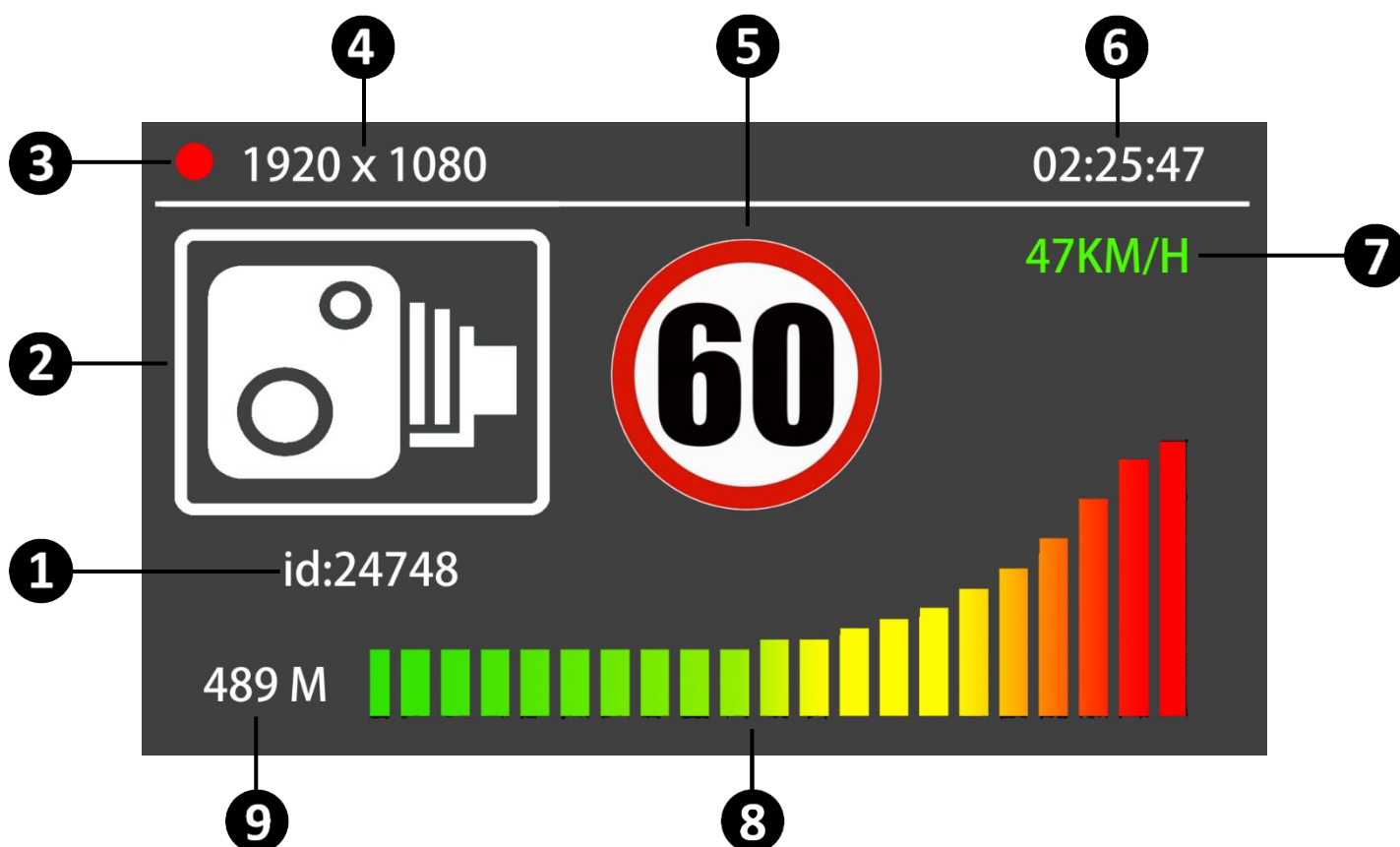

1. **ID** – порядковый номер предупреждения (радар, камера и пр.).
2. **Тип предупреждения** – графическое отображение типа предупреждения.
3. **Индикатор видеозаписи** – мигает во время видеосъёмки.
4. **Разрешение** – индикатор разрешения видеозаписи.
5. **Ограничение скорости** – ограничение скорости в зоне действия радара или прочего предупреждения.
6. **Время записи** – показывает общую длительность съёмки.
7. **Скорость** – скорость движения автомобиля (определяется по GPS+ГЛОНАСС).
8. **Индикатор расстояния** – графический индикатор приближения к радару, камере или прочим предупреждениям.
9. **Расстояние** - расстояние в метрах до радара, камеры и прочих предупреждений.

## **ПРИНЦИП РАБОТЫ РАДАР-ДЕТЕКТОРА**

---

Регистратор непрерывно определяет своё местоположение по сигналам GPS/ГЛОНАСС спутников и при приближении к любой точке, записанной в файле базы координат, выдаст звуковое и визуальное предупреждение с информацией об ограничении скорости на данном участке, вашей скорости и расстоянии до камеры, радара или иного предупреждения.

## **ТИПЫ ПРЕДУПРЕЖДЕНИЙ РАДАР-ДЕТЕКТОРА**

---

Регистратор AdvoCam-FD Black-II (GPS+ГЛОНАСС) поддерживает 5 основных предупреждений (камеры и радары) и 7 дополни-



тельных дорожных предупреждений.

Оповещение по каждому типу предупреждений можно настроить по отдельности (вкл/выкл).

- Стационарная камера
- Камера, встроенная в светофор
- Проезд на красный свет
- Парная камера
- Мобильная камера (засада)
- Пешеходный переход
- Ограничение скорости
- Лежачий полицейский
- Плохая дорога
- Опасный поворот
- Опасный перекрёсток
- Другая опасность

## ЗАГРУЗКА БАЗЫ КООРДИНАТ

---

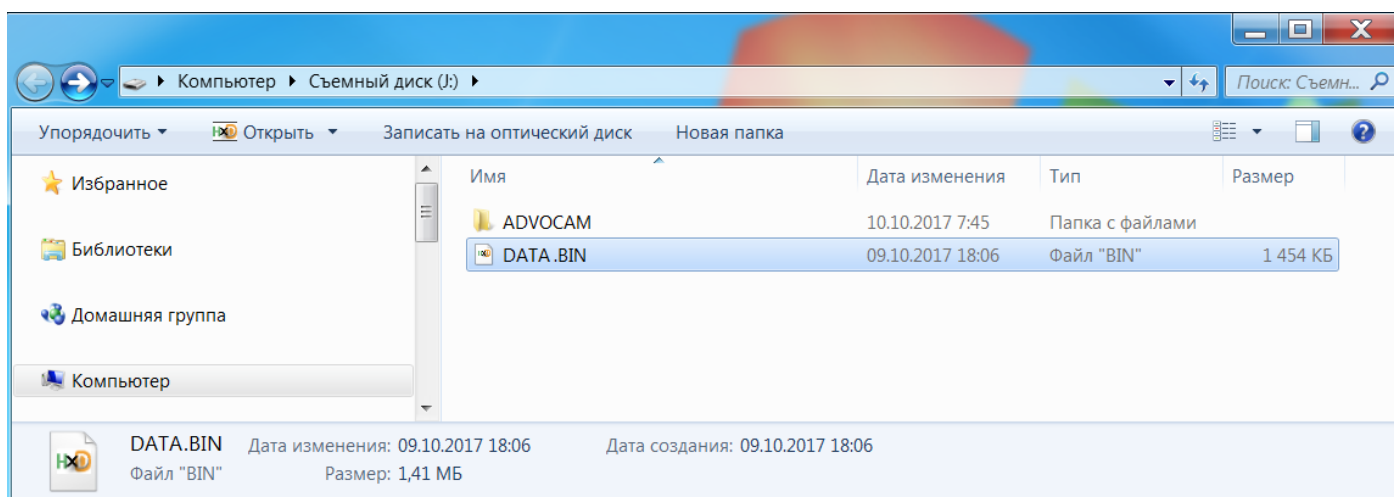

- Скачайте с сайта [www.advocam.ru](http://www.advocam.ru) архив с файлом базы координат.

- Разархивируйте и скопируйте файл **DATA.BIN** в корень карты

памяти регистратора.

- Включите аппарат. Регистратор автоматически изменит имя файла на **DATA\_T.BIN** и создаст резервную копию базы координат во внутренней памяти аппарата.



**ПРИМЕЧАНИЕ**



*Поскольку база координат после загрузки хранится во внутренней памяти регистратора, то microSD-карту можно форматировать, не боясь потерять данные о радарях.*

## ПОДКЛЮЧЕНИЕ К КОМПЬЮТЕРУ

Для подключения используйте USB кабель, входящий в комплект поставки регистратора.

При подключении Advocat-FD Black-II (GPS+ГЛОНАСС) к персональному компьютеру, на экране видеорегистратора появится меню USB подключения с вариантами загрузки:

**Съёмный диск / Зарядка / Включение.**

- Для выбора необходимого пункта используйте кнопки  и .
- Для подтверждения выбора кнопку .

- **СЪЕМНЫЙ ДИСК** - режим предназначен для передачи файлов с устройства на персональный компьютер.

После подключения на дисплее появится сообщение «**Съёмный диск**». Компьютер автоматически распознает устройство как съёмный USB накопитель и установит необходимые драйвера. В проводнике операционной системы отобразится съёмный диск (установленная в видео-

регистратор карта памяти MicroSD).

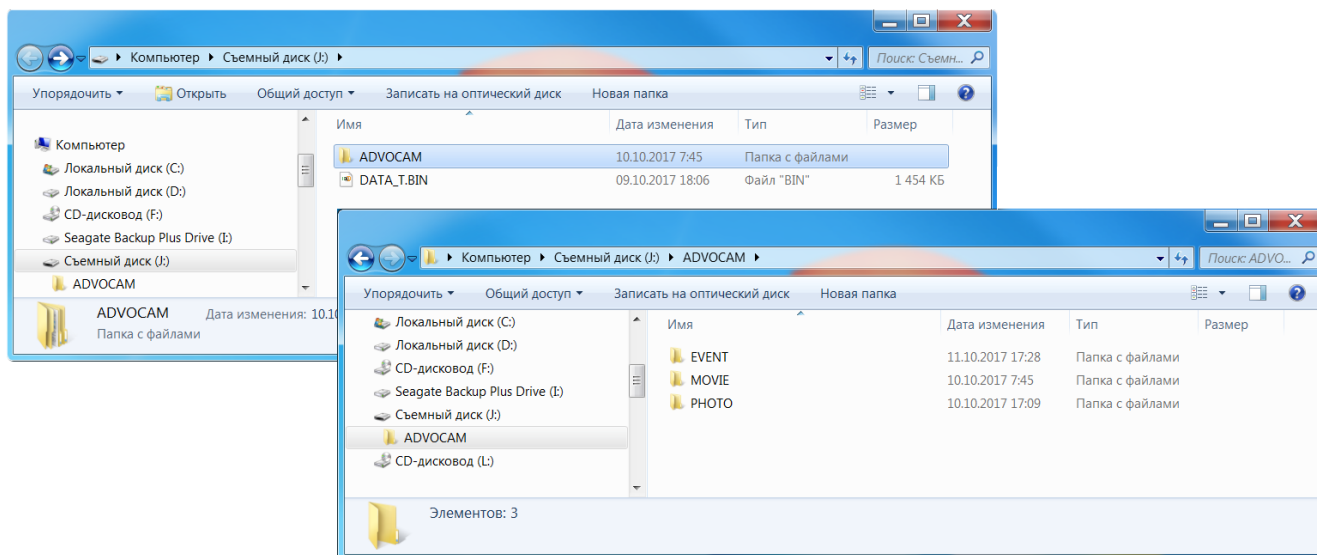

**EVENT** – папка для хранения файлов, защищённых от перезаписи.

**MOVIE** – папка предназначенная для хранения обычных видеозаписей.

**PHOTO** – папка для хранения фотографий.

- **ЗАРЯДКА** – после выбора данного пункта, регистратор выключится, но встроенный в регистратор аккумулятор будет заряжаться.
- **ВКЛЮЧЕНИЕ** – регистратор включится в штатном режиме (видеозапись/фото/просмотр).

# ПРОГРАММА ПРОСМОТРА ВИДЕОЗАПИСЕЙ

Программное обеспечение (ПО) позволяет просматривать видео, записанное на регистраторе. Для регистратора AdvoCam-FD Black-II (GPS+ГЛОНАСС) просмотр видео возможен одновременно с просмотром положения автомобиля на Google-карте. Кроме того, ПО позволяет удалять ненужные записи, делать скриншоты и распечатки изображений.



**ВНИМАНИЕ**

*Для отображения карт в окне программы, необходимо активное подключение к сети интернет.*

# ТЕХНИЧЕСКИЕ ХАРАКТЕРИСТИКИ

Матрица	Aptina AR0330
Процессор	Novatek NT96650
GPS/ГЛОНАСС модуль	Внешний (встроен в кронштейн)
Объектив	угол обзора 170°, 2.78мм, f/2.4 5-ти элементный, материал линз - стекло
LCD-дисплей	2.7", 16:9 TFT LCD
Фото	JPG формат, разрешение 3 Мрхl
Видеозапись	кодек H.264, формат файла - MOV 1920x1080, 1280x720, 848x480, 640x480
Аудио	встроенный микрофон и динамик
Память	поддержка карт памяти MicroSD, SDHC объёмом до 32Gb
Батарея	130mAh 3.7V Литий-полимерный резервный аккумулятор
Питание	автомобильный адаптер: вход 12-24В выход: miniUSB 5В/1А
Размеры ВхШхГ, (без кронштейна)	87x45x17(34) мм
Вес (без кронштейна)	62 г
Температура хранения	от -30°C до +50°C
Температура эксплуатации	от -10°C до +50°C
Комплектация	видеорегиcтpатор, кронштейн, USB кабель, автомобильный адаптер питания, инструкция, диск ПО.



**ВНИМАНИЕ**

*При оставлении видеорегистратора в автомобиле при отрицательной температуре окружающей среды ниже  $-10\text{C}^{\circ}$  ЗАПРЕЩАЕТСЯ эксплуатация регистратора без его предварительного естественного нагрева до минимальной рабочей температуры ( $-10\text{C}^{\circ}$ ). Несоблюдение данного требования может привести к «зависаниям», нестабильной работе и полному выходу регистратора из строя.*

## **ВОЗМОЖНЫЕ НЕИСПРАВНОСТИ**

- ***Невозможно записать фото/видео:***
  - Проверьте SD карту, возможно она защищена от записи.
- ***Остановка фото/видеосъемки:***
  - Проверьте SD карту, необходима высокоскоростная (маркированная классом 10 или выше).
- ***Возникает «Ошибка файла» при записи:***
  - Отформатируйте карту памяти.
- ***Фото или видео получаются смазанными:***
  - Очистите объектив, используя чистую мягкую ткань. Не применяйте для очистки объектива растворители, бензо и спиртосодержащие жидкости.
- ***Горизонтальные прерывающиеся линии на экране:***
  - Причиной является неверная настройка «Частота источника света», следует настроить «50Hz» или «60Hz» в соответствии с местной частотой электроснабжения (для РФ 50Гц).
- ***Видеорегистратор пишет все видеофайлы разной длины, независимо от того, какой период времени выбран для циклической записи (2, 3 или 5 минут):***

- При активированной функции «**Датчик движения**» видеофайлы, независимо от выставленной периодичности, пишутся от начала до окончания движения в поле зрения регистратора. Чтобы записать файлы заданной продолжительности, необходимо отключить «**Датчик движения**» и выбрать необходимый период записи.

- ***Видеорегистратор работает некорректно (зависает, самопроизвольно выключается, не активируется одна из функций и т.д.):***

- Необходимо нажать кнопку **Reset** (Сброс) на корпусе, затем зайти в настройки аппарата и сделать сброс настроек по умолчанию.



***Необходимо форматировать карту памяти как минимум 1-2 раза в месяц, это влияет на корректную работу устройства.***

# РАСШИФРОВКА СЕРИЙНОГО НОМЕРА

На корпусе устройства, а также на упаковочной коробке расположен серийный номер регистратора.

В серийном номере содержится информация о данной модели и дате изготовления.

**FDB2G-00000000**

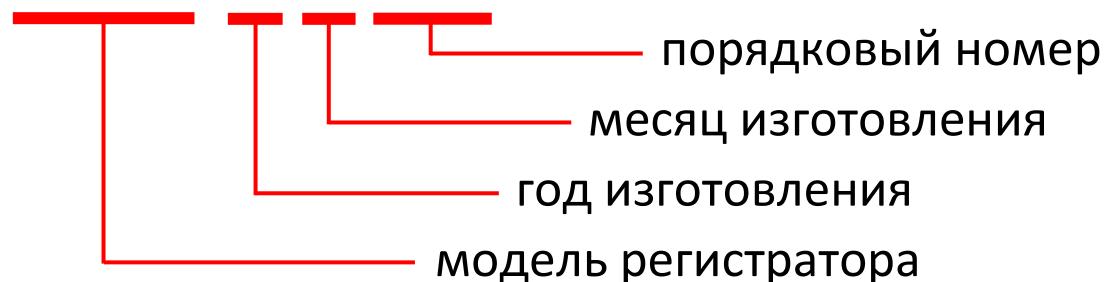

## ГАРАНТИЙНЫЕ ОБЯЗАТЕЛЬСТВА

Изготовитель гарантирует работоспособность изделия в течение 12 месяцев со дня продажи, но не более 15 месяцев с даты изготовления, при соблюдении условий хранения и эксплуатации.

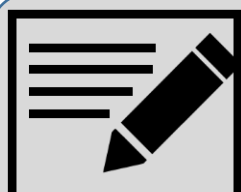

**ПРИМЕЧАНИЕ**

*Работа регистратора гарантируется в условиях нормальной электромагнитной обстановки.*

Гарантия не распространяется на изделие:

- имеющее механические повреждения, следы вскрытия или неквалифицированного ремонта;



- вышедшее из строя в результате нарушения условий эксплуатации;
- вышедшее из строя в результате воздействия непреодолимых сил (природных явлений, стихийных бедствий, аварий в бортовой сети автомобиля и т.п.);
- гарантия не распространяется на аксессуары (кронштейн, зарядное устройство и т.д.)



**ВНИМАНИЕ**

*Гарантийный ремонт осуществляется при наличии фирменного гарантийного талона и серийного номера на изделии.*

*Гарантийный талон действителен только при наличии правильно и чётко указанных: серийного номера изделия, даты продажи, подписи и печати фирмы-продавца, а также подписи покупателя.*



**ВНИМАНИЕ**

*Производитель оставляет за собой право вносить в конструкцию, комплектацию и программное обеспечение изменения, не описанные в данном руководстве и не снижающие потребительских качеств товара.*

# ГАРАНТИЙНЫЙ ТАЛОН

---

№ п.п.	Наименование изделия	Кол-во	Серийный номер
1.	AdvoCam-FD Black-II (GPS+ГЛОНАСС)	1	

**М.П.**

---

Подпись Продавца

---

Дата продажи

---

Подпись Покупателя

**Телефон горячей линии 8 (800) 333-92-70, бесплатно по РФ.**

**Список сервисных центров смотрите на сайте**

**<http://www.advocam.ru/servis.html>**



Задумано в России  
для Вашего спокойствия за рулём

Адрес завода-изготовителя:  
Floor 6, Building 7, Zhongyuntai  
industrial Park, Yingrenshi Road Crossing,  
Shenzhen, Китай

Эксклюзивный поставщик  
в РФ ООО «ВИДЕОМАКС»  
тел. 8 800 333 92 70

**EAC**

[www.advocam.ru](http://www.advocam.ru)