



Автомобильный видеорегистратор
AdvoCam-FD8 GOLD-II
GPS+ГЛОНАСС

РУКОВОДСТВО ПОЛЬЗОВАТЕЛЯ

*Перед установкой и использованием этого изделия
внимательно прочтите руководство пользователя.*

	№ стр.
Меры предосторожности	2
Предисловие	3
Сертификация изделия	3
Общие сведения	4
Особенности	4
Внешний вид и органы управления	6
Установка в автомобиле	9
Кронштейн	11
Встроенный аккумулятор	12
Зарядка аккумулятора	12
Состояние аккумулятора	13
Карта памяти	13
Приёмник GPS+ГЛОНАСС	14
Светодиодная подсветка	14
Включение регистратора	15
Выключение регистратора	15
Видеозапись	16
Меню настроек	17
Съёмка фото	21
Просмотр фото и видеофайлов	22
Удаление файлов	22
Защита файлов от перезаписи	23
Подключение к компьютеру	24
Экран в режиме фото и видеосъёмки	26
Функция радар-детектора (speedcam)	27
Экран в режиме радар-детектора	28
Принцип работы радар-детектора	29
Типы предупреждений радар-детектора	29
Загрузка базы координат	30
Функция WiFi	31
Синхронизация с мобильным устройством	31
Мобильное приложение WiFi-CarDV	33
Программа просмотра видеозаписей	35
Технические характеристики	36
Возможные неисправности	38
Расшифровка серийного номера	39
Гарантийные обязательства	40
Гарантийный талон	42

МЕРЫ ПРЕДОСТОРОЖНОСТИ

- Автомобильный видеореги­стратор AdvoCam-FD8 серии Gold-II является техниче­ски сложным электронным устрой­ством. Не роняйте его и предохраняйте от ударов.
- Держите AdvoCam-FD8 серии Gold-II вдали от сильного электромагнитного излучения. Источником такого излучения могут стать сильные магниты или электродвигатели, антенны радиопередатчиков. Также не рекомендуется укладка прово­дов питания регистратора вблизи проводки автосигнали­зации.
- Не подвергайте AdvoCam-FD8 серии Gold-II воздействию высоких температур или прямых солнечных лучей.
- Не подвергайте карту памяти microSD воздействию силь­ного электромагнитного поля. Не держите её в местах с возможностью накопления электростатического заряда, в противном случае данные могут быть утеряны.
- В случае перегрева AdvoCam-FD8 серии Gold-II, появления дыма или запаха гари при зарядке немедленно отключите его, в том числе и от источника питания во избежание риска возгорания.
- Держите AdvoCam-FD8 серии Gold-II вне доступа детей во время зарядки, так как кабель питания может привести к удушению или поражению ребё­нка электрическим током.
- Храните это изделие в прохладном, сухом и непыльном месте.

Благодарим за приобретение нашего видеорегистратора AdvoCam-FD8 серии Gold-II. Отличаясь малыми размерами, цельной конструкцией и простым управлением, AdvoCam-FD8 серии Gold-II может использоваться для фотографирования и записи сцен в любое время и в любом месте.

В этом руководстве описывается, как установить и использовать AdvoCam-FD8 серии Gold-II. Оно содержит подробную информацию, включающую инструкции по использованию, работе и установке, а также технические характеристики.

Внимательно прочтите это руководство перед использованием изделия.

СЕРТИФИКАЦИЯ ИЗДЕЛИЯ

AdvoCam-FD8 серии Gold-II сертифицирован такими авторитетными организациями, как FCC и CE.

Соответствует требованиям EAC: TP TC 020/2011

«Электромагнитная совместимость технических средств».



ВНИМАНИЕ

Не выбрасывайте видеорегистратор в бытовой мусор!

Правильно утилизируйте это изделие!

ОБЩИЕ СВЕДЕНИЯ

Видеорегистраторы AdvoCam-FD8 серии Gold-II – это профессиональные устройства для видеозаписи в автомобиле, поддерживающие передовые форматы записи видео, такие как WQHD 2560x1440p, Super Full-HD 2304x1296p, Full-HD 1920x1080p с частотой до 60к/сек. и фоторежим с разрешением 4 мегапикселя (2688 x 1512). Высокое качество записи, обеспечиваемое современным процессором Ambarella A12LA55 и высокочувствительной матрицей OmniVision OV4689, позволяет различать даже небольшие детали на изображении. Просмотр записей возможен на экране регистратора, на ПК через порт USB, на телевизоре через композитный вход или порт HDMI, на смартфоне по беспроводному каналу связи WiFi.

ОСОБЕННОСТИ

- Видео высокого разрешения: Wide Quad HD, Super HD, Wide Full HD, Full-HD, HD.
- Возможность вести запись с частотой **60 кадров в секунду** для фиксации быстрых событий.
- Внешний GPS+ГЛОНАСС - модуль для записи скорости и координат.
- **LDWS**: система информирования о покидании полосы движения.
- **Радар-детектор**: программная функция оповещения о дорожных предупреждениях, камерах и радарях.
- Широкоугольный объектив с углом обзора 135°.
- Передовая технология сжатия видео H.264.
- Фоторежим - **4 мегапикселя** (2688 x 1512).
- TFT LCD дисплей с диагональю 2,7 дюйма.
- LED - подсветка для улучшенной записи ночью (вне автомобиля).
- Поддержка HDMI для передачи видео на ТВ в высоком качестве.

- **Поддержка WiFi** для просмотра и копирования записей на смартфон.
- Кронштейн оборудован специальной вакуумной присоской, удобной при фиксации и снятии регистратора.
- G-sensor (датчик удара) в случае аварии защищает текущую запись от циклической перезаписи.
- Защита файлов от повреждения - даже при неожиданном отключении питания, незначительном повреждении машины и т.д. в процессе записи, видеофайлы будут сохранены.
- Функция циклической записи без пауз между роликами.
- Возможность настроить длительность роликов при циклической записи.
- Зарядное устройство регистратора адаптировано к автомобильному разъёму прикуривателя.
- Автоматический старт/стоп записи видео при включении/выключении зажигания.
- Наложение на видеозапись даты, времени, госномера и т.д.
- Энергонезависимая память часов.
- Датчик движения.
- Интуитивно понятное меню.
- Поддержка карт памяти формата microSD, максимальным объёмом до 256Gb.
- Функция Dewgar, коррекция оптических искажений, сглаживание эффекта «рыбий глаз».
- Расширенный диапазон освещённости WDR, увеличение яркости изображения.

ВНЕШНИЙ ВИД И ОРГАНЫ УПРАВЛЕНИЯ

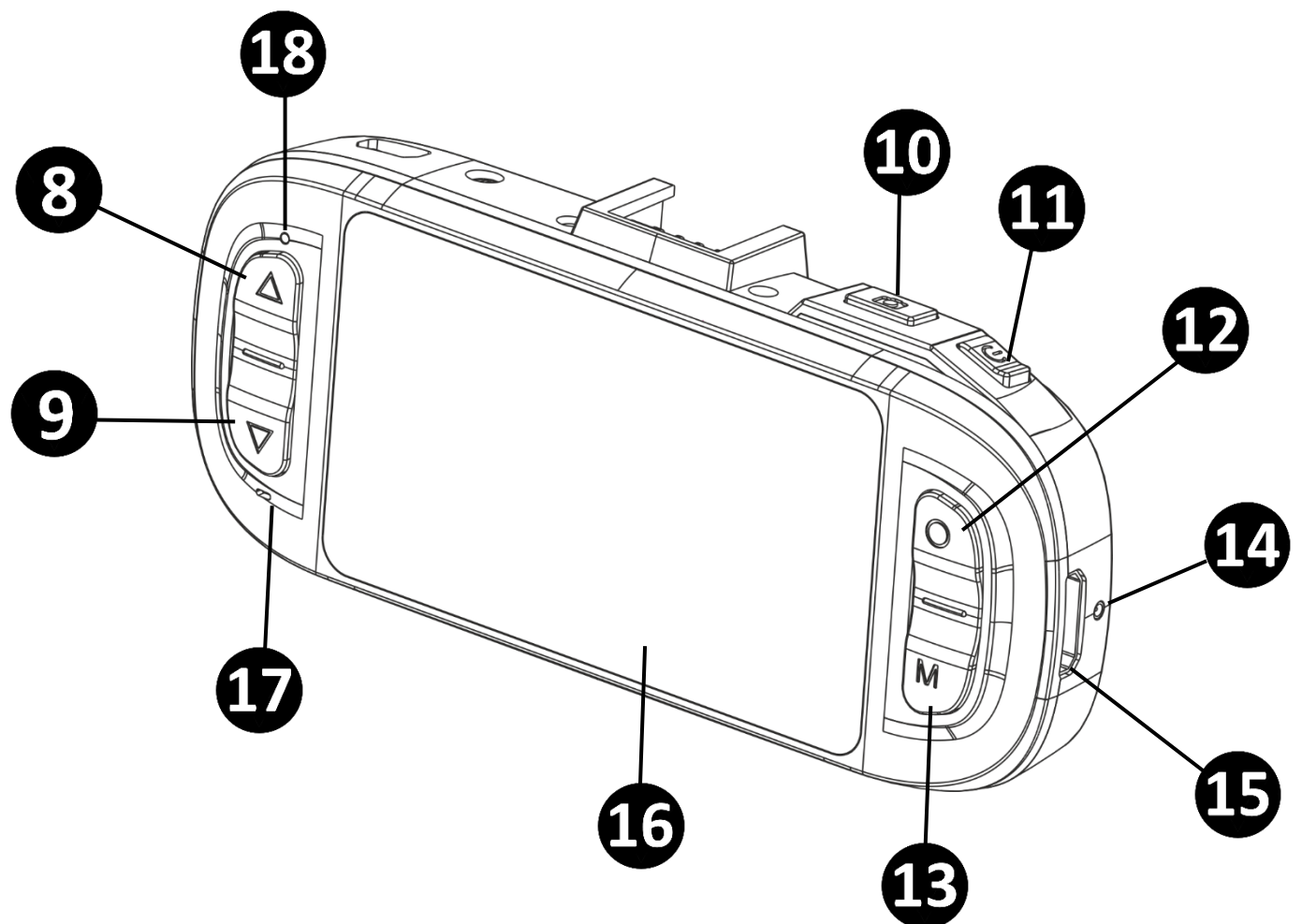
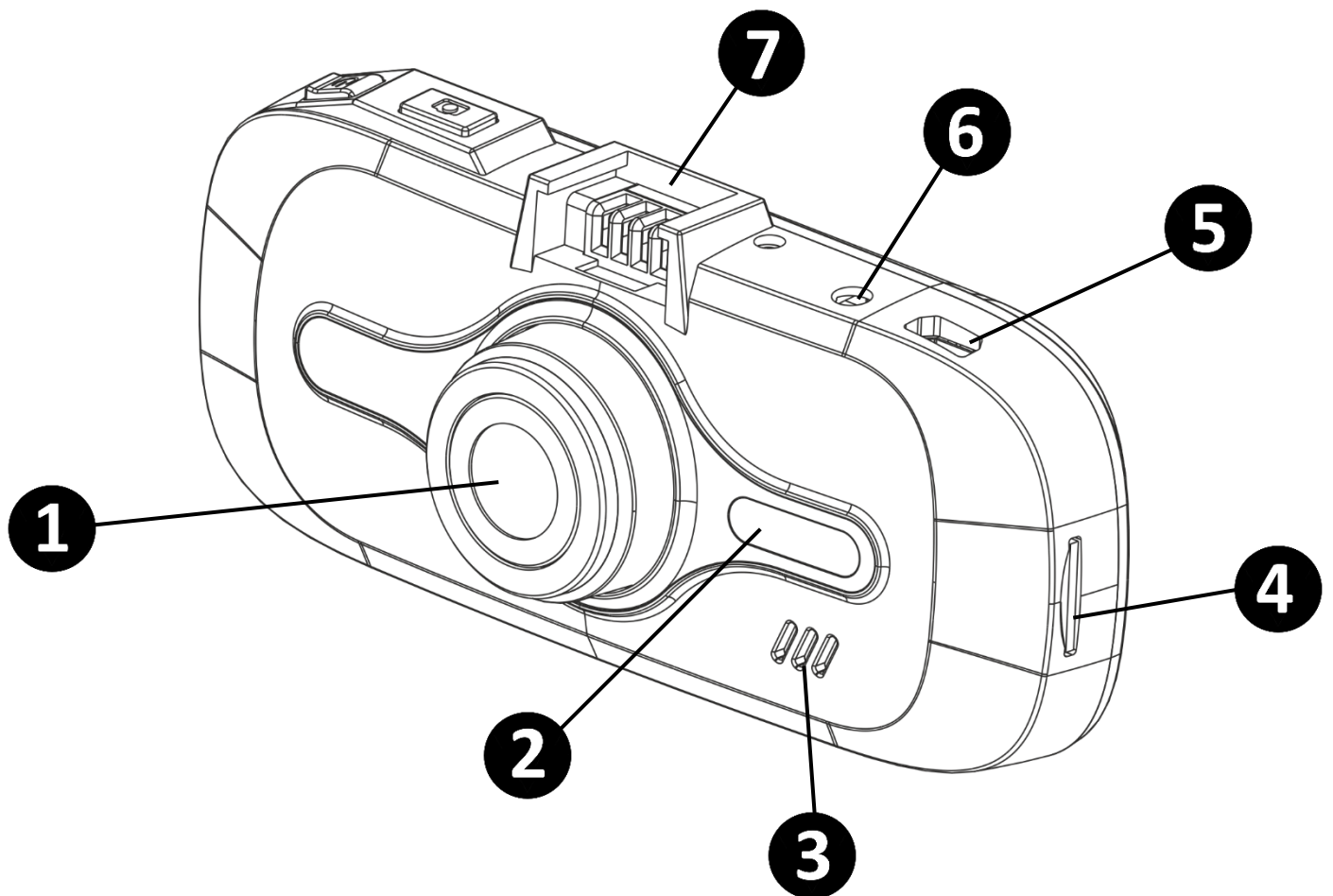

1. **Объектив камеры регистратора.**
2. **Светодиодная LED-Подсветка:** Выполняет функцию фонаря, для съёмки сцен при отсутствии внешнего освещения.
3. **Динамик:** Встроенный динамик позволяет просматривать записанные ранее ролики со звуком.
4. **Слот для карт памяти microSD:** Разъем для установки карты памяти, на которую будет производиться фото и видео-съёмка. Регистратор поддерживает карты памяти форматов microSD, microSDHC, microSDXC с максимальным объёмом до 256Gb.
5. **Разъем miniUSB:** Через данный разъем осуществляется зарядка аккумулятора регистратора и подключение к компьютеру, для просмотра и копирования отснятого материала.
6. **Разъем TV-Out:** Используется для аналоговой передачи аудио и видео сигнала с видеорегистратора на внешний монитор или телевизор. Для подключения используйте AV-кабель 3.5 Jack - 3xRCA (кабель не входит в комплект поставки).
При подключении картинка со встроенного ЖК дисплея транслируется на внешний TV. Управление просмотром осуществляется кнопками регистратора.
7. **Разъем кронштейна:** Через данный разъем осуществляется питание регистратора в автомобиле и зарядка аккумулятора. Синхронизация с компьютером через данный разъем невозможна.
8. **Кнопка Up (вверх) **: В режиме **меню** используются для перемещения курсора вверх, в режиме **просмотра** – для

выбора файла. В режиме **видеозаписи** - короткое нажатие отключает/включает дисплей. В режиме ожидания – длинное нажатие отключает/включает режим WDR.

9. **Кнопка Down (вниз)**  : В режиме **меню** используются для перемещения курсора вниз, в режиме **просмотра** - для выбора файла. В режиме **видеозаписи** – короткое нажатие отключает/включает микрофон, длинное нажатие – переключает режим радар-детектора **ТРАССА / ГОРОД**.
10. **Кнопка Photo (фото)**  : Нажмите, чтобы сделать фото, функция работает в режиме ожидания и во время видеозаписи. В режиме **просмотра** видео - для переключения папок хранения файлов: **PHOTO/EVENT/NORMAL**.
11. **Кнопка Power (включение)**  : Кратковременно нажмите для включения устройства, нажмите и удерживайте 2 секунды для отключения. В режиме **видеозаписи** – включает / отключает светодиодную LED-подсветку. В режиме **просмотра** – для удаления файла.
12. **Кнопка Rec (запись)/Ок**  : Кнопка используется для начала и остановки записи. В режиме **меню** используется для выбора и подтверждения пунктов меню. В режиме **просмотра** видео для остановки и воспроизведения видео.
13. **Кнопка Menu (Меню)**  : Используется для переключения режимов: **запись / просмотр / меню**.
В режиме **видеозаписи** - используется для ручной блокировки текущего файла от перезаписи.
Удержание более двух секунд – включает/выключает WiFi.
14. **Кнопка Reset (сброс)**: Нажмите для сброса питания, устройство выключится.



ВНИМАНИЕ

*При нажатии на кнопку **Reset** пользовательские настройки остаются неизменными, для возврата к заводским установкам выполните пункт меню «Сброс Настроек».*

15. Разъем miniHDMI: Используется для подключения регистратора к телевизору высокой чёткости. Для подключения используйте кабель miniHDMI-HDMI (кабель не входит в комплект поставки).

При подключении, картинка со встроенного ЖК дисплея транслируется на внешний TV. Управление просмотром осуществляется кнопками регистратора.

16. Дисплей: Для просмотра фото и видеозаписей.

17. Микрофон: Встроенный микрофон предназначен для записи звука в салоне автомобиля.

18. Индикатор записи: Во время видеозаписи индикатор мигает синим.

Индикатор заряда: Во время зарядки индикатор горит красным, после зарядки - гаснет.

УСТАНОВКА В АВТОМОБИЛЕ



1. Закрепите кронштейн видеорегистратора за зеркалом заднего вида. Расположите регистратор как можно ближе к зеркалу, это обеспе-



чит наилучший обзор видеорегистратора.

2. Подсоедините провод питания регистратора в USB порт кронштейна.



3. Спрячьте провод питания между швами внутренней обшивки автомобиля.



4. При установке под уплотнителями рамы двери автомобиля отогните уплотнитель.



5. Доведите провод до уровня, показанного на картинке и продолжите установку.



6. Подсоедините адаптер питания к гнезду прикуривателя автомобиля.



Скрытая укладка проводки не обязательна и носит рекомендательный характер.

КРОНШТЕЙН

Кронштейн (вакуумный держатель) – позволяет установить регистратор на лобовом стекле автомобиля.

Порядок установки:

1. Протрите от загрязнений, обезжирьте участок лобового стекла и прижмите кронштейн резиновой присоской к стеклу.

2. Поверните фиксатор на 45° до щелчка.

3. Подсоедините регистратор к быстросъёмному разъёму.

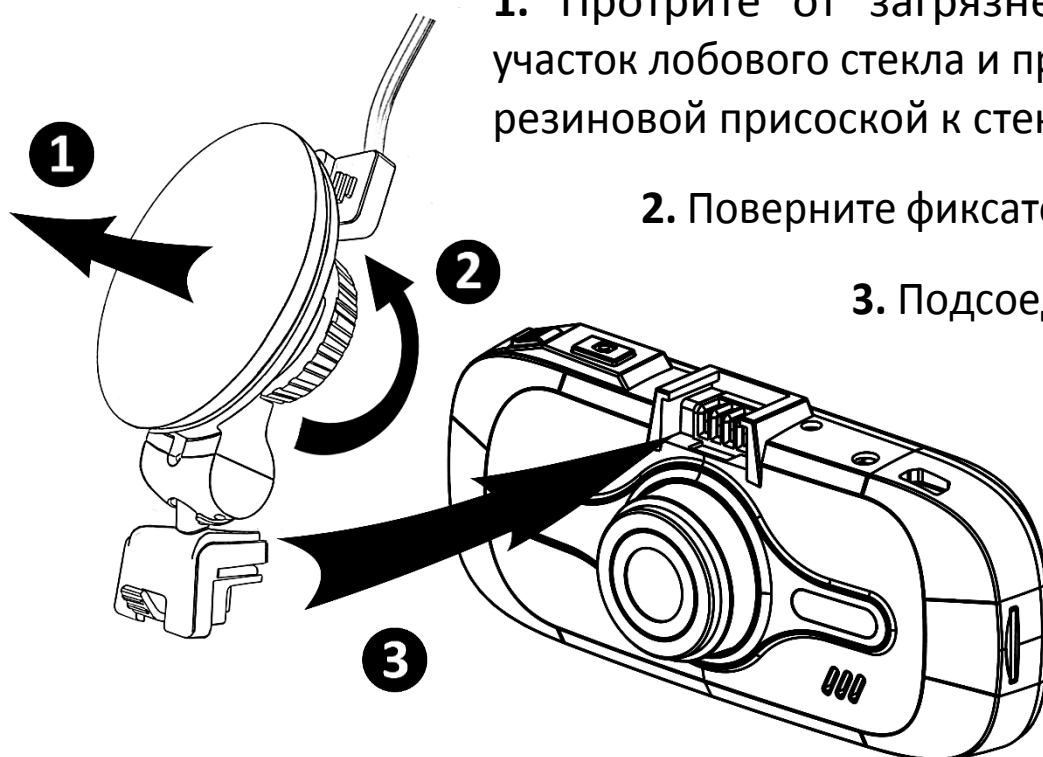

ВСТРОЕННЫЙ АККУМУЛЯТОР

Видеорегистратор AdvoCam-FD8 серии Gold-II имеет встроенный резервный аккумулятор. Его наличие позволяет предотвратить потерю файлов при аварийном отключении питания от бортовой сети автомобиля, а также сохранять пользовательские настройки, текущую дату и время.

ЗАРЯДКА АККУМУЛЯТОРА

Подключите адаптер питания к разъёму miniUSB регистратора. Входящий в комплект адаптер питания позволяет работать от напряжения бортовой сети автомобиля в диапазоне от 12 до 24В.

На протяжении всего времени заряда аккумулятора на корпусе регистратора будет гореть светодиодный индикатор красного цвета. По окончании зарядки красный индикатор заряда погаснет.

Красный индикатор заряда не горит в случае, если сработала термозащита аккумуляторной батареи.

При питании регистратора от адаптера питания в правом верхнем углу ЖК-дисплея отображается символ сети .







ВНИМАНИЕ

Используйте только оригинальные аксессуары и зарядные устройства.

Несоблюдение данного требования является нарушением условий эксплуатации и может привести к порче видеорегистратора.

СОСТОЯНИЕ АККУМУЛЯТОРА

 Для фотографирования и съемки сцен вне автомобиля,  в регистраторе предусмотрена работа от встроенного  аккумулятора. Состояние заряда аккумулятора можно  контролировать по индикатору, расположенному в  верхнем правом углу ЖК-дисплея.

КАРТА ПАМЯТИ

Регистратор поддерживает карты памяти форматов microSD, microSDHC и microSDXC с максимальным объёмом до 256Gb.

Отформатируйте карту перед первым использованием. Для стабильной работы при интенсивном использовании необходимо форматировать карту памяти один-два раза в месяц.



ВНИМАНИЕ



Установку и извлечение карты памяти производите при выключенном питании регистратора, несоблюдение этого условия может повлечь за собой потерю данных и выход из строя карты памяти.





ПРИМЕЧАНИЕ

Используйте только высокоскоростные карты памяти с маркировкой Class 10 или выше.

ПРИЕМНИК GPS+ГЛОНАСС

GPS+ГЛОНАСС приёмник расположен в кронштейне регистратора. После подключения регистратора к кронштейну устройство автоматически начинает искать спутники. При поиске спутников в правом углу экрана горит жёлтый значок . После определения местоположения цвет значка станет зелёным .

В регистраторе предусмотрена функция диагностики сигнала GPS+ГЛОНАСС. Функция доступна в режимах **ожидания** и **видеозаписи**.

Для активации удерживайте более двух секунд кнопку , на экране регистратора отобразится информация о спутниках GPS+ГЛОНАСС. Для отключения функции диагностики ещё раз удерживайте кнопку .

Формат отображения информации: ХХ/УУ, где ХХ – номер спутника, УУ – уровень сигнала спутника в процентах.



ВНИМАНИЕ

Для работы GPS+ГЛОНАСС-датчика необходимо подать внешнее питание - используйте разъем miniUSB, расположенный на корпусе кронштейна.

СВЕТОДИОДНАЯ (LED) ПОДСВЕТКА

При эксплуатации регистратора в условиях слабой освещенности, используйте **LED**-подсветку.

Для включения подсветки кратковременно нажмите на кнопку , повторное короткое нажатие, отключит подсветку.

Режим подсветки отображается на дисплее:
оранжевая иконка  - подсветка включена,
белая иконка  - подсветка выключена.

При низком заряде батареи подсветка работать не будет.

ВКЛЮЧЕНИЕ РЕГИСТРАТОРА

1. **Ручное включение** – Кратковременно нажмите кнопку  .
2. **Автоматическое включение** - После подачи питания на разъем miniUSB от внешнего источника питания (сетевое автомобильное зарядное устройство) регистратор включится автоматически. Если в настройках регистратора активирована функция **«ЗАПИСЬ ПРИ ВКЛЮЧЕНИИ»** - после включения, регистратор автоматически перейдет в режим записи видео.



ПРИМЕЧАНИЕ

Если в меню регистратора активирована настройка «ЗАДЕРЖКА ВКЛЮЧЕНИЯ» - регистратор включится не сразу, а через заданный интервал времени (10, 20 или 30сек.).

ВЫКЛЮЧЕНИЕ РЕГИСТРАТОРА

1. **Ручное отключение** - Для отключения питания регистратора нажмите и удерживайте кнопку  более двух секунд.
2. **Автоматическое отключение** - После отключения от внешнего источника питания, регистратор автоматически

ОСТАНОВИТ ВИДЕОЗАПИСЬ И ВЫКЛЮЧИТСЯ.



ПРИМЕЧАНИЕ

Если в меню регистратора активирована настройка «ЗАДЕРЖКА ВЫКЛЮЧЕНИЯ» - регистратор продолжит запись и выключится через заданный интервал времени (3, 5, 10, 15 или 30сек.).





ВНИМАНИЕ

Для работы функций автовключения, автоматической постановки на запись и автовыключения, необходимо наличие в автомобиле прикуривателя с отключаемым питанием.

3. Для экономии энергии возможно настроить автоотключение устройства - когда регистратор находится в режиме ожидания (запись отключена, отсутствие манипуляций с регистратором), устройство автоматически выключится.

ВИДЕОЗАПИСЬ

Для начала видеозаписи в ручном режиме кратковременно нажмите на кнопку , повторное нажатие остановит запись. Во время видеозаписи на корпусе регистратора мигает синий светодиод, а также значок  на ЖК-экране.

- Для перехода в меню настроек регистратора, нажмите на кнопку **M** последовательно два раза.
- Для перемещения по пунктам меню используйте кнопки **▲** и **▼**.
- Для подтверждения действия нажмите кнопку **○**.
- Для выхода из режима настроек ещё раз нажмите кнопку **M**.



ВНИМАНИЕ

Заводские настройки выделены по тексту подчёркиванием.

- **РАЗРЕШЕНИЕ:** Выбор разрешения видеосъёмки 2560x1440*30к, 2560x1440*30к(HDR), 2304x1296*30к, 1920x1080*30к, 1920x1080*60к, 1920x1080*30к(HDR), 1280x720*60к (HDR – High Dynamic Range — Высокий Динамический Диапазон освещённости за счёт двойного сканирования).
- **КАЧЕСТВО ВИДЕО:** Качество, степень сжатия (битрейт) - высокое, среднее, экономичное.
- **ЦИКЛИЧЕСКАЯ ЗАПИСЬ:** (НЕТ/1/3/5): Запись по кругу фрагментами по 1, 3 или 5 мин. При полном заполнении карты памяти, запись будет производиться поверх ранее записанных файлов. НЕТ - циклическая запись отключена, при заполнении карты памяти видеозапись будет приостановлена.
- **ЭКСПОЗИЦИЯ:** Ручная коррекция экспозиции от -2 до +2EV.

- **ИНТЕРВАЛЬНАЯ СЪЕМКА** (Time Lapse) (выкл/1/2/5/30сек): Замедленная запись с частотой 1 кадр в 1сек, 2сек, 5сек или 30сек (рекомендуется для записи длительных процессов, экспедирования грузов и т.д.).
- **ДАТЧИК ДВИЖЕНИЯ** (вкл/выкл): Автономный, автоматический режим записи. Если в поле зрения регистратора будет находиться движущийся объект, запись начнется автоматически. Запись автоматически будет остановлена через 10 сек после прекращения движения (не рекомендуется использовать данный режим во время движения, чтобы избежать возможных пропусков между записями).
- **НАСТРОЙКИ G-СЕНСОРА** : Датчик ускорения (удара). При резком изменении положения в пространстве (столкновении), текущий файл будет заблокирован от перезаписи. Доступны три уровня чувствительности экономичное/среднее/высокое.
ВЫКЛ. – датчик отключен. (Эффективность работы зависит от качества дорожного покрытия).
- **РАЗМЕР ФОТО**: Выбор разрешения фотосъемки 4608x3456, 4384x3288, 3264x2448, 2688x1512.
- **КАЧЕСТВО ФОТО**: Выбор степени JPEG сжатия (высокое, среднее, экономичное).
- **ЗАДЕРЖКА ВКЛЮЧЕНИЯ**: При включении зажигания (подачи питания на регистратор) устройство автоматически включится через заданное время (выкл/ 10/ 20/ 30сек).
- **ЗАПИСЬ ПРИ ВКЛЮЧЕНИИ**: (вкл/выкл): Автоматический старт записи при включении регистратора (при включении зажигания).

- **АВТОВЫКЛЮЧЕНИЕ ДИСПЛЕЯ:** Выбор времени автоматического выключения дисплея в целях энергосбережения (выкл / 1 / 3 / 5мин).
- **АВТОВЫКЛЮЧЕНИЕ:** Настройки автоотключения регистратора в режиме ожидания устройства (выкл/ 1 / 3 / 5мин).
- **ЗАДЕРЖКА АВТОВЫКЛЮЧЕНИЯ:** При выключении зажигания устройство автоматически выключится через заданное время (выкл/ 3 / 5 / 10 / 15 / 30сек).
- **УСТАНОВКА ВРЕМЕНИ:** Настройка текущей даты и времени.
- **GPS + ГЛОНАСС (ГЛОНАСС+GPS/ ГЛОНАСС/ GPS/ ВЫКЛ):** Переключение режимов приёма, **ВЫКЛ.** - приёмник отключён.
- **СИНХРОНИЗАЦИЯ ВРЕМЕНИ С GPS (вкл/выкл):** Автоматическая установка времени системы по сигналу GPS+ГЛОНАСС спутников.
- **ЧАСОВОЙ ПОЯС:** Необходимо настроить для верной синхронизации времени по сигналу GPS+ГЛОНАСС.
- **НАЛОЖЕНИЕ ТЕКСТА:** Выбор отображаемой информации на видеозаписи (дата и время, логотип, GPS, госномер).
- **ТИП TV:** Выбор стандарта видеосигнала PAL/NTSC, данная настройка меняет стандарт и частоту кадров (25/30)к/сек записанного видеофайла, а также сигнала транслируемого с видеовыхода **TV-OUT**.
- **ЧАСТОТА:** Частота электросети в вашем регионе. При искусственном освещении от ламп накаливания, позволяет избежать «биений» на видеозаписи (Для РФ - 50Гц).
- **УСТАНОВКА ГОСНОМЕРА:** Возможность добавить госномер

вашего автомобиля в титры видеозаписи.

- **ЯЗЫК** (РУССКИЙ, ENGLISH): Выбор языка меню.
- **МИКРОФОН**: Запись звука со встроенного микрофона вкл/выкл.
- **ГРОМКОСТЬ**: Настройка громкости встроенного динамика.
- **ВКЛЮЧЕНИЕ LDWS** (Lane Departure Warning System) (вкл/выкл): Система информирования о покидании полосы – может сигнализировать, в случае засыпания водителя о том, что автомобиль покидает полосу.

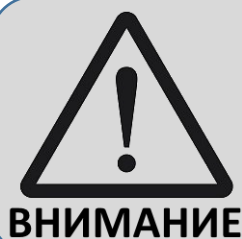

Система LDWS эффективно работает на чистых, ровных, хорошо освещённых дорогах с чёткой дорожной разметкой!

- **РАДАР-ДЕТЕКТОР** (ВЫКЛ./ГОРОД/ТРАССА): Функция оповещения о дорожных предупреждениях, радаров и камер контроля скорости.
- **ТИП ОПОВЕЩЕНИЯ**: Настройка типов камер, радаров и прочих точек, о которых будет вестись предупреждение.
- **ГОРОД** (300 / 500 / 700м): дистанция оповещения в режиме ГОРОД.
- **ТРАССА** (1000/1200/1500м): дистанция оповещения в режиме ТРАССА.
- **СИГНАЛ ПРЕВЫШЕНИЯ**: Звуковой сигнал о превышении разрешённой скорости в зоне действия радара. Можно настроить смещение в положительную сторону от 0 до 60км/ч с шагом 5км/ч. ВЫКЛ. – Звуковой сигнал отключён.

- **ПОРОГ ОТОБРАЖАЕМОЙ СКОРОСТИ:** Выбор максимальной скорости, которая будет отображаться в титрах на видеозаписи (чтобы не записывать свои превышения скорости).
- **НАСТРОЙКА WIFI (ВКЛ./ВЫКЛ.):** Включает режим синхронизации с мобильным устройством, для просмотра и копирования данных.
- **СБРОС НАСТРОЕК:** Возврат к заводским настройкам.
- **ФОРМАТИРОВАНИЕ:** Разметка диска (формирование логической структуры карты памяти micro SD).



ВНИМАНИЕ

Все ранее записанные данные будут утеряны. Рекомендуется форматировать карту при первом использовании, а также при любых сбоях во время записи.











- **ВЕРСИЯ ПО:** Информация о текущей версии программного обеспечения регистратора.

СЪЕМКА ФОТО





С помощью данного видеорегистратора можно сделать фотоснимки с максимальным разрешением 4608 x 3456 точек. Для съёмки фотографии кратковременно нажмите на кнопку  .









Фотосъёмка производится в режиме ожидания (видеозапись остановлена), а также непосредственно во время видеосъёмки.

ПРОСМОТР ФОТО И ВИДЕОФАЙЛОВ

- Из главного окна (режим ожидания) перейдите в режим просмотра отснятого материала, для этого один раз нажмите на кнопку **M**.
- Кнопкой  выберите папку просмотра:
 -  **NORMAL** - папка с обычными видеозаписями
 -  **EVENT** - папка с защищёнными видеозаписями
 -  **PHOTO** - папка с фотографиями
- Для перемещения по файлам в папке, используйте кнопки  и .
- Для открытия выбранного файла на полный экран используйте кнопку .
- Для начала просмотра видеофайлов и остановки на паузу используйте кнопку .
- Для ускоренного и обратного воспроизведения видеозаписи используйте кнопки  и .

УДАЛЕНИЕ ФАЙЛОВ

- Из главного окна (режим ожидания) перейдите в режим просмотра отснятого материала, для этого один раз нажмите на кнопку **M**.
- Кнопкой  выберите папку просмотра:
 -  **NORMAL** - папка с обычными видеозаписями
 -  **EVENT** - папка с защищёнными видеозаписями
 -  **PHOTO** - папка с фотографиями

- Кнопками  и  выберите файл который требуется удалить и нажмите кнопку .
- На экране регистратора появится сообщение  «УДАЛИТЬ ЭТОТ ФАЙЛ» или  «УДАЛИТЬ ВСЕ ФАЙЛЫ».
- Кнопками  и  выберите нужный пункт и подтвердите действие кнопкой .
- Для отмены нажмите кнопку .

ЗАЩИТА ФАЙЛОВ ОТ ПЕРЕЗАПИСИ

Текущий файл можно защитить прямо во время записи, для этого нужно кратковременно нажать кнопку .

Видеореги­стратор Advoca­m-FD8 се­рии Gold-II имеет встроен­ный **G-сенсор** - трехкоординатный датчик ускорения (удара). В случае резкого ускорения (торможения) или удара данный датчик позволяет автоматически заблокировать текущий видеоролик от стирания и перезаписи в режиме циклической записи. **G-сенсор** имеет три уровня чувствительности.

Во время записи защищённого файла на экране регистратора отображается обратный отсчёт времени, а также иконка  в правом верхнем углу экрана.



ВНИМАНИЕ



При установке высокой чувствительности, возможны ложные срабатывания датчика. Эффективность работы G-сенсора зависит от качества дорожного покрытия.

ПОДКЛЮЧЕНИЕ К КОМПЬЮТЕРУ

Для подключения используйте USB кабель, входящий в комплект поставки регистратора.

При подключении AdvocaCam-FD8 серии Gold-II к персональному компьютеру, на экране видеорегистратора появится меню USB подключения с вариантами загрузки:

Включение / Съёмный диск / Зарядка.

- Для выбора необходимого пункта используйте кнопки  и .
- Для подтверждения выбора кнопку .

- **ВКЛЮЧЕНИЕ** – регистратор включится в штатном режиме (видеозапись/фото/просмотр).

- **СЪЕМНЫЙ ДИСК** - режим предназначен для передачи файлов с устройства на персональный компьютер.

После подключения на дисплее появится сообщение «**USB ПОДКЛЮЧЕНИЕ**». Компьютер автоматически распознает устройство как съёмный USB накопитель и установит необходимые драйвера. В проводнике операционной системы отобразится съёмный диск (установленная в видеорегистратор карта памяти MicroSD).

EVENT – папка для хранения файлов, защищённых от перезаписи.

NORMAL – папка предназначенная для хранения обычных видеозаписей.

PHOTO – папка для хранения фотографий.

В каждой папке находится две подпапки:

M_Video - папка с файлами высокого качества, для просмотра на телевизоре или компьютере.

S_Video - папка с файлами низкого качества, для воспроизведения на мобильном устройстве.

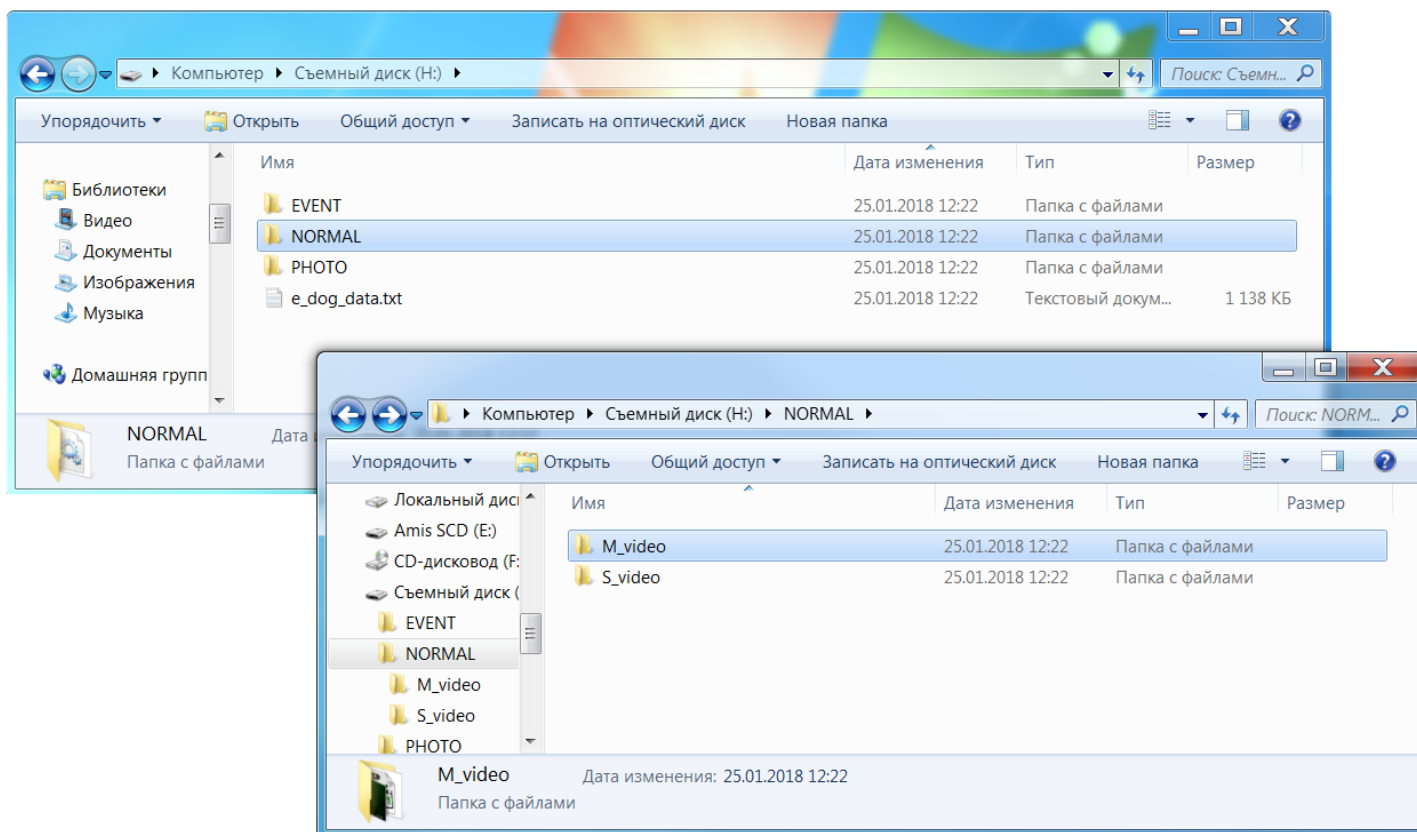

- **ЗАРЯДКА** – после выбора данного пункта, регистратор выключится, но встроенный в регистратор аккумулятор будет заряжаться.

ЭКРАН В РЕЖИМЕ ФОТО И ВИДЕОСЪЕМКИ

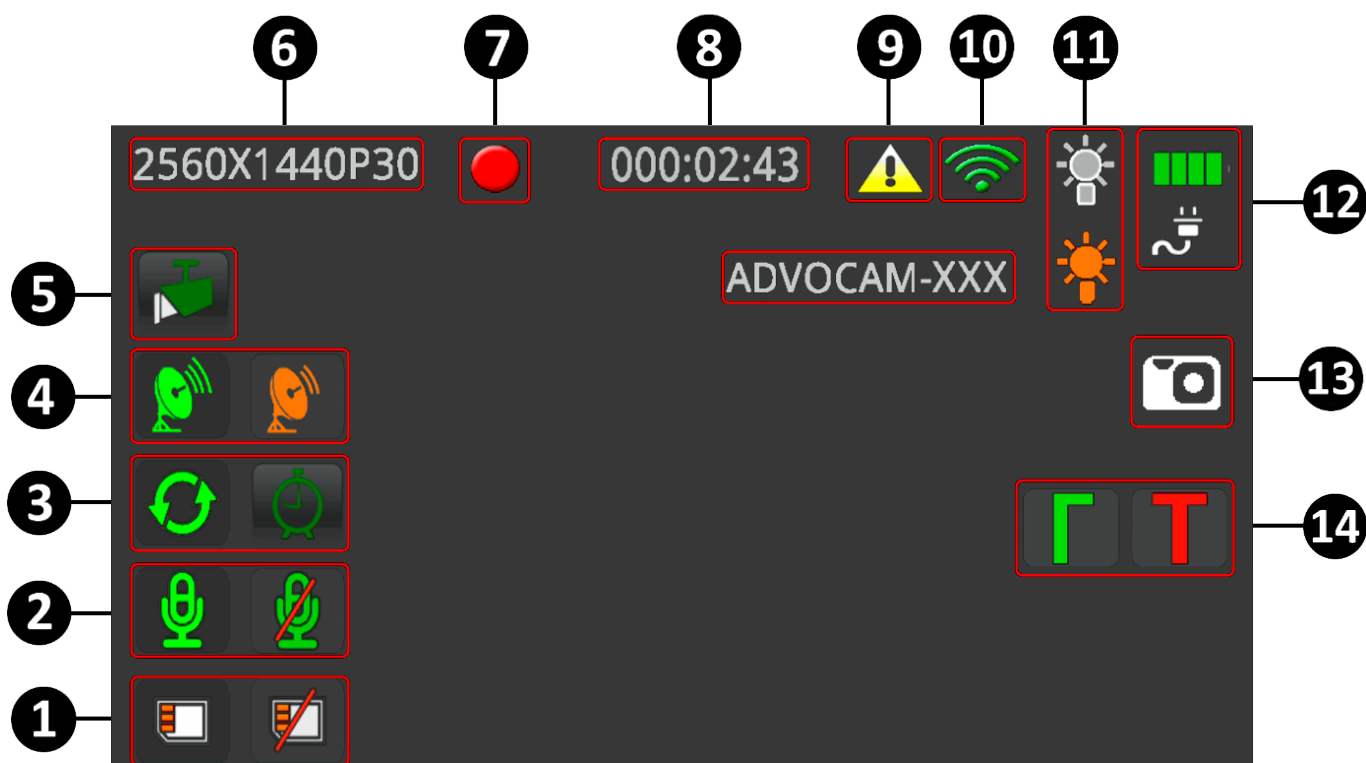

1. **Карта памяти** - Показывает наличие или отсутствие карты памяти в регистраторе.
2. **Микрофон** - Индикатор указывает на состояние микрофона, включен / выключен.
3. **Режим записи** – Циклическая запись, запись до заполнения карты памяти (иконка отсутствует), замедленная съёмка.
4. **Сигнал GPS/ГЛОНАСС** – Жёлтая иконка указывает на поиск спутников, зелёная иконка на то, что GPS+ГЛОНАСС спутники найдены.
5. **Детектор движения** - Индикатор записи по детектору движения.
6. **Разрешение видеозаписи** – Выбранное разрешение и скорость записи.
7. **Индикатор записи** – Красный индикатор мигает во время видеозаписи.
8. **Время записи** – В режиме записи показывает общую длительность съёмки.

9. **Защита файла** - Указывает на то, что текущий файл защищён от перезаписи, принудительно либо по **G-сенсору**.
10. **WiFi** – Индикатор указывает на состояние WiFi-модуля, включен / выключен. При включённом WiFi на экране отображается SSID (имя WiFi сети).
11. **Подсветка** – Показывает ее состояние, включена/ выключена.
12. **Состояние аккумулятора** – Индикатор отображает степень заряда аккумулятора / питание от сети.
13. **Фото** – Данный значок появляется при съёмке моментального фото во время видеозаписи или фото в режиме ожидания.
14. **Режим радар-детектора** – Указывает на режим радар-детектора ГОРОД / ТРАССА.

ФУНКЦИЯ РАДАР-ДЕТЕКТОРА (SPEEDCAM)

Общие положения: Автомобильный видеорегистратор AdvocaM-FD8 серии Gold-II имеет функцию программного радар-детектора (определение положения камер видеофиксации и стационарных радаров ГИБДД по GPS+ГЛОНАСС координатам).

Для работы программного радар-детектора необходимо чтобы в памяти регистратора находился файл базы GPS+ГЛОНАСС координат. Имя файла - e_dog_data.

Актуальная база GPS+ГЛОНАСС координат камер видеофиксации и стационарных радаров ГИБДД расположена на сайте www.advocam.ru

ЭКРАН В РЕЖИМЕ РАДАР-ДЕТЕКТОРА

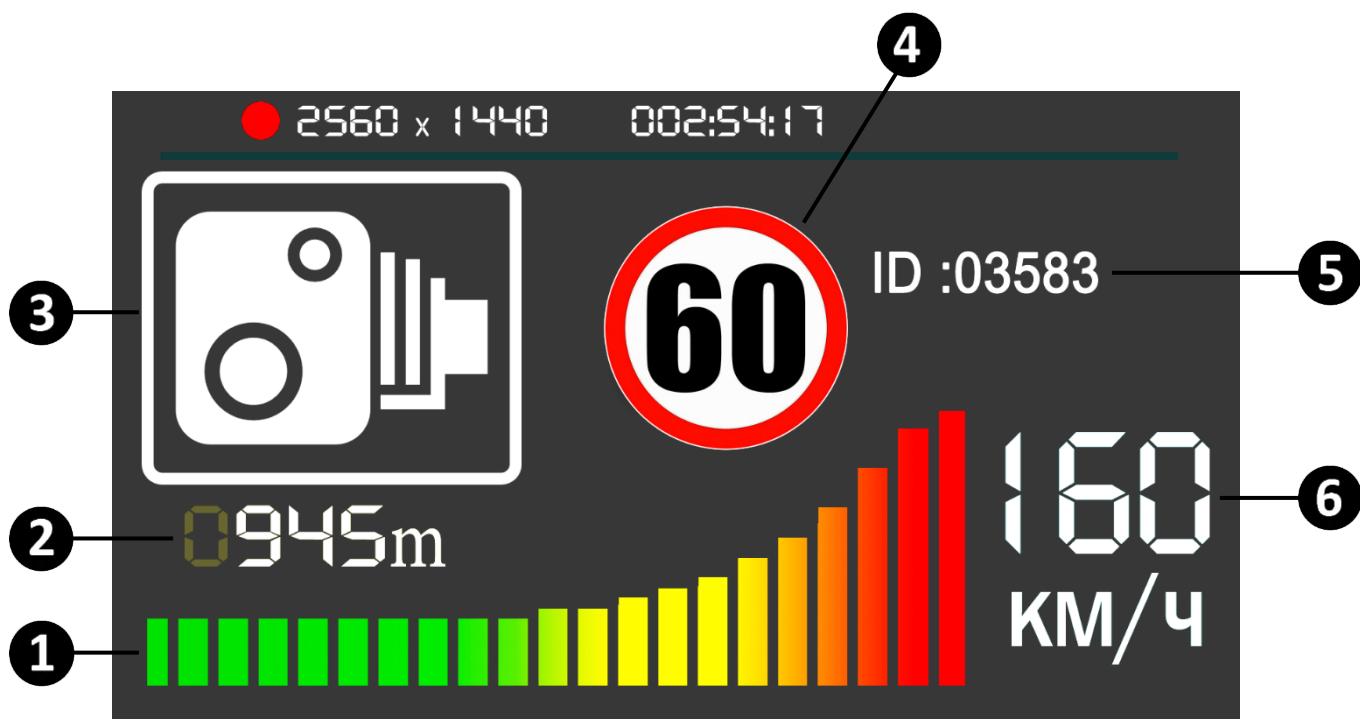

1. **Индикатор скорости** – графический индикатор скорости автомобиля.
2. **Расстояние** – расстояние в метрах до радара, камеры и прочих предупреждений.
3. **Тип предупреждения** – графическое отображение типа предупреждений.
4. **Ограничение скорости** – ограничение скорости в зоне действия радара или прочего предупреждения.
5. **ID** – порядковый номер предупреждения (радар, камера и пр.)
6. **Скорость** – скорость движения автомобиля (определяется по данным GPS+ГЛОНАСС).

ПРИНЦИП РАБОТЫ РАДАР-ДЕТЕКТОРА

Регистратор непрерывно определяет своё местоположение по сигналам GPS+ГЛОНАСС спутников и при приближении к любой точке, записанной в файле базы координат, выдаст звуковое и визуальное предупреждение с информацией об ограничении скорости на данном участке, вашей скорости и расстоянии до камеры, радара или иного предупреждения. В случае превышения заданного порога скорости, регистратор оповестит звуковым сигналом.

ТИПЫ ПРЕДУПРЕЖДЕНИЙ РАДАР-ДЕТЕКТОРА

Регистратор Advocat-FD8 серии Gold-II поддерживает 5 основных предупреждений (камеры и радары) и 7 дополнительных дорожных предупреждений.

Оповещение по каждому типу предупреждений можно настроить по отдельности (вкл/выкл).

- Стационарная камера
- Камера, встроенная в светофор
- Проезд на красный свет
- Парная камера
- Мобильная камера (засада)
- Пешеходный переход
- Ограничение скорости
- Лежачий полицейский
- Плохая дорога
- Опасный поворот
- Опасный перекрёсток
- Другая опасность

ЗАГРУЗКА БАЗЫ КООРДИНАТ

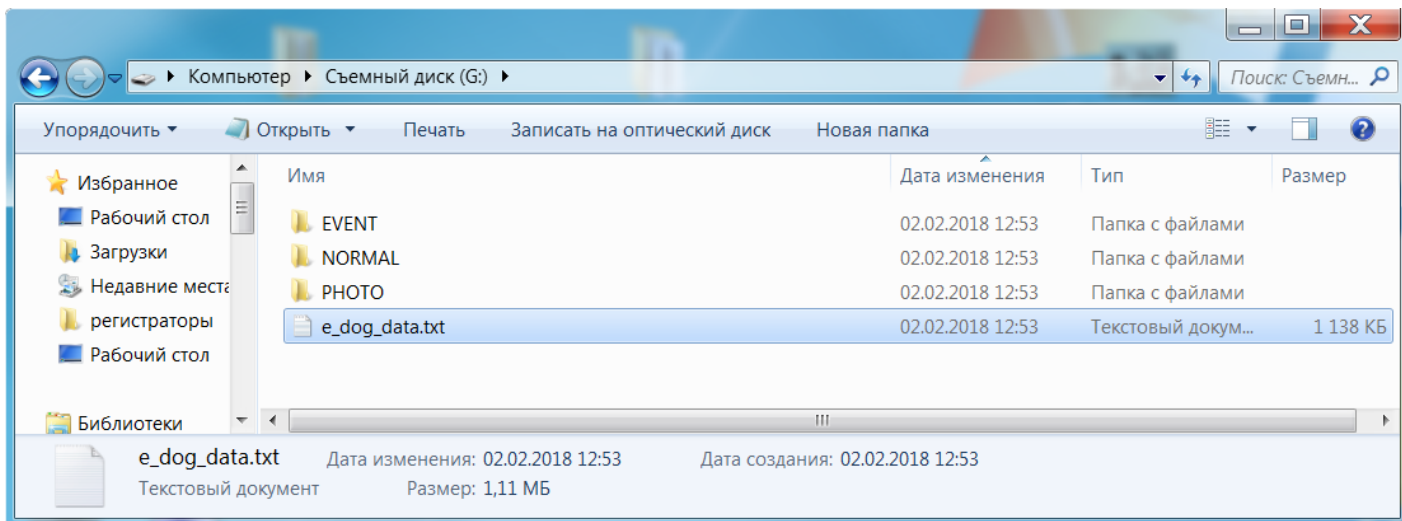

- Скачайте с сайта www.advocam.ru архив с файлом базы координат.
- Разархивируйте и скопируйте файл **e_dog_data** в корень карты памяти регистратора.
- Включите аппарат. Регистратор автоматически создаст резервную копию файла **e_dog_data** (база координат) во внутренней памяти аппарата.



ПРИМЕЧАНИЕ

Поскольку база координат после загрузки хранится во внутренней памяти регистратора, то microSD-карту можно форматировать, не боясь потерять данные о радарах.

Общие положения: В регистраторе AdvoCam-FD8 серии Gold-II предусмотрена возможность синхронизации с мобильным устройством (смартфон / планшет) по беспроводному каналу связи WiFi.

Для использования, на мобильное устройство необходимо загрузить приложение **WiFi-CarDV**.



Приложение **WiFi-CarDV** позволяет дистанционно управлять съёмкой регистратора, просматривать отснятый фото/видео материал, копировать записи на мобильное устройство, а также производить основные настройки регистратора.

СИНХРОНИЗАЦИЯ С МОБИЛЬНЫМ УСТРОЙСТВОМ

Для синхронизации видеорегистратора AdvoCam-FD8 серии Gold-II с мобильным устройством необходимо активировать функцию WiFi.

- Перейдите в меню настроек регистратора, для этого нажмите на кнопку **M** последовательно два раза.
- Используя кнопки **△** и **▽** перейдите к пункту «**НАСТРОЙКА WIFI**».
- Выберите значение «wifi: ВКЛ» и подтвердите действие - нажмите кнопку **○**.
- Для выхода из режима настроек ещё раз нажмите кнопку **M**.

На экране регистратора отобразится значок  и SSID (имя WiFi сети) в формате «**ADVOCAM-XXXX**», где XXXX – уникальный, произвольный набор символов.



ВНИМАНИЕ

Включить и выключить WiFi можно непосредственно во время видеосъёмки. Для этого нажмите и удерживайте кнопку **M** более двух секунд.

- На мобильном устройстве выберите и подключитесь к сети «**ADVOCAM-XXXX**»

Пароль по умолчанию «**123456789**»

В зависимости от операционной системы мобильного устройства и ее версии, настройки WiFi могут отличаться.

При возникновении сложностей при подключении к сети WiFi, обратитесь к руководству пользователя вашего мобильного устройства.

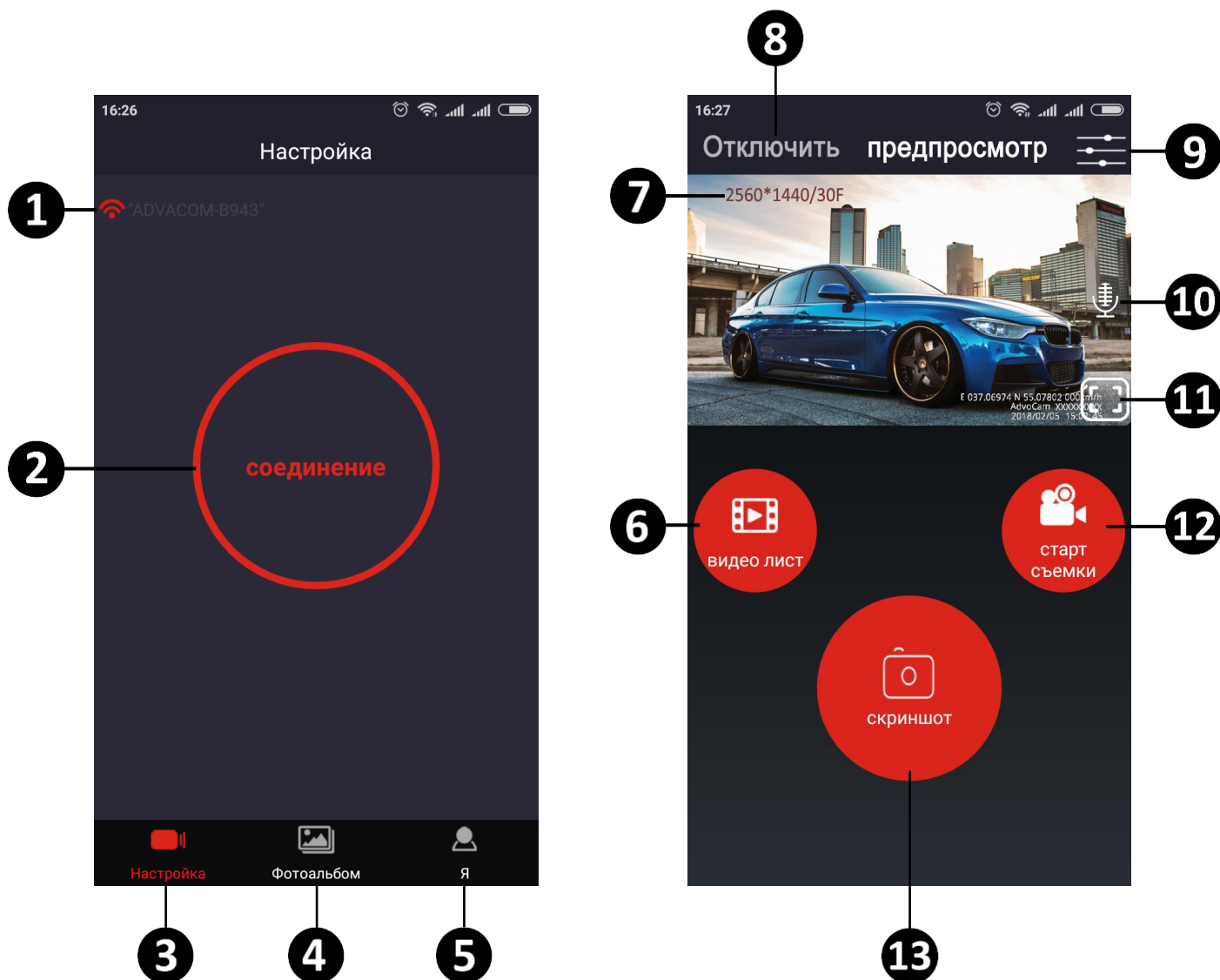

После подключения мобильного устройства к регистратору по средствам связи WiFi , запустите приложение **WiFi-CarDV**.

Основные функции приложения:

1. **SSID** – имя WiFi сети к которой подключено мобильное устройство.
2. **СОЕДИНЕНИЕ** – кнопка подключения к видеорегистратору.
3. **НАСТРОЙКА** – текущая вкладка подключения к регистратору.
4. **ФОТОАЛЬБОМ** – вкладка с фото и видеофайлами, скопированными в память мобильного устройства.
5. **Я** – справочная информация о приложении.

6. **ВИДЕОЛИСТ** – просмотр фото и видео материала расположенного в памяти регистратора (на SD-карте памяти регистратора).
7. **РАЗРЕШЕНИЕ** – индикатор разрешения с которым ведётся видеосъемка.
8. **ОТКЛЮЧИТЬ** – отключение видеорегистратора от мобильного устройства.
9. **НАСТРОЙКИ** – кнопка списка настроек регистратора (открывается в новом окне).
10. **МИКРОФОН** – кнопка включения / выключения микрофона видеорегистратора.
11. **РЕЖИМ ПРОСМОТРА** – кнопка полноэкранного просмотра.
12. **СТАРТ СЪЕМКИ** – кнопка старта и остановки видеозаписи.
13. **СКРИНШОТ** – кнопка фотосъёмки.

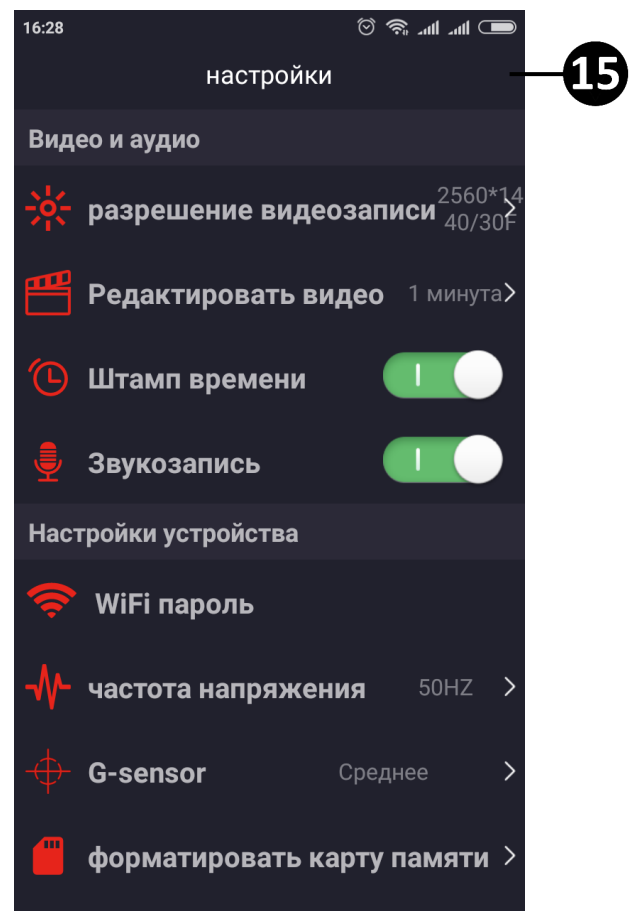
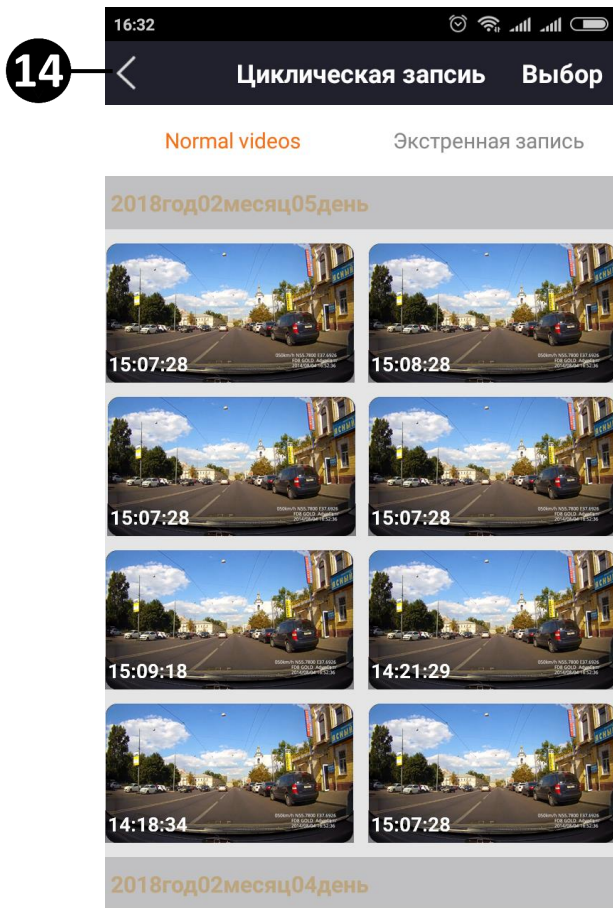

14. **ПРОСМОТР** – окно просмотра фото и видеоматериала, находящегося на карте памяти регистратора.
15. **НАСТРОЙКИ** – список настроек видеорегистратора.

ПРОГРАММА ПРОСМОТРА ВИДЕОЗАПИСЕЙ

Программное обеспечение (ПО) позволяет просматривать на компьютер видео, записанное на регистраторе. Для регистратора AdvocaCam-FD8 серии Gold-II просмотр видео возможен одновременно с просмотром положения автомобиля на карте местности. Кроме того, ПО позволяет удалять ненужные записи, делать скриншоты и распечатки изображений.

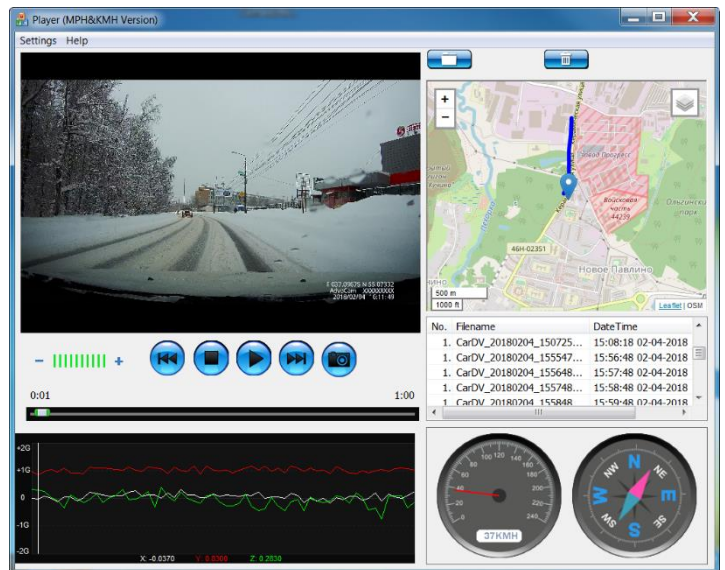

Установите Driver.exe с CD диска. Дважды нажмите на Player.exe, выберите файл для воспроизведения.



ВНИМАНИЕ

Для отображения карт в окне программы, необходимо активное подключение к сети интернет.

ТЕХНИЧЕСКИЕ ХАРАКТЕРИСТИКИ

Матрица	OmniVision OV4689 4Mpxl CMOS 1/3"
Процессор	Ambarella A12LA55
Объектив	угол обзора 135°, 6 элементов, материал линз - стекло
LCD-дисплей	2.7", 16:9 TFT LCD
Видеовыход	композитный, HDMI
Фото	JPG формат, разрешение 4.0 Mega pixels
Видеозапись	кодек H.264, формат файла - MOV 2560x1440 30fps, 2560x1440 30fps (HDR), 2304x1296 30fps, 1920x1080 30fps, 1920x1080 60fps, 1920x1080 30fps (HDR), 1280x720 60fps
Аудио	встроенный микрофон и динамик
Память	встроенная память: 256Mb, внешняя – карта памяти microSD, SDHC, SDXC до 256Gb (в комплект поставки не входит)
Затвор	электронный затвор
Подсветка	LED-подсветка, включаемая вручную
Стандарты WLAN	IEEE 802.11b/g/n
Диапазон частот	2,412 ГГц ... 2,4835 ГГц
Канал	1 ... 13
Модуляция	802.11b: DQPSK, DBPSK, CCK 802.11g/n: OFDM/64-QAM, 16-QAM, QPSK, BPSK
Выходная мощность	802.11b/11Mbps: 16dBm±1.5dB при EVM ≤ -9dB 802.11g/54Mbps: 15dBm±1.5dB при EVM ≤ -25dB 802.11n/65Mbps: 14dBm±1.5dB при EVM ≤ -28dB

Шифрование	AES, TKIP, WPA, WPA2 (Personal)
Скорость передачи данных	802.11b: до 11 Mbps 802.11g: до 54 Mbps 802.11n: до 72,2 Mbps
Макс. входной уровень	802.11b: -10 dBm 802.11g/n: -20 dBm
Батарея	250mAh 3.7V Литий-полимерный резервный аккумулятор
Питание	автомобильный адаптер: вход 12-24В выход miniUSB 5В/1А
Размеры (без кронштейна)	111x51x31 мм
Вес (без кронштейна)	75,8 г
Температура хранения	от -30°C до +50°C
Температура эксплуатации	от -10°C до +50°C
Комплектация	видеорегистратор, крепление, USB кабель, автомобильный адаптер питания, инструкция, диск ПО



ВНИМАНИЕ

При оставлении видеорегистратора в автомобиле при отрицательной температуре окружающей среды ниже -10С° ЗАПРЕЩАЕТСЯ эксплуатация регистратора без его предварительного естественного нагрева до минимальной рабочей температуры (-10С°). Несоблюдение данного требования может привести к «зависаниям», нестабильной работе и полному выходу регистратора из строя.

ВОЗМОЖНЫЕ НЕИСПРАВНОСТИ

- **Невозможно записать фото/видео:**
 - Проверьте SD карту, возможно она защищена от записи.
- **Остановка фото/видеосъемки:**
 - Проверьте SD карту, необходима высокоскоростная карта с маркировкой Class 10 или выше.
- **Возникает «Ошибка файла» при записи**
 - Отформатируйте карту памяти.
- **Нет изображения на экране телевизора.**
 - Убедитесь, что кабель AV или HDMI подключены правильно. Убедитесь что телевизор настроен правильно.
- **Фото или видео получаются смазанными.**
 - Очистите объектив, используя чистую мягкую ткань. Не применяйте для очистки объектива растворители, бензо и спиртосодержащие жидкости.
- **LED-подсветка не включается.**
 - При низком заряде аккумулятора невозможно использовать подсветку.
- **Горизонтальные прерывающиеся линии на экране.**
 - Причиной является неверная настройка «частота источника света», следует настроить «50Hz» или «60Hz» в соответствии с местной частотой электроснабжения (Для РФ 50Гц).
- **Видеорегистратор пишет все видеофайлы разной длины, независимо от того, какой период времени выбран для циклической записи (2, 5, 10 или 15 минут)?**
 - При активированной функции «Датчик движения» видеофайлы, независимо от выставленной периодичности, пишутся от начала до окончания движения в поле зрения регистратора. Чтобы записать файлы заданной продолжительности, необходимо отключить «Датчик движения» и выбрать необходимый период записи.

- **Видеорегистратор работает некорректно (зависает, самопроизвольно выключается, не активируется одна из функций и т.д.)?**

- Необходимо нажать кнопку **Reset** (Сброс) на корпусе, затем зайти в настройки аппарата и сделать сброс настроек по умолчанию.



Необходимо форматировать карту памяти как минимум 1-2 раза в месяц, это влияет на корректную работу устройства.

РАСШИФРОВКА СЕРИЙНОГО НОМЕРА

На корпусе устройства, а также на упаковочной коробке расположен серийный номер регистратора.

В серийном номере содержится информация о данной модели и дате изготовления.

FD8G2G-00000000

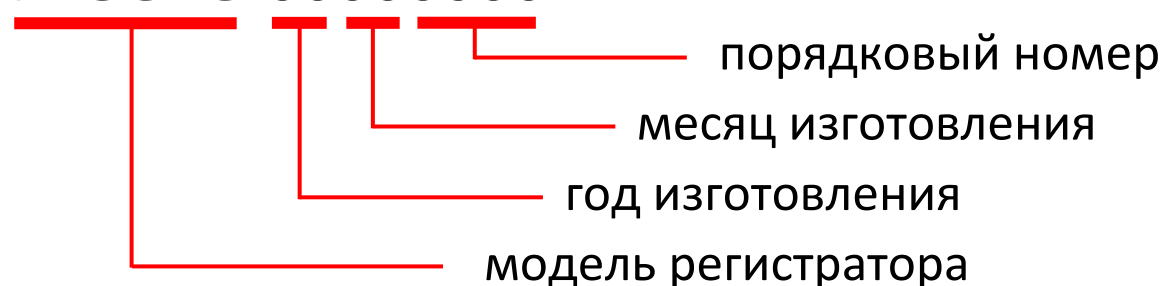

ГАРАНТИЙНЫЕ ОБЯЗАТЕЛЬСТВА

Изготовитель гарантирует работоспособность изделия в течение 12 месяцев со дня продажи, но не более 15 месяцев с даты изготовления, при соблюдении условий хранения и эксплуатации.



ПРИМЕЧАНИЕ

Работа регистратора гарантируется в условиях нормальной электромагнитной обстановки.

Гарантия не распространяется на изделие:

- имеющее механические повреждения, следы вскрытия или неквалифицированного ремонта;
- вышедшее из строя в результате нарушения условий эксплуатации;
- вышедшее из строя в результате воздействия непреодолимых сил (природных явлений, стихийных бедствий, аварий в бортовой сети автомобиля и т.п.);
- гарантия не распространяется на аксессуары (кронштейн, зарядное устройство и т.д.)



ВНИМАНИЕ

Гарантийный ремонт осуществляется при наличии фирменного гарантийного талона и серийного номера на изделии.

Гарантийный талон действителен только при наличии правильно и чётко указанных: серийного номера изделия, даты продажи, подписи и печати фирмы-продавца, а также подписи покупателя.



ВНИМАНИЕ

Производитель оставляет за собой право вносить в конструкцию, комплектацию и программное обеспечение изменения, не описанные в данном руководстве и не снижающие потребительских качеств товара.



Задумано в России
для Вашего спокойствия за рулём

Адрес завода-изготовителя:
Floor 6, Building 7, Zhongyuntai
industrial Park, Yingrenshi Road Crossing,
Shenzhen, Китай

Эксклюзивный поставщик
в РФ ООО «ВИДЕОМАКС»
тел. 8 800 333 92 70



www.advocam.ru