

Руководство по эксплуатации

EH-TW6800

EH-TW6700W

EH-TW6700

EH-TW6300

Home Projector

Использование руководств

Структура руководств к данному проектору описана ниже.

Правила техники безопасности/Руководство по технической поддержке и обслуживанию

Содержит информацию о безопасном использовании проектора, а также руководство по технической поддержке и обслуживанию, контрольные списки по устранению неисправностей и пр. Обязательно ознакомьтесь с данным руководством перед использованием проектора.



Руководство по эксплуатации (данное руководство)

Содержит информацию об установке и основных операциях перед использованием проектора, использовании меню Настройка, решении проблем и выполнении планового технического обслуживания.



Руководство по быстрой установке

Содержит информацию о процедурах установки проектора. Ознакомьтесь с данным руководством перед выполнением установки.

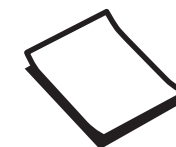

Руководство по эксплуатации 3D очков

Содержит информацию об эксплуатации очков 3D, предупреждения и пр.

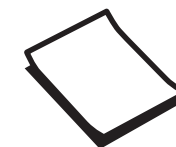

Руководство по эксплуатации WirelessHD Transmitter (только для EH-TW6700W)

Содержит информацию об эксплуатации передатчика WirelessHD Transmitter, предупреждения и пр.

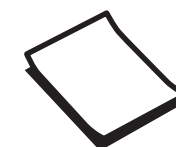



Условные обозначения, используемые в данном руководстве

Обозначения, относящиеся к технике безопасности

В документации и на проекторе можно найти графические символы, поясняющие порядок безопасного обращения с проектором.

Ниже приведены обозначения и их значение. Изучите и соблюдайте указания предупреждающих символов во избежание нанесения вреда людям или имуществу.

Опасно

Данные символы сообщают информацию, игнорирование которой может причинить вред или даже смерть людям из-за неправильного обращения.



Предостережение

Данные символы сообщают информацию, игнорирование которой может причинить вред или физические повреждения людям из-за неправильного обращения.

Общие информирующие обозначения

Внимание

Обозначает процедуры, которые могут стать причиной повреждения или неисправности.

	Отмечает дополнительные сведения и указания, с которыми полезно ознакомиться при изучении соответствующего вопроса.
	Указывает страницу, на которой находится подробная информация, относящаяся к рассматриваемому вопросу.
Название меню	Обозначает пункты меню Настройка. Пример: Изображен. - Цветовой режим
Название кнопки	Обозначает кнопки на пульте дистанционного управления или панели управления. Пример: кнопка 

О применении фразы "данный продукт" или "данный проектор"

Основной модуль проектора, а также элементы и дополнительные компоненты, входящие в состав поставки, могут обозначаться фразой "данный продукт" или "данный проектор".

Структура руководства и условные обозначения

Использование руководств 1

Условные обозначения, используемые в данном руководстве 2

Обозначения, относящиеся к технике безопасности 2

Общие информирующие обозначения 2

О применении фразы "данный продукт" или "данный проектор" 2

Введение

Характеристики проектора 7

Динамический 3D-дисплей 7

Проецирование изображений с мобильных устройств 7

Прочие полезные функции 7

Названия деталей и их назначение 8

Вид спереди/сверху 8

Панель управления 9

Пульт дистанционного управления 11

Заднее 14

Основание 15

Подготовка

Установка 16

Проецируемое изображение и положение проектора 16

Установка параллельно экрану 16

Установка проектора горизонтально путем регулировки высоты какой-либо стороны 16

Различные способы настройки 17

Установка на стол и проецирование 17

Подвешивание к потолку и проецирование 17

Расстояние проецирования и максимальные значения сдвига линзы 18

Подключение устройства 21

Подключение видеоборудования 21

Подключение компьютера 21

Подключение смартфонов или планшетов 22

Подключение устройств USB 22

Подключение внешнего оборудования 23

Подключение устройств Bluetooth® 23

Подключение внешних динамиков (только для EH-TW6700W/EH-TW6700/EH-TW6300) 25

Подключение устройств WirelessHD (только EH-TW6700W) 25

Подключение к порту Trigger Out (только для EH-TW6800) 26

Подключение к порту LAN (только для EH-TW6800) 27

Подключение модуля беспроводной ЛВС 27

Снятие клеммной крышкой 28

Подготовка пульта дистанционного управления 29

Установка аккумуляторов пульта дистанционного управления 29

Рабочий диапазон пульта дистанционного управления 29

Рабочий диапазон (слева направо) 30

Рабочий диапазон (сверху вниз) 30

Основные операции

Проецирование изображений 31

Включение проектора 31

Если целевое изображение не проецируется 32

Работа с главным экраном 32

Выключение 33

Регулировка проецируемого изображения 35

Отображение тестового шаблона 35

Регулировка фокусного расстояния 35

Регулировка размера проецируемого изображения (Изменить увелич.) 35

Регулировка угла наклона проектора 36

Настройка позиции проецируемого изображения (Сдвиг объектива) 36

Коррекция трапецеидальных искажений 37

Коррекция с помощью кнопки «Корр-ия трапеции»	38	Подготовка к просмотру 3D-изображений	54
Коррекция с помощью параметра Quick Corner	38	Если 3D-изображение не просматривается	54
Регулировка громкости	40	Использование очков 3D	55
Временное скрытие изображения и подавление звука (A/V Mute)	40	Зарядка очков 3D	55
Регулировка изображения		Сопряжение очков 3D	56
Регулировка изображения 41		Использование очков 3D	57
Выбор качества проецирования (Цветовой режим)	41	Понимание индикаторов на очках 3D	57
Переключение функций отображения экрана "полное" и "растянутое" (Соотношен. сторон)	42	Преобразование изображений 2D в 3D	57
Настройка параметра Резкость	43	Предупреждения о просмотре 3D-изображений	58
Изменение разрешения изображения (Улучш-е изображ-я)	44	Подключение к WirelessHD (только EN-TW6700W) 62	
Установка Автонастр. диафр.	46	Установка передатчика WirelessHD Transmitter	62
Настройка параметра Кадровая интерпол.	46	Названия деталей передатчика WirelessHD Transmitter	63
Настройка скорости выполнения функции Обработка изобр.	46	Пример подключения и прохождения сигналов передатчика WirelessHD Transmitter	64
Настройка цвета 48		Настройка передатчика WirelessHD Transmitter	69
Настройка параметра Цвет. температ.	48	Проецирование изображений	70
Регулировка RGB (Смещение/усиление)	48	Меню настройки WirelessHD	71
Регулировка оттенка, насыщенности и яркости	48	Диапазон передачи WirelessHD	72
Регулировка гаммы	50	Использования пульта дистанционного управления	73
Выбор и регулировка корректирующего значения	50	Рабочий диапазон пульта дистанционного управления	73
Регулировка при просмотре изображения	50	Переключение входа и выхода	73
Регулировка с помощью графика регулировки гаммы	51	Включение целевого изображения	74
Просмотр изображения в сохраненном качестве (Функция Память) 52		Включение источника изображения	75
Сохранение настроенных значений	52	Использование функции Связь HDMI 76	
Загрузка, удаление и переименование памяти	52	Функция Связь HDMI	76
Полезные функции		Настройки параметра Связь HDMI	76
Просмотр 3D-изображений 54		Подключение	77
		Воспроизведение данных изображений (показ слайдов) 79	
		Совместимые данные	79
		Запуск слайд-шоу	79
		Настройки показа слайдов	80

Проецирование двух разных изображений с помощью функции Кадр в кадре 81

- Типы экранов, которые могут отображаться одновременно 81
- Проецирование в субэкране Кадр в кадре 81
- Запуск и выход из Кадр в кадре 81
- Изменение настроек Кадр в кадре 82

Использование проектора в сети

Проецирование с использованием проводной ЛВС (только для EH-TW6800) 83

- Выбор настроек проводной сети 83

Проецирование через беспроводную ЛВС 85

- Выбор настроек беспроводной сети вручную 85
- Выбор настроек беспроводной сети компьютера 87
 - Выбор настроек беспроводной сети в Windows 87
 - Выбор настроек беспроводной сети в OS X 87
- Настройка безопасности беспроводной сети 88
- Проецирование с помощью функции Epson iProjection 88
 - Управление с помощью смартфона (функция дистанционного управления) 89

Меню Настройка

Функции меню Настройка 92

- Операции меню Настройка 92
- Таблица меню Настройка 93
 - Меню Изображен. 93
 - Меню Сигнал 95
 - Настройки настроек 97
 - Меню Расширен. 101
 - Меню Сеть 105
 - Меню Информация 109
 - Меню Сброс 109

Поиск и устранение неисправностей

Устранение неисправностей 110

- Интерпретация показаний индикаторов 110
 - Состояние индикатора во время ошибки/предупреждения 110
 - Состояние индикатора при нормальной работе 112
- Показания индикаторов не дают нужной информации 113
 - Проверка проблемы 113
 - Неполадки, связанные с изображениями 114
 - Наличие помех 117
 - Неполадки при запуске проецирования 118
 - Проблемы с пультом дистанционного управления 119
 - Проблемы с панелью управления 119
 - Проблемы с 3D 119
 - Проблемы с HDMI 120
 - Проблемы с устройствами Bluetooth 121
 - Проблемы с WirelessHD (только EH-TW6700W) 122
 - Проблемы с сетью 123
- Об Event ID 124

Обслуживание

Обслуживание 126

- Чистка деталей 126
 - Очистка воздушного фильтра 126
 - Очистка основного модуля 127
 - Очистка объектива 128
 - Очистка очков 3D 128
- Периодичность замены расходных материалов 128
 - Периодичность замены воздушного фильтра 128
 - Периодичность замены лампы 128
- Замена расходных материалов 129
 - Замена воздушного фильтра 129
 - Замена лампы 130

Сброс времени работы лампы	132
Выравнив. панели	133
Однородность цвета (только для EH-TW6800)	135
О проекторе PJLink (только для EH-TW6800)	137

Приложение

Дополнительные принадлежности и расходные материалы 138

Дополнительные элементы	138
Расходные материалы	138

Поддерживаемые разрешения экрана 139

Компьютерные сигналы (аналоговый RGB)	139
Входной сигнал HDMI1/HDMI2	139
Входной сигнал MHL	139
Входной сигнал HDMI 3D	140
Входной сигнал MHL 3D	140
Входной сигнал WirelessHD	140
WirelessHD* Входной сигнал MHL	140

Технические характеристики 142

EH-TW6800/EH-TW6300	142
EH-TW6700W/EH-TW6700	143

Внешний вид 145

Список символов техники безопасности 146

Максимальная мощность передаваемого ВЧ-сигнала	148
----------------------------------------------------------	-----

Глоссарий 149

Общие замечания 151

Общая информация	152
----------------------------	-----

Характеристики проектора

Динамический 3D-дисплей

Наслаждайтесь 3D-содержимым дисков Blu-ray и изображениями с 3D-камеры на невероятном проекционном дисплее. 🖱️ [стр.54](#)

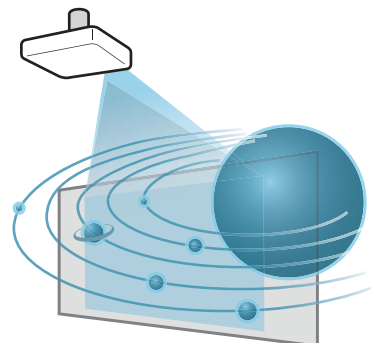

Проецирование изображений с мобильных устройств

Порт HDMI2/MHL используется для подключения имеющегося в продаже кабеля MHL к мобильному устройству и проектору.

При использовании приложения Epson iProjection можно организовать беспроводное подключение проектора к смартфонам и планшетам. Приложение Epson iProjection можно бесплатно скачать из App Store или Google play.

🖱️ [стр.88](#)

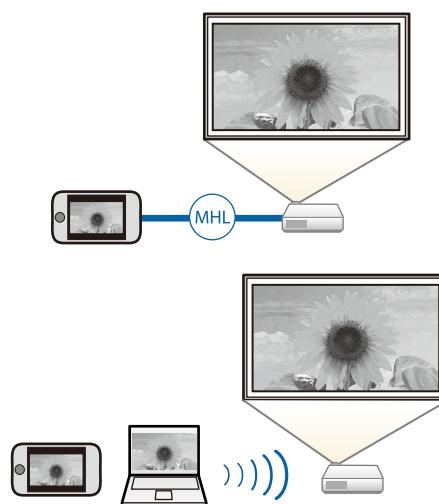

Прочие полезные функции

Также предоставляются следующие дополнительные функции.

- Воспроизведение звука через встроенные динамики. Эта функция позволяет прослушивать аудиофайлы, не используя внешние динамики. (только EH-TW6700W/EH-TW6700)
- Для просмотра слайдов достаточно подключить к проектору устройство USB. Если подключена цифровая камера, можно просматривать сохраненные на ней фотографии с помощью **Слайд-шоу**. 🖱️ [стр.79](#)
- Вы можете управлять устройством дистанционно с помощью смартфона. С помощью функции Epson iProjection вы можете управлять проектором с помощью смартфона или планшета. 🖱️ [стр.89](#)

Названия деталей и их назначение

Вид спереди/сверху

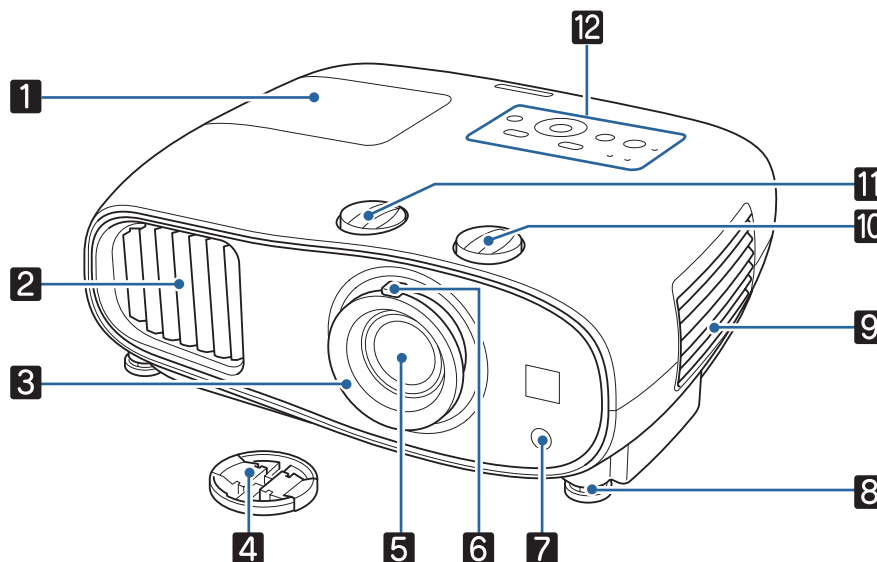







Название		Функция
1	Крышка отсека лампы	Эту крышку необходимо открыть при замене лампы проектора. ➔ стр.130
2	Выходное отверстие для воздуха	<p>Выходное вентиляционное отверстие служит для внутреннего охлаждения проектора.</p> <div style="border: 1px solid black; padding: 5px;"> <p>⚠ Предостережение</p> <p>Не приближайте к этому отверстию лицо и руки и не ставьте перед ним предметы, которые могут испортиться от нагрева выходящим из отверстия воздухом. Горячий воздух, выходящий из отверстия, может привести к деформации предметов, получению ожогов или стать причиной других несчастных случаев.</p> </div>
3	Фокальное кольцо	Служит для фокусировки изображения. ➔ стр.35
4	Крышка объектива	Устанавливается для защиты объектива от повреждений и загрязнения, когда проектор не используется. ➔ стр.31
5	Объектив	Через объектив проецируются изображения.
6	Кольцо масштабирования	Служит для регулировки размера изображения. ➔ стр.35
7	Приемник сигнала от пульта дистанционного управления	Принимает сигналы от пульта дистанционного управления. ➔ стр.29
8	Передняя регулируемая опора	Если проектор устанавливается на поверхности (например, на столе), выдвиньте опору, чтобы отрегулировать наклон по горизонтали. ➔ стр.36

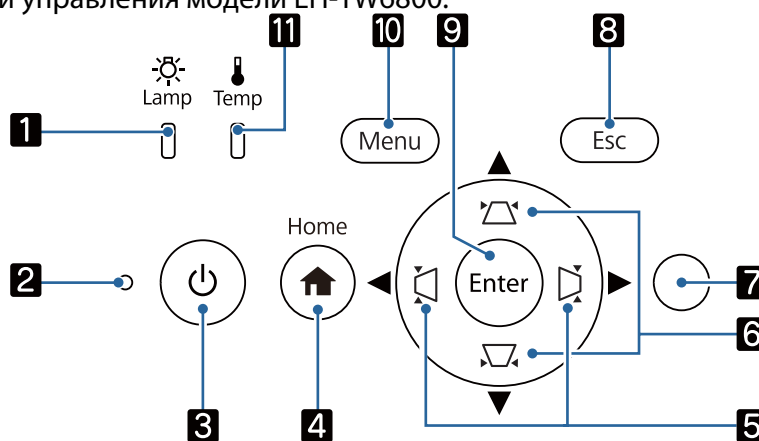

Название	Функция
9 Крышка воздушно-го фильтра	Выполняя очистку или замену воздушного фильтра, откройте эту крышку и извлеките воздушный фильтр. 🖱️ стр.126 , стр.129
Отверстие воздухозаборника	Входное отверстие для воздуха, используемого для внутреннего охлаждения проектора.
10 Диск вертикально-го сдвига линзы	Поворачивайте диск для перемещения расположения проецируемого изображения вверх или вниз. 🖱️ стр.36
11 Диск горизонтально-го сдвига линзы	Поворачивайте диск для перемещения расположения проецируемого изображения влево или вправо. 🖱️ стр.36
12 Панель управления	Используется для управления проектором. 🖱️ стр.9

Панель управления

Панель управления зависит от используемой модели проектора. Примеры в данном разделе приведены для панели управления модели EH-TW6800.



Кнопки/индикаторы	Функция
1 	Мигает оранжевым цветом, если необходимо заменить лампу. Служит для отображения ошибок проектора посредством сочетания прочих светящихся и мигающих индикаторов. 🖱️ стр.110
2  Индикатор работы	Мигает для индикации процесса прогрева или охлаждения. Показывает состояние проектора посредством сочетания прочих светящихся и мигающих индикаторов. 🖱️ стр.110
3 	Включение и выключение питания проектора. 🖱️ стр.31 Светится, когда проектор включен. Показывает состояние проектора посредством сочетания прочих светящихся и мигающих индикаторов. 🖱️ стр.112
4 	Открытие и закрытие главного экрана. 🖱️ стр.32
5 EH-TW6800/EH-TW6300:  EH-TW6700W/EH-TW6700: 	<ul style="list-style-type: none"> • Корректировка громкости звука. (только EH-TW6700W/EH-TW6700) Вы не можете контролировать уровень громкости аудиоустройств, поддерживающих технологию Bluetooth. 🖱️ стр.40 • Выбор пунктов меню или значений регулировки при отображении меню проектора. 🖱️ стр.92 • Если отображается экран Корр-ия трапеции, вы сможете откорректировать горизонтальное искажение проецируемого изображения. 🖱️ стр.37

Кнопки/индикаторы	Функция
6 	<ul style="list-style-type: none"> • Выбор пунктов меню или значений регулировки при отображении меню проектора. 🖱️ стр.92 • Служит для регулировки трапецеидального искажения проецируемого изображения. 🖱️ стр.37
7  Датчик яркости	Определяет яркость помещения. Если для параметра Цветовой режим выбрано значение Авто , в соответствии с определенной этим датчиком яркостью устанавливается оптимальное качество изображения. 🖱️ стр.41
8  Esc	Служит для перехода к предыдущему уровню меню, если оно открыто. 🖱️ стр.92
9  Enter	Выбор функций и настроек, когда открыто меню. 🖱️ стр.92
10  Menu	Открывает и закрывает меню Настройка. В меню Настройка можно регулировать и настраивать значения параметров Сигнал, Изображен. и пр. 🖱️ стр.92
11  Temp	Мигает оранжевым цветом, если внутренняя температура слишком высока. Служит для отображения ошибок проектора посредством сочетания прочих светящихся и мигающих индикаторов. 🖱️ стр.110



Если для функции Освещение выбрано значение **Выкл.**, в нормальных условиях работы ни один из индикаторов гореть не будет. 🖱️ **Расширен. – Управление – Освещение** [стр.101](#)

Пульт дистанционного управления

Пульт дистанционного управления зависит от используемой модели проектора. Примеры в данном разделе приведены для пульта дистанционного управления к модели EH-TW6700W.

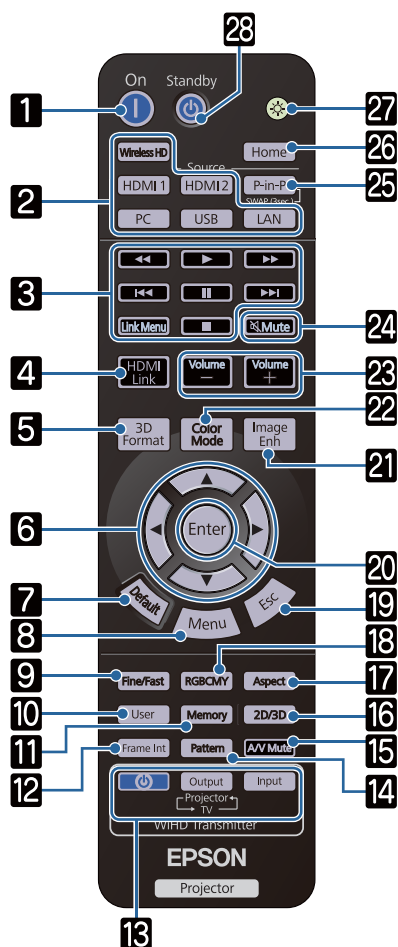



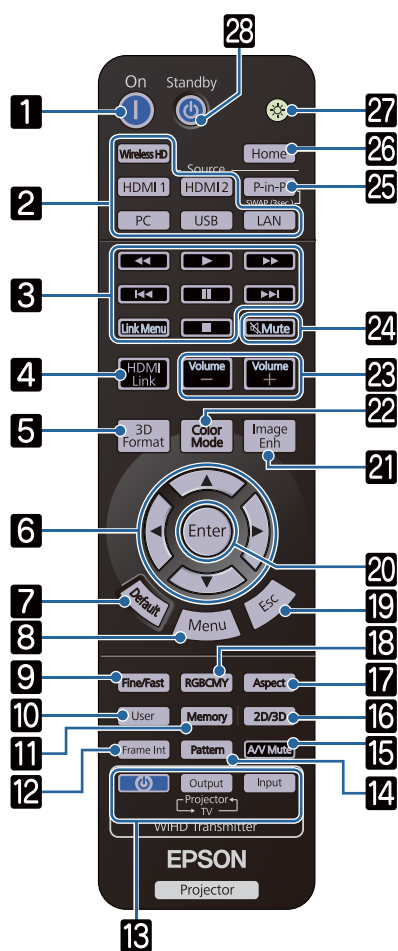



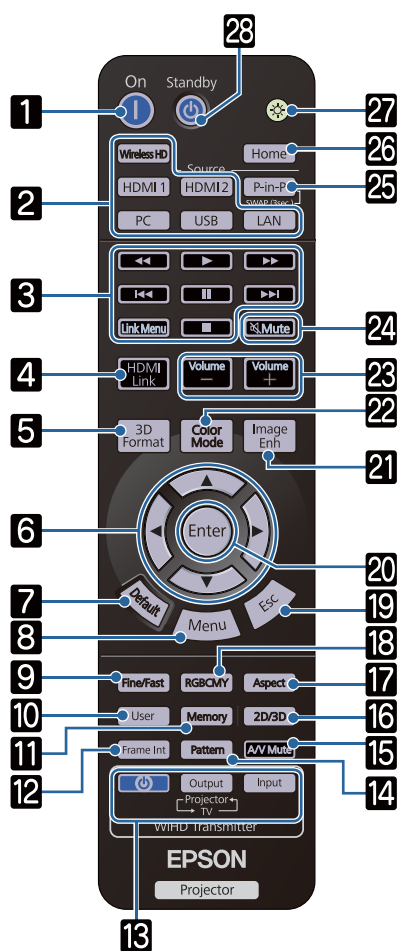





Кнопка	Функция
1 	Служит для включения проектора. ➡ стр.31
2 WirelessHD HDMI1 HDMI2 PC USB LAN	Служит для переключения на изображение с каждого входного порта. ➡ стр.32 Кнопка WirelessHD доступна только для EH-TW6700W.
3 	Выполнение таких операций, как воспроизведение и останов, для подключенных устройств, отвечающих требованиям стандартов CEC для HDMI. ➡ стр.76
4 	<ul style="list-style-type: none"> • Когда Связь HDMI Вкл. Отображает список подключенных устройств. • Когда Связь HDMI Выкл. Отображение меню настройки связи HDMI. ➡ стр.76
5 	Переключение на формат 3D. Данный проектор поддерживает указанные ниже форматы 3D. <ul style="list-style-type: none"> • Упаков. кадров • Слева и справа • Сверху и снизу ➡ стр.54
6 	Служит для выбора пунктов меню и регулировки значений. ➡ стр.92

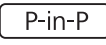

Кнопка	Функция
7	Default В результате нажатия при открытом экране регулировки будет возвращено значение регулировки по умолчанию. ➡ стр.92
8	Menu Открывает и закрывает меню Настройка. В меню Настройка можно регулировать и настраивать значения параметров Сигнал, Изображен. и пр. ➡ стр.92
9	Fine/Fast Плавное отображение изображений с высокой частотой кадров, например игры. ➡ стр.46
10	User Служит для выполнения функции, назначенной для пользовательской кнопки. ➡ стр.97
11	Memory Служит для сохранения, загрузки или очистки памяти. ➡ стр.52
12	Frame Int Установка уровня параметра Кадровая интерпол. ➡ стр.46
13	(Доступно только для EH-TW6700W) Кнопка служит для управления WirelessHD Transmitter. Включение передатчика WirelessHD Transmitter или переключение входа и выхода. При выполнении операций направьте пульт дистанционного управления на передатчик WirelessHD Transmitter. ➡ стр.62
14	Pattern Открывает и закрывает тестовый шаблон. ➡ стр.35
15	A/V Mute Временное скрытие или показ изображения, а также подавление или продолжение воспроизведения звука. ➡ стр.40
16	2D/3D Служит для переключения между режимами 2D и 3D. ➡ стр.54
17	Aspect Служит для выбора форматного соотношения в соответствии со входным сигналом. ➡ стр.42
18	RGBCMY Служит для регулировки оттенка, насыщенности и яркости каждого цвета RGBCMY. ➡ стр.48
19	Esc Служит для перехода к предыдущему уровню меню, если оно открыто. ➡ стр.92
20	Enter При отображении меню эта кнопка служит для доступа к текущему пункту, его открытия и перехода к следующему уровню. ➡ стр.92
21	Image Enh Открывает меню Улучш-е изображ-я . ➡ стр.44



Кнопка	Функция
22	 <p>Изменяет Цветовой режим.  стр.41</p>
23	  <p>Корректировка громкости звука.  стр.40</p>
24	 <p>Временное подавление или продолжение воспроизведения звука.  стр.40</p>
25	 <p>Позволяет одновременно проецировать изображения из двух источников, одно на основном экране и другое в субэкране. (Кадр в кадре)  стр.81</p> <p>Нажмите и удерживайте нажатой данную кнопку для переключения между изображениями на основном экране и субэкране.</p>
26	 <p>Открытие и закрытие главного экрана.  стр.32</p>
27	 <p>Кнопки пульта дистанционного управления светятся приблизительно 10 секунд. Это полезно при использовании пульта ДУ в темноте.</p>
28	 <p>Служит для выключения проектора.  стр.33</p>

Заднее

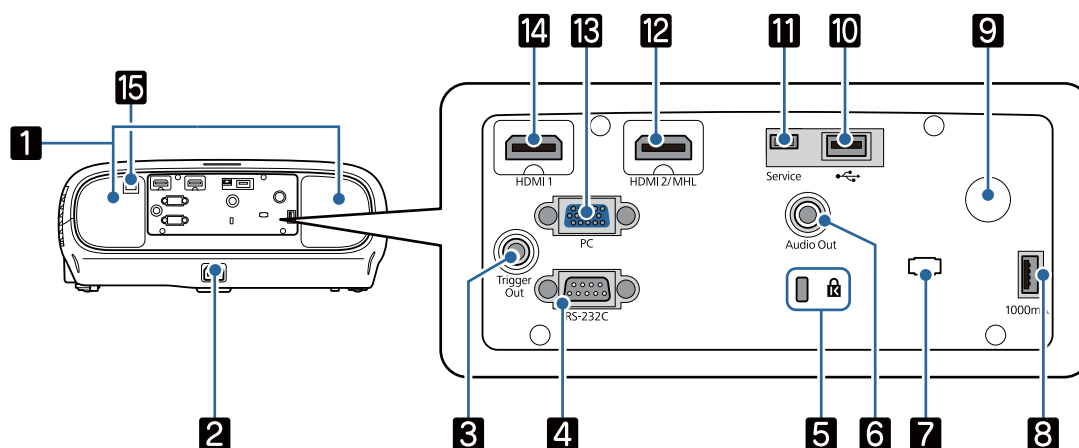

Название		Функция
1	Динамик (только EH-TW6700W/EH-TW6700)	Встроенный динамик проектора. Аудиовыход. Установите для параметра Инверсия звука значение Вкл. , чтобы использовать встроенный динамик, если проектор подвешен к потолку. ➡ Настройки - Аудио - Инверсия звука стр.97
2	Вход для подачи питания	Подключите кабель питания. ➡ стр.31
3	Порт Trigger Out (только EH-TW6800)	Служит для подключения внешних устройств, например экранов с электроприводом. ➡ стр.26
4	Порт RS-232C (только EH-TW6800)	Для управления проектором подключите его к компьютеру с помощью кабеля RS-232C. Этот порт предназначен для управления и обычно не используется. ➡ стр.142
5	Гнездо защиты (🔒)	Гнездо защиты совместимо с системой безопасности MicroSaver производства компании Kensington. Для получения подробной информации перейдите на домашнюю страницу компании Kensington по адресу http://www.kensington.com/ .
6	Порт Audio Out (только EH-TW6700W/EH-TW6700/EH-TW6300)	Вывод аудиосигнала во время воспроизведения через внешние динамики. ➡ стр.25
7	Держатель кабеля	Вес кабеля может стать причиной плохого подключения его разъема. Пропустите имеющуюся в продаже зажимную ленту (ленту для кабеля) через этот держатель, чтобы связать и закрепить кабель для предотвращения его ослабления.
8	Порт подачи питания 1000 mA (только EH-TW6800/EH-TW6700W/EH-TW6700)	Соединение порта подачи питания с устройством потокового видео или оптическим кабелем HDMI.
9	Приемник сигнала от пульта дистанционного управления	Принимает сигналы от пульта дистанционного управления. ➡ стр.29

Название		Функция
10	Порт USB	Служит для подключения устройств USB, например, устройства хранения данных USB или цифровой камеры, и проецирования изображений в формате показа слайдов. ➡ стр.79 Кроме того, можно осуществлять подключение дополнительного беспроводного адаптера локальной сети. ➡ стр.27
11	Порт Service	Порт обслуживания. Обычно не используется.
12	Порт HDMI2/MHL	Служит для подключения компьютеров и видеоборудования, совместимого с HDMI. ➡ стр.21 Также служит для подключения смартфонов и планшетов, совместимых со стандартом MHL. ➡ стр.22
13	Порт PC	Служит для подключения к выходному порту RGB компьютера. ➡ стр.21
14	Порт HDMI1	Служит для подключения компьютеров и видеоборудования, совместимого с HDMI. ➡ стр.21
15	Порт LAN (только EH-TW6800)	Предназначен для подключения сетевого кабеля к сети. ➡ стр.27

Основание

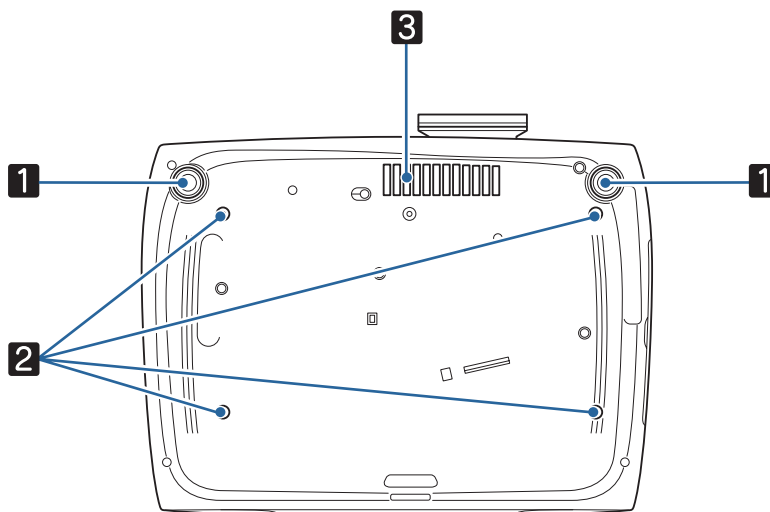

Название		Функция
1	Передняя регулируемая опора	Если проектор устанавливается на поверхности (например, на столе), выдвиньте опору, чтобы отрегулировать наклон по горизонтали. ➡ стр.36
2	Точки крепления кронштейнов подвески (четыре точки)	При подвешивании проектора к потолку в этих точках следует закрепить дополнительный потолочный крепеж. ➡ стр.138
3	Отверстие воздухозаборника	При подвешивании к потолку убедитесь, что в этой секции не будет собираться пыль.

Установка

Проецируемое изображение и положение проектора

Установите проектор, как указано ниже.

■ Установка параллельно экрану

Если проектор установлен под углом к экрану, на проецируемом изображении может возникать трапецеидальное искажение.

Отрегулируйте положение проектора таким образом, чтобы он был установлен параллельно экрану.

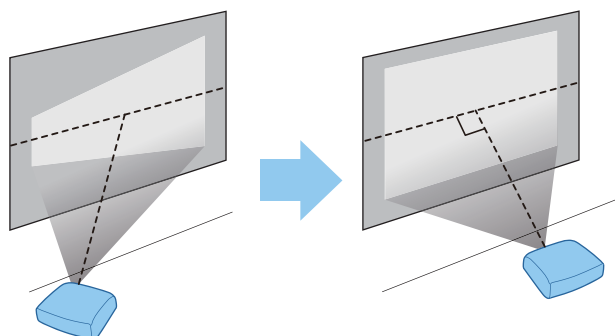

Если проектор невозможно установить перед экраном, можно отрегулировать положение изображения, применяя сдвиг объектива. ➡ [стр.36](#)

■ Установка проектора горизонтально путем регулировки высоты какой-либо стороны

Если проектор наклонен, проецируемое изображение также будет наклонено.

Установите проектор горизонтально таким образом, чтобы обе стороны были на одной высоте.

Если установить проектор горизонтально невозможно, можно отрегулировать наклон проектора с помощью передней ножки. ➡ [стр.36](#)

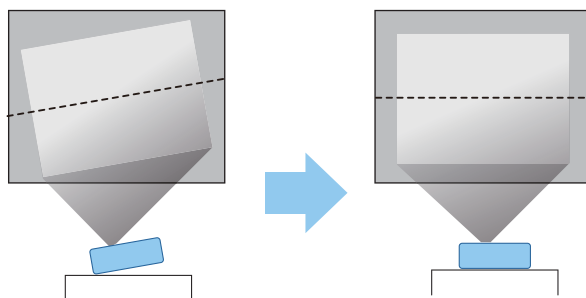

Различные способы настройки

Опасно

- При подвешивании проектора к потолку (потолочное крепление) необходимо применять специальный метод установки. При неправильной установке возможно падение проектора, приводящее к несчастным случаям и травмам.
- При использовании клеящих веществ, смазочных материалов или масел в точках крепления кронштейнов подвески с целью предотвращения ослабления затяжки винтов или при нанесении на проектор смазочных материалов или масел корпус проектора может треснуть, что приведет к падению проектора с потолочного крепления. Это может привести к серьезной травме для человека, находящегося под проектором, а также к повреждению проектора.
- Не устанавливайте его на нестабильную полку или в месте за пределом диапазона нагрузок. Иначе он может упасть или опрокинуться, что может привести к несчастному случаю или травме.
- При его установке на высоте, например на полке, примите меры против падения путем применения проводов для обеспечения безопасности в чрезвычайных ситуациях, например при землетрясении, и предотвращения несчастных случаев. При неправильной установке возможно падение проектора, приводящее к несчастным случаям и травмам.
- Не блокируйте отверстие воздухозаборника и выходное отверстие для воздуха на проекторе. Блокирование отверстия воздухозаборника и выходного отверстия для воздуха может привести к накоплению горячего воздуха внутри проектора, результатом чего может стать возгорание.

Внимание

- Не рекомендуется устанавливать проектор в местах, подверженных воздействию высокой влажности и запыленности, а также дыма от источников огня или сигаретного дыма.
- Не используйте проектор, установленный вертикально. Такие действия могут привести к неисправности.
- Воздушный фильтр необходимо чистить каждые три месяца. Если окружающая среда отличается особой запыленностью, проводите очистку чаще. ➡ [стр.126](#)

Установка на стол и проецирование

Проектор можно установить на стол в гостиной или на низкой полке, чтобы выполнять проецирование изображений.

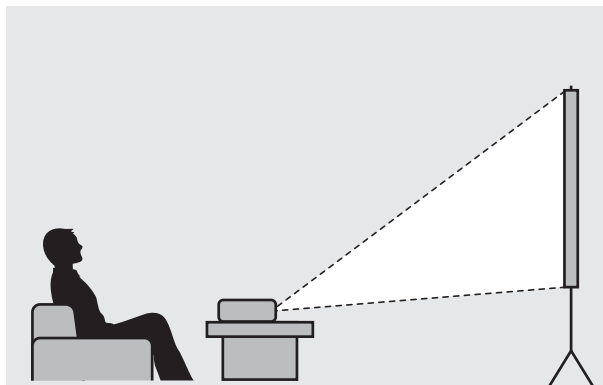

Подвешивание к потолку и проецирование

Проектор можно подвесить к потолку с помощью дополнительного потолочного монтажа, чтобы проецировать изображения.

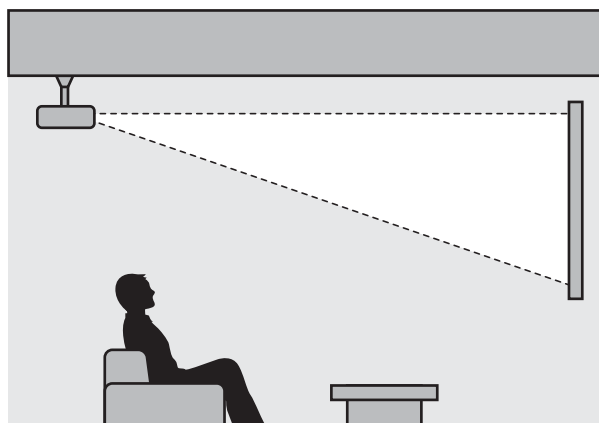

- При проецировании из-под потолка выберите режим **Проецирование - Переднепот.** или **Заднепот.** ➔ **Расширен. - Проецирование** [стр.101](#)
- Установите для параметра **Инверсия звука** значение **Вкл.**, чтобы использовать встроенный динамик, если проектор подвешен к потолку. (только EH-TW6700W/EH-TW6700) ➔ **Настройки — Аудио — Инверсия звука** [стр.97](#)

Расстояние проецирования и максимальные значения сдвига линзы

Размер проецируемого изображения увеличивается при отдалении проектора от экрана.

Воспользуйтесь таблицей ниже, чтобы установить проектор на оптимальном расстоянии от экрана. Значения приведены только для информации.

Максимальные значения сдвига объектива приведены в следующей таблице.



При коррекции искажения проецируемое изображение уменьшается. Увеличьте расстояние проецирования, чтобы увеличить проецируемое изображение до размера проекционного экрана.

Регулировка положения проецирования по вертикали за счет сдвига объектива

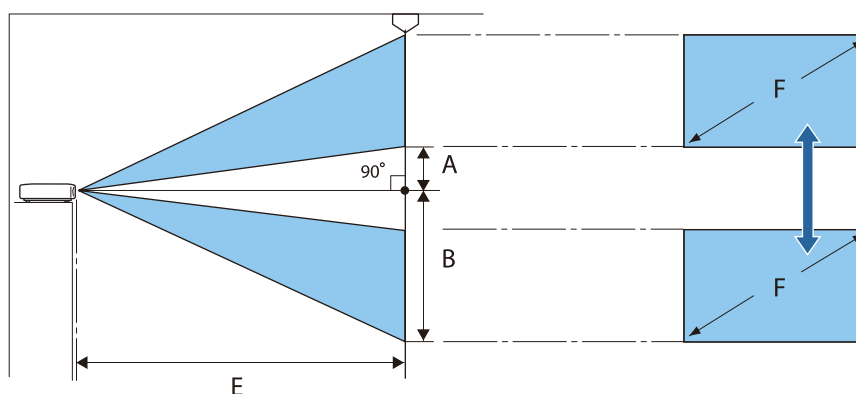

- A : Расстояние от центра объектива до нижнего края проецируемого изображения (когда сдвиг линзы произведен до наивысшего уровня)
- B : Расстояние от центра объектива до нижнего края проецируемого изображения (когда сдвиг линзы произведен до наиболее низкого уровня)
- E : Расстояние проецирования от проектора до экрана
- F : Размер проецируемого изображения

Регулировка положения проецирования по горизонтали за счет сдвига объектива

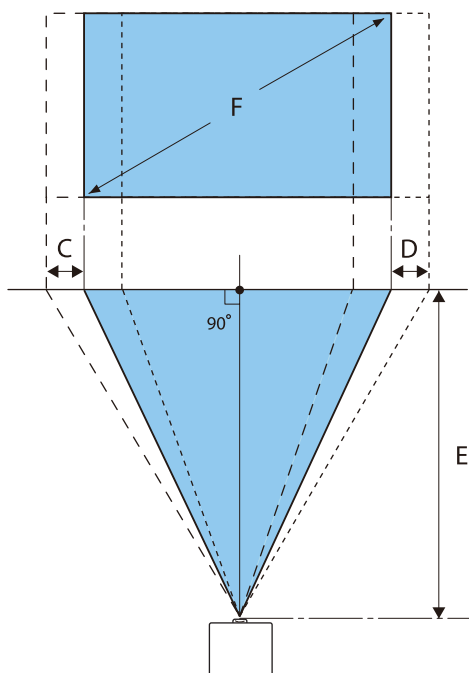

- C : Перемещение центра объектива при перемещении проектора (когда объектив сдвинут полностью влево)
- D : Перемещение центра объектива при перемещении проектора (когда объектив сдвинут полностью вправо)
- E : Расстояние проецирования от проектора до экрана
- F : Размер проецируемого изображения

Единица измерения: см

Формат экрана 16:9		Расстояние проецирования (E)		Максимальные значения сдвига линзы*		
F	W x H	Минимум (растянутое)	Максимум (теле)	Расстояние (A)	Расстояние (B)	Расстояние (C, D)
40"	89 x 50	116	190	5	55	21
60"	130 x 75	176	286	7	82	32
80"	180 x 100	235	382	10	110	43
100"	220 x 120	295	478	12	137	53
120"	270 x 150	354	575	15	164	64
150"	330 x 190	443	719	19	205	80
180"	440 x 250	532	863	22	247	96

Единица измерения: см

Формат экрана 4:3		Расстояние проецирования (E)		Максимальные значения сдвига линзы*		
F	W x H	Минимум (растянутое)	Максимум (теле)	Расстояние (A)	Расстояние (B)	Расстояние (C, D)
40"	81 x 61	143	233	6	67	26

Формат экрана 4:3		Расстояние проецирования (E)		Максимальные значения сдвига линзы*		
F	W x H	Минимум (растянутое)	Максимум (теле)	Расстояние (A)	Расстояние (B)	Расстояние (C, D)
60"	120 x 90	216	351	9	101	39
80"	160 x 120	288	468	12	134	52
100"	200 x 150	361	586	15	168	65
120"	240 x 180	434	704	18	201	78
150"	300 x 230	443	719	23	251	98
200"	410 x 300	591	1175	30	335	130

* Установить вертикальный и горизонтальный сдвиг линзы на максимальное значение одновременно невозможно. ➡ [стр.36](#)

Пример установки (при размере экрана 16:9 и 100")

Вид сбоку

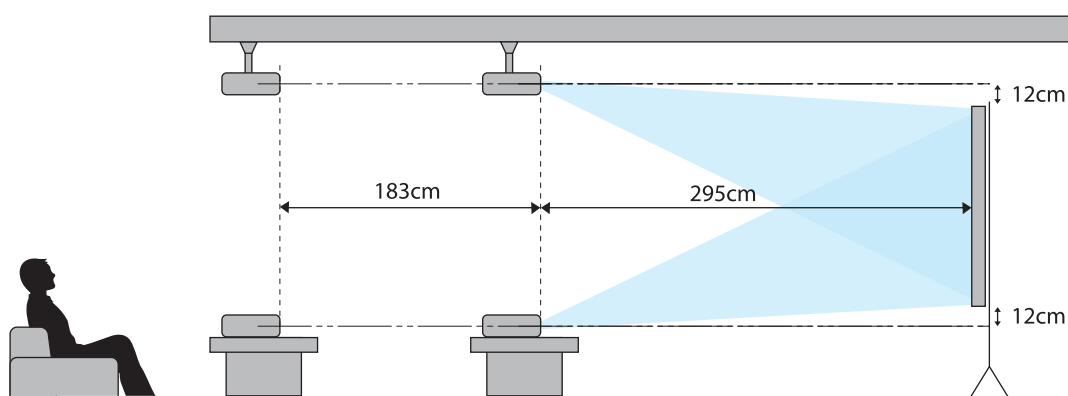

Вид сверху

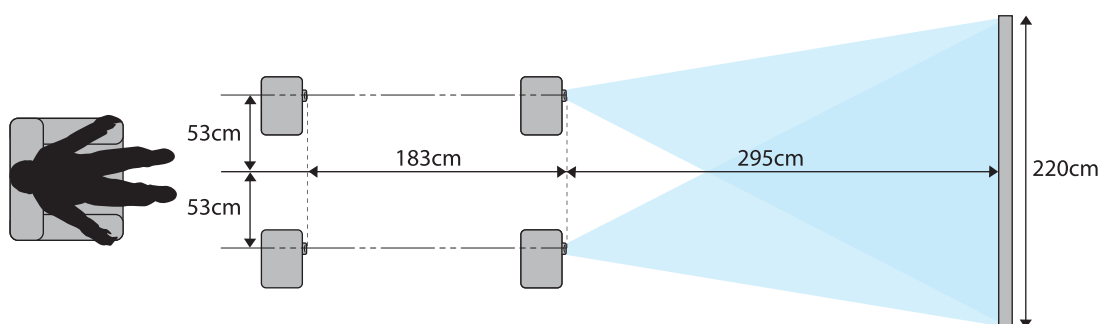

Подключение устройства

Внимание

- Выполните подсоединение кабелей перед подключением к розетке.
- Проверьте форму разъема кабеля и порта, а затем выполните подключение. Если силой вставить в порт разъем неподходящей формы, это может стать причиной повреждений и неисправности.

EH-TW6700W поставляется вместе с клеммной крышкой, через которую хорошо видна область подключения на задней стороне корпуса. Перед подключением кабелей снимите клеммную крышку. [стр.28](#)

Подключение видеоборудования

Для проецирования видеоизображений с DVD/Blu-ray проигрывателей подключите проектор одним из следующих способов.

При использовании приобретаемого отдельно кабеля HDMI

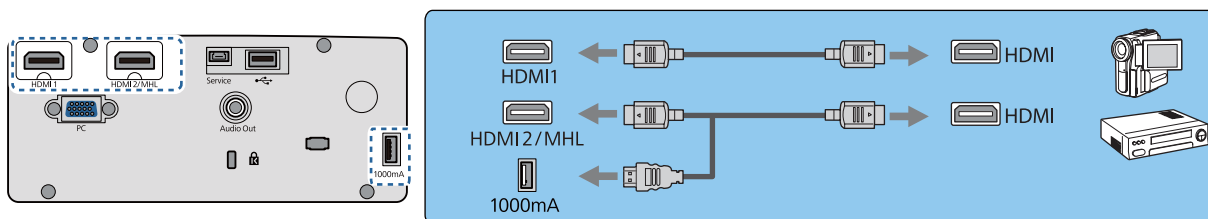

- Также можно подключить систему AV для прослушивания звука с помощью подключаемого оборудования.
- При использовании порта подачи питания на оптический кабель HDMI подсоедините его к порту подачи питания 1000mA. (только EH-TW6800/EH-TW6700W/EH-TW6700)

Подключение компьютера

Для проецирования изображений с компьютера подключите компьютер одним из следующих способов.

При использовании приобретаемого отдельно кабеля для соединения с компьютером

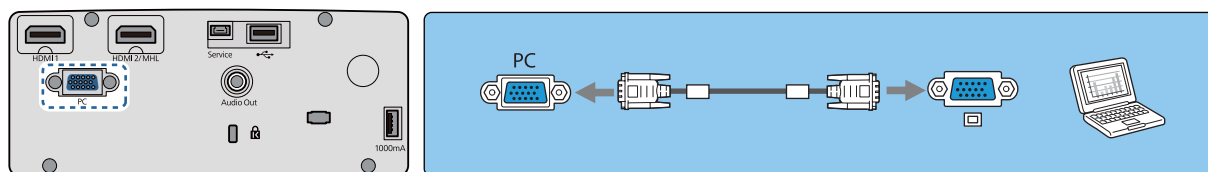

При использовании приобретаемого отдельно кабеля HDMI

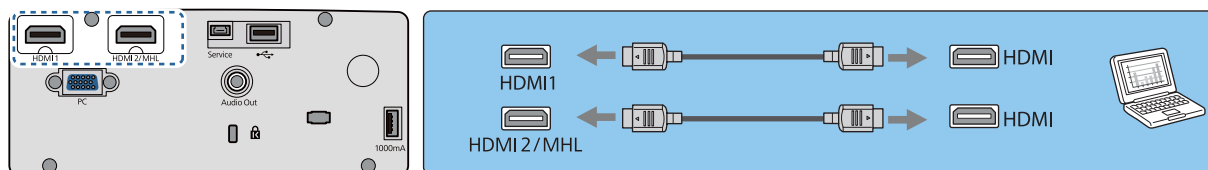

Подключение смартфонов или планшетов

Вы можете подключать смартфоны или планшеты, совместимые со стандартом MHL.

Используйте имеющийся в продаже кабель, совместимый со стандартом MHL, для подключения порта micro USB смартфонов или планшетов к порту HDMI2/MHL проектора.

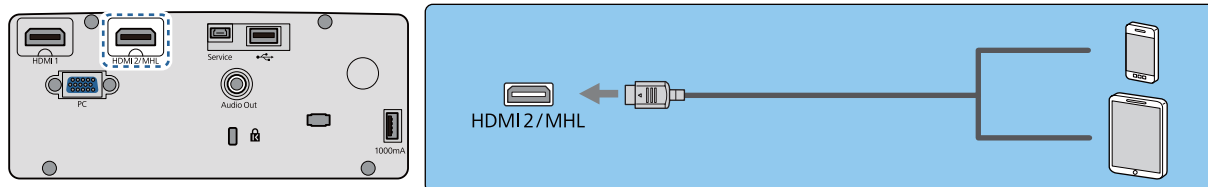

Во время проецирования изображений присоединенный смартфон или планшет будет заряжаться.

Внимание

- При выполнении подключений обязательно используйте кабель, совместимый со стандартом MHL. При подключении кабеля MHL, который не поддерживает стандарты MHL, смартфон или планшет может нагреться, потечь, взорваться или создать другие условия, которые могут привести к пожару.
- При подключении с помощью приобретаемого отдельно адаптера MHL-HDMI зарядка смартфона либо планшета может не происходить или управление проектором с помощью пульта дистанционного управления станет невозможным.



- В случае использования большого количества энергии, например при воспроизведении фильма, зарядка может быть невозможна.
- Данный проектор не будет заряжать устройства в режиме ожидания или при исчерпывании заряда аккумулятора в смартфоне или планшете.

Подключение устройств USB

Можно подключить устройства USB, например, карты памяти USB и совместимые с USB цифровые камеры.

С помощью кабеля USB из комплекта поставки USB-устройства подключите USB-устройство к порту USB (тип A) проектора.

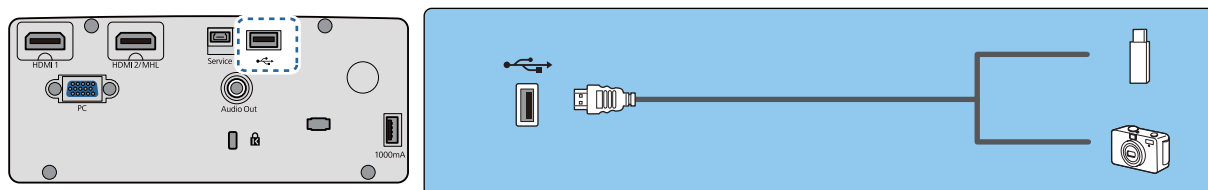

Если подключено устройство с интерфейсом USB, можно вести показ слайдов с памяти USB или цифровой камеры. ➡ [стр.79](#)

По окончании проецирования извлеките USB-устройство из проектора. Перед отключением устройства USB выключите выключатель устройства (если имеется).

Внимание

- Соединение может работать неправильно при использовании концентратора USB. Цифровые камеры и устройства памяти USB должны подключаться к проектору напрямую.
- Подключайте цифровую камеру с помощью USB-кабеля, предназначенного для этого устройства.
- Используйте USB кабель не длиннее 3 м. Если длина кабеля превышает 3 м, показ слайдов может работать неправильно.

Подключение внешнего оборудования

■ Подключение устройств Bluetooth®

Вы можете подключить аудиоустройства, которые поддерживают технологию Bluetooth (совместимые с A2DP), или очки 3D (совместимые с профилем Bluetooth 3DS).



Аудиоустройства, поддерживающие технологию Bluetooth, не поддерживаются в некоторых странах и регионах.

Для подключения очков 3D воспользуйтесь следующей информацией.

☛ "Сопряжение очков 3D" [стр.56](#)

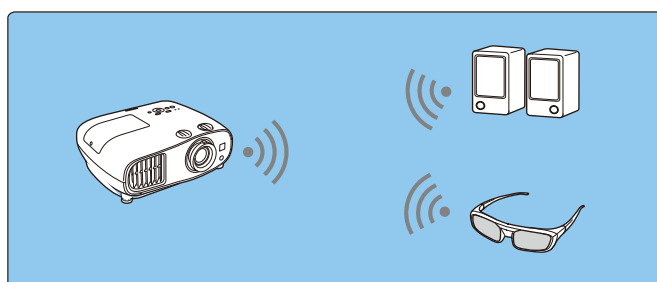



Аудиосигнал, поступающий с разъема HDMI1 или HDMI2/MHL, выводится через динамики или наушники с поддержкой технологии Bluetooth.

1 Нажмите кнопку  для отображения меню в следующем порядке: **Настройки - Связь HDMI - Устройс. аудиовых.**

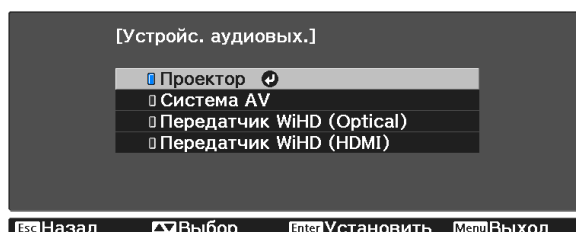
2 Кнопками   выберите **Проектор** и нажмите кнопку  для подтверждения выбора.



3 Порядок отображения меню: **Настройки - Bluetooth - Ауд. Bluetooth.**

- 4 Воспользуйтесь кнопками   для выбора значения **Вкл.** и затем нажмите кнопку  для подтверждения выбора.

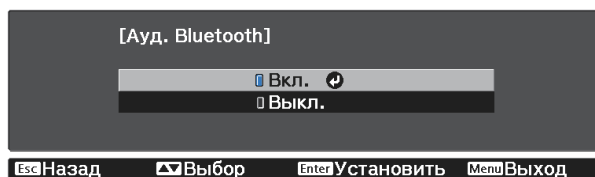

- 5 Активируйте "режим сопряжения" на устройстве Bluetooth, которое вы хотите подключить.

Дополнительную информацию см. в документации, поставляемой в комплекте с устройством Bluetooth.

- 6 Выберите **Поиск устр. Bluetooth.**

Отобразится список доступных для подключения устройств.

- 7 Воспользуйтесь кнопками   для выбора устройства Bluetooth, которое вы хотите подключить, а затем нажмите кнопку  для подключения.

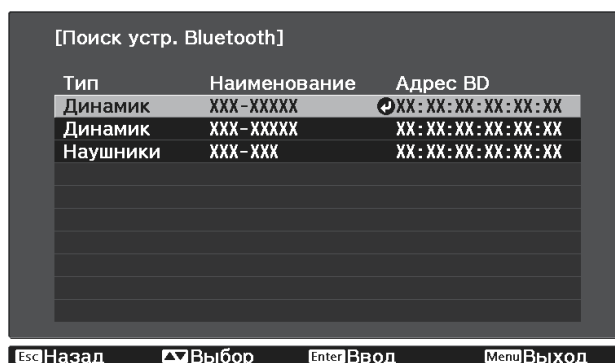

При следующем включении проектора он автоматически соединится с последним подключенным устройством.

Для изменения подключаемого устройства повторите данную процедуру начиная с шага 5.

Спецификации Bluetooth

Версия	Версия Bluetooth 3.0
Выход	Класс 2
Расстояние передачи	Примерно 10 м
Поддерживаемые профили	A2DP
Защита содержимого	SCMS-T
Используемая частота	Диапазон 2,4 ГГц (от 2,402 до 2,480 ГГц)

Поддерживаемые ко-деки	SBC, Qualcomm® aptX™ audio
------------------------	----------------------------

 **Опасно**



- Электромагнитные помехи могут привести к сбоям в работе медицинского оборудования. Перед использованием устройства убедитесь в том, что поблизости нет никакого медицинского оборудования.
- Электромагнитные помехи могут привести к сбоям в работе оборудования с автоматическим управлением, что может стать причиной несчастного случая. Не используйте устройство вблизи оборудования с автоматическим управлением, такого как автоматические двери или системы пожарной тревожной сигнализации.

- 
- Подключите устройство Bluetooth, которое поддерживает защиту авторских прав (SCMS-T).
 - Возможно, не получится подключиться в зависимости от стандарта и типа устройства.
 - Даже при подключении в пределах указанного расстояния передачи соединение может быть потеряно по причине статуса сигнала.
 - Bluetooth использует ту же самую частоту (2,4 ГГц), что и беспроводные ЛВС (IEEE802.11b/g) или микроволновые печи. Поэтому при одновременном использовании этих устройств может происходить интерференция радиоволн, в результате чего могут происходить сбои изображения и прерывание звука или связь будет невозможна. Если вам приходится использовать эти устройства одновременно, проследите, чтобы между ними и устройством Bluetooth было достаточное расстояние.
 - К проектору невозможно одновременно подключить несколько устройств Bluetooth.
 - Звук с любого аудиоустройства, поддерживающего технологию Bluetooth, передается с задержкой.

 **Подключение внешних динамиков (только для EH-TW6700W/EH-TW6700/EH-TW6300)**

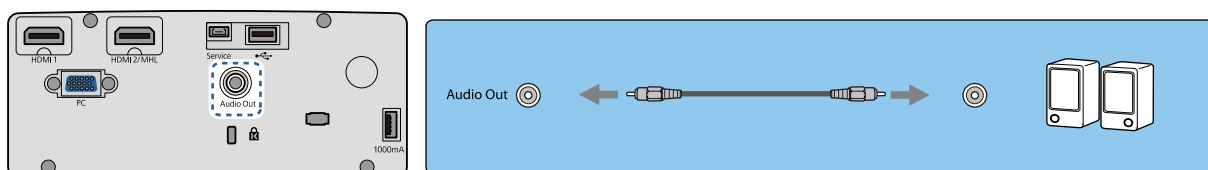
Для вывода звука на внешние динамики подключите динамики к порту проектора Audio Out с помощью имеющегося в продаже аудиокабеля.



- 
- Для вывода звука на внешние динамики установите для параметра **Устройс. аудиовых.** значение **Проектор**.  **Настройки - Связь HDMI - Устройс. аудиовых.** [стр.97](#)
 - Если система AV не подключена к проектору, звук выводится на внешние динамики, даже если параметр **Устройс. аудиовых.** установлен как **Система AV**.

 **Подключение устройств WirelessHD (только EH-TW6700W)**

Проектор получает данные с передатчика WirelessHD Transmitter и проецирует изображения.  [стр.62](#)

Переключите проецируемое изображение нажатием кнопки  на пульте дистанционного управления.



- Получая изображения WirelessHD, убедитесь в том, что для параметра **WirelessHD** установлено значение **Вкл.** ➔ **Настройки - WirelessHD - WirelessHD** [стр.97](#)
- Отображаемое устройство можно изменить, выбрав нужное устройство из списка **Подкл. устройств** в пункте **Связь HDMI.** ➔ **Настройки — Связь HDMI — Подкл. устройств** [стр.97](#)

Подключение смартфонов или планшетов

Вы можете подключать смартфоны или планшеты, совместимые со стандартом MHL, к WirelessHD Transmitter. Используйте кабель, совместимый со стандартом MHL, для подключения порта micro USB смартфонов и планшетов к порту HDMI4 на WirelessHD Transmitter.

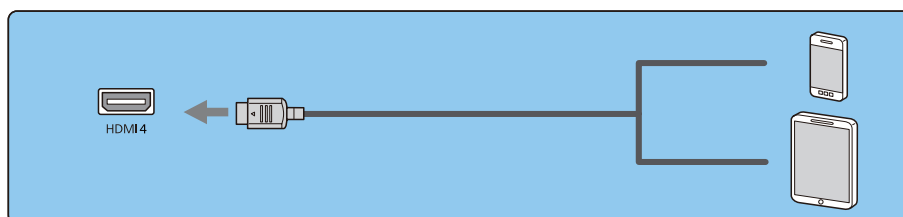
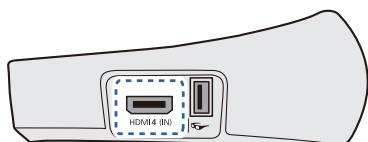

Вы можете управлять смартфонами или планшетами с помощью пульта дистанционного управления проектора. Также во время зарядки смартфона или планшета можно просматривать видео или слушать музыку.

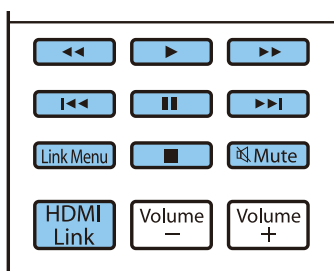

Внимание

- Убедитесь в том, что соединительный кабель поддерживает стандарты MHL. Во время зарядки смартфон или планшет может нагреваться, что может стать причиной протекания жидкости, взрыва или создать другие условия, которые могут привести к пожару.
- При выполнении подключения с помощью адаптера-переходника MHL-HDMI выполнять зарядку или управление устройством с помощью пульта дистанционного управления может быть невозможно.



Некоторые устройства потребляют больше энергии во время воспроизведения, чем подается, в результате чего зарядка во время воспроизведения видео или других операций может быть невозможна.

■ Подключение к порту Trigger Out (только для EH-TW6800)

Для подключения внешних устройств, таких как экраны с электроприводом, подключите стереокабель с соединителем под мини-гнездо (3,5 мм) к порту Триггерный выход. При установке на включение из этого порта выводится сигнал (12 В пост. тока) и передает информацию о состоянии проектора (Вкл. или Выкл.) на подключенные устройства, например, электрические экраны.



При использовании порта **Trigger Out** установите для функции **Триггерный выход** значение **Питание.**
 ➔ **Расширен. – Управление – Триггерный выход** [стр.101](#)

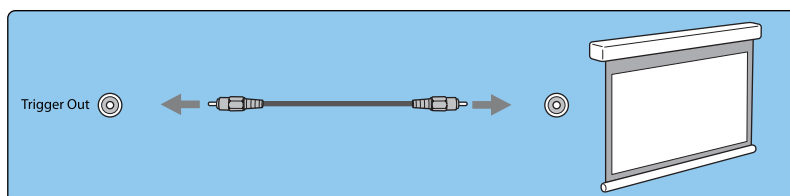
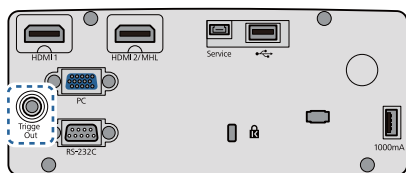

Подключение к порту LAN (только для EH-TW6800)

Подключение к сетевому маршрутизатору, концентратору и т.д. выполняется кабелем LAN 100BASE-TX или 10BASE-T.

Управлять проектором и проверять его состояние можно по сети с компьютера или интеллектуального устройства.

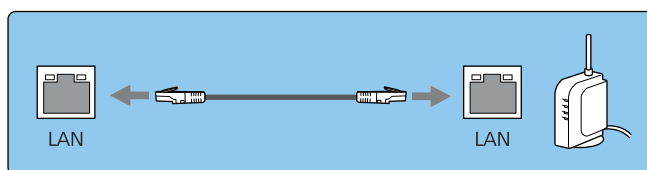
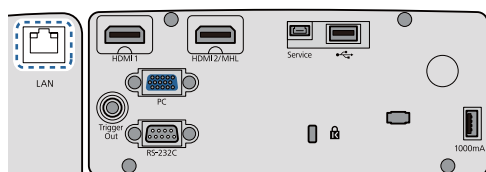

Во избежание сбоев используйте экранированный кабель ЛВС категории 5 и выше.

Подключение модуля беспроводной ЛВС

Для использования функции беспроводной ЛВС подключите дополнительное Беспроводной адаптер локальной сети (ELPAP10).

Подключите Беспроводной адаптер локальной сети к порту USB.

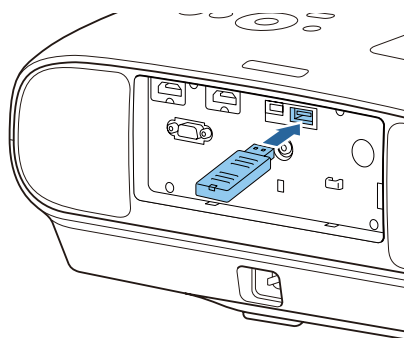

Для проецирования через беспроводную локальную сеть можно использовать один из следующих способов: Для получения подробной информации см. страницу загрузки.

- **Одновременное проецирование четырех экранов**

При использовании программы EasyMP Multi PC Projection можно проецировать изображение на максимум четыре отдельных экрана с максимум 50 компьютеров, подключенных к сети.

Загрузите EasyMP Multi PC Projection с указанного веб-сайта.

<http://www.epson.com>

- **Проецирование изображений с мобильного терминала через сеть.**

Установка "Epson iProjection" на смартфон или планшет позволяет по беспроводной связи проецировать данные на ваше устройство. ➡ [стр.88](#)



- Если при подключенном Беспроводной адаптер локальной сети функция беспроводной ЛВС не используется, установите для параметра **Пит. беспров. ЛВС** значение **Выкл.** Таким образом можно предотвратить несанкционированный доступ извне. ➡ [стр.105](#)
- При использовании Epson iProjection или EasyMP Multi PC Projection в **Быстрый** рекомендуется выполнить настройки безопасности. ➡ [стр.107](#)

Снятие клеммной крышкой

Клеммная крышка прикреплена к области подключения на задней стороне EH-TW6700W. Удалите эту крышку, если для подключения устройства используете кабель.

В нижней части клеммной крышки имеются вырезы, которые позволяют потянуть крышку на себя и вынуть ее из пазов в верхней части.

При установке крышки на место сначала вставьте имеющиеся на ней выступы в пазы в верхней части.

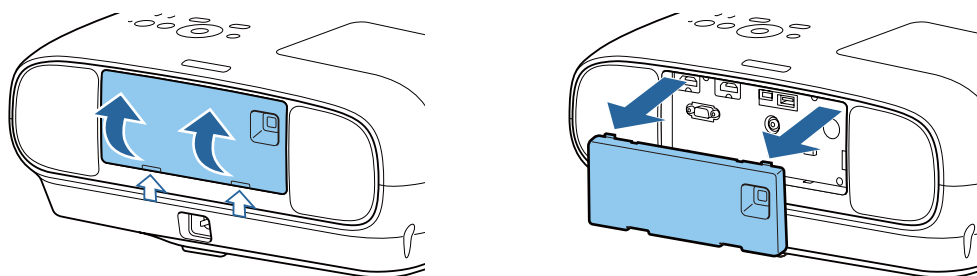

Подготовка пульта дистанционного управления

Установка аккумуляторов пульта дистанционного управления

Внимание

- Проверьте расположение меток (+) и (-) внутри держателя для аккумуляторов, чтобы убедиться в правильности ориентации устанавливаемых аккумуляторов.
- Вы не должны использовать другие батарейки, кроме щелочных или марганцевых батареек AA.

1 Снимите крышку аккумуляторного отсека.

Надавливая на защелку крышки аккумуляторного отсека, поднимите крышку.

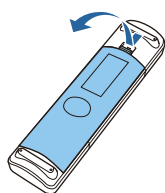

2 Замените старые аккумуляторы новыми.

Перед установкой проверьте полярность аккумуляторов (+) и (-).

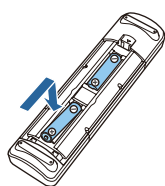

3 Установите на место крышку аккумуляторного отсека.

Нажмите на крышку аккумуляторного отсека и защелкните ее.

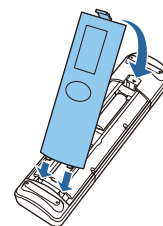

 Если уменьшается скорость реагирования пульта дистанционного управления или он перестает работать, это может свидетельствовать о том, что аккумуляторы разрядились. В таком случае их следует заменить. Держите наготове две запасные щелочные или марганцевые батарейки AA для использования их в случае необходимости.

Рабочий диапазон пульта дистанционного управления

Рабочий диапазон передатчика WirelessHD Transmitter может варьироваться. 🗨 [стр.73](#)

■ Рабочий диапазон (слева направо)

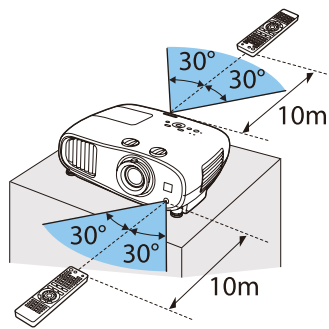

■ Рабочий диапазон (сверху вниз)

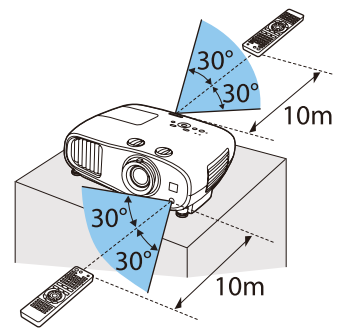

Проецирование изображений

Включение проектора

1 Подсоедините оборудование к проектору.

2 Для подключения используйте кабель питания из комплекта поставки.

3 Снимите крышку объектива.

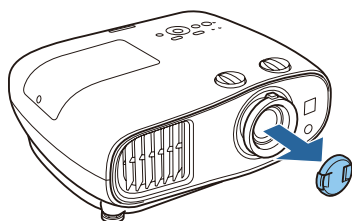

4 Включите подключенное оборудование.

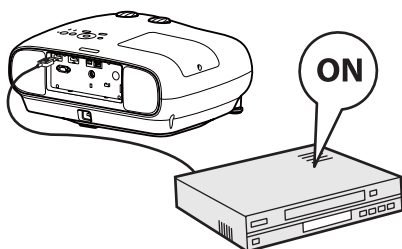

5 Для включения проектора нажмите кнопку **I** на пульте дистанционного управления или кнопку **⏻** на панели управления.

Пульт дистанционного управления

Панель управления

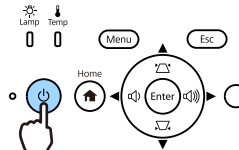
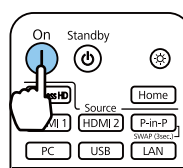

Индикатор работы проектора мигает синим, что указывает на процесс прогрева проектора. Как только проектор прогреется, индикаторы питания и работы будут светить синим.

Если для параметра **Direct Power On** установлено значение **Вкл.**, можно начать проецирование, просто подключив кабель питания к проектору, не нажимая на кнопки. **Расширен. – Управление – Direct Power On стр.101**

! Опасно

- Не смотрите в объектив во время работы проектора. Мощный излучаемый свет может привести к повреждению зрения.
- Не стойте перед объективом во время работы проектора. Одежда может быть повреждена из-за высокой температуры.



- Данный проектор предоставляет функцию Защита от детей для предотвращения случайного включения питания детьми, а также функцию Блокир. управл. для предотвращения случайного срабатывания. 🖱️ **Настройки - Настройка блокировки - Защита от детей/Блокир. управл. [стр.97](#)**
- Данный проектор предоставляет функцию Автонастройка для автоматического выбора оптимальных настроек при изменении входного сигнала изображений подключенного компьютера. 🖱️ **Сигнал – Автонастройка [стр.95](#)**
- При работе на высоте 1500 м или более для настройки **Высотный режим** следует задать значение **Вкл.** 🖱️ **Расширен. – Управление – Высотный режим [стр.101](#)**

■ Если целевое изображение не проецируется

Если изображение не проецируется, источник можно изменить одним из следующих способов.

Пульт дистанционного управления

Нажмите кнопку целевого порта.

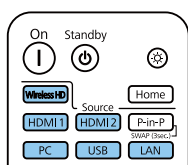

Панель управления

Нажмите кнопку , а затем выберите целевое устройство ввода на отображаемом главном экране.



Работа с главным экраном

На главном экране можно легко выбрать источник сигнала изображения и воспользоваться полезными функциями.

Для отображения главного экрана нажмите кнопку  на пульте дистанционного управления или кнопку  на панели управления.

Главный экран отображается автоматически при включении проектора в следующих случаях:

- Для функции **Авт.Отобр.Глав.экр.** установлено значение **Вкл.** 🖱️ **Расширен. - Главный экран - Авт.Отобр.Глав.экр. [стр.101](#)**
- Отсутствует сигнал от каких-либо источников.

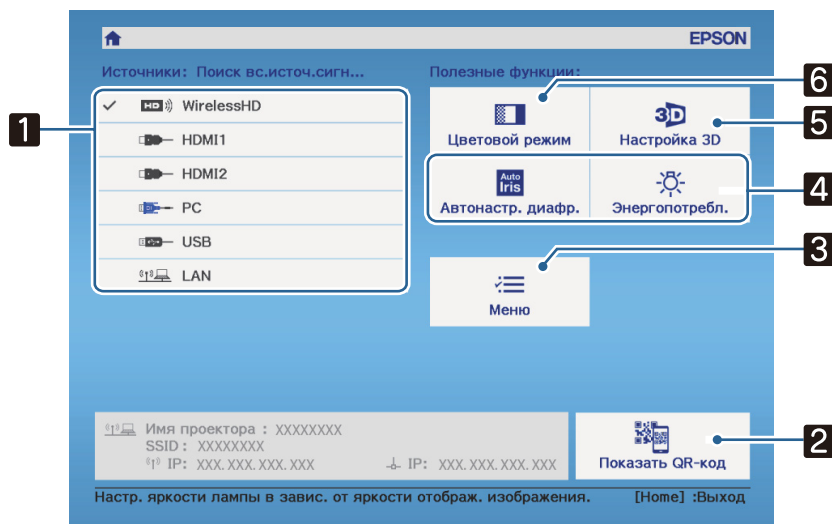

1	Выбор источника для проектора.
2	Показ QR-кода и беспроводное подключение к смартфону или планшету. ➡ стр.88
3	Открывает меню Настройка. ➡ стр.92
4	Выполнение настройки меню, назначенной для параметра Главный экран в меню Расширен. ➡ Расширен. - Главный экран стр.101
5	Установка функции 3D. ➡ Видео – Настройка 3D стр.95
6	Выберите цветовой режим . ➡ стр.41

 Главный экран исчезает при бездействии в течение 10 минут.

Выключение

1 Выключите подключенное оборудование.

2 Нажмите кнопку  на пульте дистанционного управления или панели управления.

Пульт дистанционного управления Панель управления



Отображается сообщение о подтверждении.

3 Снова нажмите кнопку .

Отключить питание?

Да : Нажмите на кнопку 

Нет : Нажмите друг. кнопку

Индикатор работы мигает, и проектор начинает охлаждаться.

 Если для параметра **Режим подтвержд.** установлено значение **Выкл.**, можно выключить проектор одним нажатием кнопки на пульте дистанционного управления. ➡ **Расширен. — Дисплей — Режим подтвержд.** [стр.101](#)

- 4** Дождитесь полного охлаждения.
После завершения охлаждения индикатор работы прекращает мигать.

- 5** Отключите кабель питания.



- Когда кабель питания подключен, небольшое количество электричества потребляется даже при отсутствии операций.
- При повторном подключении кабеля питания подождите достаточный промежуток времени.

- 6** Присоедините крышку объектива.

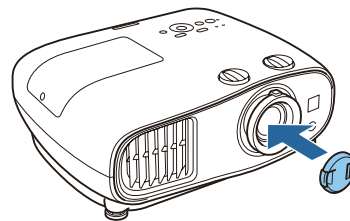

Регулировка проецируемого изображения

Поскольку изображения являются нестабильными сразу после включения проектора, перед настраиванием фокусировки, масштабирования или сдвига линзы рекомендуется подождать 30 минут или более после начала проецирования изображений.

Отображение тестового шаблона

Для регулировки масштаба / фокусного расстояния или положения проецируемого изображения сразу после установки проектора можно отобразить тестовый шаблон, не подключая видеоборудование.

Нажмите кнопку **Pattern** на пульте дистанционного управления, чтобы отобразить тестовый шаблон. Стандартом для горизонтальных линий вверху и внизу является 2.40:1 системы Синемаскоп.

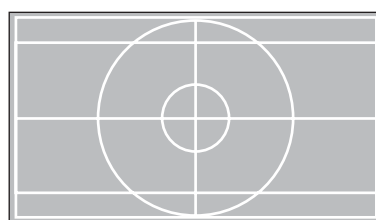
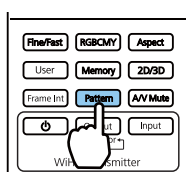

При выборе функции изоляции цветов во время проецирования изображений проецируется цвет, выбранный из трех следующих: R (красный), G (зеленый) или B (синий). (только EH-TW6800)

Нажмите кнопку **Pattern** снова, чтобы скрыть тестовый шаблон.

Регулировка фокусного расстояния

Поверните фокальное кольцо.

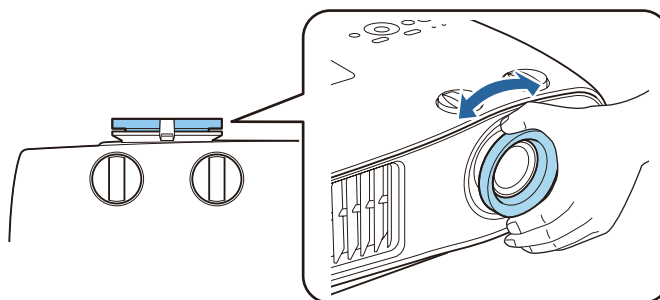
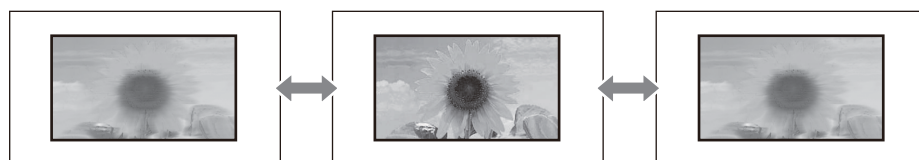

Регулировка размера проецируемого изображения (Изменить увелич.)

Для регулировки размера проецируемого изображения возьмитесь за выступ и поверните кольцо масштабирования.

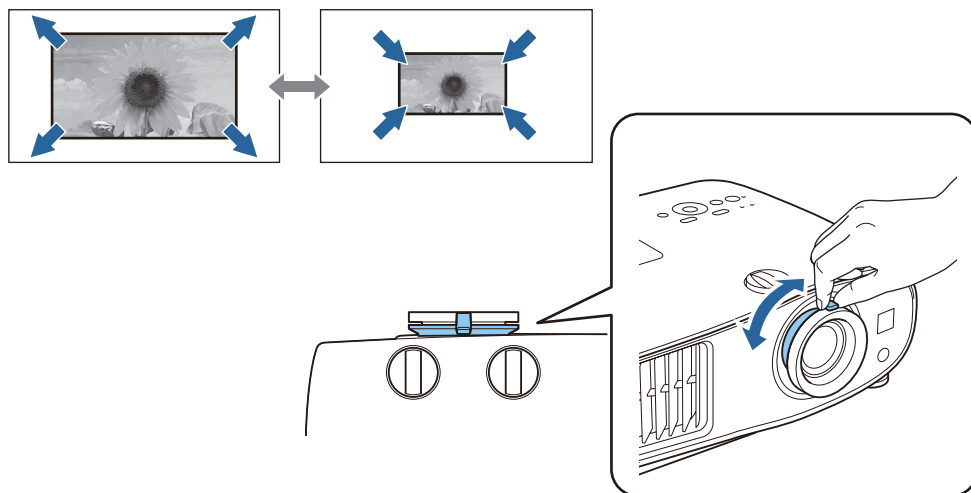

Регулировка угла наклона проектора

Если проецируемое изображение горизонтально наклонено (левая и правая стороны проецируемого изображения расположены на разной высоте), при установке проектора на столе отрегулируйте переднюю опору, чтобы выровнять стороны между собой.

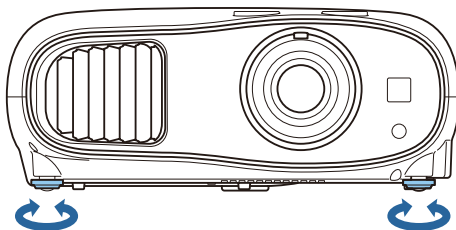

Настройка позиции проецируемого изображения (Сдвиг объектива)

Если проектор невозможно установить непосредственно перед экраном, можно отрегулировать положение изображения, применяя сдвиг объектива.

Для регулировки положения изображения поворачивайте диски вертикального и горизонтального сдвига линзы. Для нахождения центра диапазона сдвига объектива поверните диск сдвига объектива до щелчка.

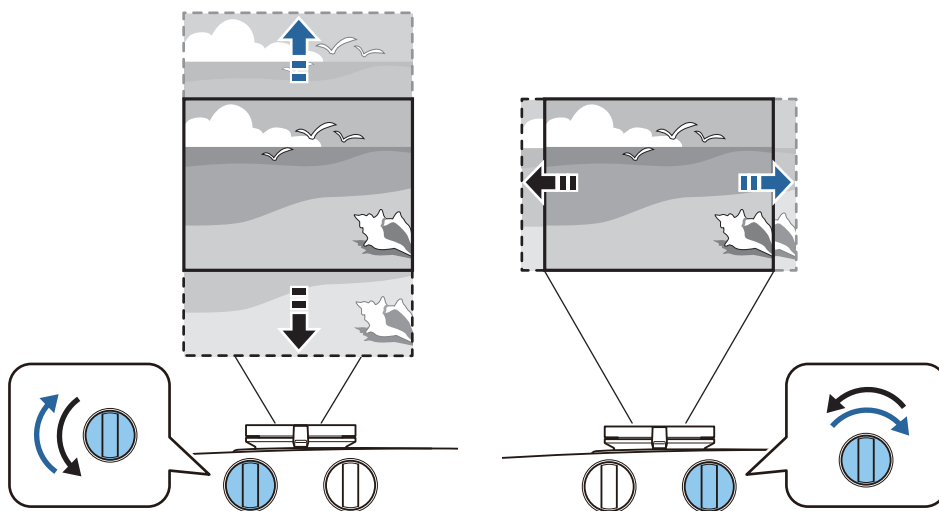

Внимание

- При использовании вертикального сдвига линзы для регулировки положения изображения, отрегулируйте изображение путем его перемещения вверх, а затем завершите регулировку. Если переместить изображение вниз и завершить регулировку, его положение может слегка снизиться.
- Не поворачивайте диск сдвига линзы, если нет результата. Как только проецируемое изображение будет расположено полностью у одного из краев, дальнейшее поворачивание диска может ухудшить качество изображения.



- Изображения будут наиболее четкими, когда диски вертикального и горизонтального сдвига линзы будут отцентрированы.
- При регулировке положения проецирования посредством сдвига объектива рекомендуется установить проектор параллельно экрану.

Изображение можно перемещать в пределах указанного ниже диапазона.

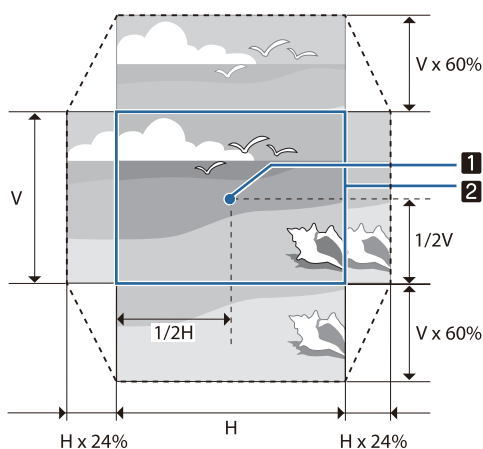

- 1 Центр объектива
- 2 Изображение с отцентрированным сдвигом линзы



Предостережение

Перед транспортировкой проектора верните объектив в центральное положение. Транспортировка проектора с объективом не по центру может вызвать повреждение механизма сдвига линзы. Также прикрепите защитную прокладку, которая была прикреплена при покупке объектива.



Если невозможно выполнить регулировку посредством сдвига объектива, откорректировать искажение можно с помощью функции Корр-ия трапеции. [стр.37](#)

Коррекция трапецеидальных искажений

Если расположить проектор под углом к экрану, приподнять его вверх, наклонить вниз или в сторону, может потребоваться произвести коррекцию искажения изображения.

Его можно откорректировать одним из двух способов, приведенных ниже.

- Коррекция искажений по горизонтали и вертикали вручную [стр.38](#)
- Корректировка каждого из углов проецируемого изображения в отдельности [стр.38](#)



Перед выполнением коррекции трапецидальных искажений рекомендуется повернуть диски сдвига объектива, чтобы отрегулировать положение объектива, как показано ниже:

- Горизонтальное положение объектива: центр
- Вертикальное положение: верхний край

■ Коррекция с помощью кнопки «Корр-ия трапеции»

Для коррекции трапецидального искажения можно воспользоваться кнопками (или) на панели управления.

Нажмите кнопки для отображения индикаторов Верт. искажение/Гориз. искажение.

Когда будут отображаться индикаторы, используйте кнопки для коррекции по вертикали и кнопки (или) для коррекции по горизонтали.

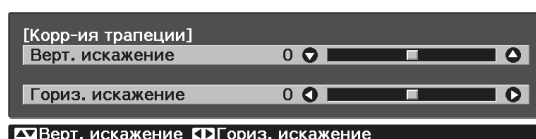

Если верхняя или нижняя сторона слишком широка

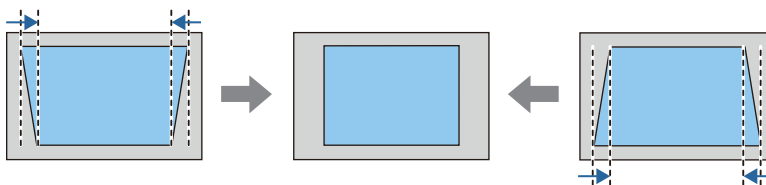
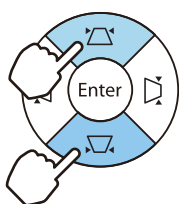

Если левая или правая сторона слишком широка

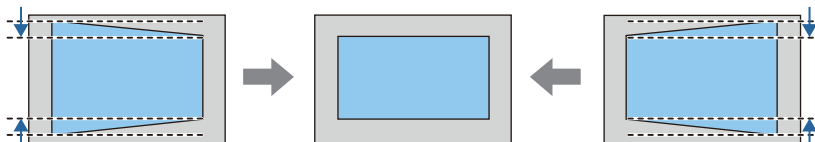
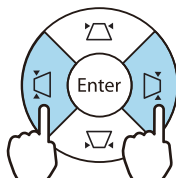

- При коррекции трапецидальных искажений проецируемое изображение может уменьшаться. Увеличьте расстояние проецирования, чтобы увеличить проецируемое изображение до размера проекционного экрана.
- Горизонтальное/вертикальное искажение также можно задать в меню Конфигурация. **Настройки - Корр-ия трапеции - Гор/вер.искаж.** [стр.97](#)
- Коррекция эффективна в пределах диапазона угла проецирования 30° в любом направлении.
- Чтобы отрегулировать громкость, используйте кнопки , когда не отображены индикаторы Верт. искажение/Гориз. искажение. (только EH-TW6700W/EH-TW6700) [стр.40](#)





■ Коррекция с помощью параметра Quick Corner

Для корректировки формы изображения в виде неправильного прямоугольника можно использовать параметр Quick Corner из меню проектора.

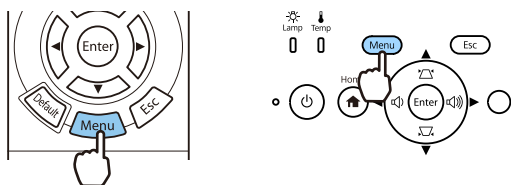
- 1** Нажмите кнопку  для отображения меню в следующем порядке: **Настройки - Корр-ия трапеции.**





Пульт дистанционного управления Панель управления

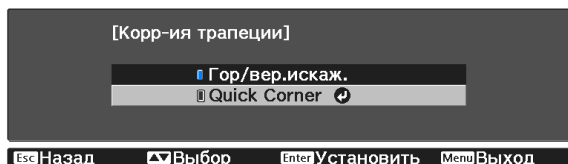



- 2** Выберите **Quick Corner** кнопкой   и нажмите кнопку . Если потребуется, снова нажмите кнопку .





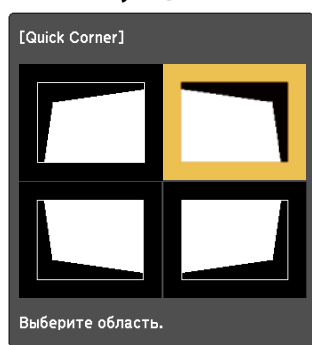

Откроется экран выбора области.

- 3** Для выбора угла изображения, который необходимо отрегулировать, воспользуйтесь кнопками    . Затем нажмите кнопку .



Для сброса корректировок, выполненных с помощью функции Quick Corner, удерживайте кнопку  около двух секунд, пока отображается экран выбора области, затем выберите **Да**.

- 4** При необходимости отрегулируйте форму изображения кнопками    . Нажмите кнопку , чтобы вернуться в экран выбора области.



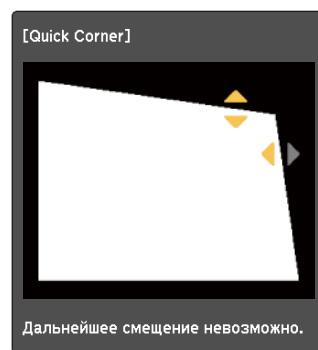

Если появляется этот экран форму можно регулировать только в направлении, указанном серым треугольником.







- 5** При необходимости повторите этапы 3 и 4 для регулировки остальных углов.

- 6** После завершения всех действий нажмите кнопку .



После использования функции Quick Corner теперь для параметра **Корр-ия трапеции** установлено значение **Quick Corner** в меню проектора **Настройки**. При нажатии одной из кнопок   на панели управления появится экран выбора области.

Регулировка громкости

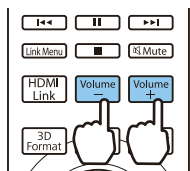

Чтобы отрегулировать громкость, воспользуйтесь кнопками   на пульте дистанционного управления или   на панели управления (только для EH-TW6700W/EH-TW6700).

Пульт дистанционного управления

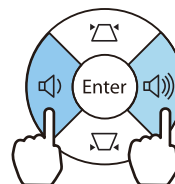

Панель управления



- Громкость также можно отрегулировать в меню Настройки.  **Настройки - Аудио - Громкость** [стр.97](#)
- Если система AV подключена к проектору и вы желаете выполнить регулировку громкости системы AV, установите для параметра **Связь HDMI** значение **Вкл.**, а для **Устройс. аудиовых.** установите **Система AV**.  **Настройки - Связь HDMI** [стр.97](#)
- Вы не можете контролировать с проектора уровень громкости аудиоустройств, поддерживающих технологию Bluetooth.







Предостережение

Не начинайте проецирование на большой громкости. Внезапный резкий звук может привести к утрате слуха. Перед выключением питания также снижайте громкость, чтобы затем при включении питания вы смогли постепенно увеличить громкость.

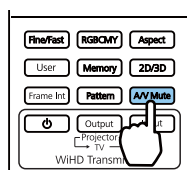
Временное скрытие изображения и подавление звука (A/V Mute)

Нажмите кнопку  для показа или скрытия изображения. При этом также происходит подавление или продолжение воспроизведения звука.



- При просмотре фильмов изображение и звук воспроизводятся даже при выборе параметра Подавление сигнала аудио/видео. Вы не сможете продолжить воспроизведение с того момента, когда сигнал видео и аудио был выключен кнопкой .
- Чтобы отключить звук или воспроизводить только аудиосигнал, нажмите кнопку .
- Если звук выводится через систему AV и вы хотите отрегулировать ее громкость, установите для параметра **Связь HDMI** значение **Вкл.**, а для **Устройс. аудиовых.** — значение **Система AV**.  **Настройки - Связь HDMI** [стр.97](#)



Регулировка изображения

Выбор качества проецирования (Цветовой режим)

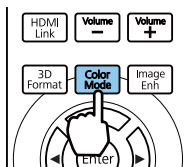

Можно получить оптимальное качество изображения для полного соответствия окружающей обстановке при проецировании. Яркость изображения изменяется в зависимости от выбранного режима.

1 Нажмите кнопку .



- Настройку параметров можно выполнить в меню Настройка.  **Изображен. – Цветовой режим** [стр.93](#)
- Нажав кнопку , можно также выполнить настройку параметров с главного экрана.  [стр.32](#)

2 Выберите **Цветовой режим**.

Воспользуйтесь кнопками  , чтобы выбрать режим, а затем нажмите кнопку  для подтверждения выбора.

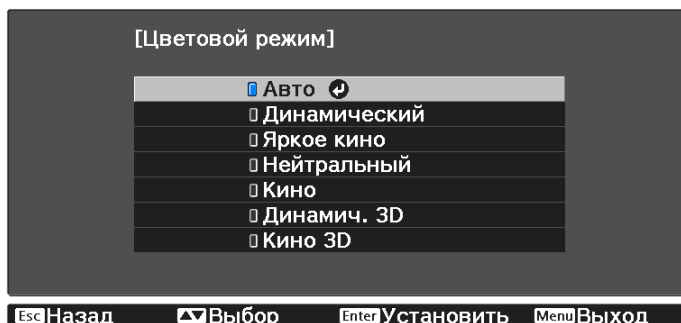

Доступные варианты при проецировании 2D-изображений

Режим	Рекомендуемое применение
Авто *	Автоматическая установка цветового режима в зависимости от окружающей обстановки.
Динамический	Это самый яркий режим. Лучше всего подходит для установки приоритетов по яркости.
Яркое кино	Лучше всего подходит для проецирования ярких изображений.
Нейтральный	Лучше всего подходит для точного воспроизведения цвета исходного изображения. Мы рекомендуем выбирать данный режим при выполнении настройки цвета изображения.  стр.48
Кино	Лучше всего подходит для просмотра фильмов.

* Эту функцию можно установить только при выборе для параметра **Проецирование** значения **Переднее**.  [стр.101](#)

Доступные варианты при проецировании 3D-изображений

Режим	Рекомендуемое применение
Динамич. 3D	Специальный режим просмотра 3D лучше всего подходит для установки приоритетов по яркости.
Кино 3D	Специальный режим 3D для просмотра фильмов.

Переключение функций отображения экрана "полное" и "растянутое" (Соотношен. сторон)



Тип входного сигнала, соотношение сторон и разрешение можно изменить в соответствии с параметром **Соотношен. сторон** проецируемого изображения.

Доступные значения зависят от того, какой сигнал изображения проецируется.

 Обратите внимание на то, что использование функции соотношения сторон для уменьшения, увеличения или разделения проецируемого изображения в коммерческих целях или для общественного просмотра может нарушить авторские права владельца соответствующего изображения в соответствии с законодательством об авторском праве.

1 Нажмите кнопку Aspect .

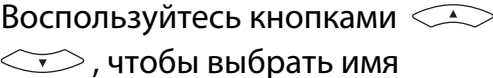

 Настройку параметров можно выполнить в меню Настройка.
 **Сигнал – Соотношен. сторон** [стр.95](#)

2 Воспользуйтесь кнопками  , чтобы выбрать имя параметра настройки, а затем нажмите кнопку Enter для подтверждения выбора.

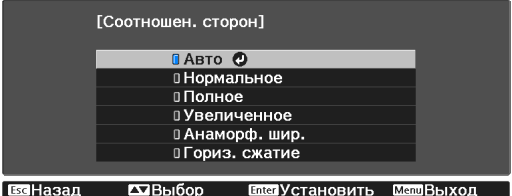

 В зависимости от входного сигнала изменение **Соотношен. сторон** может оказаться невозможным.

Если выбрать режим **Авто** в нормальных условиях, для отображения входного сигнала используется оптимальное соотношение сторон. Измените значение, если необходимо использовать другое соотношение сторон.

В таблице ниже изображено изображение, спроецированное на экран с соотношением сторон 16:9.

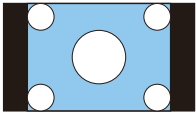
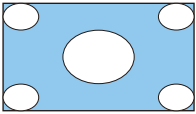
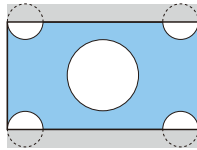
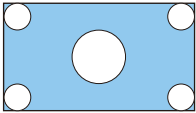
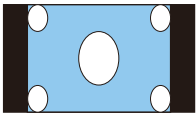
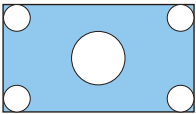
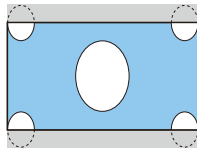
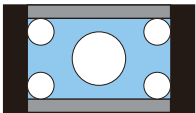
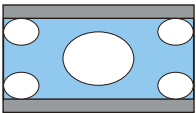
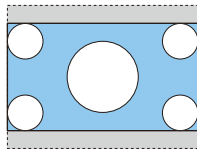
Входное изображение	Название настройки		
	Нормальное	Полное	Увеличенное
Изображения 4:3			
Изображения 16:9		При проецировании изображений 16:9 выбрать значения Полное и Масштабирование невозможно.	
Изображения, записанные с использованием сжатия			
Изображения Letterbox*			
Примечания	Соответствует вертикальному размеру проекционной панели. Соотношение сторон зависит от входного изображения.	Занимает целую проекционную панель. Соотношение сторон зависит от входного разрешения.	Сохраняет соотношение сторон входного сигнала и соответствует горизонтальному размеру проекционной панели. Изображение может быть обрезано сверху и снизу.

* В данном описании используется изображение в формате letterbox с соотношением сторон 4:3, отображенное в кадре 16:9 с черными полями сверху и снизу для размещения субтитров. Поля сверху и снизу экрана изображения используются для отображения субтитров.

При использовании EH-TW6800 также можно установить параметры **Анаморф. шир.** и **Гориз. сжатие**.

Установите **Анаморф. шир.** и присоедините имеющийся в продаже анаморфный объектив для просмотра DVD, Blu-ray и других изображений, записанные данные которых имеют кинематографические размеры.

Гориз. сжатие растягивает горизонтальное соотношение сторон входного сигнала. Это позволит проецировать изображение во всю ширину экрана, если используется имеющийся в продаже анаморфный объектив.



- Если выбрано значение **Анаморф. шир.** при установленном параметре **Невидимая область**, изображение может быть обрезанным. Установите **Невидимая область** на **Выкл.** **Сигнал - Невидимая область** [стр.95](#)
- При проецировании 3D-изображений в режиме **Анаморф. шир.** поддерживаются только сигналы 1080p/24 Гц/с упаковкой кадров.

Настройка параметра Резкость

Изображение можно сделать более резким.

Ниже перечислены параметры и процедуры настройки.

Стандарт	Увеличение контуров проецируемого изображения в целом. При регулировке параметра Стандарт настроенные значения для Улучш. тонких линий и Улучш. толстых линий регулируются также одновременно.
Улучш. тонких линий	Повышается качество отображения деталей, например, волос и рисунков на одежде.
Улучш. толстых линий	Повышается качество отображения крупных частей, например, контуров целого объекта или фонов, благодаря чему повышается четкость всего изображения.

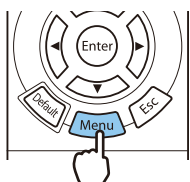

1 Нажмите кнопку .



Отображается меню Настройка.

2 Выберите **Изображен. – Резкость**.

Появится окно настройки **Резкость**.

3 Воспользуйтесь кнопками  для выбора пункта, а затем кнопками   для регулировки.

Изображение улучшается при перемещении вправо (положительное значение) и теряет качество при перемещении влево (отрицательное значение).

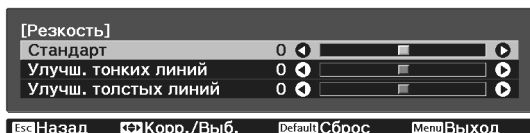

Нажмите кнопку , чтобы восстановить значения настроек по умолчанию.

4 Нажмите кнопку  для выхода из меню.

Изменение разрешения изображения (Улучш-е изображ-я)



Вы можете изменить разрешение изображения с помощью функции Улучш-е изображ-я. Может быть выполнена настройка следующего содержимого.

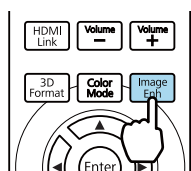

Предуст.реж. изобр.	Выберите заранее подготовленные настройки в качестве настроек для параметров Шумоподавление , Шумоподав. MPEG , Super-resolution и Подчерк. деталей .
Шумоподавление	(Данную функцию можно установить только при выборе для параметра Обработка изобр. значения Точный .) Сглаживает неровные изображения.

Шумоподавл. MPEG	(Данную функцию можно установить только при выборе для параметра Обработка изобр. значения Точный .) Уменьшение точки растра и блокировка шумов, возникающих на контурах, при проецировании фильмов формата MPEG.
Super-resolution	Наст. тонких линий: увеличивает контрастность и контуры размытых изображений. Мягкий фокус: увеличивает контрастность и контуры для гладкого фона.
Подчерк. деталей	Увеличивает контраст изображения для создания изображения с более выраженными текстурами и материальным ощущением. В зависимости от изображения может быть заметен световой эффект на границе между цветами. Если данный эффект является нежелательным, установите меньшее значение. Для EH-TW6800 можно установить параметры Сила и Диапазон . Сила: чем больше значение, тем больше контрастность. Диапазон. Чем больше значение, тем больше диапазон усиления детализации.



1 Нажмите кнопку .



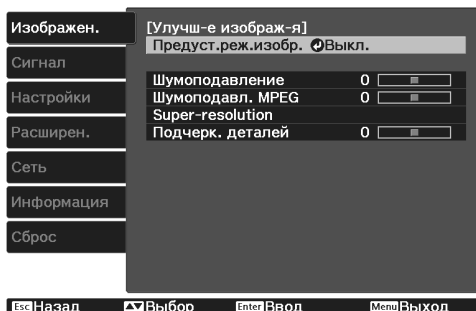

 Настройку параметров можно выполнить в меню Настройка.
 **Изображен. – Улучш-е изображ-я стр.93**

2 Воспользуйтесь кнопками  , чтобы выбрать регулируемый параметр, а затем нажмите кнопку  для подтверждения выбора.



3 Воспользуйтесь кнопками   для регулировки.

Нажмите кнопку , чтобы отрегулировать другой параметр.

Нажмите кнопку , чтобы восстановить значения настроек по умолчанию.



4 Нажмите кнопку  для выхода из меню.



Установка Автонастр. диафр.

Автоматическая настройка светимости, в соответствии с выводимым изображением, позволяет получать глубокие и богатые кадры.

Можно отслеживать регулировку светимости на предмет изменения яркости отображаемого изображения со значения **Нормальная** на **Выс. скорость**.

Нажмите кнопку  для отображения меню в следующем порядке.

Изображен. - Автонастр. диафр.

Воспользуйтесь кнопками   для выбора пункта, а затем нажмите кнопку , чтобы подтвердить выбор.

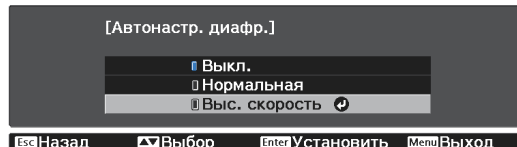



В зависимости от изображения можно услышать работу Автонастр. диафр., но это не является неисправностью.

Настройка параметра Кадровая интерпол.

Вы можете плавно воспроизводить быстро движущиеся изображения, автоматически генерируя промежуточные кадры между оригинальными кадрами.

Функция Кадровая интерпол. доступна в следующих случаях.

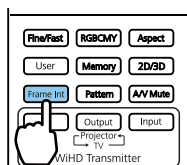

- При выборе для параметра **Обработка изобр.** значения **Точный**.  **Сигнал – Дополнительно – Обработка изобр.** [стр.95](#)
- Если в качестве источника выбраны HDMI1, HDMI2 или WirelessHD.
- При вводе сигналов 2D или 3D (1080p 24 Hz).  [стр.139](#)

1 Нажмите кнопку .



Настройку параметров можно выполнить в меню Настройка.

 **Изображен. – Кадровая интерпол.** [стр.93](#)

2 Воспользуйтесь кнопками   для выбора пункта, а затем нажмите кнопку , чтобы подтвердить выбор.

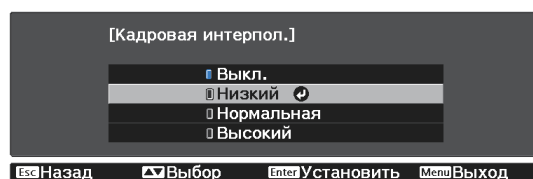

Настройка скорости выполнения функции Обработка изобр.

Уменьшение времени отклика изображений, проецируемых с большой скоростью, например в играх.

Эта функция доступна только при получении прогрессивного входного сигнала с порта HDMI1, HDMI2 или WirelessHD.

Нажмите кнопку  для выбора значения **Точный** или **Быстрый**.

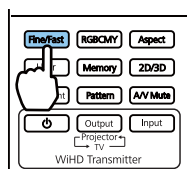

- Настройку параметров можно выполнить в меню Настройка. **Сигнал – Дополнительно – Обработка изобр.** [стр.95](#)
- 3D-изображения не поддерживаются.
- Если для параметра **Обработка изобр.** установлено значение **Быстрый**, для параметров **Шумоподавление**, **Шумоподав. MPEG** и **Преобраз. 2D-3D** устанавливается значение **Выкл.**

Настройка цвета

Настройка параметра Цвет. температ.

Регулировка общего тона изображения. Отрегулируйте значения параметров, если в изображении слишком сильна синяя, красная и т. п. составляющие.

Нажмите кнопку  для отображения меню в следующем порядке.

Изображен. - Цвет. температ. - Цвет. температ.



Воспользуйтесь кнопками   для регулировки.

Оттенки синего усиливаются при повышении значения, а красного — при его уменьшении.







Нажмите кнопку , чтобы восстановить значения настроек по умолчанию.

Регулировка RGB (Смещение/усиление)

Для улучшения яркости изображения можно отрегулировать темные (Смещение) и яркие участки (Усиление) для цветов R (red – красный), G (green – зеленый) и B (blue – синий).

Нажмите кнопку  для отображения меню в следующем порядке.

Изображен. - Цвет. температ. - Пользовател-ий

Воспользуйтесь кнопками   для выбора пункта, а затем кнопками  , чтобы выполнить настройку. Изображение становится более ярким при перемещении вправо (положительное значение) и темнеет при перемещении влево (отрицательное значение).

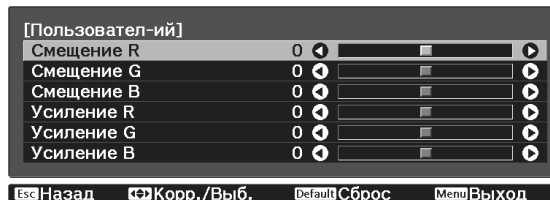

Смещение	Если повысить яркость изображения, более отчетливо проявляется градация тонов в темных участках. Если затемнить изображение, оно будет выглядеть более насыщенным, но будет сложнее распознать градацию тонов в темных участках.
Усиление	Если повысить яркость изображения, яркие участки станут белее, а градация тонов пропадет. Если затемнить изображение, более отчетливо проявляется градация тонов в ярких участках.



Нажмите кнопку , чтобы восстановить значения настроек по умолчанию.

Регулировка оттенка, насыщенности и яркости



Можно отрегулировать оттенки, насыщенность и яркость для цветов R (red – красный), G (green – зеленый), B (blue – синий), C (cyan – голубой), M (magenta – пурпурный) и Y (yellow – желтый).

Оттенок	Настройка синего, зеленого или красного общего оттенка изображения.
Насыщенность	Регулировка общей насыщенности изображения.
Яркость	Регулировка общей яркости цвета изображения.

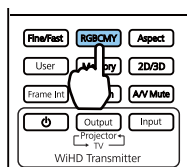

1 Нажмите кнопку **RGBCMY**.



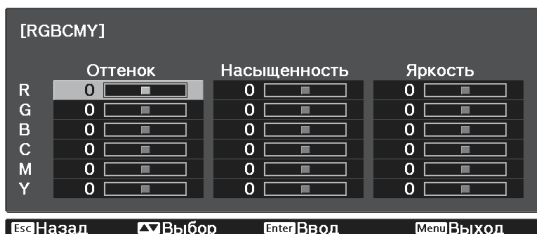

Настройку параметров можно выполнить в меню Настройка. **Изображен. – Дополнительно – RGBCMY стр.93**

2 Воспользуйтесь кнопками  , чтобы выбрать цвет, который необходимо отрегулировать, а затем нажмите кнопку  для подтверждения выбора.



3 Воспользуйтесь кнопками  , чтобы выбрать **Оттенок, Насыщенность** или **Яркость**.

4 Воспользуйтесь кнопками   для регулировки.

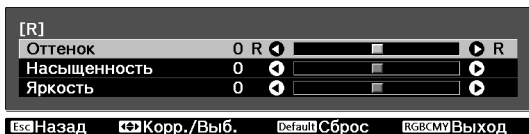

Нажмите , чтобы отрегулировать другой цвет.

Нажмите кнопку , чтобы восстановить значения настроек по умолчанию.

5 Нажмите кнопку **RGBCMY** для выхода из меню.

Регулировка гаммы

Можно отрегулировать небольшую разницу расцветки, которая может возникать в связи с использованием разных устройств для отображения изображения.

Ее можно настроить одним из трех следующих способов.



- Выбор и регулировка корректирующего значения
- Регулировка при просмотре изображения
- Регулировка с помощью графика регулировки гаммы



При входном сигнале 3D или HDR невозможно выбрать **Настройка по изображению**.

■ Выбор и регулировка корректирующего значения

- 1 Нажмите кнопку  для отображения меню в следующем порядке.
Изображен. – Дополнительно – Гамма

- 2 Кнопками   выберите значение коррекции, а затем нажмите кнопку  для подтверждения выбора.

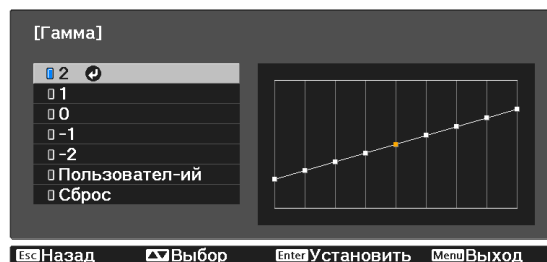

Чем больше значение, тем светлее будут темные участки изображения, однако яркие участки могут казаться бесцветными. Верхняя часть графика регулировки гаммы округляется. Чем меньше значение, тем темнее будут светлые участки изображения. Нижняя часть графика регулировки гаммы округляется.



- Горизонтальная ось графика регулировки гаммы показывает уровень входного сигнала, а вертикальная ось — уровень выходного сигнала.
- Нажмите кнопку **Сброс**, чтобы восстановить значения настроек по умолчанию.

■ Регулировка при просмотре изображения





Выберите точку на изображении, в которой хотите настроить яркость, и настройте выбранный тон.

1 Нажмите кнопку  для отображения меню в следующем порядке.

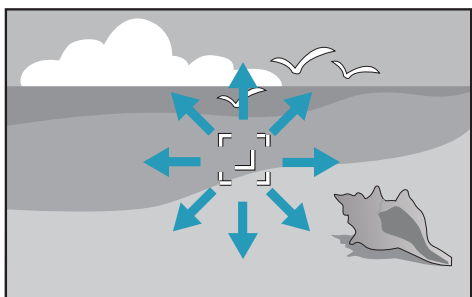
Изображен. – Дополнительно – Гамма – Пользователь-ий – Настройка по изображению

2 Переместите курсор на проецируемом изображении в ту часть, где необходимо изменить яркость, и нажмите кнопку .



3 Отрегулируйте значения кнопками     и нажмите кнопку  для подтверждения выбора.

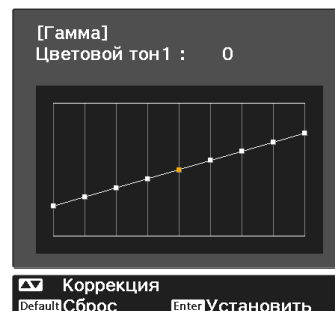

4 При отображении запроса **Вы хотите продолжить настройку?** выберите **Да** или **Нет**.



Для настройки другого места выберите **Да** и повторите процедуру с шага 2.

■ Регулировка с помощью графика регулировки гаммы



Выберите точку тона на графике и выполните настройки.

1 Нажмите кнопку  для отображения меню в следующем порядке.

Изображен. – Дополнительно – Гамма – Пользователь-ий – Настройка по графику

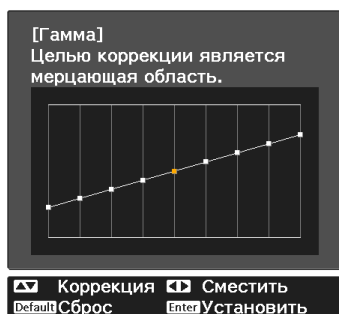
2 Кнопками   выберите тон, который необходимо отрегулировать из графика.



3 Воспользуйтесь кнопками  , чтобы отрегулировать яркость, а затем нажмите кнопку  для подтверждения выбора.

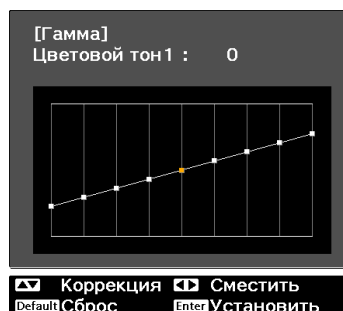

Просмотр изображения в сохраненном качестве (Функция Память)

Сохранение настроенных значений

С помощью функции памяти вы сможете записать настройки параметра **Изображен.** в меню Настройка, чтобы в случае необходимости их загружать.

1 Выполните настройки или корректировки, которые хотите записать.

2 Нажмите кнопку **Memory**.

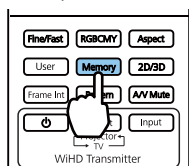

3 Воспользуйтесь кнопками для выбора **Сохранить настройки**, а затем нажмите кнопку , чтобы подтвердить выбор.

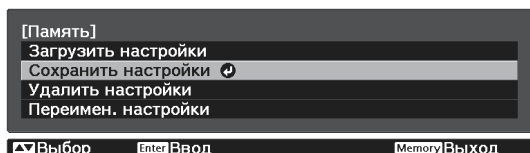

4 Воспользуйтесь кнопками , чтобы выбрать имя, под которым будут сохранены значения, а затем нажмите кнопку для подтверждения выбора.

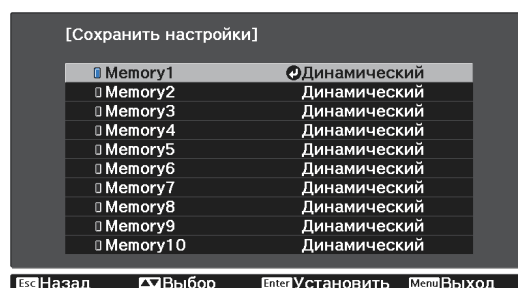

Текущие значения параметров проектора сохраняются в памяти.



Если значок слева от имени памяти станет цвета морской волны, это значит, что память уже была зарегистрирована. Если выбрать зарегистрированную ячейку памяти, появится сообщение с запросом на подтверждение операции перезаписи содержимого ячейки. Если выбрать **Да**, предыдущее содержимое удаляется, и сохраняются текущие значения.

Загрузка, удаление и переименование памяти

Можно загрузить, удалить и переименовать записанную память.

Нажмите кнопку **Memory**, а затем выберите целевую функцию на экране.

Функция	Описание
Загрузить настройки	Загрузка настроек, сохраненных в памяти. Если выбрать ячейку памяти и нажать кнопку , настройки, применяемые к текущему изображению, заменяются настройками, сохраненными в памяти.
Удалить настройки	Удаление зарегистрированной ячейки памяти. Если выбрать имя ячейки памяти и нажать кнопку , отобразится сообщение. Выберите вариант Да , затем нажмите кнопку , чтобы удалить выбранную ячейку памяти.

Функция	Описание
Переимен. настройки	<p>Изменение имени ячейки памяти. Выберите имя ячейки памяти, которую нужно изменить, и нажмите кнопку . Введите имя памяти с помощью виртуальной клавиатуры.  стр.106</p> <p>После завершения ввода наведите курсор на команду Finish, затем нажмите кнопку .</p>

Просмотр 3D-изображений

Подготовка к просмотру 3D-изображений

Перед началом просмотра 3D-изображений проверьте следующее:

- Если в качестве источника выбраны HDMI1, HDMI2 или WirelessHD (только EH-TW6700W).
- Переключите **Дисплей 3D** в режим **Авто** или **3D**.
Если установлен режим **2D**, нажмите кнопку  на пульте дистанционного управления и переключитесь на режим **Авто** или **3D**.  **Сигнал – Настройка 3D – Дисплей 3D** [стр.95](#)
- Спаривание очков 3D  [стр.56](#)

Данный проектор поддерживает указанные ниже форматы 3D.

- Упаков. кадров
- Слева и справа
- Сверху и снизу

■ Если 3D-изображение не просматривается

Проектор автоматически проецирует 3D-изображения при определении формата 3D.

Некоторые 3D-телепередачи могут не содержать сигналов в формате 3D. В данной ситуации выполните следующие действия для установки формата 3D.

1 Нажмите кнопку  для перевода параметра **Дисплей 3D** в режим **3D**.

Кнопка  переключает параметр **Дисплей 3D** между значениями **Авто**, **3D** и **2D**.

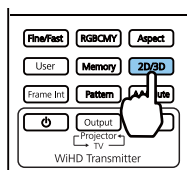

2 Нажмите кнопку  для установки формата 3D на устройстве AV.

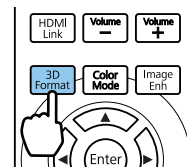



- Если используется устройство или кабель, который не поддерживает 3D-изображение, то в таком случае 3D-проекция не может быть реализована.
- Для получения подробных сведений об установках формата 3D на устройстве AV см. документацию, поставляемую с устройством AV.
- Если формат 3D не был установлен правильно, изображение будет отображаться неправильно, как показано ниже.

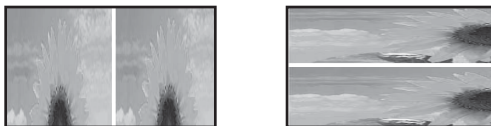

- Если 3D-изображение даже при установке 3D-формата проецируется неправильно, время синхронизации для очков 3D можно инвертировать. Выполните инверсию синхронизации с помощью параметра **Инверт. 3D очки**. **Сигнал – Настройка 3D – Инверт. 3D очки** [стр.95](#)
 - Восприятие 3D-изображения является индивидуальным.
 - В начале проецирования 3D-изображения появляется предупреждение о просмотре таких изображений. Чтобы отключить это предупреждение, установите в пункте **О просмотре 3D** значение **Выкл.** **Сигнал – Настройка 3D – О просмотре 3D** [стр.95](#)
 - Во время проецирования 3D-изображения невозможно изменить следующие функции меню Настройка. Соотношен. сторон (установлено значение Нормальная*), Шумоподавление (установлено значение Выкл.), Невидимая область (установлено значение Выкл.), Super-resolution, Обработка изобр., Дополнительно - Резкость, Кадр в кадре
- * Только для EH-TW6800 можно выбрать значение **Нормальная** или **Анаморф. шир.**
- Отображение 3D-изображений зависит от температуры окружающей среды и продолжительности использования лампы. Не используйте проектор, если изображение проецируется неправильно.

Использование очков 3D

Для просмотра 3D-изображений используйте очки 3D, входящие в комплект поставки или приобретаемые отдельно (ELPGS03). [стр.138](#)



На очках 3D имеются защитные наклейки. Удалите защитные наклейки перед использованием очков.

Зарядка очков 3D

В зависимости от модели используемых очков 3D для их зарядки можно использовать следующие методы.

Если у вас есть передатчик WirelessHD Transmitter, его можно использовать для зарядки очков.

При отсутствии WirelessHD Transmitter можно выполнить зарядку с помощью USB-адаптера для зарядки (ELPAC01).

Зарядка с помощью передатчика WirelessHD Transmitter

Для подключения очков 3D к передатчику WirelessHD Transmitter используйте USB-кабель.

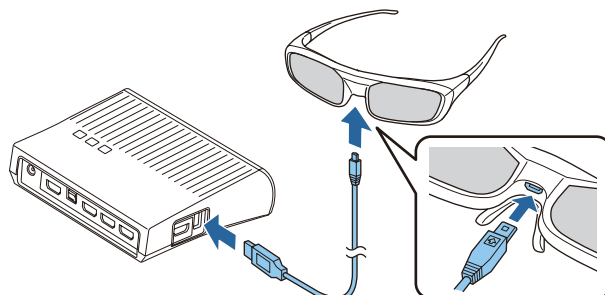

При подключении кабеля к порту HDMI4 выполнять зарядку очков 3D с помощью передатчика WirelessHD невозможно.

Зарядка с помощью USB-адаптер для зарядки

Подключите очки 3D к USB-адаптеру для зарядки с помощью соответствующего кабеля USB, а затем подключите USB-адаптер к электрической розетке.

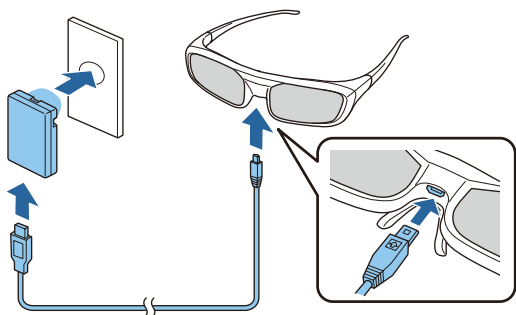

- Вы можете заряжать только 3D-очки ELPG503.
- Убедитесь, что используется USB-кабель, поставляемый в комплекте с очками 3D.
- Вы можете пользоваться очками в течение примерно трех часов после их зарядки в течение всего лишь трех минут. Полная зарядка занимает 50 минут, после чего можно пользоваться очками примерно в течение 40 часов.
- Вы также можете производить зарядку, подключив 3D-очки к проектору. При использовании проектора для зарядки 3D очков подключите USB-кабель для зарядки к порту USB проектора. (Только когда проектор включен.)

Внимание

- Производите подключение только к сетевой розетке, напряжение в которой соответствует напряжению, указанному на адаптере.
- При использовании кабеля USB обратите внимание на следующие моменты.
 - Не прилагайте чрезмерных усилий при сгибании, скручивании или выдергивании кабеля.
 - Запрещается вносить изменения в конструкцию кабеля.
 - Запрещается прокладывать провода вблизи электронагревателя.
 - Не используйте кабель, если он поврежден.

■ Сопряжение очков 3D

Для просмотра 3D-изображения вам необходимо произвести спаривание очков 3D и проектора. Удерживайте нажатой некоторое время кнопку [Pairing] на очках 3D для запуска процедуры спаривания. Подробная информация об очках 3D представлена в Руководство по эксплуатации.



- Спаривание очков 3D, которые еще не использовались, выполняется непосредственно при их включении. Нет необходимости выполнять спаривание очков 3D, с помощью которых уже возможен нормальный просмотр.
- После выполнения спаривания очков 3D в следующий раз их можно будет использовать для просмотра сразу после включения устройств.
- Спаривание очков можно выполнять, находясь в диапазоне трех метров от проектора. При выполнении спаривания очков необходимо оставаться в диапазоне трех метров от проектора. Иначе, спаривание завершилось неудачно.
- Если синхронизация не может быть выполнена в течение 30 секунд, выполнение спаривания будет автоматически отменено. При отмене процесса спаривания просмотр 3D-изображений будет невозможен из-за сбоя в процессе спаривания.

Использование очков 3D

1 Включите очки 3D, переместив выключатель [Power] в положение On

Индикатор включится на несколько секунд, затем снова выключится.

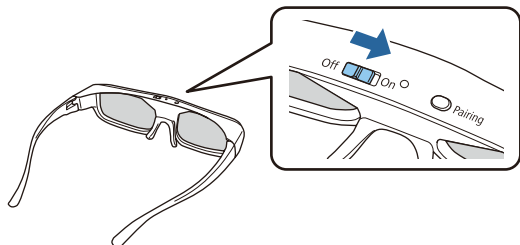

2 Наденьте очки 3D и наслаждайтесь просмотром.



- Закончив пользоваться очками 3D, выключите их, переместив выключатель [Power] в положение Off
- Если очками 3D не пользуются в течение как минимум 30 секунд, они автоматически выключатся. Чтобы снова включить очки 3D, переместите выключатель [Power] в положение Off, а затем снова в положение On

Понимание индикаторов на очках 3D

Состояние очков 3D можно проверить по тому, горит или мигает их индикатор.

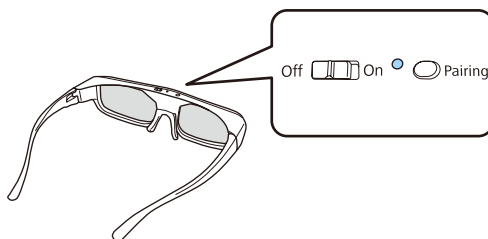

Индикаторы	Состояние
Мигает быстро два раза красным; повторилось 5 раз	Низкий заряд аккумулятора
Горит красным цветом	Зарядка
Горит зеленым цветом	Зарядка завершена
Поочередно мигает зеленым и красным цветами	Спаривание
Горит зеленым цветом 10 секунд, а затем выключается	Питание включено, или сопряжение завершено

Преобразование изображений 2D в 3D

Вы можете конвертировать 2D-изображения, поступающие с HDMI1, HDMI2 или WirelessHD (только EH-TW6700W).

- 1 Нажмите кнопку  для настройки параметра **Дисплей 3D** в режим **Авто**.

Кнопка  переключает параметр **Дисплей 3D** между значениями **Авто**, **3D** и **2D**.

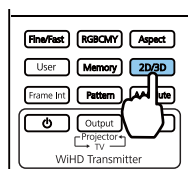

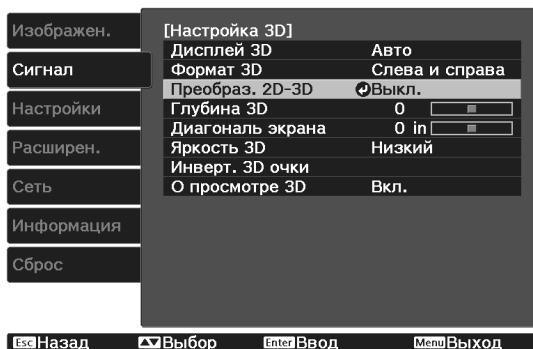

- 2 Нажмите кнопку  для отображения меню в следующем порядке: **Сигнал – Настройка 3D**.

- 3 Выберите **Преобраз. 2D-3D** и затем нажмите кнопку  для подтверждения выбора.

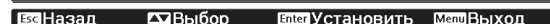
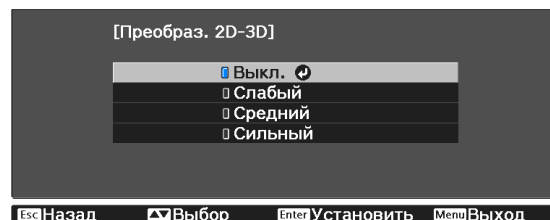

- 4 Выберите уровень 3D-эффекта и затем нажмите кнопку  для подтверждения выбора.



Если для параметра **Обработка изобр.** установлено значение **Быстрый**, регулировать параметр **Преобраз. 2D-3D** невозможно.  **Сигнал – Дополнительно – Обработка изобр.** [стр.95](#)

Предупреждения о просмотре 3D-изображений

Обратите внимание на следующие важные моменты, касающиеся просмотра 3D-изображений.

Опасно

Разборка и внесение изменений в конструкцию

- Не разбирайте очки 3D и не вносите изменения в их конструкцию. Это может стать причиной возгорания или искажения изображений при просмотре, в следствии чего ухудшится ваше самочувствие.

Места хранения

- Не оставляйте очки 3D и детали, входящие в комплект поставки, в пределах досягаемости детей. Дети могут случайно проглотить их. В случае проглатывания немедленно обратитесь к врачу.

Нагрев

- Предохраняйте очки 3D от воздействия огня, источников тепла и не оставляйте их без присмотра в местах, подверженных воздействию высоких температур. Перезаряжаемая литиевая батарея, встроенная в это устройство, в результате возгорания или взрыва может стать причиной получения ожогов или возникновения пожара.

Зарядка

- Для зарядки подключите кабель, входящий в комплект поставки, к порту USB, предусмотренному для этого компанией Epson. Не используйте для зарядки другие устройства, так как это может привести к течи, перегреву или взрыву батареи.
- Для зарядки очков 3D используйте только кабель для зарядки, входящий в комплект поставки. В противном случае может произойти течь, возгорание или взрыв.

Предостережение

Очки 3D

- Не роняйте очки 3D и не прилагайте к ним чрезмерных усилий. В случае поломки частей очков возможно травмирование. Храните очки в специальном мягком футляре.
- Внимательно следите за краями оправы, надевая очки 3D. В следствии невнимательности можно повредить оправой глаза.
- Не вставляйте пальцы в движущиеся части очков 3D (например, шарниры). В противном случае можно получить травму.

Предостережение

Использование очков 3D

- Убедитесь в правильности использования очков 3D.
Не надевайте перевернутые очки 3D.
Неправильное отображение изображения для правого и левого глаза может стать причиной ухудшения самочувствия.
- Не надевайте очки, если не просматриваете 3D-изображение.
- Восприятие 3D-изображения является индивидуальным. Прекратите использование функции 3D, если чувствуете себя некомфортно или не видите 3D-изображения.
Дальнейший просмотр 3D-изображений может ухудшить ваше самочувствие.
- Немедленно снимите очки 3D, если они работают неисправно.
Дальнейшее использование очков 3D может привести к травмированию или ухудшению самочувствия.
- Прекратите использование очков 3D в случае покраснения, ощущения боли или зуда ушей, носа или висков.
Дальнейшее использование очков 3D может ухудшить ваше самочувствие.
- Прекратите использование очков 3D, если они вызывают необычную реакцию кожи.
В очень редких случаях краска или другие материалы, используемые для производства очков 3D, могут вызвать аллергическую реакцию.

Предостережение

Время просмотра

- При длительном просмотре 3D-изображений обязательно периодически делайте перерывы.
Длительный просмотр 3D-изображений может вызвать усталость глаз.
Длительность и частота таких перерывов определяются для каждого индивидуально. Если усталость или дискомфорт в глазах не проходит даже после перерыва, немедленно прекратите просмотр.

Предостережение

Просмотр 3D изображений

- Если при просмотре 3D-изображений ощущается усталость глаз или дискомфорт, немедленно прекратите просмотр.
Дальнейший просмотр 3D-изображений может ухудшить ваше самочувствие.
- Обязательно надевайте очки 3D при просмотре 3D-изображений. Не пытайтесь просматривать 3D-изображения без очков 3D.
Это может ухудшить ваше самочувствие.
- Во время использования очков 3D не располагайте поблизости бьющиеся или хрупкие предметы. 3D-изображения могут вызвать произвольные движения тела, в результате которых можно получить травму или повредить находящиеся поблизости предметы.
- Одевайте очки 3D только во время просмотра 3D-изображений. Не ходите в очках 3D. Вы будете видеть все темнее, чем обычно, и можете упасть или получить травму.
- Просматривая 3D-изображения, старайтесь по возможности находиться на одном уровне с экраном. Просмотр 3D-изображений под углом уменьшает эффект 3D и может ухудшить ваше самочувствие в связи с непредусмотренными изменениями цветов.
- Если очки 3D используются в помещении с флуоресцентным или светодиодным освещением, вы можете увидеть вспышки или мигание в помещении. В таком случае уменьшите уровень освещенности до исчезновения мигания, или же полностью выключите свет во время просмотра 3D-изображений. В крайне редких случаях такое мигание может вызвать у некоторых людей эпилептический припадок или потерю сознания. Если во время просмотра 3D-изображений ваше самочувствие ухудшается или вы ощущаете дискомфорт, немедленно прекратите просмотр.
- Во время просмотра 3D-изображений необходимо находиться от экрана на расстоянии, равном троекратной высоте экрана или дальше.
Рекомендуемое расстояние просмотра для 80-дюймового экрана составляет не меньше 3 метров, а для 100-дюймового экрана — не меньше 3,6 метра.
Если сидеть или стоять на расстоянии, меньшем, чем рекомендуемое, могут уставать глаза.

Предостережение

Риск для здоровья

- Людям, чувствительным к свету, страдающим заболеваниями сердца или имеющим плохое самочувствие, не следует пользоваться очками 3D.
В противном случае состояние здоровья может ухудшиться.

Предостережение

Рекомендуемый возраст

- Минимальный рекомендуемый возраст для просмотра 3D-изображений — шесть лет.
- Дети, не достигшие шестилетнего возраста, все еще развиваются, и просмотр 3D-изображений может вызвать осложнения. При возникновении каких-либо сомнений проконсультируйтесь с врачом.
- Дети, просматривающие 3D-изображения в очках 3D, должны обязательно находиться под присмотром взрослых. Часто сложно определить, что ребенок устал или ощущает дискомфорт, что в результате может привести к внезапному ухудшению его самочувствия. Обязательно следите за тем, чтобы глаза ребенка не уставали во время просмотра.



Подключение к WirelessHD (только EH-TW6700W)

Установка передатчика WirelessHD Transmitter

Для беспроводной передачи данных изображений и звука можно воспользоваться передатчиком WirelessHD Transmitter, который входит в комплект поставки.

Это целесообразно сделать в том случае, если нельзя произвести установку проектора вблизи устройств AV, так как устройства можно подключить к проектору без проводов.



Передатчик WirelessHD Transmitter можно использовать следующим образом.

- Одновременно можно подключить до четырех устройств AV и переключать изображения с помощью пульта дистанционного управления.
- Помимо проектора можно подключить другое устройство отображения, например, телевизор, к порту HDMI Out, а затем включить выход с пульта дистанционного управления.
- Это позволит другим устройствам отображения (например, телевизору), подключенным к порту HDMI Out, воспроизводить изображения с подключенного устройства AV, даже если проектор выключен.
- Можно подключить поддерживающие MHL интеллектуальные устройства и планшеты, затем проецировать изображения с подключенного устройства MHL. Кроме того, устройства MHL можно заряжать и управлять ими с пульта дистанционного управления проектора.
- Можно разделить сигнал HDMI, поступающий на WirelessHD Transmitter, на видео и аудио с последующим выводом на другие устройства.
- Даже для устройств AV, не поддерживающих HDCP 2.2, можно вывести аудио сигнал через подключение к порту HDMI Out на WirelessHD Transmitter.

■ Названия деталей передатчика WirelessHD Transmitter

Переднее

Заднее

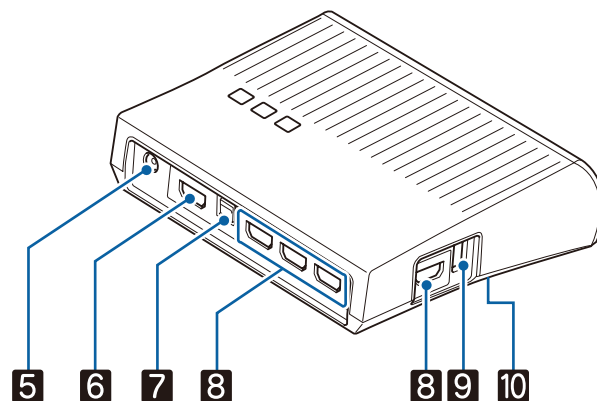
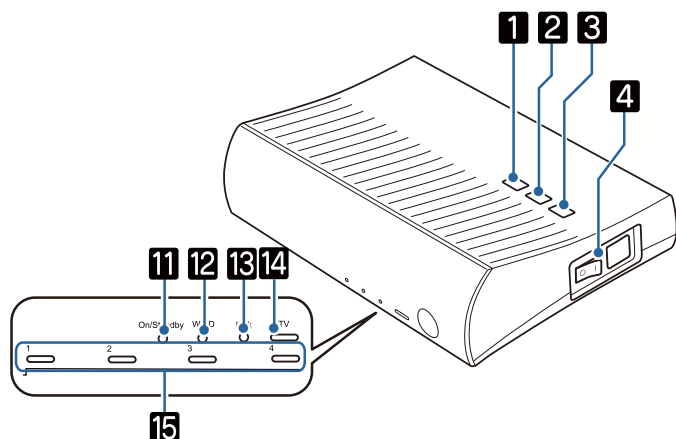

Название		Функция
1	Кнопка	Служит для включения и отключения передатчика. Выполняет такую же функцию, как и кнопка для управления WirelessHD Transmitter в нижней части пульта дистанционного управления.
2	Кнопка	Служит для переключения на изображение с каждого входного порта. Выполняет такую же функцию, как и кнопка для управления WirelessHD Transmitter в нижней части пульта дистанционного управления.
3	Кнопка	Переключение выходного изображения на проектор или устройство, подключенное к порту HDMI Out. Выполняет такую же функцию, как и кнопка для управления WirelessHD Transmitter в нижней части пульта дистанционного управления.
4	Главный выключатель	Служит для включения и отключения основного питания передатчика.
5	Порт адаптера переменного тока	Служит для подключения адаптера переменного тока.
6	Порт HDMI Out	Подключение к устройству отображения, как, например, телевизор. Устройства отображения можно переключать кнопкой на пульте ДУ или кнопкой на передатчике WirelessHD Transmitter.
7	Порт Optical Audio-Out	Служит для подключения аудиоустройств с оптическим цифровым входным аудиопортом.
8	Порт HDMI Input	Служит для подключения устройства AV, воспроизведение с которого вы хотите выполнить. Включение подачи входного изображения можно произвести нажатием кнопки Input. Порт HDMI4 данного устройства соответствует стандартам MHL. Можно воспроизводить содержимое совместимых с MHL интеллектуальных устройств или планшетов, подключенных с помощью MHL-кабеля.
9	Порт для зарядки очков 3D	Служит для подключения USB-кабеля для зарядки очков 3D.

Название		Функция
10	Кнопка Setup	Данная кнопка находится на задней стороне WirelessHD Transmitter. Она используется для настройки WirelessHD Transmitter. Поскольку при поставке передатчика данная функция установлена, она обычно не применяется.
11	Индикатор (синий) On/Standby	Мигает при запуске WirelessHD Transmitter и продолжает светиться при работе.
12	Индикатор (синий цвет) WiHD	Сообщает о состоянии связи устройства WirelessHD. <ul style="list-style-type: none"> • Горит во время беспроводной передачи изображений в проектор. • Отключен во время вывода сигналов на порт HDMI Out.
13	Индикатор (синий цвет) Link	Сообщает о состоянии соединения с проектором. <ul style="list-style-type: none"> • Включается при подключении к проектору. • Мигает во время поиска проектора. • Медленно мигает в состоянии ожидания в режиме сохранения энергии.
14	Индикатор (синий цвет) TV	Светится при выборе устройства отображения, например, телевизора в качестве выходного сигнала.
15	Индикаторы (синий цвет) HDMI1 – 4	Светящийся индикатор для проецируемого источника.



- Антенны встроены в передней части передатчика WirelessHD Transmitter. Во время настройки устройств проследите, чтобы антенны были направлены друг на друга (смотрели друг на друга). Не размещайте никакие предметы на передней части проектора и WirelessHD Transmitter.
- Установите передатчик WirelessHD Transmitter на ровной поверхности лицевой стороной к проектору.
- Уровень сигнала можно проверить в меню настроек **WirelessHD**. **Настройки – WirelessHD – Прием видео** [стр.97](#)

■ Пример подключения и прохождения сигналов передатчика WirelessHD Transmitter



- При выводе аудио сигнала с устройств, подключенных к порту Optical Audio-Out или порту HDMI Out, установите аудио вывод в **Устройс. аудиовых.** [стр.76](#)
- Можно вывести изображения с проектора или устройства отображения, например, телевизора. Устройства отображения можно переключать кнопкой на пульте ДУ или кнопкой на передатчике WirelessHD Transmitter. [стр.74](#)
- Если при вводе изображений из порта HDMI Input1 или HDMI Input2 монитеры, такие как телевизоры, производят шум, или аудио сигнал потерян, то постарайтесь подключиться к порту HDMI Input3 или HDMI Input4.

Пример подключения 1: просмотр без усилителя AV (аудио выходит из порта Optical Audio-Out)

Аудио – выходной сигнал из динамиков, подключенных к порту Optical Audio-Out. Используйте имеющийся в продаже оптический цифровой кабель для подключения к динамикам.

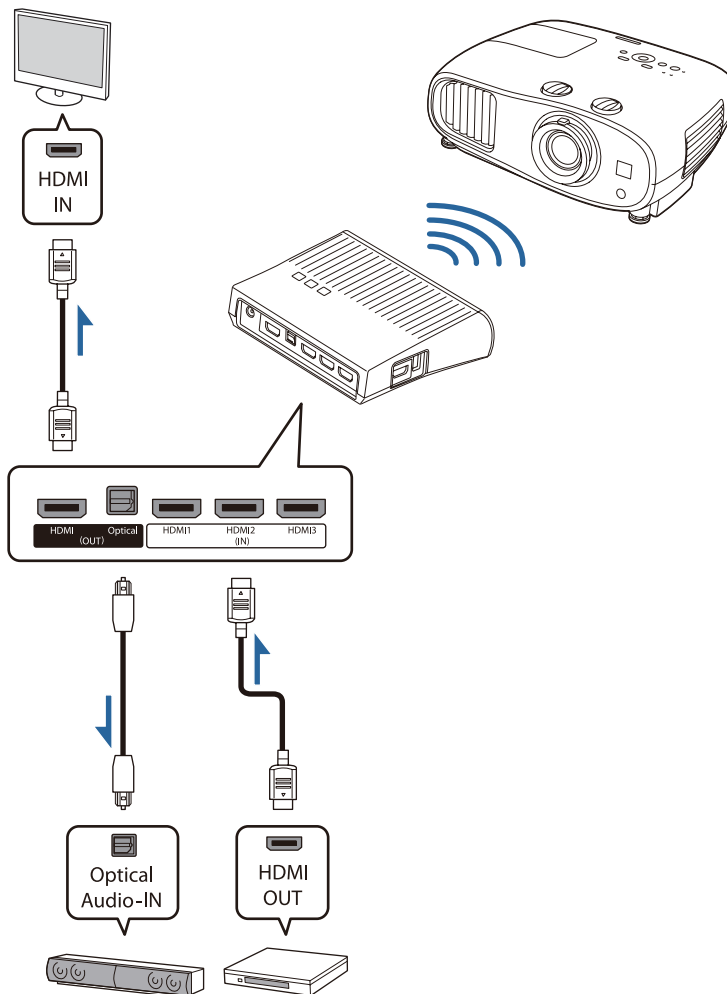

- При подключении устройства, например, динамиков, к порту Optical Audio-Out на WirelessHD Transmitter убедитесь в том, что для параметра **Устройс. аудиовых.** установлено значение **Передатчик WiHD (Optical)**. ➔ **Настройки - Связь HDMI - Устройс. аудиовых.** [стр.97](#)
 - Невозможно вывести аудио сигнал с порта Optical Audio-Out ввиду ограничений в стандартах аудио сигналов *.
 - Аудио сигнал без потерь
 - Широкополосный аудио сигнал с потерями
 - Аудио сигнал с эффектом присутствия
- * По состоянию на июль 2016 г. В будущем возможны изменения.

Пример подключения 2: просмотр без усилителя AV (аудио выходит из порта HDMI Out)

Аудио – выходной сигнал из динамиков, подключенных к порту HDMI Out. В данной ситуации можно даже выводить аудио сигнал с усилителей AV или динамиков, не поддерживающих HDCP 2.2.

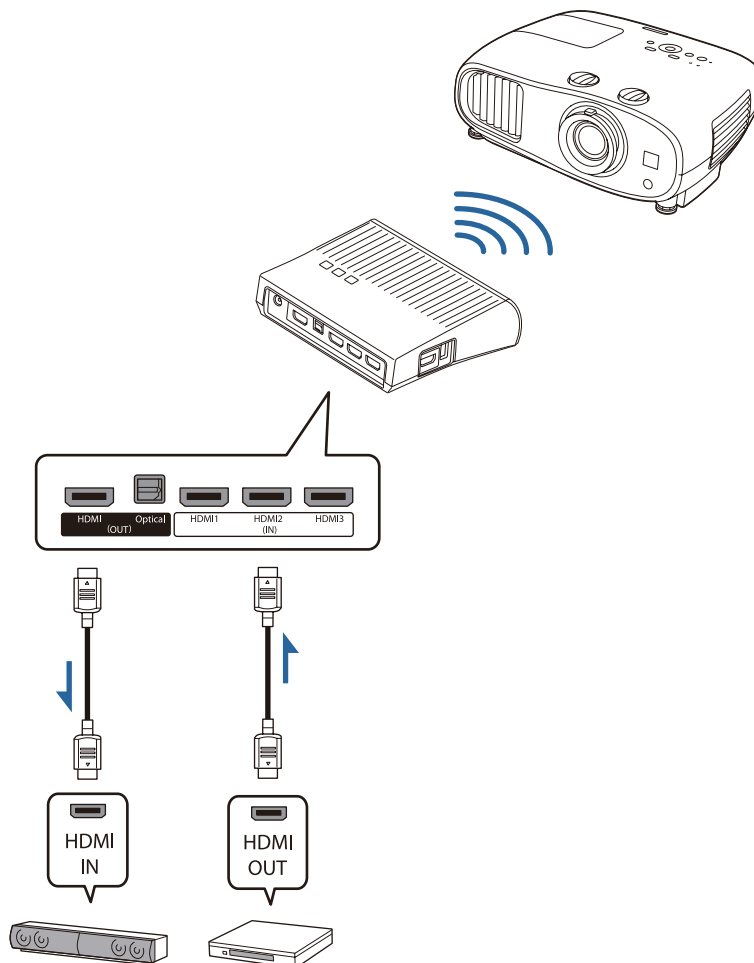

При подключении устройства, например, динамиков, к порту HDMI Out на WirelessHD Transmitter убедитесь в том, что для параметра **Устройс. аудиовых.** установлено значение **передатчик WiHD (HDMI)**. 🖱️ **Настройки - Связь HDMI - Устройс. аудиовых.** [стр.97](#)

Пример подключения 3: Просмотр с подключенным усилителем AV

Подключить с использованием усилителя AV.

Аудио сигнал выводится с усилителя AV.

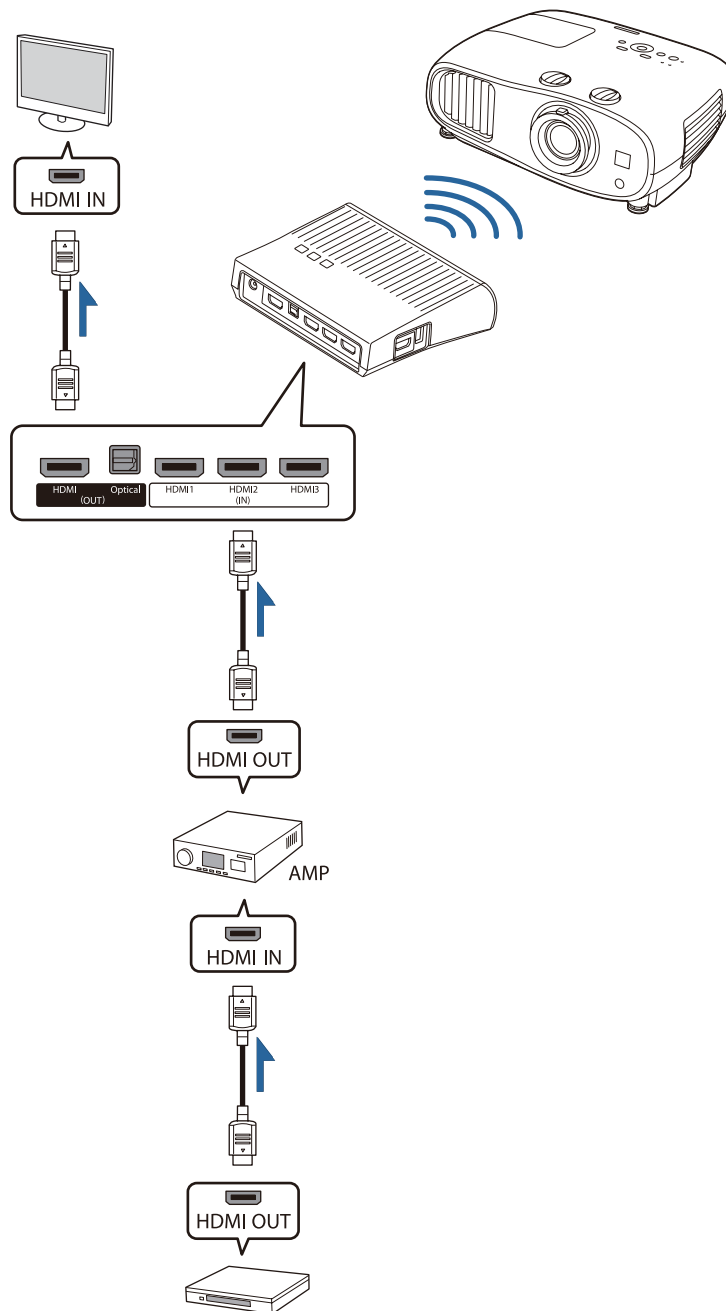

Пример подключения 4: просмотр с подключенным интеллектуальным устройством

Подключение MHL кабеля к порту HDMI4.

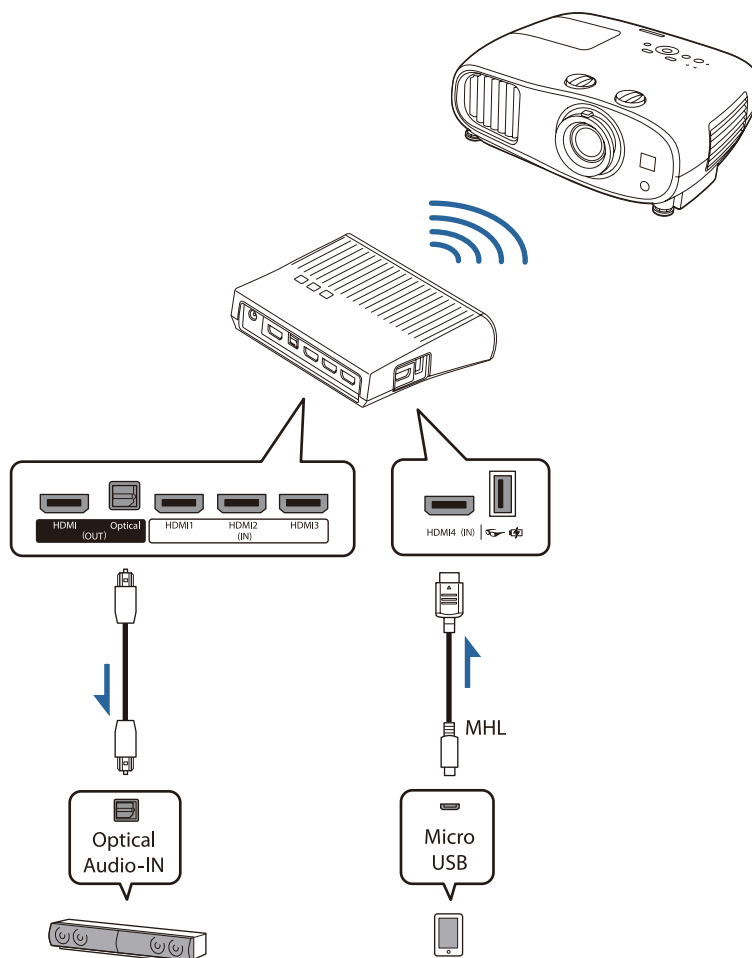

Настройка передатчика WirelessHD Transmitter

1 Установите подключенный к проектору передатчик WirelessHD Transmitter таким образом, чтобы они были обращены лицевой стороной друг к другу. ➡ [стр.62](#)



- Антенны встроены в передней части передатчика WirelessHD Transmitter. Во время настройки устройств проследите, чтобы антенны были направлены друг на друга (смотрели друг на друга). Не размещайте никакие предметы на передней части проектора и WirelessHD Transmitter.
- Установите передатчик WirelessHD Transmitter на ровной поверхности лицевой стороной к проектору.

2 С помощью входящего в комплект поставки адаптера переменного тока подключите WirelessHD Transmitter к электрической розетке.

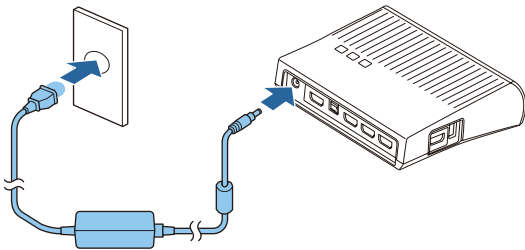

- Можно подключить другое устройство отображения, например, телевизор, к порту HDMI Out на WirelessHD Transmitter. Переключение между выходными изображениями можно производить с помощью пульта дистанционного управления. ➡ [стр.74](#)
- Порт HDMI4 на WirelessHD Transmitter поддерживает входной сигнал MHL. Можно воспроизводить содержимое совместимых с MHL интеллектуальных устройств или планшетов, подключенных с помощью MHL-кабеля.
- Если при подключении устройства MHL отобразится следующее сообщение, устройство подключено к порту, отличному от порта HDMI4, или устройство несовместимо с MHL. **"Нет сигнала."**
- Функцию связи HDMI можно использовать даже с передатчиком WirelessHD Transmitter. ➡ [стр.76](#)

3 С помощью кабеля HDMI подключите устройство AV, которое вы хотите использовать, к порту Input передатчика WirelessHD Transmitter.

Можно подключить до четырех мультимедийных проигрывателей.

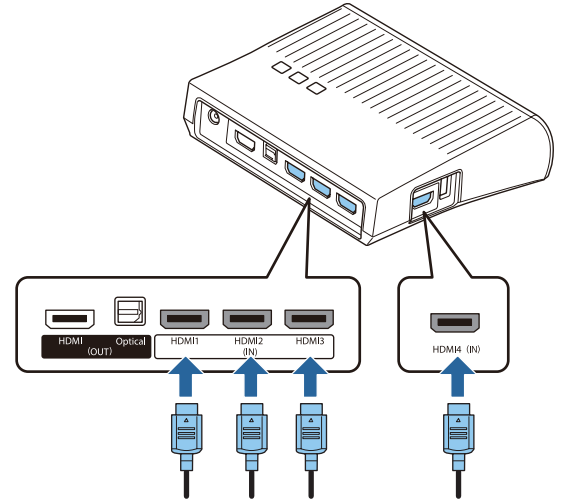

Проецирование изображений

- 1 Начните воспроизведение на устройстве AV, а затем включите проектор и передатчик WirelessHD Transmitter.

Включится индикатор On/Standby на WirelessHD Transmitter.

- 2 Проверьте состояние индикатора WiHD на передатчике WirelessHD Transmitter.

Если индикатор WiHD горит, переходите к следующему шагу.

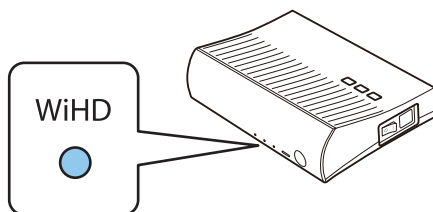

Если индикатор выключен, нажмите кнопку **Output** на пульте дистанционного управления или кнопку **WiHD/Pass** на WirelessHD Transmitter.

Направьте пульт дистанционного управления на передатчик WirelessHD Transmitter при нажатии кнопки **Output** на пульте дистанционного управления.

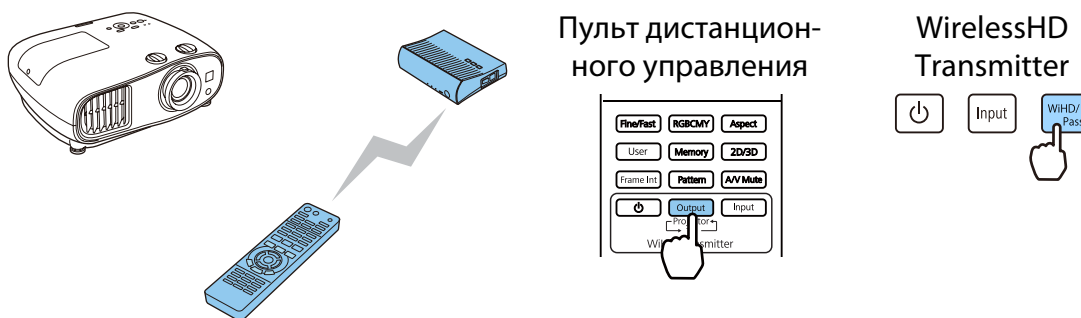

- 3 Проверьте состояние индикатора Link на передатчике WirelessHD Transmitter.

Когда WirelessHD Transmitter будет подключен к проектору, индикатор Link включится.

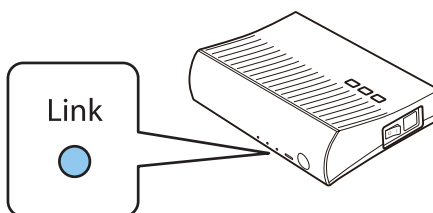

- Если индикатор не включается, убедитесь, что проектор установлен правильно и включен.
- Уровень сигнала при проецировании изображений можно проверить в меню настроек **WirelessHD**. 🖱️ **Настройки – WirelessHD – Прием видео** [стр.97](#)

4 Если проектор не запускается, нажмите кнопку **WirelessHD** на пульте дистанционного управления для смены источника.

Направьте пульт дистанционного управления на проектор при нажатии кнопки **WirelessHD** на пульте дистанционного управления.

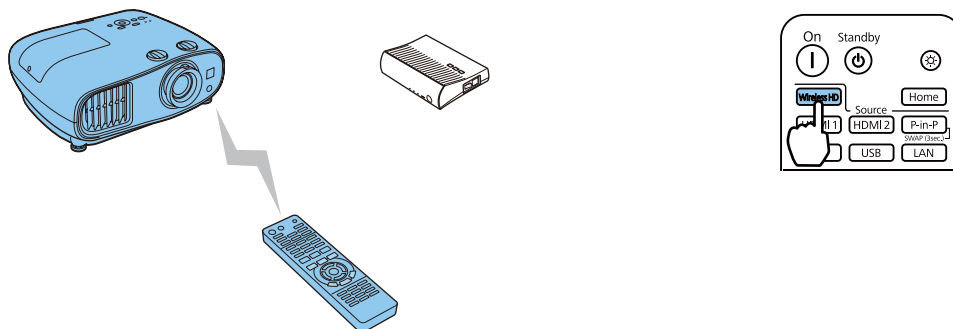

Начнется проецирование.

5 При подключении к передатчику WirelessHD Transmitter двух или более устройств нажмите кнопку **Input** для переключения изображений. [👁️ стр.75](#)



- При получении изображений WirelessHD обязательно установите для параметра **WirelessHD** значение **Вкл.** в меню Настройка. [👁️ Настройки - WirelessHD - WirelessHD стр.97](#)
- Если в течение продолжительного времени вы не собираетесь использовать передатчик WirelessHD Transmitter, обязательно выключите его.

Меню настройки WirelessHD

1 Нажмите кнопку **Menu**.
Отображается меню Настройка.

2 Выберите **Настройки - WirelessHD** и затем нажмите кнопку **Enter** для подтверждения выбора.
Открывается экран настроек **WirelessHD**.

3 Выполните настройку всех отображаемых функций.

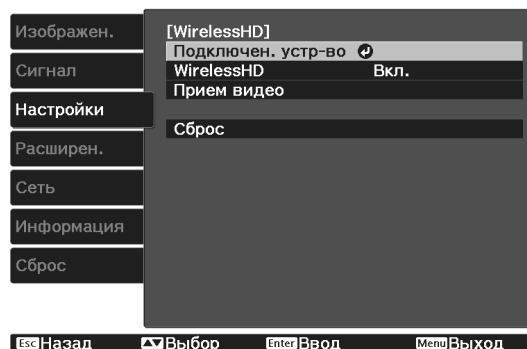

Функции, доступные в меню настройки **WirelessHD**

Функция	Описание
Подключен. устр-во	Отображение доступного для подключения устройства WirelessHD. Отображение имени устройства и MAC-адреса (номера устройства). MAC-адрес указан на наклейке на основании устройства.
WirelessHD	Включение или выключение функции WirelessHD.
Прием видео	Отображение приема проецируемого изображения.
Сброс	Восстанавливает значения настроек WirelessHD по умолчанию.



Даже если WirelessHD Transmitter подключен к проектору, при отсутствии входного сигнала изображения отображается значение 0% для параметра **Прием видео**. Проверьте состояние связи по индикатору Link. ➡ [стр.63](#)

Диапазон передачи WirelessHD

Ниже показан диапазон передачи передатчика WirelessHD. Установите передатчик WirelessHD Transmitter таким образом, чтобы лицевой стороной он был обращен к проектору.

Горизонтально

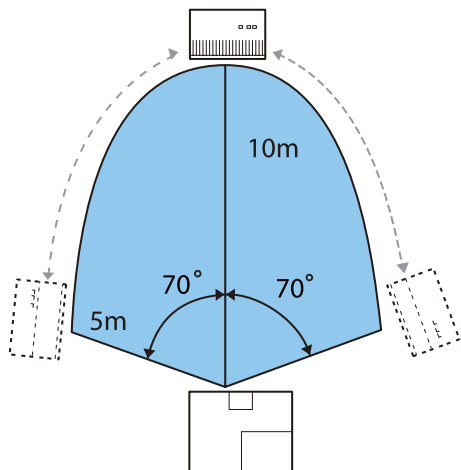

Вертикальное направление (при подвешивании к потолку)

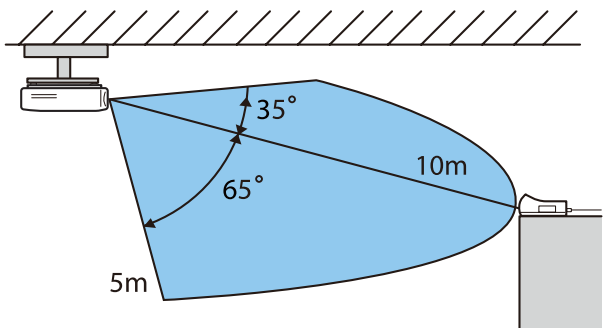

Вертикальное направление (при установке на столе и т. п.)

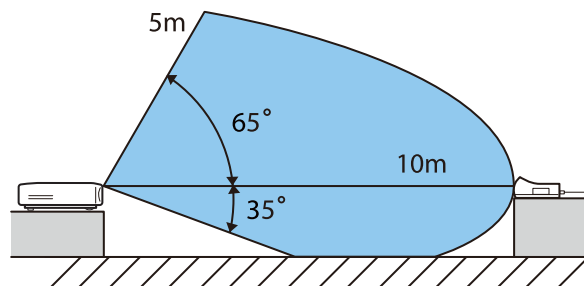

- Диапазон беспроводной передачи зависит от расположения, материала окружающей мебели и покрытия стен. Значения приведены только для информации.
- Проектор не поддерживает связь через стену.
- Антенны встроены в передней части передатчика WirelessHD Transmitter. Во время настройки устройств проследите, чтобы антенны были направлены друг на друга (смотрели друг на друга). Не размещайте никакие предметы на передней части проектора и WirelessHD Transmitter.
- Не устанавливайте передатчик на металлическую полку. Из-за металла сигнал может стать нестабильным. Выполняйте установку на полку из дерева и т.п.
- Для проверки работы установите проектор и передатчик WirelessHD Transmitter ближе друг к другу и проследите, чтобы поблизости больше не было других работающих проекторов.
- В зависимости от уровня приема, информация о цвете изображения может автоматически отбрасываться для предотвращения перебоев и поддержания постоянной связи. Чтобы избежать ухудшения качества изображения, отрегулируйте положение передатчика WirelessHD Transmitter таким образом, чтобы уровень параметра **Прием видео** был как можно выше.
- Чувствительность приема меняется в зависимости от разрешения изображения входного сигнала.

Использования пульта дистанционного управления

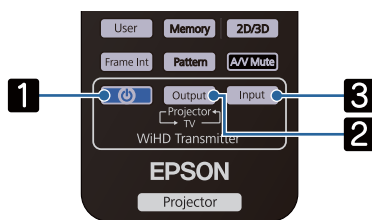

Название	Функция
1	Включение и отключение WirelessHD Transmitter.
2	Переключение выходного изображения между устройством отображения, например, телевизором, подключенным к порту HDMI Out на WirelessHD Transmitter, и проектором. стр.74
3	Переключение источника изображения для устройства AV, подключенного к WirelessHD Transmitter. стр.75



Направьте пульт дистанционного управления в сторону WirelessHD Transmitter.

Рабочий диапазон пульта дистанционного управления

Ниже показан рабочий диапазон пульта дистанционного управления относительно передатчика WirelessHD Transmitter.

Рабочий диапазон (слева направо)

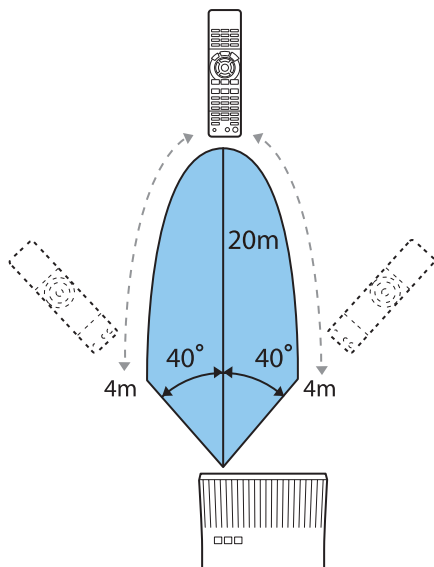

Рабочий диапазон (сверху вниз)

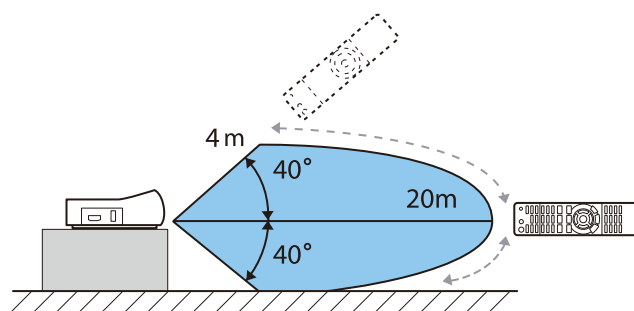

Переключение входа и выхода

С помощью WirelessHD Transmitter можно подключить и переключать до четырех мультимедийных проигрывателей (входные устройства для воспроизведения) и одно устройство отображения (устройство, отображающее изображение, например, телевизор).

Направьте пульт дистанционного управления на WirelessHD Transmitter и нажмите кнопку **Input** для переключения между входными устройствами и кнопку **Output** для переключения между выходными устройствами.

■ Включение целевого изображения

Можно переключать устройства отображения, например, телевизор, подключенный к порту HDMI Out на WirelessHD Transmitter, и проектор.

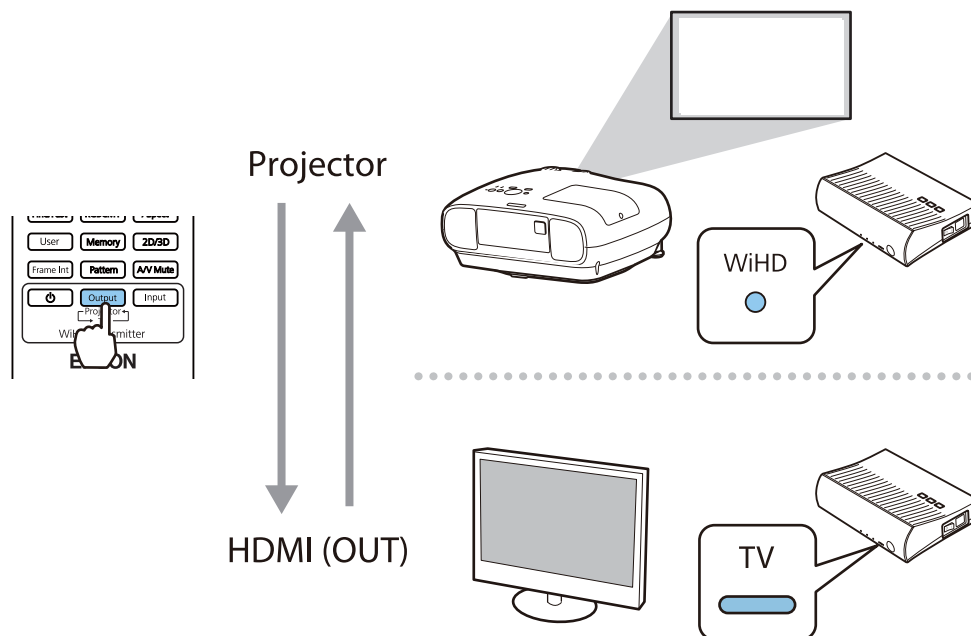

- 1 Включите проектор или устройство отображения, например телевизор.
- 2 Включите передатчик WirelessHD Transmitter.
Включится индикатор On/Standby на WirelessHD Transmitter.

3 Направьте пульт ДУ на WirelessHD Transmitter и нажмите кнопку **Output** на пульте ДУ или кнопку **WiHD/Pass** на WirelessHD Transmitter.

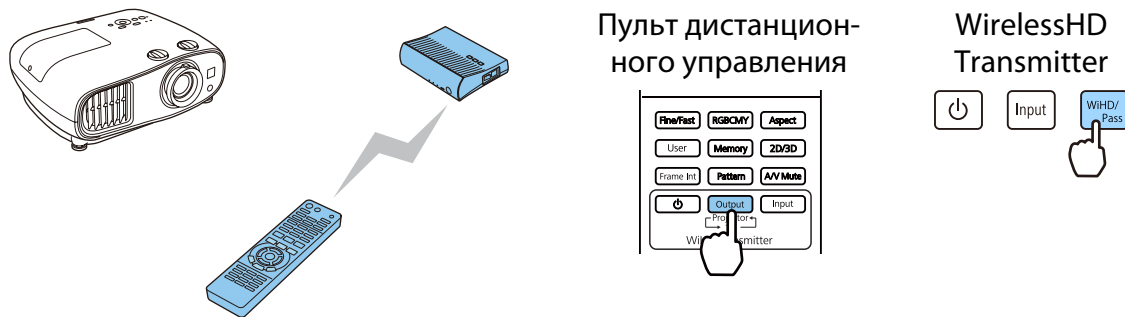

В зависимости от заданного выходного параметра индикаторы на WirelessHD Transmitter будут показывать следующее состояние. При следующем включении проектора проецирование будет производиться с помощью того целевого устройства, с помощью которого оно производилось в последний раз.

Индикатор WiHD Вкл.: вывод изображения на проектор.

Индикатор TV Вкл.: вывод изображения на устройство отображения.

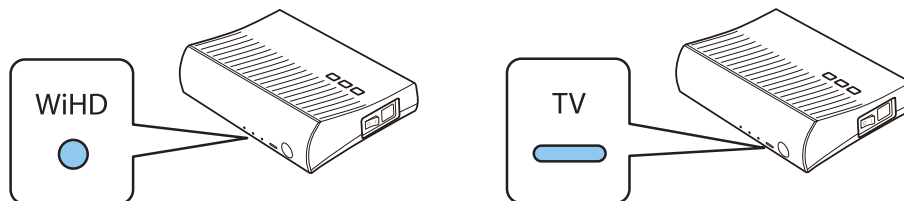

Можно переключиться на другое устройство отображения, даже если проектор выключен.

■ Включение источника изображения

Нажмите кнопку **Input** на пульте ДУ для переключения источника изображения на устройство AV, подключенное к WirelessHD Transmitter.

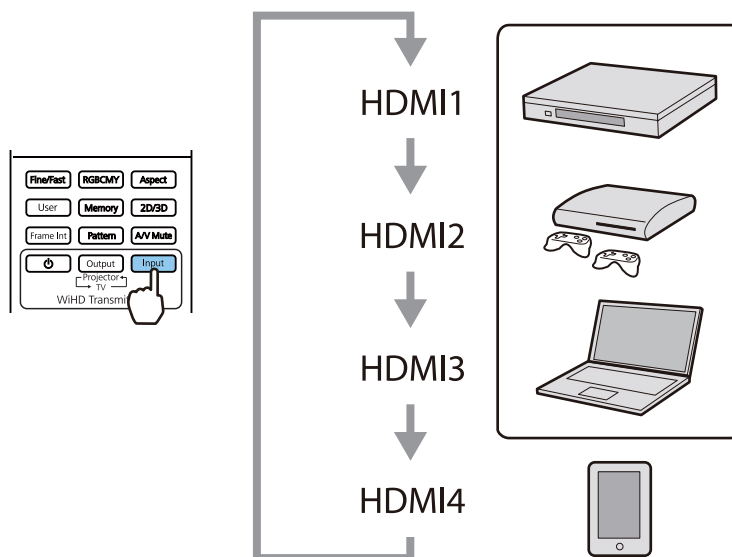

Использование функции Связь HDMI

Функция Связь HDMI

Если к порту HDMI проектора подключено устройство AV, соответствующее стандартам CEC для HDMI, можно выполнять связанные операции, например, связанное включение питания и регулировку громкости системы AV с помощью одного пульта дистанционного управления. Таким образом, при проецировании изображений в WirelessHD можно использовать функцию связи HDMI. (только EH-TW6700W)



- Если устройство AV соответствует стандартам CEC для HDMI, функцию связи HDMI можно использовать, даже если промежуточная система AV не соответствует таким стандартам.
- Одновременно можно подключить до 3 мультимедийных проигрывателей, отвечающих стандартам HDMI CEC.

Пример подключения

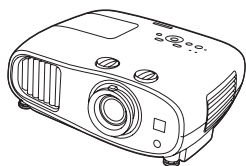

Проектор



HDMI



Усилитель



HDMI



Мультимедийные проигрыватели
и т.д.

Настройки параметра Связь HDMI

Если параметр **Связь HDMI** имеет значение **Вкл.**, возможно выполнение следующих действий. **Настройки – Связь HDMI – Связь HDMI** [стр.97](#)

- Смена входа по каналу связи
Изменяет источник входа проектора на HDMI при воспроизведении содержимого на подключенном устройстве.
- Работа подключенных устройств
С помощью пульта дистанционного управления проектора можно выполнять такие операции, как воспроизведение, остановка, перемотка вперед, перемотка назад, следующий раздел, предыдущий раздел, пауза, регулировка громкости звука и отключение звука.



Также можно выбрать следующие функции на экране **Связь HDMI**.

Функция	Описание
Устройс. аудиовых.	<p>Выбор устройства для вывода аудиосигнала.</p> <p>Проектор: Вывод аудиосигнала через встроенные динамики проектора.</p> <p>Система AV: выберите этот пункт при выводе аудиосигнала с усилителя AV, поддерживающего стандарты HDMI CEC.</p> <p>Передачик WiHD (Optical)*: выберите этот пункт для вывода аудиосигнала с устройства, подключенного к порту Optical Audio-Out WirelessHD Transmitter.</p> <p>Передачик WiHD (HDMI)*: выберите этот пункт для вывода аудиосигнала с устройства, подключенного к порту HDMI Out WirelessHD Transmitter.</p>
Вкл. Подключение	<p>При установке параметра Вкл. Подключение операции связаны между собой, как показано ниже.</p> <ul style="list-style-type: none"> • При включении проектора также включаются подключенные устройства. • Также проектор включается при включении подключенных устройств и воспроизведении содержимого. Однако проектор не включается при подключении к WirelessHD Transmitter, даже если подсоединенное устройство включено.
Выкл. Подключение	<p>Когда для параметра Выкл. Подключение установлено значение Вкл., при выключении проектора также выключаются и подключенные устройства.</p> <ul style="list-style-type: none"> • Данная функция работает только в том случае, если в устройстве включена функция межсистемной связи CEC. • Обратите внимание на то, что в зависимости от состояния подключенного устройства (например, выполнение записи), оно может не выключиться.
Буфер интерфейса	<p>При неправильной работе Связь HDMI можно устранить нарушение через изменение настроек.</p>

* Только для EH-TW6700W.



Для использования функции Связь HDMI необходимо настроить подключенное устройство. Дополнительную информацию см. в документации, поставляемой в комплекте с подключенным устройством.

Подключение

Можно проверить подключенные устройства, поддерживающие функцию Связь HDMI, и выбрать то из них, которое будет использоваться для проецирования изображения. Устройства, которыми можно управлять с помощью функции Связь HDMI, выбираются автоматически.

Перед отображением списка подключенных устройств проверьте, что параметр **Связь HDMI** имеет значение **Вкл.** **Настройки - Связь HDMI - Связь HDMI** [стр.97](#)

1

Нажмите кнопку  и выберите значение **Подкл. устройств.**

Откроется список **Подкл. устройств.**

Устройства, слева от которых расположен значок цвета морской волны, подключены с помощью Связь HDMI.

Если имя устройства определить невозможно, это поле остается пустым.

2

Выберите устройство, которым необходимо управлять с помощью функции Связь HDMI.

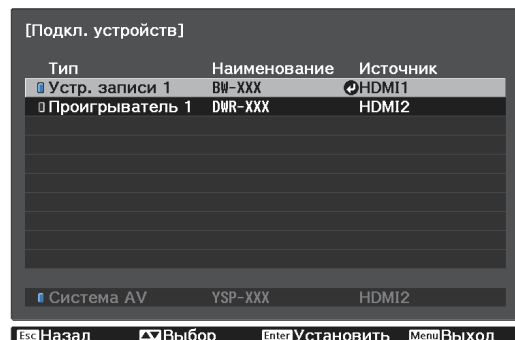



- Если кабель не соответствует стандартам HDMI, данная функция работать не будет.
- Некоторые подключенные устройства или их функции могут работать неправильно, даже если они соответствуют стандартам CEC для HDMI. Дополнительную информацию см. в документации, поставляемой в комплекте с подключенным устройством.

Воспроизведение данных изображений (показ слайдов)

Совместимые данные

Следующие типы файлов, хранящиеся на устройствах USB, например картах памяти USB и в цифровых камерах, которые подключаются к проектору через порт USB, могут отображаться в формате слайд-шоу.

Типы файлов, совместимые с форматом показа слайдов

Тип файла (расширение)	Примечания
.jpg	<ul style="list-style-type: none"> • Изображения, использующие цветовой режим СМЯК, не поддерживаются. • Изображения прогрессивного формата не поддерживаются. • Изображения с разрешением больше 8192 x 8192 не поддерживаются. • В зависимости от характеристик файлов JPEG изображения с большой степенью сжатия могут проецироваться нечетко.

Запуск слайд-шоу

1 Подключите запоминающее устройство USB.

Файлы отображаются в виде эскизов.

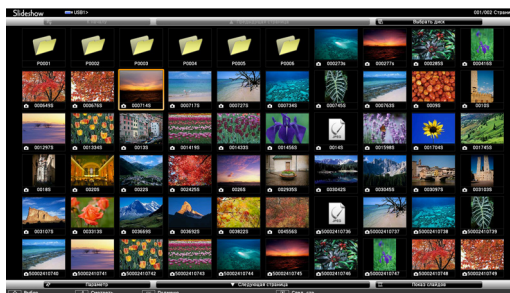

Чтобы открыть папку, выберите её и нажмите кнопку **Enter**.

2 Выберите пункт **Слайд-шоу**.

Воспользуйтесь кнопками , чтобы выбрать **Слайд-шоу** в нижнем правом углу экрана, а затем нажмите кнопку **Enter**.

Выполняется запуск слайд-шоу.

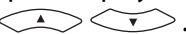

- Чтобы закрыть слайд-шоу, отключите запоминающее устройство USB.
- Выберите изображение среди эскизов и нажмите кнопку **Enter**, чтобы увеличить его. Для переключения между изображениями воспользуйтесь кнопками  на пульте дистанционного управления при просмотре увеличенного изображения. Также можно вращать изображение с помощью кнопок .

Настройки показа слайдов

На экране параметров можно задать порядок отображения файлов и настройки показа слайдов.

- 1 Воспользуйтесь кнопками , чтобы расположить курсор над папкой, в которой вы желаете изменить настройки, а затем нажмите кнопку .

Отобразится подменю.

- 2 Выберите пункт **Параметр** и нажмите кнопку .

Откроется экран параметров.

- 3 Расположите курсор над элементом, который вы желаете изменить, а затем нажмите кнопку  для настройки параметров каждого элемента.

Параметры описаны в следующей таблице.

Порядок отображения	Можно выбрать сортировку файлов По имени или По дате .
Направление сортировки	Можно выбрать сортировку файлов Возрастание или Убывание .
Непрерывное воспроизведение	Можно указать, следует ли повторять воспроизведение.
Время переключения экрана	Во время показа слайдов можно указать время отображения одного файла. Время можно задавать в интервале от Нет (0) до 60 секунд. При выборе значения Нет автоматическое воспроизведение выключается.
Эффект	Можно задавать эффекты экрана при смене слайдов.

- 4 Закончив настройку, кнопками  поместите курсор на **ОК** и нажмите кнопку .

Настройки будут применены.

Если вы не хотите применять значения, наведите курсор на команду **Отмена** и нажмите кнопку .

Проецирование двух разных изображений с помощью функции Кадр в кадре

Типы экранов, которые могут отображаться одновременно

Вы можете проецировать изображений из двух разных источников, одно на основном экране (большой экран) и другое в субэкране (малый экран). Вы можете просматривать изображения в субэкране во время просмотра основного экрана.



Комбинации входных источников для проецирования Кадр в кадре

	HDMI1	HDMI2	WirelessHD*	PC	LAN
HDMI1	-	✓	✓	-	-
HDMI2	✓	-	✓	-	-
WirelessHD*	✓	✓	-	-	-
PC	-	-	-	-	-
LAN	-	-	-	-	-

* Только для EH-TW6700W.

Проецирование в субэкране Кадр в кадре

■ Запуск и выход из Кадр в кадре

В процессе проецирования нажмите на пульте дистанционного управления кнопку **P-in-P**.

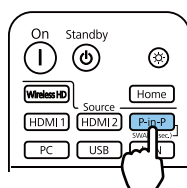

Изображение, которое подается в данный момент, отображается в субэкране Кадр в кадре.

Основной экран: Текущее изображение

Субэкран: Источник, отличный от источника основного экрана

Нажмите кнопку **P-in-P** снова для прекращения отображения Кадр в кадре.



- В зависимости от требований функции Кадр в кадре, возможно, не удастся отобразить изображения 3D.
- Можно переключать воспроизведение между основным экраном и субэкраном путем удерживания нажатой кнопки **P-in-P**.
- Если источник входного сигнала не поддерживается, ничего отображаться не будет.

Изменение настроек Кадр в кадре

Воспользуйтесь меню **Кадр в кадре** для изменения размера или положения субэкрана.

- 1** В процессе проецирования нажмите на пульте дистанционного управления кнопку .

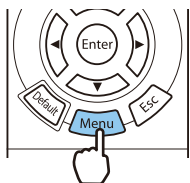

Отобразится меню **Кадр в кадре**.

- 2** Выполните настройку всех отображаемых функций.

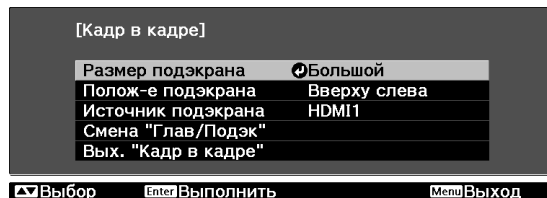

Доступные функции в меню **Кадр в кадре**

Функция	Описание
Размер подэкрана	Выбор размера субэкрана с помощью значений Маленький и Большой .
Полож-е подэкрана	Изменение положения субэкрана с помощью значений Вверху справа , Внизу справа , Вверху слева и Внизу слева .
Источник подэкрана*	Выбор источника для отображения в субэкране.
Смена "Глав/Подэк"	Переключение между основным экраном и субэкраном.
Вых. "Кадр в кадре"	Выход из отображения Кадр в кадре.

* Только для EH-TW6700W.

Проецирование с использованием проводной ЛВС (только для EH-TW6800)

Изображения на проектор можно отправить по проводной сети.

Для этого необходимо подключить проектор к сети и настроить его и компьютер для проецирования по проводной сети.

Для проецирования изображений с использованием проводной ЛВС можно использовать программу EasyMP Multi PC Projection. Можно проецировать на максимум четыре отдельных экрана с максимум 50 компьютеров, подключенных к сети.

Загрузите EasyMP Multi PC Projection с указанного веб-сайта.

<http://www.epson.com>

Выбор настроек проводной сети

Перед тем, как выполнить проецирование с компьютера по сети, необходимо провести настройку сетевых параметров проектора.



Перед настройкой параметров подсоедините кабель ЛВС к порту LAN и подключите проектор к проводной ЛВС.



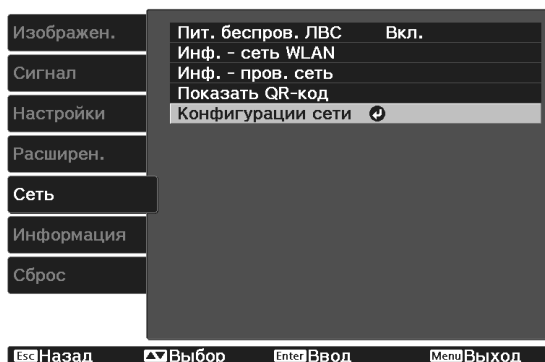

1 Нажмите кнопку  для отображения меню в следующем порядке: **Сеть** – **Конфигурации сети**.



2 Выберите меню **Основные** и произведите необходимые настройки.

- **Имя проектора:** позволяет ввести имя длиной до 16 буквенно-цифровых символов для идентификации проектора в сети.
- **Пароль PLink:** Установите пароль, который будет использоваться для доступа к проектору с использованием совместимого с PLink программного обеспечения. Вы можете ввести до 32 однобайтных буквенно-цифровых символов.
- **Пароль Remote:** установите пароль, который будет использоваться при эксплуатации проектора со смартфона или планшета. Вы можете ввести до 8 однобайтных буквенно-цифровых символов.
- **Показ. данные ЛВС:** позволяет установить формат отображения информации о настройках сети проектора.



Для ввода имени, пароля и ключевого слова воспользуйтесь экранной клавиатурой. Нажмите кнопки     на пульте дистанционного управления, чтобы выделить символы, а затем нажмите кнопку  для их ввода.

3

Выберите пункт **Проводная ЛВС** и нажмите кнопку  .

4

Выберите необходимые основные параметры.

- Если вашей сетью используется DHCP, установите **DHCP** на **Вкл.**
- Если DHCP не используется, установите **DHCP** на **Выкл.**, а затем введите **Адрес IP, Маска подсети** и **Адрес шлюза** проектора.

5

После завершения настроек выберите параметр **Готово** и следуйте инструкциям на экране, чтобы сохранить настройки и выйти из меню.

6

Нажмите кнопку  на пульте дистанционного управления.

Настройки завершены, когда на экране режима ожидания ЛВС появится правильный IP-адрес.



Чтобы не показывать IP-адрес на экране ожидания ЛВС или на главном экране, установите для параметра **Отображение IP-адреса** значение **Выкл.**  **Сеть – Конфигурации сети – Проводная ЛВС** [стр.108](#)

Проецирование через беспроводную ЛВС

Вы можете проецировать изображения со смартфонов, планшетов и ПК через беспроводную локальную сеть.

Для проецирования через беспроводную локальную сеть необходимо заранее произвести настройки беспроводного соединения проектора и подключаемого устройства.

Для проецирования через беспроводную локальную сеть можно использовать один из следующих способов:

- При использовании EasyMP Multi PC Projection можно отобразить до четырех отдельных экранов на проекторе с 50 компьютеров, подключенных к сети.

Загрузите EasyMP Multi PC Projection с указанного веб-сайта.

<http://www.epson.com>

- При использовании Epson iProjection можно проецировать изображения со смартфонов и планшетов.  [стр.88](#)

Выбор настроек беспроводной сети вручную

Перед тем как выполнить проецирование по беспроводной сети, необходимо выбрать настройки сети для проектора.

- 1 Нажмите кнопку  для отображения меню в следующем порядке: **Сеть – Пит. беспров. ЛВС.**

- 2 С помощью кнопок   выберите **Вкл.**, а затем нажмите кнопку .

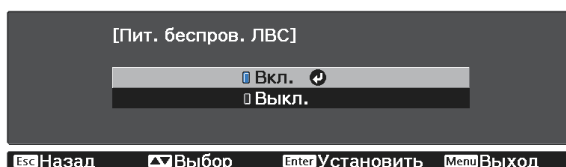

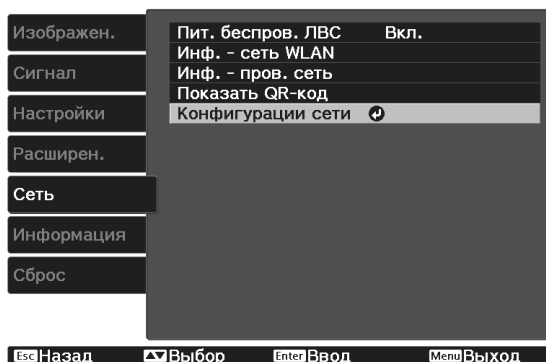

- 3 Выберите пункт **Конфигурации сети** и нажмите кнопку .



4 Выберите меню **Основные** и произведите необходимые настройки.

- **Имя проектора:** позволяет ввести имя длиной до 16 буквенно-цифровых символов для идентификации проектора в сети.
- **Пароль PLink:** Установите пароль, который будет использоваться для доступа к проектору с использованием совместимого с PLink программного обеспечения. Вы можете ввести до 32 однобайтных буквенно-цифровых символов.
- **Пароль Remote:** установите пароль, который будет использоваться при эксплуатации проектора со смартфона или планшета. Можно ввести до 8 однобайтных буквенно-цифровых символов.
- **Показ. данные ЛВС:** позволяет установить формат отображения информации о настройках сети проектора.

 Для ввода имени, пароля и ключевого слова воспользуйтесь экранной клавиатурой. Нажмите кнопки  на пульте дистанционного управления, чтобы выделить символы, а затем нажмите кнопку  для их ввода.

5 Выберите пункт **Беспроводная ЛВС** и затем нажмите кнопку .

6 Выберите параметр **Режим соединения.**

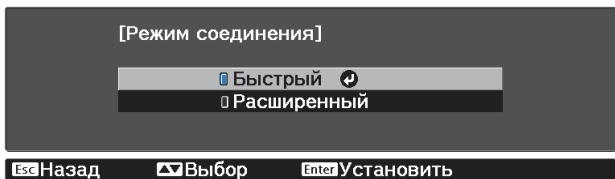

- **Быстрый:** обеспечивает соединение с несколькими смартфонами, планшетами или ПК непосредственно с помощью беспроводного соединения. При выборе **Быстрый** перейдите к шагу 10.
- **Расширенный:** обеспечивает соединение с несколькими смартфонами, планшетами или ПК через точку доступа беспроводной сети. При выборе **Расширенный** перейдите к шагу 7.

7 Выберите **Конфигурации сети - Беспроводная ЛВС - Поиск точки доступа**, чтобы выбрать точку доступа, к которой необходимо подключиться.

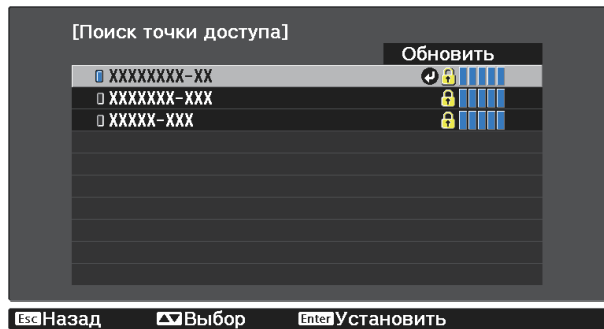

 Если требуется ввести сетевое имя SSID вручную, выберите **SSID** для ввода SSID.

- 8 Назначьте проектору нужный IP-адрес.
- Если вашей сетью используется DHCP, выберите **Настройки IP** для установки **DHCP** с установкой на **Вкл.**
 - Если DHCP не используется, выберите **Настройки IP** для установки **DHCP** с установкой на **Выкл.**, а затем введите **Адрес IP**, **Маска подсети** и **Адрес шлюза** проектора.



- 9 После завершения выбора настроек выберите параметр **Готово** и следуйте инструкциям на экране, чтобы сохранить настройки и выйти из меню.

- 10 Нажмите кнопку на пульте дистанционного управления. Настройки завершены, когда на экране режима ожидания ЛВС появится правильный IP-адрес.

После завершения настройки беспроводного соединения проектора необходимо произвести настройки беспроводного соединения на подключаемом устройстве. Затем запустите сетевую программу, чтобы передать изображения на свой проектор по беспроводной сети.



Чтобы не показывать SSID и IP-адрес на экране режима ожидания ЛВС или главном экране, установите для параметров **Дисплей SSID** и **Отображение IP-адреса** значение **Выкл.** **Сеть – Конфигурации сети – Беспроводная ЛВС** [стр.106](#)

Выбор настроек беспроводной сети компьютера

Перед присоединением проектора выберите правильную беспроводную сеть на компьютере.

Выбор настроек беспроводной сети в Windows

- 1 Для получения доступа к программному обеспечению модуля беспроводной связи дважды нажмите пиктограмму сети на панели задач Windows.
- 2 Если соединение выполняется в режиме "Расширенный", выберите сетевое имя (SSID) для сети, к которой присоединяется проектор.
- 3 Нажмите пункт **Подключиться**.

Выбор настроек беспроводной сети в OS X

- 1 Нажмите пиктограмму AirPort на панели меню в верхней части экрана.

- 2 Если соединение выполняется в режиме "Расширенный", убедитесь, что функция AirPort включена и выберите сетевое имя (SSID) для сети, к которой подключается проектор.

Настройка безопасности беспроводной сети

Безопасность проектора при использовании беспроводной сети можно настроить. Настройте один из следующих вариантов защиты для соответствующих настроек сети:

- Защита WPA2
- Защита WPA/WPA2

- 1 Нажмите кнопку  для отображения меню в следующем порядке: **Сеть – Конфигурации сети – Безопасность.**

- 2 Выберите настройки безопасности, соответствующие настройкам сети.

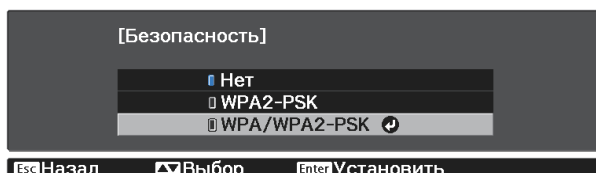



- 3 После завершения настроек выберите параметр **Готово** и следуйте инструкциям на экране, чтобы сохранить настройки и выйти из меню.

Проецирование с помощью функции Epson iProjection

Можно отобразить на экране QR-код и использовать его для подключения смартфона или планшета с использованием приложения Epson iProjection.





- Скачать Epson iProjection можно бесплатно на портале App Store или Google Play. Все расходы, связанные с использованием App Store или Google play, несет пользователь.
- При использовании Epson iProjection в режиме подключения **Быстрый** рекомендуется выполнить настройки безопасности.  [стр.88](#)

- 1 Нажмите кнопку  для отображения меню в следующем порядке: **Сеть – Пит. беспров. ЛВС.**

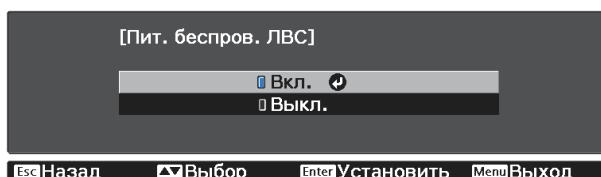
- 2 С помощью кнопок   выберите **Вкл.**, а затем нажмите кнопку .





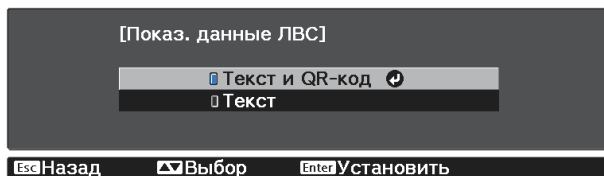

- 3 Откройте пункт меню **Конфигурации сети – Основные – Показ. данные ЛВС.**

- 4 С помощью кнопок   выберите **Текст и QR-код**, а затем нажмите кнопку .



- 5 Нажмите кнопку  на пульте дистанционного управления или выберите пункт **Показать QR-код** в меню проектора **Сеть** для отображения QR-кода.



- Если нажать кнопку , можно также отобразить QR-код с главного экрана.  [стр.32](#)
- Если проектор уже получает сигнал изображения по сети, QR-код не будет отображаться, даже если нажать кнопку . Выберите параметр **Показать QR-код** в меню **Сеть** для отображения QR-кода.
- Для скрытия QR-кода нажмите кнопку .

- 6 Запустите программу Epson iProjection на вашем смартфоне или планшете.

- 7 Коснитесь пункта  на экране программы.
Откроется меню.

- 8 Коснитесь пункта **Connect** в меню.
Откроется экран поиска проектора.

- 9 Коснитесь пункта **Read QR code** на экране программы.
Ваша камера включится, и отобразится экран предварительного просмотра.



После отображения проектора, который вы хотите подключить, в списке на экране поиска проектора выберите проектор и коснитесь пункта **Connect** для осуществления подключения.

- 10 Считайте проецируемый QR-код с помощью вашего смартфона или планшета.
Считайте код, расположившись прямо перед экраном, чтобы изображение кода совпало с границами считывающего QR-код приложения на вашем мобильном устройстве. При нахождении вдалеке от экрана код может не считаться.
После установления соединения отображается изображение с мобильного устройства. Коснитесь в меню пункта **Photos, Documents** или **Web Page**, а затем выберите файл для проецирования.

Управление с помощью смартфона (функция дистанционного управления)









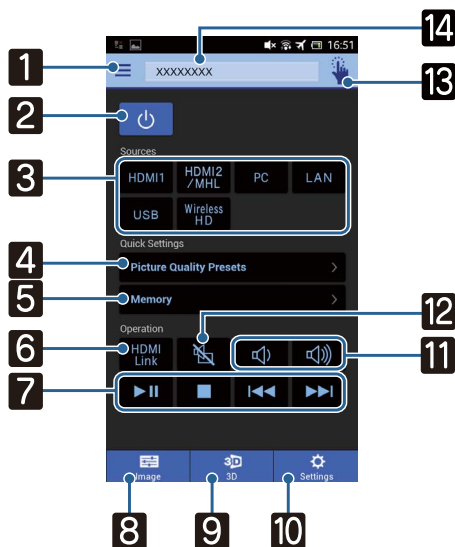

С помощью функции Epson iProjection вы можете управлять проектором с помощью смартфона или планшета.





Коснитесь  в Epson iProjection для отображения меню.

Коснитесь в меню пункта **Remote** для отображения следующего экрана.

 Если установлен Пароль Remote, вам потребуется ввести пароль. После распознавания пароля вам не нужно будет вводить его во второй раз.

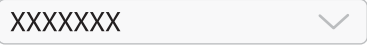

Кнопка	Функция
1 	Отображение меню.
2 	Включение и выключение питания проектора.
3 	Служит для переключения на изображение с каждого входного порта. стр.32
4 	Устанавливает качество изображения с помощью инструкций на экране.
5 	Служит для сохранения, загрузки, очистки или переименования памяти. стр.52
6 	Включение и выключение Связь HDMI. стр.76
7 	Когда для параметра Связь HDMI установлено значение Вкл., можно выполнять такие операции, как воспроизведение, остановка, перемотка вперед, перемотка назад, следующий раздел, предыдущий раздел и пауза.
8 	Установка параметров Цветовой режим, Кадровая интерпол., Улучш-е изображ-я, Цвет. температ., Гамма, RGBCMY, Энергопотребл. и Автонастр. диафр.
9 	Устанавливает параметры Дисплей 3D, Формат 3D, Преобраз. 2D-3D, Глубина 3D, Диагональ экрана и Яркость 3D.
10 	Установка параметров Соотношен. сторон, Обработка изобр., Корр-ия трапеции, Кадр в кадре, Bluetooth, Сбросить все, Сброс памяти и Тестовый шаблон.

	Кнопка	Функция
11		Корректировка громкости звука. При использовании модели EH-TW6800 можно регулировать громкость, если для параметра Связь HDMI установлено значение Вкл.
12		Служит для включения и отключения видеосигнала и звукового сигнала.  стр.40
13		Открывает сенсорный экран. Управление меню Настройка через сенсорную панель.
14		Выбор проектора для управления.

Функции меню Настройка

Операции меню Настройка



В меню Настройка можно регулировать и настраивать значения параметров Сигнал, Изображен. и пр.

1 Нажмите кнопку  .

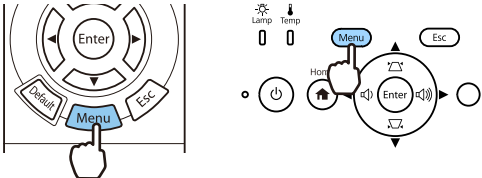
Пульт дистанционного управления Панель управления





Отображается меню Настройка.

2 Воспользуйтесь кнопками   , чтобы выбрать основное меню слева, а затем нажмите кнопку  для подтверждения выбора.

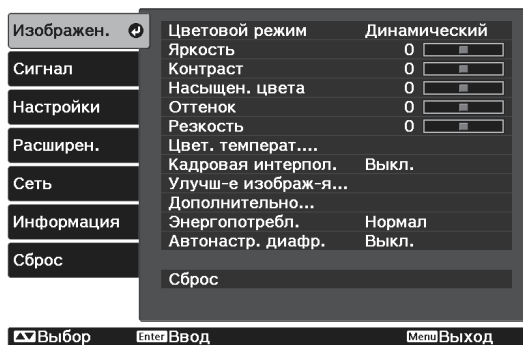
После выбора основного меню слева будет изменено меню нижнего уровня справа.





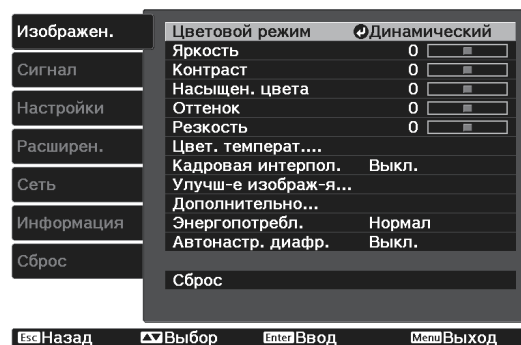

Линия внизу служит указателем операций.

3 Воспользуйтесь кнопками   , чтобы выбрать меню нижнего уровня справа, а затем нажмите кнопку  для подтверждения выбора.



Появится окно настройки выбранной функции.



4 Отрегулируйте параметры с помощью кнопок     .

Пример. Панель регулировки

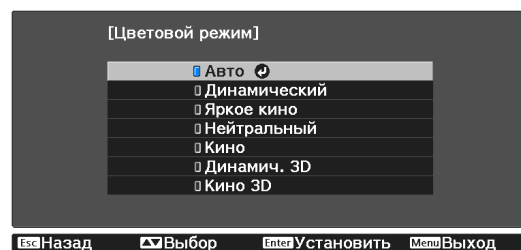

Пример. Варианты выбора



Нажмите кнопку  на пункте со значком  , чтобы перейти к экрану выбора этого пункта.

Нажмите кнопку  , чтобы вернуться на предыдущий уровень.

5 Нажмите кнопку  для выхода из меню.





 Для пунктов, настроенных с помощью панели регулировки, например, для уровня яркости, можно нажать кнопку  при открытом экране регулировки, чтобы восстановить значения по умолчанию.

Таблица меню Настройка

При отсутствии входного сигнала изображения невозможно отрегулировать пункты **Изображен.** или **Сигнал** в меню Настройка. Обратите внимание на то, что отображение пунктов меню для параметров **Изображен.**, **Сигнал** и **Информация** зависит от того, какой сигнал изображения проецируется.

Меню Изображен.

Функция	Меню/Настройки		Описание	
Цветовой режим	Авто, Динамический, Яркое кино, Нейтральный, Кино, Динамич. 3D, Кино 3D		Выбор цветового режима на основании окружающей обстановки и проецируемого изображения.  стр.41	
Яркость			Регулировка яркости слишком темного изображения.	
Контраст			Регулировка контраста между светлыми и темными участками изображения. При повышении контраста изображения становятся более естественными.	
Насыщен. цвета			Регулировка насыщенности цвета изображений.	
Оттенок			Регулировка оттенков изображений.	
Резкость	Стандарт, Увел. диап. выс. част., Увел. диап. низ. част.		Регулировки резкости изображения.	
	Цвет. температ.			Регулировка оттенков изображений. На изображении преобладают синие оттенки при высоких значениях, красные — при низких.
	Телесные тона			
	Пользовател-ий		Регулировка смещения и усиления для цветов R, G и B.	
Кадровая интерпол.*1	Выкл., Слабый, Нормальный, Сильный		Регулировка уровня плавности изображения.	

Функция	Меню/Настройки		Описание
Улучш-е изобра- раж-я*2	Предуст.реж. изобр.		Выкл., от Предуст реж. 1 до Предуст реж.5
	Шумоподавление		
	Шумоподав. MPEG		
	Super-resolution		Наст. тонких линий, Мягкий фокус
	Подчерк. деталей		Сила*4, Диапазон*4 
Дополнитель- но	Гамма		2, 1, 0, -1, -2, Пользова- тел-ий*3, Сброс
	RGBCMY	R/G/B/C/M/Y	Оттенок, На- сыщенность, Яркость 
	Деинтерлейсинг		Выкл., Видео, Фильм/ Авто
			(Можно установить только тогда, когда для Обработка изобр. установлено значение Точный или при приеме входного сигнала 480i, 576i или 1080i с портов HDMI1 или HDMI2, или с WirelessHD.) Преобразование чересстрочного сигнала (i) в прогрессивный (p) с помощью метода, соответствующего сигналу изображения. <ul style="list-style-type: none">• Выкл.: Наилучший вариант для динамических движущихся изображений.• Видео: Наилучший вариант для просмотра обычных видеоизображений.• Фильм/Авто: выполнение оптимальной конвертации для входных сигналов фильмов, компьютерной графики или анимации.
EPSON Super White*1		Вкл., Выкл.	Выберите значение Вкл. , если на изображении наблюдается яркая передержка белого. Если выбрано значение Вкл. , настройки параметра Видеодиапазон HDMI неактивны.

Функция	Меню/Настройки	Описание
Энергопотребл.	Высокая, Средний, ECO	Предусмотрен выбор одного из трех значений яркости лампы. Выберите ECO , если проецируемые изображения слишком яркие. Если выбрать ECO , энергопотребление во время проецирования сокращается, благодаря чему уменьшается шум вращения вентилятора.
Автонастр. диафр.	Выкл., Нормальная, Выс. скорость	Можно изменить отслеживание настройки светимости на предмет изменения яркости отображаемого изображения.  стр.46
Сброс	Да, Нет	Сброс регулируемых значений настроек параметра Изображен. , заданных в текущем Цветовой режим до значений по умолчанию.

*1 Отображается только при подаче сигнала изображения HDMI1 или HDMI2.



*2 Отображается только при подаче сигнала изображения HDMI1, HDMI2 или PC.

*3 Настройки сохраняются для каждого типа входного источника или цветового режима.

*4 Только для EH-TW6800.

Меню Сигнал

Меню Сигнал нельзя настроить при подаче сигнала изображения через LAN.

Функция	Меню/Настройки		Описание
Настройка 3D*1	Дисплей 3D	Авто, 3D, 2D	Для просмотра 3D-изображений установите значение Авто или 3D .  стр.54
	Формат 3D	Слева и справа, Сверху и снизу	Установка формата 3D для входного сигнала.
	Преобраз. 2D-3D	Выкл., Слабый, Средний, Сильный	Преобразование изображений 2D в 3D.
	Глубина 3D	-10 - 10	Установка глубины 3D-изображения.
	Диагональ экрана	60 - 300	Установка размера проецируемого 3D-изображения. Путем сравнения с действительным размером можно добиться оптимального 3D-эффекта.
	Яркость 3D	Низкий, Средний, Высокий	Установка яркости 3D-изображения.
	Инверт. 3D очки	Да, Нет	Поворачивает время синхронизации левого/правого затвора очков 3D и левого/правого изображения. Включите данную функцию, если эффект 3D отображается неправильно.
	О просмотре 3D	Вкл., Выкл.	Включение и выключение уведомления, отображаемого при просмотре 3D-содержимого.
Соотношен. сторон*2	Авто*1, Нормальное, Полное, Масштабирование, Анаморф. шир.*4, Гориз. сжатие*4		Выбор режима соотношения сторон.  стр.42
Трекинг*2 *3	Изменяется в зависимости от входного сигнала.		Регулировка компьютерных изображений при появлении на них вертикальных полос.

Функция	Меню/Настройки		Описание
Синхронизация*2 *3	0 - 31		<p>Регулировка мерцающих и нерезких компьютерных изображений или изображений с помехами.</p> <ul style="list-style-type: none"> В результате регулировки параметров Яркость, Контраст или Резкость может появиться мерцание или размытость. Регулируя параметр Синхронизация после регулировки параметра Трекинг, вы можете создать более яркое изображение.
Позиция*2 *3			Регулировка позиции экрана в направлениях вверх, вниз, влево и вправо для обеспечения проецирования всего изображения в случае отсутствия его части.
Автонастройка*3	Вкл., Выкл.		Определяет, выполнять ли автоматическую регулировку при изменении входного сигнала изображения. При использовании этой функции параметры Трекинг, Позиция, Синхронизация устанавливаются автоматически.
Невидимая область*1 *2	Авто, Выкл., 4% и 8%		<p>Изменение формата выходного изображения (диапазон проецируемого изображения).</p> <ul style="list-style-type: none"> Выкл., 4%, 8%: установка диапазона изображения. Значение Выкл. проецирует все диапазоны. В зависимости от сигнала изображения, в верхней и нижней части изображения могут наблюдаться помехи. Авто: автоматическая установка на Выкл. или 8% в зависимости от входного сигнала.
Дополнительно	Видеодиапазон HDMI*1 *2	Авто, Нормальный, Увеличенный	<p>(Можно установить, только если для параметра EPSON Super White выбрано значение Выкл.)</p> <p>При выборе значения Авто уровень входного видеосигнала DVD на порт HDMI1 или HDMI2 определяется и устанавливается автоматически.</p> <p>Если при выборе значения Авто наблюдается недостаточная или чрезмерная выдержка, сопоставьте уровень видео проектора с соответствующим уровнем проигрывателя дисков DVD или Blu-ray. Для проигрывателя можно выбрать значение "Нормальный" или "Увеличенный".</p>
	Обработка изобр.*1 *3	Точный, Быстрый	Уменьшение времени отклика изображений, проецируемых с большой скоростью, например в играх.
Сброс	Да, Нет		Сброс всех установок Сигнал , кроме Диагональ экрана , О просмотре 3D и Соотношен. сторон.



*1 Отображается только при подаче сигнала изображения HDMI1, HDMI2, WirelessHD.

*2 Настройки сохраняются для каждого типа источника входа или сигнала.

*3 Отображается только при входном сигнале изображения PC.

*4 Только для EH-TW6800.

■ Настройки настроек

Функция	Меню/Настройки			Описание
Корр-ия трапеции	Гор/вер.искаж.	Верт. искажение	-60 - 60	<p>Корректировка формы проецируемого изображения, которое отображается в виде неправильного прямоугольника.</p> <ul style="list-style-type: none"> Гор/вер.искаж.: ручная корректировка искажений по горизонтали и вертикали.  стр.38 Quick Corner: выберите этот параметр для корректировки формы изображения и выравнивания с помощью экранного меню.  стр.38
		Гориз. искажение	-60 - 60	
	Quick Corner	-		
Кадр в кадре	-			<p>Запуск отображения Кадр в кадре.  стр.81</p>
Аудио* ¹	Громкость	Громкость	0 - 40	<p>Корректировка громкости звука.</p> <p>Определение необходимости применения инверсии левого и правого каналов выхода аудиосигнала. Установите значение Вкл., если проектор подвешен к потолку и используется внутренний динамик.</p>
	Инверсия звука* ²	Вкл., Выкл.		

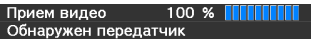
Функция	Меню/Настройки		Описание
Связь HDMI	Подкл. устройств	-	Отображение списка устройств, подключенных к портам HDMI1, HDMI2 или WirelessHD*3.
	Связь HDMI	Вкл., Выкл.	Включение или выключение функции Связь HDMI.
	Устройс. аудиовых.	Проектор, Система AV, Передатчик WiHD (Optical)*3, Передатчик WiHD (HDMI)*3	Выбор устройства для вывода аудиосигнала. 🖱️ стр.76
	Вкл. Подключение	Выкл., Двухнаправл., Устр. -> PJ, PJ -> Устр.	Установка функции связи при включении питания. <ul style="list-style-type: none"> • При установке функции связи для включения питания проектора при выполнении операций на подключенном устройстве выберите Двухнаправл. или Устр. -> PJ. • При установке функции связи для включения питания подключенного устройства при включении проектора выберите Двухнаправл. или PJ -> Устр.
	Выкл. Подключение	Вкл., Выкл.	Определение, выключать ли подключенные устройства при выключении проектора.
	Буфер интерфейса	Вкл., Выкл.	При неправильной работе Связь HDMI можно устранить нарушение через изменение настроек.
WirelessHD*3	Подключен. устройство	-	Отображение доступного для подключения устройства WirelessHD.
	WirelessHD	Вкл., Выкл.	Включение или выключение функции WirelessHD.
	Прием видео		Указывает статус подключения к WirelessHD Transmitter. При подключении отображается Обнаружен передатчик.
	Сброс	Да, Нет	Восстанавливает значения настроек WirelessHD по умолчанию. Обратите внимание на то, что настройки передатчика WirelessHD Transmitter не будут сброшены, даже если выполнить сброс проектора. Для сброса настроек WirelessHD Transmitter удерживайте нажатой кнопку Setup на основной блоке в течение 5 секунд или дольше. 🖱️ стр.63

Функция	Меню/Настройки		Описание
Bluetooth	Поиск устр. Bluetooth	-	Производит поиск всех доступных устройств Bluetooth и отображает их в виде списка.
	Ауд. Bluetooth	Вкл., Выкл.	<p>Включение или выключение вывода звука с аудиоустройств, поддерживающих технологию Bluetooth. Настройка не может быть произведена в следующих случаях.</p> <ul style="list-style-type: none"> • Если в качестве источника входного сигнала выбраны LAN или USB • Если для параметра Устройс. аудиовых. в меню Связь HDMI установлено значение Система AV, Передатчик WiHD (Optical) или Передатчик WiHD (HDMI)

Функция	Меню/Настройки		Описание
Настройка блокировки	Защита от детей	Вкл., Выкл.	<p>Блокировка кнопки  на панели управления проектора для предотвращения случайного включения проектора детьми. Чтобы включить заблокированный проектор, необходимо удерживать кнопку  приблизительно три секунды. Вы можете выключить устройство с помощью кнопки  или выполнить операции с помощью пульта дистанционного управления в обычном режиме.</p> <p>При внесении изменений данная настройка включается после включения проектора и завершения процесса охлаждения.</p> <p>Обратите внимание на то, что даже при установке для параметра Защита от детей значения Вкл. проектор все равно будет включаться при подсоединении кабеля питания, если для параметра Direct Power On установлено значение Вкл.</p>
	Блокир. управл.	Полн. блок-ка, Част. блок-ка, Выкл.	<p>Полн. блок-ка: отключение всех кнопок проектора.</p> <p>Част. блок-ка: отключение всех кнопок проектора за исключением кнопки .</p> <p> отображается на экране при нажатии кнопок, когда проектор заблокирован. Для снятия блокировки нажмите и удерживайте кнопку  на панели управления не менее 7 секунд.</p> <p>При внесении изменений данная настройка включается после закрытия меню Настройка.</p>
Польз. кнопка	Точный/Быстрый, Дисплей 3D, Преобраз. 2D-3D, Режим яркости, Информация, Показать QR-код		<p>Выберите пункт меню Настройка, который будет назначен для кнопки  на пульте дистанционного управления. В результате нажатия кнопки  открывается экран выбора/регулировки назначенного пункта меню, благодаря чему настройку/регулировку можно выполнить одним касанием.</p>

Функция	Меню/Настройки		Описание
Память	Загрузить настройки	с Memory1 по Memory10	Загрузка настроек, сохраненных с помощью функции Сохранить настройки, для регулировки изображения.
	Сохранить настройки	с Memory1 по Memory10	Сохранение установок, произведенных в меню Изображен. , в памяти.
	Удалить настройки	с Memory1 по Memory10	Очистка памяти.
	Переимен. настройки	с Memory1 по Memory10, По умолчанию, DVD, VCR, SDTV, HDTV, Кино, Спорт, Music, Anime, Игра, Пользователь-ий	Переименование сохраненных значений.
Сброс	Да, Нет		Сброс всех значений в разделе Настройки , за исключением значений Инверсия звука, Устройс. аудиовых., Вкл. Подключение, Выкл. Подключение, Польз. кнопка и Память .



*1 Выполнение этих настроек возможно только в том случае, если для параметра **Устройс. аудиовых.** выбрано значение **Проектор** в меню **Связь HDMI** или для параметра **Ауд. Bluetooth** выбрано значение **Выкл.** в меню **Bluetooth**. только EH-TW6700W/EH-TW6700/EH-TW6300



*2 только EH-TW6800/EH-TW6700W/EH-TW6700

*3 Только для EH-TW6700W.

Меню Расширен.

Функция	Меню/Настройки		Описание
Главный экран	Авт.От-обр.Глав.эк р.	Вкл., Выкл.	Включение автоматического отображения главного экрана при включении проектора. Главный экран не отображается, если выбранный источник выдает сигнал изображения при включении проектора.
	Пользов. функция 1	Энергопотребл., Автонастр. диафр., Корр-ия трапеции, Ин-формация	Выберите функцию, назначенную для главного экрана.
	Пользов. функция 2		

Функция	Меню/Настройки		Описание
Дисплей	Сообщение	Вкл., Выкл.	<p>Определяет, нужно ли отображать следующие сообщения (Вкл. или Выкл.).</p> <ul style="list-style-type: none"> • Названия элементов для сигналов изображений, цветовых режимов и соотношений сторон. • Повышение внутренней температуры при отсутствии входного сигнала изображения или при обнаружении неподдерживаемого сигнала.
	Фон	Черный, Синий, Логотип	Выбор состояния экрана при отсутствии входного сигнала изображения.
	Экран загрузки	Вкл., Выкл.	Определение, нужно ли показывать экран загрузки при начале проецирования (Вкл. или Выкл.). При внесении изменений данная настройка включается после выключения проектора и завершения процесса охлаждения.
	Режим подтвержд.	Вкл., Выкл.	Определение, нужно ли запрашивать подтверждение при переходе в спящий режим (Вкл. или Выкл.).  стр.33
	Выравнив. панели	-	 стр.104
	Однородность цвета*	Однородность цвета	Вкл., Выкл.
Уровень настройки			Предусмотрены восемь уровней от белого к серому и до черного. Каждый уровень можно отрегулировать по отдельности.
Начало коррекций		Красный, Зеленый, Синий	Начало настройки параметра Однородность цвета.
Сброс		Да, Нет	Восстановление для параметра Однородность цвета значений по умолчанию.
Проецирование	Переднее, Переднепот., Заднее, Заднепотол.		Измените данную настройку в зависимости от того, как установлен проектор.

Функция	Меню/Настройки		Описание
Управление	Direct Power On	Вкл., Выкл.	Проектор можно настроить так, чтобы проецирование начиналось сразу после подключения кабеля питания, без нажатия каких-либо кнопок. Обратите внимание на то, что если выбрать значение Вкл. , проецирование начнется при восстановлении подачи питания после временного отсутствия электричества или других сбоев электросети, даже если кабель питания постоянно подключен к проектору.
	Спящий режим	Вкл., Выкл.	При отсутствии входного сигнала по истечении установленного времени проектор автоматически выключается и переходит в спящий режим. Для начала проецирования в спящем режиме нажмите кнопку  на пульте дистанционного управления или  на панели управления.
	Время спящего реж.	1 - 30	Настройка времени включения Спящий режим .
	Освещение	Вкл., Выкл.	Установите значение Выкл. , если свет индикаторов панели управления мешает вам просматривать фильм в темном помещении. При установке на Выкл. индикатор передатчика WiHD также отключается в режиме ожидания.
	Триггерный выход*	Выкл., Питание, Анаморф. шир.	Установите функцию Trigger out на передачу информации о включенном состоянии и т. д. проектора внешним устройствам. При установке значения Выкл. напряжение из порта Trigger Out не выводится. При установке значения Питание напряжение выводится с порта Trigger Out, если проектор включен. Если изменить эту настройку, новая настройка вступит в силу при следующем включении проектора. Анаморф. шир. при включенном проекторе и установке параметра Соотношен. сторон на Анаморф. шир. или Гориз. сжатие , вывод напряжения с порта Trigger Out. Если изменить эту настройку, новая настройка вступит в силу при следующем включении проектора.
	Высотный режим	Вкл., Выкл.	Установите значение Вкл. , если проектор используется на высоте более 1500 метров.
	Автопоиск источн.	Вкл., Выкл.	Устанавливается значение Вкл. , чтобы автоматически обнаруживать входной сигнал и проецировать изображения там, где сигнал отсутствует.

Функция	Меню/Настройки	Описание
Режим ожидания	Связь откл., Связь вкл.	Значение Связь вкл. указывает на то, что проектор можно контролировать по сети, когда он находится в режиме ожидания.
Язык	-	Выбор языка отображения.
Сброс	Да, Нет	Сброс всех значений в меню Расширенный , за исключением Память, Проецирование, Высотный режим, Автопоиск источн., Режим ожидания и Язык.

* Только для EH-TW6800.

Меню Выравнив. панели

Меню/Настройки		Описание	
Выравнив. панели	Выравнив. панели	Вкл., Выкл. Включение или выключение функции Выравнив. панели.	
	Выбор цвета	R, B Выберите цвет, который необходимо исправить.	
	Цвет шаблона	R/G/B, R/G, G/B Выберите шаблон, который необходимо использовать для корректировки.	
	Начало коррекций	- Запуск функции Выравнив. панели.  стр.133	
	Память	Загр.пар.Вырав.пан.	Memory1, Memory2, Memory3 Загрузка настроек, сохраненных с помощью функции Сохр.пар.Вырав.пан.
		Сохр.пар.Вырав.пан.	Memory1, Memory2, Memory3 Сохранение установок, произведенных в меню Выравнив. панели, в памяти.
		Уд.парам.Вырав.пан.	Memory1, Memory2, Memory3 Удаление записанной памяти с помощью функции Выравнив. панели.
		Переим.пар.Выр.пан.	Memory1, Memory2, Memory3 Переименование памяти Выравнив. панели.
Сброс	Да, Нет Сброс значения корректировки.		

■ Меню Сеть

Функция	Меню/Настройки	Описание
Пит. беспров. ЛВС	Вкл., Выкл.	Установка необходимости использования беспроводной ЛВС (Вкл. или Выкл.).
Инф. - сеть WLAN	-	Отображение перечисленных ниже сетевых установок. <ul style="list-style-type: none"> • Режим соединения • Система беспроводной ЛВС • Уровень антенны • Имя проектора • SSID • DHCP • Адрес IP • Маска подсети • Адрес шлюза • MAC-адрес • Региональный код
Инф. - пров. сеть *	-	Вывод следующей информации о настройке сети. <ul style="list-style-type: none"> • Имя проектора • DHCP • Адрес IP • Маска подсети • Адрес шлюза • MAC-адрес
Показать QR-код	-	Отображение сетевой информации для проектора с QR-кодом.
Конфигурации сети	-	Отображение экрана для установки сети.  стр.106

* Только для EH-TW6800.

Примечания об использовании меню Сеть

Базовые операции выполняются также, как и при использовании меню Настройка.



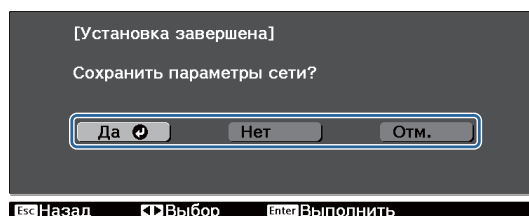
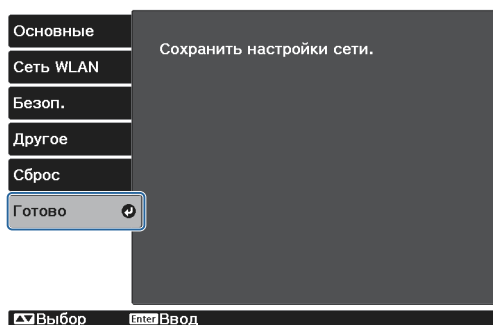

При этом обязательно выберите меню **Готово** для сохранения значений после завершения настройки.



- Да:** Сохранение установок и выход из меню Сеть.
- Нет:** Выход из меню Сеть без сохранения установок.
- Отм.:** Продолжение отображения меню Сеть.

Операции с виртуальной клавиатурой

В меню Сеть программная клавиатура появляется при вводе буквенно-цифровых символов.

Воспользуйтесь кнопками  на пульте дистанционного управления или кнопками  (или ) на панели управления для выбора необходимой клавиши, а затем нажмите кнопку  для ввода.

Нажмите **Finish** для подтверждения ввода или **Cancel** для отмены ввода.

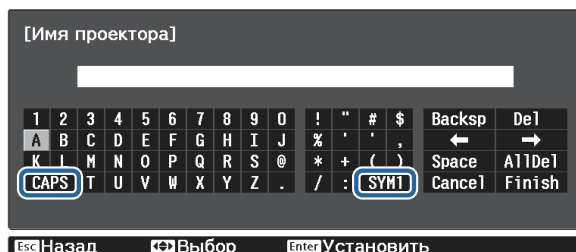

Клавиша **CAPS**: Переключение между заглавными и строчными буквами.

Клавиша **SYM1/2**: Переключение клавиш символов.

Меню Основные

Функция	Меню/Настройки	Описание
Имя проектора	До 16 буквенно-цифровых символов	Введите имя для идентификации проектора в сети.
Пароль PJLink*	До 32 буквенно-цифровых символов	Установите пароль, который будет использоваться при управлении проектором с помощью совместимого с PJLink программного обеспечения.  стр.137
Пароль Remote	До 8 буквенно-цифровых символов	Установите пароль, который будет использоваться при эксплуатации проектора со смартфона или планшета.
Показ. данные ЛВС	Текст и QR-код, Текст	Настройка формата отображения для информации о сети проектора.

* Только для EH-TW6800.

Меню Беспроводная ЛВС

Функция	Меню/Настройки	Описание
Режим соединения	Быстрый, Расширенный	<p>Определения способа подключения беспроводной ЛВС.</p> <p>Быстрый: обеспечивает соединение с несколькими смартфонами, планшетами или ПК непосредственно с помощью беспроводного соединения. Для подключения в данном режиме соединения используется программа EasyMP Multi PC Projection. Проектор выполняет функции простой точки доступа. (Для обеспечения оптимального качества проецирования рекомендуется использовать не более шести устройств.)</p> <p>Расширенный: обеспечивает соединение с несколькими смартфонами, планшетами или ПК через точку доступа беспроводной сети.</p>
Канал	1ch, 6ch, 11ch	(Данную функцию можно установить только при выборе для параметра Режим соединения значения Быстрый .) Выберите полосу частот, используемую беспроводной ЛВС.

Функция	Меню/Настройки	Описание
SSID	До 32 буквенно-цифровых символов	(Данную функцию можно установить только при выборе для параметра Режим соединения значения Расширенный .) Введите SSID. Если для системы беспроводной ЛВС, в которую входит проектор, предоставлен SSID, введите SSID.
Поиск точки доступа	Поиск вида	(Можно выбрать только при установке для Режим соединения значения Расширенный .) Поиск имеющихся точек доступа к беспроводной сети.  указывает текущие подключенные точки доступа.  указывает точки доступа с установленной безопасностью. При выборе точки доступа с установленной безопасностью появится меню Безопасность.  стр.107
Настройки IP (Данную функцию можно установить только при выборе для параметра Режим соединения значения Расширенный .)	DHCP	Установка необходимости использования DHCP (Вкл. или Выкл.). При выборе значения Вкл. для данного пункта установить дополнительные адреса невозможно.
	Адрес IP	Ввод адреса IP для проектора. Использовать указанные ниже адреса IP невозможно. 0.0.0.0, 127.x.x.x, от 224.0.0.0 до 255.255.255.255 (где x является числом от 0 до 255)
	Маска подсети	Ввод маски подсети проектора. Использовать указанные ниже маски подсети невозможно. 0.0.0.0, 255.255.255.255
	Адрес шлюза	Ввод адреса IP шлюза для проектора. Использовать указанные ниже адреса шлюза невозможно. 0.0.0.0, 127.x.x.x, от 224.0.0.0 до 255.255.255.255 (где x является числом от 0 до 255)
Дисплей SSID	Вкл., Выкл.	Установка необходимости отображения SSID на экране режима ожидания ЛВС и главном экране (Вкл. или Выкл.).
Отображение IP-адреса	Вкл., Выкл.	Установка необходимости отображения адреса IP на экране режима ожидания ЛВС и главном экране (Вкл. или Выкл.).

Меню Безопасность

Функция	Меню/Настройки	Описание
Безопасность	Нет, WPA2-PSK, WPA/WPA2-PSK	Установка безопасности. В режиме Быстрый можно выбрать WPA2-PSK . В режиме Расширенный можно выбрать WPA2-PSK/WPA/WPA2-PSK .
Пароль-фраза	От 8 до 32 однобайтных буквенно-цифровых символов	Ввод пароля-фразы. Рекомендуется периодически изменять пароль-фразу из соображений безопасности.

Меню Проводная ЛВС (только для EH-TW6800)

Функция	Меню/Настройки	Описание
DHCP	Вкл., Выкл.	Установка необходимости использования (Вкл./Выкл.) протокола DHCP. При выборе значения Вкл. для данного пункта установить дополнительные адреса невозможно.
Адрес IP	От 0 до 255 символов	Ввод IP-адреса, назначенного проектору. Использовать указанные ниже адреса IP невозможно. 0.0.0.0, 127.x.x.x, от 224.0.0.0 до 255.255.255.255 (где x является числом от 0 до 255)
Маска подсети	От 0 до 255 символов	Ввод маски подсети проектора. Использовать указанные ниже маски подсети невозможно. 0.0.0.0, 255.255.255.255
Адрес шлюза	От 0 до 255 символов	Ввод IP-адреса шлюза проектора. Использовать указанные ниже адреса шлюза невозможно. 0.0.0.0, 127.x.x.x, от 224.0.0.0 до 255.255.255.255 (где x является числом от 0 до 255)
Отображение IP-адреса	Вкл., Выкл.	Установите значение Выкл., чтобы предотвратить отображение IP-адреса на экране Инф. - пров. сеть .

Меню Другое (только для EH-TW6800)

Функция	Меню/Настройки	Описание
AMX Device Discovery	Вкл., Выкл.	Чтобы разрешить AMX Device Discovery распознавать проектор, установите для этого параметра значение Вкл. Установите для этого параметра значение Выкл. , если отсутствует подключение к окружению, управляемому контроллером компании AMX или посредством AMX Device Discovery.
Control4 SDDP	Вкл., Выкл.	Чтобы разрешить Control4 SDDP распознавать проектор, установите для этого параметра значение Вкл. Установите для этого параметра значение Выкл. , если отсутствует подключение к окружению, управляемому контроллером с Control4 или Control4 SDDP.

Меню Сброс

Функция	Описание
Сброс сетевых настроек.	Можно выполнить сброс настроек Сеть до значений по умолчанию.

■ Меню Информация

Функция	Меню/Настройки	Описание
Инф. о проекторе	Время раб. лампы	Отображение общего времени работы лампы*.
	Источник	Отображение текущего источника входного сигнала.
	Входной сигнал	Отображение настройки входного сигнала от текущего источника.
	Разрешение	Отображение разрешения.
	Режим развертки	Отображение режима развертки.
	Част. обновления	Отображение частоты обновления.
	Формат 3D	Отображение формата 3D входного сигнала во время проецирования 3D-изображений (Упаков. кадров, Слева и справа или Сверху и снизу).
	Синх. Инфо	Отображение информации о сигнале изображения. Эта информация может понадобиться при необходимости сервисного обслуживания.
	Глубина цвета	Отображение глубины цвета и цветового контраста.
	Состояние	Информация об ошибках, возникших при работе проектора. Эта информация может понадобиться при необходимости сервисного обслуживания.
	Серийный номер	Отображение серийного номера проектора.
Event ID	Появится журнал ошибок приложения.  стр.124	
Версия	Main	Отображение версии встроенного программного обеспечения проектора.
	Видео2	





* Время общего использования отображается как "0В" для первых 10 часов. 10 часов или более отображается как "10В", "11В" и так далее.

■ Меню Сброс

Функция	Описание
Сброс врем. раб. лампы	Сброс общего времени использования лампы до 0Н . Его следует выполнять при замене лампы.
Сброс памяти	Сброс значений всех пунктов Память до значений по умолчанию.
Сбросить все	Сброс значений всех пунктов меню Настройка к значениям по умолчанию. Следующие значения настройки не сбрасываются на исходные значения: Память, Выравнив. панели, Однородность цвета, Время раб. лампы, Язык и Параметры сети.

Устранение неисправностей



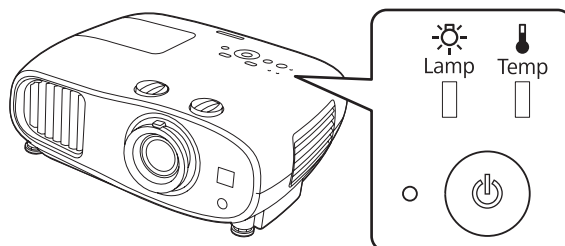

Интерпретация показаний индикаторов











Состояние проектора можно проверить по миганию и срабатыванию ,  (индикатор работы),  и  на панели управления.





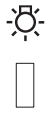

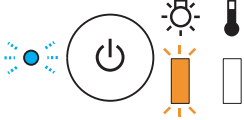
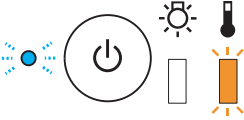
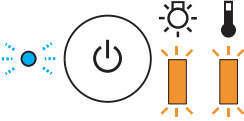

В таблице ниже описано, как проверить состояние проектора и устранить неисправности, на которые указывают индикаторы.

■ Состояние индикатора во время ошибки/предупреждения

 : Горит постоянно  : Мигает  : Состояние сохранено  : Не горит







Индикаторы	Состояние	Способ устранения
     (синий)/(оранжевый)	Заменить лампу	Необходимо заменить лампу. Как можно скорее замените лампу на новую.  стр.130 Если продолжать использование лампы в таком состоянии, она может взорваться.
     (синий)/(оранжевый)	Предуп.высокой темп.	Можно продолжать проецирование. Если температура вновь поднимается до чрезмерно высокого значения, проецирование автоматически прекращается. <ul style="list-style-type: none"> • Если проектор установлен возле стены, убедитесь в том, что расстояние между стеной и выходным отверстием проектора составляет не менее 20 см. • Если воздушный фильтр засорен, очистите его.  стр.126

Индикаторы	Состояние	Способ устранения
 (синий)/(оранже- вый)	Внутренняя ошибка	Возникла неисправность проектора. Отключите кабель питания от электрической розетки и обратитесь к местному дилеру или в ближайшую ремонтную мастерскую компании Epson. ➡ Контактная информация по проекторам Epson
 (синий)/(оранже- вый)	Ошибка вентилято- ра Ошибка датчика	
 (синий)/(оранже- вый)	Ош.авт.ирис.диафр.	
 (синий)/(оранже- вый)	Power Err. (Ballast)	
 (синий)/(оранже- вый)	Ошибка лампы Сбой лампы	Лампа неисправна или не включилась. <ul style="list-style-type: none"> Отключите кабель питания, а затем проверьте лампу на наличие трещин. ➡ стр.130 Если трещин нет, установите лампу на место и включите питание. Если повторная установка лампы не решила проблему, а также в случае наличия трещины на лампе отключите кабель питания от электрической розетки и обратитесь к местному дилеру или в ближайшую ремонтную мастерскую компании Epson. ➡ Контактная информация по проекторам Epson Убедитесь в том, что крышка лампы была надежно закрыта.



Индикаторы	Состояние	Способ устранения
 <p>(синий)/(оранжевый)</p>	Ош. высокой темп. (Перегрев)	<p>Внутренняя температура слишком высока.</p> <ul style="list-style-type: none"> Лампа выключается автоматически, проецирование прекращается. Подождите приблизительно пять минут. После остановки вентилятора отключите кабель питания. Если проектор установлен возле стены, убедитесь в том, что расстояние между стеной и выходным отверстием проектора составляет не менее 20 см. Если воздушный фильтр засорен, очистите его.  стр.126 Если повторное включение питания не решило проблему, прекратите использование проектора и отключите кабель питания от электрической розетки. Обратитесь к местному дилеру или в ближайшую ремонтную мастерскую компании Epson.  Контактная информация по проекторам Epson При работе на высоте 1500 м или более для настройки Высотный режим следует задать значение Вкл.  Расширен. – Управление – Высотный режим стр.101

 Состояние индикатора при нормальной работе

 : Горит постоянно  : Мигает  : Выключен

Индикаторы	Состояние	Способ устранения
	Состояние ожидания	При нажатии кнопки  на пульте дистанционного управления или кнопки  на панели управления после короткого ожидания начинается проецирование.
 <p>(синий)</p>	<p>Проектор прогревается</p> <p>Выполняется охлаждение</p>	<p>Прогрев длится приблизительно 30 секунд. Операция отключения недоступна во время прогрева проектора.</p> <p>Во время охлаждения проектора все операции недоступны. После завершения охлаждения проектор переходит в состояние ожидания. Если по какой-либо причине во время охлаждения отключается кабель питания, дождитесь достаточного охлаждения лампы (приблизительно 10 минут), подключите кабель питания и нажмите кнопку  на пульте дистанционного управления или кнопку  на панели управления.</p>
 <p>(синий)</p>	Выполняется проецирование изображений	Проектор работает нормально.



- В нормальных условиях работы индикаторы  и  не горят.
- Если для функции **Освещение** выбрано значение **Выкл.**, в нормальных условиях работы ни один из индикаторов гореть не будет.  [Расширен. – Управление – Освещение стр.101](#)

Показания индикаторов не дают нужной информации

■ Проверка проблемы

Проверьте, упомянута ли ваша проблема в таблице ниже, и перейдите на соответствующую страницу, чтобы получить информацию по устранению такой проблемы.





	Проблема	Страница
Неполадки, связанные с изображениями	Не появляется изображение.	стр.114
	Проецирование не запускается, вся область проецирования черная или синяя.	
	Проецируемые с компьютера движущиеся изображения не отображаются.	стр.114
	Отображается сообщение " Не поддерживается. "	стр.115
	Отображается сообщение " Нет сигнала. "	стр.115
	Трапецеидальное искажение проецируемого изображения	стр.115
	Изображения выглядят смазанными или не сфокусированы.	стр.115
	На изображениях появляются помехи или искажения.	стр.116
	Изображение обрезано (большое) или маленькое, либо проецируется только часть изображения.	стр.116
	Неправильная цветопередача для изображения. Все изображение имеет красноватый или зеленоватый оттенок, изображения черно-белые или цвета тусклые.*	стр.116
	Темные изображения.	стр.117
	Проецирование прекращается автоматически.	стр.117
	Не запускается показ слайдов	стр.117
	Проблемы со звуком	Нет звука или уровень звука слишком низкий
Неполадки при запуске проецирования	Проектор не включается.	стр.118
Проблемы с пультом дистанционного управления	Пульт дистанционного управления не отвечает.	стр.119
Проблемы с панелью управления	Выполнить установки на панели управления невозможно.	стр.119
Проблемы с 3D	Проецирование в 3D отображается неправильно.	стр.119
Проблемы с HDMI	Связь HDMI не работает.	стр.120
	Имя устройства не отображается в списке подключенных устройств.	стр.121
Проблемы с устройствами Bluetooth	Устройство Bluetooth не подключается	стр.121
	Пропадает звук и соединение с устройством Bluetooth	стр.121
Проблемы с WirelessHD	Не удастся спроецировать изображения WirelessHD.	стр.122
	WirelessHD будет отображаться с помехами, искажениями или паузами.	стр.122
	Половина изображения слева или справа не проецируется, или изображение удваивается.	стр.123

Проблема		Страница
Проблемы с сетью	Не удается войти в сеть через беспроводную ЛВС.	стр.123
	Изображение во время проецирования по сети имеет помехи.	стр.123

* Поскольку воспроизведение цвета зависит от мониторов и ЖК-дисплеев компьютеров, оттенки цвета проецируемого проектором изображения могут отличаться от цвета на мониторе, однако это не является неисправностью.

■ Неполадки, связанные с изображениями



Не появляется изображение

Необходимая проверка	Способ устранения
Включен ли проектор?	Нажмите кнопку  на пульте дистанционного управления или кнопку  на панели управления.
Подключен ли кабель питания?	Подключите кабель питания.
Индикаторы выключены?	Отключите и вновь подключите кабель питания проектора. Проверьте, подается ли питание на проектор при нажатии кнопки питания после подключения кабеля.
Поступает ли входной сигнал изображения?	Проверьте, включено ли подключенное устройство. Если для параметра Сообщение установлено значение Вкл. в меню Настройка , отображаются сообщения о сигналах изображения.  Расширен. – Дисплей – Сообщение стр.101
Было ли отключено питание АВ-усилителя?	Если АВ-усилитель подсоединен, проверьте источник питания АВ-усилителя.
Передается ли сигнал изображения с устройства?	Убедитесь, что сигнал изображения передается с подключенного устройства.
Правильно заданы значения параметров меню Настройка ?	Сбросить все настройки.  Сброс – Сбросить все стр.109
(Только при проецировании компьютерных сигналов изображений) Подключение было установлено при включенном питании проектора или компьютера?	Если подключение выполняется при уже включенном питании, возможно, не работает функциональная клавиша (Fn), отвечающая за переключение компьютерного сигнала изображения на внешнее устройство. Выключите питание компьютера и проектора, затем вновь включите.



Движущиеся изображения не отображаются

Необходимая проверка	Способ устранения
(Только при проецировании компьютерных сигналов изображений) Компьютерный сигнал изображения установлен на внешний выход и выход на ЖК-монитор одновременно?	В зависимости от технических характеристик компьютера движущиеся изображения могут не отображаться, если для компьютера установлен внешний выход и выход на ЖК-монитор одновременно. Внесите изменения, установив сигнал изображения только на внешний выход. Для ознакомления с техническими характеристиками компьютера см. документацию, входящую в комплект поставки компьютера.

Отображается сообщение "**Не поддерживается.**"

Необходимая проверка	Способ устранения
(Только при проецировании компьютерных сигналов изображений) Соответствуют ли частота и разрешение сигнала изображения используемому режиму?	Проверьте значение параметра Разрешение в меню Настройка для сигнала изображения и убедитесь в том, что оно соответствует разрешению проектора.  Информация – Инф. о проекторе стр.109  стр.139



Отображается сообщение "**Нет сигнала.**"

Необходимая проверка	Способ устранения
Правильно подключены кабели?	Проверьте надежность подключения всех необходимых для проецирования кабелей.  стр.21
Правильно ли выбран входной порт изображения?	Переключите изображение кнопками выбора источника на пульте дистанционного управления.  стр.32
Включено ли подключенное устройство?	Включите устройство.
(Только при проецировании компьютерных сигналов изображений) Сигналы изображения выводятся на проектор?	Внесите изменения, чтобы сигнал изображения был установлен на внешний выход, а не только на ЖК-монитор компьютера. В некоторых моделях при выводе сигналов изображения на внешнее принимающее устройство изображения перестают выводиться на ЖК-монитор. Для ознакомления с техническими характеристиками компьютера см. документацию, входящую в комплект поставки компьютера. Если подключение выполняется при уже включенном питании проектора или компьютера, возможно, не работает функциональная клавиша (Fn), отвечающая за переключение компьютерного сигнала изображения на внешнее устройство. Выключите питание компьютера и проектора, затем вновь включите.

Трапецидальное искажение проецируемого изображения

Необходимая проверка	Способ устранения
Отрегулировано ли трапецидальное искажение в пределах диапазона коррекции?	При проецировании изображения из-за пределов диапазона коррекции трапецидальное искажение может быть откорректировано неполностью. Установите проектор горизонтально как можно дальше напротив экрана, а затем отрегулируйте положение проецирования с помощью сдвига объектива.  стр.16

Изображения выглядят смазанными или не сфокусированы

Необходимая проверка	Способ устранения
Отрегулирован ли фокус?	Отрегулируйте фокус.  стр.35
Закрыта ли крышка объектива?	Снимите крышку объектива.
Находится ли проектор на правильном расстоянии?	Проверьте рекомендуемый диапазон проецирования.  стр.18

Необходимая проверка	Способ устранения
На объективе появился конденсат?	При быстром перемещении проектора из холодного в теплое окружающее пространство или при неожиданном изменении температуры окружающей среды на поверхности объектива может появиться конденсат, что приводит к смазанности изображений. Рекомендуется установить проектор в помещении приблизительно за один час до его использования. При образовании на проекторе конденсата выключите проектор, отключите кабель питания и подождите некоторое время.

На изображениях появляются помехи или искажения

Необходимая проверка	Способ устранения
Правильно подключены кабели?	Проверьте надежность подключения всех необходимых для проецирования кабелей. 🖱️ стр.21
Используется кабельный удлинитель?	При использовании кабельного удлинителя электромагнитные помехи могут оказывать воздействие на сигналы.
(Только при проецировании компьютерных сигналов изображений) Правильно ли настроены параметры Синхронизация и Трекинг ?	Для оптимального проецирования проектор использует функции автоматической регулировки. Однако, в зависимости от сигнала, некоторые параметры могут задаваться неправильно, даже после автоматической коррекции. В таком случае следует отрегулировать параметры Трекинг и Синхронизация в меню Настройка. 🖱️ Сигнал – Трекинг/Синхронизация стр.95
(Только при проецировании компьютерных сигналов изображений) Правильно ли выбрано разрешение?	Настройте параметры компьютера таким образом, чтобы выходные сигналы поддерживались проектором. 🖱️ стр.139

Часть изображения обрезана (большая) или маленькая

Необходимая проверка	Способ устранения
Правильно ли выбрано Соотношен. сторон ?	Выберите форматное соотношение в соответствии с входным сигналом в разделе Соотношен. сторон в меню Настройка. 🖱️ Сигнал – Соотношен. сторон стр.95
Правильно ли отрегулирована Позиция изображения?	Отрегулируйте значение параметра Позиция в меню Настройка. 🖱️ Сигнал – Позиция стр.95
(Только при проецировании компьютерных сигналов изображений) Правильно ли выбрано разрешение?	Настройте параметры компьютера таким образом, чтобы выходные сигналы поддерживались проектором. 🖱️ стр.139

Неправильная цветопередача для изображения



Необходимая проверка	Способ устранения
Правильно подключены кабели?	Проверьте надежность подключения всех необходимых для проецирования кабелей. 🖱️ стр.21 Используя порт PC, убедитесь в том, что разъем кабеля и порт имеют одинаковый цвет. 🖱️ стр.21

Необходимая проверка	Способ устранения
Правильно ли настроена контрастность?	Отрегулируйте значение параметра Контраст в меню Настройка. 🖱️ Изображен. – Контраст стр.93
Правильно ли настроен цвет?	Отрегулируйте значение параметра Дополнительно в меню Настройка. 🖱️ Изображен. – Дополнительно стр.93
(Только при проецировании изображений с видеоустройства) Правильно ли настроены насыщенность цвета и оттенок?	Отрегулируйте значение параметров Насыщен. цвета и Оттенок в меню Настройка. 🖱️ Изображен. - Насыщен. цвета/Оттенок стр.93

Темные изображения

Необходимая проверка	Способ устранения
Правильно ли настроена яркость изображения?	Отрегулируйте значение параметра Яркость в меню Настройка. 🖱️ Изображен. – Яркость стр.93
Правильно ли настроена контрастность?	Отрегулируйте значение параметра Контраст в меню Настройка. 🖱️ Изображен. – Контраст стр.93
Не наступило ли время замены лампы?	Если приближается срок замены лампы, изображения становятся темными, и ухудшается цветопередача. В таком случае следует заменить лампу новой. 🖱️ стр.130

Проецирование прекращается автоматически

Необходимая проверка	Способ устранения
Спящий режим включен?	При отсутствии входного сигнала по истечении установленного времени лампа автоматически выключается и проектор переходит в режим ожидания. Проектор выходит из состояния ожидания при нажатии кнопки  на пульте дистанционного управления или  на панели управления. Если не требуется использовать функцию Спящий режим , установите значение Выкл. 🖱️ Расширен. – Управление – Спящий режим стр.101



Не запускается показ слайдов

Необходимая проверка	Способ устранения
Запоминающее устройство USB использует функцию безопасности?	При работе с защищенными запоминающими устройствами USB могут возникать проблемы.

Наличие помех







Нет звука или уровень звука слишком низкий

Необходимая проверка	Способ устранения
Правильно ли подключен аудиокабель?	Попробуйте отсоединить кабель от порта Audio Out, а затем подсоединить снова.

Необходимая проверка	Способ устранения
Не слишком ли низкий уровень громкости?	Отрегулируйте уровень громкости таким образом, чтобы нормально слышать звук.  стр.40
Используется ли для подключения кабель HDMI?	Если при подключении через кабель HDMI звук отсутствует, то переключите подключенное оборудование в режим импульсно-кодовой модуляции.
Правильно ли заданы установки Устройс. аудиовых.?	Проверьте, что настройки Устройс. аудиовых. произведены правильно в меню Настройка.  Настройки - Связь HDMI - Устройс. аудиовых. стр.97
Правильно ли заданы установки Ауд. Bluetooth?	<p>Произведите следующие настройки при подключении аудиоустройства, поддерживающего технологию Bluetooth.</p> <ul style="list-style-type: none"> • Для вывода звука на динамики проектора или системы AV установите для параметра Ауд. Bluetooth значение Выкл. • Для вывода звука с аудиоустройств Bluetooth установите для параметра Ауд. Bluetooth значение Вкл. <p> Настройки - Bluetooth - Ауд. Bluetooth стр.97</p>

■ Неполадки при запуске проецирования

Проектор не включается

Необходимая проверка	Способ устранения
Включено ли питание?	Нажмите кнопку  на пульте дистанционного управления или кнопку  на панели управления.
Для параметра Защита от детей установлено значение Вкл. ?	Если для параметра Защита от детей установлено значение Вкл. в меню Настройка, удерживайте нажатой кнопку  на панели управления приблизительно три секунды или же используйте для работы пульт дистанционного управления.  Настройки – Настройка блокировки – Защита от детей стр.97
Индикаторы загораются и вновь гаснут при прикосновении к кабелю питания?	Выключите проектор, отключите кабель питания и вновь подключите его. Если проблема не решится, прекратите использование проектора, отключите кабель питания от электрической розетки и обратитесь к местному дилеру или в ближайший информационный центр, занимающийся проекторами.  Контактная информация по проекторам Epson
Крышка отсека лампы и лампы установлены правильно?	Если лампа или крышка отсека лампы установлены неправильно, проектор не включится. Проверьте ее установку.  стр.130

■ Проблемы с пультом дистанционного управления

Пульт дистанционного управления не отвечает

Необходимая проверка	Способ устранения
Во время работы с пультом дистанционного управления область пульта, излучающая свет, направлена на приемник сигнала пульта?	Направьте пульт дистанционного управления в сторону приемника сигнала пульта. Кроме того, проверьте рабочий диапазон. 🖱️ стр.29
Пульт дистанционного управления находится на слишком большом расстоянии от проектора?	Проверьте рабочий диапазон. 🖱️ стр.29
Приемник сигнала пульта дистанционного управления освещен прямым солнечным светом или мощными флуоресцентными лампами?	Установите проектор в таком месте, где приемник сигнала пульта дистанционного управления не освещается мощными источниками.
Аккумуляторы разрядились или неправильно установлены?	Убедитесь в том, что аккумуляторы правильно установлены или, при необходимости, замените аккумуляторы новыми. 🖱️ стр.29
Направлен ли пульт дистанционного управления на передатчик WirelessHD Transmitter при нажатии кнопки управления WirelessHD Transmitter? (только для EH-TW6700W)	Направьте пульт дистанционного управления на WirelessHD Transmitter при нажатии кнопки управления WirelessHD Transmitter на пульте дистанционного управления. 🖱️ стр.73

■ Проблемы с панелью управления





Выполнить установки на панели управления невозможно

Необходимая проверка	Способ устранения
Установлено ли для параметра Блокир. управл. значение Полн. блок-ка или Част. блок-ка ?	Если для параметра Блокир. управл. установлено значение Полн. блок-ка в меню Настройка, все кнопки панели управления будут неактивны; если установлено значение Част. блок-ка , то только кнопка ⏻ будет активной на панели управления. Для выполнения операций воспользуйтесь пультом дистанционного управления. 🖱️ Настройки – Настройка блокировки – Блокир. управл. стр.97

■ Проблемы с 3D



Проецирование в 3D отображается неправильно

Необходимая проверка	Способ устранения
Включены ли очки 3D?	Включите очки 3D.
Проецируется ли 3D-изображение?	Если проектор проецирует 2D-изображение или на проекторе происходит ошибка, мешающая проецированию 3D-изображения, вы не сможете просматривать 3D-изображения, даже если наденете очки 3D.

Необходимая проверка	Способ устранения
Входное изображение в формате 3D?	Убедитесь в том, что входное изображение совместимо с форматом 3D. Поскольку многие телепередачи не содержат сигнала в формате 3D, 3D-прием нужно установить вручную.
Установлено ли для параметра Дисплей 3D значение 2D ?	Если для параметра Дисплей 3D установлено значение 2D в меню Настройка, проектор не выполняет автоматический переход на 3D, даже если входное изображение имеет формат 3D. Переключите Дисплей 3D в режим 3D или Авто .  Сигнал – Настройка 3D – Дисплей 3D стр.95
Формат 3D установлен правильно?	Если формат 3D устройства AV и значение Формат 3D проектора не совпадают, часть изображения может не воспроизводиться. Проверьте соответствие параметра Формат 3D проектора настройкам формата 3D на устройстве AV.  Сигнал – Настройка 3D – Формат 3D стр.95 При смене параметра Формат 3D установите для параметра Дисплей 3D значение 3D и затем нажмите кнопку  .
Просмотр выполняется в пределах диапазона приема?	Если расстояние между проектором и очками 3D превышает 10 м, соединение может быть потеряно. Разместите 3D-очки ближе к проектору.
Правильно ли было выполнено спаривание?	Выполнить сопряжение.  стр.56
Нет ли поблизости устройств, являющихся причиной интерференции радиоволн?	При одновременном использовании других устройств с такой же частотой диапазона (2,4 ГГц), таких как устройства, работающие по технологии Bluetooth, беспроводная ЛВС (IEEE802.11b/g) или микроволновые печи, может происходить интерференция радиоволн, могут возникать сбои изображения или связь будет невозможна. Не используйте вблизи проектора такие устройства.

Проблемы с HDMI

Связь HDMI не работает

Необходимая проверка	Способ устранения
Соответствует ли используемый кабель стандартам HDMI?	Если кабель не соответствует стандартам HDMI, функция работать не будет.
Подключенное устройство соответствует стандартам CEC для HDMI?	Если подключенное устройство не соответствует стандартам CEC для HDMI, им невозможно управлять, даже если подключить к порту HDMI. Дополнительную информацию см. в документации, поставляемой в комплекте с подключенным устройством. Также нажмите кнопку  и проверьте доступность устройства в пункте Подкл. устройств .  стр.77
Правильно подключены кабели?	Проверьте надежность подключения всех необходимых для использования Связь HDMI кабелей.  стр.76

Необходимая проверка	Способ устранения
Питание усилителя, записывающего устройства DVD и т. п. включено?	Переведите все устройства в состояние ожидания. Дополнительную информацию см. в документации, поставляемой в комплекте с подключенным устройством. Если вы подключили динамик или что-то подобное, переключите подключенное оборудование в режим импульсно-кодовой модуляции.
Подключено новое устройство или изменено существующее подключение?	Если необходимо повторно настроить функцию CEC для подключенного устройства, например, при подключении нового устройства или изменении существующего подключения, может потребоваться перезагрузка устройства.
Много ли мультимедийных проигрывателей подключено?	Одновременно можно подключить до 3 мультимедийных проигрывателей, отвечающих стандартам HDMI CEC.

Имя устройства не отображается в списке подключенных устройств

Необходимая проверка	Способ устранения
Подключенное устройство соответствует стандартам CEC для HDMI?	Если подключенное устройство не соответствует стандартам CEC для HDMI, оно не будет отображаться в списке. Дополнительную информацию см. в документации, поставляемой в комплекте с подключенным устройством.

■ Проблемы с устройствами Bluetooth

Устройство Bluetooth не подключается



Необходимая проверка	Способ устранения
Был ли произведен поиск устройства?	При первом подключении устройства Bluetooth или при переключении на другое устройство Bluetooth выполните Поиск устр. Bluetooth.  стр.23
Поддерживает ли устройство защиту авторских прав (SCMS-T)?	Вы не можете подключить устройство Bluetooth, которое не поддерживает защиту авторских прав (SCMS-T).
Совместимо ли устройство с A2DP?	Вы не можете подключить устройство Bluetooth, которое не совместимо с A2DP.

Пропадает звук и соединение с устройством Bluetooth



Необходимая проверка	Способ устранения
Нет ли препятствий между проектором и устройством Bluetooth?	Проверьте наличие препятствий между проектором и устройством Bluetooth и измените их расположение, чтобы улучшить связь.
Подключено ли устройство в пределах указанного расстояния передачи?	Если расстояние между проектором и устройством Bluetooth превышает 10 м, соединение может быть потеряно. Разместите устройство Bluetooth ближе к проектору.
Нет ли поблизости беспроводного оборудования или микроволновых печей?	При одновременном использовании с устройством другого беспроводного оборудования или микроволновых печей может происходить интерференция радиоволн, в результате чего могут возникать сбои изображения и прерывание звука. Избегайте оборудования, которое может создавать помехи.

■ Проблемы с WirelessHD (только EH-TW6700W)

Не удается спроецировать изображения WirelessHD

Необходимая проверка	Способ устранения
Соответствует ли кабель, используемый для подключения передатчика WirelessHD Transmitter, входящего в комплект поставки, стандартам HDMI?	Если кабель не соответствует стандартам HDMI, данная функция работать не будет.
Установлено ли для параметра WirelessHD значение Выкл. ?	При установке для параметра WirelessHD значения Выкл. в меню Настройка проецирование невозможно для входных сигналов WirelessHD. Установите для WirelessHD значение Вкл. и нажмите кнопку  . Настройки - WirelessHD - WirelessHD стр.97
Входят ли получаемые сигналы в диапазон передачи WirelessHD?	Проверьте диапазон, в пределах которого передатчик WirelessHD может поддерживать связь, и просматривайте изображения, не выходя за этот диапазон.  стр.72
Поставляемый передатчик WirelessHD Transmitter включен?	Проверьте лампу питания на передатчике WirelessHD Transmitter. Если питание не поступает, убедитесь, что разъем адаптера переменного тока надежно закреплен, а затем включите подачу питания.
Выключен ли индикатор WirelessHD прилагаемого WirelessHD Transmitter?	Обмен данными WirelessHD с проектором невозможен. Проверьте диапазон, в пределах которого может осуществлять связь приемопередатчик WirelessHD, и выполните установку в пределах данного диапазона.
Индикатор связи с поставляемым передатчиком WirelessHD Transmitter выключен?	Не подается сигнал из устройства AV, подключенного к WirelessHD Transmitter. Убедитесь в надежности подсоединения кабелей от устройства AV и WirelessHD Transmitter.
Не накопилась ли пыль в вентиляционном отверстии WirelessHD Transmitter?	В нижней части передатчика WirelessHD Transmitter расположено отверстие выпуска для воздуха. Обмен данными может быть невозможен, если в вентиляционном отверстии накопится пыль. Установите проектор таким образом, чтобы пыль в вентиляционном отверстии не накапливалась.
Правильно ли расположены проектор и передатчик WirelessHD Transmitter?	Установите проектор и передатчик WirelessHD Transmitter таким образом, чтобы они были обращены лицевой стороной друг к другу.

WirelessHD будет отображаться с помехами, искажениями или паузами

Необходимая проверка	Способ устранения
Входят ли получаемые сигналы в диапазон передачи WirelessHD?	Проверьте диапазон, в пределах которого передатчик WirelessHD может поддерживать связь, и просматривайте изображения, не выходя за этот диапазон.  стр.72
Есть ли преграды между передатчиком WirelessHD Transmitter и проектором?	Поскольку WirelessHD использует для связи электромагнитную волну с плотным пучком, люди или предметы, находящиеся на пути связи, могут негативно влиять на изображение. Убедитесь в отсутствии преград между передатчиком WirelessHD Transmitter и проектором в пределах диапазона передачи WirelessHD.  стр.72

Необходимая проверка	Способ устранения
Качество приема слишком низкое?	Если качество передачи данных недостаточно высокое, связь может быть нестабильной. Устанавливая передатчик, проверьте значение параметра Прием видео , поскольку в некоторых случаях качество передачи данных можно повысить, переместив передатчик WirelessHD Transmitter или повернув его в другую сторону. ☛ Настройки – WirelessHD – Прием видео стр.97
	Качество передачи данных зависит от окружающей обстановки и может быть нестабильным. При проверке значения параметра Прием видео настройте передатчик в таком месте, где отображаемое значение не изменяется. ☛ Настройки – WirelessHD – Прием видео видео стр.97

Половина изображения слева или права не проецируется, или изображение удваивается.

Необходимая проверка	Способ устранения
Качество приема слишком низкое?	Устанавливая передатчик, проверьте значение параметра Прием видео , поскольку в некоторых случаях качество передачи данных можно повысить, переместив передатчик WirelessHD Transmitter или повернув его в другую сторону. ☛ Настройки – WirelessHD – Прием видео видео стр.97

■ Проблемы с сетью

Не удается войти в сеть через беспроводную ЛВС

Необходимая проверка	Способ устранения
Не установлено ли для параметра Пит. беспровод. ЛВС значение Выкл. ?	Установите для параметра Пит. беспровод. ЛВС значение Вкл. в меню Настройка. Если данный параметр уже имеет значение Вкл. , измените параметр Пит. беспровод. ЛВС на значение Выкл. и затем снова установите значение Вкл. ☛ Сеть – Пит. беспровод. ЛВС стр.105
Правильно ли указан пароль-фраза?	Обратите внимание, что пароль-фраза может состоять из заглавных и строчных букв, которые считаются разными символами. Если вы не можете вспомнить пароль-фразу, установите новый пароль-фразу. ☛ Сеть – Конфигурации сети – Безопасность – Пароль-фраза стр.107
Проверено ли Event ID?	Проверьте номер Event ID и выполните указанные ниже действия. ☛ Информация – Инф. о проекторе – Event ID стр.109 ☛ стр.124

Изображение во время проецирования по сети имеет помехи

Необходимая проверка	Способ устранения
Нет ли препятствий между точкой доступа и подключенным устройством?	Проверьте, нет ли препятствий между точкой доступа, компьютером, мобильным устройством и проектором, и измените их расположение, чтобы улучшить связь.

Необходимая проверка	Способ устранения
Не слишком ли большое расстояние между точкой доступа и подключенным устройством?	Убедитесь, что точка доступа, компьютер, мобильное устройство и проектор находятся недалеко друг от друга. Придвиньте их ближе друг к другу и повторите попытку соединения.
Нет ли поблизости устройств Bluetooth или микроволновой печи?	Если беспроводное соединение медленное или проецируемое изображение имеет шум, проверьте наличие помех от другого оборудования, напр., устройства Bluetooth или микроволновой печи. Отодвиньте устройство, создающее помехи, подальше или расширьте пропускную способность беспроводной сети.
Не подключено ли слишком много устройств?	Если скорость соединения падает, уменьшите количество подключенных устройств.

Об Event ID

Проверьте Event ID и выполните приведенные ниже действия по устранению неисправности. Если решить проблему не удастся, обратитесь к местному дилеру или в ближайшую ремонтную мастерскую компании Epson.

 [Контактная информация по проекторам Epson](#)

Event ID	Причина	Способ устранения
0022 0027 0028 0029 0030 0031 0035 0434 0481 0482 0485	Сетевая связь нестабильна.	Проверьте состояние сетевой связи и выполните переподключение через некоторое время.
0432 0435	Не удалось запустить сетевое программное обеспечение.	Перезапустите проектор.
0433	Не удается воспроизвести переданное изображение.	Перезапустите программное обеспечение сети.
0484	Связь с компьютером была разорвана.	
04FE	Программное обеспечение сети неожиданно завершило работу.	Проверьте состояние сетевой связи. Подождите немного и попробуйте выполнить переподключение.
0479 04FF	В проекторе произошла системная ошибка.	Перезапустите проектор.
0891	Не удается найти точку доступа с таким же сетевым именем SSID.	Установите для компьютера, точки доступа и проектора одно значение SSID.
0892	Несовпадение типа аутентификации WPA и WPA2.	Проверьте правильность настройки безопасности беспроводной ЛВС.
0894	Связь была разорвана, поскольку было выполнено соединение с неправильной точкой доступа.	Обратитесь к сетевому администратору и выполните его инструкции.

Event ID	Причина	Способ устранения
0898	Не удалось получить DHCP.	Убедитесь в правильности работы сервера DHCP. Отключите DHCP, если он не используется. ➤ Сеть – Конфигурации сети – Беспроводная ЛВС – Настройки IP – DHCP стр.105
0020 0026 0032 0036 0037 0038 0899	Другие ошибки подключения	Если перезапуск проектора или сетевого программного обеспечения не помогает решить проблему, обратитесь к своему дилеру или по ближайшему из адресов, приведенных в документе "Контактная информация по проекторам Epson". ➤ Контактная информация по проекторам Epson

Обслуживание

Чистка деталей

Если проектор загрязнен или ухудшается качество проецируемых изображений, то следует произвести чистку проектора.

Опасно

Не используйте аэрозоли, содержащие горючие газы, для удаления пыли и загрязнений с объектива проектора, воздушного фильтра и пр. Проектор может загореться из-за разогретой до высокой температуры лампы.

Очистка воздушного фильтра

Очистите воздушный фильтр, если на нем накопилась пыль, а также при появлении следующего сообщения.

"Проектор перегрелся. Осмотрите вентиляционное отверстие, очистите или замените воздушный фильтр."

Внимание

- Скопление пыли на воздушном фильтре вызвать повышение температуры внутри проектора, что приводит к неполадкам в работе и сокращает срок службы оптического устройства. Воздушный фильтр рекомендуется чистить по крайней мере каждые три месяца. При использовании проектора в особенно пыльном окружении их следует чистить чаще.
- Не промывайте воздушный фильтр водой. Не используйте моющие средства или растворители.
- Слегка обработайте воздушный фильтр щеткой, чтобы очистить его. Если чистить щеткой слишком энергично, то пыль глубоко проникнет в воздушный фильтр и ее невозможно будет удалить.

1 Нажмите кнопку  на пульте дистанционного управления или контрольной панели, чтобы выключить питание, а затем отключите кабель питания.

2 Снимите крышку воздушного фильтра.

Подденьте петлю на крышке воздушного фильтра пальцем и выньте его по направлению книзу.

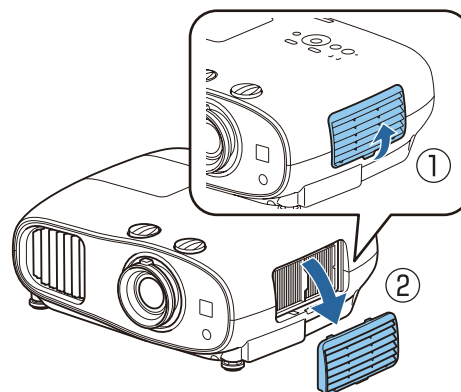

- 3** Извлеките воздушный фильтр.
Возьмитесь за выступ в середине воздушного фильтра и выньте его.

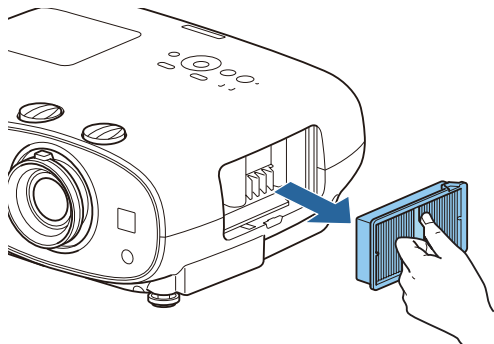

- 4** Удерживайте воздушный фильтр лицевой поверхностью вниз и постучите им 4–5 раз, чтобы удалить пыль.

Переверните фильтр и также встряхните его другой стороной.

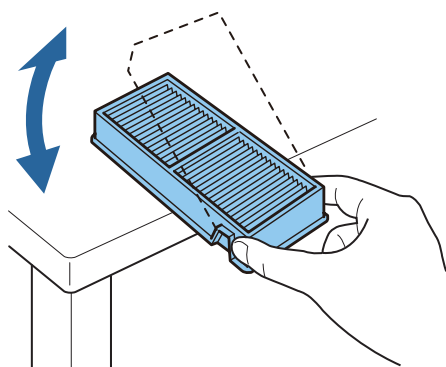

Внимание

Если воздушный фильтр встряхивать слишком сильно, он может оказаться непригодным к применению из-за деформаций и трещин.

- 5** Удалите остаток пыли из воздушного фильтра, используя пылесос для очистки передней стороны.

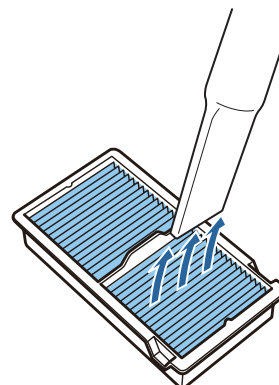

- 6** Установите воздушный фильтр.
Возьмитесь за ручку в центре воздушного фильтра и вставьте его ровно.

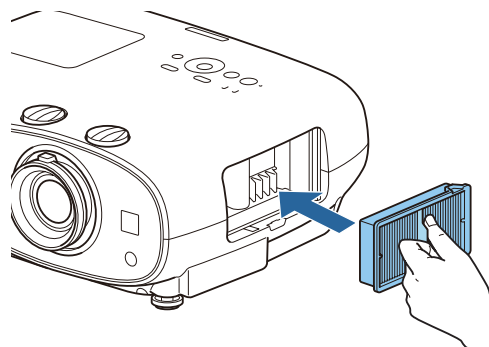

- 7** Установите крышку воздушного фильтра.
Затяните верхнюю защелку, а затем нижнюю.

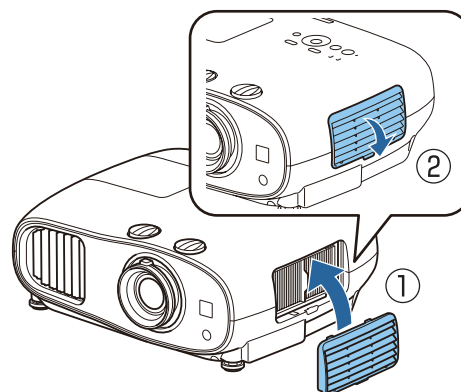

■ Очистка основного модуля

Перед очисткой убедитесь, что отсоединили зарядное устройство от сети.

Очищайте поверхность проектора, осторожно протирая ее мягкой тканью.

Если он сильно загрязнен, смочите ткань водой с небольшим содержанием нейтрального моющего средства. Прежде чем протирать поверхность, выжмите ткань насухо.

Внимание

Не следует применять для очистки поверхности проектора летучие вещества, такие как воск, спирт или растворитель. Существует риск повреждения корпуса или отслаивания краски.

■ Очистка объектива

Перед очисткой убедитесь, что отсоединили зарядное устройство от сети.

Объектив следует осторожно протирать специальной тканью для чистки стекол, которая имеется в продаже.

Внимание

Запрещается подвергать объектив воздействию жестких материалов или ударов, поскольку его легко повредить.

■ Очистка очков 3D

Объектив следует осторожно протирать специальной тканью для чистки стекол, которая имеется в продаже.

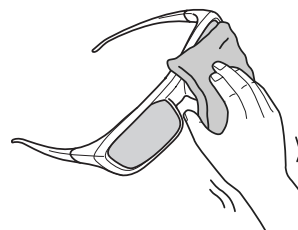

Внимание

- Запрещается подвергать линзы очков воздействию жестких материалов или ударов, поскольку их легко повредить.
- Если необходимо произвести техническое обслуживание, отсоедините USB-адаптер для зарядки от электрической розетки и убедитесь в том, что отсоединены все кабели.



В очках 3D есть перезаряжаемые батареи. Соблюдайте местные правила при их утилизации.

Периодичность замены расходных материалов

■ Периодичность замены воздушного фильтра

- Если сообщение отображается даже после очистки воздушного фильтра  [стр.126](#)

■ Периодичность замены лампы

- Следующее сообщение появляется при запуске проецирования:
Необходимо заменить лампу. Для покупки обратитесь к торговому представителю Epson по продаже проекторов или посетите веб-сайт www.epson.com.

- Проецируемое изображение становится темным или начинает ухудшаться.



- Для поддержания исходной яркости и качества проецируемых изображений вывод сообщения о необходимости замены лампы устанавливается после 3400 ч. Указанное в сообщении время меняется в зависимости от эксплуатационных условий, например, настройки цветового режима и т. п.
Если лампа эксплуатируется после окончания периода, рекомендованного для замены, увеличивается вероятность взрыва лампы. При появлении сообщения о необходимости замены лампы замените лампу новой как можно скорее, даже если она еще работает.
- В зависимости от характеристик лампы и способа ее использования лампа может потускнеть или перестать работать до вывода предупреждающего сообщения. Необходимо всегда иметь наготове запасной блок лампы на тот случай, если он понадобится.

Замена расходных материалов

■ Замена воздушного фильтра



Избавляйтесь от использованных фильтров надлежащим образом в соответствии с местными правилами.

Материал:Полипропилен

1

Нажмите кнопку  на пульте дистанционного управления или контрольной панели, чтобы выключить питание, а затем отключите кабель питания.

2

Снимите крышку воздушного фильтра.

Подденьте петлю на крышке воздушного фильтра пальцем и выньте его по направлению книзу.

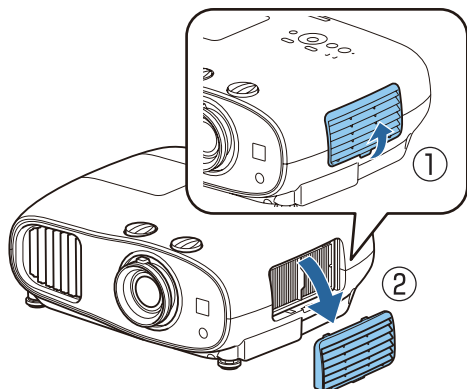

3

Извлеките старый воздушный фильтр.

Возьмитесь за выступ в середине воздушного фильтра и выньте его.

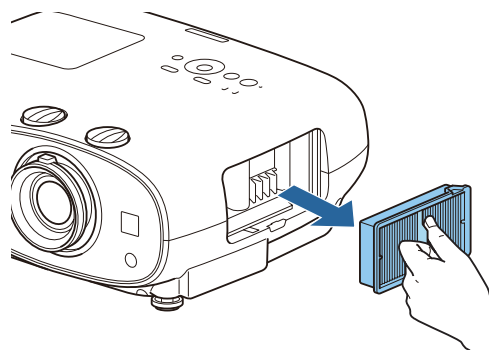

4 Установите новый воздушный фильтр.

Возьмитесь за ручку в центре воздушного фильтра и вставьте его ровно.

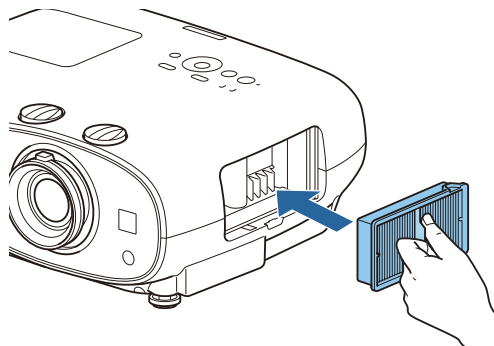

5 Установите крышку воздушного фильтра.

Затяните верхнюю защелку, а затем нижнюю.

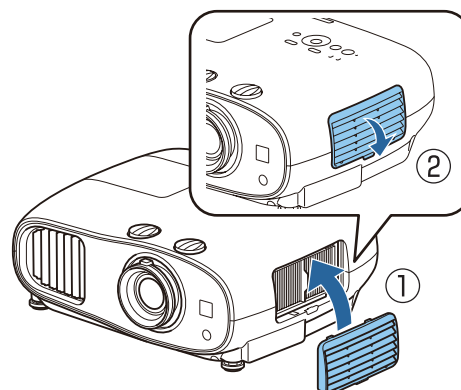

■ Замена лампы

⚠ Опасно

При замене лампы, вызванной прекращением свечения, существует вероятность того, что лампа разбита. Если необходимо заменить лампу проектора, подвешенного к потолку, обязательно следует учитывать возможность растрескивания лампы и очень осторожно снимать крышку. При открытии крышки отсека лампы могут выпасть мелкие осколки стекла. При попадании осколков стекла в глаза или рот немедленно обратитесь к врачу.

⚠ Предостережение

- Не прикасайтесь к крышке отсека лампы сразу после выключения проектора, поскольку она нагревается. Перед снятием крышки отсека с лампой дайте лампе остыть. В противном случае можно получить ожог.
- Рекомендуется использовать оригинальные дополнительные лампы EPSON. Использование неоригинальных ламп может повлиять на качество и безопасность проецирования. Любой ущерб или неисправность, причиной которой стало использование неоригинальных ламп, не покрывается гарантией Epson.

1 Нажмите кнопку  на пульте дистанционного управления или контрольной панели, чтобы выключить питание, а затем отключите кабель питания.

2 Ослабьте фиксирующий винт крышки отсека лампы.

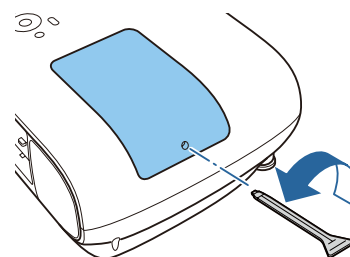

- 3** Снимите крышку отсека лампы.
Сдвиньте крышку лампы прямо вперед и снимите.

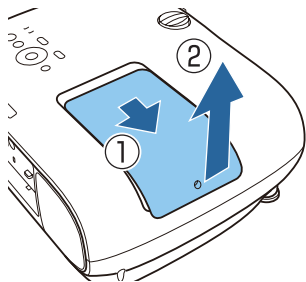

- 4** Ослабьте два фиксирующих винта крышки отсека лампы.

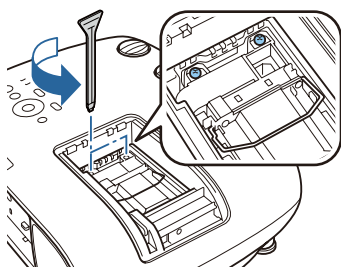

- 5** Извлеките старую лампу.
Крепко возьмитесь за рукоятку и потяните.

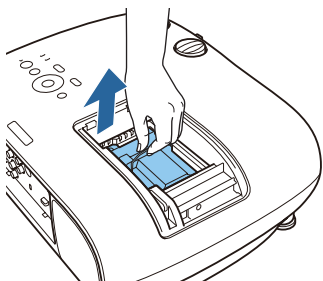

- 6** Установите новую лампу.
Убедитесь, что лампа повернута в нужную сторону и вставьте её.

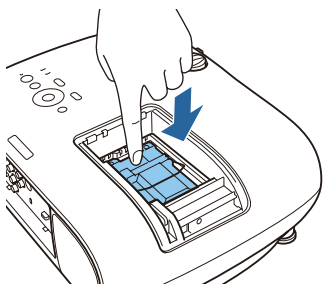

- 7** Затяните два фиксирующих винта крышки отсека лампы.

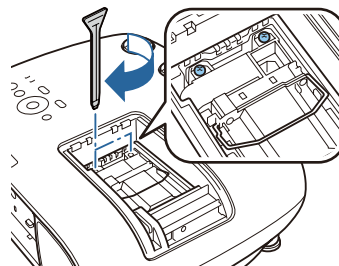

- 8** Замените крышку отсека лампы.
Сдвиньте крышку на место.

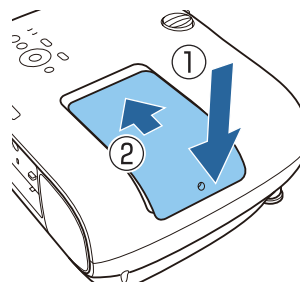

- 9** Затяните винт, фиксирующий крышку отсека лампы.

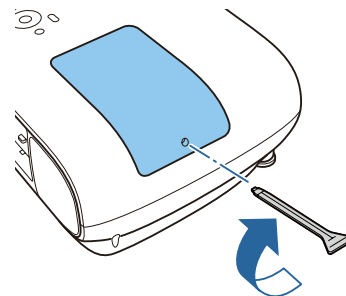

Опасно

Не разбирайте эту лампу и не вносите изменения в её конструкцию. Установка в проектор и использование модифицированной или разобранной лампы может привести к возгоранию, удару током или несчастному случаю.

Предостережение

- Убедитесь, что лампа и крышка отсека лампы установлены надежно. В случае неправильной установки питание не включится.
- Лампа содержит ртуть (Hg). Избавляйтесь от использованных ламп надлежащим образом в соответствии с местными законами и правилами, относящимися к утилизации флуоресцентных трубок.

Сброс времени работы лампы

Заменяв лампу, обязательно выполните сброс времени работы лампы.

В проекторе ведется учет времени, в течение которого лампа находится во включенном состоянии, и при достижении момента замены лампы соответствующее сообщение и показания индикатора уведомляют пользователя о необходимости замены лампы.



1 Включите питание.

2 Нажмите кнопку .
Отображается меню Настройка.

3 Выберите **Сброс – Сброс врем. раб. лампы**.

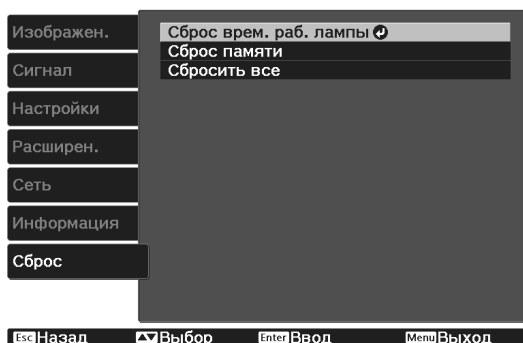
Отображается подтверждение сброса.



4 С помощью кнопок  выберите **Да**, а затем нажмите кнопку , чтобы выполнить операцию.

Сброс времени работы лампы выполнен.

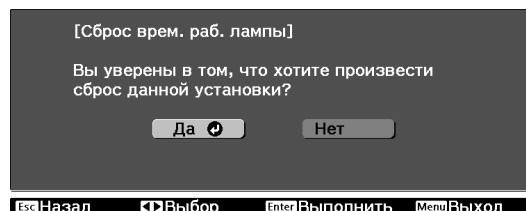



Выравнив. панели

Регулировка сдвига цвета пикселя для ЖК-дисплея. Можно корректировать пиксели по горизонтали и по вертикали с шагом 0,125 пикселя в диапазоне ± 3 пиксель.



- Качество изображения может ухудшиться после выполнения выравнивания ЖКД.
- Изображения для пикселей, выходящих за край экрана проецирования, не отображаются.

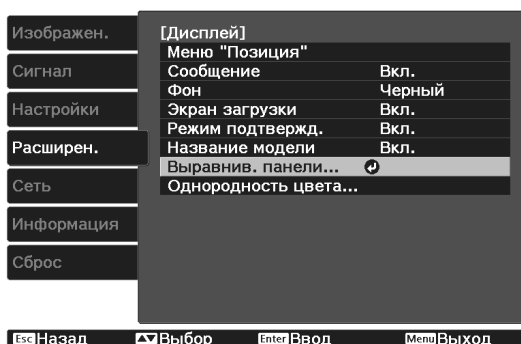

1 Нажмите кнопку  при проецировании, а затем выберите **Дисплей** из **Расширен.**

2 Выберите пункт **Выравнив. панели** и нажмите кнопку .



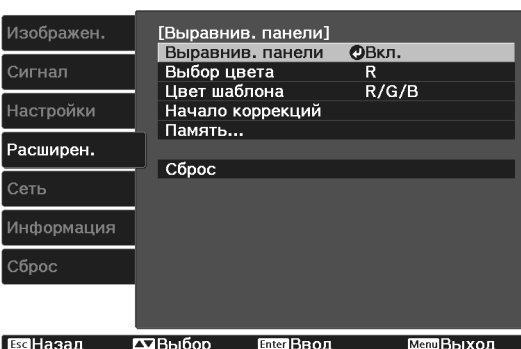

3 Включите функцию **Выравнив. панели**.



- (1) Выберите пункт **Выравнив. панели** и нажмите кнопку .
- (2) Выберите пункт **Вкл.** и нажмите кнопку .
- (3) Нажмите кнопку , чтобы вернуться к предыдущему экрану.

4 Выберите цвет, который нужно откорректировать.

- (1) Выберите пункт **Выбор цвета** и нажмите кнопку .
- (2) Выберите **R** (красный) или **B** (синий) и нажмите кнопку .
- (3) Нажмите кнопку , чтобы вернуться к предыдущему экрану.

5 Выберите цвет сетки, отображаемой при выполнении коррекции, с помощью параметра **Цвет шаблона**.

- (1) Выберите пункт **Цвет шаблона** и нажмите кнопку .
- (2) Выберите комбинацию параметров R (красный), G (зеленый) и B (синий) для цвета сетки.



R/G/B: отображение сочетания всех трех цветов: красного, зеленого и синего. Фактический цвет сетки — белый.

R/G: доступно, если установить значение **R** для параметра **Выбор цвета**. Отображает комбинацию двух цветов — красного и зеленого. Фактический цвет сетки — желтый.

G/B: доступно, если установить значение **B** для параметра **Выбор цвета**. Отображает комбинацию двух цветов — зеленого и синего. Фактический цвет сетки — голубой.

- (3) Нажмите кнопку , чтобы вернуться к предыдущему экрану.

6





Выберите пункт **Начало коррекций** и нажмите кнопку . Когда отобразится сообщение, нажмите кнопку  снова.

Начнется регулировка. Регулировки выполняются в четырех углах, начиная с верхнего левого угла.



Во время выполнения коррекции возможно искажение изображения. После завершения коррекции изображение будет восстановлено.

7

Выполните коррекцию кнопками , ,  и , а затем нажмите кнопку , чтобы перейти к следующей точке коррекции.

8

После завершения коррекции для всех четырех углов выберите пункт **Выход** и нажмите кнопку .

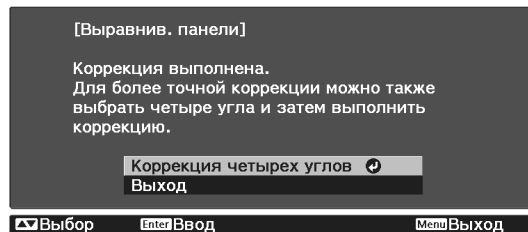

Если вы считаете, что после завершения коррекции для всех четырех точек все еще нужна коррекция, выберите пункт **Выберите пересечение и выполните коррекцию** и продолжайте коррекции.

Однородность цвета (только для EN-TW6800)

Если цвета проецируемого изображения неравномерные, можно отрегулировать цветовой тон всего изображения в параметре **Однородность цвета**.



Возможно, цветовой тон не будет однородными даже после применения функции однородности цвета.

1 Нажмите кнопку **Menu** при проецировании, а затем выберите **Дисплей** из **Расширен**.

2 Выберите пункт **Однородность цвета** и нажмите кнопку **Enter**.

Отображается следующий экран.

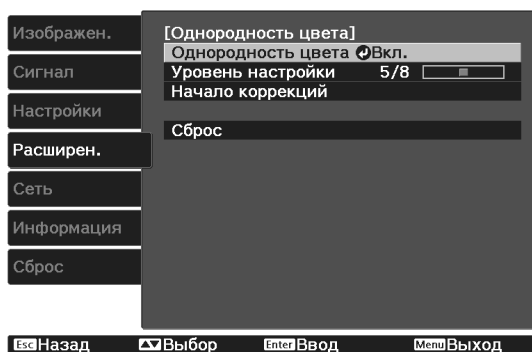

Однородность цвета. Включение и выключение однородности цвета.

Уровень настройки: предусмотрены восемь уровней от белого к серому и до черного. Каждый уровень можно отрегулировать по отдельности.

Начало коррекций: начало коррекций однородности цвета.

Сброс: сброс всех коррекций и настроек для параметра **Однородность цвета** до значений по умолчанию.



Во время применения функции **Однородность цвета** возможно искажение изображения. После завершения коррекции изображение будет восстановлено.

3 Выберите пункт **Однородность цвета** и нажмите кнопку **Enter**.

4 Установите для этого параметра значение **Вкл.** и нажмите кнопку **Esc**.

5 Выберите пункт **Уровень настройки** и нажмите кнопку **Enter**.

6 Отрегулируйте уровень настройки с помощью кнопок **Left** и **Right**.





7 Нажмите кнопку **Esc**, чтобы вернуться к предыдущему экрану.

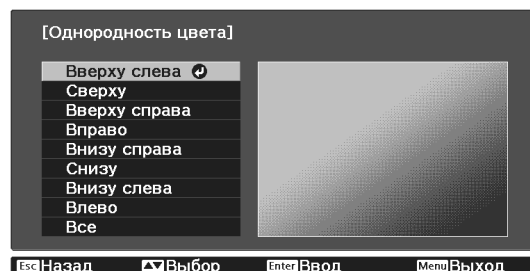

8 Выберите пункт **Начало коррекций** и нажмите кнопку **Enter**.

9 Выберите область для настройки и нажмите кнопку **Enter**.

Сначала выполните коррекцию внешних участков, затем отрегулируйте весь экран.



- 10 Кнопками   выберите цвет, который необходимо откорректировать, а затем нажмите кнопки   для выполнения коррекции.

Нажмите кнопку , чтобы ослабить цветовой тон. Нажмите кнопку , чтобы усилить цветовой тон.

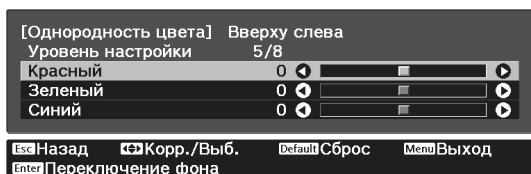

- 11 Вернитесь к шагу 5 и выполните настройку каждого уровня.

- 12 Чтобы завершить регулировку, нажмите кнопку .

О проекторе PLink (только для EH-TW6800)

Протокол PLink Class1 установлен ассоциацией JBMA (Ассоциация японских производителей офисной техники и информационных систем) в рамках мероприятий по стандартизации протоколов управления проекторами в качестве стандартного протокола для управления проекторами, поддерживающими работу в сети.

Данный проектор отвечает требованиям стандарта PLink Class1, установленного ассоциацией JBMA.

Настройки сети необходимо задать до использования программы PLink. Подробную информацию о настройках сети см. далее.

 [стр.105](#)

Он поддерживает все команды, за исключением следующих команд, определенных стандартом PLink Class1, установленным ассоциацией. Имеется соглашение, заверенное при проверке применимости стандарта PLink.

URL: <http://pjlink.jbmia.or.jp/english/>

- **Неподдерживаемые команды**

Функция		Команда PLink
Настройки подавления сигналов	Задание подавления изображения	AVMT 11
	Задание подавления аудио сигнала	AVMT 21

- **Названия входных сигналов, определенные PLink и соответствующие источники проектора**

Источник	Команда PLink
PC	INPT 11
HDMI1	INPT 32
HDMI2	INPT 33
USB	INPT 41
LAN	INPT 52

- Название компании-производителя, отображаемое для "Запрос информации о названии компании-производителя"

EPSON

- Название модели, отображаемое для "Запрос информации о названии устройства"

EPSON TW6800



Дополнительные принадлежности и расходные материалы

Следующие дополнительные принадлежности/расходные материалы можно приобрести в случае необходимости. Перечень дополнительных принадлежностей/расходных материалов по состоянию на июнь 2016 г. Перечень принадлежностей может быть изменен без предварительного уведомления.

Перечень может изменяться в зависимости от страны приобретения.

Дополнительные элементы

Название	Модель №	Описание
Потолочное крепление*	ELPMB20 ELPMB22 ELPMB30	Используется при установке проектора на потолке.
Потолочная трубка 450 (450 мм, белая)*	ELPFP13	Используется при установке проектора на высоком потолке.
Потолочная трубка 700 (700 мм, белая)*	ELPFP14	
Очки 3D радиочастотной системы	ELPGS03	Используйте при просмотре 3D-изображений.
USB-адаптер для зарядки	ELPAC01	Используйте для зарядки очков 3D.
Кабель для соединения с компьютером (1,8 м)	ELPKC02	Используйте для проецирования экрана компьютера.
Кабель для соединения с компьютером (3,0 м)	ELPKC09	
Кабель для соединения с компьютером (20,0 м)	ELPKC10	
Беспроводной адаптер локальной сети	ELPAP10	Используйте при подключении внешнего устройства к проектору через беспроводную ЛВС для проецирования изображений.

* Для подвешивания проектора к потолку необходим особый опыт. Обратитесь к местному дилеру.

Расходные материалы

Название	Модель №	Описание
Блок лампы	ELPLP85	Используется для замены отслуживших ламп. (1 лампа)
Воздушный фильтр	ELPAF39	Используется для замены отслуживших воздушных фильтров. (1 воздушный фильтр)



Поддерживаемые разрешения экрана

Компьютерные сигналы (аналоговый RGB)

Сигнал	Частота обновления (Гц)	Разрешение (точки)
VGA	60	640 x 480
SVGA	60	800 x 600
XGA	60	1024 x 768
SXGA	60	1280 x 960
	60	1280 x 1024
WXGA	60	1280 x 768
	60	1366 x 768
	60	1280 x 800
WXGA++	60	1600 x 900

Входной сигнал HDMI1/HDMI2

Сигнал	Частота обновления (Гц)	Разрешение (точки)
VGA	60	640 x 480
SDTV (480i)	60	720 x 480
SDTV (576i)	50	720 x 576
SDTV (480p)	60	720 x 480
SDTV (576p)	50	720 x 576
HDTV (720p)	50/60	1280 x 720
HDTV (1080i)	50/60	1920 x 1080
HDTV (1080p)	24/30/50/60	1920 x 1080

Входной сигнал MHL

Сигнал	Частота обновления (Гц)	Разрешение (точки)
VGA	60	640 x 480
SDTV (480i)	50	720 x 480
SDTV (576i)	60	720 x 576
SDTV (480p)	50	720 x 480
SDTV (576p)	60	720 x 576
HDTV (720p)	50/60	1280 x 720
HDTV (1080i)	50/60	1920 x 1080
HDTV (1080p)	24/30	1920 x 1080

Входной сигнал HDMI 3D

Сигнал	Частота обновления (Гц)	Разрешение (точки)	Формат 3D		
			Упаков. кадров	Слева и справа	Сверху и снизу
HDTV (720p)	50/60	1280 x 720	✓	✓	✓
HDTV (1080i)	50/60	1920 x 1080	-	✓	-
HDTV (1080p)	50/60	1920 x 1080	-	✓	-
HDTV (1080p)	24	1920 x 1080	✓	✓	✓

Входной сигнал MHL 3D

Сигнал	Частота обновления (Гц)	Разрешение (точки)	Формат 3D		
			Упаков. кадров	Слева и справа	Сверху и снизу
HDTV (720p)	50/60	1280 x 720	-	✓	✓
HDTV (1080i)	50/60	1920 x 1080	-	✓	-
HDTV (1080p)	50/60	1920 x 1080	-	-	-
HDTV (1080p)	24	1920 x 1080	-	✓	✓

Входной сигнал WirelessHD

Сигнал	Частота обновления (Гц)	Разрешение (точки)
SDTV (480i)	60	720 x 480
SDTV (576i)	50	720 x 576
SDTV (480p)	60	720 x 480
SDTV (576p)	50	720 x 576
HDTV (720p)	50/60	1280 x 720
HDTV (1080i)	50/60	1920 x 1080
HDTV (1080p)	24/30	1920 x 1080

* При проецировании в WirelessHD перечисленные ниже сигналы не поддерживают функцию Глубина цвета.

2D: 1080p 60/50 Hz

3D:упаковка кадров 1080p 24 Hz/упаковка кадров 720p 50/60 Hz/Слева и справа 1080p 60/50 Hz

WirelessHD* Входной сигнал MHL

Сигнал	Частота обновления (Гц)	Разрешение (точки)
SDTV (480i)	60	720 x 480
SDTV (576i)	50	720 x 576
SDTV (480p)	60	720 x 480

Сигнал	Частота обновления (Гц)	Разрешение (точки)
SDTV (576p)	50	720 x 576
HDTV (720p)	50/60	1280 x 720
HDTV (1080i)	50/60	1920 x 1080
HDTV (1080p)	24/30/50/60	1920 x 1080

* Только порт HDMI4.



Технические характеристики

EH-TW6800/EH-TW6300

Название устройства	EH-TW6800	EH-TW6300
Внешний вид	410 (Ш) x 157 (В) x 310 (Г) мм (без регулируемой опоры)	410 (Ш) x 157 (В) x 304 (Г) мм (без регулируемой опоры)
Размер панели	Широкоэкранный 0,61 дюйма	
Способ отображения	Активная матрица TFT из поликристаллического кремния	
Разрешение	1920 (Ш) x 1080 (В) x 3	
Регулировка фокусного расстояния	Ручная	
Регулировка масштаба	Ручная (прибл. от 1 до 1,6)	
Лампа (источник света)	Лампа UHE 250 Вт, модель №: ELPLP85	
Периодичность замены лампы	3400 часов	
Источник питания	100 – 240 В перем. тока $\pm 10\%$, 50/60 Гц, 3,6 - 1,6 А	
Потребляемая мощность	Зона напряжения от 100 до 120 В	Номинальное потребление мощности: 331 Вт
		Потребление тока в режиме ожидания (связь вкл.): 2,8 Вт
		Потребление тока в режиме ожидания (связь выкл.): 0,30 Вт
	Зона напряжения от 220 до 240 В	Номинальное потребление мощности: 317 Вт
		Потребление тока в режиме ожидания (связь вкл.): 2,9 Вт
		Потребление тока в режиме ожидания (связь выкл.): 0,40 Вт
Рабочая высота	Высота от 0 до 3000 м	
Рабочая температура	от +5 до +35°C * (без конденсации)	
Температура хранения	от -10 до +60°C (без конденсации)	
Масса	Приблиз. 6,6 кг	
Динамик	-	

* Рабочая температура составляет от +5 до +30°C при высоте от 2287 до 3000 м.

Название устройства			EH-TW6800	EH-TW6300
Разъемы	Порт PC	1	15-контактный Mini D-Sub (гнездо), синий	
	Порт HDMI	2	Для HDMI HDCP, для сигналов CEC, для сигналов MHL (только порт HDMI2), для сигналов 3D, Глубина цвета	Для HDMI HDCP, для сигналов CEC, для сигналов MHL (только порт HDMI2), для сигналов 3D, для линейной PCM, Глубина цвета
	USB порт*	1	Разъем USB (тип A)	
	Порт подачи питания 1000 mA*	1	Разъем USB (тип A)	-
	Порт Audio Out	1	-	Стерефонический мини-штекер (3,5Ф)
	Порт RS-232C	1	9-контактный D-Sub (штекер)	-
	Порт Trigger Out	1	Стерефонический мини-штекер (3,5Ф)	-
	Порт LAN	1	RJ-45	-
	Service порт*	1	Разъем USB (тип B)	

* Поддерживает USB 2.0. Однако не гарантируется работа портов USB со всеми устройствами, которые поддерживают USB.

EH-TW6700W/EH-TW6700

Название устройства		EH-TW6700W	EH-TW6700
Внешний вид		410 (Ш) x 157 (В) x 304 (Г) мм (без регулируемой опоры)	
Размер панели		Широкоэкранный 0,61 дюйма	
Способ отображения		Активная матрица TFT из поликристаллического кремния	
Разрешение		1920 (Ш) x 1080 (В) x 3	
Регулировка фокусного расстояния		Ручная	
Регулировка масштаба		Ручная (прибл. от 1 до 1,6)	
Лампа (источник света)		Лампа UHE 250 Вт, модель №: ELPLP85	
Периодичность замены лампы		3400 часов	
Источник питания		100 – 240 В перем. тока ±10%, 50/60 Гц, 3,9 - 1,7 А	
Потребляемая мощность	Зона напряжения от 100 до 120 В	Номинальное потребление мощности: 357 Вт	
		Потребление тока в режиме ожидания (связь вкл.): 2,8 Вт	
		Потребление тока в режиме ожидания (связь выкл.): 0,30 Вт	
	Зона напряжения от 220 до 240 В	Номинальное потребление мощности: 340 Вт	
		Потребление тока в режиме ожидания (связь вкл.): 2,9 Вт	
		Потребление тока в режиме ожидания (связь выкл.): 0,40 Вт	
Рабочая высота		Высота от 0 до 3000 м	
Рабочая температура		от +5 до +35°C * (без конденсации)	

Температура хранения	от -10 до +60°C (без конденсации)	
Масса	Приблиз. 7,0 кг	Приблиз. 6,9 кг
Динамик	10 Вт x 2	

* Рабочая температура составляет от +5 до +30°C при высоте от 2287 до 3000 м.

Разъемы	Порт PC	1	15-контактный Mini D-Sub (гнездо), синий
	Порт HDMI	2	Для HDMI HDCP, для сигналов CEC, для сигналов MHL (только порт HDMI2), для сигналов 3D, для линейной PCM, Глубина цвета
	USB порт*	1	Разъем USB (тип A)
	Порт подачи питания 1000 mA*	1	Разъем USB (тип A)
	Порт Audio Out	1	Стерефонический мини-штекер (3,5Ф)
	Service порт*	1	Разъем USB (тип B)

* Поддерживает USB 2.0. Однако не гарантируется работа портов USB со всеми устройствами, которые поддерживают USB.

Угол наклона

Использование проектора при наклоне более 3° может стать причиной повреждения проектора или несчастного случая.

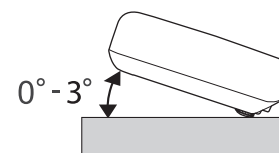



Внешний вид

Единица измерения: мм

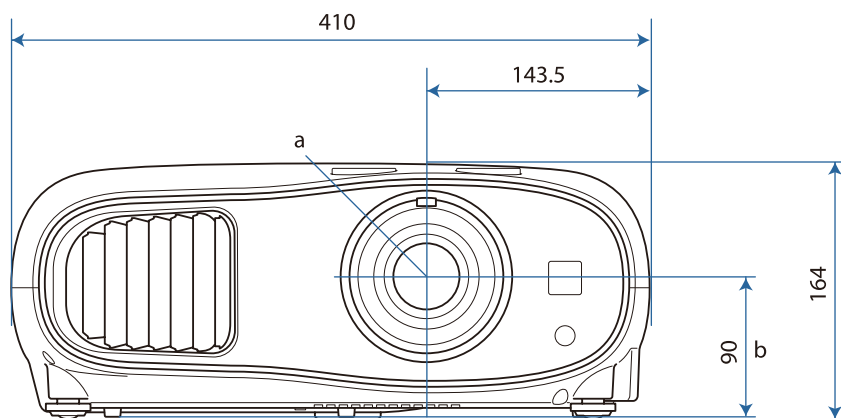



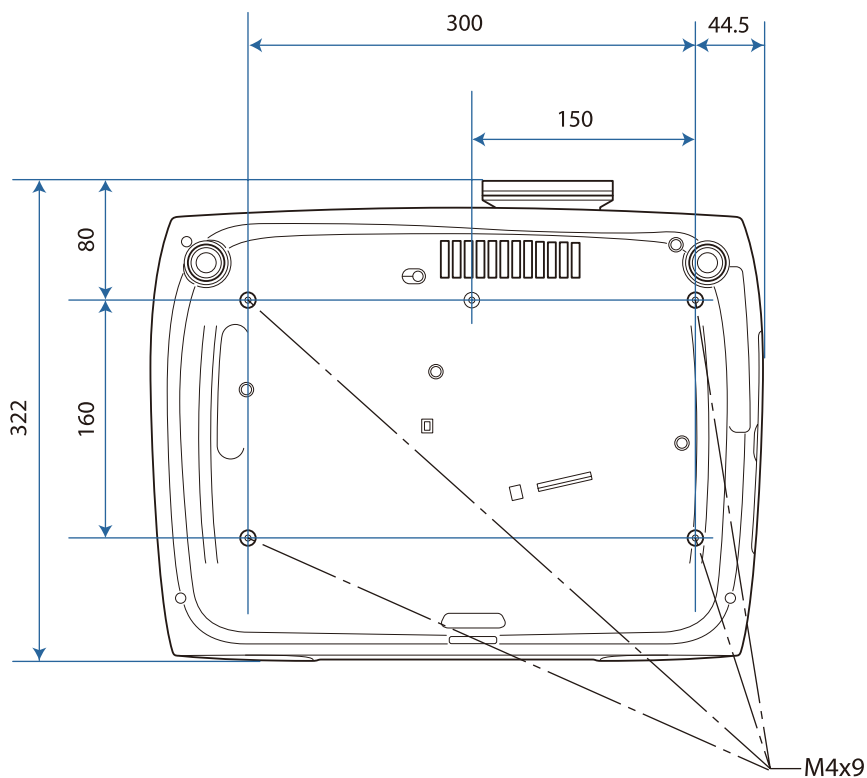









- a Центр объектива
- b Расстояние от центра объектива до точки крепления кронштейна подвески





Список символов техники безопасности

В таблице ниже приведены символы техники безопасности, устанавливаемые на оборудование.

Символ	Утвержденные стандарты	Значение
	IEC60417 № 5007	ON (Вкл. - питание) Подключение к электросети установлено.
	IEC60417 № 5008	OFF (Выкл. - питание) Оборудование отключено от электросети.
	IEC60417 № 5009	Режим ожидания Указывает на переключатель или его положение, посредством которого часть оборудования переходит в режим ожидания.
	ISO7000 № 0434B IEC3864-B3.1	Предостережение Указывает на общее предупреждение при использовании продукта.
	IEC60417 № 5041	Внимание! Горячая поверхность Отмеченная этим символом деталь может нагреваться, прикасаться к ней следует с особой осторожностью.
	IEC60417 № 6042 ISO3864-B3.6	Внимание! Опасность поражения электрическим током Оборудование может быть причиной поражения электрическим током.
	IEC60417 № 5957	Использование только внутри помещений Электрооборудование изначально предназначено для использования внутри помещений.
	IEC60417 № 5926	Полярность разъема питания постоянного тока Указывается положительный и отрицательный проводник (полярность) на части оборудования, к которому может подключаться источник питания постоянного тока.
	---	
	IEC60417 № 5001B	Общее состояние батареи Оборудование, питающееся от батареи. Указывает деталь, например крышку батарейного отсека или клеммы разъема.
	IEC60417 № 5002	Положение элемента Указывает на сам держатель батареи или на положение элементов внутри держателя батареи.
	---	
	IEC60417 № 5019	Защитное заземление Указывает на любую клемму, предназначенную для подключения к внешнему проводнику, защищающего от поражения электрическим током, или клемме электрода защитного заземления.

Символ	Утвержденные стандарты	Значение
	IEC60417 № 5017	Земля Указывает на клемму заземления в корпусах, где явно не требуется символ  .
	IEC60417 № 5032	Переменный ток Указывается на табличке с техническими данными, что оборудование подходит для работы только с переменным током; а также на соответствующих клеммах.
	IEC60417 № 5031	Постоянный ток Указывается на табличке с техническими данными, что оборудование подходит для работы только с постоянным током; а также на соответствующих клеммах.
	IEC60417 № 5172	Оборудование класса II Указывает, что оборудование удовлетворяет требованиям безопасности для устройства класса II в соответствии со стандартом IEC 61140.
	ISO 3864	Запрет (общий) Указывает на недопустимые действия или операции.
	ISO 3864	Не прикасаться! Запрещается прикасаться к определенной детали оборудования, так как это может привести к получению травмы.
	---	Никогда не смотрите в объектив при включенном проекторе.
	---	Запрещается класть предметы на проектор.
	ISO3864 IEC60825-1	Внимание! Лазерное излучение Оборудование может быть источником лазерного излучения.
	ISO 3864	Разбирать запрещается При разборке оборудования возникает опасность получения травмы или поражения электрическим током.
	---	Никогда не смотрите в объектив, пока горит светодиод подсветки.
	IEC60417 № 5266	Ожидания, частичного ожидания Указывает часть оборудования, готовую к работе.
	ISO3864 IEC60417 № 5057	Осторожно, подвижные части Указывает на необходимость держаться подальше от подвижных частей в соответствии со стандартами безопасности.

Максимальная мощность передаваемого ВЧ-сигнала

		Модели	
		H829B	WiT4-G0
WirelessHD Transmitter	60,16275–60,95725 ГГц	-	32 дБм эквив. мощность изо- троп. излучения
Приемник WirelessHD	60,16275–60,95725 ГГц	27 дБм эквив. мощность изо- троп. излучения	-



Глоссарий

В этом разделе даются толкования сложных терминов, смысл которых не раскрыт в тексте этого руководства. За более подробной информацией следует обратиться к имеющимся в продаже изданиям.

HDCP	HDCP является аббревиатурой от английского термина High-bandwidth Digital Content Protection (защита цифрового содержимого с высокой пропускной способностью). Она используется для предотвращения незаконного копирования и защиты авторских прав путем шифрования цифровых сигналов, посылаемых через порты DVI и HDMI. Поскольку входной порт HDMI этого проектора поддерживает HDCP, он может проецировать изображения, защищенные по этой технологии. Однако, возможно, проектор не сможет проецировать изображения, защищенные обновленными или исправленными версиями шифрования HDCP.
HDMI™	Аббревиатура от английского термина High Definition Multimedia Interface (интерфейс для мультимедиа высокой четкости). Это стандарт цифровой передачи HD-изображений и многоканальных аудиосигналов. HDMI™ — это стандарт, ориентированный на цифровую бытовую электронику и компьютеры. Поскольку цифровой сигнал не сжимается, изображение может передаваться с максимально возможным качеством. Также предоставляется функция шифрования цифрового сигнала.
HDTV	Аббревиатура от английского термина High-Definition Television (телевидение высокой четкости). Относится к системам высокой четкости, которые соответствуют следующим условиям. <ul style="list-style-type: none"> • Разрешение по вертикали 720p или 1080i либо выше (p = Прогрессивная, i = Чересстрочная) • Форматное соотношение экрана 16:9 Возможность приема и воспроизведения (или вывода) аудиосигнала стандарта Dolby Digital
MHL	Аббревиатура для стандарта мобильной связи высокого разрешения, который является стандартным интерфейсом высокого разрешения, который позволяет осуществлять высокоскоростную передачу видеосигналов на мобильных устройствах. Данный стандарт используется в смартфонах и планшетах для передачи несжатых цифровых сигналов без потери качества и для одновременной зарядки таких устройств.
SDTV	Аббревиатура от английского термина Standard Definition Television (телевидение стандартной четкости). Относится к стандартным телевизионным системам, которые не соответствуют условиям телевидения высокой четкости HDTV.
SVGA	Стандартный размер экрана с разрешением 800 (по горизонтали) x 600 (по вертикали) точек.
SXGA	Стандартный размер экрана с разрешением 1280 (по горизонтали) x 1024 (по вертикали) точки.
VGA	Стандартный размер экрана с разрешением 640 (по горизонтали) x 480 (по вертикали) точек.
XGA	Стандартный размер экрана с разрешением 1024 (по горизонтали) x 768 (по вертикали) точек.
YCbCr	В компонентных сигналах изображений для SDTV Y означает яркость, а Cb и Cr — цветовой контраст.
YPbPr	В компонентных сигналах изображений для HDTV Y означает яркость, а Pb и Pr — цветовой контраст.

Спаривание	Заранее зарегистрируйте устройства при использовании с устройствами Bluetooth для обеспечения их взаимодействия.
Формат изображения	Отношение длины и высоты изображения. Экраны с соотношением горизонталь:вертикаль, равным 16:9 (например, экраны HDTV), называются широкими. SDTV и стандартные экраны компьютеров имеют формат 4:3.
Чересстрочная	Передача информации, необходимой для представления экрана, путем отправки строк через одну, сверху донизу изображения. Изображения могут мигать, поскольку строки в кадре выводятся через одну.



Общие замечания

Все права защищены. Никакая часть настоящей публикации не может быть воспроизведена, сохранена в информационно-поисковой системе или передана в любой форме или любыми средствами, электронными, механическими, фотокопировальными, записывающими или иными без предварительного письменного разрешения компании Seiko Epson Corporation. Компания не принимает на себя никакой патентной ответственности в связи с использованием содержащейся здесь информации. Также компания не принимает на себя никакой ответственности за любого рода ущерб, возникший в связи с использованием содержащейся здесь информации.

Ни компания Seiko Epson Corporation, ни ее дочерние предприятия не несут ответственности перед покупателем данного изделия или перед третьими сторонами за ущерб, убытки, издержки или расходы, понесенные покупателем или третьими сторонами в результате несчастного случая, непредусмотренного или неправильного применения данного изделия или несанкционированных переделок, ремонтов или изменений данного изделия, либо (исключая США) несоблюдения всех требований инструкций по эксплуатации и техническому обслуживанию, предоставленных компанией Seiko Epson Corporation.

Компания Seiko Epson Corporation не несет ответственности за ущерб или затруднения любого рода, явившиеся результатом применения любых дополнительных принадлежностей или расходных материалов, не указанных компанией Seiko Epson Corporation в качестве оригинальной продукции Epson (Original Epson Products) или одобренной продукции Epson (Epson Approved Products).

Содержание этого руководства может быть изменено или обновлено без уведомления.

Приведенные в данном руководстве иллюстрации и реальный проектор могут различаться.

Ограниченное применение

Если эта продукция используется в условиях, требующих обеспечения высокого уровня надежности и (или) безопасности — например, в сочетании с авиационными, железнодорожными, судовыми, автомобильными и прочими транспортными средствами, аварийными устройствами оповещения, различными предохранительными устройствами или функциональными устройствами, выполняющими прецизионные операции — применение этой продукции рекомендуется только с учетом необходимых средств обеспечения отказоустойчивости и резервирования, поддерживающих достаточно высокий уровень безопасности и надежности всей проектируемой системы. В связи с тем, что эта продукция не предназначена для использования в условиях, требующих обеспечения очень высокого уровня надежности и (или) безопасности — например, в сочетании с авиационно-космическим оборудованием, важнейшим телекоммуникационным оборудованием, оборудованием систем управления атомными электростанциями или медицинским оборудованием, непосредственно используемым в процессе медицинского обслуживания — пожалуйста, не забывайте о том, что вы несете ответственность за всестороннюю оценку соответствия этой продукции конкретным условиям эксплуатации и за ее применение в этих условиях.

Общая информация

EPSON и ELPLP являются товарными знаками или зарегистрированными товарными знаками Seiko Epson Corporation.

Mac и OS X являются товарными знаками компании Apple Inc.

Windows и логотип Windows являются товарными знаками или зарегистрированными товарными знаками компании Microsoft в США и (или) других странах.

HDMI и High-Definition Multimedia Interface являются товарными знаками или зарегистрированными товарными знаками HDMI Licensing LLC. 

Торговая марка PLink применяется для регистрации или уже зарегистрирован в Японии, Соединенных Штатах Америки, а также в других странах и регионах.

Товарный знак и логотип Bluetooth® являются зарегистрированными товарными знаками компании Bluetooth SIG, Inc., а компания Seiko Epson Corporation использует данные знаки в рамках лицензии. Другие товарные знаки или торговые названия являются собственностью их соответствующих владельцев.

MHL, логотип MHL и Mobile High-Definition Link являются товарными знаками, зарегистрированными товарными знаками или знаками обслуживания компании MHL и LLC в США и/или других странах.

WPA™ and WPA2™ являются зарегистрированными товарными знаками Wi-Fi Alliance.

App Store является знаком обслуживания Apple Inc.

Google Play является товарным знаком Google Inc.

"QR-код" является зарегистрированной торговой маркой корпорации DENSO WAVE INCORPORATED.

CINEMASCOPE является зарегистрированным товарным знаком компании Twentieth Century Fox Film Corporation.

Qualcomm aptX is a product of Qualcomm Technologies International, Ltd.

Упомянутые здесь названия других изделий служат также для целей идентификации и могут быть торговыми марками, принадлежащими соответствующим владельцам. Компания Epson отказывается от всех и любых притязаний и прав на эти фирменные марки.

©SEIKO EPSON CORPORATION 2016. All rights reserved.



Indication of the manufacturer and the importer in accordance with requirements of directive 2011/65/EU (RoHS)

Manufacturer: SEIKO EPSON CORPORATION

Address: 3-5, Owa 3-chome, Suwa-shi, Nagano-ken 392-8502 Japan

Telephone: 81-266-52-3131

Importer: SEIKO EUROPE B.V.

Address: Azië building, Atlas ArenA, Hoogoorddreef 5, 1101 BA Amsterdam Zuidoost The Netherlands

Telephone: 31-20-314-5000

З		адрес шлюза	108
	3D-изображения	Аудио	97
А		Б	
	AMX Device Discovery	Безопасность	107
В		Блокировка управления	100
	Bluetooth	В	
С		Версия	109
	Control4 SDDP	Видеодиапазон HDMI	96
Д		Виртуальная клавиатура	106
	DHCP	Внешний вид	145
	Direct power on	Воздушный фильтр	126
Е		Время замены	128
	EPSON Super White	Время работы	132
	Event ID	Выравнив. панели	102, 104, 133
И		Высотный режим	103
	IP-адрес	Г	
Р		Гамма	50, 94
	PJLink	Главный экран	32, 101
Q		Гор/вер.искаж.	37, 97
	Quick Corner	Громкость	40, 97
R		Д	
	RGBCMY	Диапазон передачи	72
S		Диск сдвига объектива	36
	SSID	Дисплей	102
	Super-resolution	Дисплей 3D	95
U		Дисплей SSID	107
	USB	Дополнительно	96
W		З	
	WirelessHD	Загрузить настройки	52
A		Замена воздушного фильтра	129
	Автонастройка	Замена лампы	130
	Автонастройка диафрагмы	Замена расходных материалов	129
	Адрес IP	Защита от детей	100
	Адрес шлюза	И	
		Изм. сдвиг линзы	8
		Изображение	41
		Изображения	79
		Имя проектора	106
		Инверсия звука	97
		Инверт. 3D очки	95
		индикатор Link	63
		индикатор TV	63
		индикатор WiHD	63
		индикатор Вкл./Ожид.	63
		Индикаторы	110

индикаторы HDMI 1-4	63
Индикаторы ошибок/предупреждений	110
Инф. о проекторе	109
Источник	32
Источник питания	31
К	
Кадр в кадре	81
Кадровая интерпол.	93
Кадровая интерполяция	46
Канал	106
клеммная крышка	28
Кольцо масштабирования	8, 35
Контраст	93
Корр-ия трапеции	97
Крышка воздушного фильтра	126
Крышка отсека лампы	8, 130
М	
Маска подсети	107
маска подсети	108
Масштаб	42
Меню	92
Меню Безопасность	107
Меню Беспроводная ЛВС	106
Меню другое	108
Меню Изображен.	93
Меню Информация	109
Меню настроек	97
Меню настройки	92
Меню нижнего уровня	92
Меню Основные	106
Меню Проводная ЛВС	108
Меню Расширен.	101
Меню Сброс	108, 109
Меню Сеть	105
Меню сигнал	95
Модуль беспроводной ЛВС	27
Мягкий фокус	45, 94
Н	
Название модели	102
Наст. тонких линий	45, 94
Настройка блокировки	100
Настройки 3D	95
Настройки IP	107
Насыщен. цвета	93
Насыщенность	48, 94
Невидимая область	96
О	
О просмотре 3D	95
Обработка изобр.	46, 96
Однородность цвета	102, 135
Освещение	103
Основное меню	92
Отображение IP-адреса	107
отображение IP-адреса	108
Отображение тестового шаблона	35
Оттенок	48, 93, 94
Охлаждение	33
Очистка воздушного фильтра	126
Очистка объектива	128
Очистка основного модуля	127
Очистка очков 3D	128
Очки 3D	55
П	
Память	101
Панель управления	8, 9
Пароль PJLink	106
Пароль Remote	106
Пароль-фраза	107
Периодичность замены воздушного фильтра	128
Периодичность замены лампы	128
Периодичность замены расходных материалов	128
Пит. беспров. ЛВС	105
Питание	33
Подавление сигнала аудио/видео	40
Подавление сигналов	40
Поддерживаемые разрешения экрана	139
Подключение	21
Подключение видеоборудования	21
Подключение внешних динамиков	25
Подключение к порту "Триггерный выход"	26
Подключение компьютера	21
Подключение смартфонов или планшетов	22
Подключение устройств Bluetooth	23
Подключение устройств USB	22
Подключение устройств WirelessHD	25
Подключенное устройство	71
Подчерк. деталей	44, 94
Позиция	96
Поиск точки доступа	107
Показ. данные ЛВС	106

Показать QR-код	105	Трекинг	95
Полный	42	У	
Пользовательская кнопка	100	Улучш-е изображ-я	94
Помехи	116	Улучшение изображения	44
Порт HDMI	76	Управление	103
Порт LAN	27	Усиление	48, 94
Порт зарядки очков 3D	63	Ф	
Преобразование 3D	57	Фиксирующий винт крышки отсека лампы	130
Прием видео	71	Фокальное кольцо	8, 35
Прогрессивная	94	Фокус	115
Проецирование	102	Фокусное расстояние, регулировка	35
Пульт дистанционного управления	11, 29	Фон	102
Р		Формат 3D	95
Рабочий диапазон	29	Функция памяти	52
Размер проецируемого изображения	35	Ц	
Расширенный	94	Цвет. температ.	93
Регулировка RGB	48	Цветовой режим	41, 93
Регулировка масштаба	35	Ш	
Регулировка положения проецируемого изображения	36	Шумоподавл. MPEG	44
Регулировка угла наклона	36	Шумоподавление	44, 94
Регулировка фокусного расстояния	35	Шумоподавление MPEG	94
Режим ожидания	104	Э	
Режим соединения	106	Экран загрузки	102
Резкость	43, 93	Энергопотребл.	95
С		Я	
Сброс	95, 96, 101, 104	Язык	104
Сброс времени работы лампы	109, 132	Яркость	48, 93, 94
Сброс памяти	109	Яркость 3D	95
Сбросить все	109		
Связь HDMI	76, 98		
Сетевая информация	105		
Синхронизация	96		
Слайд-шоу	79		
Смещение	48, 94		
Сообщения	102		
Соотношен. сторон	95		
Соотношение сторон	42		
Сопряжение	56		
Сохранить настройки	52		
Спящий режим	103		
Стандарты CEC	76		
Т			
Технические характеристики	142		
Трапецеидальное искажение	37		