



Bar 5.1

5.1-Channel 4K Ultra HD Soundbar with True Wireless Surround Speakers

Quick Start Guide



Note: For complete information about using all of your JBL Bar 5.1,

1

What's in the box

Soundbar Main Unit



Subwoofer



Remote Control



Wireless Surround Speakers

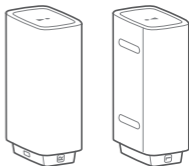

Power Cables*
(4ft, 1200mm)



HDMI Cable
(6.6ft, 2000mm)



AUX cable
(4ft, 1200mm)



Optical Cable
(4ft, 1200mm)



Calibration
Microphone



Wall-Mount Brackets

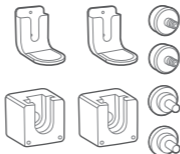

Product Information &
Wall-mounted guide



* Power cable numbers varied by regions

2 Place your soundbar

2a. Place the soundbar on the table

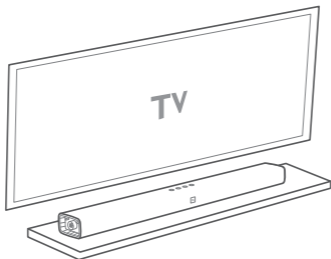

2b. Wall mount the soundbar

Use tape to stick the wall-mounted paper guide on the wall, push a pen tip through the center to mark the wall-mounted bracket location and remove the paper.

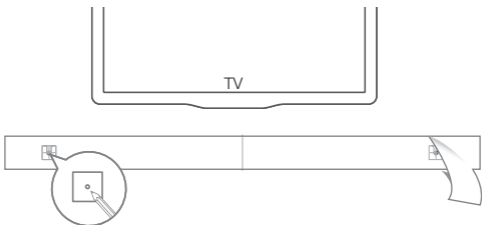

Screw the wall mount brackets on the pen mark; Fix the screw at the back of soundbar; then hook the soundbar on the wall.

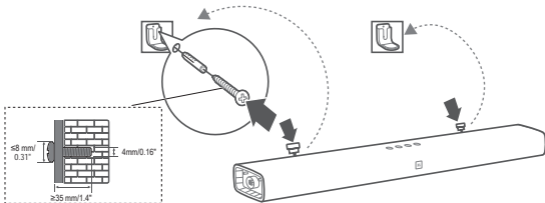

2c. Dock the wireless speakers



Wireless speakers charge during soundbar standby mode.

3 Connect your soundbar

3a. Connect to your TV

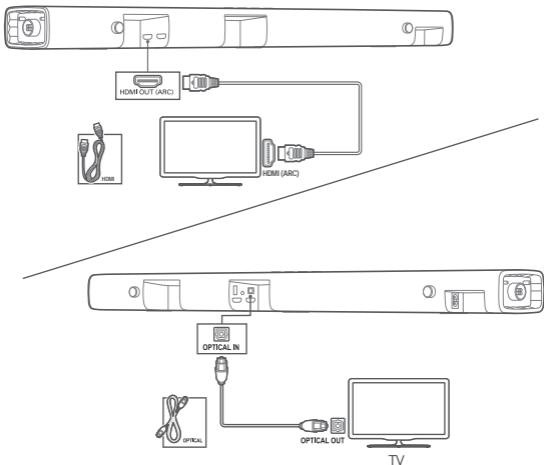

3b. Connect to other devices

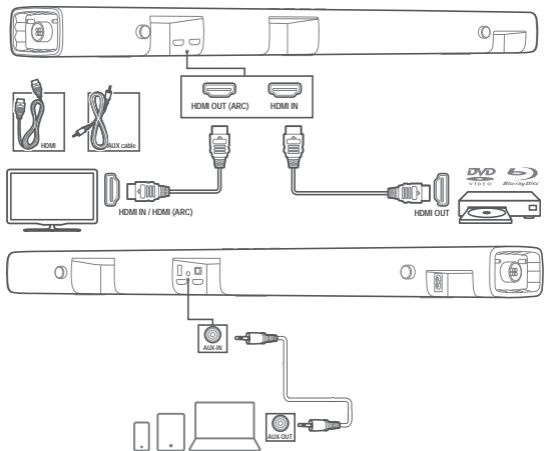

4 Power your system

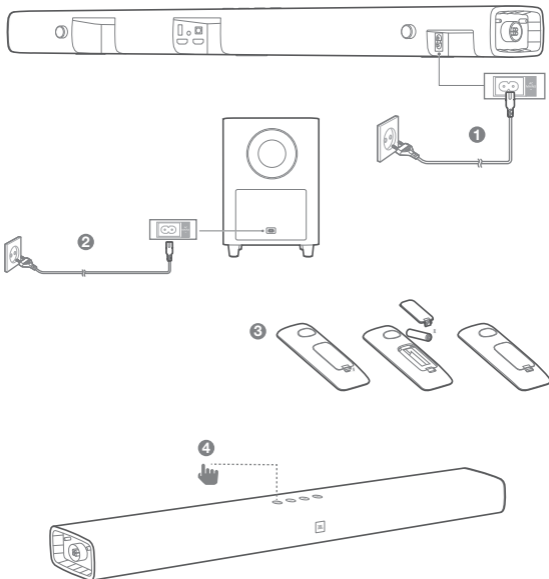

5 Control your soundbar

5a. Top Panel

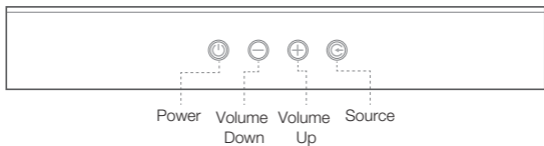

5b. Remote control

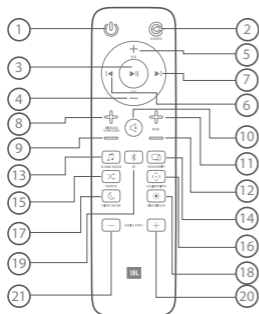

- 1) Power
- 2) Source*
- 3) Play / Pause
- 4) Volume -
- 5) Volume +
- 6) Previous
- 7) Next
- 8) Wireless Surround Level+
- 9) Wireless Surround Level-
- 10) Mute
- 11) Bass +
- 12) Bass -
- 13) Sound mode**
- 14) Soundshift On / off
- 15) Shuffle / Repeat
- 16) Calibrate Audio
- 17) Night mode On / off
- 18) Dim display
- 19) Bluetooth
- 20) Audio Sync +
- 21) Audio Sync -

*Switch between HDMI ARC/ HDMI 1/ HDMI 2/ HDMI 3/ Optical/ AUX/ Bluetooth/ USB

**Switch between Standard/ music/ movie/ voice/ sports sound mode or press and hold 5 seconds to reset default audio setting

5c. Wireless Speakers

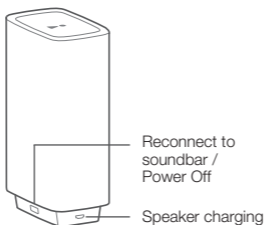

6 Bluetooth® connection

6a. Press Remote Control Bluetooth button to enter Bluetooth source

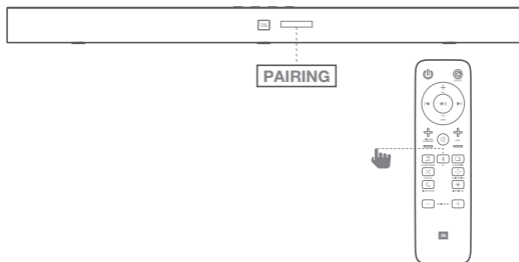

6b.

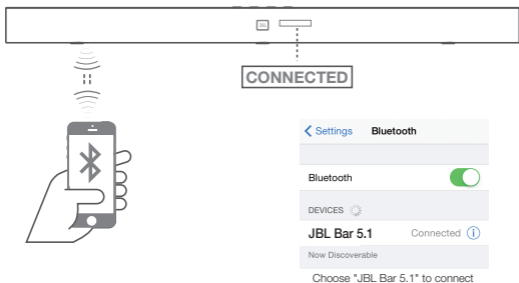

Remark: Press and hold Remote control Bluetooth button for 3 seconds if you want to pair another mobile device

7 Set up Wireless Surround Sound

Audio Calibration will optimize the wireless speaker sound settings for a better surround sound experience.

7a.



7b.

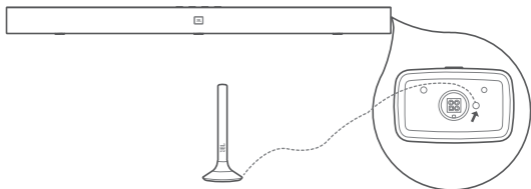

7c.

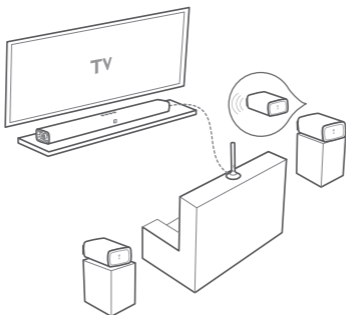

7d.

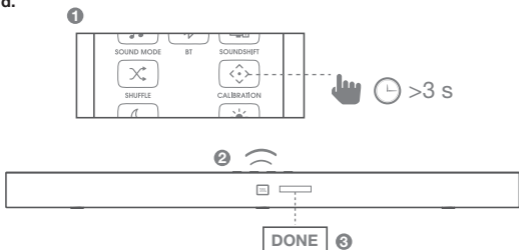

8 JBL SoundShift®

Press SoundShift button to enable SoundShift feature.



While SoundShift is on, play and pause your music source to enjoy auto-switch between your mobile devices (A) and TV (B). When SoundShift is off, press the Bluetooth button on the Remote Control to listen to Bluetooth source.



(B)

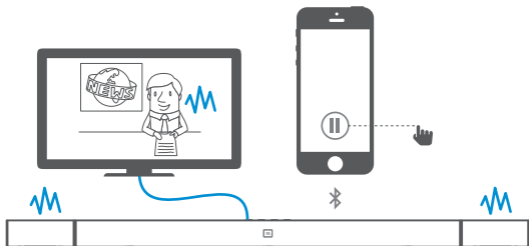

9 Respond to Your TV Remote Control

Use your own TV remote control to control your soundbar

9a. For most Samsung, LG, Sony and Vizio TVs

The soundbar responds to your TV remote control automatically. Press and hold soundbar remote control SHUFFLE button if you want to disable this function.

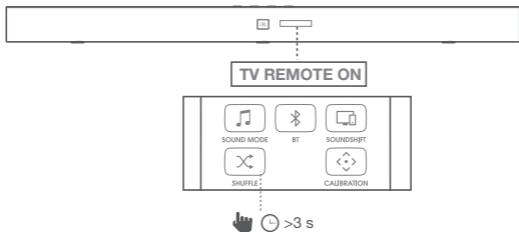

9b. For other TVs

Please manually program the soundbar to respond to your TV remote control step by step. First, press and hold VOLUME+ and SOURCE button to enter learning mode.

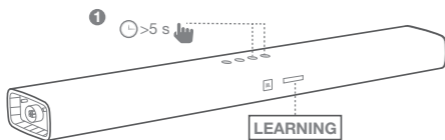

Then, press POWER button on the soundbar and press POWER button on the TV remote control.

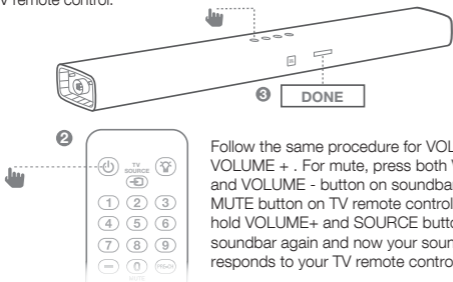

Follow the same procedure for VOLUME - and VOLUME + . For mute, press both VOLUME + and VOLUME - button on soundbar and press MUTE button on TV remote control. Press and hold VOLUME+ and SOURCE button on soundbar again and now your soundbar responds to your TV remote control.

10 Product Specifications

Total Maximum Power	510W
Soundbar Maximum Power	150W
Subwoofer Maximum Power	300W
Surround Speaker Maximum Power	2 x 30W
Surround Speaker Play Time	10 hours
Battery charge time	< 3 hours
Soundbar Transducer Size	6 x 2.25" racetrack drivers 3 x 1.25" tweeter
Subwoofer Transducer Size	10"
Max SPL	104db
Frequency Response	35Hz to 20KHz
Operating Temperature	0°C - 45°C
Audio Inputs	1 Analog, 1 Optical, Bluetooth, USB
HDMI Video Inputs	3
HDMI Video Output (with Audio Return Channel)	1
HDMI HDCP Version	2.2
Bluetooth Version	4.2
Bluetooth Profile	A2DP V1.3/ AVRCP V1.6
Bluetooth Frequency Range	2402MHz-2480MHz
Bluetooth Max Transmitting power	9dBm (EIRP)
Bluetooth Transmitter modulation	GFSK, $\pi/4$ DQPSK, 8DPSK
5.8G Wireless Frequency Range	5725MHz- 5875MHz
5.8G Max Transmitting power	9dBm (EIRP)
Soundbar Dimensions (W x H x D)	1148 x 58 x 93 (mm) \ 45" x 2.3" x 3.7"
Soundbar Weight	3.9kg \ 8.6 lbs
Subwoofer Dimensions (W x H x D)	440 x 305 x 305 (mm) \ 16" x 12" x 12"
Subwoofer Weight	13kg \ 28.7 lbs
Surround Speaker Dimensions (W x H x D)	165 x 59 x 93 (mm) \ 6.5" x 2.3" x 3.7"
Surround Speaker Weight	0.6kg \ 1.3 lbs
Packaging Dimensions (W x H x D)	1008 x 379 x 455 (mm) \ 39.7" x 14.9" x 17.9"
Packaging Weight (Gross)	20.95kg \ 46.1 lbs

**CAUTION:**

This equipment is a Class II or double insulated electrical appliance. It has been designed in such a way that it does not require a safety connection to electrical earth.

There are no restrictions in use in EU.

Este equipamento opera em caráter secundário, isto é, não tem direito a proteção contra interferência prejudicial, mesmo de estações do mesmo tipo, e não pode causar interferência a sistemas operando em caráter primário"

Este produto está homologado pela ANATEL, de acordo com os procedimentos regulamentados pela Resolução 242/2000, e atende aos requisitos técnicos aplicados.

Para maiores informações, consulte o site da ANATEL - www.anatel.gov.br



Торговая марка: JBL

Назначение товара: Активная акустическая система

Изготовитель: Харман Интернешнл Индастриз

Инкорпорейтед, США, 06901 Коннектикут, г. Стэмфорд, Атлантик Стрит 400, офис 1500

Страна происхождения: Китай

Импортер в Россию: ООО "ХАРМАН РУС СиАйЭс", Россия, 127018, г. Москва, ул. Двинцев, д. 12, к 1

Гарантийный период: 1 год

Информация о сервисных центрах: www.harman.com/ru тел. +7-800-700-0467

Срок службы: 5 лет

Товар сертифицирован



Дата производства: Дата изготовления устройства определяется по двум буквенным обозначениям из второй группы символов серийного номера изделия, следующих после разделительного знака «-». Кодировка соответствует порядку букв латинского алфавита, начиная с января 2010 года: 000000-MY0000000, где «М» - месяц производства (А - январь, В - февраль, С - март и т.д.) и «Y» - год производства (А - 2010, В - 2011, С - 2012 и т.д.).

The Bluetooth® word mark and logos are registered trademarks owned by Bluetooth SIG, Inc. and any use of such marks by HARMAN International Industries, Incorporated is under license. Other trademarks and trade names are those of their respective owners.

Manufactured under license from Dolby Laboratories. Dolby, Dolby Audio, Pro Logic and the double-D symbol are trademarks of Dolby Laboratories.

The terms HDMI and HDMI High-Definition Multimedia Interface, and the HDMI logo are trademarks or registered trademarks of HDMI Licensing Administrator, Inc. in the United States and other countries.

For DTS patents, see <http://patents.dts.com>. Manufactured under license from DTS Licensing Limited. DTS, the Symbol, & DTS and the Symbol together are registered trademarks, and DTS Digital Surround is a trademark of DTS, Inc.

© DTS, Inc. All Rights Reserved.

Remarque : Pour obtenir des informations complètes sur toutes les possibilités d'utilisation de votre JBL Bar 5.1, téléchargez le mode d'emploi intégral depuis www.jbl.com.

1 Contenu de la boîte

Barre de son principale, Caisson de graves, Caisson de graves, Enceintes surround sans fil, Câbles d'alimentation* (4 pi., 1200mm), Câble HDMI (6.6 pi., 2000mm), Câble AUX (4 pi., 1200mm), Câble optique (4 pi., 1200mm), Microphone d'étalonnage, Supports muraux, Informations sur le produit et guide de montage mural

* Le nombre de câbles d'alimentation varie selon les régions

2 Positionner votre barre de son

2a. Placer la barre de son sur une table

Utilisez de la bande adhésive pour coller le guide papier de montage mural sur la paroi, enfoncez un crayon au centre afin de marquer l'emplacement du support mural puis retirez le papier.

Vissez les fixations murales sur le repère au crayon, montez la vis à l'arrière de la barre de son puis montez la barre de son sur la paroi.

2c. Raccorder les enceintes sans fil

Les enceintes sans fil se chargent lorsque la barre de son est en veille.

3 Branchement de votre barre de son

3a. Branchement à votre téléviseur

HDMI OUT (ARC), HDMI, HDMI (ARC), OPTICAL IN, OPTICAL, OPTICAL OUT, TV

3b. Connexion à d'autres appareils

HDMI, Câble AUX, AUX-IN, HDMI IN, HDMI OUT (ARC), AUX-OUT, HDMI OUT, HDMI IN / HDMI (ARC)

4 Alimenter votre système

AC IN

5 Commander votre barre de son

5a. Panneau supérieur

Alimentation, Diminution du volume, Augmentation du volume, Source

5b. Télécommande

- | | |
|------------------------------|--------------------------------|
| 1) Alimentation | 11) Graves + |
| 2) Source* | 12) Graves - |
| 3) Lecture / pause | 13) Mode audio** |
| 4) Volume - | 14) Marche/arrêt SoundShift |
| 5) Volume + | 15) Aléatoire/Répétition |
| 6) Précédent | 16) Étalonage du son |
| 7) Suivant | 17) Marche/arrêt mode nocturne |
| 8) Niveau+ surround sans fil | 18) Atténuer la luminosité |
| 9) Niveau- surround sans fil | 19) Bluetooth |
| 10) Silence | 20) Synchro audio+ |
| | 21) Synchro audio - |

* Commute HDMI ARC/HDMI 1/HDMI 2/HDMI 3/ Optical/AUX/Bluetooth/USB

** Commutez entre les modes audio standard/musique/cinéma/voix/sports ou pressez 5 secondes pour réinitialiser les paramètres audio par défaut.

5c. Enceintes sans fil

Reconnexion à la barre de son / Arrêt Charge des enceintes

6 Connexion Bluetooth

6a. Appuyez sur le bouton Bluetooth de la télécommande pour choisir la source Bluetooth. JUMELAGE

6b.

CONNECTÉ

Choisissez + JBL Bar 5.1 + pour vous connecter.

Remarque : enfoncez et maintenez 3 secondes le bouton Bluetooth de la télécommande si vous voulez jumeler un autre appareil mobile

7 Configuration du son surround sans fil

L'étalonnage du son optimisera les réglages audio des enceintes sans fil pour une meilleure expérience de son d'ambiance surround.

8 JBL SoundShift®



Appuyez sur le bouton Soundshift pour activer la fonction Soundshift.

Si Soundshift est actif, écouter et mettre en pause votre source musicale pour profiter de la commutation automatique entre vos appareils mobiles (A) et le téléviseur (B). Lorsque Soundshift est inactif, appuyez sur la touche Bluetooth de la télécommande pour écouter la source Bluetooth.

9 Réponse à la télécommande de votre téléviseur

Utilisez la télécommande de votre téléviseur pour commander votre barre de son.

TELECOMMANDE TV ACTIVE

9a. Avec la plupart des téléviseurs Samsung, LG, Sony et Vizio*

La barre de son réagit automatiquement à la télécommande de votre téléviseur. Enfoncez et maintenez le bouton SHUFFLE de la télécommande de la barre de son si vous voulez désactiver cette fonction.

9b. Pour les autres téléviseurs

Veillez programmer la barre de son manuellement pour qu'elle réponde à la télécommande de votre téléviseur. Tout d'abord, enfoncez et maintenez les touches VOLUME+ et SOURCE pour passer au mode d'apprentissage.

Appuyez sur la touche marche/arrêt de la barre de son et appuyez sur la touche marche/arrêt de la télécommande du téléviseur.

Suivez la même procédure pour VOLUME+ et VOLUME-. Pour couper le son, appuyez simultanément sur les touches VOLUME+ et VOLUME- de la barre de son et appuyez sur la touche MUTE de la télécommande du téléviseur. Enfoncez et maintenez à nouveau les touches VOLUME+ et SOURCE sur la barre de son et votre barre de son répondra à présent à la télécommande de votre téléviseur.

10 Caractéristiques du produit :

- Puissance totale maximale : 510 W
- Puissance maximale de la barre de son : 150 W
- Puissance maximale du caisson de graves : 300 W
- Puissance maximale des enceintes surround : 2 x 30 W
- Autonomie de l'enceinte surround : 10 heures
- Temps de charge de la batterie : < 3 heures
- Taille de haut-parleur de la barre de son : 6 haut-parleurs racetrack de 44 mm (2,25"), 3 haut-parleurs aigus de 19 mm (1,25")
- Taille de haut-parleur de caisson de graves : 254 mm (10")
- Pression sonore max : 104 dB
- Réponse en fréquence : 35Hz à 20 kHz
- Température de fonctionnement : 0°C - 45°C
- Entrées audio : 1 analogique, 1 optique, Bluetooth, USB
- Entrées vidéo HDMI : 3
- Sortie vidéo HDMI (avec canal de retour audio ARC) : 1
- Version HDCP HDMI : 2.2
- Version Bluetooth : 4.2
- Profils Bluetooth : A2DP V1.3/ AVRCP V1.6
- Plage de fréquences du Bluetooth : 2402 MHz - 2480 MHz
- Puissance max. de l'émetteur Bluetooth : 9 dBm (EIRP)
- Modulation de l'émetteur Bluetooth : GFSK, π/4 DQPSK, 8DPSK
- Bande de fréquences du sans fil 5.8G : 5725 MHz - 5875 MHz
- Puissance max. de l'émetteur 5.8G : 9 dBm (EIRP)
- Dimensions de la barre de son (L x H x P) : 1148 x 58 x 93 (mm) \ 45" x 2,3" x 3,7"
- Poids de la barre de son : 3,9 kg / 8,6 lbs
- Dimensions du caisson de graves (L x H x P) : 440 x 305 x 305 (mm) \ 16" x 12" x 12"
- Poids du caisson de graves : 13 kg / 28,7 lbs
- Dimension des enceintes surround (L x H x P) : 165 x 59 x 93 (mm) \ 6,5" x 2,3" x 3,7"
- Poids des enceintes surround : 0,6 kg / 1,3 lbs
- Dimensions de l'emballage (L x H x P) : 1008 x 379 x 455 (mm) \ 39,7" x 14,9" x 17,9"
- Poids emballé (brut) : 20,95 kg / 46,1 lbs

Nota: Para obtener información completa sobre el uso de la JBL Bar 5.1, descargue el manual del propietario completo de www.jbl.com.

1 Contenido de la caja

Unidad principal de barra de sonido, Subwoofer, Control remoto, Altavoces envolventes inalámbricos, Cables de alimentación* (1200mm), Cable HDMI (2000mm), Cable AUX (1200mm), Cable óptico (1200mm), Micrófono de calibración, Soportes para montaje mural, Información de producto y guía de montaje mural

* Los números de los cables de alimentación varían según la región

2 Colocar la barra de sonido

2a. Colocar la barra de sonido sobre la mesa

2b. Montar la barra de sonido en la pared

Utilice cinta adhesiva para pegar la guía de papel para montaje mural en la pared. Con la punta de un bolígrafo marque el centro para marcar la pared en la ubicación de montaje y quite el papel. Atornille los soportes para montaje mural sobre la marca del bolígrafo. Sujete el tornillo en la parte posterior de la barra de sonido y, a continuación, cuelgue la barra de sonido en la pared.

2c. Acopla los altavoces inalámbricos

Los altavoces inalámbricos se cargan mientras la barra de sonido está en modo standby.

3 Conectar la barra de sonido

3a. Conectar con el televisor

HDMI OUT (ARC), HDMI, HDMI (ARC), OPTICAL IN, OPTICAL (Óptico), OPTICAL OUT, TV

3b. Conectar con otros dispositivos

HDMI, Cable AUX, AUX-IN, HDMI IN, HDMI OUT (ARC), AUX-OUT, HDMI OUT, HDMI IN / HDMI (ARC)

4 Encender el sistema

AC IN

5 Controlar la barra de sonido

5a. Panel superior

Alimentación, Reducir volumen, Aumentar volumen, Fuente

5b. Control remoto

- | | |
|----------------------------------|-------------------------------------|
| 1) Alimentación | 11) Bajos + |
| 2) Fuente* | 12) Bajos - |
| 3) Reproducir/Pausa | 13) Modo de sonido** |
| 4) Volumen - | 14) Soundshift Activado/Desactivado |
| 5) Volumen + | 15) Mezclar/Repetir |
| 6) Anterior | 16) Calibrar audio |
| 7) Siguiendo | 17) Modo noche Activado/Desactivado |
| 8) Nivel envolvente inalámbrico+ | 18) Atenuar pantalla |
| 9) Nivel envolvente inalámbrico- | 19) Bluetooth |
| 10) Silencio | 20) Sincronización audio + |
| | 21) Sincronización audio - |

* Cambiar entre HDMI ARC/HDMI 1/HDMI 2/HDMI 3/ Optical/AUX/Bluetooth/USB

** Cambia entre los modos de sonido estándar/música/película/voz/deportes o mantén pulsado durante 5 segundos para restablecer la configuración predeterminada de sonido

5c. Altavoces inalámbricos

Volver a conectar con la barra de sonido/apagar Carga de los altavoces

6 Conexión Bluetooth

6a. Pulse el botón control remoto Bluetooth para cambiar al origen Bluetooth

EMPAREJAMIENTO

6b. CONECTADO

Seleccione "JBL Bar 5.1" para conectar
Nota: Mantenga pulsado el botón de control remoto Bluetooth durante 3 segundos para emparejar con otro dispositivo móvil

7 Configurar el sonido envolvente inalámbrico

La calibración de audio optimizará los ajustes de sonido de los altavoces inalámbricos para mejorar el sonido envolvente.

8 JBL SoundShift®



Pulse el botón Soundshift para activar la función Soundshift. Con Soundshift activado, es posible reproducir y pausar el origen de música para disfrutar del cambio automático entre dispositivos móviles (A) y el televisor (B). Con Soundshift desactivado, pulsa el botón Bluetooth en el control remoto para escuchar la fuente Bluetooth.

9 Responder al control remoto del televisor

Utilizar el control remoto de su televisor para controlar la barra de sonido

CONTROL REMOTO DEL TELEVISOR ENCENDIDO

9a. Para la mayoría de televisores Samsung, LG, Sony y Vizio*

La barra de sonido responde al control remoto del televisor automáticamente. Para desactivar esta función, mantenga pulsado el botón SHUFFLE del control remoto de la barra de sonido.

9b. Para otros televisores

Programa manualmente la barra de sonido para responder al control remoto del televisor paso a paso. En primer lugar, pulsa y mantén pulsado el botón VOLUME+ y SOURCE para acceder al modo de aprendizaje.

A continuación, pulsa el botón POWER (Encender/ Apagar) en la barra de sonido y el botón POWER (Encender/Apagar) del control remoto del televisor.

Sigue el mismo procedimiento para VOLUME- y VOLUME+.

Para silenciar, pulsa a la vez los botones VOLUME+ y VOLUME- de la barra de sonido y el botón MUTE del control remoto del televisor. Mantén pulsados los botones VOLUME+ y SOURCE de la barra de sonido de nuevo; ahora, la barra de sonido responderá al control remoto del televisor.

10 Especificaciones del producto

- Potencia total máxima: 510 W
- Potencia total máxima de la barra de sonido: 150 W
- Potencia total máxima del subwoofer: 300 W
- Potencia máxima de los altavoces envolventes: 2 x 30 W
- Tiempo de reproducción del altavoz envolvente: 10 horas
- Tiempo de carga de la batería: < 3 horas
- Tamaño del transductor de la barra de sonido: 6 x unidades racetrack de 2,25", 3 x altavoces de agudos de 1,25"
- Tamaño de transductor del subwoofer: 10"
- SPL máximo: 104 dB
- Respuesta en frecuencias de 35 Hz a 20 KHz
- Temperatura de funcionamiento: 0 °C - 45 °C
- Entradas de audio: 1 analógica, 1 óptica, Bluetooth, USB
- Entradas de video HDMI: 3
- Salida de video HDMI (con canal de retorno de audio - ARC): 1
- Versión de HDCP HDMI: 2.2
- Versión Bluetooth: 4.2
- Perfil de Bluetooth: A2DP V1.3/ AVRCP V1.6
- Intervalo de frecuencias: 2402 MHz - 2480 MHz
- Potencia Bluetooth transmitida máxima: 9 dBm (EIRP)
- Modulación del transmisor Bluetooth: GFSK, π/4 DQPSK, 8DPSK
- Intervalo de frecuencias inalámbricas 5,8G: 5,725 MHz - 5,875 MHz
- Potencia transmitida máxima 5,8G: 9 dBm (EIRP)
- Dimensiones (Ancho x Alto x Profundidad): 1148 x 58 x 93 (mm) \ 45" x 2,3" x 3,7"
- Peso de la barra de sonido: 3,9 kg
- Dimensiones (Ancho x Alto x Profundidad): 440 x 305 x 305 (mm) \ 16" x 12" x 12"
- Peso del subwoofer: 13 kg
- Dimensiones de los altavoces envolventes (Ancho x Alto x Profundidad): 165 x 59 x 93 (mm) \ 6,5" x 2,3" x 3,7"
- Peso de los altavoces envolventes: 0,6 kg
- Dimensiones (Ancho x Alto x Profundidad): 1008 x 379 x 455 (mm) \ 39,7" x 14,9" x 17,9"
- Peso del envase (bruto): 20,95 kg

Obs: O Manual do Proprietário da JBL Bar 5.1 contém instruções completas sobre como usar a soundbar e está disponível em www.jbl.com.

1 Conteúdo da caixa

Unidade principal da soundbar, Subwoofer, Controle remoto, Caixas de som surround sem fio, Cabos de alimentação* (4 pés, 1200mm), Cabo HDMI (6,6 pés, 2000mm), Cabo AUX (4 pés, 1200mm), Cabo ótico (4 pés, 1200mm), Microfone de calibragem, Suportes para montagem em parede, Informações sobre o produto e instruções para montagem em parede

* Os cabos de alimentação variam em função da região

2 Posicionamento da soundbar

2a. Posicione a soundbar na mesa

2b. Montagem da soundbar em parede

Cole o gabarito de papel na parede usando fita adesiva, perfure o centro do gabarito com a ponta de uma caneta para assinalar o local de fixação do suporte e retire o papel. Aparafuse os suportes de montagem em parede no ponto marcado com a caneta e aperte o parafuso na parte traseira da soundbar. Em seguida, fixe a soundbar na parede.

2c. Encaixe as caixas de som sem fio na base

As caixas de som sem fio são carregadas quando a soundbar está em modo de espera.

3 Conecte a soundbar

3a. Conexão a TV

HDMI OUT (ARC), HDMI, HDMI (ARC), OPTICAL IN, OPTICAL, OPTICAL OUT, TV

3b. Conexão a outros dispositivos

HDMI, AUX cable, AUX-IN, HDMI IN, HDMI OUT (ARC), AUX-OUT, HDMI OUT, HDMI IN / HDMI (ARC)

4 Alimentação do sistema

AC IN

5 Controles da soundbar

5a. Painel superior

Alimentação, Volume -, Volume +, Fonte

5b. Controle remoto

- | | |
|------------------------------|-------------------------------------|
| 1) Alimentação | 11) Graves + |
| 2) Fonte* | 12) Graves - |
| 3) Play / Pausa | 13) Modo de som** |
| 4) Volume - | 14) Liga/desliga soundshift |
| 5) Volume + | 15) Reordenar/Repetir |
| 6) Anterior | 16) Calibrar som |
| 7) Próximo | 17) Liga/desliga modo noturno |
| 8) Volume surround wireless+ | 18) Reduzir luminosidade do display |
| 9) Volume surround wireless- | 19) Bluetooth |
| 10) Mudo | 20) Sinc áudio + |
| | 21) Sinc áudio - |

* Alterna entre HDMI ARC, HDMI 1, HDMI 2, HDMI 3, Optical, AUX, Bluetooth e USB

** Alterne entre os modos de som padrão, música, filme, voz e esportes ou mantenha pressionado por cinco segundos para restaurar as configurações padrão de áudio

5c. Caixas de som sem fio

Reconectar à soundbar ou desligar

Caixa de som carregando

6 Conexão Bluetooth

6a. Pressione o botão controle remoto Bluetooth para entrar na fonte Bluetooth

EMPARELHAMENTO

6b. CONECTADO

Selecione o dispositivo "JBL Bar 5.1" para conectar. Importante: Para emparelhar outro dispositivo móvel, pressione o botão Bluetooth do controle remoto por 3 segundos

7 Configuração de som surround sem fio

A calibragem de áudio otimiza as configurações da caixa de som sem fio, proporcionando uma melhor experiência de surround.

8 JBL SoundShift®



Pressione o botão SoundShift para ligar o recurso SoundShift. Quando o SoundShift está ativado, a soundbar alterna automaticamente entre dispositivos móveis (A) e a TV (B). Se o SoundShift estiver desligado, pressione o botão Bluetooth do controle remoto para ouvir o sinal de uma fonte Bluetooth.

9 Responde ao controle remoto da TV

A soundbar pode ser controlada pelo controle remoto da TV. CONTROLE REMOTO DA TV LIGADO

9a. Para a maioria das TVs Samsung, LG, Sony e Vizio*

A soundbar responde automaticamente ao controle remoto da TV. Para desabilitar essa função, pressione longamente o botão SHUFFLE da soundbar.

9b. Para outros televisores

Programa manualmente a soundbar para responder aos sinais do controle remoto da TV. Primeiro, pressione por alguns instantes os botões VOLUME+ e SOURCE para entrar no modo de aprendizado.

Em seguida, pressione os botões LIGA da soundbar e do controle remoto da TV.

Siga o mesmo procedimento para VOLUME - e VOLUME +. Para programar a função mudo, pressione VOLUME + e VOLUME - na soundbar e depois MUTE no controle remoto da TV. Pressione por alguns instantes os botões VOLUME+ e SOURCE da soundbar. Assim, ela passará a responder aos sinais do controle remoto da TV.

10 Especificações do produto

- Potência máxima: 510 W
- Potência máxima da soundbar: 150 W
- Potência máxima do subwoofer: 300 W
- Potência máxima da caixa de som sem fio: 2 x 30W
- Tempo de reprodução da caixa de som no modo surround: 10 horas
- Tempo de carregamento da bateria: < 3 horas
- Tamanho do transdutor da soundbar: 6 drivers de 2,25" e 3 tweeters de 1,25"
- Tamanho do transdutor do subwoofer de: 10"
- SPL máximo: 104 dB
- Resposta de frequência: 35 Hz a 20 KHz
- Temperatura de operação: 0 a 45°C
- Entradas de áudio: 1 Analógica, 1 Óptica, Bluetooth, USB
- Entradas de vídeo HDMI: 3
- Saída de vídeo HDMI (com Audio Return Channel): 1
- HDMI com HDCP versão: 2.2
- Versão Bluetooth: 4.2
- Perfil Bluetooth: A2DP V1.3/AVRCP V1.6
- Intervalo de frequência do transmissor Bluetooth: 2.402 a 2.480 MHz
- Potência máxima de transmissão Bluetooth: 9 dBm (EIRP)
- Modulação de transmissão Bluetooth: GFSK, π/4 DQPSK, 8DPSK
- Intervalo de frequência wireless 5.8G: 5.725 a 5.875 MHz
- Potência máxima de transmissão 5.8G: 9 dBm (EIRP)
- Dimensões da soundbar (A x L x P): 1148 x 58 x 93 (mm) \ 45" x 2,3" x 3,7"
- Peso da soundbar: 3,9kg \ 8,6 lbs
- Dimensões da soundbar (A x L x P): 440 x 305 x 305 (mm) \ 16" x 12" x 12"
- Peso do subwoofer: 13kg \ 28,7 lbs
- Dimensões da caixa de som surround (A x L x P): 165 x 59 x 93 (mm) \ 6,5" x 2,3" x 3,7"
- Peso da caixa de som surround: 0,6kg \ 1,3 lbs
- Dimensões da embalagem (A x L x P): 1008 x 379 x 455 (mm) \ 39,7" x 14,9" x 17,9"
- Peso bruto do produto na embalagem: 20,95kg \ 46,1 lbs

Hinweis: Vollständige Informationen über die Verwendung des JBL Bar 5.1 finden Sie in der vollständigen Bedienungsanleitung unter www.jbl.com.

1 Was befindet sich in der Verpackung

Soundbar-Hauptgerät, Subwoofer, Fernbedienung, Kabellose Surround-Lautsprecher, Netzkabel* (1200mm), HDMI-Kabel (2000mm), AUX-Kabel (1200mm), Optisches Kabel (1200mm), Kalibriermikrofon, Wandhalterungen, Produktinformationen und Anleitung für Wandmontage

* Anzahl der Netzkabel variiert je nach Region

2 Aufstellen der Soundbar

2a. Aufstellen der Soundbar auf einem Tisch

2b. Wandmontage der Soundbar

Kleben Sie die Montageskizze mit Klebeband an die Wand. Drücken Sie mit einer Stiftspitze ein Loch durch die Mitte, um die Position für die Wandhalterung zu markieren, und entfernen Sie das Papier.

Schrauben Sie die Wandhalterung an der markierten Position fest. Befestigen Sie die Schraube auf der Rückseite der Soundbar und haken Sie die Soundbar an die Wand.

2c. Kabellose Lautsprecher koppeln

Kabellose Lautsprecher werden während des Standby-Modus der Soundbar aufgeladen.

3 Anschließen der Soundbar

3a. Anschließen an das Fernsehgerät

HDMI OUT (ARC), HDMI, HDMI (ARC), OPTICAL IN, OPTICAL, OPTICAL OUT, TV

3b. Anschließen an andere Geräte

HDMI, AUX cable, AUX-IN, HDMI IN, HDMI OUT (ARC), AUX-OUT, HDMI OUT, HDMI IN / HDMI (ARC)

4 Einschalten der Anlage

AC IN

5 Steuern der Soundbar

5a. Oberseite

Ein/Aus, Lautstärke niedriger, Lautstärke höher, Quelle

5b. Fernbedienung

- | | |
|-----------------------|------------------------|
| 1) Ein/Aus | 11) Bässe + |
| 2) Quelle* | 12) Bässe - |
| 3) Wiedergabe / Pause | 13) Sound-Modus** |
| 4) Lautstärke - | 14) Soundshift Ein/Aus |
| 5) Lautstärke + | 15) Zufällige |
| 6) Zurück | Wiedergabe/Wiederholen |
| 7) Weiter | 16) Audio-Kalibrierung |
| 8) Kabelloser | 17) Nachtmodus Ein/Aus |
| Surround-Level+ | 18) Displaybeleuchtung |
| 9) Kabelloser | dimmen |
| Surround-Level- | 19) Bluetooth |
| 10) Stummschaltung | 20) Audio Sync + |
| | 21) Audio Sync - |

* Wechselt zwischen HDMI ARC/HDMI 1/HDMI 2/ HDMI 3/Optical/ AUX/Bluetooth/USB

** Wechsle zwischen den Sound-Modi Standard/Musik/Kino/Sprache/Sport oder halte den Schalter 5 Sekunden gedrückt, um die Standard-Audioeinstellung wiederherzustellen

5c. Kabellose Lautsprecher

Erneut mit Soundbar verbinden / Ausschalten Lautsprecher aufladen

6 Bluetooth-Verbindung

6a. Drücken Sie Bluetooth-Taste auf der Fernbedienung, um die Bluetooth-Quelle aufzurufen

KOPPLUNG AKTIV

6b. VERBUNDEN

Wählen Sie zum Koppeln "JBL Bar 5.1"

Bemerkung: Halten Sie die Bluetooth-Taste auf der Fernbedienung 3 Sekunden lang gedrückt, wenn ein anderes Mobilgerät gekoppelt werden soll

7 Einrichten des kabellosen Surround-Sounds

Die Audio-Kalibrierung optimiert die Soundeinstellungen der kabellosen Lautsprecher für einen besseren Surround-Sound.

8 JBL SoundShift®



Drücke die Soundshift-Taste auf der Fernbedienung, um die Soundshift-Funktion zu aktivieren.

Wenn die Soundshift-Funktion eingeschaltet ist, kannst du die Wiedergabe der Musikquelle starten und unterbrechen, um zwischen deinen Mobilgeräten (A) und dem TV-Gerät (B) zu wechseln. Bei ausgeschaltetem Soundshift kannst du auf der Fernbedienung die Bluetooth-Taste zum Hören einer Bluetooth-Quelle drücken.

9 Steuerung mit Ihrer TV-Fernbedienung

Verwenden Sie Ihre eigene TV-Fernbedienung für die Steuerung der Soundbar TV-FERNBEDIENUNG EIN

9a. Für die meisten Fernsehgeräte von Samsung, LG, Sony und Vizio*

Die Soundbar reagiert automatisch auf die Fernbedienung des Fernsehgeräts. Halten Sie die Soundbar Fernbedienung SHUFFLE-Taste der Soundbar-Fernbedienung gedrückt, wenn diese Funktion deaktiviert werden soll.

9b. Für andere Fernsehgeräte

Programmieren Sie bitte die Soundbar manuell Schritt für Schritt, damit sie sich mit der Fernbedienung Ihres Fernsehgeräts steuern lässt. Halte im ersten Schritt die Tasten VOLUME (LAUTSTÄRKE)+ und SOURCE gedrückt, um den Programmiermodus zu starten. Drücke gleichzeitig die POWER (EIN-/AUS)-Taste an der Soundbar und die POWER (EIN-/AUS)-Taste auf der Fernbedienung des Fernsehgeräts.

Folge den gleichen Schritten für die Tasten VOLUME (LAUTSTÄRKE)- und VOLUME (LAUTSTÄRKE)+. Drücke zum Stummschalten die beiden Tasten VOLUME+ und VOLUME- an der Soundbar und drücke die Taste MUTE auf der Fernbedienung des Fernsehgeräts. Halte nun die Tasten VOLUME (LAUTSTÄRKE)+ und SOURCE an der Soundbar erneut gedrückt. Jetzt sollte deine Soundbar auf die Fernbedienung Ihres Fernsehgeräts reagieren.

10 Produktspezifikationen

- Gesamte Verstärkerleistung: 510 W
- Max. Verstärkerleistung der Soundbar: 150 W
- Max. Verstärkerleistung des Subwoofers: 300 W
- Maximale Leistung des Surround-Lautsprecher: 2 x 30 W
- Wiedergabezeit der Surround-Lautsprecher: 10 Stunden
- Akkuladzeit: < 3 Stunden
- Schallgeberggröße der Soundbar: „6 x 2,25““
- Racetrack-Lautsprecher, 3 x 1,25“ „Hochtöner“
- Schallgeberggröße des Subwoofers: 10“
- Maximaler Schalldruckpegel: 104dB
- Frequenzgang: 35 Hz bis 20 kHz
- Betriebstemperatur: 0 - 45 °C
- Audioeingänge: 1 analog, 1 optisch, Bluetooth, USB
- HDMI-Videoeingänge: 3
- HDMI-Videoausgang (mit ARC (Audio Return Channel)-Unterstützung): 1
- HDMI HDCP-Version: 2.2
- Versione HDCP HDMI : 2.2
- Bluetooth-Version: 4.2
- Bluetooth-Profil : A2DP V1.3/ AVRCP V1.6
- Bluetooth-Frequenzbereich: 2402 – 2480 MHz
- Max. Bluetooth-Übertragungsleistung: 9 dBm (EIRP)
- Bluetooth-Übertragungsmodulation: GFSK, π/4 DQPSK, 8DPSK
- 5,8G WLAN-Frequenzbereich: 5725 – 5875 MHz
- 5,8 G max. Übertragungsleistung: 9dBm (EIRP)
- Soundbar-Abmessungen (L x B x H): 1148 x 58 x 93 (mm) \ 45" x 2,3" x 3,7"
- Soundbar-Gewicht: 3,9 kg
- Subwoofer-Abmessungen (L x B x H): 440 x 305 x 305 (mm) \ 16" x 12" x 12"
- Subwoofer-Gewicht: 13 kg
- Abmessungen der Surround-Lautsprecher (L x B x H): 165 x 59 x 93 (mm) \ 6,5" x 2,3" x 3,7"
- Gewicht der Surround-Lautsprecher: 0,6 kg
- Verpackungsabmessungen (L x B x H): 1008 x 379 x 455 (mm) \ 39,7" x 14,9" x 17,9"
- Verpackungsgewicht (brutto) : 20,95 kg

Nota: Per informazioni complete su come utilizzare al meglio JBL Bar 5.1, scarica il Manuale di istruzioni completo da www.jbl.com.

1 Contenuto della confezione

Unità principale soundbar, Subwoofer, Telecomando, Diffusori surround wireless, Cavi di alimentazione* (4 ft, 1200mm), Cavo HDMI (6.6 ft, 2000mm), Cavo AUX (4 ft, 1200mm), Cavo ottico (4 ft, 1200mm), Microfono per la calibrazione, Supporti da parete, Informazioni sul prodotto & Guida all'installazione a muro

* Il numero dei cavi di alimentazione cambia a seconda della regione

2 Posizionamento della soundbar

2a. Posizionamento della soundbar su un tavolo 2b. Montaggio a parete della Soundbar

Utilizzare del nastro adesivo per attaccare la dima di carta sulla parete, spingere la punta di una penna attraverso il centro per contrassegnare la posizione della staffa a parete e rimuovere la dima.

Avvitare le staffe per il montaggio a parete in corrispondenza del segno della penna; fissare la vite sul retro della Soundbar; quindi agganciare la Soundbar sulla parete.

2c. Agganciare i diffusori wireless

I diffusori wireless si ricaricano quando la soundbar è in standby.

3 Collegamento della soundbar

3a. Collegamento al TV

Uscita HDMI (ARC), HDMI, HDMI ARC, Ingresso OTTICO, OTTICO, Uscita OTTICO, TV

3b. Collegamento ad altri dispositivi

HDMI, Cavo AUX, AUX IN, Ingresso AUX, Uscita HDMI (ARC), Uscita AUX, Uscita HDMI, Ingresso HDMI / HDMI (ARC)

4 Accensione del sistema

Ingresso AC

5 Controllo della soundbar

5a. Pannello superiore

Alimentazione, Volume giù, Volume su, Sorgente

5b. Telecomando

- | | |
|-------------------------------|---------------------------|
| 1) Alimentazione | 11) Bassi + |
| 2) Sorgente* | 12) Bassi - |
| 3) Play/Pause | 13) Modalità audio** |
| 4) Volume - | 14) Soundshift On/off |
| 5) Volume + | 15) Casuale/Ripeti |
| 6) Precedente | 16) Calibrazione audio |
| 7) Prossimo | 17) Modalità notte On/off |
| 8) Volume surround wireless + | 18) Dimming display |
| 9) Volume surround wireless - | 19) Bluetooth |
| 10) Mute | 20) Sync Audio + |
| | 21) Sync Audio - |

* Cicla in sequenza fra HDMI ARC/HDMI 1/HDMI 2 / HDMI 3/Ottico/AUX/Bluetooth/USB

** Passa fra le modalità audio standard/musica/film/voce/sport o premi e tieni premuto per 5 secondi per ripristinare le impostazioni audio di fabbrica

5c. Diffusori wireless

Ricollegare alla soundbar / Spegnimento Diffusori in ricarica

6 Connessione Bluetooth

6a. Premere sul telecomando il tasto Bluetooth per attivare la sorgente Bluetooth

6b. ABBINAMENTO

CONNESSO

Scegliere "JBL Bar 5.1" per collegare
Osservazione Tenere premuto il pulsante Bluetooth del telecomando per 3 secondi se si desidera abbinare un altro dispositivo mobile

7 Impostazione suono surround wireless

La calibrazione audio ottimizzerà le impostazioni audio del diffusore wireless per una migliore esperienza di suono surround.

8 JBL SoundShift®



Premere il tasto Soundshift per attivare la funzione Soundshift.
Mentre Soundshift è attivo, riprodurre e mettere in pausa la fonte musicale per usufruire del passaggio automatico tra i dispositivi mobili (A) e la TV (B). Quando Soundshift è disattivato, premere il pulsante Bluetooth sul telecomando per ascoltare la sorgente Bluetooth.

9 Controllo tramite il telecomando della TV

Utilizzo del telecomando della TV per controllare la Soundbar
TELECOMANDO DEL TV ACCESSO

9a. Per la maggior parte dei televisori Samsung, LG, Sony e Vizio*

La Soundbar risponde automaticamente ai comandi del telecomando del tuo TV. Premere e tenere premuto il pulsante SHUFFLE sul telecomando della soundbar se si desidera disattivare questa funzione.

9b. Per altri TV

Programmare manualmente passo a passo la Soundbar per rispondere ai comandi del telecomando del televisore. Innanzitutto, premere e tenere premuti insieme i pulsanti VOLUME+ e SOURCE per entrare nella modalità di programmazione.
Quindi, premere il tasto POWER (Alimentazione) sulla Soundbar e premere il tasto POWER del telecomando del televisore. Seguire la stessa procedura per VOLUME - e VOLUME + . Per la funzione mute, premere entrambi i pulsanti VOLUME + e VOLUME - sulla Soundbar e premere il pulsante MUTE sul telecomando del televisore. Premere e tenere premuti nuovamente i tasti VOLUME+ e SOURCE sulla Soundbar, ed ora la Soundbar risponderà ai comandi del telecomando del televisore.

10 Specifiche del prodotto

- Potenza massima totale: 510W
- Potenza massima Soundbar: 150W
- Potenza massima del subwoofer: 300W
- Potenza massima diffusore surround: 2 x 30W
- Autonomia in riproduzione Speaker Surround: 10 ore
- Tempo di ricarica: < 3 ore
- Misura del trasduttore della Soundbar: *6 x 2.25" driver recetrack 3 x 1.25" "tweeter"
- Misura del trasduttore del subwoofer da : 10"
- SPL massimo: 104db
- Risposta in frequenza: 35Hz - 20KHz
- Temperatura di funzionamento: 0°C - 45°C
- Ingressi Audio: 1 Analogico, 1 Ottico, Bluetooth, USB
- Ingressi Video HDMI: 3
- Uscita Video HDMI (con Audio Return Channel): 1
- Versione HDCP HDMI : 2.2
- Versione Bluetooth: 4.2
- Profilo Bluetooth : A2DP V1.3/ AVRCP V1.6
- Gamma di frequenza Bluetooth: 2402MHz-2480MHz
- Potenza massima trasmettitore Bluetooth: 9dBm (EIRP)
- Modulazione trasmettitore Bluetooth: GFSK, π/4 DQPSK, 8DPSK
- Gamma di frequenza wireless 5.8G: 5725MHz-5875MHz
- Potenza massima di trasmissione 5.8G: 9dBm (EIRP)
- Dimensioni Soundbar (L x A x P):
1148 x 58 x 93 (mm) \ 45" x 2.3" x 3.7"
- Peso Soundbar: 3.9 kg \ 8.6 lbs
- Dimensioni del subwoofer (L x A x P):
440 x 305 x 305 (mm) \ 16" x 12" x 12"
- Peso del Subwoofer: 13 kg \ 28.7 lbs
- Dimensioni diffusore surround (L x A x P):
165 x 59 x 93 (mm) \ 6.5" x 2.3" x 3.7"
- Peso diffusore surround: 0.6 kg \ 1.3 lbs
- Dimensioni dell'imballo (L x A x P):
1008 x 379 x 455 (mm) \ 39.7" x 14.9" x 17.9"
- Peso complessivo (lordo) : 20.95 kg \ 46.1 lbs

Opmerking: Voor volledige informatie over het gebruik van alle functies van de JBL Bar 5.1 kun je de gebruikershandleiding downloaden van www.jbl.com.

1 Verpakkingsinhoud

Soundbar hoofdapparaat, Subwoofer, Afstandsbediening, Draadloze Surround Luidsprekers, Voedingskabels* (1200mm), HDMI-kabel (2000mm), AUX-kabel (1200mm), Optische kabel (1200mm), Kalibratie microfoon, Muurbevestigingsbeugels, Productinformatie & Aanwijzingen voor muurmontage
* Voedingskabelnummers variëren per regio

2 Plaatsing van je soundbar

2a. Plaats de soundbar op een tafel

2b. Monteer de soundbar aan de muur

Gebruik tape om het papieren sjabloon aan de muur te plakken. Druk met een pen door het midden om de locatie van de muurmontagebeugel te markeren en verwijder het papier.

Schroef de muurbevestigingsbeugels op de penmarkering. Bevestig de schroef aan de achterzijde van de soundbar en haak de soundbar aan de muur.

2c. Dock de draadloze luidsprekers

Draadloze luidsprekers laden op in de standby-modus van de soundbar.

3 De soundbar aansluiten

3a. De TV aansluiten

HDMI OUT (ARC), HDMI, HDMI (ARC), OPTICAL IN, OPTICAL, OPTICAL OUT, TV

3b. Aansluiten op andere apparaten

HDMI, AUX cable, AUX-IN, HDMI IN, HDMI OUT (ARC), AUX-OUT, HDMI OUT, HDMI IN / HDMI (ARC)

4 Schakel je systeem in

AC IN

5 De soundbar instellen

5a. Bovenpaneel

Voeding, Volume lager, Volume hoger, Bron

5b. Afstandsbediening

- | | |
|------------------------|------------------------|
| 1) Voeding | 11) Bass + |
| 2) Bron* | 12) Bass - |
| 3) Weergave/Pauze | 13) Geluidsmodus** |
| 4) Volume - | 14) Soundshift Aan/Uit |
| 5) Volume + | 15) Shuffle/Herhalen |
| 6) Vorige | 16) Kalibreer audio |
| 7) Volgende | 17) Nachtmodus Aan/Uit |
| 8) Draadloos Surround | 18) Display dimmen |
| 9) Niveaue+ | 19) Bluetooth |
| 10) Draadloos Surround | 20) Audio Sync + |
| 11) Niveaue- | 21) Audio Sync - |

* Schakel tussen HDMI ARC/HDMI 1/HDMI 2/HDMI 3/ Optical/AUX/Bluetooth/USB

** Schakel tussen de geluidsmodus standaard/muziek/film/spraak/sport of houd 5 seconden ingedrukt om de standaardgeluidsinstelling te resetten

5c. Draadloze luidsprekers

Opnieuw op soundbar aansluiten / Uitschakelen
Opladen luidspreker

6 Bluetooth-verbinding

6a. Druk op de afstandsbediening Bluetooth-toets om Bluetooth in te schakelen KOPPELEN

6b. AANGESLOTEN

Selecteer "JBL Bar 5.1" om aan te sluiten
Opmerking: Houd de Bluetooth-toets op de afstandsbediening 3 seconden ingedrukt als je een ander mobiel apparaat wilt koppelen

7 Stel Draadloos Surround Geluid in

Audio-kalibratie optimaliseert de instellingen van de draadloze luidsprekers voor een betere surround sound-ervaring.

8 JBL SoundShift®



Druk op de Soundshift-knop om de Soundshift-functie te activeren.

Wanneer Soundshift aan staat, kun je je muziekbron afspelen/pauzeren en zo automatisch schakelen tussen je mobiele apparaten (A) en TV (B). Wanneer Soundshift uit staat, druk je op de Bluetooth-knop om de afstandsbediening om naar de Bluetooth-bron te luisteren.

9 Regeert op je eigen TV-afstandsbediening

Gebruik je eigen TV-afstandsbediening om je soundbar te bedienen

TV-AFSTANDSBEDIENING AAN

9a. Voor de meeste modellen van Samsung, LG, Sony en Vizio TVs*

De soundbar reageert automatisch op je tv-afstandsbediening. De SHUFFLE-toets op de afstandsbediening van de soundbar ingedrukt houden om deze functie uit te schakelen.

9b. Voor andere TVs

Programmeer de soundbar handmatig stap voor stap om deze met de afstandsbediening van je TV te gebruiken. Houd de toetsen VOLUME + en SOURCE ingedrukt om de inleren-modus in te schakelen.

Druk vervolgens op de POWER (AAN)-toets op de geluidsbalk en op de POWER (AAN)-toets op de afstandsbediening van de TV. Volg dezelfde procedure voor VOLUME - en VOLUME +. Druk op de toets VOLUME + en VOLUME - op de soundbar en druk op de MUTE (DEMPING)-toets op de afstandsbediening van de TV. Houd de VOLUME + en SOURCE (BRON)-toets op de soundbar ingedrukt. Nu reageert de soundbar op je tv-afstandsbediening.

10 Productspecificaties

- Totale maximale vermogen: 510W
- Maximaal vermogen soundbar: 150W
- Subwoofer maximaal vermogen: 300W
- Maximaal Surround Surround-luidspreker: 2 x 30W
- Afspeltijd Vermogend Speaker: 10 uur
- Oplaadtijd batterij: < 3 uur
- Soundbar Transducer afmeting: "6 x 2.25"" racetrack drivers 3 x 1.25"" tweeter* 10"
- Subwoofer transducer afmeting: 10"
- Maximale SPL: 104db
- Frequentiebereik: 35Hz tot 20KHz
- Bedrijfstemperatuur: 0°C - 45°C
- Audio-ingangen: 1 Analoo, 1 Optisch, Bluetooth, USB
- HDMI video-ingangen: 3
- HDMI video-uitgang (met Audio Return Channel): 1
- Bluetooth-versie: 4.2
- Bluetooth-profiel: A2DP V1.3 / AVRCP V1.6
- Bluetooth frequentiebereik: 2.402MHz-2.480MHz
- Bluetooth Max Zendvermogen: 9dBm (EIRP)
- Bluetooth Transmitter modulatie: GFSK, n/4 DQPSK, 8DPSK
- 5.8G Draadloos frequentiebereik: 5.725MHz-5.875MHz
- 5.8G Max. Zendvermogen: 9dBm (EIRP)
- Soundbar afmetingen (B x H x L): 1148 x 58 x 93 (mm) \ 45" x 2,3" x 3,7"
- Gewicht soundbar: 3,9 kg \ 8,6 lbs
- Subwoofer afmetingen (B x H x L): 440 x 305 x 305 (mm) \ 16" x 12" x 12"
- Gewicht subwoofer: 13 kg \ 28,7 lbs
- Afmetingen Surround-luidspreker (H x B x L): 165 x 59 x 93 (mm) \ 6,5" x 2,3" x 3,7"
- Gewicht Surround-luidspreker: 0,6 kg \ 1,3 lbs
- Verpakkingsafmetingen (B x H x L): 1008 x 379 x 455 (mm) \ 39,7" x 14,9" x 17,9"
- Verpakkingsgewicht (Bruto): 20,95 kg \ 46,1 lbs

Merk: For fullstendig informasjon om bruk av hele JBL Bar 5.1, last ned den komplette brukerhåndboken fra www.jbl.com.

1 Innhold i esken:

Lydplanke hovedenhet, Subwoofer, Fjernkontroll, Trådløse surroundhøytalere, Strømkabler* (4 ft, 1200mm), HDMI-kabel (6.6 ft, 2000mm), AUX-kabel (4 ft, 1200mm), Optisk kabel (4 ft, 1200mm), Kalibreringsmikrofon, Veggfeste, Produktinformasjon og veggmonteringsveiledning *Strømkabelnumre variert etter region

2 Plassere lydplanken

2a. Plasser lydplanken på bordet

2b. Monter lydplanken på veggen

Bruke tape for å holde papirmalen for veggmontering på veggen, trykk en pennspiss gjennom midten for å markere plasseringen for veggbraketten og fjern papiret. Skru veggmonteringsbrakettene fast på pennmerket, fest skruen på baksiden av lydplanken, hekt deretter lydplanken på veggen.

2c. Dokk de trådløse høytalerne

De trådløse høytalerne lades når lydplanken er i hvilemodus.

3 Koble til lydplanken

3a. Koble til Tven din

HDMI UT (ARC), HDMI, HDMI(ARC), OPTISK INN, OPTISK, OPTISK UT, TV

3b. Koble til andre enheter

HDMI, AUX-kabel, AUX INN, HDMI INN, HDMI UT (ARC), AUX UT, HDMI UT, HDMI INN / HDMI (ARC)

4 Slå på systemet ditt

AC INN

5 Betjene lydplanken din

5a. Toppanel

Strøm, Volum ned, Volum opp, Kilde

5b. Fjernkontroll

- | | |
|----------------------------|-------------------------|
| 1) Strøm | 11) Bass + |
| 2) Kilde* | 12) Bass - |
| 3) Spill / Pause | 13) Lydmodus** |
| 4) Volum - | 14) Lydskift på/av |
| 5) Volum + | 15) Tilfeldig/gjenta |
| 6) Forrige | 16) Kalibrere lyd |
| 7) Neste | 17) Natmodus på/av |
| 8) Trådløst surround-nivå+ | 18) Demp lys på display |
| 9) Trådløst surround-nivå- | 19) Bluetooth |
| 10) Demp lyd | 20) Lydsynkronisering + |
| | 21) Lydsynkronisering - |

* Bytt mellom HDMI ARC/HDMI 1/HDMI 2/HDMI 3/ Optisk/AUX/Bluetooth/USB

** Veksle mellom lydmodiene standard/musikk/film/tale/ sport, eller trykk og hold nede i 5 sekunder for å tilbakestille standardinnstillingene for lyd

5c. Trådløse høytalere

Koble til lydplanken på nytt / Slå av Lading av høytalere

6 Bluetooth-tilkobling

6a. Trykk på fjernkontroll Bluetooth-knappen for å angi Bluetooth-kilde TILKNYTNING

6b.

TILKOBLET

Velg *JBL Bar 5.1* for å koble til Merknad: Trykk og hold inne Bluetooth-knappen på fjernkontrollen i 3 sekunder hvis du vil koble til en annen mobilenhet

7 Konfigurer trådløs surroundlyd

Lydkalibrering vil optimalisere lydinnstillingene for den trådløse høytaleren for en bedre surroundlyd-opplevelse.

8 JBL SoundShift®



Trykk på Soundshift-knappen for å aktivere Soundshift-funksjonen. Når Soundshift er på, spill og pause musikkilden din for å nyte automatisk bytte mellom mobilenheter (A) og TV (B). Når Soundshift er slått av, trykker du på Bluetooth-knappen på fjernkontrollen for å høre på Bluetooth-kilden.

9 Reagere på fjernkontrollen til TV-en din

Bruk TV-ens fjernkontroll til å betjene lydplanken TV-FJERNKONTROLL PÅ

9a. For de fleste Samsung, LG, Sony og Vizio TV-er*

Lydplanken reagerer automatisk på TV-fjernkontrollen. Trykk og hold inne lydplankens SHUFFLE-knapp hvis du vil deaktivere denne funksjonen.

9b. For andre TV-er

Programmer lydplanken trinnvis manuelt for å reagere på fjernkontrollen til TV. Først trykker du på og holder nede VOLUME+ og SOURCE-knappen for å gå inn i opplæringsmodus.

Deretter trykker du på POWER-knappen på lydplanken og trykker på POWER-knappen på fjernkontrollen på Tven.

Følg samme fremgangsmåte for volum- og volum+. For demp, trykk både VOLUME+ og VOLUME- knappen på lydplanken og trykk MUTE-knappen på fjernkontrollen på TV-en. Trykk og hold inne VOLUME+ og SOURCE-knappen på lydplanken igjen og nå vil lydplanken reagere på fjernkontrollen til TV-en.

10 Produktspesifikasjoner

- Total maksimal effekt : 510W
- Lydplanke maksimal kraft : 150W
- Subwooferens maksimale effekt: 300W
- Surroundhøytalerens maksimale effekt: 2 x 30W
- Surround-høytalerens avspillingstid: 10 timer
- Batteriladetid: < 3 time
- Størrelse på lydplankens høytalerelement : "6 x 2.25" racetrack-elementer 3 x 1.25" diskant"
- Størrelse på subwooferens høytalerelement : 10"
- Maks. SPL : 104db
- Frekvensrespons: 35Hz til 20kHz
- Driftstemperatur : 0 °C - 45 °C
- Lydingnganger: 1 analog, 1 optisk, Bluetooth, USB
- HDMI-videoinganger : 3
- HDMI videoutgang (med Audio Return Channel) : 1
- HDMI HDCP versjon : 2.2
- Bluetooth-versjon : 4.2
- Bluetooth-profil: A2DP V1.3/ AVRCP V1.6
- Bluetooth frekvensområde : 2402MHz-2480MHz
- Maksimal sendereffekt for Bluetooth : 9dBm (EIRP)
- Bluetooth-senderens modulering: GFSK, π/4 DQPSK, 8DPSK
- 5,8G trådløst frekvensområde : 5725MHz-5875MHz
- 5,8G maksimal sendereffekt : 9dBm (EIRP)
- Lydplankens mål (B x H x D) : 1148 x 58 x 93 (mm) \ 45" x 2,3" x 3,7"
- Lydplankens vekt : 3,9 kg \ 8,6 pund
- Subwooferens mål (B x H x D) : 440 x 305 x 305 (mm) \ 16" x 12" x 12"
- Subwooferens vekt : 13 kg \ 28,7 pund
- Surroundhøytalerens mål (B x H x D): 165 x 59 x 93 (mm) \ 6,5" x 2,3" x 3,7"
- Surroundhøytalerens vekt: 0,6 kg \ 1,3 pund
- Emballasjens mål (B x H x D): 1008 x 379 x 455 (mm) \ 39,7" x 14,9" x 17,9"
- Pakkevekt (brutto): 20,95 kg \ 46,1 pund

Huom.: Täydelliset tiedot JBL Bar 5.1:n käyttämisestä saat lataamalla käyttäjän oppaan osoitteesta www.jbl.com.

1 Mitä pakkaus sisältää

Soundbar-pääyksikkö, Subwoofer, Kaukosäädin, Langattomat Surround-kaiuttimet, Virtajohtodot* (1200mm), HDMI-kaapeli (2000mm), AUX-kaapeli (1200mm), Optinen kaapeli (1200mm), Kalibrointimikrofoni, Seinäasennuksen kannattimet, Tuotetiedot ja seinäasennuksen opas
* Virtajohtojen numerot vaihtelevat alueittain

2 Aseta Soundbar

2a. Aseta Soundbar pöydälle

2b. Soundbarin asennus seinälle

Käytä teippiä seinäasennuksen paperiohjeen kiinnittämiseksi seinään. Työnään kynän kärki keskikohdan läpi merkitäksesi seinään kiinnitettävän telineen paikan ja irrota paperi.

Ruuvaa seinäasennuksen kannattimet kynällä merkittyyn kohtaan. Kiinnitä ruuvi Soundbarin taakse ja ripusta Soundbar seinään.

2c. Telakoi langattomat kaiuttimet

Langattomien kaiuttimien lataus soundbar-lepotilan aikana.

3 Yhdistä Soundbar

3b. Liitä muihin laitteisiin

HDMI OUT (ARC), HDMI, HDMI(ARC), OPTINEN IN, OPTINEN, OPTINEN OUT, TV

3b. Liitä muihin laitteisiin

HDMI, AUX-kaapeli, AUX IN, HDMI IN, HDMI OUT (ARC), AUX OUT, HDMI OUT, HDMI IN / HDMI (ARC)

4 Tehoa järjestelmääsi

AC INN

5 Ohjaa Soundbaria

5a. Yläpaneeli

Teho. Vähennä äänenvoimakkuutta, Lisää äänenvoimakkuutta, Lähde

5b. Kaukosäädin

- | | |
|-----------------------------|----------------------------|
| 1) Teho | 11) Basso + |
| 2) Lähde* | 12) Basso - |
| 3) Toisto / Tauko | 13) Äänitila** |
| 4) Äänenvoimakkuus - | 14) Soundshift päällä/pois |
| 5) Äänenvoimakkuus + | 15) Satunnaistoisto/Toista |
| 6) Edellinen | 16) Kalibro ääni |
| 7) Seuraava | 17) Yötila päällä/pois |
| 8) Langaton Surround Level+ | 18) Himmeä näyttö |
| 9) Langaton Surround Level- | 19) Bluetooth |
| 10) Mykistys | 20) Audio Sync + |
| | 21) Audio Sync - |

* Vaihtaa seuraavien välillä: HDMI ARC/HDMI 1/ HDMI 2/HDMI 3/optinen/AUX/Bluetooth/USB

** Vaihto seuraavien äänitilojen välillä:

vakio/musiikki/elokuva/puheääni/urheilu tai paina ja pidä painettuna 5 sekuntia nollataksesi oletusääniasetuksen

5c. Wireless Speakers

Muodosta uudelleen soundbar-yhteys / Virta pois päältä Kaiutin latautuu

6 Bluetooth-yhteys

6a. Paina kaukosäädin Bluetooth -painiketta syöttääksesi Bluetooth-lähteen YHDISTÄMINEN

YHDISTETTY

Valitse yhdistettävä "JBL Bar 5.1"

Huomautus: Paina ja pidä kaukosäätimen Bluetooth-painiketta painettuna 3 sekuntia, jos haluat yhdistää toisen mobiililaitteen

7 Aseta Langaton Surround-ääni

Audion kalibrointi optimoi langattoman kaiuttimen ääniasetukset parempaa surround-äänikokemusta varten.

8 JBL SoundShift®



Paina Soundshift-painiketta mahdollistaaksesi Soundshift-ominaisuuden.

Kun Soundshift on päällä, voit käynnistämällä ja keskeyttämällä musiikkilähteesi nauttia automaattisesta kytkennästä mobiililaitteidesi (A) ja TV (B) välillä. Kun Soundshift on pois päältä, paina Bluetooth-painiketta kaukosäätimellä kuunnellaksesi Bluetooth-lähdettä.

9 Vastaa TV:si kaukosäätimelle

Käytä oman TV:si kaukosäädintä Soundbarin ohjaamiseen

TV:N KAUKOSÄÄDIN PÄÄLLÄ

9a. Useimmille Samsungin, LG:n, Sony ja Vizion TV:ille*

Soundbar vastaa TV:si kaukosäätimen ohjaukseen automaattisesti. Paina ja pidä Soundbarin kaukosäätimen SHUFFLE-painiketta painettuna, jos haluat poistaa tämän toiminnon käytöstä.

9b. Muuta TV-laitteita varten

Ohjelmoi manuaalisesti soundbar vastaamaan TV:si kaukosäätimen vaihe vaiheelta. Ensin, paina ja pidä painettuna VOLUME+ ja SOURCE -painikkeita siirtyäksesi oppimistilaan.

Sitten, paina POWER-painiketta soundbarissa ja paina POWER-painiketta TV:n kaukosäätimessä.

Noudata samaa toimenpidemenetelmää toimintoja VOLUME+ ja VOLUME+ varten. Mykistäaksesi, paina sekä VOLUME+ että VOLUME- -painikkeita soundbarissa ja paina MUTE-painiketta TV:n kaukosäätimessä. Paina ja pidä painettuna VOLUME+ ja SOURCE -painikkeita soundbarissa uudelleen ja nyt soundbar vastaa TV:si kaukosäätimelle.

10 Tuotetiedot

- Kokonaislähtöteho: 510W
- Soundbarin enimmäisteho: 150W
- Subwooferin enimmäisteho: 300W
- Surround-kaiuttimen enimmäisteho: 2 x 30W
- Surround-kaiuttimen toistoaika: 10 tuntia
- Akun latausaika: < 3 tuntia
- Soundbar-kaiuttimen puhekalan koko: "6 x 2,25" racetrack-ohjainta 3 x 1,25" diskanttikaiutinta"
- Subwoofer-kaiuttimen puhekalan koko: "10"
- Enimmäisäänenpaine (SPL): 104db
- Taajuusvaste: 35 Hz - 20 kHz
- Käyttölämpötila: 0 °C - 45 °C
- Audiotulot: 1 analoginen, 1 optinen, Bluetooth, USB
- HDMI-videotulot: 3
- HDMI-videolähtö (äänen paluukanavalla): 1
- HDMI HDCP-versio : 2.2
- HDMI HDCP-versio : 2.2
- Bluetooth-versio: 4.2
- Bluetooth-profiili : A2DP V1.3/ AVRCP V1.6
- Bluetooth-taajuusalue: 2 402-2 480 MHz
- Bluetoothin suurin lähetysteho: 9 dBm (EIRP)
- Bluetooth-lähettimen modulaatio: GFSK, π/4 DQPSK, 8DPSK
- 5.8 G langattoman taajuusalue: 5 725-5 875 MHz
- 5.8G suurin lähetysteho: 9 dBm (EIRP)
- Soundbarin mitat (L x K x S):
1 148 x 58 x 93 (mm) \ 45" x 2,3" x 3,7"
- Soundbarin paino: 3,9 kg
- Subwooferin mitat (L x K x S):
440 x 305 x 305 (mm) \ 16" x 12" x 12"
- Subwooferin paino: 13 kg
- Surround-kaiuttimen mitat (L x K x S):
165 x 59 x 93 (mm) \ 6,5" x 2,3" x 3,7"
- Surround-kaiuttimen paino: 0,6 kg
- Pakkauksen mitat (L x K x S):
1 008 x 379 x 455 (mm) \ 39,7" x 14,9" x 17,9"
- Pakkauksen paino (brutto): 20,95 kg

Примечание. Чтобы получить полную информацию об использовании JBL Bar 5.1 по максимуму, загрузите полное руководство пользователя на сайте www.jbl.com.

1 Комплектация

Основной блок звуковой панели, Сабвуфер, Дистанционное управление, Беспроводные динамики Surround, Электрические кабели* (4 фута, 1200мм), HDMI-кабель (6.6 фута, 2000мм), Кабель AUX (4 фута, 1200мм), Оптический кабель (4 фута, 1200мм), Микрофон калибровки, Настенные крепления, Информация о товаре и направляющая для крепления на стену
* Количество электрических кабелей зависит от региона

2 Установка звуковой панели

2а. Установка звуковой панели на столе

2б. Установка звуковой панели на стене

Воспользуйтесь лентой, чтобы приклеить бумажную направляющую для крепления на стену, вставьте кончик ручки в центр, чтобы отметить расположение настенного крепления и удалите бумагу.

Прикрутите настенные крепления в месте отметок, зафиксированные крепления на задней части звуковой панели, за тем повесьте звуковую панель на стену.

2с. Панель быстрого запуска для беспроводных динамиков
Беспроводные динамики заряжаются во время режима ожидания звуковой панели.

3 Подключение звуковой панели

3а. Подключение к телевизору
HDMI OUT (ARC), HDMI, HDMI (ARC), OPTICAL IN, OPTICAL, OPTICAL OUT, TV

3б. Подключение к другим устройствам
HDMI, AUX cable, AUX-IN, HDMI IN, HDMI OUT (ARC), AUX-OUT, HDMI OUT, HDMI IN / HDMI (ARC)

4 Питание системы

AC INN

5 Управление звуковой панелью

5а. Верхняя панель

Питание, Уменьшение громкости, Увеличение громкости, Источник

5б. Пульт управления

- | | |
|---|---------------------------------|
| 1) Питание | 11) Бас + |
| 2) Источник* | 12) Бас - |
| 3) Воспроизведение / Пауза | 13) Режим звука** |
| 4) Громкость - | 14) Вкл/выкл Soundshift |
| 5) Громкость + | 15) Случ. порядо /Повтор |
| 6) Преднд. | 16) Калибровка аудио |
| 7) След. | 17) Вкл/выкл ночной режим |
| 8) Уровень+ беспроводных динамиков Surround | 18) Затемнить дисплей Bluetooth |
| 9) Уровень- беспроводных динамиков Surround | 20) Синх. звука + |
| 10) Без звука | 21) Синх. звука - |

* Переключение между HDMI ARC/HDMI 1/HDMI 2/HDMI 3/Optical/AUX/Bluetooth/USB

** Переключайтесь между режимами звучания "стандартный/музыка/фильм/голос/спорт" или удерживайте 5 секунд для сброса настроек аудио до стандартных

5с. Беспроводные динамики

Повторное подключение к звуковой панели /

Отключение питания

Зарядка динамика

6 Bluetooth-соединение

6а. Нажмите кнопку Bluetooth на пульте, чтобы выбрать Bluetooth как источник СОПРЯЖЕНИЕ

6б. ПОДКЛЮЧЕНО

Выберите JBL Bar 5.1 для подключения

Примечание: Нажмите и удерживайте кнопку Bluetooth на пульте управления в течение 3 секунд, если вы хотите подключить другое мобильное устройство

7 Настройка беспроводного звука Surround

Калибровка аудио оптимизирует настройки звука беспроводного динамика для лучшего объемного звучания.

8 JBL SoundShift®



Нажмите кнопку Soundshift, чтобы включить функцию Soundshift.

При включенной функции Soundshift вы можете воспроизводить и останавливать музыку и автоматически переключаться между мобильными устройствами (А) и телевизором (В). При выключенной функции Soundshift нажмите кнопку Bluetooth на пульте, чтобы слушать музыку по Bluetooth.

9 Использование пульта телевизора

Использование пульта телевизора для управления звуковой панелью

ВКЛЮЧЕНИЕ ПУЛЬТА ТЕЛЕВИЗОРА

9а. Для большинства телевизоров Samsung, LG, Sony и Vizio*

Звуковая панель автоматически реагирует на пульт телевизора. Нажмите и удерживайте кнопку СЛУЧ. ПОРЯДОК на пульте звуковой панели, чтобы отключить эту функцию.

9б. Для других телевизоров

Вручную запрограммируйте звуковую панель, чтобы она реагировала на пульт телевизора, шаг за шагом. Сначала нажмите и удерживайте кнопку ГРОМКОСТЬ + и ГРОМКОСТЬ -, чтобы перейти в режим запоминания. Затем нажмите кнопку питания на звуковой панели и нажмите кнопку питания на пульте телевизора. Выполните ту же процедуру для ГРОМКОСТЬ - и ГРОМКОСТЬ +. Чтобы отключить громкость, одновременно нажмите кнопку ГРОМКОСТЬ - и ГРОМКОСТЬ + на звуковой панели, а затем нажмите кнопку БЕЗ ЗВУКА на пульте телевизора. Опять нажмите и удерживайте кнопки ГРОМКОСТЬ + и ИСТОЧНИК на звуковой панели. Теперь звуковая панель будет реагировать на пульт от телевизора.

10 Технические характеристики

- Общая максимальная мощность: 510 Вт
- Максимальная мощность звуковой панели: 150 Вт
- Мощность звуковой панели в режиме ожидания: <0,5 Вт
- Мощность сабвуфера в режиме ожидания: <0,5 Вт
- Максимальная мощность сабвуфера: 300 Вт
- Максимальная мощность акустической системы объемного звучания: 2 x 30 Вт
- Время работы колонки простр. звучания: 10 часов
- Время зарядки батареи: < 3 часов
- Размер преобразователя звуковой панели: 6 x головок громкоговорителя 2,25", 3 ВЧ-динамика 1,25"
- Размер преобразователя сабвуфера: 10"
- Макс. SPL: 104 дБ
- Частотная характеристика: 35 Гц – 20 КГц
- Рабочая температура: 0°C – 45°C
- Аудиовыходы: 1 аналоговый, 1 оптический, Bluetooth, USB
- Выходы HDMI: 3
- Видеовыход HDMI (с обратным аудиоканалом): 1
- Версия Bluetooth: 4.2
- Профиль Bluetooth: A2DP V1.3/ AVRCP V1.6
- Частотный диапазон Bluetooth 2402 МГц – 2480 МГц
- Макс. мощность передачи сигнала Bluetooth 9 дБм (EIRP)
- Модуляция передатчика Bluetooth: GFSK, π/4 DQPSK, 8DPSK
- Частотный диапазон беспроводной связи 5.8G: 5725 МГц – 5875 МГц
- Макс. мощность передачи сигнала 5.8G : 9 дБм (EIRP)
- Размеры звуковой панели (Ш x В x Д)
1148 x 58 x 93 (мм) \ 45" x 2,3" x 3,7"
- Вес звуковой панели: 3,9 кг
- Размеры сабвуфера (Ш x В x Д)
440 x 305 x 305 (мм) \ 16" x 12" x 12"
- Вес сабвуфера: 13 кг
- Размеры акустической системы объемного звучания (Ш x В x Д): 165 x 59 x 93 (мм) \ 6,5" x 2,3" x 3,7"
- Вес акустической системы объемного звучания: 0,6 кг
- Размеры упаковки (Ш x В x Д)
1008 x 379 x 455 (мм) \ 39,7" x 14,9" x 17,9"
- Вес упаковки (брутто): 20,95 кг

OBS: För fullständig information om användning av JBL Bar 5.1 kan du hämta hela bruksanvisningen på www.jbl.com.

1 Vad finns i lådan?

Soundbar-huvudenhet, Subwoofer, Fjärrkontroll, Trådlösa surroundhögtalare, Strömkablar* (1200mm), HDMI-kabel (2000mm), AUX-kabel (1200mm), Optisk kabel (1200mm), Kalibreringsmikrofon, Vägghögtalingsställen, Produktinformation och vägghögtalingsguide

*Antal strömkablar varierar beroende på region

2 Placera soundbarhögtalaren

2a. Placera soundbarhögtalaren på bordet

2b. Vägghögtalingsställen
Använd tejp för att fästa pappersguiden för vägghögtalingsstället på väggen, tryck spetsen på en penna genom mitten för att markera var vägghögtalingsstället ska sitta och ta bort pappret. Skruva fast vägghögtalingsstället vid märket, fäst skruven på baksidan av soundbarhögtalaren och haka fast högtalaren på väggen.

2c. Docka de trådlösa högtalarna

De trådlösa högtalarna laddas när soundbarhögtalaren är i standbyläge.

3 Anslut soundbarhögtalaren

3a. Anslut till TV:n

HDMI OUT (ARC), HDMI, HDMI (ARC), OPTICAL IN, OPTICAL, OPTICAL OUT, TV

3b. Anslut till andra enheter

HDMI, AUX cable, AUX-IN, HDMI IN, HDMI OUT (ARC), AUX-OUT, HDMI OUT, HDMI IN / HDMI (ARC)

4 Strömsätt systemet

AC IN

5 Kontrollera soundbarhögtalaren

5a. Toppanel

Ström, Sänk volym, Hög volym, Källa

5b. Fjärrkontroll

- | | |
|--------------------------|----------------------|
| 1) Ström | 11) Bass + |
| 2) Källa* | 12) Bass - |
| 3) Play / Pause | 13) Ljudläge** |
| 4) Volume - | 14) Soundshift på/av |
| 5) Volume + | 15) Shuffle/Repeat |
| 6) Previous | 16) Kalibrera ljud |
| 7) Next | 17) Nattdläge på/av |
| 8) Trådlös surroundnivå+ | 18) Dämpa display |
| 9) Trådlös surroundnivå- | 19) Bluetooth |
| 10) Mute | 20) Audio Sync + |
| | 21) Audio Sync - |

* Växla mellan HDMI ARC/HDMI 1/HDMI 2/HDMI 3/ Optisk/AUX/Bluetooth/USB

** SVäxla mellan ljudlägena standard/musik/film/röst/ sport eller tryck och håll ned i 5 sekunder för att återställa till standardinställningar

5c. Trådlösa högtalare

Återanslut till soundbar/stäng av Högtalare laddas

6 Bluetooth-anslutning

6a. Tryck på knappen fjärrkontroll Bluetooth för att ange Bluetooth-källa

6b.

ANSLUTEN

Välj "JBL Bar 5.1" för att ansluta
Anmärkning: Tryck på och håll inne fjärrkontrollsknappen Bluetooth i tre sekunder om du vill para ihop högtalaren med en annan mobil enhet.

7 Installera trådlöst surroundljud

Ljudkalibreringen optimerar de trådlösa högtalareställningarna och ger ett bättre surroundljud.

8 JBL SoundShift®



Tryck på knappen Soundshift för att aktivera Soundshift-funktionen.

När Soundshift är påslaget kan du spela och pausa din musikkälla för att automatiskt växla mellan dina mobila enheter (A) och TV (B). När Soundshift är avstängt trycker du på Bluetooth-knappen på fjärrkontrollen för att lyssna på din Bluetooth-källa.

9 Svara på fjärrkontrollen till TV:n

Använd fjärrkontrollen till TV:n för att kontrollera soundbarhögtalaren
FJÄRRKONTROLL TV PÅ

9a. För de flesta TV-apparater från Samsung, LG, Sony och Vizio*

Soundbarhögtalaren svarar automatiskt på fjärrkontrollen till TV:n Tryck på och håll inne knappen SHUFFLE på fjärrkontrollen till soundbarhögtalaren om du vill inaktivera funktionen.

9b. För andra TV-apparater

Programmera soundbarhögtalaren manuellt för att svara på din TV:s fjärrkontroll steg för steg. Tryck och håll ned knapparna VOLUME+ och SOURCE för att starta inlämningsläget.

Tryck sedan på POWER-knappen på soundbarhögtalaren och på POWER-knappen på TV:n fjärrkontroll.

Följ samma procedur för VOLUME- och VOLUME+. För tyst läge, tryck på knapparna VOLUME+ och VOLUME- på soundbarhögtalaren och tryck på knappen MUTE på TV:n fjärrkontroll. Tryck och håll ned knapparna VOLUME+ och SOURCE på soundbarhögtalaren en gång till så styrs din soundbar av din TV:s fjärrkontroll.

10 Produktspecifikationer

- Total maxeffekt: 510 W
- Maxeffekt, soundbar: 150 W
- Maxeffekt, subwoofer: 300 W
- Maxeffekt, surroundhögtalare: 2 x 30 W
- Surroundhögtalarens speltid: 10 timmar
- Laddningstid för batteriet: < 3 timmar
- Soundbarhögtalarens elementstorlek: "6 x 2,25"
- ovala mellanregisterbasar 3 x 1,25" diskantor"
- Subwoofers elementstorlek: 10"
- Max. SPL: 104 db
- Frekvensomfång: 35Hz till 20 KHz
- Drifttemperatur: 0-45 °C
- Ljudingångar: 1 analog, 1 optisk, Bluetooth, USB
- HDMI-videoingångar: 3
- HDMI-videoutgång (med Audio Return Channel): 1
- HDMI HDCP-version: 2.2
- Bluetooth-version: 4.2
- Bluetoothprofil: A2DP V1.3 / AVRCP V1.6
- Bluetoothfrekvensomfång: 2402-2480 MHz
- Bluetooth-sändarens maxeffekt: 9 dBm (EIRP)
- Bluetooth-sändarens modulering: GFSK, π/4 DQPSK, 8DPSK
- 5.8 G trådlöst frekvensomfång: 5725-5875 MHz
- 5.8G max. sändareffekt: 9 dBm (EIRP)
- Soundbarhögtalarens dimensioner (B x H x D): 1148 x 58 x 93 (mm) \ 45" x 2,3" x 3,7"
- Soundbarhögtalarens vikt: 3,9 kg (8,6 lbs.)
- Subwoofers dimensioner (B x H x D): 440 x 305 x 305 (mm) \ 16" x 12" x 12"
- Subwoofers vikt: 13 kg (28,7 lbs.)
- Mått, surroundhögtalare (B x H x D): 165 x 59 x 93 (mm) \ 6,5" x 2,3" x 3,7"
- Vikt, surroundhögtalare: 0,6 kg (1,3 lbs.)
- Förpackningens dimensioner (B x H x D): 379 x 1008 x 455 (mm) \ 14,9" x 39,7" x 17,9"
- Förpackningens vikt (brutto): 20,95 kg (46,1 lbs.)

Bemærk: Download den fulde brugervejledning fra www.jbl.com for yderligere oplysninger om alle dine JBL Bar 5.1.

1 Hvad er der i æsken

Soundbar hovedenhed, Subwoofer, Fjernbetjening, Trådløse surroundhøjtalere, Strømledninger* (1200mm) HDMI-kabel (2000mm), AUX-kabel (1200mm), Optisk kabel (1200mm), Kalibrering af mikrofon, Vægmonteringsbeslag, Produktoplysninger og guide til vægmontering
* Strømledningernes numre varierer, afhængig af region

2 Placering af soundbaren

2a. Placering af soundbaren på et bord

2b. Vægmontering af soundbaren

Brug tape til at klæbe papirskabelonen fast på væggen, marker midten af beslaget med en pen og fjern papiret. Skru beslaget fast ved markeringen. Fastgør skruen på bagsiden af soundbaren, og hæng derefter soundbaren på væggen.

2c. "Dock" de trådløse højtalere

De trådløse højtalere lades op, mens soundbaren er i standbytilstand.

3 Sådan forbinder du soundbaren

3a. Sådan forbinder du til dit fjernsyn

HDMI UD (ARC), HDMI, HDMI (ARC), OPTISK IND, OPTISK, OPTISK UD, TV

3b. Sådan forbinder du til andre enheder

HDMI, AUX-kabel, AUX IND, HDMI IND, HDMI UD (ARC), AUX UD, HDMI UD, HDMI IND/HDMI (ARC)

4 Tænder for systemet

AC IND

5 Sådan styrer du soundbaren

5a. Toppanel

Strøm, Lydstyrke ned, Lydstyrke op, Kilde

5b. Fjernbetjening

- | | |
|------------------------------|-------------------------|
| 1) Strøm | 11) Bas + |
| 2) Kilde* | 12) Bas - |
| 3) Play/Pause | 13) Lydtilstand** |
| 4) Lydstyrke - | 14) SoundShift Til/Fra |
| 5) Lydstyrke + | 15) Tilfældig/Gentag |
| 6) Forrige | 16) Kalibrering af lyd |
| 7) Næste | 17) Nattilstand Til/Fra |
| 8) Trådløse surround niveau+ | 18) Dæmp skærm |
| 9) Trådløse surround niveau- | 19) Bluetooth |
| 10) Lydlos | 20) Lydsynkronisering + |
| | 21) Lydsynkronisering - |

* Skift imellem HDMI ARC/HDMI 1/HDMI 2/HDMI 3/ Optisk/AUX/Bluetooth/USB

** Skift mellem lydtilstandene Standard/Musik/ Video/Telesport eller tryk og hold knappen nede i 5 sekunder for at nulstille til standardindstillingerne.

5c. Trådløse højtalere

Genopret forbindelse til soundbar / Sluk Opladning af højtalere

6 Bluetooth-forbindelse

6a. Tryk på fjernbetjening Bluetooth-knappen for at indtaste Bluetooth-kilde PARRER

6b. FORBUNDET

Vælg "JBL Bar 5.1" for at forbinde Bemærk: Tryk og hold Bluetooth-knappen på fjernbetjeningen nede i 3 sekunder, hvis du ønsker at parre en anden mobil enhed

7 Opsætning af trådløse surroundlyd

Kalibrering af lyd vil optimere indstillingerne for de trådløse højtalere, så du får en bedre surroundlydoplevelse.

8 JBL SoundShift®



Tryk på Soundshift-knappen for at aktivere funktionen Soundshift.

Når Soundshift er aktiveret, kan du afspille og sætte din musikilde på pause for at skifte automatisk mellem dine mobile enheder (A) og fjernsynet (B). Når Soundshift er deaktiveret, skal du trykke på Bluetooth-knappen på fjernbetjeningen for at lytte til en Bluetooth-kilde.

9 Reagerer på din fjernbetjening til fjernsynet

Brug din fjernbetjening til fjernsynet for at styre din soundbar

TV-FJERNBETJENING AKTIV

9a. For de fleste Samsung, LG, Sony og Vizio fjernsyn*

Soundbaren reagerer automatisk på din fjernbetjening til fjernsynet. Tryk og hold SHUFFLE-knappen nede på fjernbetjeningen, hvis du ønsker at deaktivere denne funktion.

9b. For andre fjernsyn

Programmer soundbaren manuelt til at reagere på din tv-fjernbetjening trin for trin. Tryk og hold VOLUME+ og SOURCE-knappen nede for at aktivere indlæringsstilstanden. Tryk derefter på knappen POWER på soundbaren og tryk på knappen POWER på tv-fjernbetjeningen. Følg samme procedure for VOLUME- og VOLUME+. For at slå lyden fra skal du trykke på både VOLUME+ og VOLUME- på soundbaren og trykke på MUTE-knappen på tv-fjernbetjeningen. Tryk og hold VOLUME+ og SOURCE-knappen inde på soundbaren, og soundbaren vil reagere på din tv-fjernbetjening.

10 Produktspecifikationer

- Samlet maksimal effekt: 510 W
- Maksimal effekt soundbar: 150 W
- Maks. effekt subwoofer: 300 W
- Surroundhøjtaler maks. effekt: 2 x 30 W
- Afsplintningstid for surroundhøjtalere: 10 timer
- Batterigenopladningstid: < 3 timer
- Transducer-størrelse for soundbar: 6 x 2,25" race-track-drivere 3 x 1,25" tweeter
- Transducer-størrelse for subwoofer: 10"
- Maks. SPL: 104 dB
- Frekvensområde: 35 Hz - 20 kHz
- Driftstemperatur: 0 - 45 °C
- Lydindgange: 1 analog, 1 optisk, Bluetooth, USB
- HDMI-videoudgang: 3
- HDMI-videoudgang med ARC (Audio Return Channel): 1
- Bluetooth-version: 4.2
- Bluetooth-profil: A2DP V1.3/ AVRCP V1.6
- Frekvensområde for Bluetooth: 2402 - 2480 MHz
- Maks. Bluetooth-sende effekt: 9 dBm (EIRP)
- Bluetooth-sendemodulation: GFSK, π/4 DQPSK, 8DPSK
- 5,8 G maks. sende effekt: 5725 - 5875 MHz
- 5,8 G Maks. sende effekt: 9 dBm (EIRP)
- Mål soundbar (B x H x D) :
1148 x 58 x 93 (mm) \ 45" x 2,3" x 3,7"
- Vægt af soundbar: 3,9 kg (8,6 lbs)
- Mål subwoofer (B x H x D) :
440 x 305 x 305 (mm) \ 16" x 12" x 12"
- Vægt af subwoofer: 13 kg (28,7 lbs)
- Surroundhøjtaler mål (B x H x D):
165 x 59 x 93 (mm) \ 6,5" x 2,3" x 3,7"
- Surroundhøjtalere vægt: 0,6 kg (1,3 lbs)
- Mål af emballage (B x D x H):
1008 x 379 x 455 (mm) \ 39,7" x 14,9" x 17,9"
- Vægt af pakke (brutto): 20,95 kg (46,1 lbs)

注意：JBL Bar 5.1の全機能に関する完全な情報については、www.jbl.comから完全な取扱説明書をダウンロードしてください

1 同梱品

サウンドバー本体、サブウーファー、リモコン、ワイヤレスサラウンドスピーカー、電源ケーブル* (4フィート、1200mm)、HDMIケーブル (6.6フィート、2000mm)、AUXケーブル (4フィート、1200mm)、光学ケーブル (4フィート、1200mm)、キャリブレーションマイク、壁はめ込み用金具、製品情報&壁取り付け用ガイド

*電源ケーブルの番号は地域によって異なります

2 サウンドバーの設置

2a. テーブル上でのサウンドバーの設置

2b. サウンドバーの壁への設置

テープを使って壁掛け用ペーパーガイドを壁に貼り付け、サウンドバーの中央部に当たる位置にペン先を押しつけて、壁掛け用金具の位置をマークしてペーパーを外してください。ペンでマークした位置に壁掛け用金具をねじ込んでください。サウンドバーの背部にねじを固定します。次に、サウンドバーを壁に掛けてください。

2c. ワイヤレススピーカーをドッキング

ワイヤレススピーカーは、サウンドバーがスタンドバイモード中に充電されます。

3 サウンドバーの接続

3a. TVへの接続

HDMI出力(ARC)、HDMI、HDMI(ARC)、光学入力、光端子、光学出力、TV

3b. 他のデバイスに接続

HDMI、AUXケーブル、AUX端子、HDMI入力、HDMI出力(ARC)、AUX出力、HDMI出力、HDMI入力/HDMI(ARC)

4 システムの電源を入れる

AC入力

5 サウンドバーのコントロール

5a. トップパネル

電源、ボリュームダウン、ボリュームアップ、ソース

5b. リモコン

- | | |
|--------------------|-------------------|
| 1) 電源 | 11) バス+ |
| 2) ソース* | 12) バス- |
| 3) 再生/一時停止 | 13) サウンドモード** |
| 4) ボリューム- | 14) サウンドシフト・オン/オフ |
| 5) ボリューム+ | |
| 6) 前へ | 15) シャッフル/リピート |
| 7) 次へ | 16) オーディオを調整 |
| 8) ワイヤレスサラウンド・レベル+ | 17) ナイトモード・オン/オフ |
| 9) ワイヤレスサラウンド・レベル- | 18) 淡色表示ディスプレイ |
| | 19) Bluetooth |
| | 20) オーディオシンク+ |
| 10) ミュート | 21) オーディオシンク- |

* HDMI ARC / HDMI 1 / HDMI 2 / HDMI 3 / 光学 / AUX / Bluetooth / USBの切り替え

** スタンダード/ミュージック/ムービー/ボイス/スポーツ/のサウンドモードを切り替えてください。また、デフォルトのオーディオ設定をリセットするには5秒間押し続けてください。

5c. ワイヤレススピーカー

サウンドバーに再接続/電源オフ
スピーカー充電

6 Bluetooth接続

6a. リモコン Bluetoothボタンを押してBluetoothソースを登録します

ペアリング

6b.

接続済み

接続するには「JBL Bar 5.1」を選択

注：他のモバイル・デバイスとペアにしたい場合は、

リモコンのBluetoothボタンを3秒間押し続けてください

7 無線サラウンド音響を設定

オーディオ調整は、無線スピーカーの音響設定を最適化してより良いサラウンド音響を体験できるようにします。

8 JBL SoundShift®



サウンドシフト機能を有効にするには、サウンドシフトボタンを押してください。サウンドシフトが有効になっているときは、音楽ソースを再生および一時停止して、モバイル機器 (A) とテレビ (B)間の自動切替が行われます。サウンドシフトが無効になっているときは、リモコンのBluetoothボタンを押して、Bluetooth音源から音楽を聴きます。

9 お持ちのTVリモコンに対応

TVリモコンを使用してサウンドバーをコントロールするテレビ・リモコンのオン

9a. サムスン、LG、ソニー、Vizio製のTVの大部分に対応*
サウンドバーはお持ちのTVリモコンに自動的に対応します。この機能をオフにするには、サウンドバー・リモコンのシャッフルボタンを押し続けてください。

9b. 他のテレビの場合

お持ちのテレビのリモコンに対応するようにサウンドバーを手動で1つずつプログラムしてください。まず、音量+ボタンとSOURCEボタンを長押しして学習モードに入ります。

次に、サウンドバーの電源ボタンを押し、テレビ・リモコンの電源ボタンを押します。

音量-と音量+に対して同じ手順を行います。ミュートをするには、サウンドバーの音量+と音量-ボタンを同時に押し、テレビリモコンのミュートボタンを押します。サウンドバーの音量+とSOURCEボタンをもう一度長押しすると、サウンドバーがテレビリモコンに反応します。

10 製品の仕様

- トータルの最大出力: 510W
- サウンドバーの最大出力: 150W
- サブウーファー最大出力: 300W
- サラウンド・スピーカーの最大出力: 2 x 30W
- サラウンドスピーカーの再生時間: 10時間
- バッテリー充電時間: < 3時間
- サウンドバーのトランスデューサー寸法: 「6x2.25インチ レーストラック・ドライバー 3x1.25インチ ツイーター」
- サブウーファースのトランスデューサー寸法: 10インチ
- 最大音圧レベル: 104db
- 周波数特性: 35Hz~20KHz
- 動作温度: 0°C~45°C
- オーディオ入力: アナログ1、光端子1、Bluetooth、USB
- HDMIビデオ入力: 3
- HDMIビデオ出力 (オーディオ・リターン・チャンネル付): 1
- HDMI HDCPバージョン: 2.2
- Bluetoothバージョン: 4.2
- Bluetoothプロファイル: A2DP V1.3 / AVRCP V1.6
- Bluetooth周波数帯域: 2402MHz~2480MHz
- Bluetooth最大送信電力: 9dBm(EIRP)
- Bluetooth対応トランスミッター変調: GFSK, n/4 DQPSK, 8DPSK
- 5.8G無線周波数帯域: 5725MHz~5875MHz
- 5.8G最大送信電力: 9dBm(EIRP)
- サウンドバー寸法(幅x高さx奥行): 1148x58x93(mm) \ 45x2.3x3.7インチ
- サウンドバー重量: 3.9 kg \ 8.6ポンド
- サブウーファー寸法(幅x高さx奥行): 440x305x305(mm) \ 16x12x12インチ
- サブウーファースの重量: 13 kg \ 28.7ポンド
- サラウンド・スピーカーの寸法(W x H x D): 165x59x93(mm) \ 6.5x2.3x3.7インチ
- サラウンド・スピーカーの重さ: 0.6 kg \ 1.3ポンド
- 外装寸法(幅x高さx奥行): 1008 x 379 x 455 (mm) \ 39.7" x 14.9" x 17.9"
- 外装重量(総計): 20.95 kg \ 46.1ポンド

Uwaga: Aby uzyskać kompletne informacje o obsłudze wszystkich funkcji systemu JBL Bar 5.1, należy pobrać instrukcję obsługi ze strony www.jbl.com.

1 Zawartość zestawu

Główny soundbar, Subwoofer, Pilot zdalnego sterowania, Głośniki bezprzewodowe surround, Przewody zasilające* (1200mm), Kabel HDMI (2000mm), Kabel AUX (1200mm), Kabel optyczny (1200mm), Mikrofon kalibrujący, Wsporniki do montażu na ścianie, Informacje o produkcie i szablon do montażu ściennego

* Numery przewodów zasilających wg regionów

2 Rozmieszczanie soundbaru

2a. Ustawianie soundbaru na stole

2b. Montaż soundbaru na ścianie

Użyj taśmy do przyklejenia szablonu do montażu ściennego na ścianie, pchnij końcówkę długopisu przez środek, aby wyznaczyć lokalizację wspornika ściennego, i zdejmij szablon.

Przykręć wsporniki ścienne w miejscu oznaczenia; dociśnij wkręt z tyłu soundbaru, a następnie zawieś soundbar na ścianie.

2c. Zadokuj głośniki bezprzewodowe

Głośniki bezprzewodowe ładują się w trybie czuwania soundbara.

3 Podłączanie soundbaru

3a. Podłączanie do telewizora

WYJ. HDMI (ARC), HDMI, HDMI (ARC), WEJ. OPTYCZNE, OPTYCZNE, WYJ. OPTYCZNE

3b. Podłącz do innych urządzeń

HDMI, Kabel AUX, WEJ. AUX, WEJ. HDMI, WYJ. HDMI (ARC), WYJ. AUX, WYJ. HDMI, WEJ. HDMI / HDMI (ARC)

4 Uruchom system

WEJ. AC

5 Sterowanie soundbarem

5a. Panel górny

Moc, Zmniejszanie głośności, Zwiększanie głośności, Urządzenie źródłowe

5b. Pilot zdalnego sterowania

- | | |
|--|-----------------------------------|
| 1) Moc | 11) Tony niskie + |
| 2) Urządzenie źródłowe* | 12) Tony niskie - |
| 3) Odtwarzaj/Pauza | 13) Tryb dźwięku** |
| 4) Głośność - | 14) Wł./wyl. funkcję SoundShift |
| 5) Głośność + | |
| 6) Poprzedni | 15) Odtwarzaj losowo/Powtór |
| 7) Następny | 16) Kalibruj audio |
| 8) Bezprzewodowy system surround poziom+ | 17) Wł.wyl. tryb nocny |
| 9) Bezprzewodowy system surround poziom- | 18) Przygaś wyświetlacz Bluetooth |
| 10) Wyciszenie | 19) Bluetooth |
| | 20) Synchronizacja audio + |
| | 21) Synchronizacja audio - |

* Przelączenie między HDMI ARC/HDMI 1/HDMI 2/HDMI 3/ Optyczne/AUX/Bluetooth/USB

** Przelączenie trybami dźwięku Standardowy/Muzyka/Muzyka/Głos/Sport lub naciśnij i przytrzymaj przez 5 sekund, aby przywrócić domyślne ustawienia audio

5c. Głośniki bezprzewodowe

Podłącz ponownie do soundbaru / Wyłącz

Trwa ładowanie głośnika

6 Połączenie Bluetooth

6a. Naciśnij przycisk pilot zdalnego sterowania Bluetooth, aby włączyć źródło Bluetooth PAROWANIE

6b. PODŁĄCZONO

Wybierz „JBL Bar 5.1”, aby się połączyć
Wskazówka: Naciśnij i przytrzymaj przez 3 s przycisk zdalnego sterowania Bluetooth, jeśli chcesz sparować kolejne urządzenie przenośne

7 Ustaw bezprzewodowy dźwięk surround

Kalibracja audio zoptymalizuje ustawienia dźwięku głośnika bezprzewodowego w celu zapewnienia lepszego brzmienia.

8 JBL SoundShift®



Naciśnij przycisk SoundShift, aby włączyć funkcję SoundShift. Gdy funkcja SoundShift jest włączona, odtwarzaj i zatrzymaj źródło dźwięku, aby cieszyć się automatycznym przełączaniem między urządzeniami mobilnymi (A) i telewizorem (B). Gdy funkcja SoundShift jest wyłączona, naciśnij przycisk Bluetooth na pilocie zdalnym, aby słuchać ze źródła Bluetooth.

9 Odpowiedź na funkcje pilota zdalnego sterowania TV

Użyj pilota do zdalnego sterowania TV do sterowania soundbarem

PILOT DO TELEWIZORA WŁĄCZONY

9a. W przypadku większości telewizorów Samsung, LG, Sony i Vizio*

Soundbar automatycznie odpowiada na działanie pilota zdalnego sterowania TV. Jeśli chcesz wyłączyć tę funkcję, naciśnij i przytrzymaj przycisk SHUFFLE na pilocie zdalnego sterowania soundbarem.

9b. Dla pozostałych telewizorów

Należy ręcznie zaprogramować soundbar, aby reagował na pilota zdalnego telewizora. Najpierw należy naciśnąć i przytrzymać przyciski VOLUME+ i SOURCE, aby wejść w tryb nauczania.

Następnie naciśnij przycisk POWER na soundbarze oraz przycisk POWER na pilocie telewizora.

Postępować zgodnie z tą samą procedurą dla VOLUME- i VOLUME+. W przypadku wyciszenia, naciśnij jednocześnie przyciski VOLUME+ i VOLUME- na soundbarze oraz przycisk MUTE na pilocie do telewizora. Ponownie naciśnij i przytrzymaj przyciski VOLUME+ i SOURCE na soundbarze, będzie on reagował na polecenia pilota do telewizora.

10 Dane techniczne produktu

- Całkowita maks. moc: 510 W
- Maks. moc soundbaru: 150 W
- Maks. moc subwoofera: 300 W
- Maksymalna moc głośnika surround: 2 x 30 W
- Czas odtwarzania głośnika surround: 10 godzin
- Czas ładowania: < 3 godzin
- Rozmiar przetwornika soundbaru: 6 głośników typu racetrack 2,25", 3 x tweeter 1,25"
- Rozmiar przetwornika subwoofera: 10"
- Maksymalne ciśnienie akustyczne (SPL): 104 db
- Pasmo przenoszenia: 35 Hz – 20 kHz
- Temperatura pracy: 0°C – 45°C
- Wejścia audio: 1 analogowe, 1 optyczne, Bluetooth, USB
- Wejście HDMI Video: 3
- Wyjście HDMI Video (z obsługą zwrotnego kanału audio (ARC)): 1
- Wersja HDMI HDCP: 2.2
- Wersja Bluetooth: 4.2
- Profil Bluetooth: A2DP V1.3/ AVRCP V1.6
- Pasmo przenoszenia Bluetooth: 2402 MHz – 2480 MHz
- Maks. moc nadajnika Bluetooth: 9 dBm (EIRP)
- Modułacja nadajnika Bluetooth: GFSK, π/4 DQPSK, 8DPSK
- Zakres częstotliwości komunikacji bezprzewodowej 5.8G: 5725 MHz–5875 MHz
- Maks. moc nadajnika 5.8 G: 9 dBm (EIRP)
- Wymiary soundbaru (szer. x wys. x gł.): 1148 x 58 x 93 (mm) \ 45° x 2,3" x 3,7"
- Masa soundbaru: 3,9 kg
- Wymiary subwoofera (szer. x wys. x gł.): 440 x 305 x 305 (mm) \ 16" x 12" x 12"
- Masa subwoofera: 13 kg
- Wymiary głośnika surround (szer. x wys. x gł.): 165 x 59 x 93 (mm) \ 6,5" x 2,3" x 3,7"
- Masa głośnika surround: 0,6 kg
- Wymiary opakowania (szer. x wys. x gł.): 1008 x 379 x 455 (mm) \ 39,7" x 14,9" x 17,9"
- Masa opakowania (brutto): 20,95 kg

참고: JBL Bar 5.1 사용에 관한 모든 정보를 보려면 www.jbl.com에서 전체 사용자 설명서를 다운로드하시기 바랍니다.

1 구성품

사운드바 메인 유닛, 서브우퍼, 리모콘, 무선 서라운드 스피커, 전원 케이블(4 ft, 1200mm), HDMI 케이블(6.6 ft, 2000mm), AUX 케이블(4 ft, 1200mm), 광 케이블(4 ft, 1200mm), 마이크 보정, 벽 장착 브래킷, 제품 정보 및 벽 장착 가이드
* 전원 케이블 수는 지역별로 다릅니다.

2 사운드바 배치

2a. 사운드바를 테이블 위에 놓을 경우

2b. 사운드바 벽면 장착

테이프를 사용해 벽 장착 용지 가이드를 벽에 부착하고 가운데 부분을 펜 끝으로 눌러 벽 장착 브래킷 위치를 표시하고 용지를 제거합니다.
펜으로 표시한 부분에 벽 장착 브래킷을 나사로 고정합니다.
사운드바 뒷면에 나사를 고정된 다음 사운드바를 벽에 겁니다.

2c. 무선 스피커 독

사운드바 대기 모드 중 무선 스피커가 충전됩니다.

3 사운드바 연결

3a. TV에 연결

HDMI 출력(ARC), HDMI, HDMI(ARC), 광학 입력, 광학, 광학 출력, TV

3b. 다른 장치에 연결

HDMI, AUX 케이블, 보조 입력, HDMI 입력, HDMI 출력(ARC), 보조 출력, HDMI 출력, HDMI 입력/HDMI(ARC)

4 시스템 전원 공급

AC 입력

5 사운드바 제어

5a. 상단 패널

출력, 볼륨 감소, 볼륨 증가, 소스

5b. 리모콘

- | | |
|----------------|----------------------|
| 1) 출력 | 11) 저음 + |
| 2) 소스* | 12) 저음 - |
| 3) 재생/일시 중지 | 13) 사운드 모드** |
| 4) 볼륨 - | 14) Soundshift 켜짐/꺼짐 |
| 5) 볼륨 + | 15) 순서 쓰기/반복 |
| 6) 이전 | 16) 오디오 보정 |
| 7) 다음 | 17) 야간 모드 켜짐/꺼짐 |
| 8) 무선 서라운드 레벨+ | 18) 화면을 어둡게 표시 |
| 9) 무선 서라운드 레벨- | 19) Bluetooth |
| 10) 음소거 | 20) 오디오 동기화 + |
| | 21) 오디오 동기화 - |

* HDMI ARC/HDMI 1/HDMI 2/HDMI

3/Optical/AUX/Bluetooth/USB의 순서로 전환됩니다.

** 표준/음악/영화/음성/스포츠 사운드 모드 간 전환하거나 5초간 눌러 기본 오디오 설정으로 재설정합니다.

5c. 무선 스피커

사운드바에 다시 연결 / 전원 끄기

스피커 충전 중

6 Bluetooth 연결

6a. 리모콘 Bluetooth 버튼을 눌러 Bluetooth 소스로 진입 페어링

6b.

연결됨

연결할 *JBL Bar 5.1* 선택

참고: 다른 모바일 장치를 페어링하려면 리모콘의 Bluetooth 버튼을 3초간 누르십시오.

7 무선 서라운드 사운드 설정

오디오 보정을 통해 무선 스피커사운드 설정을 최적화하여 더 좋은 서라운드 사운드 경험을 만듭니다.

8 JBL SoundShift®



Soundshift 기능을 활성화하려면 Soundshift 버튼을 누르십시오. Soundshift가 켜져 있는 상태에서 음원을 재생 및 일시 중지하여 모바일 장치(A)와 TV(B) 사이에서 자동으로 전환할 수 있습니다.

Soundshift가 꺼져 있으면 리모콘의 Bluetooth 버튼을 눌러 Bluetooth를 통해 음악을 들으십시오.

9 TV 리모콘에 응답

자체 TV 리모콘을 사용해 사운드바 제어 TV 리모콘 켜짐

9a. 대부분의 Samsung, LG, Sony 및 Vizio TV*

사운드바가 TV 리모콘에 자동으로 응답합니다. 이 기능을 비활성화하려면 사운드바 리모콘 SHUFFLE 버튼을 길게 누르십시오.

9b. 다른 TV

TV 리모콘에 응답하도록 사운드바를 한 단계씩 수동으로 프로그래밍하십시오. 먼저, VOLUME+ 및 SOURCE 버튼을 길게 눌러 학습 모드로 들어갑니다.

그런 다음 사운드바의 POWER 버튼을 누르고 TV 리모콘의 POWER 버튼을 누릅니다.

VOLUME - 및 VOLUME +에 대해서도 동일한 절차를 따릅니다. 음소거하려면 사운드바의 VOLUME + 및 VOLUME - 버튼을 동시에 누르고 TV 리모콘의 MUTE 버튼을 누릅니다. 사운드바의 VOLUME+ 및 SOURCE 버튼을 다시 길게 누르면 이제 사운드바가 TV 리모콘에 응답합니다.

10 제품 사양

- 전체 최대 출력: 510W
- 사운드바 최대 출력: 150W
- 서브우퍼 최대 출력: 300W
- 서라운드 스피커 최대 전력: 2 x 30W
- 서라운드 스피커 재생 시간: 10시간
- 배터리 충전 시간: < 3시간
- 사운드바 변환기 크기: *6 x 2.25* 레이스트랙 드라이버 3 x 1.25* 트위터*
- 서브우퍼 변환기 크기 : 10"
- 최대 SPL: 104db
- 주파수 응답: 35Hz ~ 20KHz
- 작동 온도: 0°C ~ 45°C
- 오디오 입력: 아날로그 1, 광 1, Bluetooth, USB
- HDMI 비디오 입력: 3
- HDMI 비디오 출력(Audio Return Channel 지원): 1
- HDMI HDCP 버전: 2.2
- Bluetooth 버전: 4.2
- Bluetooth 프로파일: A2DP V1.3/ AVRCP V1.6
- Bluetooth 주파수 범위: 2,402MHz ~ 2,480MHz
- Bluetooth 최대 송신 출력: 9dBm (EIRP)
- Bluetooth 송신기 변조: GFSK, π/4 DQPSK, 8DPSK
- 5.8G 무선 주파수 범위: 5,725MHz ~ 5,875MHz
- 5.8G 최대 송신 출력: 9dBm (EIRP)
- 사운드바 치수(너비 x 높이 x 깊이): 1148 x 58 x 93 (mm) \ 45" x 2.3" x 3.7"
- 사운드바 중량: 3.9kg \ 8.6 lbs
- 서브우퍼 치수(너비 x 높이 x 깊이): 440 x 305 x 305(mm) \ 16" x 12" x 12"
- 서브우퍼 중량: 13kg \ 28.7 lbs
- 서라운드 스피커 치수(너비 x 높이 x 깊이): 165 x 59 x 93 (mm) \ 6.5" x 2.3" x 3.7"
- 서라운드 스피커 무게: 0.6kg \ 1.3 lbs
- 포장 치수(너비 x 높이 x 깊이): 1008 x 379 x 455 (mm) \ 39.7" x 14.9" x 17.9"
- 포장 중량(총): 20.95kg \ 46.1 lbs

注意：有关使用 JBL Bar 5.1 所有功能的完整信息，请登录 www.jbl.com 下载完整的用户手册。

1 产品清单

条形音响主设备，低音炮，遥控器，无线环绕扬声器，电源线* (4 ft, 1200mm)，HDMI 电缆 (6.6 ft, 2000mm)，AUX 电缆 (4 ft, 1200mm)，光学电缆 (4 ft, 1200mm)，校准麦克风，壁挂支架，产品信息及壁挂指南
*电源线数量因地区而异

2 布置条形音响

2a. 将条形音响安装到桌面上

2b. 将条形音响安装到墙壁上

使用胶带将壁挂式导纸板固定在墙壁上，用笔尖在中心钻一个点，标记壁挂式支架位置并取下纸张。对照标记使用螺丝固定壁挂支架，然后将螺丝固定在条形音响背面，最后将条形音响挂在墙上。

2c. 连接无线扬声器

条形音响待机模式下无线扬声器充电。

3 连接条形音响

3a. 连接到电视

HDMI OUT (HDMI 输出) (ARC), HDMI, HDMI (ARC), OPTICAL IN (光学输入), OPTICAL (光学), OPTICAL OUT (光学输出) TV

3b. 连接到其他设备

HDMI, AUX 电缆, AUX IN (辅助输入), HDMI IN (HDMI 输入), HDMI OUT (HDMI 输出) (ARC), AUX OUT (辅助输出), HDMI OUT (HDMI 输出), HDMI IN (HDMI 输入) / HDMI (ARC)

4 系统供电

AC IN

5 控制条形音响

5a. 顶部面板

Power (电源), Volume Down (调低音量), Volume Up (调高音量), Source (来源)

5b. 遥控器

- | | |
|-------------------------|--|
| 1) Power (电源) | 13) Sound mode (声音模式)** |
| 2) Source (来源)* | 14) SoundShift On / off (SoundShift 开启/关闭) |
| 3) Play / Pause (播放/暂停) | 15) Shuffle / Repeat (随机/重复) |
| 4) Volume - (调低音量) | 16) 校准音响 |
| 5) Volume + (调高音量) | 17) Night mode On / off (夜间模式开启/关闭) |
| 6) Previous (上一首) | 18) Dim display (调暗显示器) |
| 7) Next (下一首) | 19) Bluetooth (蓝牙) |
| 8) 无线环绕声音量+ | 20) Audio Sync + (音频同步+) |
| 9) 无线环绕声音量- | 21) Audio Sync - (音频同步-) |
| 10) MUTE (静音) | |
| 11) Bass + (低音+) | |
| 12) Bass - (低音-) | |

* 在 HDMI ARC/ HDMI 1/ HDMI 2/ HDMI 3/ 光学/ AUX/ 蓝牙/ USB 之间切换

** 在标准/音乐/电影/语音/运动声音模式之间切换，或长按 5 秒重设为默认音频设置

5c. 无线扬声器

重新连接条形音响 / 关机
扬声器充电

6 蓝牙连接

6a. 按下遥控器上的蓝牙按钮进入蓝牙源配对

6b. 已连接

选择“JBL Bar 5.1”进行连接

备注：如果要配对其他移动设备，请按住遥控器上的蓝牙按钮 3 秒

7 设置无线环绕立体声

音频校准将优化无线扬声器声音设置，打造更好的环绕立体声体验。

8 JBL SoundShift®



按住 SoundShift 按钮启用相关功能。SoundShift 开启后，播放并暂停您的音乐源，以便在移动设备 (A) 和电视 (B) 之间自动切换。SoundShift 关闭后，按下遥控器上的蓝牙按钮以播放蓝牙源。

9 使用电视遥控器控制

使用自家的电视遥控器来控制条形音响 电视遥控

9a. 适用于大多数三星, LG, 索尼和 Vizio 电视*
条形音响会自动响应您的电视遥控器指令。如果要禁用此功能，请按住条形音响遥控器上的 SHUFFLE 按钮。

9b. 其他电视

请手动编程条形音响，逐步响应电视遥控器的指令。首先，按住 VOLUME+ 和 SOURCE 按钮进入学习模式。

然后，按条形音响上的 POWER 按钮，并按电视遥控器上的 POWER 按钮。

对 VOLUME+ 和 VOLUME- 执行相同的步骤。对于静音，请按条形音响上的 VOLUME+ 和 VOLUME- 按钮，然后按电视遥控器上的 MUTE 按钮。再次按住条形音响上的 VOLUME+ 和 SOURCE 按钮，现在您的条形音响将会响应您的电视遥控器指令。

10 产品规格

- 最大总功率: 510W
- 条形音响最大功率: 150W
- 低音炮最大功率: 300W
- 环绕扬声器最大功率: 2 x 30W
- 环绕扬声器播放时间: 10 小时
- 电池充电时间: < 3 小时
- 条形音响换能器尺寸: *6 x 2.25** 赛道驱动器
3 x 1.25** 高音扬声器*
- 低音炮换能器尺寸: 10"
- 最大 SPL: 104db
- 频率响应: 35Hz 至 20KHz
- 工作温度: 0°C - 45°C
- 音频输入: 1 个模拟, 1 个光学, 蓝牙, USB
- HDMI 视频输入: 3
- HDMI 视频输出 (带音频回传通道): 1
- HDMI HDCP 版本: 2.2
- 蓝牙版本: 4.2
- 蓝牙配置文件: A2DP V1.3/ AVRCP V1.6
- 蓝牙频率范围: 2402MHz-2480MHz
- 蓝牙最大传输功率: 9dBm (EIRP)
- 蓝牙发射器调制: GFSK, π/4 DQPSK, 8DPSK
- 5.8G 无线频率范围: 5725MHz-5875MHz
- 5.8G 最大传输功率: 9dBm (EIRP)
- 条形音响尺寸 (宽 x 长 x 厚):
1148 x 58 x 93 (mm) \ 45" x 2.3" x 3.7"
- 条形音响重量: 3.9 kg \ 8.6 lbs
- 低音炮尺寸 (宽 x 长 x 厚):
440 x 305 x 305 (mm) \ 16" x 12" x 12"
- 低音炮重量: 13 kg \ 28.7 lbs
- 环绕扬声器尺寸 (W x H x D):
165 x 59 x 93 (mm) \ 6.5" x 2.3" x 3.7"
- 环绕扬声器重量: 0.6 kg \ 1.3 lbs
- 包装尺寸 (宽 x 长 x 厚):
1008 x 379 x 455 (mm) \ 39.7" x 14.9" x 17.9"
- 包装重量 (总重): 20.95 kg \ 46.1 lbs

附註：如需使用所有 JBL Bar 5.1 的完整資訊，請從 www.jbl.com 下載完整版擁有者手冊。

1 包裝盒內物品

條型音箱主機，重低音喇叭，遙控器，無線環繞聲喇叭，電源線* (4 ft, 1200mm)，HDMI 纜線 (6.6 ft, 2000mm)，AUX 纜線 (4 ft, 1200mm)，光纖纜線 (4 ft, 1200mm)，枕準麥克風，掛牆托架，產品資訊與掛牆指南
* 電源線數量因地區而異

2 放置條型音箱

2a. 在檯面上放置條型音箱

2b. 掛牆安裝條型音箱

使用膠帶將掛牆導紙粘貼在牆壁上，推筆尖穿過中心處，標記掛牆支架位置並取出紙。

使用螺釘將掛牆支架固定於筆所做的標記上；固定條型音箱後面的螺釘；然後將條型音箱掛在牆上。

2c. 泊接無線喇叭

於條型音箱待命模式下對無線喇叭充電。

3 連接條型音箱

3a. 連接至 TV

HDMI 輸出 (ARC)，HDMI，HDMI (ARC)，光纖輸入，光纖，光纖輸出，TV

3b. 連接至其他裝置

HDMI，AUX 纜線，AUX 輸入，HDMI 輸入，HDMI 輸出 (ARC)，AUX 輸出，HDMI 輸出，HDMI 輸入 / HDMI (ARC)

4 對系統供電

AC IN

5 控制條型音箱

5a. 頂部面板

電源，減小音量，增加音量，來源

5b. 遙控器

- | | |
|-------------|--------------------|
| 1) 電源 | 11) 低音 + |
| 2) 來源* | 12) 低音 - |
| 3) 播放/暫停 | 13) 聲音模式** |
| 4) 音量 - | 14) Soundshift 開/關 |
| 5) 音量 + | 15) 隨機播放/重複 |
| 6) 上一個 | 16) 枕準音訊 |
| 7) 下一個 | 17) 夜間模式開/關 |
| 8) 無線環繞聲電平+ | 18) 將顯示調暗 |
| 9) 無線環繞聲電平- | 19) Bluetooth |
| 10) 靜音 | 20) 音訊同步 + |
| | 21) 音訊同步 - |

* 在 HDMI ARC / HDMI 1 / HDMI 2 / HDMI 3 / 光纖 / AUX / Bluetooth / USB 之間切換

** 在標準/音樂/電影/語音/運動聲音模式之間切換，或按住 5 秒以重設預設音訊設定

5c. 無線喇叭

重新連接至條型音箱/斷電喇叭充電

6 Bluetooth 連接

6a. 按遙控器 Bluetooth 按鈕進入 Bluetooth 來源正在配對

6b. 已連接

選擇「JBL Bar 5.1」以進行連接

備註：如果您想要配對其它行動裝置，請按住遙控器 Bluetooth 按鈕 3 秒鐘。

7 設定無線環繞聲

音訊校準將優化無線喇叭聲音設定以實現更好的環繞聲體驗。

8 JBL SoundShift®



按 Soundshift 按鈕以啟用 Soundshift 功能。當 Soundshift 開啟時，播放並暫停您的音樂來源，以便在行動裝置 (A) 和 TV (B) 之間自動切換。當 Soundshift 關閉時，按遙控器上的 Bluetooth 按鈕以聆聽 Bluetooth 來源。

9 回應 TV 遙控器

使用您自己的 TV 遙控器控制您的條型音箱電視遙控器開啟

9a. 對於大多數 Samsung、LG、Sony 及 Vizio TV* 條型音箱自動回應您的 TV 遙控器。如果您想要停用此功能，請按住條型音箱遙控器上的隨機播放按鈕。

9b. 對於其他電視

請手動對條型音箱編程，逐步回應電視遙控器。首先，按住 VOLUME+ (音量+) 和 SOURCE (來源) 按鈕進入學習模式。

然後，按條型音箱上的電源按鈕，然後按電視遙控器上的電源按鈕。

對 VOLUME- (音量-) 及 VOLUME+ (音量+) 採取相同程序。如需靜音，請同時按條型音箱上的 VOLUME+ (音量+) 及 VOLUME- (音量-) 按鈕，然後按電視遙控器上的 MUTE (靜音) 按鈕。再次按住條型音箱上的 VOLUME+ (音量+) 及 SOURCE (來源) 按鈕，現在，您的條型音箱即可回應您的電視遙控器。

10 產品規格

- 最大總功率：510W
- 條型音箱最大功率：150W
- 重低音喇叭最大功率：300W
- 環繞聲喇叭最大功率：2 x 30W
- 環繞聲喇叭播放時間：10 小時
- 電池充電時間：< 3 小時
- 條型音箱轉換器尺寸：6 x 2.25" 賽道驅動器 3 x 1.25" 高音喇叭
- 重低音喇叭轉換器尺寸：10"
- 最大 SPL：104db
- 頻率回應：35Hz - 20KHz
- 工作溫度：0°C - 45°C
- 音訊輸入：1 類比+1 光纖+Bluetooth+USB
- HDMI 視訊輸入：3
- HDMI 視訊輸出 (帶音訊回傳通道)：1
- HDMI HDCP 版本：2.2
- Bluetooth 版本：4.2
- Bluetooth 設定檔：A2DP V1.3 / AVRCP V1.6
- Bluetooth 頻率範圍：2402MHz-2480MHz
- Bluetooth 最大發射機功率：9dBm (EIRP)
- Bluetooth 發射機調變：GFSK, π/4 DQPSK, 8DPSK
- 5.8G 無線頻率範圍：5725MHz-5875MHz
- 5.8G 最大發射機功率：9dBm (EIRP)
- 條型音箱尺寸 (寬 x 高 x 深)：1148 x 58 x 93 (mm) \ 45" x 2.3" x 3.7"
- 條型音箱重量：3.9 kg \ 8.6 lbs
- 重低音喇叭尺寸 (寬 x 高 x 深)：440 x 305 x 305 (mm) \ 16" x 12" x 12"
- 重低音喇叭重量：13 kg \ 28.7 lbs
- 環繞聲喇叭尺寸 (寬 x 高 x 深)：165 x 59 x 93 (mm) \ 6.5" x 2.3" x 3.7"
- 環繞聲喇叭重量：0.6 kg \ 1.3 lbs
- 包裝尺寸 (寬 x 高 x 深)：1008 x 379 x 455 (mm) \ 39.7" x 14.9" x 17.9"
- 包裝重量 (毛重)：20.95 kg \ 46.1 lbs

Catatan: Untuk informasi selengkapnya tentang penggunaan semua fitur JBL Bar 5.1, unduh Panduan Pengguna lengkap dari www.jbl.com.

1 Isi kotak

Unit Utama Soundbar, Sub-woofer, Remote Kontrol, Speaker Surround Nirkabel, Kabel Daya* (4 kaki, 1200mm), Kabel HDMI (6.6 kaki, 2000mm), Kabel AUX (4 kaki, 1200mm), Kabel Optik (4 kaki, 1200mm), Mikrofon Kalibrasi, Braket Dudukan Dinding, Informasi Produk & Pemandu Dudukan Dinding

* Nomor kabel daya berbeda-beda tergantung wilayah

2 Letakkan soundbar Anda

2a. Letakkan Soundbar di atas meja

2b. Pasang SoundBar di dinding

Gunakan plester untuk menempelkan pemandu kertas dudukan dinding ke dinding, tandai bagian tengahnya dengan menggunakan penda dsb. untuk menandai lokasi braket dudukan dinding lalu lepaskan kertas.

Sekrup braket dudukan dinding di bagian yang sudah ditandai tadi; Pasang sekrup di bagian belakang soundbar; kemudian kaitkan soundbar di dinding.

2c. Pasang speaker nirkabel

Speaker nirkabel mengisi daya saat soundbar dalam mode siaga.

3 Hubungkan soundbar Anda

3a. Hubungkan ke TV Anda

HDMI OUT (ARC), HDMI, HDMI (ARC), OPTICAL IN, OPTICAL, OPTICAL OUT, TV

3b. Hubungkan ke perangkat lain

HDMI, Kabel AUX, AUX IN, HDMI IN, HDMI OUT (ARC), AUX OUT, HDMI OUT, HDMI IN / HDMI (ARC)

4 Daya sistem Anda

AC IN

5 Kontrol soundbar Anda

5a. Panel Atas

Daya, Volume Down (Kurangi Volume), Volume Up (Tambah Volume), Sumber

5b. Kontrol jarak jauh

- | | |
|------------------------------|---|
| 1) Daya | 11) Bass + (Tambah Bass) |
| 2) Sumber* | 12) Bass - (Kurangi Bass) |
| 3) Play (Putar) / Pause | 13) Mode suara** |
| (Hentikan Sementara) | 14) Soundshift Aktif/ Nonaktif |
| 4) Volume - (Kurangi Volume) | 15) Shuffle/Repeat (Acak/ Ulang) |
| 5) Volume + (Tambah Volume) | 16) Kalibrasi Audio |
| 6) Sebelumnya | 17) Mode Malam Aktif/ Nonaktif |
| 7) Berikutnya | 18) Redupkan layar |
| 8) Level+ Surround Nirkabel | 19) Bluetooth |
| 9) Level- Surround Nirkabel | 20) Audio Sync + (Tambah Sinkronisasi Audio) |
| 10) Matikan suara | 21) Audio Sync - (Kurangi Sinkronisasi Audio) |

* Beralih antara HDMI ARC/HDMI 1/HDMI 2/HDMI 3/ Optical/AUX/Bluetooth/USB

** Pindah antara mode suara Standar/musik/film/vokal/olahraga atau tekan dan tahan selama 5 detik untuk mengembalikan ke pengaturan audio default

5c. Speaker Nirkabel

Hubungkan ulang ke soundbar / Power Off (Mati) Pengisian daya speaker

6 Koneksi bluetooth

6a. Tekan tombol kontrol jarak jauh Bluetooth untuk masuk ke sumber Bluetooth MENYAMBUNG

6b. TERSAMBUNG

Pilih "JBL Bar 5.1" untuk menyambung Keterangan: Tekan dan tahan tombol Bluetooth Remote kontrol selama 3 detik jika Anda ingin menyambungkan perangkat mobile lainnya lagi

7 Atur Suara Keliling Nirkabel

Kalibrasi Audio akan mengoptimalkan pengaturan suara speaker nirkabel untuk memberikan pengalaman suara surround yang lebih baik.

8 JBL SoundShift®



Tekan tombol Soundshift untuk mengaktifkan fitur Soundshift. Ketika Soundshift aktif, putar dan hentikan sementara sumber musik untuk menikmati peralihan otomatis antara perangkat mobile (A) dan TV (B). Saat Soundshift nonaktif, tekan tombol Bluetooth pada Kontrol Jarak Jauh untuk mendengarkan sumber Bluetooth.

9 Reaksi terhadap Remote Kontrol TV Anda

Gunakan remote kontrol TV Anda untuk mengontrol soundbar KONTROL JARAK JAUH TV AKTIF

9a. Untuk sebagian besar TV Samsung, LG, Sony, dan Vizio*

Soundbar merespons remote kontrol TV Anda secara otomatis. Tekan dan tahan tombol SHUFFLE (acak) remote kontrol soundbar jika Anda ingin menonaktifkan fungsi ini.

9b. Untuk TV lainnya

Programlah soundbar secara manual agar merespons kontrol jarak jauh TV Anda selangkah demi selangkah. Pertama, tekan dan tahan tombol VOLUME+ (Tambah Volume) dan SOURCE (Sumber) untuk masuk ke mode pengenalan.

Kemudian, tekan tombol POWER (Daya) pada soundbar dan tekan tombol POWER (Daya) pada kontrol jarak jauh TV. Lakukan langkah yang sama untuk VOLUME - (Kurangi Volume) dan VOLUME + (Tambah Volume). Untuk fungsi penonaktifan audio, tekan tombol VOLUME + (Tambah Volume) dan VOLUME - (Kurangi Volume) bersamaan pada soundbar dan tekan tombol MUTE (Bisu) pada kontrol jarak jauh TV. Tekan dan tahan kembali tombol VOLUME+ (Tambah Volume) dan SOURCE (Sumber) pada soundbar dan soundbar pun kini merespons kontrol jarak jauh TV Anda.

10 Spesifikasi Produk

- Total Daya Maksimum : 510W
- Daya Maksimum Soundbar : 150W
- Daya Maksimum Subwoofer : 300W
- Daya Maksimal Speaker Surround : 2 x 30W
- Waktu Pemutaran Surround Speaker: 10 jam
- Lama pengisian daya baterai: < 3 jam
- Ukuran Transduser Soundbar : 6 x racetrack driver ukuran 2,25" dan 3 x tweeter ukuran 1,25"
- Ukuran Transduser Subwoofer : 10"
- SPL Maksimum : 104db
- Respons Frekuensi : 35Hz hingga 20KHz
- Suhu Pengoperasian : 0°C - 45°C
- Input audio: 1 Analog, 1 Optik, Bluetooth, USB
- Input Video HDMI : 3
- Output Video HDMI (dengan Audio Return Channel) : 1
- Versi HDMI HDCP : 2.2
- Versi Bluetooth : 4.2
- Profil Bluetooth : A2DP V1.3/ AVRCP V1.6
- Rentang Frekuensi Bluetooth : 2402MHz-2480MHz
- Daya Pancar Maks Bluetooth : 9dBm (EIRP)
- Modulasi Pemancar Bluetooth: GFSK, π/4 DQPSK, 8DPSK
- 5.8G Rentang Frekuensi Nirkabel : 5725MHz-5875MHz
- Daya Pancar Maks 5.8G : 9dBm (EIRP)
- Dimensi Soundbar (P x T x L) : 1148 x 58 x 93 (mm) \ 45" x 2.3" x 3.7"
- Berat Soundbar : 3.9kg \ 8.6 lbs
- Dimensi Subwoofer (P x T x L) : 440 x 305 x 305 (mm) \ 16" x 12" x 12"
- Berat Subwoofer : 13 Kg \ 28.7 lbs
- Dimensi Speaker Surround (P x T x L) : 165 x 59 x 93 (mm) \ 6.5" x 2.3" x 3.7"
- Berat Speaker Surround: 0.6kg \ 1.3 lbs
- Dimensi Kemasan (P x T x L) : 1008 x 379 x 455 (mm) \ 39.7" x 14.9" x 17.9"
- Berat Kemasan (Bruto) : 20.95kg \ 46.1 lbs

ملاحظة: للحصول على معلومات كاملة حول استخدام JBL Bar 5.1، يرجى تحميل دليل المالك الكامل من www.jbl.com.

1 محتويات العلبة

الوحدة الرئيسية لمكبر الصوت
مضخم صوت
جهاز تحكم عن بعد
مكبرات الصوت المحيطي اللاسلكي
كبلات طاقة: * (4 قدماً، 1200mm)
كبل HDMI (6.6 قدماً، 2000mm)
كبل AUX (4 قدماً، 1200mm)
الكبل البصري (4 قدماً، 1200mm)
ميكروفون المعايرة
كثائف تثبيت حائطي
معلومات المنتج ودليل التثبيت الحائطي
* تختلف أعداد كبلات الطاقة حسب المناطق

2 وضع العارضة الصوتية

2a. ضع العارضة الصوتية على الطاولة
2b. ثبت العارضة الصوتية على الحائط
استخدم شريط لاصق للوقوف ورقة التثبيت الحائطي على الحائط، ومر طرف قلم عبر المركز لوضع علامة على موضع كثيفة التثبيت الحائطي، ثم انزع الورقة.
ثبت كثائف التثبيت الحائطي بالبراغي على علامة القلم، واربط المسمار في الجزء الخلفي من العارضة الصوتية، ثم علق العارضة الصوتية على الحائط.
قم بتركيب السماعات اللاسلكية
شحن مكبرات الصوت اللاسلكية أثناء وضع استعداد مكبر الصوت.

3 توصيل العارضة الصوتية

3a. وصل العارضة الصوتية بجهاز التلفاز
وصل العارضة الصوتية بجهاز التلفاز
مخرج HDMI (قناة عودة الصوت)
HDMI
HDMI (قناة عودة الصوت)
مدخل OPTICAL
OPTICAL
مخرج OPTICAL
3b. الاتصال بالأجهزة الأخرى
HDMI
كبل AUX
مدخل AUX
مدخل HDMI
مخرج HDMI (قناة عودة الصوت)
مخرج AUX
مخرج HDMI
مدخل HDMI / HDMI (قناة عودة الصوت)

4 توصيل الجهاز بالطاقة

5 التحكم بالعارضة الصوتية

5a. اللوحة العليا
الطاقة
خفض مستوى الصوت
رفع مستوى الصوت
المصدر

5b. جهاز التحكم عن بعد

- 1 الطاقة
- 2 المصدر *
- 3 تشغيل/إيقاف
- 4 خفض مستوى الصوت
- 5 رفع مستوى الصوت
- 6 السابق
- 7 التالي
- 8 المستوى المحيطي اللاسلكي +
- 9 المستوى المحيطي اللاسلكي -
- 10 كتم الصوت
- 11 رفع مستوى الجهير
- 12 خفض مستوى الجهير
- 13 وضع الصوت **
- 14 تشغيل/إيقاف Soundshift
- 15 تبديل عشوائي/تكرار
- 16 قم بمعايرة الصوت
- 17 تشغيل/إيقاف الوضع الليلي
- 18 تعميم شاشة العرض
- 19 البلوتوث
- 20 رفع مزامنة الصوت
- 21 خفض مزامنة الصوت

* التبديل بين HDMI /1 HDMI ARC/ HDMI /2
Optical/ AUX/ Bluetooth/ USB /3 HDMI

** التبديل بين وضع الصوت القياسي/الموسيقى/الفيلم/الصوت/الرياضة أو الضبط باستمرار لمدة 5 ثوانٍ لإعادة ضبط إعدادات الصوت الافتراضية

مكبرات الصوت اللاسلكية
قم بإعادة الاتصال بمكبرات الصوت/إيقاف التشغيل
شحن مكبر الصوت

6 اتصال البلوتوث

اضغط زر جهاز التحكم عن بعد Bluetooth للدخول إلى مصدر Bluetooth
جار الاقتراح
تم التوصيل
حدد "JBL Bar 5.1" للتوصيل
ملاحظة: اضغط مع الاستمرار على زر Bluetooth الخاص بجهاز التحكم عن بعد لمدة 3 ثوانٍ إذا كنت تريد إقران جهاز جوال آخر

7 قم بإعداد الصوت المحيطي اللاسلكي

ستعمل معايرة الصوت على تحسين إعدادات صوت مكبر الصوت اللاسلكي للحصول على تجربة أفضل للصوت المحيطي.



JBL SoundShift®

اضغط على زر تحويل الصوت لتمكين خاصية تحويل الصوت.

عندما تكون خاصية تحويل الصوت في وضع التشغيل، قم بتشغيل وإيقاف مصدر الموسيقى مؤقتًا للاستمتاع بالتبديل التلقائي بين الأجهزة النقالة (أ) والتلفزيون (ب).
عندما تكون خاصية تحويل الصوت في وضع إيقاف التشغيل، اضغط على زر البلوتوث في جهاز التحكم عن بعد للاستماع إلى مصدر البلوتوث.

10 مواصفات المنتج

- الطاقة الكلية القصوى: 510 واط
- طاقة العارضة الصوتية القصوى: 150 واط
- طاقة مضخم الصوت القصوى: 300 واط
- الطاقة القصوى لمكبر الصوت المحيطي: 2 x 30 واط
- وقت تشغيل مكبر الصوت المحيطي: 10 ساعات
- وقت شحن البطارية: > 3 ساعة
- حجم محول طاقة العارضة الصوتية: 6 محركات مضمارية 2.25 x بوصة، 3 مكبها عالي التردد مقاس 1.25 بوصة
- حجم محول طاقة مضخم الصوت مقاس: 10 بوصة
- مستوى ضغط الصوت الأقصى: 104 ديسيبل
- استجابة التردد: 35 هرتز إلى 20 كيلوهرتز
- درجة حرارة التشغيل: 0 درجة مئوية - 45 درجة مئوية
- دخل الصوت: 1 تناظري، 1 بصري، USB، Bluetooth
- مداخل فيديو HDMI: 3
- مخرج فيديو HDMI (مع قناة عودة الصوت): 1
- إصدار HDCP HDMI: 2.2
- إصدار Bluetooth: 4.2
- إصدار Bluetooth: A2DP V1.3/ AVRCP V1.6
- نطاق تردد Bluetooth: 2402 ميغاهرتز-2480 ميغاهرتز
- طاقة الإرسال القصوى الخاصة بـ Bluetooth: 9 ديسيبل ميلي وات (EIRP)
- تضمين مرسل Bluetooth: GFSK, π/4 DQPSK, 8DPSK
- نطاق التردد اللاسلكي 5.8G: 5725 ميغاهرتز-5875 ميغاهرتز
- طاقة الإرسال القصوى 5.8G: 9 ديسيبل ميلي وات (EIRP)
- أبعاد العارضة الصوتية (العرض × الارتفاع × العمق): 1148 x 58 x 93 (مم) / 40 × 2.3 × 3.7 بوصة
- وزن العارضة الصوتية: 3.9 كغم / 8.6 رطلاً
- أبعاد مضخم الصوت (العرض × الارتفاع × العمق): 440 x 305 x 305 (مم) / 16 × 12 × 12 بوصة
- وزن مضخم الصوت: 13 كغم / 28.7 رطلاً
- أبعاد مكبر الصوت المحيطي (عرض × ارتفاع × عمق) 165 x 59 x 93 (مم) / 6.5 × 2.3 × 3.7 بوصة
- وزن مكبر الصوت المحيطي: 0.6 كغم / 1.3 رطل
- أبعاد العلبة (العرض × الارتفاع × العمق): 1008 x 379 x 455 (مم) / 39.7 × 14.9 × 17.9 بوصة
- وزن العلبة (الإجمالي): 20.95 كغم / 46.1 رطل

9 الاستجابة لجهاز التحكم

عن بعد الخاص بالتلفاز

استخدم جهاز التحكم عن بعد الخاص بالتلفاز للتحكم في العارضة الصوتية

جهاز التحكم بالتلفاز عن بعد

لمعظم أجهزة تلفاز Samsung و LG و Sony و Vizio

تستجيب العارضة الصوتية لجهاز التحكم عن بعد الخاص بالتلفاز تلقائيًا. اضغط مع الاستمرار على زر "التبديل العشوائي" بجهاز التحكم عن بعد في العارضة الصوتية إذا كنت تريد تعطيل هذه الوظيفة.

لأجهزة التلفزيونات الأخرى

يُرجى برمجة مكبر الصوت يدويًا للاستجابة لجهاز التحكم عن بعد في تلفازك خطوة بخطوة. أولاً، اضغط مطولاً على زر VOLUME+ (مستوى الصوت +) وزر SOURCE (المصدر) للدخول في وضع التعلم.

بعد ذلك، اضغط على زر POWER (الطاقة) الموجود في مكبر الصوت ثم اضغط على زر زر POWER (الطاقة) الموجود في جهاز التحكم عن بعد في التلفاز.

اتبع نفس الإجراء مع VOLUME - (مستوى الصوت -) و

VOLUME + (مستوى الصوت +). لكنم الصوت، اضغط

على زر VOLUME + (مستوى الصوت +) و VOLUME

- (مستوى الصوت -) الموجود في مكبر الصوت واضغط

على زر MUTE (كتم الصوت) الموجود في جهاز التحكم

عن بعد في التلفاز. اضغط مطولاً على زر VOLUME +

(مستوى الصوت +) و SOURCE (المصدر) الموجود في

مكبر الصوت مرة أخرى وسيستجيب مكبر الصوت الآن

إلى جهاز التحكم عن بعد في تلفازك.