

Руководство пользователя

Обозначение основных деталей

Пожалуйста, внимательно прочтите данное руководство пользователя перед началом использования изделия.

Рис.1 EX-330Q

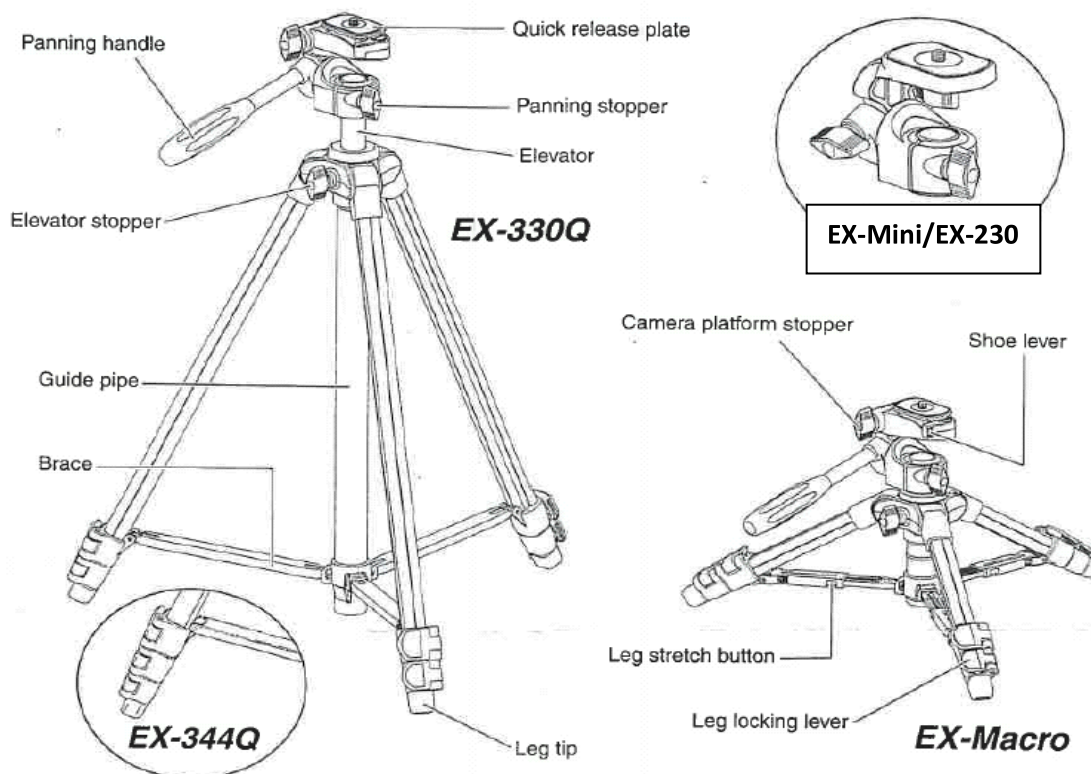

Panning Handle	Ручка для панорамирования
Elevator stopper	Ограничитель подъемника
Guide pipe	Центральная штанга
Brace	Распорка
Leg tip	Основание штанги
Elevator	Подъемник
Panning stopper	Ограничитель панорамирования
Quick release plate	Быстросъемная площадка

Рис.2 EX-Macro/EX-Mini



Рис.3 EX-323 Mini

Camera platform stopper	Ограничитель хода камерной платформы
Shoe lever	Регулирующий рычаг
Leg stretch button	Кнопка удлинения штанги
Leg locking lever	Рычаг фиксации штанги
Ball-lockinglever	Рычаг шарового фиксатора
Vertical	Вертикально
Horizontal	Горизонтально

*Производитель оставляет за собой право вносить изменения в характеристики, конструкцию и размер изделия без предварительного уведомления.

Характеристики	EX-230	EX-330Q	EX-344Q	EX-323Mini	EX-Marco	EX-Mini
Панорамная головка	Несъемная	Несъемная	Несъемная	Несъемная	Несъемная	Несъемная
Максимальная высота при удлинении	1220 мм	1460 мм	1550 мм	412 мм	563 мм	417 мм
	48,03 дюймов	57,48 дюймов	61,02 дюймов	16,22 дюймов	22,17 дюймов	16,42 дюймов
Максимальная высота без удлинения	947 мм	1150 мм	1277 мм	355 мм	506 мм	360 мм
	37,28 дюймов	45,28 дюймов	50,28 дюймов	13,95 дюймов	19,92 дюймов	14,17 дюймов
Максимальное значение удлинения	273 мм	310 мм	273 мм	57 мм	57 мм	57 мм
	10,75 дюймов	12,20 дюймов	10,75 дюймов	2,24 дюймов	2,24 дюймов	2,24 дюймов
Самая нижняя позиция	Нет данных	Нет данных	Нет данных	182 мм	203 мм	190 мм
				7,16 дюйм	7,99 дюймов	7,48 дюйм
Длина в сложенном положении	435 мм	506 мм	470 мм	257 мм	281 мм	255 мм
	17,13 дюймов	19,92 дюймов	18,50 дюймов	10,11 дюймов	11,06 дюймов	10,04 дюймов
Диаметр штанг	17/14/11 мм	17/14/11 мм	20/17/14/11 мм	17/14 мм	17/14/11 мм	17/14 мм
	0,67/0,55/0,43 дюймов	0,67/0,55/0,43 дюймов	0,79/0,67/0,55/0,43 дюймов	0,67/0,55 дюймов	0,67/0,55/0,43 дюймов	0,67/0,55 дюймов
Секции штанг	3	3	4	2	3	2
Вес	744 г	865 г	953 г	392 г	578 г	428 г
	1,64 фунтов	1,91 фунтов	2,10 фунтов	0,94 фунтов	1,27 фунтов	0,94 фунтов
Оптимальная нагрузка	1000 г	1000 г	1000 г	1500 г	1500 г	1500 г
	2,20 фунтов	2,20 фунтов	2,20 фунтов	3,31 фунтов	3,31 фунтов	3,31 фунтов
Быстросъемная панель	-	QB-32	QB-32	UNC	QB-32	-

Рис. 1. Как закрепить камеру (только для EX-330Q/344Q/Macro)

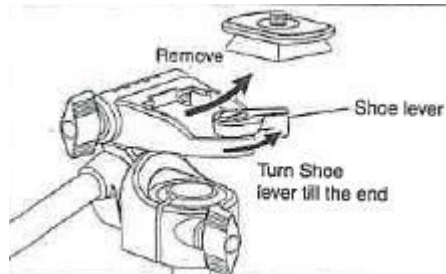

Remote	Открепите
Shoe lever	Регулирующий рычаг
Turn shoe lever till the end	Поверните рычаг до конца

Поворачивайте рычаг против часовой стрелки до тех пор, пока не снимется блокировка. Выдвиньте панель.

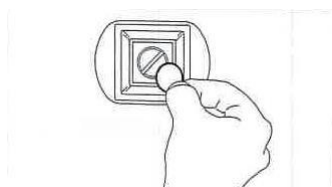

Secure firmly	Надежно закрепите
---------------	-------------------

Вставьте панель в штативное гнездо вашей камеры до упора. Крепко закрутите винт по часовой стрелке «монеткой», как показано на рисунке выше.

△ Крепко держите камеру при закреплении. Быстросъемная панель не должна выходить за пределы камерной платформы. Убедитесь, что Ваша камера надежно закреплена.

Рис. 2-1. Как использовать панорамную головку

☒ Функция вертикальной позиции в EX-MiniS и EX-230 отсутствует

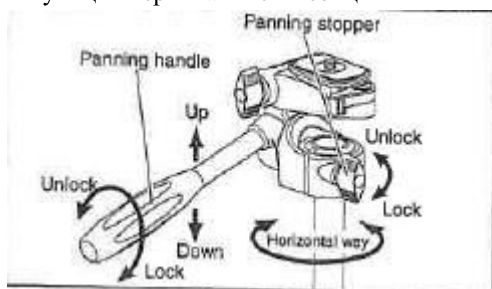

Unlock	Разблокировать
Lock	Заблокировать
Panning Handle	Ручка панорамирования
Panning Stopper	Ограничитель панорамирования
Unlock	Разблокировать
Lock	Заблокировать
Up	Вверх
Down	Вниз
Horizontal way	Горизонтальная позиция

Разблокируйте Ручку для панорамирования, повернув ее против часовой стрелки. Затем вы можете поднять или опустить ручку для панорамирования. Разблокировка ограничителя панорамирования осуществляется вращением против часовой стрелки. Затем вы можете приступить к горизонтальному панорамированию.

Рис.2-2. Как использовать панорамную головку

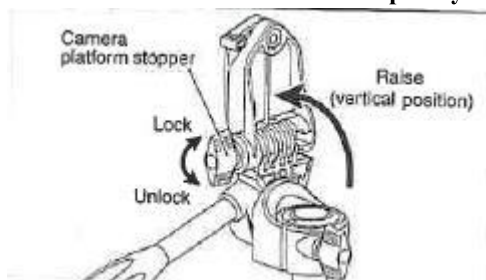

Camera platform stopper	Ограничитель камерной платформы
Raise (vertical position)	Подъем (вертикальная позиция)
Lock	Заблокировать
Unlock	Разблокировать

Разблокированный ограничитель камерной платформы позволяет настроить угол ограничителя камерной платформы. Выбрав желаемую рамку, заблокируйте все ограничители, надежно закрепите панорамную головку и опустите шторки.

Рис.3. Как использовать Подъемник

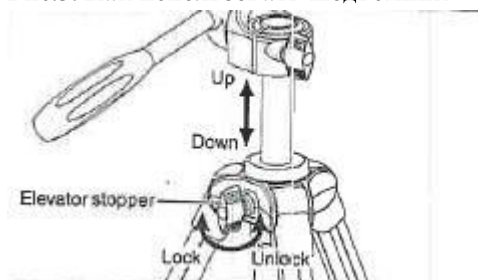

Elevator stopper	Ограничитель подъемника
Up	Вверх
Down	Вниз

Lock	Заблокировать
Unlock	Разблокировать

Разблокируйте Ограничитель подъемника и настройте его высоту. Выбрав желаемую высоту, надежно закрепите ограничитель подъемника.

Рис.4.Меры предосторожности при работе с раскрытыми ножками

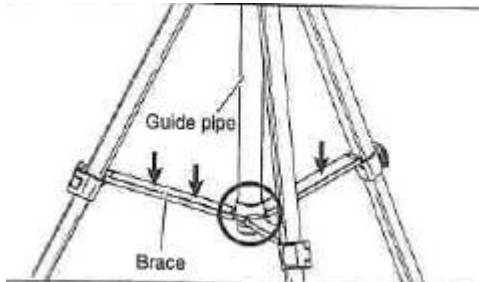

Guide pipe	Центральная штанга
Brace	Распорка

При раскрытии ножек соединительные части распорок должны соединяться с концом центральной штанги. Если соединительная часть распорки не доходит до центральной штанги, подтяните ее вниз вручную.

△ Если ножки раскрылись не до конца, конструкция штатива будет неустойчивой и может упасть.

5. Как удлинить и закрепить ножки

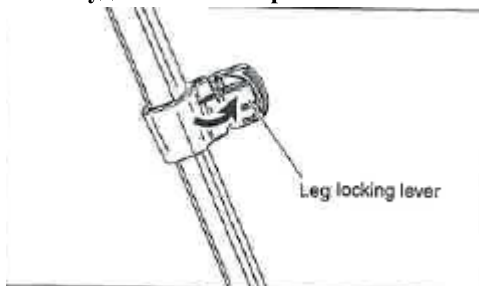

Leg locking lever	Рычаг фиксации ножки
-------------------	----------------------

Чтобы настроить длину ножки, разблокируйте рычаг фиксации ножки и раздвиньте ножку до желаемой длины, затем заблокируйте. По возможности используйте верхние секции ножки – это придаст конструкции большую стабильность.

△ Следите за тем, чтобы при работе с рычагом не прищемить пальцы.

6. Как работать с нижней позицией штатива (EX-Macro/EX-MiniS)

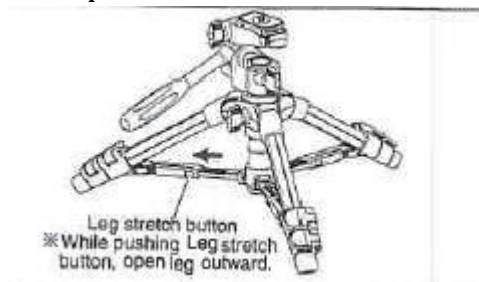

Leg stretch button	Кнопка удлинения штанги
While pushing Leg stretch button	При нажатии кнопки удлинения ножкиона выдвигается вперед.

При нажатии кнопки удлинения ножки она выдвигается вперед.

Затем головка панорамирования опускается — и таким образом съёмка на низкой высоте становится возможной.

☒ Зафиксирутеножки так, как показано на рисунке.На данном рисунке изображена низкая позиция.

△ Способ утилизации изделия



