

# SAMSUNG

## Уважаемый покупатель!

Спасибо за приобретение продукции Samsung.

Единая служба поддержки Samsung 8-800-555-55-55\* всегда рада помочь вам.

- Мы даем профессиональные консультации по продуктам
- Мы обеспечиваем оперативную техническую поддержку
- Мы работаем с 7:00 по 22:00, 7 дней в неделю
- Звонок бесплатный из всех регионов России

Если у вас возникнут вопросы или потребуется помощь, Вы имеете право обратиться к продавцу, но

### МЫ ПОМОЖЕМ ВАМ БЫСТРЕЕ, ЕСЛИ ВЫ ОБРАТИТЕСЬ СРАЗУ К НАМ

СВЯЖИТЕСЬ С НАМИ,  
ПРЕЖДЕ ЧЕМ ВЕРНУТЬ  
ТОВАР В МАГАЗИН!



Отсканируйте это  
изображение Вашим  
смартфоном

### МЫ ПОМОЖЕМ ВАМ НАЙТИ РЕШЕНИЕ!



Чат

Вопросы и ответы  
Помощь и подсказки  
[www.samsung.com/support](http://www.samsung.com/support)



Единая служба поддержки  
**8-800-555-55-55\***

Связывайтесь с SAMSUNG по всему миру

Если у вас есть предложения или вопросы по продукции Samsung, обращайтесь, пожалуйста, в информационный центр компании Samsung.

Страна	Центр поддержки покупателей ☎	Веб-узел
RUSSIA	8-800-555-55-55 (VIP care 8-800-555-55-88)	<a href="http://www.samsung.com/ru/support">www.samsung.com/ru/support</a>
GEORGIA	0-800-555-555	<a href="http://www.samsung.com/support">www.samsung.com/support</a>
ARMENIA	0-800-05-555	<a href="http://www.samsung.com/support">www.samsung.com/support</a>
AZERBAIJAN	088-55-55-555	<a href="http://www.samsung.com/support">www.samsung.com/support</a>
KAZAKHSTAN	8-10-800-500-55-500(GSM: 7799, VIP care 7700)	<a href="http://www.samsung.com/kz_ru/support">www.samsung.com/kz_ru/support</a>
UZBEKISTAN	00-800-500-55-500 (GSM: 7799)	<a href="http://www.samsung.com/support">www.samsung.com/support</a>
KYRGYZSTAN	00-800-500-55-500 (GSM: 9977)	<a href="http://www.samsung.com/support">www.samsung.com/support</a>
TAJIKISTAN	8-10-800-500-55-500	<a href="http://www.samsung.com/support">www.samsung.com/support</a>
MONGOLIA	+7-495-363-17-00	<a href="http://www.samsung.com/support">www.samsung.com/support</a>
UKRAINE	0-800-502-000	<a href="http://www.samsung.com/ua/support">www.samsung.com/ua/support</a> (Ukrainian) <a href="http://www.samsung.com/ua_ru/support">www.samsung.com/ua_ru/support</a> (Russian)
BELARUS	810-800-500-55-500	<a href="http://www.samsung.com/support">www.samsung.com/support</a>
MOLDOVA	0-800-614-40	<a href="http://www.samsung.com/support">www.samsung.com/support</a>

Производитель:

ООО «Самсунг Электроникс Рус Калуга»,  
249002, Калужская обл., Боровский р-н, д. Коряково, Первый Северный проезд, владение 1

© 2017 Samsung Electronics Co., Ltd. All rights reserved.



300110002019000

# SAMSUNG



UE43J5272A

# Руководство пользователя

# Гарантийный талон



Благодарим за приобретение продукта компании Samsung.

Для получения более полного обслуживания  
зарегистрируйте свое устройство по адресу:  
[www.samsung.com/register](http://www.samsung.com/register)

Модель \_\_\_\_\_ Серийный номер. \_\_\_\_\_



## Warranty period<sup>19</sup> and Free Service period<sup>20</sup> (Year<sup>21</sup>)

**BWC1612**

Products	Республика Беларусь		Қазақстан	
	Warranty period <sup>19</sup>	Free Service period <sup>20</sup>	Warranty period <sup>19</sup>	Free Service period <sup>20</sup>
3DG, AUD, BRP, CAM, DVD, DWS, HHP, HTS, LEN, MP3, Photo Frame, SPL, TRC, VDC, LCD TV, PDP TV, CTV, MWO	1	-	1	-
DSC	1	1	1	1
PDP MON, LCD MON*	2	-	2	-
AC***	2	1	1	-
ACR, DLP, DSR	1	2	1	2
LFD MON, HTV	3	-	3	-
VC (SC20F70 series, SC07F80 series, SC12H70 series)	5	-	5	-
VC, WM, GAC, ELO, HOOD	2	-	1	-
REF	3	-	1	-

№	English	Русский	Қазақ	Українська
	Require please from the salesman to completely fill guarantee card, including tear-off coupons inside	Пожалуйста, требуйте от продавца заполнения гарантийного талона, включая отрывной купон внутри	Сатушыдан кепілдік талонының және үзбелі купонының толтыруын талап етіңіз	Будь ласка, вимагайте від продавця заповнення гарантійного талону з відірваними купонами включно
1	Product	Изделие	тауар	Виріб
2	Model/Model name	Модель	моделі	Модель
3	Serial №	Серийный номер	сериялық нөмірі	Серійний номер
4	Purchase date	Дата продажи	сатылған күні	Дата продажу
5	Trade organization	Фирма продавец	сатушы фирма	Фірма-продавець
6	Trade organization address	Адрес фирмы продавца	сатушы фирманың мекен жайы	Адреса фірми-продавця
7	Trade organization phone	Телефон фирмы продавца	сатушы фирманың телефон нөмірі	телефон фірми-продавця
8	Operator SIM-lock	SIM-lock оператора	оператор SIM-lock	SIM-lock оператора
9	Customer signature	Подпись покупателя	Сатып алушының қолы	Підпис покупця
10	Tear-off coupon	Отрывной купон	үзбелі купоны	Відірвний купон
11	Installer company	Организация установщик	Орнату фирма	Фірма-встановлення
12	The information about the installation of product	Информация по установке продукта	Орнату жайындаға мәлімет	Інформація щодо встановлення виробу
13	Installer name	Фамилия установщика	орнатушының аты жөні	Установник
14	Certificate №	Номер сертификата	сертификат нөмірі	Номер сертифіката
15	Installation date	Дата установки	орнату мерзімі	Дата встановлення
16	Reception date	Дата приема	қабылдау күні	Дата прийому
17	Release date	Дата выдачи	берілген күні	Дата видачі
18	Special marks	Специальные отметки	белгі	Особливі позначки
19	Warranty period	Гарантийный срок	Кепілдік мерзімі	Гарантійний строк
20	Free Service period	Срок бесплатного сервисного обслуживания	Тегін сервістік қызмет мерзімі	Термін безкоштовного сервісного обслуговування
21	Year	Год	Жыл	Рік
3DG	3D-Glasses	3D-Очки	3D Көзілдірігі	3D окуляри
AC	Air Conditioner	Кондиционер	Кондиционерлер	Кондиціонер
ACR	Air Cleaner	Воздухоочиститель	Ауа тазартқыш	Очищувач повітря
AUD	Audio system	Аудио система	Аудио жүйелер	Аудио система
BRP	Blue-Ray Player	Blue-Ray проигрыватель	Blue-Ray проигрыватель	Blue-Ray плеєр
CAM	Camcorder	Видеокамера	Бейне камералар	Відеокамера
CTV	Tube TV set	ЭЛТ телевизор	ЭЛТ Телевизорлар	Телевізор з електронно променевою трубкою
DLP	DLP Projector	DLP проектор	DLP проектор	DLP проектор
DSC	Digital Still Camera	Цифровой фотоаппарат	Сандық фотоаппараттар	Цифровий фотоапарат
DSR	Digital Satellite Receiver	Цифровой ТВ-ресивер	Сандық ТВ-ресивер	Цифровий Супутниковий Приймач
DVD	DVD player	DVD плеер	DVD ойнатқыштары	DVD програвач
DWS	Dish Washer	Посудомоечная машина	Ыдыс жуғыш машине	Посудомийна машина
ELO	Electric Oven/Cook Top	Духовой шкаф / варочная панель	Үрмелі шкаф / Пісіру панелі	Електричні духовки і поверхні
GAC	Gas Cook Top	Газовая варочная панель	Газдік пісіру панелі	Газова варочна поверхня
HHP	GSM Phone	GSM телефон	GSM ұялы телефондары	Стільниковий телефон
HOOD	Cooker Hood	Вытяжка	Сығынды	Витяжка повітря
HTS	Home theatre	Домашний кинотеатр	Үй кинотеатрлары	Домашній кінотеатр
LCD TV	LCD TV set	LCD телевизор	LCD Телевизорлар	Телевізор з рідкокристалічним екраном
LEN	Lens	Объектив	Объектив	Об'єктив
MFU	Multifunctional units	Многофункциональное устройство	Көп функционалды құрылғы	Багатофункціональний пристрій
MON	Monitor	Монитор	Мониторлар	Монітор
MP3	MP3-Player	MP3-плеер	MP3-плеерлер	MP3 програвач
MWO	Microwave oven	СВЧ-печь	СВЧ-печь	Мікрохвильова піч
	Photo Frame	Фото рамка	Суретқап	Фото рамка
PDP	Plazma display panel, TV set	PDP телевизор	PDP Телевизорлар	Телевізор з плазмовим екраном
REF	Refrigerator	Холодильник	Тоңазытқыштар	Холодильник
SPL	Speedlite flash	Фотовспышка	Жарк ету	Фотоспалах
TRC	Touch remote control	Сенсорный пульт управления	Сенсорлы басқару пульті	Сенсорний пульт ДУ
VC	Vacuum cleaner	Пылесос	Шансорғыштар	Пилосос
VDC	Virus Doctor (Personal Ionizer)	Бытовой ионизатор	Тұрмысеық иондаушы	Побутовий іонізатор
VSS	Video Security System	Система видео наблюдения	Видео бақылау жүйесі	Відео система безпеки
WM	Washing machine	Стиральная машина	Кір жуғыш машина	Пральна машина
HTV	Hospitality TV	Гостиничный телевизор	Қонақуі теледидары	Готельний телевізор

## DEAR CUSTOMER!

"Samsung Electronics Co., Ltd.", holding company of the Samsung Electronics group, manufacturing the Samsung products (further named as «Manufacturer»), having its address at: 129, Samsung-ro, Yeongtonggu, Suwon-si, Gyeonggi-do, Republic of Korea registered 13.01.1969 by the East Register Office of the district court of Suwon city (registration number № 000905), greatly appreciates your choice. We have applied best efforts so that this product would satisfy your needs and its quality would comply with the world's best standards.

Samsung Electronics Co., Ltd. sets forth subject to compliance with the instructions for use for its products term of service life: home appliances – 7 years, TV sets, monitors, kitchen hoods, audio-, video-products – 5 years, GSM phones, modems, projectors – 3 years. Term of service life is measured from the date of manufacture, unless User's Manual sets forth other limits.

After expiration of product service life Manufacturer recommends to apply to a Samsung Authorized Service Center (ASC) to perform maintenance works and get advice on product safe operation.

You can get Samsung Authorized Service Center (ASC) addresses and telephone numbers from the Unified Customer Support Service or from [www.samsung.com](http://www.samsung.com). Please refer to applicable country (hereinafter Country) section to find Unified Customer Support Service phone number.

We strongly recommend addressing ASCs should you have any problems with the operability and use of your device.

All the products are specially designated by Samsung Electronics Co., Ltd. for supply to Country and have been designed with regard to the particular service environment typical of this country. To make sure, please check the device and its packing for the official compliance marks.

In order to avoid misunderstanding we urge you to read carefully the User's Manual, terms of warranty, to check whether the warranty card is filled out correctly. Warranty card is valid if following entries are made correctly and clearly: model, serial number of the device, date of sale, readable seals of the seller and the customer's signature. Device model and serial number shall match those specified in the warranty card.

**Should these conditions be violated or should the warranty card details be altered, erased or rewritten, the warranty card is recognized void.**

Should this be the case, we recommend addressing your retailer in order to have new warranty card issued in compliance with the requirements above or providing sales receipts or slips confirming the fact and date of sale. If date of sale cannot be established, as per the consumer protection laws of the country of purchase warranty term is measured from the date of manufacture.

With this warranty card Samsung Electronics Co., Ltd. confirms acceptance of obligations to satisfy the customer's requirements set forth by the effective consumer protection laws, should any defects be identified in the product due to the Manufacturer's fault. Samsung Electronics Co., Ltd. reserves the right to reject claims by its customers and to deny free service should the terms below be violated. Warranty and free service obligations of the Manufacturer are executed according to the legislation of the Country, where warranty and/or free service provided.

**Samsung Electronics Co., Ltd. sets forth for its products warranty period, measured from the date of sale, and period of free service, measured after warranty period expiry, enlisted in the table on pages 2-3. In this case, the warranty period and the free service period are limited by the product life.**

## Terms of Warranty and Free Service:

1. The Manufacturer's warranty and free service obligations cover exclusively models designated by Samsung Electronics Co., Ltd. for export and sales within territory of the Russian Federation, purchased in Russian Federation and certified for compliance with the state standards of Russian Federation.
2. Free service is extra obligation by the Manufacturer to eliminate defects of product due to the Manufacturer's fault free of charge for the purchaser (consumer). Free service for air conditioners is provided if the air conditioners was installed by a Samsung authorized installation organization.
3. Replacement of faulty parts (units, assemblies) of the product within the warranty or free service term results neither in new warranty term being established, nor in new free service term for the whole product or replaced parts. The Manufacturer is continuously improving usability of the product software and provides opportunities for the software update by consumers for a number of products, using programs/applications available to the user at the company's official website, as well as automatic software update subject to user's consent. The Manufacturer is not responsible for saving of the product software version installed at the time of purchase or modified during the life without assistant on the part of the Manufacturer. The Manufacturer always recommends using a current version of the product software.
4. Warranty period for accessories, which belong to the product's delivery package, is the same as for the main product, except the following:
  - a) batteries, lamps for projectors, illumination lamps, except the products where the procedure of illumination lamps replacing is described in user's manual;
  - b) connection cables (if they are not part of the charger), headphones, various data storage devices (disks with software and drivers, memory cards);
  - c) cases, bags, belts, strings for carrying, installation devices, tools, documents accompanying the product;
  - d) software and drivers supplied with the product on various data storage devices (including, but not limited to, software factory installed on the product's hard disks) as well as software re-installation and setup excluding situations when the need to re-install or setup results from the product's defect due to the Manufacturer's fault.  
Additionally for:
    - e) refrigerators: odour absorbers, air purifiers biodesodorators), filters, shelves, boxes, fixtures and food containers;
    - f) ovens and microwave ovens : wire rack, spit wire rack, roast wire rack, baking tray, ceramic tray, convection tray, broiler tray, water bowl, steamer, steamer tray, steamer plate, tray cooking glass, roller guide; gas cook top: burner lid, flame spreader, grate;
    - g) vacuum cleaners: hoses, pipes, brushes, heads, dust collecting bags, filters;
    - h) washing machines: filters, hoses for water supply;
    - i) conditioners and hoods: filters;
    - j) printers: in case of ending of the original toner (ink, photo printer ribbon cartridge) in the cartridge (the cartridge is monitored by weight, and (or) by indicators of installed chip).
5. The Manufacturer has no warranty obligations and offers no free service in the following cases:
  - k) if the product designated for personal (household, family) use has been used for business purposes as well as other purposes beyond its intended use;
  - l) if the provisions on operation and installation set forth in the User's Manual and other documents accompanying the product have been violated;
  - m) if the product has indications of attempted unauthorized repairs;
  - n) if the defect is due to alteration of the product's design or layout, connection of external devices unauthorized by the Manufacturer;
  - o) if the defect is due to an event of force-majeure, accidents, intended or reckless acts by the consumer or third parties;



- p) if damage is identified due to action of mechanical stress, moisture, high or low temperature, corrosion, oxidation, penetration of foreign objects, substances, liquids, insects or animals;
- q) if cleaning of audio-video heads, drives for reading various data storage media is required;
- r) if the damage is due to computer viruses and similar programs, setting or changing password, modification and (or) re-installation of factory installed software, installation and use of software by third parties, formatting data media on hard disks;
- s) if the defect is due to natural wear during operation of the product. Natural wear is considered as consequences of product usage, resulting in worsening of technical state or appearance due to enduring usage;
- t) if the defect is due to insufficient capacity of telecommunications networks and radio signal power, including due to local landscape and urban environment, use of telephone set on the network coverage threshold or beyond or due to connecting to other inappropriate or defective external devices to the product;
- u) if the product has failed due to use of no-standard (non-original) consumables, materials, accessories, spare parts, batteries, storage devices, including, but not limited to audio/video cassettes, CD/DVD/BR discs, flash memory cards, cartridges of other manufacturers than Samsung Electronics Co., Ltd. or due to use of refilled, counterfeit, rebuilt cartridges as well as cartridges with mechanical damage (cracks, chips, indications of penetration etc);
- v) if the defect is due to receipt, installation and use of incompatible content (melodies, graphics, video and other files, Java applications and similar programs);
- w) if the data specified on the product labels are corrected, erased, or if there are no labels on the product.

6. Setup and installation (assembly, connection etc.) of the product described in the accompanying documents may be performed by the user or specialists of profile ASC and seller (at a charge). Besides, you can use services by other service suppliers possessing certificate of conformity for this type of works. Should this be the case, the person (organization) which has installed the product is liable for installation (setup) correctness and quality. Please pay due attention to the significance of proper installation for both reliable operation of the product and warranty as well as free service services. Ask the installation specialist to enter all the required installation details into the warranty card.

7. We urge you to backup to an external data media all the information you keep in the memory of your cellular phone or other digital devices.

8. Samsung Electronics Co., Ltd. expressly disclaims any liability for possible damage inflicted directly or indirectly by the Samsung products upon people, pets, property if the damage is due to non-compliance with the operation and installation provisions; intended or reckless acts by the purchaser (consumer) or third parties. Besides, Samsung Electronics Co., Ltd. disclaims any liability for possible damage inflicted directly or indirectly to the Samsung respective products due to loss, damage or alteration of information or data.

#### Additional obligations of the manufacturer.

The manufacturer has established an additional obligation (to provide the details for free in case of its failure) in point of motor DD, inverter motor of washing machines, inverter compressor or refrigerators and air conditioners, Bio-ceramic coating of microwave ovens, Inverter motor of vacuum cleaners in SC07F80 series for 10 years from the purchase date.

The spare part is free of charge for a customer in case of a repair in authorized service center.

## DEAR CUSTOMER!

Thank you for purchasing this product Samsung.

**Unified Samsung Hotline service is always happy to assist you:**

• **in Internet:**

in the «Support» section of the company website at [www.samsung.com/ru/support](http://www.samsung.com/ru/support) available: cyber service, reference materials, software, tips for use, instruction videos, online consultation, feedback forms;

• **by phone:**

ARMENIA .....	0-800-05-555
AZERBAIJAN .....	0-88-555-55-55
BELARUS .....	810-800-500-55-500
GEORGIA .....	0-800-555-555
KAZAKHSTAN .....	8-10-800-500-55-500 (GSM: 7799, VIP care 7700)
KYRGYZSTAN .....	00-800-500-55-500(GSM: 9977)
MOLDOVA .....	0-800-614-40
MONGOLIA .....	+7-495-363-17-00
RUSSIA .....	8-800-555-55-55 (VIP care 8-800-555-55-88)
TAJIKISTAN .....	8-10-800-500-55-500
UKRAINE .....	0-800-502-000
UZBEKISTAN .....	00-800-500-55-500(GSM: 7799)

• **by letter:**

Organization authorized to accept and satisfy the requirements of consumers concerning inadequate goods in Russia: OOO «SRSC», 117105, Russia, Moscow, Varshavskoye Shosse, 26, P/B 4.

Additional information about Samsung products can be found on the official website of [www.samsung.com](http://www.samsung.com)



#### HOW TO DETERMINE DATE OF MANUFACTURE

The date is coded in the product serial number, e.g.: **1XW234567S**  
 Last digit (S) – control digit (sometimes can miss);  
 Last five numbers (34567) – the serial number itself;  
 Sixth digit from the end (2) – month of manufacture;  
 Seventh digit from the end (W) – year of manufacture;  
 From 3 to 7 digits may stand in front.

#### MONTH CODING:

In order of month numbers 1 ... 9 (January... September), A - October, B - November, C - December.

#### YEAR CODING:

Y-2005, L-2006, P-2007, Q-2008, S-2009, Z-2010, B-2011, C-2012, D-2013, F-2014, G-2015, H-2016, J-2017, K-2018, M-2019, N-2020

## ДОРОГОЙ ПОКУПАТЕЛЬ!

Компания «Samsung Electronics Co., Ltd.» («Самсунг Электроникс Ко., Лтд.»), головная компания группы Samsung Electronics, производящей товары (изделия) Samsung далее по тексту «Изготовитель»), находящаяся по адресу: Республика Корея, (Мэтан-донг) 129, Самсунг-ро, Енгтонг-гу, г. Сувон, Кёнги-до, зарегистрирована 13.01.1969 года Восточной регистратурой районного суда г. Сувона (регистрационный № 000905), выражает Вам огромную признательность за Ваш выбор. Мы сделали все возможное, чтобы данное изделие удовлетворяло Вашим запросам, а качество соответствовало лучшим мировым образцам.

«Самсунг Электроникс Ко., Лтд.» устанавливает срок службы на бытовую технику – 7 лет, телевизоры, мониторы, вытяжки, аудио-, видеотехнику – 5 лет, телефоны GSM, модемы, проекторы – 3 года, при условии соблюдения правил эксплуатации. Срок службы исчисляется с даты изготовления изделия, если Руководством пользователя изделия не установлено иное ограничение.

По истечении срока службы изделия Изготовитель рекомендует обращение в Авторизованный Сервисный Центр (АСЦ) для проведения профилактических работ и получения рекомендаций по дальнейшей безопасной эксплуатации изделия.

Адреса и телефоны Авторизованных Сервисных Центров (АСЦ) Вы можете узнать по телефону «Единой службы поддержки»: **Россия 8-800-555-55-55, Республика Беларусь 8-10-800-500-55-500, Украина 0-800-502-000** (бесплатный звонок из любого региона страны) или на сайте [www.samsung.com](http://www.samsung.com). Мы настоятельно рекомендуем Вам обращаться в АСЦ, если у Вас возникнут какие-либо проблемы, связанные с эксплуатацией и работоспособностью изделия.

Все товары, предназначенные «Самсунг Электроникс Ко., Лтд.» для поставок в Российскую Федерацию, Республику Беларусь, Украину изготавливаются с учетом условий эксплуатации в соответствующей стране и имеют на изделии и упаковке официальные знаки соответствия, если нанесение таких знаков предусмотрено законодательством соответствующей страны.

Во избежание недоразумений убедительно просим Вас внимательно изучить Руководство пользователя, условия гарантийных обязательств, проверить правильность заполнения гарантийного талона. Гарантийный талон действителен только при наличии правильно и четко указанных: модели, серийного номера изделия, даты продажи, четких печатей фирмы-продавца. Модель и серийный номер изделия должны соответствовать указанным в гарантийном талоне.

При нарушении этих условий, а также в случае, когда данные, указанные в гарантийном талоне изменены, стерты или переписаны, гарантийный талон признается недействительным. В этом случае рекомендуем Вам обратиться к продавцу для получения нового гарантийного талона, соответствующего вышеуказанным условиям.

В случае, если дату продажи установить невозможно, в соответствии с законодательством о защите прав потребителей, гарантийный срок исчисляется с даты изготовления изделия.

Данным гарантийным талоном «Самсунг Электроникс Ко., Лтд.» подтверждает принятие на себя обязательств по удовлетворению требований потребителей, установленных действующим законодательством о защите прав потребителей, в случае обнаружения недостатков изделия, возникших по вине Изготовителя. «Самсунг Электроникс Ко., Лтд.» оставляет за собой право отказать в удовлетворении требований потребителей по гарантийным обязательствам и в бесплатном сервисном обслуживании изделия в случае несоблюдения изложенных ниже условий. Гарантийные обязательства Изготовителя и бесплатное сервисное обслуживание осуществляются в соответствии с требованиями законодательства страны, в которой осуществляются гарантийные обязательства и бесплатное сервисное обслуживание.

«Самсунг Электроникс Ко., Лтд.» устанавливает гарантийный срок, исчисляемый с даты продажи, и срок бесплатного сервисного обслуживания, исчисляемый с даты окончания гарантийного срока, указанные в таблице на страницах 2 и 3, при условии соблюдения правил эксплуатации. При этом гарантийный срок и срок бесплатного сервисного обслуживания ограничиваются пределами срока службы изделия.

Самсунг Электроникс Ко., Лтд.» устанавливает гарантийный срок, исчисляемый с даты продажи, и срок бесплатного сервисного обслуживания, исчисляемый с даты окончания гарантийного срока, указанные в таблице на странице 3, при условии соблюдения правил эксплуатации.

При этом гарантийный срок и срок бесплатного сервисного обслуживания ограничиваются пределами службы изделия.

## УСЛОВИЯ ГАРАНТИЙНЫХ ОБЯЗАТЕЛЬСТВ И БЕСПЛАТНОГО СЕРВИСНОГО ОБСЛУЖИВАНИЯ

1. Гарантийные обязательства Изготовителя на территории Российской Федерации распространяются только на изделия, предназначенные «Самсунг Электроникс Ко., Лтд.» для поставок и реализации на территории РФ, приобретенные в РФ и прошедшие сертификацию на соответствие стандартам РФ.
2. Гарантийные обязательства Изготовителя на территории Республики Беларусь распространяются только на изделия, предназначенные «Самсунг Электроникс Ко., Лтд.» для поставок и реализации на территории РБ, приобретенные в РБ и прошедшие сертификацию на соответствие стандартам РБ.
3. Гарантийные обязательства Изготовителя на территории Украины распространяются только на изделия, предназначенные «Самсунг Электроникс Ко., Лтд.» для поставок и реализации в Украине, приобретенные в Украине и задекларированные импортером на соответствие стандартам Украины.
4. Под бесплатным сервисным обслуживанием понимается дополнительное обязательство Изготовителя по устранению недостатков (дефектов) изделия, возникших по вине Изготовителя, без взимания платы с покупателя (потребителя). Бесплатное сервисное обслуживание кондиционеров производится при условии установки сертифицированным установщиком Самсунг и внесении сведений об установке в гарантийный талон.
5. Замена в изделии неисправных частей (деталей, узлов, сборочных единиц) в период гарантийного срока или срока бесплатного сервисного обслуживания не ведет к установлению нового гарантийного срока, либо нового срока бесплатного сервисного обслуживания на все изделие, либо на замененные части. Изготовитель постоянно улучшает потребительские свойства программного обеспечения (ПО), используемого в изделиях, обеспечивает для ряда изделий возможность самостоятельного обновления ПО потребителями с помощью программ/приложений, доступных для пользователя на официальных ресурсах компании, а также обновления ПО в автоматическом режиме при наличии согласия пользователя. Изготовитель не несет ответственность за сохранение в изделии версии ПО, установленной на момент покупки или измененной в течение срока службы без участия Изготовителя. Изготовитель рекомендует всегда использовать в изделии актуальную версию ПО.
6. Гарантийный срок на принадлежность, входящие в комплектность изделия, приравнивается к сроку на основное изделие, за исключением следующих:
  - а) элементы питания (батареи), лампы проекторов и лампы освещения (за исключением продуктов, в которых процедура замены ламп освещения описана в инструкции пользователя);
  - б) соединительные кабели (если они не являются составной частью зарядного устройства), наушники, носители информации различных типов (диски с программным обеспечением и драйверами, карты памяти);
  - в) чехлы, сумки, ремни, шнуры для переноски, монтажные приспособления, инструмент, документацию, прилагаемую к изделию;
  - г) на программное обеспечение (ПО) и драйверы, поставляемые в комплекте с изделием на носителях информации различных типов (включая, но не ограничиваясь, ПО, предустановленное на накопитель на жестких магнитных дисках изделия), а также на необходимость переустановки и настройки ПО, за исключением случаев, когда данная необходимость вызвана недостатком изделия, возникшим по вине Изготовителя.Дополнительно для:
  - а) холодильников: на поглотители запахов, очистители воздуха (биодезодораторы), фильтры, полки, ящики, подставки и другие емкости для хранения продуктов;
  - б) духовых шкафов и микроволновых печей: металлические подставки, вертели, шампуры и решетки для их установки, решетки для жарки, металлические противни, керамические противни для микроволн, блюда для подрумянивания пищи, контейнеры для воды, пароварки, блюда пароварок, ларьковые лотки пароварок, вращающиеся подносы, роликовые подставки; газовых варочных поверхностей: крышки конфорок, рассекатели конфорок, подставки для посуды;
  - в) пылесосов: на шланги, трубки, щетки, насадки, пылесборники, фильтры;
  - г) стиральных и посудомоечных машин: на шланги для

подвода воды;  
д) кондиционеров и кухонных вытяжек: фильтры.  
6. Изготовитель не несет гарантийные обязательства и не производит бесплатное сервисное обслуживание изделия в следующих случаях:

- а) если изделие, предназначенное для личных (бытовых, семейных) нужд, использовалось для осуществления предпринимательской деятельности, а также в иных целях, не соответствующих его прямому назначению;
- б) нарушения правил и условий эксплуатации, установки изделия, изложенных в Руководстве пользователя и другой документации, передаваемой потребителю в комплекте с изделием;
- в) если изделие имеет следы попытки некачественного ремонта;
- г) если дефект вызван изменением конструкции или схемы изделия, подключением внешних устройств, не предусмотренных Изготовителем;
- д) если дефект вызван действием непреодолимых сил, несчастными случаями, умышленными или неосторожными действиями потребителя или третьих лиц;
- е) если обнаружены механические повреждения, возникшие после передачи изделия потребителю; повреждения, вызванные воздействием влаги, высоких или низких температур, коррозией, окислением, попаданием внутрь изделия посторонних предметов, веществ, жидкостей, насекомых или животных;
- ж) если требуется чистка аудио – видео головок, приводов для считывания информации с носителей различных типов;
- з) если повреждения (недостатки) вызваны воздействием компьютерных вирусов и аналогичных им программ; установкой, сменой или удалением паролей (кодов) изделия, модификацией и (или) переустановкой предустановленного ПО изделия, установкой и использованием ПО третьих производителей (неоригинального), форматированием накопителей на жестких магнитных дисках, применением сервисных кодов;
- и) если дефект возник вследствие естественного износа при эксплуатации изделия. При этом под естественным износом понимаются последствия эксплуатации изделия, вызвавшие ухудшение их технического состояния и внешнего вида из-за длительного использования данного изделия;
- к) если повреждения (недостатки) вызваны несоответствием стандартам или техническим регламентам питающих, кабельных, телекоммуникационных сетей, мощности радиосигнала, в том числе из-за особенностей рельефа и других подобных внешних факторов, использования изделия на границе или вне зоны действия сети, подключением к изделию других несоответствующих или неисправных внешних устройств;
- л) если повреждения вызваны использованием нестандартных (неоригинальных) и (или) некачественных (поврежденных) расходных материалов, принадлежностей, запасных частей, элементов питания, носителей информации различных типов (включая, но не ограничиваясь, CD, DVD диски, карты памяти, SIM карты, картриджи);
- м) если недостатки вызваны получением, установкой и использованием несовместимого контента (мелодии, графические, видео и другие файлы, приложения Java и подобные им программы);
- н) если данные, указанные на маркировочных этикетках изделия, исправлены, стерты, а также в случае отсутствия маркировочных этикеток на изделии.

7. Настройка и установка (сборка, подключение и т.п.) изделия, описанные в документации, прилагаемой к нему, могут быть выполнены как самим пользователем, так и специалистами АСЦ соответствующего профиля и фирм-продавцов (на платной основе).

При этом лицо (организация), установившее изделие, несет ответственность за правильность и качество установки (настройки).

**Просим Вас обратить внимание на значимость правильной установки изделия, как для его надежной работы, так и для получения гарантийного и бесплатного сервисного обслуживания. Требуется от специалиста по установке внести все необходимые сведения об установке в гарантийный талон.**

8. Настоятельно рекомендуем осуществлять резервное копирование на внешний носитель информации всех данных, которые Вы храните в памяти изделия.

9. «Самсунг Электроникс Ко., Лтд.» не несет ответственность за возможный вред, прямо или косвенно нанесенный изделием людям, домашним животным, имуществу в случае, если это произошло в результате несоблюдения правил и условий эксплуатации, установки изделия; умышленных или неосторожных действий покупателя (потребителя) или третьих лиц. Также «Самсунг

Электроникс Ко., Лтд.» не несет ответственность за возможный вред, прямо или косвенно нанесенный изделием в результате потери, повреждения или изменения данных и информации.

#### ДОПОЛНИТЕЛЬНЫЕ ОБЯЗАТЕЛЬСТВА ИЗГОТОВИТЕЛЯ

Изготовитель установил дополнительное обязательство (предоставление детали бесплатно в случае ее неисправности, возникшей по вине Изготовителя) в отношении двигателя DD и инверторного мотора стиральных машин, инверторного компрессора холодильников и кондиционеров, БИО-керамического покрытия микроволновых печей, инверторного мотора пылесосов серии SC07F80 сроком на 10 лет с даты продажи изделия. Деталь предоставляется бесплатно в случае выполнения ремонта авторизованным сервисным центром.

#### УВАЖАЕМЫЙ ПОКУПАТЕЛЬ!

Спасибо за приобретение продукции Samsung. Единая служба поддержки Samsung всегда рада оказать вам помощь:

##### • в Интернете:

в разделе «Поддержка» сайта компании по адресу [www.samsung.com/ru/support](http://www.samsung.com/ru/support) доступны: кибер сервисный центр, справочные материалы, программное обеспечение, советы по использованию, видео инструкции, онлайн консультация, формы обратной связи;

##### • по телефону:

**РОССИЯ** ..... **8-800-555-55-55**  
(VIP care **8-800-555-55-88**)

**РЕСПУБЛИКА БЕЛАРУСЬ**..... **810-800-500-55-500**

**МОЛДОВА** ..... **0-800-614-40**

**УКРАИНА** ..... **0-800-502-000**

**АРМЕНИЯ**..... **0-800-05-555**

**АЗЕРБАЙДЖАН**..... **0-88-555-55-55**

**ГРУЗИЯ**..... **0-800-555-555**

**КАЗАХСТАН**..... **8-10-800-500-55-500**

(GSM: **7799, VIP care 7700**)

**КЫРГЫЗСТАН**..... **00-800-500-55-500(GSM: 9977)**

**ТАДЖИКИСТАН**..... **8-10-800-500-55-500**

**УЗБЕКИСТАН**..... **00-800-500-55-500(GSM: 7799)**

##### • ПИСЬМОМ:

Организация, уполномоченная на принятие и удовлетворение требований потребителей в отношении товара ненадлежащего качества на территории РФ: ООО «СПСС», 117105, Россия, г. Москва, Варшавское шоссе, 26, а/я 4.

Почтовый адрес в Украине: 04070, Киев-70, а/я 130

Самую полную информацию о продукции Samsung вы найдете на официальном сайте компании [www.samsung.com](http://www.samsung.com)



#### ОПРЕДЕЛЕНИЕ ДАТЫ ИЗГОТОВЛЕНИЯ

Дата закодирована в серийном номере изделия, например:

**1XW234567S**

Последний знак (S) – контрольная буква (иногда может отсутствовать);

Последние пять цифр (34567) – собственно серийный номер;

Шестой знак с конца (2) – месяц изготовления;

Седьмой знак с конца (W) – год изготовления;

Впереди еще могут находиться от 3 до 7 знаков.

#### КОДИРОВАНИЕ МЕСЯЦА:

по порядку номеров 1 ... 9 (январь...сентябрь), А-октябрь, В-ноябрь, С-декабрь.

#### КОДИРОВАНИЕ ГОДА:

Y-2005, L-2006, P-2007, Q-2008, S-2009, Z-2010, B-2011, C-2012, D-2013, F-2014, G-2015, H-2016, J-2017, K-2018, M-2019, N-2020



## ҚЫМБАТТЫ САТЫП АЛУШЫ!

Келесі мекенжай бойынша орналасқан: (Мэтан-донг) 129, Самсунг ро, Енгтонг-гу, Сувон қаласы, Кёнги-до, Корея Республикасы, 13.01.1969 жылы Сувон қаласы аудандық сотының Шығыс тіркеу мекемесімен тіркелген (тіркеу №000905), "Samsung Electronics Co., Ltd." компаниясы («Самсунг Электроникс Ко., Лтд.»), Samsung тауарын (өнім) өндіретін (арықарай «Өндіруші»), Samsung Electronics тобыныңбас компаниясы өзіңіз жасаған таңдау үшін Сізге үлкен алғысын білдіреді. Аталмыш өнім Сіздің қажетіңізді өтеуі, ал сапасы ең жақсы әлемдік үлгілерге сәйкес келуі үшін біз қолымыздан келгеннің бәрін де жасадық.

«Самсунг Электроникс Ко., Лтд.» өзінің тауарлары үшін пайдалану нұсқауларын сақтаған жағдайда қызмет көрсету мерзімін белгілейді: үй техникасы – 7 жыл, телевизорлар, мониторлар, ауа тазалағыштар, аудио-, видео және ақпараттық техника – 5 жыл, GSM ұялы телефондар, проекторлар және модемдер – 3 жыл. Егер Пайдаланушы нұсқаулығында басқаша шектеу бекітілмеген болса, қызмет көрсету мерзімі өнімнің дайындалу күнінен бастап есептеледі.

Өндіруші ресми қызмет көрсету мерзімі аяқталған соң, профилактикалық жұмыстарды жүзеге асыру және өнімді одан әрі пайдалану бойынша кеңестер алу үшін «Самсунг» Үкілеттелген қызмет көрсету Орталығына (УҚО) хабарласуға кеңес береді.

УҚО-ның мекенжайлары мен телефондарын Сіз «Қолдау көрсетудің бірінші қызметіне» келесі нөмірлер бойынша: 8-10-800-500-55-500 (GSM: 7799) телефон соғу арқылы (Қазақстанның кез келген аймағынан қоңырау шалу тегін) немесе [www.samsung.com/kz\\_ru/](http://www.samsung.com/kz_ru/) сайтынан біле аласыз. Егер Сізде өнімді пайдалану және жұмыс қабілеттілігімен байланысты қандай да бір мәселе туындай алатын болса, біз Сізге міндетті түрде УҚО-мен хабарласуыңызға кеңес береміз.

«Самсунг Электроникс Ко., Лтд.» тауарларының жоғары сапасы, сенімділігі және қауіпсіздік дәрежесін есепке ала отырып, пайдаланудың іс жүзіндегі мерзімі ресми түрде белгіленген мерзімнен елеулі түрде асып кетуі мүмкін. Қазақстан аумағына жеткізілу үшін арналған барлық «Самсунг Электроникс Ко., Лтд.» тауарлары тиісті елдің пайдалану жағдайы есепке алына отырып дайындалған және өнім мен оның бұйым-түю қорабында, егер сол елдің заңнамасымен көзделген болса, ресми сәйкестік белгілері бар болады.

Түсініспестіктерге жол бермеу үшін Сізден міндетті түрде Пайдаланушының нұсқаулығын, кепілдік міндеттемелердің шарттарын, кепілдік талондарының дұрыс толтырылғандығын тексеруді өтінеміз. Кепілдік талоны: үлгілер, өнімнің сериялық нөмірі, сатылу күні, сатушы фирманың айқын басылған мөрі, сатып алушының қолы, дұрыс және дәл көрсетілген кезде ғана жарамды болып табылады.

Бұл шарттар бұзылған жағдайда, сондай-ақ кепілдік талонында көрсетілген мәліметтер өзгертілгенде, өшірілгенде немесе үстінен жазылғанда, кепілдік талоны жарамсыз деп танылады.

Осындай жағдай туындайтын болса, сатушыдан жоғарыда келтірілген шарттарға сай келетін жаңа кепілдік талоны талап етуді өтінеміз немесе тауарлы және кассалық чекті, не сатып алу күнін және фактісін дәлелдейтін басқа құжаттарды көрсетуге болады. Егер сатып алу күнін көрсететін құжаттар болмаса, онда кепілдік мерзімі тұтынушылар құқығын қорғау туралы қолданыстағы заңнамаға сәйкес өнімнің өндірілген күнінен бастап саналады.

«Самсунг Электроникс Ко., Лтд.» берілген кепілдік талоны арқылы, тұтынушылар құқығын қорғау туралы қолданыстағы заңнамаға сәйкес, Өндіруші тарапынан туындаған өнім ақаулары анықталған жағдайда, тұтынушылардың талаптарын қанағаттандыру бойынша міндеттерді қабылдайтын растайды. «Самсунг Электроникс Ко., Лтд.» төменде көрсетілген шарттар орындалмаған кезде, кепілдік міндеттемелер және өнімге тегін сервистік қызмет көрсету бойынша тұтынушылардың талаптарын қанағаттандырудан бас тарту құқығын өзіне қалдырады. Өндірушінің кепілдік міндеттемелері және тегін сервистік қызмет көрсету сол елдегі кепілдік міндеттемелер және тегін сервистік қызмет көрсету туралы заңнамаға сәйкес орындалады.

«Самсунг Электроникс Ко., Лтд.» өзінің тауарлары үшін пайдалану тәртіптері сақталған жағдайда, кепілдік мерзімімен бірге тегін сервистік қызмет көрсету мерзімін осы талонның 2-бетіндегі кестеге сәйкес белгілейді. Кепілдік мерзімі мен тегін сервистік қызмет көрсету мерзімі сатып алу күнінен басталады. Кепілдік мерзімі және тегін сервистік қызмет көрсету мерзімі өнімнің қызмет көрсету мерзімімен бірге шектеледі.

## КЕПІЛДІК МІНДЕТТЕМЕЛЕРІ МЕН ТЕГІН СЕРВИСТІК ҚЫЗМЕТ КӨРСЕТУ ЖАҒДАЙЫ

1. Өндірушінің Кепілдік міндеттемесі мен тегін сервистік қызмет көрсетуі Қазақстан аумағына жеткізілу және сатылу үшін арналған, Қазақстан аумағында сатылған және елдің техникалық стандарттары туралы ережеге, заңнамаға сәйкес сертификаттаудан өткен «Самсунг Электроникс Ко., Лтд.» өнімдерінің үлгілеріне таратылып, оларға кепілдік және тегін сервистік қызмет көрсетілу ұсынылады.

2. Тегін сервистік қызмет көрсету ұғымының астарында, Өндірушінің кінәсі бойынша пайда болған өнімдегі бұзылушылықты (зақымдануды) жою бойынша, сатып алушыдан (тұтынушыдан) төлем ақы алмастан жасалатын Өндірушінің қосымша міндеттемесі түсініледі.

Кондиционерлердің тегін сервистік қызметі Samsung арнайы куәлігі бар қондырушының орнатуы және ол кепілдік талонына тиісті жазбаларды енгізген кезде жүзеге асырылады.

3. Кепілдік мерзімі кезеңінде немесе тегін сервистік қызмет көрсету мерзімі ішінде өнімдегі бұзылған бөлшектерді (бөлшектер, құрастырма бірліктер) ауыстыру осы өнімге толығымен немесе өнімнің ауыстырылған бөлшектеріне жаңа кепілдік мерзімін не тегін сервистік қызмет көрсету мерзімін белгілеуге алып бармайды. Өндіруші өнімде қолданылатын бағдарламалық жасақтаманы (БЖ) үнемі жетілдіреді, бірқатар өнімдерге тұтынушы өз қолымен ресми сайттардан алынған бағдарламалар арқылы жетілдіруге мүмкіндік береді, және тұтынушының рұқсатымен жетілдіру автоматты түрде жүргізіледі. Өндіруші өніммен бірге сатып алған БЖ нұсқасының сақталуына немесе қызмет көрсету мерзімі ішінде өзгертілмейдігіне жауап бермейді. Өндіруші өнімде әрдайым жаңа БЖ қолдануға кеңес береді.

4. Егер керек-жарақтардың ауыстырылуы өнімді бөлшектеп бұзумен байланысты болмаса, кепілдік міндеттемесі мен тегін сервистік қызмет көрсету, тауардың кешендік жинағына кіретін төменде келтіріліп отырған керек-жарақтарға таратылмайды:

а) қуат беру элементтері (батареялар), проектор шамдары мен жарық беру шамдары (жарық беру шамдарын ауыстыру процедурасы пайдаланушы нұсқаулығында берілетін өнімдерді қоспағанда);

ә) біріктірілген кабельдер (егер олар зарядтау құрылғысының құрамдас бөлігі болмаса), құлақпен тыңдау құрылғылары, алуан түрдегі ақпаратты тасығыштар (бағдарламалық жасақтамасы мен драйверлері бар дискілер, есте сақтау карталары);

б) өніммен бірге берілетін қаптамалар, сөмкелер, белдіктер, тасымалдауға арналған сымдар, құрастыру жарақтары, құралдар, құжаттамалар;

в) аталмыш қажеттілік өндірушінің кінәсі бойынша туындаған өнімнің кемшілігінен болған жағдайларды қоспағанда, өніммен бірге кешендік жинақта берілетін, алуан түрдегі ақпаратты тасығыштар (БЖ қоса алғанда, бірақ онымен шектелмеген өнімге алдын ала қатты магнит дискілері орнатылған) бағдарламалық жасақтамалар (БЖ) және драйверлер, сондай-ақ БЖ баптау мен қайта орнату қажеттігі.

Сонымен қатар төмендегілерге таратылмайды:

а) тоңазытқыштар: иіс жұтқыш заттар, ауа тазалағыштар (биодезодораторлар), фильтрлер, сөрелер, қораптар, ұстағыштар және басқа да азық-түлік ыдыстары;

ә) пештер мен микротолқынды пештер: тор темірлер, істіктер, пісіру тартпалары, керамикалық тартпалар, су ыдыстары, бу пісіргіштер және оның қақпағы мен ыдысы;

б) шағсорғыштар: шлангілер, түтіктер, қылшақтары, шаң сауыттары, фильтрлер;

в) ыдыс-аяқ және кір жуғыш машиналар: су тарту шлангілері;

г) кондиционерлер мен ас үй ауа тартқыштары: фильтрлер;

5. Өнімде төмендегі жетіспеушіліктер болғанда:

а) егер жеке мұқтаждықтар (тұрмыстық, отбасылық) үшін тағайындалған өнім, кәсіпкерлік қызметті жүзеге асыру үшін, сондай-ақ оның тікелей тағайындалуына сәйкес келетін басқа мақсаттар үшін пайдаланылған болса;

ә) өніммен бірге кешендік жинақта тұтынушыға бірге берілетін Пайдаланушы нұсқаулығы мен басқа құжаттарда келтірілген өнімді орнату, пайдалану тәртіптері мен шарттарды бұзған жағдайда;

б) егер өнімде білікті маман жүзеге асырмаған жөндеу іздері болған кезде;

в) егер зақымдануды Өндіруші қарастырмаған сыртқы құрылғыларды қосумен, өнімнің схемасы мен құрылымын өзгерту тудырған болса;

г) егер зақымдануды қауқар жетпейтін күштердің әрекеті, қайғылы жағдайлар, тұтынушы немесе үшінші адамдардың



саналы немесе байқаусыз әрекеттері тудырған болса;

ғ) егер ылғалдың, жоғары немесе төменгі температураның әсері, таттану, қышқылдану, өнімнің ішіне бөтен заттардың, түйірлердің, сұйық заттардың, жәндіктер немесе хайуанаттардың түсіп кетуі салдарынан туындаған зақымданушылықтар байқалған болса;

д) егер аудио – бейне бүркеншігін, әрқилы түрдегі ақпараттарды тасығыштардан есептеуге арналған жетектерді тазалау талап етілсе;

е) егер зақымданушылықтар компьютерлік вирустар мен соларға ұқсас программалардың, паролді орнату немесе ауыстырудың, алдын ала орнатылған БЖ қайта орнату және (немесе) жетілдірудің, үшінші бір Өндірушінің БЖ орнатылуы немесе пайдаланылуы, қатты магниттік дискілердің жинағышына форматтаудың жүзеге асырылуы салдарынан туындаған болса;

ж) біріккен түрде жұмыс істеуі мүмкін емес контенттерді (мелодиялар, графикалық, бейне және басқа файлдар, Java қосымшасы мен соған ұқсас бағдарламаларды) алу, орнату және пайдалану тудырған жетіспеушіліктерге;

з) егер өнімнің зақымдалуы қуат беру, телекоммуникациялық, кабелдік желі, ұялы телефон желімінің шекарасында, не оның тіс жерінде пайдалануы мен басқа осы тектес сыртқы факторлар стандарттарға сәйкес келмеуі салдарынан туындаған болса және басқа зақымданған немесе сәйкес келмейтін өнімге қосылу салдарынан пайда болса;

и) стандартқа жатпайтын және (немесе) сапасыз шығындау материалдары, керек-жарақтар, қосалқы бөлшектер, қуат беру элементтері, әрқилы түрдегі ақпараттарды тасығыштарды (аудио – бейне таспалар, CD, DVD дискілер, еске сақтау картасы, SIM карталарды қоса алғанда, бірақ олармен шектелмейтін) пайдаланудан туындаған зақымданушылықтарға, кепілдік міндеттемесі мен өнімге тегін сервистік қызмет көрсету таратылмайды;

к) егер өнімнің таңбасы өзгертілсе, өшірілсе немесе жоғалса, Өндірушіге кепілдік міндеттемелер және тегін сервистік қызмет көрсету жүктелмейді.

6. Өнімге қосыла берілетін құжаттарда сипатталған өнімді баптау мен орнатуды (жинау, іске қосу және т.б.), пайдаланушының жеке өзі де, сондай-ақ тиісті профилдегі УҚО мен сатушы фирманың мамандары да (ақылы негізде) орната алады. Сондай-ақ, Сіз осы тектес жұмыстарды өткізуге сәйкес келу сертификаты бар басқа мамандардың да қызметін пайдалануыңызға болады. Бұл жағдайда өнімді орнатушы әлгі тұлға (ұйым), орнатудың (баптаудың) сапасы мен дұрыстығы үшін жауапкершілік жүгін арқалайтын болады. Өнімді орнатушы тұлғадан (ұйымнан) барлық қажетті ақпаратты кепілдік талонына жазуды талап етіңіз.

7. Сізге уялы телефоныңыз немесе басқа сандық құрылғының жадындағы барлық мәліметтердің қосалқы көшірмесін міндетті түрде сыртқы ақпаратты сақтағышқа қосымша көшірме етіп сақтап қоюыңызға кеңес береміз. «Самсунг Электроникс Ко., Лтд» бұл мәліметтерге келтірілген тікелей немесе жанама түрде келтірілген мүмкін болатын залалдарға, жоғалтуларға, өзгертулерге немесе пайдаланудың мүмкін еместігі үшін жауапкершілік жүгін арқаламайды.

8. «Самсунг Электроникс Ко., Лтд.» егер төмендегі жайлар сатып алушының (тұтынушының) немесе үшінші адамның саналы немесе абайсыз әрекеттері, пайдаланудың, өнімді орнатудың жағдайы мен тәртіптерін сақтамаудан, Samsung өнімдеріне адамдар, үй хайуанаттары, мүліктер тарапынан тікелей немесе жанама түрде келтірген мүмкін болатын зақымданушылықтар үшін жауапты болмайды.

Сондай-ақ, «Самсунг Электроникс Ко., Лтд.» тиісті үлгідегі Samsung өнімдеріне, мәліметтер мен ақпараттарды жоғалту, зақымдап алу және жойып алу нәтижесінде тікелей немесе жанама түрде келтірілген мүмкін болатын зақымданушылықтар үшін жауапкершіліктен босатылады.

## ӨНДІРУШІНІҢ ҚОСЫМША МІНДЕТТЕМЕСІ

Өндіруші қосымша міндеттеме бекітеді (жабдықтың ақаулығы болған кезде тегін беру): DD қозғалтқыш, БИО-керамикалық жабыну және инверторлы қозғалтқыш үшін кепілдік мерзімі біткен күнінен бастап 7 жыл, SC20F70 және SC07F80 сериялы шаңсорғыштардың инверторлы қозғалтқыштарына 5 жыл.

## ҚҰРМЕТТІ САТЫП АЛУШЫ!

Samsung өнімін таңдағаныңызға алғысымызды білдіреміз. **Samsung қолдау көрсетудің бірыңғай қызметі** сізге әрқашан көмек беруге дайын:

### • Интернетте:

[www.samsung.com/kz\\_ru/support](http://www.samsung.com/kz_ru/support) сайтының «Поддержка» бөлімінде келесі ақпаратты таба аласыз: кибер қызмет көрсету орталығы, анықтамалық нұсқа, бағдарламалық жасақтама, қолдану нұсқасы, видео нұсқа, онлайн консультация, кері байланыс;

### • Телефон бойынша:

ҚАЗАҚСТАН РЕСПУБЛИКАСЫ..... 8-10-800-500-55-500 ЖӘНЕ КЕЗКЕЛГЕН ҰЯЛЫ ОПЕРАТОРДАН 7799 НӨМІРІНЕ ШАЛУ ТЕГІН

### • Хат бойынша:

Алматы қаласы, 050059, Әл Фараби даңғылы, 36, блок Б, 3, 4 қабат.

Samsung өнімдері туралы толық ақпаратты [www.samsung.com](http://www.samsung.com) ресми сайтында таба аласыз.



## ДАЙЫНДАУ КҮНІН АНЫҚТАУ

Күн өнімнің сериялық нөміріне кодталған, мысалы: **1XW234567S** Соңғы (S) белгісі – бақылау әрпі (кейбір кездері болмауы мүмкін);

Соңғы бес сан (34567) – жеке сериялық нөмірі; Соңынан санағандағы алтыншы белгі (2) – дайындалған айы; Соңынан санағандағы жетінші белгі (W) – дайындалу жылы; Алдыңғы жағында бұлардан басқа 3-тен 7 белгіге дейінгі сандар болуы мүмкін.

## АЙЛАРДЫ КОДТАУ:

нөмірлердің тәртібі бойынша 1 ... 9 (қаңтар...қыркүйек), A – қазан, B – қараша, C – желтоқсан.

## ЖЫЛДАРДЫ КОДТАУ:

Y-2005, L-2006, P-2007, Q-2008, S-2009, Z-2010, B-2011, C-2012, D-2013, F-2014, G-2015, H-2016, J-2017, K-2018, M-2019, N-2020

## ШАНОВНИЙ ПОКУПЕЦЬ!

Компанія «Samsung Electronics Co., Ltd.» («Самсунг Електронікс Ко., Лтд.»), що є виробником товарів (виробів) Samsung (надалі «Виробник»), та знаходиться за адресою: 129, Масунг-ро, Енгтонг-гу, м.Сувон, Кьонгі-до, Республіка Корея, зареєстрована 13.01.1969р. Східною реєстратурою районного суду м.Сувон (реєстраційний № 000905), щиро дякує Вам за Ваш вибір. Ми зробили все можливе, щоб цей виріб задовольняв Ваші запити, а якість відповідала найкращим світовим зразкам.

«Самсунг Електронікс Ко., Лтд.» встановлює такі терміни служби:

побутова техніка – 7 років, телевізори, монітори, витяжки, аудіо-, відео техніка – 5 років, телефони GSM, модеми, проектори — 3 роки. Відлік терміну служби починається з дати виготовлення виробу, якщо Інструкцією користувача виробу не встановлено інше обмеження.

Після закінчення терміну служби виробу Виробник рекомендує звернутися до Уповноваженого Сервісного Центру (УСЦ) для проведення профілактичних робіт та отримання рекомендацій щодо подальшої безпечної експлуатації виробу.

Адреси і телефони Уповноважених Сервісних Центрів (УСЦ) Ви можете дізнатися, за телефоном Єдиної служби підтримки в Україні 0-800-502-000 (дзвінки в межах країни безкоштовні) або на сайті [www.samsung.com](http://www.samsung.com). Ми наполегливо рекомендуємо Вам звертатися в УСЦ, якщо у Вас виникнуть будь-які проблеми, пов'язані з експлуатацією ісправністю виробу.

Усі товари, призначені «Самсунг Електронікс Ко., Лтд.» для постачань в будь-яку країну, виготовляються з урахуванням умов експлуатації в зазначеній країні і мають на виробі й упаковці офіційні знаки відповідності.

Щоб уникнути непорозумінь переконайтеся просимо Вас уважно вивчити Інструкцію користувача, умови гарантійних зобов'язань, перевірити правильність заповнення гарантійного талона. Гарантійний талон дійсний тільки за наявності правильно і чітко вказаних: моделі, серійного номера виробу, дати продажу, чіткої печатки фірми-продавця, підпису покупця. Модель і серійний номер виробу повинні відповідати вказаним в гарантійному талоні.

У разі порушення цих умов, а так само якщо на виробі відсутнє маркування, або дані, вказані в гарантійному талоні змінені, стерті або переписані, гарантійний талон визнається недійсним. У випадку, якщо продаж виробу здійснено після спливу 12 місяців з дати виробництва, пред'явлення фіскального документу, що підтверджує продаж, є обов'язковим.

Цим гарантійним талоном «Самсунг Електронікс Ко., Лтд.» підтверджує прийняття на себе зобов'язань із задоволення вимог споживачів, встановлених чинним законодавством про захист прав споживачів, у разі виявлення недоліків виробу, що виникли з вини Виробника. «Самсунг Електронікс Ко., Лтд.» залишає за собою право відмовити в задоволенні вимог споживачів за гарантійними зобов'язаннями і в безкоштовному сервісному обслуговуванні виробу в разі недотримання викладених нижче умов. Гарантійні зобов'язання Виробника і безкоштовне сервісне обслуговування здійснюються відповідно до вимог законодавства країни, в якій здійснюються гарантійні зобов'язання і безкоштовне сервісне обслуговування.

«Самсунг Електронікс Ко., Лтд.» встановлює гарантійний строк, відлік якого починається з дати продажу. Гарантійні строки для різних продуктів вказані в таблиці на сторінці 2, за умов дотримання правил експлуатації. При цьому гарантійний строк обмежується строком служби Виробу.

### УМОВИ ГАРАНТІЙНИХ ЗОБОВ'ЯЗАНЬ.

Гарантійні зобов'язання виробника поширюються тільки на виробу, призначені «Самсунг Електронікс Ко., Лтд.» для постачань і реалізації на території України, придбані в Україні, і такі, що пройшли сертифікацію на відповідність стандартам України, якщо таке вимагається нормативними актами України.

2. Заміна у виробі несправних частин (деталей, вузлів, складальних одиниць), у період гарантійного строку не призводить до встановлення нового гарантійного строку на весь виріб чи на замінені частини.

Виробник постійно поліпшує програмне забезпечення (ПЗ) виробів, та забезпечує, для деяких виробів, можливість самостійного оновлення ПЗ користувачем за допомогою програм, що викладені на офіційних ресурсах компанії

3. Гарантійний строк на зовнішні джерела живлення і / чи зарядні пристрої, акумуляторні батареї мобільних

телефонів, що входять в комплектність, і вбудовані у виробу акумуляторні батареї складає 12 місяців з дати продажу, інші акумуляторні батареї, що входять до комплекту виробу, – 6 місяців з дати продажу. Гарантійний строк на лампи підсвічування для проекторів складає 12 місяців з дати продажу проектора або 1000 годин напрацювання, що наступить швидше. У випадку заміни цих компонентів та аксесуарів на них не встановлюється новий гарантійний строк.

4. Гарантійний термін на приналежності, які входять у комплектність виробу прирівнюється до терміну на основний виріб, за винятком наступних:

а) елементи живлення (батареї), лампи проекторів та лампи освітлення (за винятком продуктів, у яких процедура заміни ламп освітлення описана в інструкції користувача);

б) з'єднувальні кабелі (якщо вони не є складовою частиною зарядного пристрою), навушники, носії інформації різних типів (диски з програмним забезпеченням та драйверами, карти пам'яті);

в) чохли, сумки, паски, шури для перенесення, монтажні пристосування, інструмент, документацію, що додається до виробу;

г) на програмне забезпечення (ПЗ) і драйвери, що постачаються в комплекті з виробом на носіях інформації різних типів (включаючи, але не обмежуючись ПЗ, попередньо встановленим на накопичувач на жорстких магнітних дисках виробу), а також на необхідність переустановлення і налаштування ПЗ, за винятком випадків, коли ця необхідність викликає недоліком виробу, що виник з вини Виробника.

Додатково для:

а) холодильників: на поглиначі запахів, очисники повітря (біодезодоратори), фільтри, полиці, ящики, підставки та інші місткості для зберігання продуктів;

б) духовки та мікрохвильові печі: решітка, вертел, решітка-гриль, деко, керамічне деко, конвекційне деко, деко-гриль, ємність для води, пароварка, лоток для пароварки, тарілка для пароварки;

в) пилососів: на шланги, трубки, щітки, насадки, пилосбірники, фільтри;

г) пральних і посудомийних машин: на шланги для підведення води;

д) кондиціонерів і кухонних витяжок: фільтри.

5. Виробник не несе гарантійні зобов'язання щодо виробу в наступних випадках:

а) якщо виріб, призначений для особистих (побутових, сімейних) потреб, використовувався для здійснення підприємницької діяльності, а також в інших цілях, що не відповідають його прямої призначенню;

б) порушення правил і умов експлуатації, установки виробу, викладених в Інструкції користувача та інші документації, що передається споживачеві в комплекті з виробом;

в) якщо виріб має сліди спроб некваліфікованого ремонту;

г) якщо дефект викликаний зміною конструкції або схеми виробу, підключенням зовнішніх пристроїв, не передбачених Виробником;

г) якщо дефект викликаний дією непереборних сил, нещасними випадками, умисними або необережними діями споживача або третіх осіб;

д) якщо виявлені механічні пошкодження, що виникли після передачі виробу споживачеві; пошкодження, викликані дією вологи, високих або низьких температур, корозією, окисленням, потраплянням всередину виробу сторонніх предметів, речовин, рідин, комах або тварин;

е) якщо вимагається чищення аудіо- чи відеоголівка, приводів для зчитування інформації з носіїв різних типів;

е) якщо пошкодження (недоліки) викликані дією комп'ютерних вірусів і аналогічних ним програм; установкою, зміною або видаленням паролів (кодів) виробу, модифікацією і / чи перевстановленням попередньо встановленого ПЗ виробу, установкою і використанням ПЗ третіх виробників (неоригінального), форматунням накопичувачів на жорстких магнітних дисках, застосуванням сервісних кодів;

ж) якщо дефект виник внаслідок природного зносу під час експлуатації виробу. При цьому під природним зносом розуміються наслідки експлуатації виробу, що викликали погіршення технічного стану і зовнішнього вигляду через тривале використання цього виробу;

з) якщо пошкодження (недоліки) викликані невідповідністю стандартам або технічним регламентам живлячих, кабельних, телекомунікаційних мереж, потужності радіосигналу, в тому числі через особливості рельєфу та інші подібні зовнішні чинники, використання виробу на межі або поза зоною дії мережі, підключення до Виробу

невідповідних або несправних зовнішніх пристроїв;

и) якщо пошкодження викликані використанням нестандартних (неоригінальних) і / чи неякісних (пошкоджених) витратних матеріалів, приладдя, запасних частин, елементів живлення, носіїв інформації різних типів (включаючи, але, не обмежуючись аудіо / відеокасетами, CD, DVD-дисками, картами пам'яті, SIM-картами, картриджами);

і) якщо недоліки викликані отриманням, установкою та використанням несумісного контенту (мелодії, графічні, відео- та інші файли, додатки Java і подібні ним програми);

ї) якщо данні на маркувальних етикетках Виробу вивравленні, стерті, а також у випадку відсутності маркувальних етикеток на Виробі.

6. Налаштування та установка (збирання, підключення і тому подібне) виробу, описані в документації, що додається до нього, можуть бути виконані як самим користувачем, так і фахівцями УСЦ відповідного профілю і фірми-продавців (на платній основі). При цьому особа (організація), що встановила виріб, несе відповідальність за правильність і якість установки (налаштування). Просимо Вас звернути увагу на значимість правильної установки виробу, як для його надійної роботи, так і для отримання гарантійного сервісного обслуговування.

Вимагайте від фахівця з установки внести всі необхідні відомості про установку в гарантійний талон.

7. Наполегливо рекомендуємо здійснювати резервне копіювання на зовнішній носій інформації всіх даних, які Ви зберігаєте в пам'яті стільникового телефону або інших цифрових пристроїв.

8. «Самсунг Електронікс Ко., Лтд.» знімає з себе відповідальність за можливу шкоду, прямо або опосередковано заподіяну виробом людям, домашнім тваринам, майну в разі, якщо це сталося в результаті недотримання правил і умов експлуатації, установки виробу; умисних або необережних дій покупця (споживача) або третіх осіб. Також «Самсунг Електронікс Ко., Лтд.» не несе відповідальність за можливу шкоду, прямо або опосередковано заподіяну виробом відповідного призначення, в результаті втрати, пошкодження або зміни даних та інформації.

#### ДОДАТКОВІ ЗОБОВ'ЯЗАННЯ ВИРОБНИКА.

Виробник поширює додаткові гарантійні зобов'язання (безкоштовне надання деталі у випадку її несправності) на двигун з безпосереднім приводом, інверторний двигун, БІО-керамічне покриття, інверторний компресор на 7 років з моменту закінчення гарантійного строку продукту, для інверторного мотору пилесосів серії SC07F80 строком на 5 років з моменту закінчення гарантійного строку продукту.

#### ШАНОВНИЙ ПОКУПЕЦЬ!

Дякуємо за придбання продукції Samsung. Служба підтримки Samsung завжди рада Вам допомогти:

• **в Інтернеті:**

у розділі «Підтримка» сайту компанії за адресою <http://www.samsung.com/ua/support> доступні: віртуальний сервіс, довідкові матеріали, програмне забезпечення, поради з використання, відео інструкції, онлайн чат, форми зворотнього зв'язку;

• **за телефоном:**

УКРАЇНА.....0-800-502-000  
МОЛДОВА.....0-800-614-40

• **листом:**

Поштова адреса: 04070, Київ-70, а/с 130

Повну інформацію про продукцію Samsung Ви знайдете на офіційному сайті компанії [www.samsung.com](http://www.samsung.com)



#### ВИЗНАЧЕННЯ ДАТИ ВИГОТОВЛЕННЯ

Дата закодована в серійному номері виробу, наприклад: R1XW234567S

Останній знак (S) – контрольна буква (іноді може бути відсутня);

Останні п'ять цифр (34567) – власний серійний номер;

Шостий знак з кінця (2) – місяць виготовлення;

Сьомий знак з кінця (W) – рік виготовлення;

Попереду ще можуть знаходитися від 3 до 7 знаків.

#### КОДУВАННЯ МІСЯЦЯ:

по порядку номерів 1...9, А – жовтень, В – листопад, С – грудень.

#### КОДУВАННЯ РОКУ:

Y-2005, L-2006, P-2007, Q-2008, S-2009, Z-2010, B-2011, C-2012, D-2013, F-2014, G-2015, H-2016, J-2017, K-2018, M-2019, N-2020

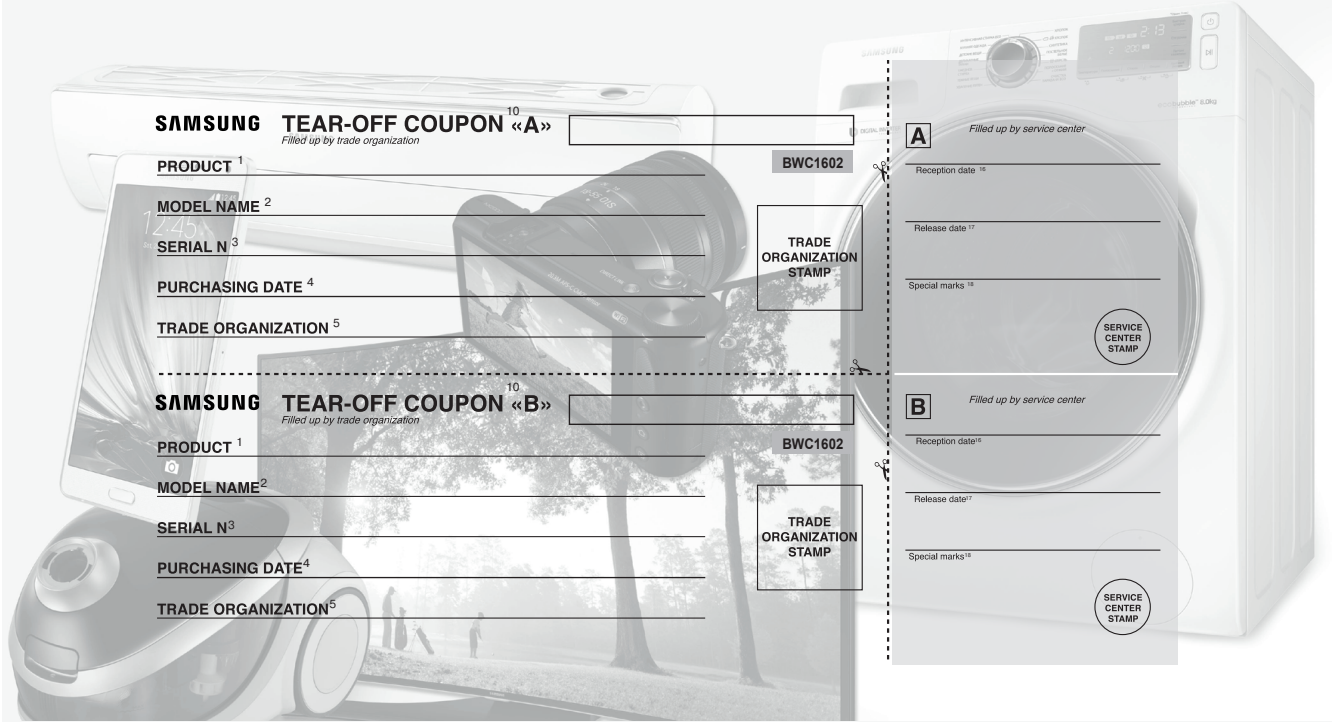

**SAMSUNG TEAR-OFF COUPON «A»**<sup>10</sup>

*Filled up by trade organization*

PRODUCT<sup>1</sup>  **BWC1602**

MODEL NAME<sup>2</sup>

SERIAL N<sup>3</sup>

PURCHASING DATE<sup>4</sup>

TRADE ORGANIZATION<sup>5</sup>

**TRADE ORGANIZATION STAMP**

**A** *Filled up by service center*

Reception date<sup>15</sup>

Release date<sup>17</sup>

Special marks<sup>18</sup>

**SERVICE CENTER STAMP**

---

**SAMSUNG TEAR-OFF COUPON «B»**<sup>10</sup>

*Filled up by trade organization*

PRODUCT<sup>1</sup>  **BWC1602**

MODEL NAME<sup>2</sup>

SERIAL N<sup>3</sup>

PURCHASING DATE<sup>4</sup>

TRADE ORGANIZATION<sup>5</sup>

**TRADE ORGANIZATION STAMP**

**B** *Filled up by service center*

Reception date<sup>15</sup>

Release date<sup>17</sup>

Special marks<sup>18</sup>

**SERVICE CENTER STAMP**

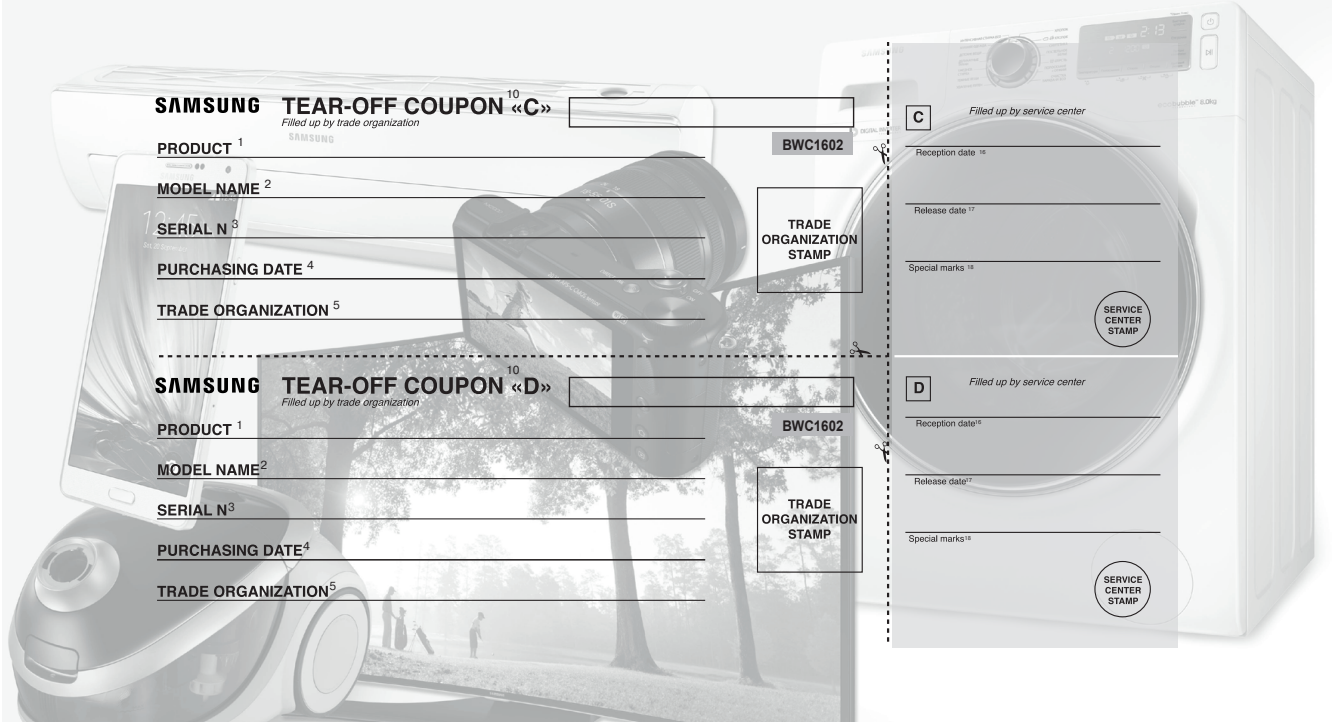

**SAMSUNG TEAR-OFF COUPON «C»**<sup>10</sup>

*Filled up by trade organization*

PRODUCT<sup>1</sup>  **BWC1602**

MODEL NAME<sup>2</sup>

SERIAL N<sup>3</sup>

PURCHASING DATE<sup>4</sup>

TRADE ORGANIZATION<sup>5</sup>

**TRADE ORGANIZATION STAMP**

**C** *Filled up by service center*

Reception date<sup>15</sup>

Release date<sup>17</sup>

Special marks<sup>18</sup>

**SERVICE CENTER STAMP**

---

**SAMSUNG TEAR-OFF COUPON «D»**<sup>10</sup>

*Filled up by trade organization*

PRODUCT<sup>1</sup>  **BWC1602**

MODEL NAME<sup>2</sup>

SERIAL N<sup>3</sup>

PURCHASING DATE<sup>4</sup>

TRADE ORGANIZATION<sup>5</sup>

**TRADE ORGANIZATION STAMP**

**D** *Filled up by service center*

Reception date<sup>15</sup>

Release date<sup>17</sup>

Special marks<sup>18</sup>

**SERVICE CENTER STAMP**

**THE INFORMATION ABOUT THE INSTALLATION OF PRODUCT<sup>12</sup>**

Installer company<sup>11</sup> \_\_\_\_\_

Sertificate №<sup>14</sup> \_\_\_\_\_

Installation date<sup>15</sup> \_\_\_\_\_

Installer name<sup>13</sup> \_\_\_\_\_



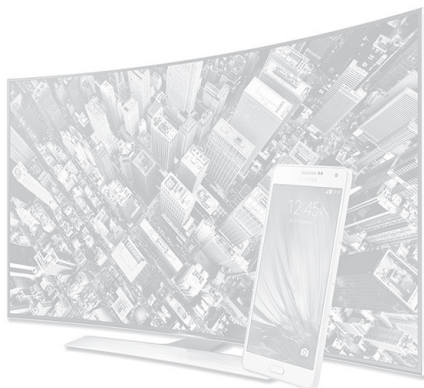
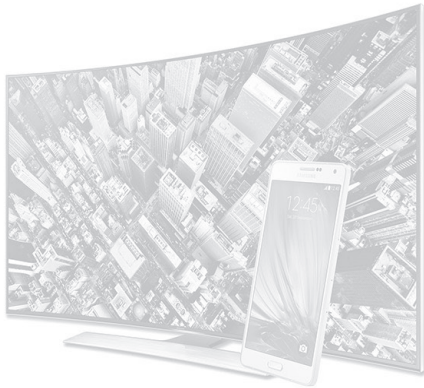
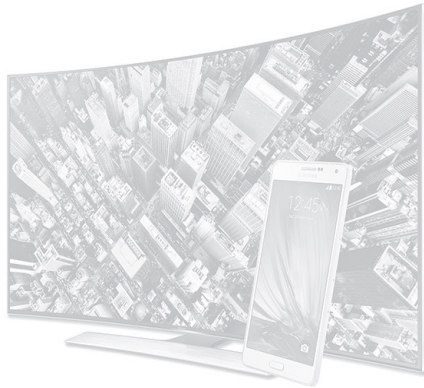
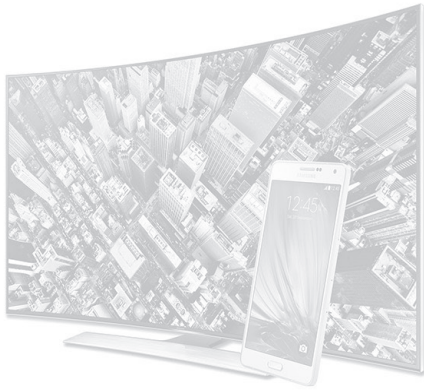

**SAMSUNG**



UE43J5272A

# LED ТЕЛЕВИЗОР

руководство пользователя



Благодарим за приобретение продукта компании.  
Для получения более полного обслуживания  
зарегистрируйте свое устройство по адресу  
[www.samsung.com/register](http://www.samsung.com/register)

Модель \_\_\_\_\_ Серийный номер \_\_\_\_\_

## Внимание! Важные указания по безопасности

(Перед установкой устройства прочтите раздел, соответствующий маркировке на вашем устройстве Samsung.)

### ОСТОРОЖНО!

#### ОПАСНОСТЬ ПОРАЖЕНИЯ ЭЛЕКТРИЧЕСКИМ ТОКОМ! НЕ ОТКРЫВАТЬ!

ВНИМАНИЕ! ВО ИЗБЕЖАНИЕ ПОРАЖЕНИЯ ЭЛЕКТРИЧЕСКИМ ТОКОМ НЕ ОТКРЫВАЙТЕ КРЫШКУ (ИЛИ ЗАДНЮЮ ПАНЕЛЬ) ИЗДЕЛИЯ. ВНУТРИ ИЗДЕЛИЯ ОТСУТСТВУЮТ ДЕТАЛИ, РЕМОНТ КОТОРЫХ МОЖЕТ ВЫПОЛНЯТЬ ПОЛЬЗОВАТЕЛЬ. ОБРАТИТЕСЬ К КВАЛИФИЦИРОВАННОМУ СПЕЦИАЛИСТУ.



Этот символ свидетельствует о том, что внутри изделия имеется высокое напряжение. Любой контакт с деталями внутри изделия представляет опасность.



Этот символ означает, что к устройству прилагается важный документ, касающийся его эксплуатации и технического обслуживания.

Щели и отверстия в корпусе, а также в задней и нижней части предназначены для обеспечения необходимой вентиляции. Чтобы обеспечить надежную работу данного устройства, а также защитить его от перегрева, не перекрывайте эти щели и отверстия.

- Не устанавливайте это устройство в изолированном пространстве, например, в книжном шкафу или во встроенной мебели, если там не обеспечивается надлежащая вентиляция.
- Не устанавливайте это устройство вблизи или поверх радиатора, нагревателя или в местах, подверженных воздействию прямых солнечных лучей.
- Не устанавливайте на устройство сосуды с водой (вазы и т. д.), поскольку при этом может возникнуть угроза возгорания или поражения электрическим током.

Не подвергайте данное устройство воздействию воды и влаги (не размещайте возле ванны, раковины, кухонной мойки или стирального бака, на влажной поверхности, около бассейна и т. п.) При попадании воды в устройство отсоедините его от электросети и немедленно обратитесь к официальному дилеру. Перед очисткой убедитесь в том, что шнур питания отключен от розетки.

В данном устройстве установлены батарейки. В вашей местности могут действовать предписания по надлежащей утилизации батареек с учетом экологических требований. Для получения информации по утилизации или переработке обратитесь в местные органы власти.

Не допускайте перегрузки сетевых розеток, адаптеров и удлинительных шнуров, поскольку это может привести к возгоранию или поражению электрическим током.

Кабели питания необходимо проложить таким образом, чтобы на них нельзя было случайно наступить или зажать предметами, помещенными на них или рядом с ними. Особое внимание следует уделить местам, где шнур соединяется с вилками, электрическими розетками или выходит из устройства.

Для обеспечения защиты данного устройства от удара молнии или в период длительного хранения в отключенном состоянии отсоединяйте его от сетевой розетки, антенны или кабельной системы. Это обеспечит защиту устройства от удара молнии и скачков напряжения в электросети. Прежде чем подсоединять кабель питания переменного тока к разъему адаптера постоянного тока, убедитесь в том, что значение напряжения, указанное на адаптере постоянного тока, соответствует напряжению в местной электросети.

Ни в коем случае не вставляйте металлические предметы в открытые части данного устройства. Несоблюдение данного указания может привести к поражению электрическим током.

Во избежание поражения электрическим током не прикасайтесь к внутренним компонентам устройства. Вскрывать устройство разрешается только квалифицированному специалисту.

Убедитесь, что шнур питания надежно зафиксирован в розетке. При отсоединении кабеля питания от розетки тяните за вилку. Не прикасайтесь к кабелю питания мокрыми руками.

Если устройство работает неправильно, например, если появились необычные звуки или запах, немедленно отключите его от розетки и обратитесь к официальному дилеру или в сервисный центр.

Обязательно отключайте кабель питания от розетки, если телевизор не будет использоваться в течение длительного времени или когда вы уезжаете из дома на продолжительное время (особенно если в это время дома остаются дети, пожилые люди или лица с ограниченными возможностями).

- Накопившаяся пыль может привести к поражению электрическим током, утечке тока или возгоранию вследствие искрения, нагревания кабеля питания или нарушения изоляции на нем.

При установке телевизора в сильно запыленных помещениях, в помещениях с чрезмерно высокой или чрезмерно низкой температурой, высокой влажностью, местах хранения химических веществ, а также в тех случаях, когда планируется круглосуточная эксплуатация устройства (например, в аэропортах, на железнодорожных вокзалах и т. д.), обязательно обратитесь в официальный сервисный центр. В противном случае возможно серьезное повреждение телевизора.

Используйте только штепсель и розетку с корректным заземлением.

- Неправильное заземление может привести к поражению электрическим током или повреждению оборудования. (Только для оборудования класса I)

Чтобы отключить устройство от электросети, необходимо выдернуть вилку кабеля питания из розетки, соответственно, к ней должен быть обеспечен постоянный свободный доступ.

Не позволяйте детям опираться на устройство или повисать на нем.

Храните принадлежности (батарейки и т. д.) в недоступном для детей месте.

Не устанавливайте устройство на неустойчивую поверхность, например, шаткую полку, наклонный пол или поверхность, подверженную вибрации.

Не бросайте устройство и не подвергайте его ударам. При повреждении устройства отсоедините кабель питания и обратитесь в сервисный центр.

Отсоедините кабель питания от электрической розетки и протрите устройство мягкой сухой тканью. Не используйте какие-либо химические вещества, например, воск, бензол, спирт, разбавители, инсектициды, освежители воздуха, смазочные или моющие вещества. Это может привести к повреждению поверхности устройства или стиранию надписей на нем.

Не подвергайте устройство воздействию воды.

Не бросайте батареи в огонь.

Не допускайте короткого замыкания или нагревания батарей и не разбирайте их.

При неправильной замене батареи существует опасность взрыва. Для замены используйте только такие же или аналогичные батареи.

**ПРЕДУПРЕЖДЕНИЕ. ВО ИЗБЕЖАНИЕ ВОЗГОРАНИЯ НИКОГДА НЕ РАСПОЛАГАЙТЕ СВЕЧИ ИЛИ ДРУГИЕ ИСТОЧНИКИ ОТКРЫТОГО ОГНЯ РЯДОМ С ДАННЫМ ИЗДЕЛИЕМ.**



\* Рисунок и иллюстрации в данном руководстве пользователя представлены только для справки. Они могут отличаться от реального внешнего вида устройства. Конструкция и характеристики изделия могут быть изменены без предварительного уведомления.

## Что в коробке?

- Убедитесь, что перечисленные аксессуары входят в комплект поставки телевизора. Если какой-либо элемент комплекта отсутствует, обратитесь к своему дилеру.
- Цвет и форма устройств могут различаться в зависимости от модели.
- Кабели, не входящие в комплект поставки, можно приобрести отдельно.
- Открывая коробку, убедитесь в наличии всех принадлежностей (некоторые из них могут быть скрыты под упаковочным материалом).

Пульт дистанционного управления и батареи  
(2 шт. AAA)

Руководство пользователя

Гарантийный талон (предоставляется не во всех странах)

Нормативная информация

(предоставляется не во всех странах)

Кабель питания

Плата за обслуживание может взиматься в следующих случаях:

(а) если вы вызовете специалиста и он не обнаружит неисправности устройства (это возможно, если вы не ознакомились с настоящим руководством).

(б) если вы передадите устройство в ремонтный центр, и специалисты центра не обнаружат никаких дефектов (это возможно, если вы не ознакомились с настоящим руководством).

Вы будете проинформированы о размере платы за обслуживание до визита специалиста.



**Предупреждение.** Существует опасность повреждения экрана при неправильном обращении с ним. Рекомендуем поднимать телевизор, удерживая его за края, как показано на рисунке.





# Крепление телевизора к подставке

Убедитесь в наличии всех перечисленных принадлежностей и в том, что сборка подставки осуществляется в соответствии с имеющимися инструкциями по сборке.

## Установка телевизора на стену с помощью набора для настенного монтажа (дополнительно)



Если вы решили установить изделие на стене, монтаж следует выполнять в строгом соответствии с рекомендациями производителя. В случае неправильной установки устройство может соскользнуть или упасть и нанести серьезные травмы ребенку или взрослому человеку; кроме того, возможны серьезные повреждения самого устройства.

### Установка настенного крепления

Установку других креплений на стену следует производить в соответствии со следующими инструкциями:

Набор для настенного монтажа (продается отдельно) позволяет установить телевизор на стене.

Подробную информацию об установке настенного крепления см. в прилагаемых к нему инструкциях. Рекомендуем осуществлять установку настенного кронштейна под руководством технического специалиста. Не следует выполнять установку самостоятельно. Samsung Electronics не несет ответственности за повреждения изделия или травмы, полученные в результате самостоятельной установки настенного крепления покупателем.

#### 43 дюймов

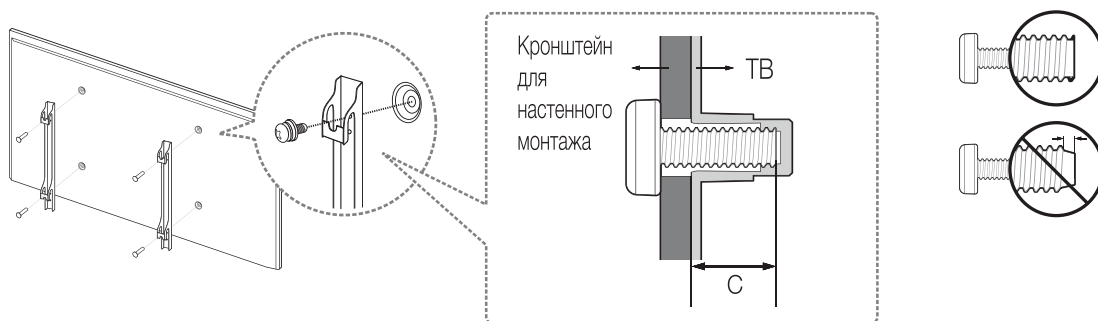

### Характеристики набора для настенного монтажа (VESA)

Набор для настенного монтажа не входит в комплект, а продается отдельно. Устанавливайте настенное крепление на сплошную стену перпендикулярно полу. В случае монтажа настенного крепления на другие виды перегородок, обратитесь за советом к ближайшему дилеру. При установке на потолке или наклонной стене устройство может упасть и стать причиной травмы.

- В приведенной ниже таблице представлены стандартные размеры наборов для настенного монтажа.
- В комплект поставки набора для настенного монтажа входит подробное руководство по установке и все необходимые для сборки детали.
- Для монтажа можно использовать только винты, соответствующие стандарту VESA.
- Не используйте слишком длинные винты или винты, не соответствующие стандарту VESA. Использование винтов длиннее стандартного размера может привести к повреждению внутренних элементов телевизора.
- Длина винтов для настенного крепления, не соответствующего стандарту VESA, может отличаться в зависимости от технических характеристик настенного крепления.
- Не затягивайте винты слишком сильно, поскольку это может привести к повреждению устройства или его падению, что, в свою очередь, может повлечь за собой травму. Компания Samsung не несет ответственности за подобные несчастные случаи.

- Компания Samsung не несет ответственности за повреждение устройства или травмы, полученные при использовании настенного крепления, не соответствующего стандартам VESA или не предназначенного для этих целей, а также в случае несоблюдения инструкций по установке устройства.
- Не устанавливайте телевизор под наклоном более 15 градусов.

Размер телевизора в дюймах	Параметры отверстий для винтов стандарта VESA, в миллиметрах (A×B)	C (мм)	Стандартный винт	Количество
43	200 X 200	10.7 - 14.3	M6	4

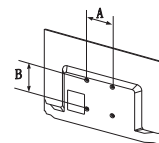

Не выполняйте установку набора для настенного монтажа при включенном телевизоре. Это может привести к поражению электрическим током.

## Обеспечение соответствующей вентиляции для телевизора

При установке телевизора выдерживайте расстояние не менее 10 см между телевизором и другими объектами (стенами, стенками шкафов и т. д.) для обеспечения должной вентиляции. Отсутствие надлежащей вентиляции может стать причиной возгорания или поломки изделия из-за перегрева.

При использовании деталей других производителей могут возникнуть проблемы с установкой изделия; кроме того, изделие может упасть и нанести травму.

- При установке телевизора на подставку или настенное крепление рекомендуется использовать только детали, которые поставляются Samsung Electronics.

Установка на подставку.

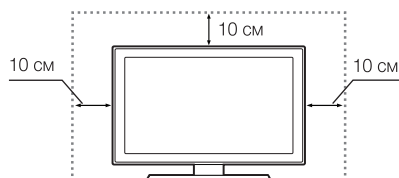

Установка с использованием настенного крепления.

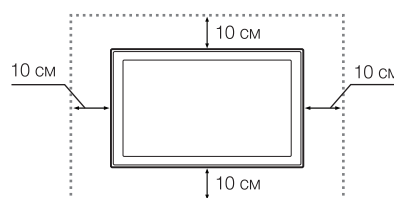

## Другие предостережения

- Фактический внешний вид телевизора может отличаться от его изображений в руководстве и зависит от модели.
- Соблюдайте осторожность, когда прикасаетесь к телевизору. Некоторые части могут нагреваться.

# Крепление телевизора к стене



**Внимание!** Нельзя тянуть, толкать телевизор или повисать на нем, поскольку телевизор может упасть. Следите за тем, чтобы дети не повисали на телевизоре и не раскачивали его. Телевизор может опрокинуться и нанести серьезные и даже смертельные травмы. Соблюдайте все меры предосторожности, описанные в прилагаемой к телевизору брошюре по безопасности. Для дополнительной устойчивости и безопасности приобретите и установите приспособление против скольжения (см. ниже).



**ВНИМАНИЕ:** Запрещается устанавливать телевизор на неустойчивой поверхности. Он может упасть и нанести серьезные и даже смертельные травмы. Во избежание травмирования находящихся рядом людей, особенно детей, соблюдайте простые меры предосторожности.

- Следуйте рекомендациям производителя при выборе тумбы или подставки для размещения телевизора.
- Устанавливайте телевизор только на устойчивую мебель.
- Не устанавливайте телевизор на краю тумбы или подставки.
- Устанавливая телевизор на высоких предметах мебели (например, на шкафах), надежно прикрепите телевизор и мебель, на которой он стоит, к стене или другой подходящей конструкции.
- Между телевизором и мебелью, на которой он установлен, не должно быть ткани или посторонних материалов.
- Проинструктируйте детей об опасности, которая может возникнуть, если они заберутся на мебель, например чтобы добраться до телевизора или его элементов управления.

При хранении, перемещении телевизора или его замене придерживайтесь тех же инструкций, что и для предыдущего телевизора.

## Во избежание падения телевизора

1. Вставьте винты в зажимы и надежно закрепите их в стене. Убедитесь, что винты надежно закреплены в стене.
  - В зависимости от типа стены могут потребоваться дополнительные приспособления, например, дюбели.
  - Поскольку необходимые зажимы, винты и трос не входят в комплект поставки, их необходимо приобрести отдельно.
2. Извлеките винты из центральной части задней панели телевизора, вставьте их в зажимы, затем снова затяните винты на телевизоре.
  - Винты не всегда входят в комплект поставки телевизора. В таких случаях необходимо приобрести винты с указанными ниже характеристиками.
  - Характеристики винтов: M6
3. Соедините зажимы, закрепленные на телевизоре, и зажимы, прикрепленные к стене, с помощью крепкого троса, а затем надежно завяжите его.
  - Устанавливайте телевизор как можно ближе к стене, чтобы он не опрокинулся назад.
  - Крепление троса будет безопасным, если зажимы на стене находятся на одном уровне с зажимами на телевизоре или ниже.
  - Перед тем как перемещать телевизор, развяжите трос.
4. Убедитесь, что все соединения надежно зафиксированы. Периодически проверяйте соединения на предмет повреждений. Если у вас возникают сомнения по поводу безопасности соединений, обратитесь к квалифицированному специалисту по установке.

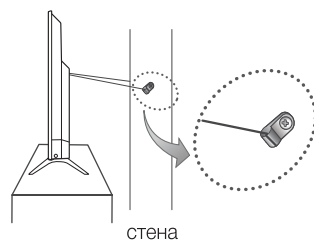
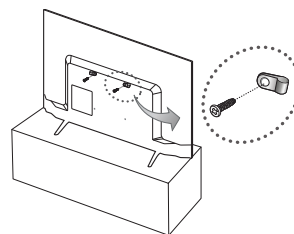

- Цвет и форма изделия могут различаться в зависимости от модели.

# Замок Kensington для защиты от краж

Замок Kensington – это устройство, используемое для физического закрепления системы, когда она используется в общественных местах. Эти замки предназначены для крепления техники, используемой в общественном месте. Внешний вид и способ блокировки могут отличаться от изображения и зависят от производителя. См. прилагаемое руководство пользователя.

- Найдите значок “K” на задней панели телевизора. Гнездо для замка Kensington находится рядом со значком “K”.
- Внешний вид и цвет могут различаться в зависимости от модели.

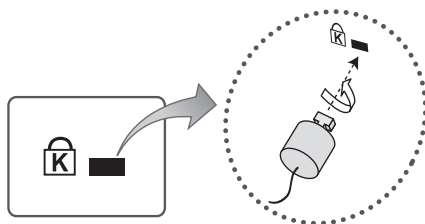

<Дополнительно>

Чтобы заблокировать телевизор, выполните следующие действия:

1. Оберните кабель замка Kensington вокруг большого стационарного предмета, например, письменного стола или стула.
2. Пропустите конец кабеля с замком через петлю на другом конце кабеля Kensington.
3. Вставьте стопор в гнездо замка Kensington на устройстве.
4. Закройте замок.
  - Здесь приведены общие инструкции. Более подробные указания см. в руководстве пользователя к замку.
  - Устройство блокировки приобретается отдельно.



# Подключение к телевизору других устройств

Вы можете подключать к телевизору различные внешние устройства, используя разъемы на задней панели телевизора. Проверьте указанные разъемы и сверьтесь с инструкциями по сборке для получения дополнительной информации о поддерживаемых внешних устройствах.

## Подключение к разъему COMMON INTERFACE (разъем для карты ТВ)

### Использование карты CI CARD или CI+ CARD

Для просмотра платных каналов необходимо установить карту CI CARD или CI+ CARD.

- Если этого не сделать, на некоторых каналах будет отображаться сообщение "Закодированный сигнал".
- Через 2–3 минуты после установки на экране отобразится информация о сопряжении, в том числе номер телефона, идентификатор карты CI CARD или CI+ CARD, идентификатор хоста и другие сведения. Если появится сообщение об ошибке, обратитесь к поставщику услуги.
- После того, как настройка сведений о каналах будет закончена, на экране отобразится сообщение "Обновление завершено", означающее, что список каналов обновлен.

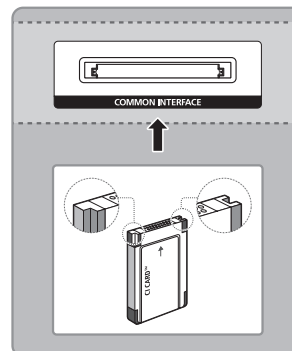

### ПРИМЕЧАНИЕ

- Карту CI CARD или CI+ CARD можно приобрести у местного поставщика услуг кабельного телевидения.
- Извлекайте карту CI или CI+ CARD, аккуратно придерживая ее, поскольку падение карты может привести к ее повреждению.
- Вставляйте карту CI CARD или CI+ CARD в направлении, указанном на ней.
- Расположение гнезда COMMON INTERFACE может отличаться в зависимости от модели устройства.
- В некоторых странах и регионах карты CI CARD или CI+ CARD не поддерживаются. Уточните это у официального дилера.
- При возникновении проблем обратитесь к поставщику услуги.
- Вставьте карту CI CARD или CI+ CARD, поддерживающую текущие настройки антенны. Иначе, изображение на экране будет отсутствовать или будет искажено.

# Подключение к сети

Подключение телевизора к сети обеспечивает доступ к онлайн-услугам, например, Smart Hub, а также к обновлениям программного обеспечения.

## Беспроводное сетевое соединение

Подсоедините телевизор к сети Интернет с помощью стандартного маршрутизатора или модема.



## Меры предосторожности при использовании беспроводной сети

- Адаптер беспроводной локальной сети Samsung поддерживает протоколы связи IEEE 802.11A/B/G и N. Samsung рекомендует использовать протокол IEEE 802.11N. При воспроизведении видео через соединение IEEE 802.11B/G возможны перерывы.
- Для подключения к беспроводной сети телевизор необходимо подсоединить к беспроводному маршрутизатору или модему. Если беспроводной маршрутизатор поддерживает протокол DHCP, то для подсоединения телевизора к беспроводной сети можно использовать протокол DHCP или статический IP-адрес.
- Выберите свободный канал для беспроводного маршрутизатора. Если выбранный для беспроводного маршрутизатора канал занят другим устройством, могут возникнуть помехи или перебои со связью.
- Большинство беспроводных сетей защищены дополнительной системой безопасности. Чтобы включить систему безопасности беспроводной сети, необходимо создать ключ безопасности с помощью буквенно-цифровых символов. Данный ключ безопасности необходимо соединить с беспроводной сетью.

## Проводное сетевое соединение

В зависимости от настроек сети существует три основных способа подключения телевизора к сети с помощью кабеля. Эти способы показаны ниже:

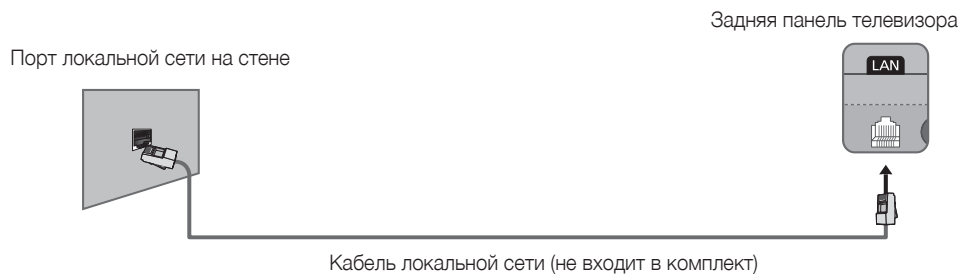
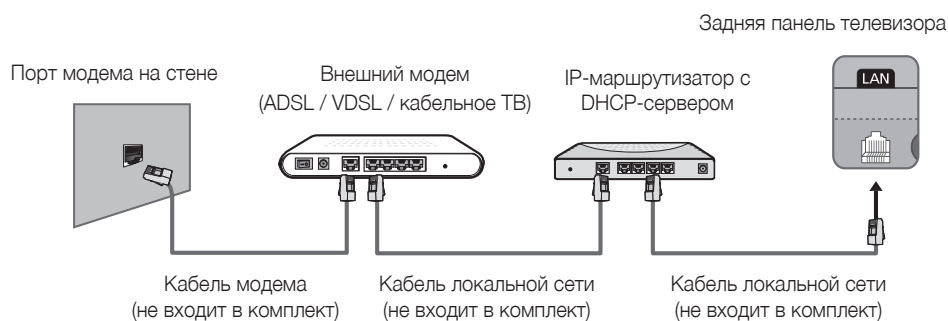

- Телевизор не поддерживает работу сети, если скорость соединения составляет 10 Мбит/с и ниже.
- Используйте для подключения кабель Cat 7.

# Пульт дистанционного управления

Ознакомьтесь с расположением функциональных кнопок на пульте дистанционного управления, в том числе **SOURCE**, **MUTE**, **—** **+**, **^** **P** **v**, **MENU**, **TOOLS**, **INFO**, **CH LIST**, **RETURN**, **GUIDE** и **EXIT**.

- На кнопках пульта **Включение**, **Канал** и **Громкость** имеются точки Брайля специально для слабовидящих людей.

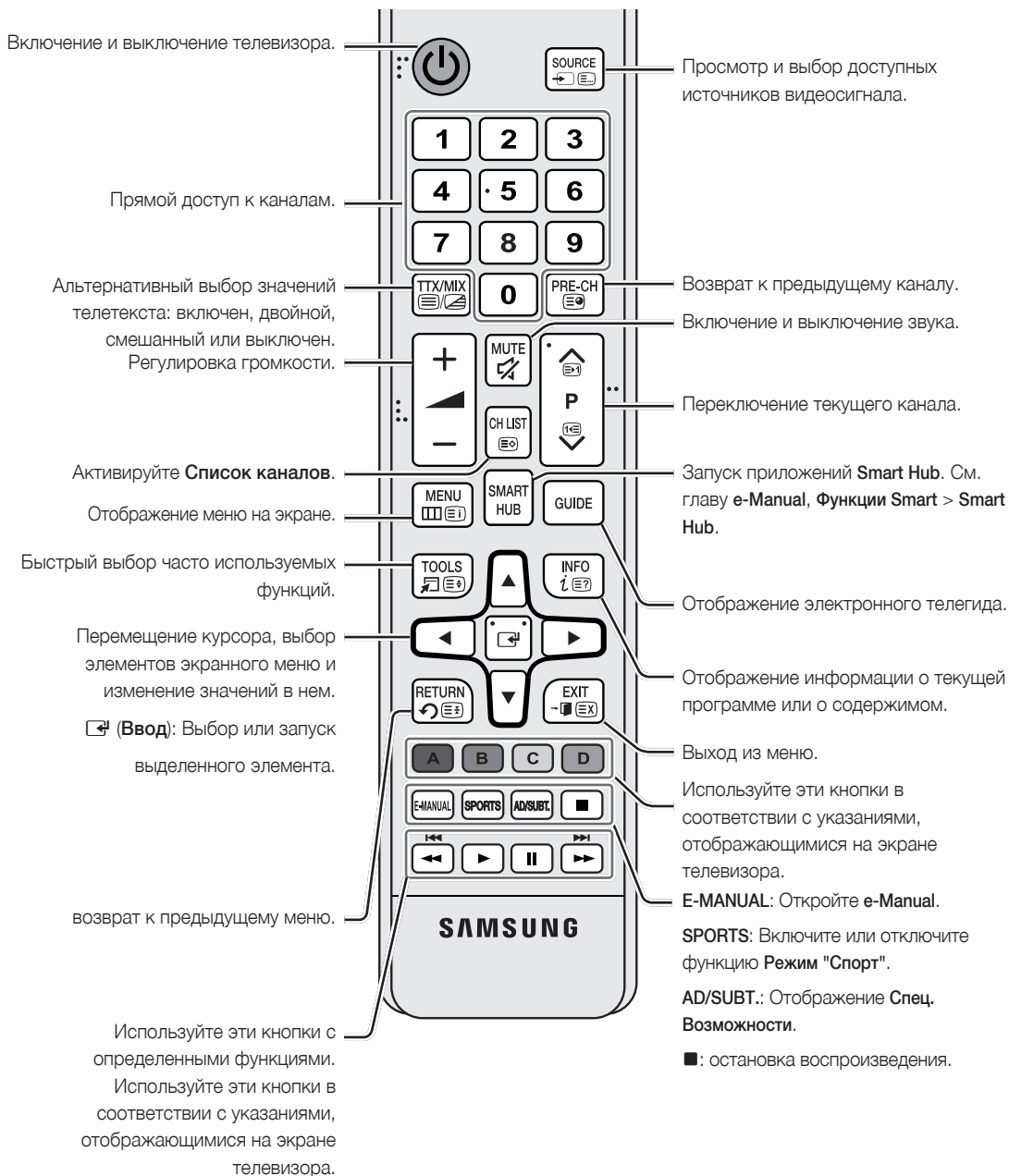

Названия кнопок выше могут отличаться от фактических названий.

## Установка батарей (размер батарей: AAA)

Полюсы батарей должны соответствовать значкам внутри батарейного отсека.

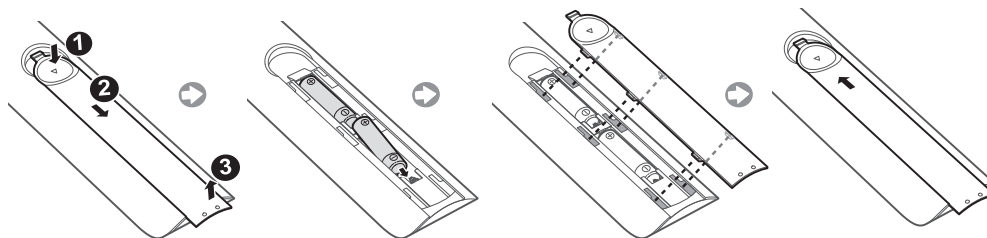

- Используйте пульт дистанционного управления на расстоянии не более 7 метров от телевизора.
- На работу пульта дистанционного управления может влиять яркий свет. Старайтесь не использовать пульт дистанционного управления рядом с люминесцентными и неоновыми лампами.
- Цвет и форма могут различаться в зависимости от модели.

## Включение телевизора

Включите телевизор, нажав кнопку  на пульте дистанционного управления или на панели телевизора.

- Цвет и форма изделия могут различаться в зависимости от модели.
- Контроллер телевизора в нижней правой части телевизора позволяет управлять телевизором без пульта дистанционного управления.
- С помощью контроллера ТВ можно выполнять только следующие операции: включать или выключать телевизор, переключать каналы, регулировать громкость и изменять источник входного сигнала.
- При первом нажатии появится меню управления. Вы можете выбрать данную функцию, нажав и удерживая кнопку контроллера телевизора.

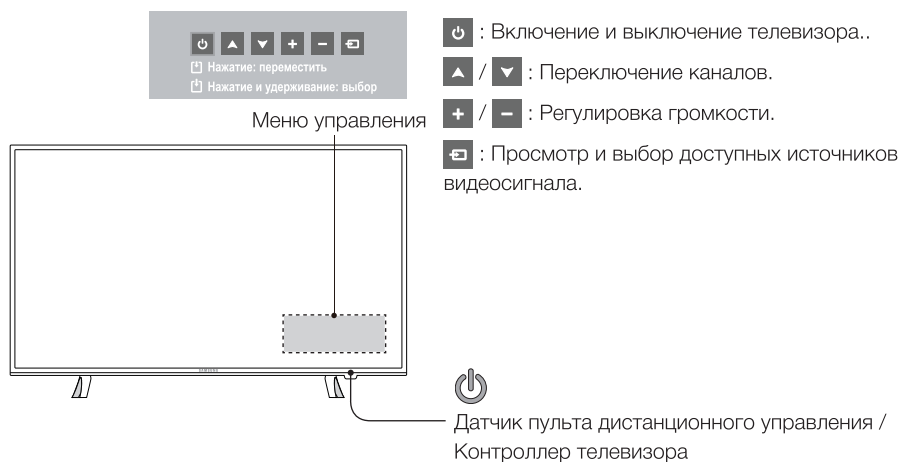



## Исходная настройка

При первом включении телевизора на экране появится диалоговое окно исходной настройки.

Следуя инструкциям на экране, выполните исходную настройку, в том числе выбор языка меню, поиск каналов, подключение к сети и пр. На каждом этапе можно сделать выбор или пропустить данный шаг. Пользователи могут выполнить эту процедуру позже вручную в меню **Система > Настройка**.

- Если подключить какое-либо устройство к **HDMI 1** перед началом установки, в качестве **Тип каналов** автоматически выбирается **ТВ-приставка**.
- Если вас не устраивает **ТВ-приставка**, выберите **Антенна**.
- Если сигнал прямой трансляции не требуется, выберите **Нет ТВ (только дисплей)**.

## Изменение пароля

**Система > Изменение PIN**

### Как изменить пароль телевизора.

1. Запустите **Изменение PIN** и введите текущий пароль в поле ввода пароля. Пароль по умолчанию "0-0-0-0".
  2. Введите новый пароль. Введите пароль еще раз для подтверждения. Процедура изменения пароля завершена.
- Если вы забыли PIN-код, восстановите PIN-код по умолчанию "0-0-0-0", нажимая кнопки на пульте в указанной ниже последовательности.

В режиме ожидания: **MUTE** → 8 → 2 → 4 → **POWER** (Вкл.)

## Выбор источника видеосигнала

Для выбора подключенного внешнего устройства можно воспользоваться кнопкой **SOURCE**.

Например, для переключения на игровую приставку, подсоединенную ко второму разъему HDMI, нажмите кнопку **SOURCE**. В перечне **Источник** выберите **HDMI 2**, чтобы переключить входной сигнал в режим HDMI. Обозначения разъемов могут различаться в зависимости от модели устройства.

На экране **Источник** можно выбрать следующие параметры:

### Кнопка TOOLS

Выберите порт подключения к внешнему устройству и удерживайте нажатой кнопку ввода. Доступны следующие функции:

- Доступные для каждого разъема параметры могут различаться.

### Редактир. назв.

Изменение обозначения подключенных к телевизору устройств для упрощения идентификации внешних источников.

Например, вы можете обозначить компьютер, подключенный к телевизору с помощью кабеля HDMI-DVI, как **DVI PC**.

Также можно обозначить компьютер, подключенный к телевизору с помощью кабеля HDMI, просто как **ПК**.

Вы также можете обозначить устройство AV, подключенное к телевизору с помощью кабеля HDMI-DVI, как **Устройства DVI**.

### Сведения

Просмотр подробной информации о подключенных устройствах.

### Anynet+ (HDMI-CEC)

отображение списка совместимых с Anynet+ (HDMI-CEC) устройств, подключенных к телевизору.

- Данный параметр доступен только в случае, если для параметра **Anynet+ (HDMI-CEC)** выбрано значение **Вкл.**

### Извлечение USB

Используется для безопасного извлечения устройства USB, подключенного к телевизору. Эта функция доступна только в случае, если выбрано устройство USB.

# Просмотр других функций телевизора

Более подробная информация о функциях телевизора содержится в **e-Manual**. См. установленное в телевизоре **e-Manual** ([Поддержка > e-Manual](#)).

## Запуск e-Manual

Установленное в телевизоре руководство e-Manual содержит необходимую для эксплуатации информацию.

- Копию руководства e-Manual также можно загрузить с веб-сайта компании Samsung, затем ознакомиться с ним на компьютере или распечатать.
  - Слова, выделенные шрифтом желтого цвета, относятся к пунктам меню; слова, выделенные полужирным шрифтом белого цвета, относятся к кнопкам дистанционного управления. Стрелки указывают путь по меню. (Пример: **Изображение > Реж. изображения**)
1. Выберите **e-Manual**. В результате этого будет загружено руководство e-Manual.
  2. Выберите категорию в соответствующей части экрана. Когда выбор сделан, отображается содержимое, относящееся к выбранной категории.
  3. Выберите пункт из списка. Электронное руководство e-Manual откроется на соответствующей странице.

## Если описание не помещается на одном экране...

Прокрутку страницы можно выполнить одним из следующих способов.

- Наведите указатель на страницу для отображения  /  на экране. Нажмите кнопку , .

## Дополнительные e-Manual функции

### Загрузка страниц с помощью ключевых слов

Выберите **Поиск** в соответствующей части экрана, чтобы открыть окно поиска. Введите искомую фразу и нажмите **Готово**. Для отображения соответствующей страницы выберите пункт из списка результатов.

## Загрузка страниц из страницы указателя

Выберите **Указатель** в боковой части экрана, чтобы открыть экран указателя. Выбрав из списка ключевое слово, вы перейдете на соответствующую страницу.

## Использование Журнал для загрузки ранее прочитанных страниц

Выберите **Открытая страница** в боковой части экрана. Отобразится список ранее прочитанных страниц. Выберите страницу. На экране отобразится страница электронного руководства e-Manual, содержащая информацию о выбранном пункте.

## Доступ к меню из руководства e-Manual (Попроб.)

Выберите  (**Попроб.**) на странице описания функций, чтобы сразу перейти к соответствующему меню и опробовать функцию.

## Доступ к электронному руководству из меню

Если нужно получить справку **e-Manual** по конкретной функции экранного меню, нажмите кнопку **E-MANUAL**.

- Некоторые пункты могут быть недоступны.

## Загрузка страниц со ссылками

Выберите  (**Связать**) на соответствующей стороне страницы, где отображается описание функции, для перехода к соответствующей странице со ссылками. Нажмите кнопку **RETURN**, чтобы вернуться к исходному описанию функции.

## Обновление электронного руководства e-Manual до последней версии

Процесс обновления электронного руководства e-Manual аналогичен процессу обновления приложений.

1. Выберите **e-Manual** в меню **SAMSUNG APPS**.
2. Нажмите и удерживайте кнопку ввода. Появится меню параметров.
3. В меню параметров на экране выберите **Обновить приложения**. Появится всплывающее окно.
  - **Обновить приложения** отображается на экране, когда требуется обновление.
4. Выберите **e-Manual** во всплывающем окне, а затем выберите **Обновл. e-Manual** можно обновить до последней версии.

# Устранение неисправностей

При возникновении вопросов, связанных с работой телевизора, сначала просмотрите приведенный ниже список. Если ни один из перечисленных советов не поможет устранить неисправность, посетите веб-сайт [www.samsung.com](http://www.samsung.com) и выберите пункт "Поддержка" или обратитесь в операторский центр, адрес которого указан на задней обложке данного руководства.

Проблемы	Способы устранения и пояснения
Телевизор не включается.	<p>Проверьте надежность подключения кабеля питания переменного тока к сетевой розетке и телевизору.</p> <p>Проверьте исправность сетевой розетки.</p> <p>Попробуйте нажать кнопку  на телевизоре, чтобы исключить вероятность неисправности пульта дистанционного управления. Если телевизор включится, см. пункт "Пульт дистанционного управления не работает." ниже.</p>
Отсутствует изображение / не воспроизводится видео.	<p>Проверьте кабельные соединения. Отсоедините и снова подсоедините все кабели, ведущие к телевизору и внешним устройствам.</p> <p>Согласуйте видеовыходы внешних устройств (приставка кабельной сети/ спутникового телевидения, проигрыватель DVD или Blu-ray и т. д.) со входными разъемами телевизора. Например, если на внешнем устройстве используется выход HDMI, его следует подключить ко входу HDMI на телевизоре.</p> <p>Убедитесь, что подсоединенные устройства включены.</p> <p>Выберите необходимый источник входного сигнала.</p> <p>Перезагрузите подключенное устройство, отсоединив и снова подсоединив его кабель питания.</p>
Пульт дистанционного управления не работает.	<p>Замените батареи в пульте дистанционного управления. Убедитесь, что при установке батарей соблюдена полярность (+/-).</p> <p>Почистите окно передачи сигнала датчика, расположенное на пульте дистанционного управления.</p> <p>Попробуйте направить пульт дистанционного управления непосредственно на телевизор с расстояния 1,5-1,8 м.</p>
Не получается включить или выключить телевизор, отрегулировать громкость с помощью пульта дистанционного управления приставки кабельного ТВ или видеоприставки.	<p>Запрограммируйте пульт дистанционного управления кабельного ТВ или видеоприставки, чтобы использовать его для управления телевизором. Код телевизора SAMSUNG указан в руководстве для приставки кабельного ТВ или видеоприставки.</p>

- TFT-дисплей со светодиодной подсветкой состоит из множества суб-пикселей, и его изготовление требует применения наиболее совершенных технологий. Однако на экране может быть несколько светлых или темных пикселей. Эти отдельные пиксели не влияют на качество работы изделия.
- Для обеспечения нормальной работы телевизора необходимо обновлять микропрограммное обеспечение с веб-сайта Samsung ([Samsung.com](http://Samsung.com) > Поддержка > Загрузки).
- Некоторые из приведенных изображений и функций соответствуют только определенным моделям.

## Что такое удаленная поддержка?

Служба удаленной поддержки компании Samsung предлагает вам индивидуальную поддержку: технический специалист Samsung может удаленно предоставить указанные ниже услуги.

- Провести диагностику вашего телевизора
- Настроить параметры вашего телевизора
- Восстановить заводские настройки вашего телевизора
- Установить рекомендуемое обновление микропрограммного обеспечения

## Как это работает?

Заказать удаленное обслуживание специалистом компании Samsung вашего телевизора на самом деле очень просто

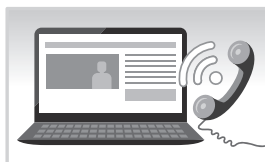

1. Обратитесь в операторский центр Samsung и закажите удаленную поддержку.

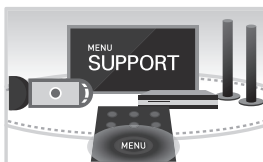

2. Откройте меню телевизора и перейдите в раздел Поддержка.

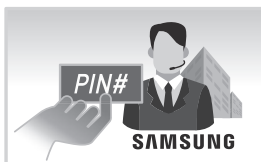

3. Выберите "Удаленное управление" и сообщите оператору PIN-код.



4. После этого оператор получит доступ к вашему телевизору. Вот и все!

## Хранение и обслуживание

- Если на экране телевизора имеется наклейка, после ее удаления может остаться небольшое загрязнение. Удалите загрязнения перед просмотром телевизора.
- При чистке внешняя поверхность изделия и экран могут поцарапаться. Чтобы предотвратить появление царапин, протирайте внешнюю поверхность телевизора и его экран мягкой тканью.

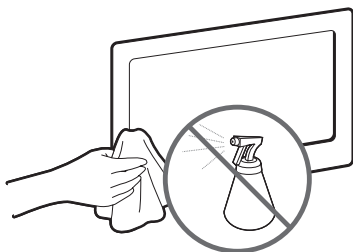

Не распыляйте воду непосредственно на изделие. Попавшая внутрь изделия жидкость может стать причиной его выхода из строя, возгорания или поражения пользователя электрическим током.

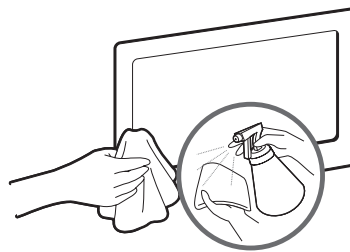

Для очистки следует использовать мягкую ткань, слегка смоченную водой. Не используйте легковоспламеняющиеся жидкости (например, бензин, растворители) или моющие средства.



# Характеристики телевизора

Разрешение экрана	1920 x 1080
Условия окружающей среды	
Рабочая температура	От 10°C до 40°C (От 50°F до 104°F)
Рабочая влажность	От 10% до 80%, без конденсации
Температура хранения	От -20°C до 45°C (От -4°F до 113°F)
Влажность при хранении	От 5% до 95%, без конденсации
Шарнирная подставка (влево/вправо)	0°
Звук (выход)	10 Вт X 2
Название модели	UE43J5272A
Размер экрана (диагональ)	43 дюймов (108 см)
Размеры (Ш x В x Г)	
Без подставки	967,4 x 571,8 x 80,4 мм
С подставкой	967,4 x 619,6 x 226,5 мм
Вес	
Без подставки	7,3 кг
С подставкой	7,4 кг

- Конструкция и характеристики изделия могут быть изменены без предварительного уведомления.
- Характеристики электропитания и сведения о потреблении электроэнергии приведены на наклейке на корпусе устройства.

## Режим ожидания

Для уменьшения потребления энергии отсоединяйте кабель питания, если вы не собираетесь использовать телевизор в течение длительного периода времени.

# Лицензии



The terms HDMI and HDMI High-Definition Multimedia Interface, and the HDMI Logo are trademarks or registered trademarks of HDMI Licensing LLC in the United States and other countries.

DOLBY AUDIO™

dts®  
Premium Sound | 5.1

dts®  
Studio Sound

DVI-D  
HD

MHL™

## Предупреждение относительно неподвижных изображений

Старайтесь избегать длительного воспроизведения на экране неподвижных изображений (например, файлов изображений .jpeg), неподвижных объектов (например, логотипов телеканалов, биржевых или новостных лент в нижней части экрана и т. д.), а также программ с панорамными изображениями или изображениями в формате 4:3. Длительное отображение неподвижного изображения может привести к выгоранию изображения на светодиодном экране, что может снизить качество изображения. Чтобы уменьшить риск возникновения подобной проблемы, выполняйте следующие рекомендации:

- Старайтесь не смотреть очень долго один и тот же телевизионный канал.
- Старайтесь всегда использовать полноэкранный режим. Используйте меню настройки формата изображения на телевизоре, чтобы обеспечить его оптимальное соответствие размеру экрана.
- Чтобы избежать появления остаточных изображений, уменьшите уровень яркости и контрастности.
- Используйте все возможности изделия, предназначенные для сокращения эффекта остаточного изображения и выгорания экрана. Более подробная информация содержится в электронном руководстве.

## Рекомендация – только для стран ЕС



Настоящим компания Samsung Electronics заявляет, что данный телевизор удовлетворяет основным требованиям и другим положениям директивы 1999/5/EC.

Официальное заявление о соответствии можно найти по адресу <http://www.samsung.com>, выбрав "Поддержка" > "Поддержка по продукту" и указав название модели.

Данное оборудование можно использовать только в помещении.

Данное оборудование можно использовать во всех странах ЕС.

	<p>Символ «не для пищевой продукции» применяется в соответствии с техническим регламентом Таможенного союза «О безопасности упаковки» 005/2011 и указывает на то, что упаковка данного продукта не предназначена для повторного использования и подлежит утилизации. Упаковку данного продукта запрещается использовать для хранения пищевой продукции.</p>
	<p>Символ «петля Мебиуса» указывает на возможность утилизации упаковки. Символ может быть дополнен обозначением материала упаковки в виде цифрового и/или буквенного обозначения.</p>



**Правильная утилизация данного изделия (утилизация электрического и электронного оборудования)  
(действует в странах, в которых существует система разделения отходов)**

Подобная маркировка на изделии, принадлежностях или в руководстве предупреждает, что по истечении срока службы изделие или электронные принадлежности (например, зарядное устройство, наушники, кабель USB) не следует выбрасывать вместе с другим бытовым мусором. Чтобы избежать вредного воздействия на окружающую среду или на здоровье человека от неконтролируемой утилизации отходов, следует отделять маркированные подобным образом изделия от другого мусора для соответствующей переработки и повторного использования в качестве сырья.

За подробной информацией о месте и способе экологически безопасной утилизации бытовым потребителям следует обращаться к продавцу изделия или в органы местного самоуправления.

Промышленным потребителям необходимо обратиться к поставщику и проверить условия договора купли-продажи. Подобные изделия и электронные принадлежности не следует утилизировать вместе с другими производственными отходами.



**Правильная утилизация батарей изделия  
(действует в странах, в которых существует система разделения отходов)**

Подобная маркировка на батарее, руководстве или упаковке свидетельствует о том, что батареи изделия в конце срока его использования нельзя утилизировать вместе с другими бытовыми отходами. Символы химических элементов Hg, Cd или Pb в маркировке указывают на то, что в батарее содержится ртуть, кадмий или свинец в концентрации, превышающей уровни, установленные директивой ЕС 2006/66. В случае нарушения требований по утилизации батареи эти вещества могут нанести вред здоровью людей или окружающей среде.

Для защиты природных ресурсов и в целях повторного использования материалов не выбрасывайте батареи с другими бытовыми отходами, а утилизируйте их в соответствии с правилами местной системы возврата батарей.

# EAC

- Техническое описание: Устройство, предназначенное для визуального отображения текстовой и графической информации.
- Импортер: ООО «Самсунг Электроникс Рус Компани»  
123242, г. Москва, Новинский бульвар, д. 31, помещение 1, 2, Российская Федерация
- Настоящий продукт произведен под полным производственным контролем «Samsung Electronics Co., Ltd».  
Наименование изготовителя (зависит от модели и указано на изделии), адрес производства:
  1. ООО «Самсунг Электроникс Рус Калуга», Первый Северный проезд, Владение 1, деревня Коряково, Боровский район, Калужская область, 249002, Россия.
  2. Самсунг Электроникс Словакия s.r.o Хвиездославова 807, 924 27 Галанта, Словакия
  3. Самсунг Электроникс Хунгариан Со.,Ltd. H-5126 Ясфенисзару, Самсунг тер 1, Венгрия
  4. Самсунг Электроникс Дисплей(М) SDN BHD(HSD) 69244, № P.T. 12692 Муким Ампанган, Индустриальный парк Туанку Джаарар, 71450 Серембан, Негери-Сембилан Дурал Хусус, Малайзия

**SAMSUNG**



UE43J5272A

# LED TV

## user manual



Thank you for purchasing this Samsung product.  
To receive more complete service, please register  
your product at  
[www.samsung.com/register](http://www.samsung.com/register)

Model \_\_\_\_\_ Serial No. \_\_\_\_\_

## Warning! Important Safety Instructions

(Please read the appropriate section that corresponds to the marking on your Samsung product before attempting to install the product.)

### CAUTION

#### RISK OF ELECTRIC SHOCK DO NOT OPEN

CAUTION: TO REDUCE THE RISK OF ELECTRIC SHOCK, DO NOT REMOVE COVER (OR BACK). THERE ARE NO USER SERVICEABLE PARTS INSIDE. REFER ALL SERVICING TO QUALIFIED PERSONNEL.



This symbol indicates that high voltage is present inside. It is dangerous to make any kind of contact with any internal part of this product.



This symbol alerts you that important literature concerning operation and maintenance has been included with this product.

The slots and openings in the cabinet and in the back or bottom are provided for necessary ventilation. To ensure reliable operation of this apparatus, and to protect it from overheating, these slots and openings must never be blocked or covered.

- Do not cover this apparatus in a confined space, such as a bookcase or built-in cabinet, unless proper ventilation is provided.
- Do not place this apparatus near or over a radiator or heat resistor, or where it is exposed to direct sunlight.
- Do not place a vessel containing water (vases etc.) on this apparatus, as this can result in a risk of fire or electric shock.

Do not expose this apparatus to rain or place it near water (near a bathtub, washbowl, kitchen sink, or laundry tub, in a wet basement, or near a swimming pool etc.). If this apparatus accidentally gets wet, unplug it and contact an authorised dealer immediately. Make sure to pull out the power cord from the outlet before cleaning.

This apparatus use batteries. In your community there might be regulations that require you to dispose of these batteries properly under environmental considerations. Please contact your local authorities for disposal or recycling information.

Do not overload wall outlets, extension cords or adaptors beyond their capacity, since this can result in fire or electric shock.

Power-supply cords should be routed so that they are not likely to be walked on or pinched by items placed upon or against them, paying particular attention to cords at plug end, adaptors and the point where they exit from the appliance.

To protect this apparatus from a lightning storm, or when it is left unattended and unused for long periods of time, unplug it from the wall outlet and disconnect the antenna or cable system. This will prevent damage to the set due to lightning and power line surges.

Before connecting the AC power cord to the DC adaptor outlet, make sure the voltage designation of the DC adaptor corresponds to the local electrical supply.

Never insert anything metallic into the open parts of this apparatus. Doing so may create a danger of electric shock.

To avoid electric shock, never touch the inside of this apparatus. Only a qualified technician should open this apparatus.

Make sure to plug the power cord in until it is firmly inserted. When removing the power cord, make sure to hold the power plug when pulling the plug from the outlet. Do not touch the power cord with wet hands.

If this apparatus does not operate normally - in particular, if there are any unusual sounds or smells coming from it - unplug it immediately and contact an authorised dealer or service centre.

Be sure to pull the power plug out of the outlet if the TV is to remain unused or if you are to leave the house for an extended period of time (especially when children, elderly or disabled people will be left alone in the house).

- Accumulated dust can cause an electric shock, an electric leakage or a fire by causing the power cord to generate sparks and heat or the insulation to deteriorate.

Be sure to contact an authorised service centre, when installing your set in a location with heavy dust, high or low temperatures, high humidity, chemical substances and where it operates for 24 hours such as the airport, the train station etc. Failure to do so may cause serious damage to your set.

Use only a properly grounded plug and receptacle.

- An improper ground may cause electric shock or equipment damage. (Class I Equipment only.)

To disconnect the apparatus from the mains, the plug must be pulled out from the mains socket, therefore the mains plug shall be readily operable.

Do not allow children to hang onto the product.

Store the accessories (battery, etc.) in a location safely out of the reach of children.

Do not install the product in an unstable location such as a shaky self, a slanted floor or a location exposed to vibration.

Do not drop or impart any shock to the product. If the product is damaged, disconnect the power cord and contact a service centre.

Unplug the power cord from the power outlet and wipe the product using a soft, dry cloth. Do not use any chemicals such as wax, benzene, alcohol, thinners, insecticide, aerial freshener, lubricant or detergent. This may damage the appearance or erase the printing on the product.

Apparatus shall not be exposed to dripping or splashing.

Do not dispose of batteries in a fire.

Do not short circuit, disassemble or overheat the batteries.

Danger of explosion if battery is incorrectly replaced. Replace only with the same or equivalent type.

WARNING - TO PREVENT THE SPREAD OF FIRE, KEEP CANDLES OR OTHER OPEN FLAMES AWAY FROM THIS PRODUCT AT ALL TIMES.



\* Figures and illustrations in this User Manual are provided for reference only and may differ from the actual product appearance. Product design and specifications may change without notice.



# What's in the Box?

- Please make sure the following items are included with your TV. If any items are missing, contact your dealer.
- The items' colours and shapes may vary depending on the models.
- Cables not included can be purchased separately.
- Check for any accessories hidden behind or in the packing materials when opening the box.

Remote Control & Batteries (AAA x 2)

User Manual

Warranty Card (Not available in some locations)

Regulatory Guide (Not available in some locations)

Power Cord

An administration fee may be charged if either

(a) an engineer is called out at your request and there is no defect with the product (i.e. where the user manual has not been read).

(b) you bring the unit to a repair centre and there is no defect with the product (i.e. where the user manual has not been read).

You will be informed of the administration fee amount before a technician visits.



**Warning:** Screens can be damaged from direct pressure when handled incorrectly. We recommend lifting the TV at the edges, as shown.

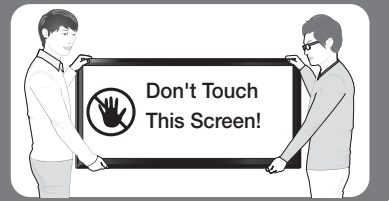

# Attaching the TV to the Stand

Make sure you have all the accessories shown, and that you assemble the stand following the provided assembly instructions.

## Mounting the TV on the Wall Using the Wall Mount Kit (Optional)



If you mount this product on a wall, it should be mounted only as recommended by the manufacturer. Unless it is correctly mounted, the product may slide or fall, causing serious injury to a child or adult, and serious damage to the product.

### Installing the Wall Mount Kit

Installing other Wall Mount Kits, Please refer as follow:

The wall mount kit (sold separately) lets you mount the TV on the wall.

For detailed information about installing the wall mount, refer to the instructions provided with the wall mount. We recommend that you contact a technician for assistance when installing the wall mount bracket. We do not advise you to do it yourself. Samsung Electronics is not responsible for any damage to the product or injury to yourself or others if you select to install the wall mount on your own.

43 inches

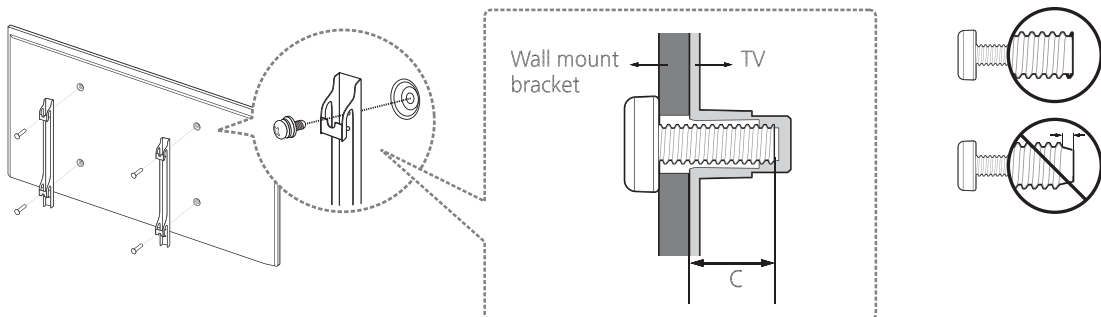

### Wall Mount Kit Specifications (VESA)

The wall mount kit is not supplied, but is sold separately. Install your wall mount on a solid wall perpendicular to the floor. When attaching the wall mount to other building materials, please contact your nearest dealer. If the product is installed on a ceiling or slanted wall, it may fall and result in severe personal injury.

- Standard dimensions for wall mount kits are shown in the table below.
- When purchasing our wall mount kit, a detailed installation manual and all parts necessary for assembly are provided.
- Do not use screws that do not comply with the VESA standard screw specifications.
- Do not use screws that are longer than the standard dimension or do not comply with the VESA standard screw specifications. Screws that are too long may cause damage to the inside of the TV set.
- For wall mounts that do not comply with the VESA standard screw specifications, the length of the screws may differ depending on the wall mount specifications.
- Do not fasten the screws that are too strongly; this may damage the product or cause the product to fall, leading to personal injury. Samsung is not liable for these kinds of accidents.

- Samsung is not liable for product damage or personal injury when a non-VESA or non-specified wall mount is used or the consumer fails to follow the product installation instructions.
- Do not mount the TV at more than a 15 degree tilt.

TV size in inches	VESA screw hole specs (A * B) in millimetres	C (mm)	Standard Screw	Quantity
43	200 X 200	10.7 - 14.3	M6	4

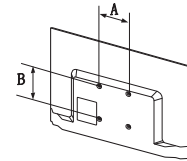

**Do not install your Wall Mount Kit while your TV is turned on. It may result in personal injury due to electric shock.**

## Providing Proper Ventilation for Your TV

When you install your TV, maintain a distance of at least 10 cm between the TV and other objects (walls, cabinet sides, etc.) to ensure proper ventilation. Failing to maintain proper ventilation may result in a fire or a problem with the product caused by an increase in its internal temperature.

If you use parts provided by another manufacturer, it may cause difficulties with the product or result in injury caused by the product falling.

- Whether you install your TV using a stand or a wall-mount, we strongly recommend you use parts provided by Samsung Electronics only.

**Installation with a stand.**

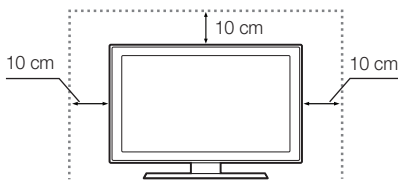

**Installation with a wall-mount.**

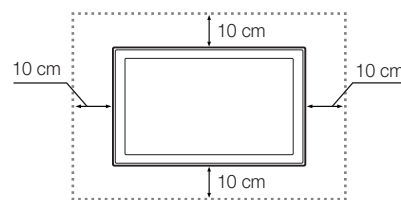

## Other Cautions

- The actual appearance of the TV may differ from the images in this manual, depending on the model.
- Be careful when you touch the TV. Some parts can be somewhat hot.

# Securing the TV to the Wall



**Caution:** Pulling, pushing, or climbing on the TV may cause the TV to fall. In particular, ensure that your children do not hang on to or destabilize the TV. Doing so may cause the TV to tip over, resulting in serious injuries or death. Follow all safety precautions provided in the Safety Flyer included with your TV. For added stability and safety, you can purchase and install the anti-fall device as described below.



**WARNING:** Never place a television set in an unstable location. The television set may fall, causing serious personal injury or death. Many injuries, particularly to children, can be avoided by taking simple precautions such as

- Using cabinets or stands recommended by the manufacturer of the television set.
- Only using furniture that can safely support the television set.
- Ensuring the television set is not overhanging the edge of the supporting furniture.
- Not placing the television set on tall furniture (for example, cupboards or bookcases) without anchoring both the furniture and the television set to a suitable support.
- Not placing the television set on cloth or other materials that may be located between the television set and supporting furniture.
- Educating children about the dangers of climbing on furniture to reach the television set or its controls.

If you are retaining and relocating the television set that you are replacing with this new set, you should apply the same precautions to the old set.

## To Avoid the TV from Falling

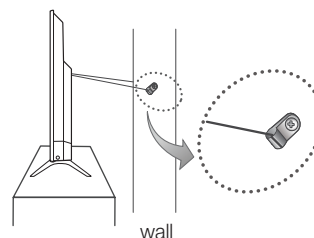
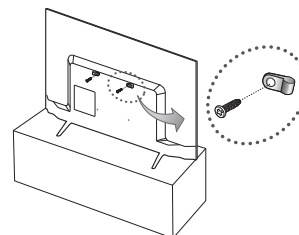

1. Put the screws into the clamps and firmly fasten them into the wall. Confirm that the screws have been firmly installed into the wall.
  - You may need additional material such as anchors depending on the type of wall.
  - Since the necessary clamps, screws, and string are not supplied, please purchase these additionally.
2. Remove the screws from the centre back of the TV, put the screws into the clamps, and then fasten the screws into the TV again.
  - Screws may not be supplied with the product. In this case, please purchase screws of the following specifications.
  - Screw Specifications: M6
3. Connect the clamps fixed into the TV and the clamps fixed onto the wall with a strong cable and then tie the string tightly.
  - Install the TV close to the wall so that it does not fall backwards.
  - It is safe connecting the string so that the clamps fixed onto the wall are equal to or lower than the clamps fixed on the TV.
  - Untie the string before moving the TV.
4. Verify that all connections are properly secured. Periodically check connections for any sign of damage. If you have any doubt about the security of your connections, contact a professional installer.



- The product colour and shape may vary depending on the model.

# Anti-theft Kensington Lock

The Kensington Lock is not supplied by Samsung. It is a device used to physically fix the system when using it in a public place. The appearance and locking method may differ from the illustration depending on the manufacturer. Refer to the manual provided with the Kensington Lock for additional information on proper use.

- Please find a “” icon on the rear of the TV. A kensington slot is beside the “” icon.
- The position and colour may differ depending on the model.

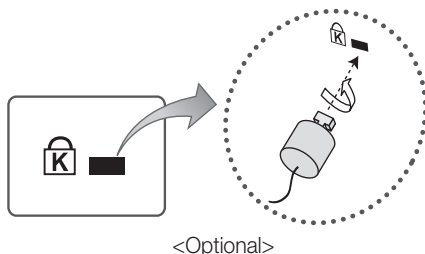

To lock the product, follow these steps:

1. Wrap the Kensington lock cable around a large, stationary object such as desk or chair.
  2. Slide the end of the cable with the lock attached through the looped end of the Kensington lock cable.
  3. Insert the locking device into the Kensington slot on the product.
  4. Lock the lock.
- These are general instructions. For exact instructions, see the User manual supplied with the locking device.
  - The locking device has to be purchased separately.



# Connecting devices to your TV

You can connect various external devices using the connectors located at the back of the product. Check the connectors and then refer to the assembly instructions provided for more information on supported external devices.

## Connecting to a COMMON INTERFACE slot (Your TV viewing Card Slot)

### Using the “CI or CI+ CARD”

To watch paid channels, the “CI or CI+ CARD” must be inserted.

- If you don't insert the “CI or CI+ CARD”, some channels will display the “Scrambled Signal” message.
- The pairing information containing a telephone number, the “CI or CI+ CARD” ID, the Host ID, and other information will be displayed in about 2-3 minutes. If an error message is displayed, please contact your service provider.
- When the configuration of channel information has finished, the message “Updating Completed” is displayed, indicating the channel list is updated.

#### NOTE

- You must obtain a “CI or CI+ CARD” from a local cable service provider.
- When removing the “CI or CI+ CARD”, carefully pull it out as dropping the “CI or CI+ CARD” may damage it.
- Insert the “CI or CI+ CARD” in the direction marked on the card.
- The location of the COMMON INTERFACE slot may differ depending on the model.
- A “CI or CI+ CARD” is not supported in some countries and regions, therefore, check with your authorised dealer.
- If you have any problems, please contact a service provider.
- Insert the “CI or CI+ CARD” that supports the current aerial settings. The screen will be distorted or will not be visible.

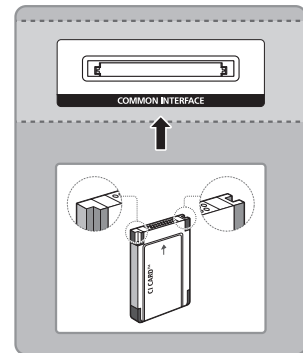

# Connecting to a Network

Connecting the TV to a network gives you access to online services such as the Smart Hub, as well as software updates.

## Network Connection - Wireless

Connect the TV to the Internet using a standard router or modem.

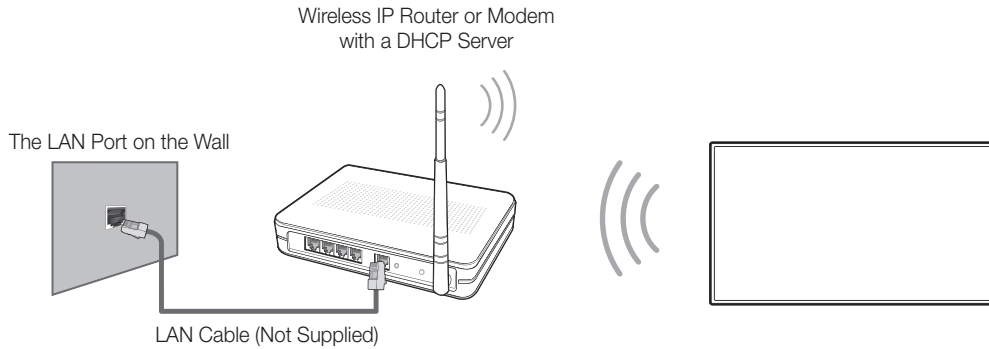

## Wireless Network Precautions

- Samsung's Wireless LAN adapter supports the IEEE 802.11a/b/g and n communication protocols. Samsung recommends using IEEE 802.11n. When you play the video over a IEEE 802.11b/g connection, the video may not play smoothly.
- To use a wireless network, the TV must be connected to a wireless router or modem. If the wireless router supports DHCP, the TV can use a DHCP or static IP address to connect to the wireless network.
- Select a channel that is not currently in use for the wireless router. If the channel set for the wireless router is currently being used by another device, the result is usually interference and/or a communications failure.
- Most wireless networks have an optional security system. To enable a wireless network's security system, you need to create a security key using characters and numbers. This security key is then needed to connect to the wireless network.

## Network Connection - Wired

There are three main ways to connect your TV to your network using cable, depending on your network setup. They are illustrated starting below:

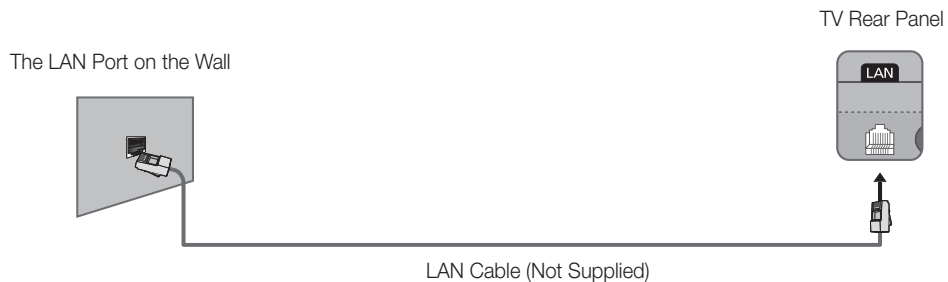
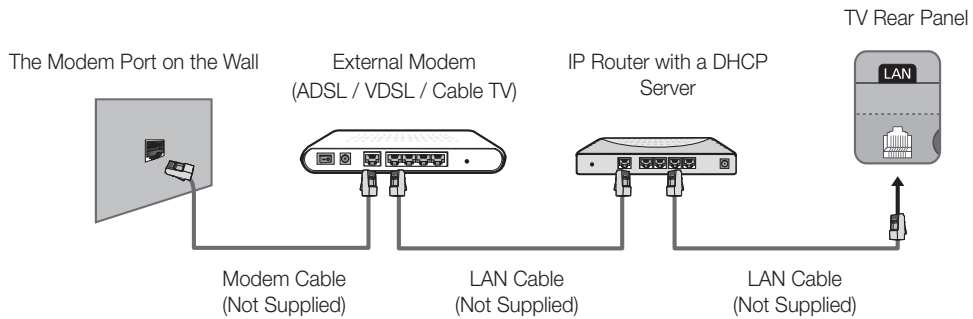
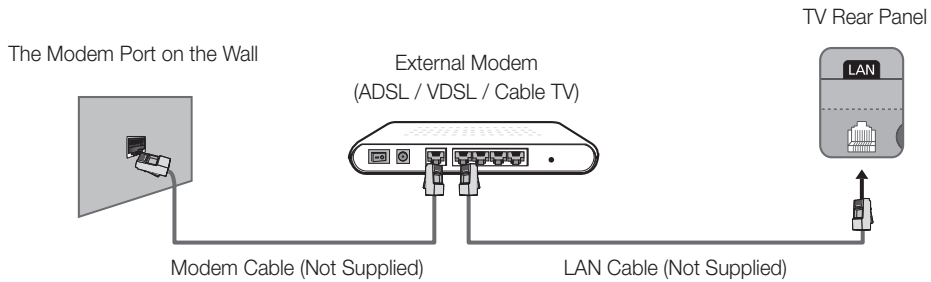

- The TV does not support network speeds less than or equal to 10Mbps.
- Use Cat 7 cable for the connection.

# Remote Control

Learn where the function buttons are on your remote, such as: **SOURCE**, **MUTE**, **- ▲ +**, **▲ P ▼**, **MENU**, **TOOLS**, **↵**, **INFO**, **CH LIST**, **RETURN**, **GUIDE** and **EXIT**.

- This remote control has Braille points on the **Power**, **Channel** and **Volume** buttons and can be used by visually impaired persons.

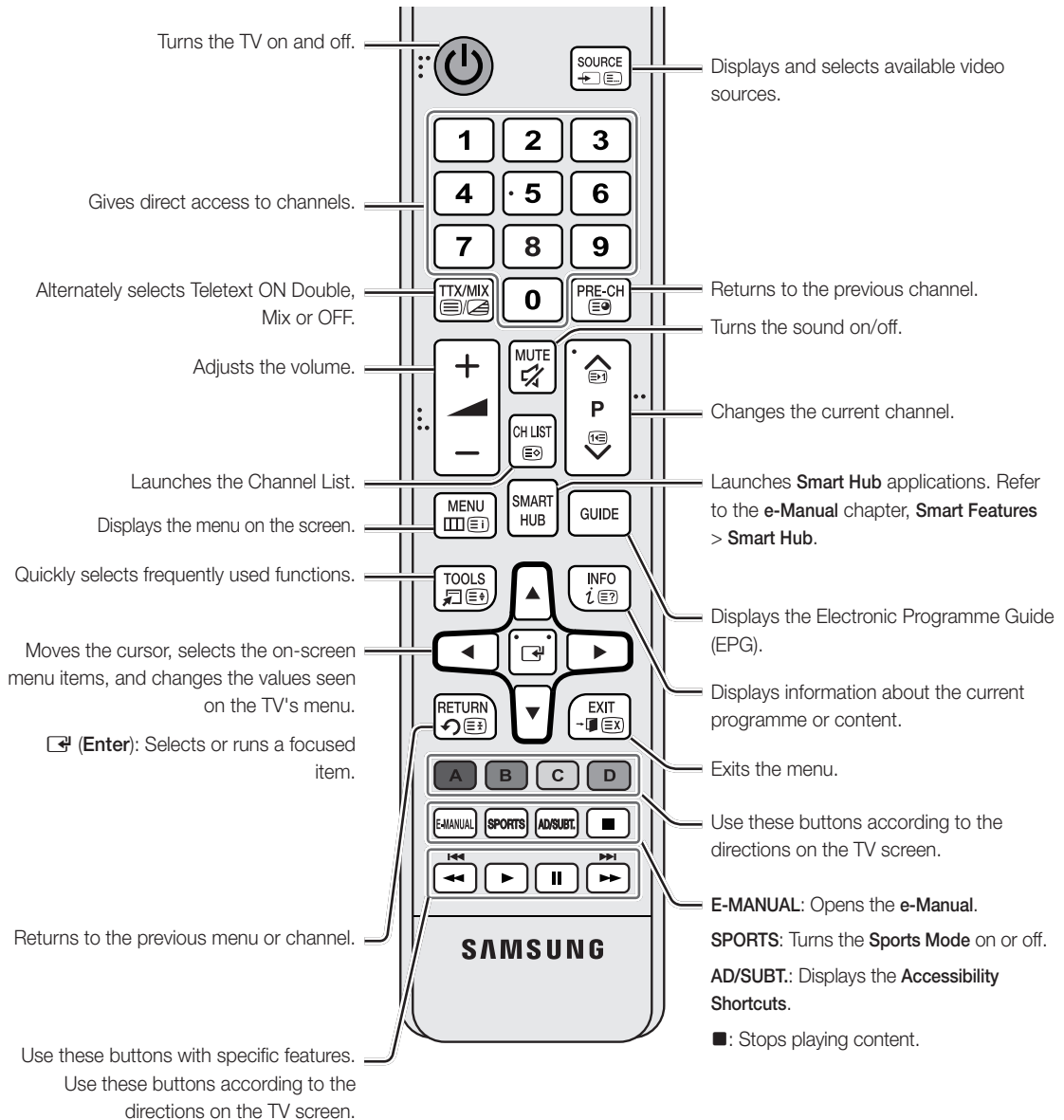

📄 The button names above may be differ from the actual names.

## Installing the batteries (Battery size: AAA)

Match the polarities of the batteries to the symbols in the battery compartment.

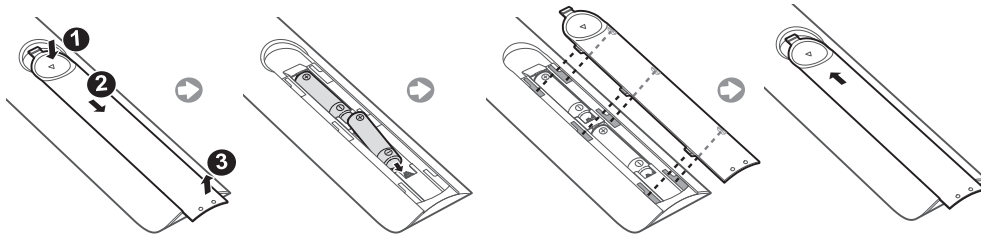

- Use the remote control within 7m of the TV.
- Bright lights may affect the performance of the remote control. Avoid using the remote control near special fluorescent lights or neon signs.
- The colour and shape may vary depending on the model.

## Turning on the TV

Turn on the TV using the  button on the remote control or TV panel.

- The product colour and shape may vary depending on the model.
- The TV's Controller at the bottom right of the TV, lets you control the TV without the remote control.
- With the TV's Controller, you cannot perform other operations except for turning the TV on or off, changing the channel, adjusting the volume, and switching the input source.
- If you press it first, the control menu appears. You can select the function by pressing and holding the TV's controller.

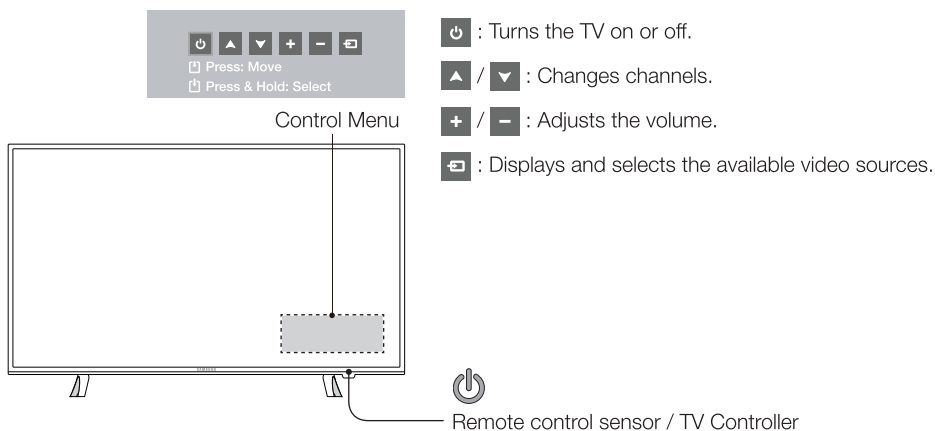

# Initial setup

The initial setup dialogue box appears when the TV is first activated. Follow the on-screen instructions to finish the initial setup process, including the selecting the menu language, scanning channels, connecting to the network, and more. During each step, either make a choice or skip the step. You can manually perform this process at a later time in the **System > Setup** menu.

- If you connect any device to **HDMI1** before starting the installation, the **Channel Source** will be changed to **Set-top box** automatically.
- If you do not want to select **Set-top box**, please select **Aerial**.
- If you don't require a live television signal, please select **No channels (display only)**.

## Password Change

**System > Change PIN**

### Changing the TV's password.

1. Run **Change PIN** and then enter the current password in the password field. The default password is "0-0-0-0".
  2. Enter a new password and then enter it again to confirm it. The password change is complete.
- If you forgot your PIN code, press the buttons in the following sequence to reset the PIN to "0-0-0-0":  
In Standby mode: **MUTE** → 8 → 2 → 4 → **POWER** (On)

# Selecting the video source

You can select a connected external device using the **SOURCE** button.

For example, to switch to a gaming console connected to the second HDMI connector, press **SOURCE**. From the **Source** list, select **HDMI2** to change the input signal to HDMI mode. Connector names may vary depending on the model.

The following options are available in the **Source** screen:

## TOOLS Button

Select a port connected to an external device, and press and hold the Enter button. The following functions are available:

- Available options for each connector may vary.

### Edit Name

Rename devices connected to the TV for easier identification of external sources.

For example, you can designate a computer connected to the TV via an HDMI-DVI cable as **DVI PC**.

Alternatively, simply designate a computer connected to the TV via an HDMI cable as **PC**.

You can also designate an AV device connected to the TV via an HDMI-DVI cable as **DVI Devices**.

## Information

View detailed information about the connected devices.

### Anynet+ (HDMI-CEC)

Displays a list of Anynet+ (HDMI-CEC)-compliant devices that are connected to the TV.

- This option is only available when **Anynet+ (HDMI-CEC)** is **On**.

### Disconnect USB Device

Used to safely remove a USB device connected to the TV. This option is only available when a USB device has been selected.

# Viewing more TV features

The **e-Manual** contains more detailed information on the TV features. Refer to the embedded **e-Manual (Support > e-Manual)**.

## Launching the e-Manual

The embedded e-Manual contains information.

- You can also download a copy of the e-Manual from Samsung's website, and read it on your computer or print it out.
- Yellow words indicate a menu item; white bold words indicate remote control buttons. Arrows are used to indicate the menu path. (Example: **Picture** > **Picture Mode**)

1. Select **e-Manual**. The e-Manual loads.
2. Select a category from the side of the screen. Once a selection has been made, the contents of the selected category appear.
3. Select an item from the list. This opens the e-Manual on the corresponding page.

## **If a description doesn't fit on a single screen...**

You can scroll pages in one of the following ways.

- Position the focus on the page to display  /  on the screen. Press ,  button.

## Additional e-Manual Features

### **Loading Pages using Keywords**

Select **Search** from the side of the screen to bring up the search screen. Enter a search term and then select **Done**. Select an item from the search results to load the corresponding page.



## Loading Pages from the Index Page

Select **Index** from the side of the screen to bring up the index screen. Select a keyword from the list to navigate to the relevant page.

## Using the History to Load Previously Read Pages

Select **Recent pages** from the side of the screen. A list of previously read pages is shown. Select a page. The e-Manual jumps to the selected page.

## Accessing the Menu from the e-Manual (Try Now)

Select  (**Try Now**) on a feature-description to directly move to the corresponding menu and try out the feature.

## Accessing the e-Manual from the Menu

If you want to read an **e-Manual** entry on a specific screen menu feature, Press the **E-MANUAL** button.

- Certain menu options cannot be used.

## Loading Reference Pages

Select  (**Link**) from the side of a feature-description page to access the corresponding reference page. Press the **RETURN** button to move back to the original feature description.

## Updating the e-Manual to the Latest Version

You can update the e-Manual in the same way as updating apps.

1. Select the **e-Manual** item in the **SAMSUNG APPS** screen.
2. Press and hold the Enter button. The Options menu appears.
3. From the Options menu on the screen, select **Update apps**. A popup window appears.
  - **Update apps** is shown on the screen only when an update is required.
4. Select **e-Manual** in the popup window and then select **Update**. You can update the **e-Manual** to the latest version.

# Troubleshooting

If you have any questions about the TV, first refer to the Troubleshooting list below. If none of these troubleshooting tips apply, please visit “www.samsung.com” and click on Support, or contact the call centre listed on the back cover of this manual.

Issues	Solutions and Explanations
The TV won't turn on.	<p>Make sure the AC power cord is securely plugged into the wall outlet and the TV.</p> <p>Make sure the wall outlet is working.</p> <p>Try pressing the  button on the TV to make sure the problem is not the remote. If the TV turns on, refer to the “The remote control does not work.” item below.</p>
There is no picture/video.	<p>Check the cable connections. Remove and reconnect all cables connected to the TV and external devices.</p> <p>Set the video outputs of your external devices (Cable/Sat Box, DVD, Blu-ray etc) to match the TV's input connections. For example, if the output of an external device is HDMI, it should be connected to an HDMI input on the TV.</p> <p>Make sure your connected devices are powered on.</p> <p>Be sure to select the correct input source.</p> <p>Reboot the connected device by unplugging it, and then reconnecting the device's power cable.</p>
The remote control does not work.	<p>Replace the remote control batteries. Make sure the batteries are installed with their polarities (+/-) in the correct direction.</p> <p>Clean the sensor's transmission window on the remote.</p> <p>Try pointing the remote directly at the TV from 1.5 ~ 1.8 m away.</p>
The remote control of the cable/set top box doesn't turn the TV on or off or adjust the volume.	<p>Programme the Cable/Set remote control to operate the TV. Refer to the Cable/Set-Top-Box user manual for the SAMSUNG TV code.</p>

- This TFT LED panel uses a panel consisting of sub pixels which require sophisticated technology to produce. There may, however be a few bright or dark pixels. These pixels will have no impact on the performance of the product.
- To keep your TV running optimally upgrade to the latest firmware on the Samsung website via the USB device USB (Samsung.com > Support > Downloads).
- Some of the pictures and functions above are available for specific models only.

# What is Remote Support?

Samsung's Remote Support service offers you one-on-one support with a Samsung Technician who can remotely:

- **Diagnose** your TV
- **Adjust** your TV settings
- **Perform a factory reset** for your TV
- Install recommended **firmware updates**

## How Does it Work?

Having a Samsung Tech remotely service your TV is really pretty simple

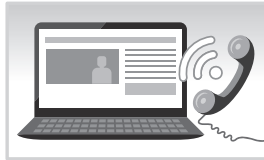

1. **Call the Samsung Contact Centre** and ask for remote support.

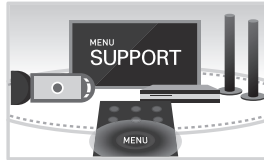

2. **Open the menu** on your TV and go to the **Support section**.

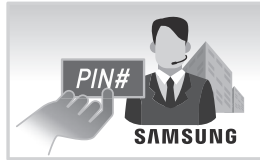

3. Select Remote Management and **Provide the Pin#** to the agent.



4. The agent will then **access your TV**. That's it!

# Storage and Maintenance

- If a sticker was attached to the TV screen, some debris may remain after you remove the sticker. Please clean the debris off before watching TV.
- The exterior and screen of the product can get scratched while cleaning it. Be sure to wipe the exterior and screen carefully using a soft cloth to prevent scratches.

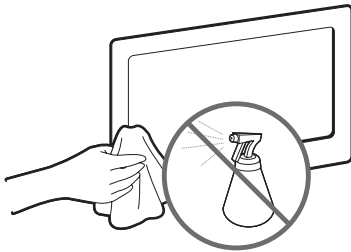

Do not spray water directly onto the product. Any liquid that enters the product may result in product failure, fire, or electric shock.

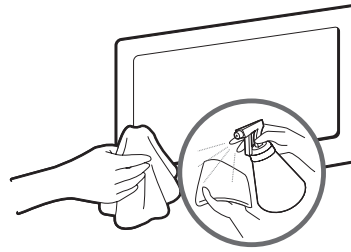

Clean the product with a soft damp cloth using a small amount of water. Do not use a flammable liquid (e.g. benzene, thinners) or a cleaning agent.

# TV Specifications

Display Resolution	1920 x 1080
Environmental Considerations	
Operating Temperature	10°C to 40°C (50°F to 104°F)
Operating Humidity	10% to 80%, non-condensing
Storage Temperature	-20°C to 45°C (-4°F to 113°F)
Storage Humidity	5% to 95%, non-condensing
Stand Swivel (Left / Right)	0°
Sound (Output)	10 W x 2
Model Name	UE43J5272A
Screen Size (Diagonal)	43 inches (108 cm)
Dimensions (W x H x D)	
Without Stand	967.4 x 571.8 x 80.4 mm
With stand	967.4 x 619.6 x 226.5 mm
Weight	
Without Stand	7.3 kg
With Stand	7.4 kg

- The design and specifications are subject to change without prior notice.
- For information about the power supply, and about power consumption, refer to the label attached to the product.

## Standby mode

To decrease power consumption, unplug the power cord when the TV will not be used for a long time.

# Licences

**HDMI** The terms HDMI and HDMI High-Definition Multimedia Interface, and the HDMI Logo are trademarks or registered trademarks of HDMI Licensing LLC in the United States and other countries.

**DOLBY AUDIO™**

**dts®**  
Premium Sound | 5.1

**dts®**  
Studio Sound

**DIVX™**  
HD

**MHL™**

English

## Still image warning

Avoid displaying still images (such as jpeg picture files), still image elements (such as TV channel logos, stock or news bars at the bottom of the screen etc.), or programmes in panorama or 4:3 image format. Constantly displaying still pictures can cause image burn-in on the LED screen, which will affect the image quality. To reduce risk of this occurring please follow the recommendations below:

- Avoid displaying the same TV channel for long periods.
- Always try to display any image in full screen. Use the TV set's picture format menu for the best possible match.
- Reduce brightness and contrast to avoid the appearance of after-images.
- Use all TV features designed to reduce image retention and screen burn. Refer to the e-Manual for more details.

## Recommendation - EU Only



Hereby, Samsung Electronics, declares that this TV is in compliance with the essential requirements and other relevant provisions of Directive 1999/5/EC.

The official Declaration of Conformity may be found at <http://www.samsung.com>, go to Support > Search Product Support and enter the model name.

This equipment may only be used indoors.

This equipment may be operated in all EU countries.



### Correct Disposal of This Product (Waste Electrical & Electronic Equipment) (Applicable in countries with separate collection systems)

This marking on the product, accessories or literature indicates that the product and its electronic accessories (e.g. charger, headset, USB cable) should not be disposed of with other household waste at the end of their working life. To prevent possible harm to the environment or human health from uncontrolled waste disposal, please separate these items from other types of waste and recycle them responsibly to promote the sustainable reuse of material resources.

Household users should contact either the retailer where they purchased this product, or their local government office, for details of where and how they can take these items for environmentally safe recycling.

Business users should contact their supplier and check the terms and conditions of the purchase contract. This product and its electronic accessories should not be mixed with other commercial wastes for disposal.



### Correct disposal of the batteries in this product (Applicable in countries with separate collection systems)

This marking on battery, manual or packaging indicates that the batteries in this product should not be disposed of with other household waste at the end of their working life. Where marked, the chemical symbols Hg, Cd or Pb indicate that the battery contains mercury, cadmium or lead above the reference levels in EC Directive 2006/66. If batteries are not properly disposed of, these substances can cause harm to human health or the environment.

To protect natural resources and to promote material reuse, please separate batteries from other types of waste and recycle them through your local, free battery return system.

***This page is intentionally  
left blank.***

**SAMSUNG**



UE43J5272A

# LED телевізор

Посібник користувача



Дякуємо за придбання цього виробу компанії Samsung.  
Для отримання повного спектру послуг зареєструйте  
свій виріб на веб-сайті

[www.samsung.com/register](http://www.samsung.com/register)

Модель \_\_\_\_\_ Серійний номер \_\_\_\_\_



## Увага! Важливі інструкції з техніки безпеки

(Перед встановленням прочитайте розділ, що відповідає маркуванню на цьому виробі компанії Samsung).

### УВАГА

#### НЕБЕЗПЕКА УРАЖЕННЯ ЕЛЕКТРИЧНИМ СТРУМОМ! НЕ ВІДКРИВАТИ!

ЗАСТЕРЕЖЕННЯ. ЩОБ УНИКНУТИ РИЗИКУ УРАЖЕННЯ ЕЛЕКТРИЧНИМ СТРУМОМ, НЕ ЗНИМАЙТЕ КРИШКУ (АБО ЗАДНЮ ПАНЕЛЬ) ВИРОБУ. ВСЕРЕДИНІ ВИРОБУ НЕМАЄ КОМПОНЕНТІВ, ОБСЛУГОВУВАННЯ ЯКИХ МОЖЕ БУТИ ЗДІЙСНЕНО КОРИСТУВАЧЕМ. ВСІ РОБОТИ З ОБСЛУГОВУВАННЯ ПОВИННІ ВИКОНУВАТИСЯ КВАЛІФІКОВАНИМИ СПЕЦІАЛІСТАМИ.



Це позначення вказує на високу напругу всередині виробу. Будь-який контакт із будь-якою внутрішньою деталлю виробу може бути небезпечним.



Це позначення вказує на те, що до виробу додаються важливі довідкові матеріали, які стосуються його експлуатації та обслуговування.

У корпусі виробу, а також ззаду чи знизу, зроблені спеціальні отвори та щілини для забезпечення належної вентиляції. Для забезпечення надійної роботи цього пристрою та уникнення його перегріву ніколи не перекривайте та не накривайте ці отвори та щілини.

- Не встановлюйте пристрій у замкнутому просторі – наприклад, на книжковому стелажі чи у стінній шафі, якщо при цьому не забезпечується належна вентиляція.
- Не встановлюйте пристрій поблизу обігрівача або терморезистора, а також у місцях, відкритих для прямого сонячного світла.
- Не ставте на пристрій посуд із водою (зокрема вази з квітами), оскільки це може спричинити займання або ураження електричним струмом.

Бережіть пристрій від дощу та не встановлюйте його поблизу води (біля ванни, унітазу, рукомийника чи пральної машини, у вогкому підвалі чи біля басейну тощо). Якщо на пристрій випадково потрапить волога, негайно від'єднайте його від електромережі та зверніться до уповноваженого дилера. Перед чистінням виробу обов'язково від'єднуйте його від електромережі.

У цьому пристрої використовуються батареї. Правила, чинні у вашій місцевості, можуть зобов'язувати користувачів утилізувати батареї належним чином з міркувань екології. Щоб отримати інформацію щодо утилізації чи переробки батарей, зверніться у відповідні місцеві установи.

Не навантажуйте настінні розетки, продовжувачі або перехідники, перевищуючі їх номінальну потужність, оскільки це може спричинити займання або ураження електричним струмом.

Кабелі живлення слід розташовувати таким чином, щоб на них не можна було наступити або пошкодити їх, притиснувши якимись іншими предметами; особливу увагу слід звертати на місце приєднання штепселя чи перехідника та місце входу кабелю живлення у пристрій. Щоб захистити пристрій під час грози, а також коли він не використовується протягом тривалого часу, вимикайте його від електромережі та від'єднуйте антену чи кабельну систему. Таким чином можна уникнути пошкодження пристрою від удару блискавки чи стрибка напруги в електромережі.

Перш ніж під'єднувати кабель живлення змінного струму до гнізда адаптера постійного струму, перевірте, чи напруга в електромережі відповідає номінальній напрузі адаптера постійного струму.

За жодних обставин не вставляйте металеві предмети в будь-які отвори на пристрої. Це може створити небезпеку ураження електричним струмом.

Для уникнення небезпеки ураження струмом за жодних обставин не торкайтеся внутрішніх деталей пристрою. Відкривати пристрій дозволяється лише кваліфікованим технічним працівникам.

Завжди надійно під'єднуйте кабель живлення. Від'єднуючи пристрій від електромережі, тягніть за штепсель, а не за кабель живлення. Не торкайтеся кабелю живлення мокрими руками.

Якщо пристрій не працює належним чином – зокрема, якщо він видає будь-які незвичні звуки або запахи – негайно від'єднайте його від електромережі та зверніться до уповноваженого дилера чи центру обслуговування.

Обов'язково вимикайте кабель живлення з розетки, якщо телевізор залишатиметься вимкненим або якщо ви будете відсутні протягом тривалого часу (особливо, якщо вдома без догляду залишається дитина, людина похилого віку або інвалід).

- Накопичення пилу може спричинити ураження струмом, витік електроенергії або займання внаслідок утворення іскор чи нагрівання кабелю живлення або погіршення його ізоляції.

Обов'язково зверніться до уповноваженого центру обслуговування, якщо обладнання потрібно встановити у місцях із високою концентрацією пилу, дуже високою або дуже низькою температурою чи високою вологістю, в місцях, де працюють із хімічними реактивами, або в місцях із цілодобовою експлуатацією обладнання, наприклад в аеропортах чи на вокзалах.

Використовуйте лише належним чином заземлену штепсельну вилку та розетку.

- Неправильне заземлення може призвести до ураження електричним струмом або пошкодження пристрою (лише обладнання класу 1).

Щоб від'єднати пристрій від електромережі, слід витягнути штепсель із розетки, отже розетка має знаходитися в легко доступному місці.

Не дозволяйте дітям виснути на виробі.

Зберігайте приладдя до пристрою (батареї тощо) у безпечному місці, недоступному для дітей.

Не встановлюйте пристрій на нестійкій поверхні, такій як підвісна полицка, похила підлога або поверхня, що зазнає частих вібрацій.

Оберігайте виріб від ударів та поштовхів. У разі пошкодження виробу від'єднайте кабель живлення та зверніться у центр обслуговування.

Від'єднайте кабель живлення від мережі та витріть пристрій м'якою сухою ганчіркою. Не використовуйте хімічні речовини, наприклад віск, бензин, спирт, розчинники, інсектициди, освіжувач повітря, мастило або миючі засоби. Це може призвести до пошкодження вигляду або стирання позначок на виробі.

Уникайте потрапляння бризок води на пристрій.

Не кидайте батареї у вогонь.

Не замикайте полюси батарей, не розбирайте і не перегрівайте батареї.

У разі неналежного встановлення батарей може статися вибух. Заміняйте батареї лише на батареї такого самого чи еквівалентного типу.

**ПОПЕРЕДЖЕННЯ! ДЛЯ ЗАПОБІГАННЯ ПОЖЕЖИ ЗАВЖДИ ТРИМАЙТЕ СВІЧКИ ТА ІНШІ ДЖЕРЕЛА ВІДКРИТОГО ПОЛУМ'Я ПОДАЛІ ВІД ВИРОБУ.**

\* Ілюстрації у цьому посібнику користувача подані лише для довідки і можуть відрізнятися від дійсного вигляду виробу. Вигляд і технічні характеристики виробу можуть бути змінені без повідомлення.



# Що в упаковці?

- Перевірте наявність усіх перелічених елементів, які постачаються з телевізором. Якщо якогось елемента бракує, зверніться за місцем придбання виробу.
- Форма і колір елементів можуть бути дещо іншими залежно від моделі.
- Кабелі, які не додаються, можна придбати окремо.
- Відкривши коробку, перевірте, чи окремі елементи не застрягли за або всередині матеріалів упаковки.

Пульт дистанційного керування (ДК) і батареї (AAA, 2 шт.)    Нормативна інформація (додається не у всіх країнах)

Посібник користувача

Кабель живлення

Гарантійний талон (додається не у всіх країнах)

У перелічених далі випадках може стягуватися плата за обслуговування

(а) якщо викликаний на прохання користувача спеціаліст не виявить дефекту виробу (тобто, якщо користувач не ознайомився з цим посібником);

(б) якщо у зданому до центру обслуговування виробі не буде виявлено жодного дефекту (тобто, якщо користувач не ознайомився з цим посібником).

Вас повідомлять про суму оплати ще до візиту техніка.



**Попередження** У разі неправильного поводження від прямого тиску екран може зазнати пошкоджень. Рекомендовано підіймати телевізор за краї, як показано на малюнку.



# Встановлення телевізора на підставці

Перевірте, чи наявні усі зображені компоненти, і чи зібрали ви підставку, дотримуючись вказівок зі збору.

## Монтування телевізора на стіні за допомогою настінного кріплення (елемент додаткової комплектації)



Виріб слід кріпити на стіні або стелі тільки у спосіб, вказаний виробником. У разі неправильного кріплення виріб може зісковзнути або власти, завдавши серйозної шкоди дітям або дорослим, та пошкодитися сам.

### Монтаж комплекту настінного кріплення

Встановлюючи інші комплекти настінного кріплення, дивіться вказівки нижче.

Комплект настінного кріплення (продається окремо) дає змогу встановити телевізор на стіні.

Щоб отримати детальну інформацію про монтаж настінного кріплення, дивіться посібник, який додається до настінного кріплення. З питаннями щодо монтажу настінного кронштейна звертайтеся до спеціаліста технічної служби. Ми не радимо робити це самостійно. Компанія Samsung Electronics не несе відповідальності за ушкодження виробу або травми, отримані користувачами у разі самостійного встановлення настінного кріплення.

#### 43 дюймів

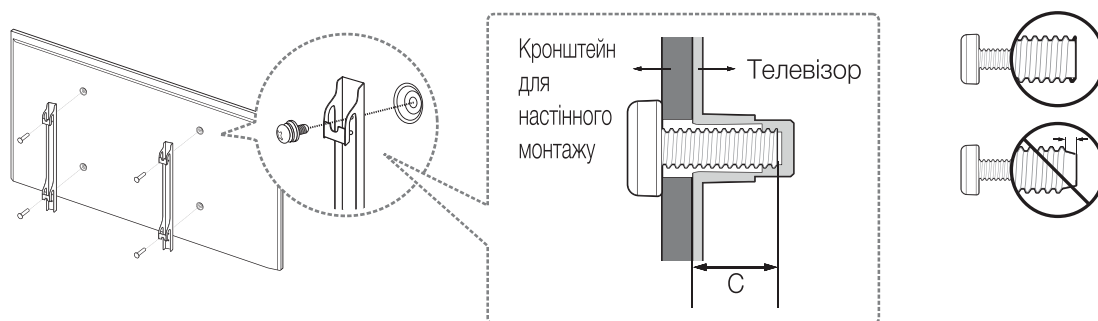

### Технічні характеристики комплекту настінного кріплення (VESA)

Комплект настінного кріплення не додається до пристрою, а продається окремо. Встановлюйте настінне кріплення на твердій стіні, перпендикулярній до підлоги. З питань встановлення кріплення на іншому матеріалі звертайтеся до місцевого дилера. У разі встановлення на стелі або похилій стіні телевізор може власти і завдати серйозних травм користувачеві.

- У таблиці нижче наведено стандартні розміри комплектів настінного кріплення.
- До комплекту настінного кріплення входить детальний посібник зі встановлення і всі необхідні складові.
- Не використовуйте гвинти, які не відповідають стандартним технічним характеристикам гвинтів VESA.
- Не використовуйте гвинти, довші за стандартні розміри або які не відповідають технічним характеристикам VESA. Надто довгі гвинти можуть завдати пошкоджень внутрішнім деталям виробу.
- Для настінних кріплень, які не відповідають стандартним технічним характеристикам VESA, розмір гвинтів може бути дещо іншим залежно від характеристик настінного кріплення.
- Не закручуйте гвинти надто сильно, оскільки так можна пошкодити пристрій або призвести до його падіння, яке може стати причиною травмування користувача. Компанія Samsung не несе відповідальності за такі випадки.

- Компанія Samsung не несе відповідальності за пошкодження виробу або отримання травм користувачем у разі використання кріплення, іншого аніж VESA, або будь-якого невідповідного кріплення, а також у випадку недотримання користувачем вказівок щодо встановлення виробу.
- Не монтуйте телевизор із нахилом понад 15 градусів.

Розмір телевизора в дюймах	Характеристики отворів для гвинтів VESA (A * B) у міліметрах	C (мм)	Стандартний гвинт	Кількість
43	200 X 200	10.7 - 14.3	M6	4

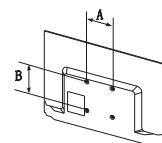

Не встановлюйте комплект настінного кріплення, коли телевизор увімкнено. Це може призвести до травмування користувача внаслідок ураження електричним струмом.

Українська

## Забезпечення належної вентиляції для телевизора

Встановлюючи телевизор, залиште відстань принаймні 10 см між телевизором та іншими предметами (стінами, стінками шафок тощо) для забезпечення належної вентиляції. Недотримання цієї вимоги може призвести до займання чи проблем із виробом унаслідок підвищення внутрішньої температури виробу.

Використання деталей, наданих іншим виробником, може призвести до проблем із виробом чи травмування користувача через падіння виробу.

- Встановлюючи телевизор на підставці чи настінному кріпленні, використовуйте лише деталі, які надаються компанією Samsung Electronics.

Встановлення на підставці.

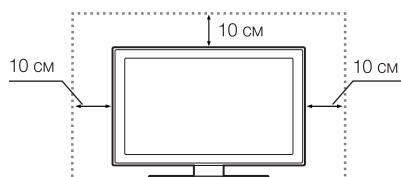

Встановлення на настінному кріпленні.

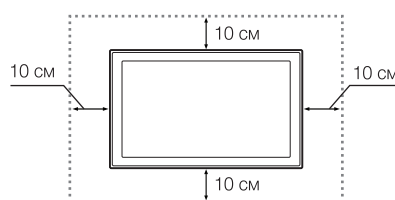

## Інші застереження

- Залежно від моделі дійсний вигляд виробу може бути дещо іншим, аніж зображено на малюнку.
- Будьте уважні, торкаючись телевизора. Деякі частини можуть бути гарячими.

# Кріплення телевізора на настінному кронштейні



**Увага.** Не тягніть, не штовхайте і не залазьте на телевізор, інакше він може впасти. Особливо зверніть увагу на те, щоб діти не виснули на телевізорі і не розхитували його. В іншому разі телевізор може перевернутись і призвести до серйозної травми чи смерті. Дотримуйтесь усіх заходів безпеки, зазначених на вкладеній листівці з правилами техніки безпеки. З міркувань безпеки для додаткової стабільності пристрою скористайтесь засобом проти падіння, як вказано нижче.



**ПОПЕРЕДЖЕННЯ:** Не ставте телевізор на нестійку поверхню. Телевізор може впасти, призвівши до серйозних травм чи смерті. Багатьох травм, особливо в дітей, можна уникнути, дотримуючись таких простих застережень:

- використовуйте шафи чи підставки, рекомендовані виробником телевізора;
- використовуйте лише ті меблі, які можуть витримати телевізор;
- упевніться, що телевізор не перевисає через край меблів, де його встановлено;
- не ставте телевізор на високі меблі (наприклад, комоди чи книжкові шафи), не закріпивши попередньо і меблі, і телевізор до належної опори;
- не кладіть між телевізором і меблями, на яких його встановлено, тканину чи інший матеріал;
- розкажіть дітям про ризики, які виникають, якщо вилазити на меблі, щоб дотягтись до телевізора чи елементів керування.

У разі заміни телевізора на новий слід застосувати ті самі заходи безпеки, що й для старого телевізора.

## Вказівки щодо запобігання падінню телевізора

1. Вставте гвинти у затискачі і надійно зафіксуйте їх на стіні. Перевірте, чи гвинти надійно зафіксовані на стіні.
  - Залежно від типу стіни можуть знадобитися додаткові засоби, наприклад анкери.
  - Оскільки затискачі, гвинти і шнурок не додаються, придбайте їх окремо.
2. Викрутіть гвинти посередині на задній панелі телевізора, вставте гвинти у затискачі і знову закрутіть гвинти.
  - Гвинти можуть не постачатися разом із виробом. У такому разі придбайте гвинти, які відповідають поданим далі технічним характеристикам.
  - Технічні характеристики гвинтів: M6
3. З'єднайте затискачі на телевізорі із затискачами на стіні за допомогою міцного шнурка, після чого надійно зав'яжіть шнурок.
  - Встановлюйте телевізор близько до стіни, щоб він не перехилився назад.
  - Задля безпеки протягніть шнурок так, щоб затискачі на стіні були на рівні або нижче затискачів на телевізорі.
  - Перш ніж пересувати телевізор, розв'яжіть шнурок.
4. Перевірте, чи усі з'єднання виконано належним чином. Регулярно перевіряйте з'єднання на ознаки пошкодження. Якщо у вас виникли сумніви щодо надійності з'єднань, зверніться до професійного монтажника.

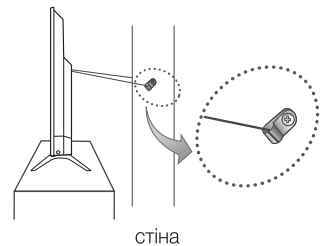
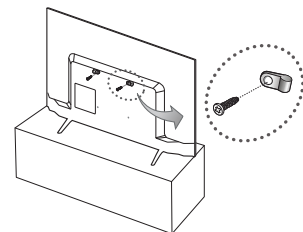

- Форма і колір виробу можуть різнитися залежно від моделі.

# Замок Кенсінгтон для захисту від крадіжок

Замок «Кенсінгтон» не надається компанією Samsung. Замок «Кенсінгтон» – це пристрій, який використовується для захисту системи під час використання її у громадському місці. Залежно від виробника вигляд замка та спосіб фіксації можуть відрізнятися від зображеного на малюнку. Докладну інформацію щодо належного використання замка «Кенсінгтон» дивіться у посібнику, який додається.

- Знайдіть значок «K» на тильній стороні телевізора. Гніздо для замка Кенсінгтон знаходиться за значком «K».
- Положення і колір можуть бути дещо іншими залежно від моделі.

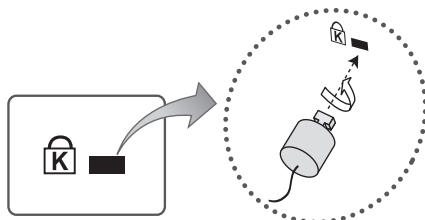

<Додатково>

Щоб заблокувати пристрій, виконайте подані далі вказівки:

1. Обмотайте кабель замка Кенсінгтон навколо великого стаціонарного предмета, наприклад столу чи крісла.
  2. Протягніть кінець кабелю із замком крізь петлю з іншого кінця кабелю замка Кенсінгтон.
  3. Вставте пристрій блокування у гніздо для замка Кенсінгтон на виробі.
  4. Заблокуйте замок.
- Це загальні вказівки. Детальніші вказівки читайте у посібнику користувача, який додається до пристрою блокування.
  - Цей пристрій продається окремо.

# Підключення пристроїв до телевізора

До телевізора можна підключити різні зовнішні пристрої, скориставшись роз'ємами, розташованими на тильній стороні виробу. Перевірте роз'єми, тоді читайте вказівки зі встановлення щодо докладнішої інформації про підтримувані зовнішні пристрої.

## Під'єднання до гнізда COMMON INTERFACE (гніздо для картки для перегляду телепрограм)

### Використання картки CI або CI+

Щоб переглядати платні канали, слід вставити картку CI або CI+.

- Якщо картку CI або CI+ не вставити, для деяких каналів на екрані з'являтиметься повідомлення Scrambled Signal (Кодований сигнал).
- За 2-3 хвилини на екрані відобразиться така інформація: номер телефону, ідентифікатор картки CI або CI+, ідентифікатор головного вузла тощо. Якщо з'явиться повідомлення про помилку, зверніться до постачальника послуг.
- Після завершення конфігурації інформації каналу з'явиться повідомлення про те, що оновлення завершено. Це означає, що список каналів оновлено.

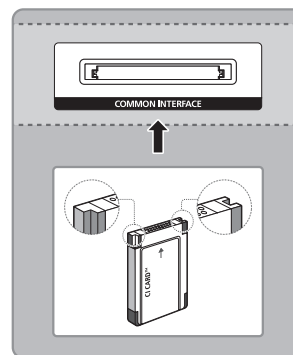

### ПРИМІТКА

- Картку CI або CI+ можна придбати в місцевого постачальника послуг кабельного телебачення.
- Виймаючи картку CI або CI+, будьте обережні, оскільки від падіння картка може вийти з ладу.
- Вставляйте картку CI або CI+ відповідно до позначок на ній.
- Розташування гнізда COMMON INTERFACE може різнитися залежно від моделі.
- Картки CI або CI+ не підтримуються в деяких країнах і регіонах. Докладніші відомості можна отримати в місцевого уповноваженого дилера.
- У разі виникнення проблем звертайтеся до постачальника послуг.
- Вставте картку CI чи CI+, що відповідає поточним налаштуванням сигналу з антени. Інакше зображення на екрані може бути спотворене чи не відобразитися взагалі.



# Під'єднання до мережі

Під'єднавши телевізор Smart TV до мережі, можна отримати доступ до таких мережеских послуг, як Smart Hub та оновлення програмного забезпечення.

## Під'єднання до мережі – бездротове з'єднання

Під'єднання телевізора до Інтернету через звичайний маршрутизатор чи модем.



Українська

## Застереження щодо бездротової мережі

- Адаптер бездротової локальної мережі Samsung підтримує протоколи зв'язку IEEE 802.11a/b/g та n. Компанія Samsung радить використовувати протокол IEEE 802.11n. Відео може не відтворюватися належним чином через з'єднання IEEE 802.11b/g.
- Щоб користуватися бездротовою мережею, потрібно підключити телевізор до бездротового маршрутизатора або модему. Якщо бездротовий маршрутизатор підтримує протокол DHCP, телевізор може використовувати для з'єднання із бездротовою мережею як протокол DHCP, так і статичну IP-адресу.
- Виберіть вільний канал для бездротового маршрутизатора. Якщо канал, передбачений для бездротового маршрутизатора, використовується іншим пристроєм, це може призвести до виникнення перешкод і/або розриву з'єднання.
- Більшість бездротових мереж мають додаткову систему безпеки. Щоб увімкнути систему безпеки бездротової мережі, слід створити ключ безпеки за допомогою символів і чисел. Цей ключ безпеки потрібен для під'єднання до бездротової мережі.

## Під'єднання до мережі – дротове з'єднання

Існує три основні способи підключення телевізора до мережі за допомогою кабелю, які залежать від налаштування мережі. Їх ілюстрації наведено нижче:

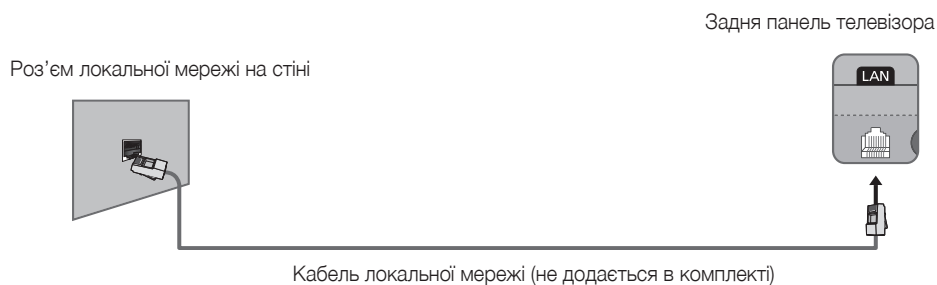
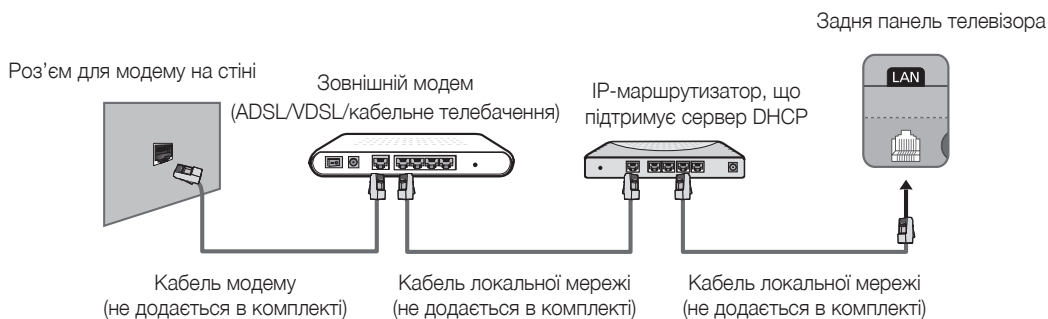
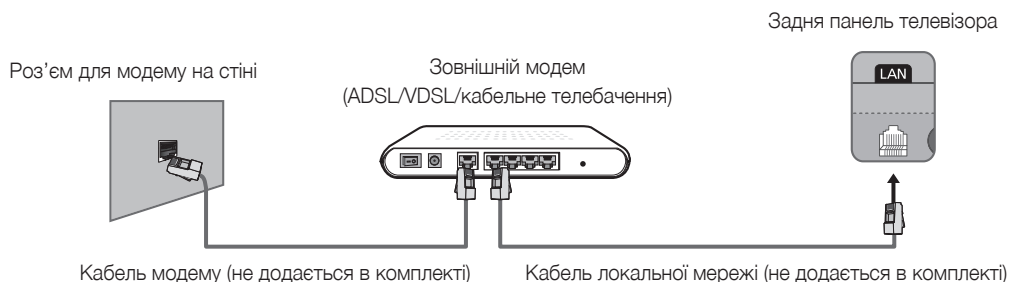

- Телевізор не підтримує швидкості мережі, яка є нижчою або дорівнює 10 Мбіт/с.
- Для такого з'єднання слід використовувати кабель Cat 7.

# Пульт дистанційного керування

Дізнайтеся, де на пульті дистанційного керування є функціональні кнопки: **SOURCE**, **MUTE**, **▲ +**, **▲ P ▼**, **MENU**, **TOOLS**, **↵**, **INFO**, **CH LIST**, **RETURN**, **GUIDE** та **EXIT**.

- Пульт дистанційного керування має написи за Брайлем на кнопках **Живлен.**, **Канал** і **Гучність**; його спеціально пристосовано для людей із вадами зору.

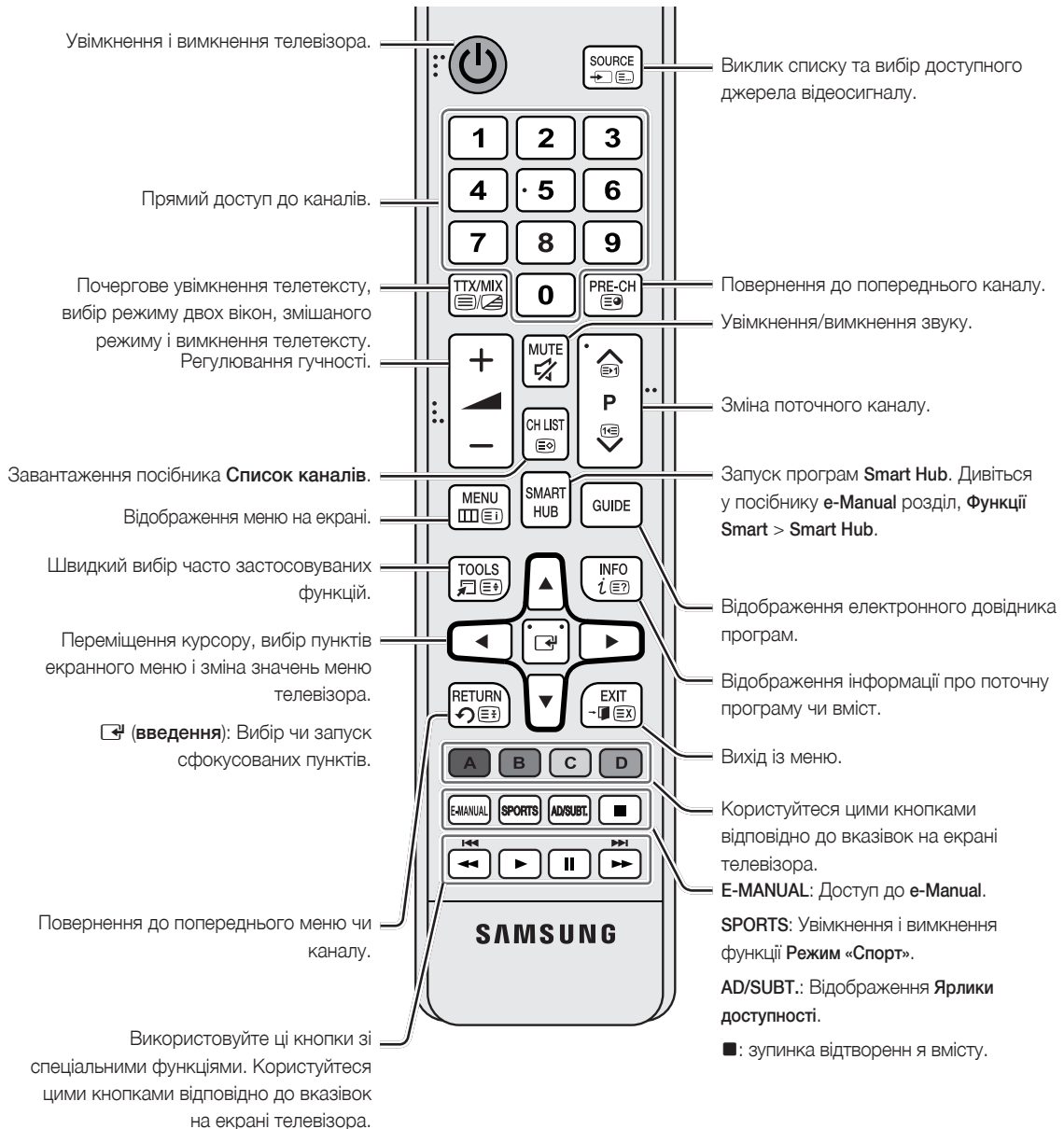

Українська

📄 Назва кнопки вище може відрізнятись від дійсної назви.

## Встановлення батарей (батареї типу AAA)

Упевніться, що дотримано правильної полярності батарей відповідно до позначень у відсіку.

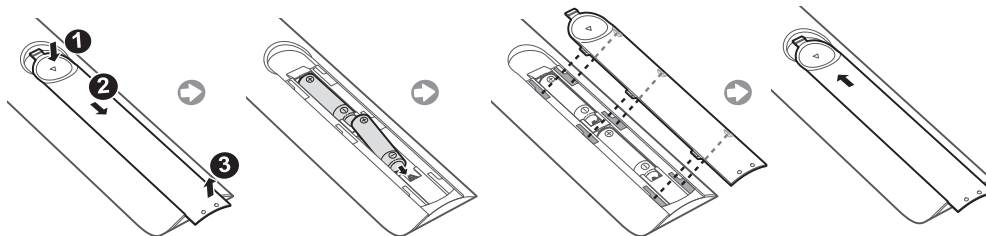

- Пульт дистанційного керування можна користуватися на віддалі до 7 м від телевізора.
- На роботу пульта дистанційного керування може впливати яскраве освітлення. Не використовуйте його поблизу флуоресцентної лампи або неонові вивіски.
- Форма і колір можуть різнитися залежно від моделі.

## Увімкнення телевізора

Увімкніть телевізор за допомогою кнопки  на пульті дистанційного керування чи панелі телевізора.

- Форма і колір виробу можуть різнитися залежно від моделі.
- Контролер ззаду праворуч на телевізорі дає змогу управляти телевізором без пульта дистанційного керування.
- За допомогою контролера телевізора можна виконувати лише обмежений набір операцій: вмикати і вимикати телевізор, змінювати канал, регулювати гучність і перемикаючи джерело вхідного сигналу.
- Якщо натиснути один раз, з'явиться меню управління. Щоб вибрати функцію, натисніть і утримуйте контролер телевізора.



# Початкове налаштування

Діалогове вікно початкового налаштування з'являється, коли телевізор вмикається вперше. Дотримуйтеся вказівок на екрані, щоб завершити початкове налаштування, зокрема вибір мови меню, пошук каналів, під'єднання до мережі тощо. На кожному з етапів робіть вибір або пропускайте етап. Цю процедуру можна виконати згодом вручну в меню **Система > Настр..**

- Якщо під'єднати будь-який пристрій до роз'єму **HDMI1** перед початком встановлення, параметр **Джерело каналу** автоматично буде змінено на **Декодер**.
- Якщо ви не бажаєте вибирати **Декодер**, тоді виберіть **Антену**.
- Якщо телевізійний сигнал, який транслюється на живо, не потрібен, виберіть **Без ТВ (лише дисплей)**.

## Зміна пароля

**Система > Змінити PIN**

### Пароль телевізора можна змінити.

1. Виконайте функцію **Змінити PIN** і введіть поточний пароль у полі для пароля. Пароль за замовчуванням «0-0-0-0».
  2. Введіть новий пароль, а тоді повторіть його, щоб підтвердити. Пароль змінено.
- Якщо ви забудете PIN-код, натисніть кнопки у такій послідовності, щоб скинути PIN-код до «0-0-0-0»: **У режимі очікування: MUTE → 8 → 2 → 4 → POWER (Вмк)**

# Вибір джерела відеосигналу

Вибрати під'єднаний зовнішній пристрій можна за допомогою кнопки **SOURCE**.

Наприклад, щоб перемкнути на ігрову приставку, яка під'єднана до другого роз'єму HDMI, натисніть кнопку **SOURCE**. У списку **Джерело** виберіть **HDMI2**, щоб змінити вхідний сигнал у режимі HDMI. Назви роз'ємів можуть різнитися залежно від виробу.

На екрані **Джерело** доступні описані нижче параметри.

## Кнопка TOOLS

Виберіть роз'єм, до якого підключено зовнішній пристрій, тоді натисніть і утримуйте кнопку введення. Доступні описані нижче функції.

- Доступні варіанти роз'ємів можуть різнитися.

### Змін. назву

перейменуйте пристрої, під'єднані до телевізора, для зручності ідентифікації джерел зовнішнього сигналу.

Наприклад, під'єднаний до телевізора за допомогою кабелю HDMI-DVI комп'ютер можна визначити як **DVI PC**.

Або ж просто визначте комп'ютер, під'єднаний до телевізора за допомогою кабелю HDMI, як **ПК**.

Аудіовідеопристрій, під'єднаний до телевізора за допомогою кабелю HDMI-DVI, можна визначити як **Пристрій DVI**.

## Інформація

Перегляд відомостей про під'єднаний пристрій.

### Anynet+ (HDMI-CEC)

відображення списку під'єднаних до телевізора пристроїв Anynet+ (HDMI-CEC).

- Цей параметр доступний, лише коли для пункту **Anynet+ (HDMI-CEC)** встановлено **Вмк**.

### Видалити USB-пристрій

Використовується для безпечного від'єднання пристроїв USB від телевізора. Цей параметр доступний, лише якщо вибрано пристрій USB.

# Перегляд додаткових функцій телевізора

В **e-Manual** користувача міститься докладніша інформація про функції телевізора. Дивіться вбудований довідник **e-Manual** (Підтримка > e-Manual).





## Завантаження посібника e-Manual

У вбудованому посібнику e-Manual міститься важлива інформація.

- Копію посібника e-Manual можна також завантажити з веб-сайту Samsung і надрукувати або прочитати на комп'ютері.
  - Терміни, виділені жовтим, позначають пункти меню; а терміни, виділені білим жирним шрифтом, позначають кнопки на пульті дистанційного керування. Стрілочки використовуються для визначення шляху меню (наприклад: **Зображ.** > **Режим зображення**)
1. Виберіть **e-Manual**. Буде завантажено посібник e-Manual.
  2. Виберіть категорію на бічній панелі екрана. Коли вибір буде зроблено, з'явиться список із вмістом вибраної категорії.
  3. Виберіть у списку потрібний пункт. Посібник e-Manual відкриється на потрібній сторінці.

## Якщо опис не поміщається на одному екрані...

Можна покрутити сторінку в один із наведених нижче способів.

- Наведіть фокус на сторінку, щоб відобразити на екрані кнопки  / . Натисніть кнопку , .

## Додаткові функції e-Manual

### Завантаження сторінок за допомогою ключових слів

Натисніть кнопку **Шукати** на бічній панелі екрана, щоб перейти до екрана пошуку. Введіть слово, яке потрібно шукати, і виберіть **Гот.**. Виберіть потрібне з-поміж результатів пошуку, щоб завантажити відповідну сторінку.



## Завантаження сторінок зі сторінки з покажчиком

Виберіть **Показник** на бічній панелі екрана, щоб перейти до екрана покажчика. Виберіть ключове слово зі списку, щоб перейти на відповідну сторінку.

## Використання функції Журнал для завантаження раніше прочитаних сторінок

Виберіть пункт **Відкрита сторінка** на бічній панелі екрана. З'явиться список раніше прочитаних сторінок. Виберіть сторінку. Посібник e-Manual перейде до вибраної сторінки.

## Доступ до меню з посібника e-Manual (Спробувати)

На сторінці опису певної функції виберіть  (**Спробувати**), щоб перейти безпосередньо до відповідного меню і випробувати функцію.

## Як відкрити електронний посібник з меню

Щоб прочитати запис про певну функцію у посібнику **e-Manual**, Натисніть кнопку **E-MANUAL**.

- Деякі параметри меню недоступні.

## Завантаження сторінок довідки

На бічній панелі сторінки опису функції виберіть  (**Посилання**), щоб відкрити відповідну сторінку довідки. Натисніть кнопку **RETURN**, щоб повернутися до вихідної сторінки з описом функцій.

## Оновлення посібника e-Manual до найновішої версії

Посібник e-Manual можна оновити у той самий спосіб, що й програми.

1. Виберіть елемент **e-Manual** на екрані **SAMSUNG APPS**.
2. Натисніть і утримуйте кнопку Enter. З'явиться меню параметрів.
3. У меню параметрів на екрані виберіть **Оновити програми**. З'явиться спливне вікно.
  - Пункт **Оновити програми** відображається на екрані лише тоді, коли необхідне оновлення.
4. У спливному вікні виберіть **e-Manual**, тоді виберіть **Оновлен. e-Manual** можна оновити до останньої версії.





# Усунення несправностей

Якщо ви маєте будь-які запитання щодо роботи телевізора, спершу перегляньте цей список. Якщо жодна з поданих порад не допоможе вирішити вашу проблему, перегляньте розділ Підтримка на веб-сайті [www.samsung.com](http://www.samsung.com) або зателефонуйте у центр телефонного обслуговування споживачів, перелік яких подається на останній сторінці цього посібника.

Неполадка	Вирішення і пояснення
Телевізор не вмикається.	Упевніться, що кабель живлення змінного струму надійно під'єднано до настінної розетки і телевізора. Перевірте, чи працює настінна розетка. Щоб перевірити, чи проблема не в самому пульті дистанційного керування, скористайтеся кнопкою  на телевізорі. Якщо телевізор увімкнеться, дивіться нижче пункт «Пульт дистанційного керування не працює».
Зображення/відео відсутнє.	Перевірте з'єднання кабелів. Від'єднайте і знову під'єднайте усі кабелі до телевізора і зовнішніх пристроїв. Встановіть вихідні відеосигнали зовнішніх пристроїв (декодера кабельного чи супутникового мовлення, програвача дисків DVD, Blu-ray тощо) відповідно до вхідних роз'ємів телевізора. Наприклад, якщо зовнішній пристрій передає вихідний сигнал HDMI, його слід під'єднати до входу HDMI на телевізорі. Перевірте, чи під'єднані пристрої увімкнено. Перевірте, чи правильно вибрано джерело вхідного сигналу. Перезавантажте під'єднаний пристрій, тоді повторно під'єднайте його кабель живлення.
Пульт дистанційного керування не працює.	Замініть батареї у пульті дистанційного керування. Упевніться, що батареї вставлено з дотриманням полярності (+/-). Почистьте вікно передачі сигналу пульта дистанційного керування. Спробуйте спрямувати пульт безпосередньо на телевізор з відстані 1,5 – 1,8 м від нього.
Пульт дистанційного керування декодера кабельних чи супутникових каналів не спрацьовує для увімкнення або вимкнення телевізора та регулювання гучності.	Запрограмуйте пульт дистанційного керування декодера каналів кабельного/ супутникового мовлення для роботи з телевізором. Код для телевізора SAMSUNG дивіться в посібнику користувача декодера каналів кабельного чи супутникового мовлення.

- Телевізор із TFT-екраном зі світлодіодною підсвіткою містить підпіксели, і його виготовлення потребує застосування складних сучасних технологій. Проте можуть бути наявними кілька світлих чи темних пікселів. Такі поодинокі піксели не впливають на якість роботи пристрою.
- Щоб підтримувати телевізор у найкращому стані, оновлюйте вбудоване програмне забезпечення виробу до найновішої версії з веб-сайту Samsung через носій USB ([samsung.com](http://samsung.com) > Support (Підтримка) > Downloads (Центр завантажень)).
- Деякі з наведених вище зображень і функцій доступні тільки у певних режимах.

# Що розуміють під віддаленою підтримкою?

Послуга віддаленої підтримки Samsung забезпечує можливість підтримки спеціаліста Samsung, який віддалено може

- **здійснити діагностику** телевізора
- **налаштувати** параметри телевізора
- **скинути налаштування телевізора до заводських значень**
- встановити рекомендовані **оновлення програмного забезпечення**

## Як працює ця послуга?

Віддалене обслуговування телевізора спеціалістами Samsung – доволі простий процес.

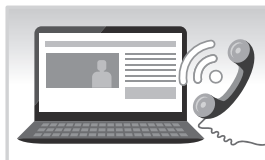

**1. Зателефонуйте у центр обслуговування Samsung** і подайте запит щодо віддаленої підтримки.

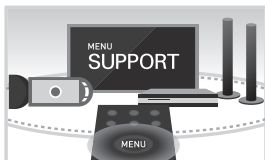

**2. Відкрийте меню** на телевізорі і перейдіть до розділу **підтримки**.

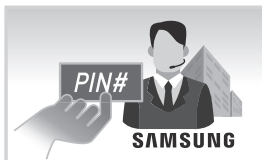

**3. Виберіть функцію** віддаленого управління і **надайте номер PIN** агентіві.



**4. Тоді агент отримає доступ до вашого телевізора.** Ось і все!

Українська

## Зберігання та обслуговування

- Якщо на екрані телевізора є наклейки і якщо їх видалити, екран буде брудним. Перш ніж використовувати телевізор, усуньте залишки клею.
- Чистячи виріб, будьте обережні, щоб не подряпати корпус та екран. Щоб уникнути подряпин, обережно витирайте корпус та екран м'якою ганчіркою.

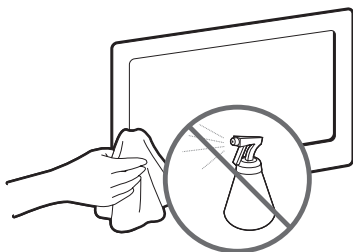

Не розпилюйте воду безпосередньо на виріб. Будь-яка рідина, потрапивши всередину виробу, може спричинити несправність, займання або ураження електричним струмом.

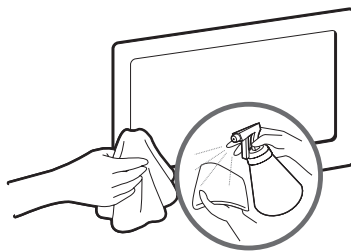

Витирайте виріб м'якою ганчіркою, злегка змоченою у воді. Не використовуйте займисту рідину (наприклад, бензин, розчинники) чи засіб для чищення.

# Технічні характеристики телевізора

Роздільна здатність екрана	1920 x 1080
Вимоги щодо навколишнього середовища	
Робоча температура	От 10°C до 40°C (50°F до 104°F)
Робоча вологість	От 10% до 80%, без конденсації
Температура зберігання	От -20°C до 45°C (-4°F до 113°F)
Вологість зберігання	От 5% до 95%, без конденсації
Обертання підставки (вліво/вправо)	0°
Звук (вихідний)	10 Вт X 2
Модель	UE43J5272A
Розмір екрана (по діагоналі)	43 дюймів (108 см)
Розміри (Ш x В x Г)	
Без підставки	967,4 x 571,8 x 80,4 мм
З підставкою	967,4 x 619,6 x 226,5 мм
Вага	
Без підставки	7,3 кг
З підставкою	7,4 кг

- Дизайн і технічні характеристики може бути змінено без повідомлення.
- Номінальні параметри живлення та відомості про енергоспоживання для цього виробу вказано на наклейці.
- Зверніться до етикетки щоб визначити країну виробництва

## Режим очікування

Щоб зменшити споживання електроенергії, від'єднуйте кабель живлення, якщо не використовуватимете телевізор упродовж тривалого часу.

# Ліцензії



The terms HDMI and HDMI High-Definition Multimedia Interface, and the HDMI Logo are trademarks or registered trademarks of HDMI Licensing LLC in the United States and other countries.

DOLBY AUDIO™

dts®  
Premium Sound | 5.1

dts®  
Studio Sound

DVI-D  
HD

MHL™

Українська

## Попередження щодо нерухомого зображення

Уникайте відображення на екрані нерухомих зображень (наприклад, фотографій у форматі jpeg) або нерухомих елементів (наприклад, логотипу телеканалу, рядка біржових котирувань або новин внизу екрана тощо) чи зображень у панорамному форматі або у форматі 4:3. Тривале відображення нерухомого зображення може спричинити вигорання екрана зі світлодіодною підсвіткою, що вплине на якість зображення. Щоб зменшити ризик виникнення такого ефекту, дотримуйтеся викладених нижче рекомендацій.

- Уникайте перегляду того самого телевізійного каналу протягом тривалого часу.
- Намагайтеся завжди вибирати формат зображення таким чином, щоб воно займало весь екран. Оптимальний формат можна вибрати в меню налаштування формату зображення на телевізорі.
- Зменште рівень яскравості і контрастності, щоб уникнути появи залишкових зображень.
- Використовуйте усі функції, які розроблені для зменшення ефекту залишкового зображення і вигорання екрана. Детальну інформацію читайте в електронному посібнику.

## Рекомендації – лише для ЄС



Цим компанія Samsung Electronics стверджує, що цей телевізор зі світлодіодною підсвіткою екрана відповідає усім важливим вимогам та іншим відповідним положенням Директиви 1999/5/EC.

Офіційну Декларацію сумісності шукайте за адресою <http://www.samsung.com>, перейдіть до розділу Support (Підтримка) > Search Product Support (Підтримка у пошуку виробу) і введіть номер моделі.

Цей виріб можна використовувати лише у приміщенні.

Цей виріб можна використовувати в усіх країнах ЄС.



### Правила утилізації виробу (відходи електронного та електричного обладнання) (застосовуються у країнах, де діє система роздільного збору відходів)

Це позначення на виробі, приладді або документації вказує на те, що після закінчення терміну експлуатації виріб і його електронне приладдя (наприклад, зарядний пристрій, навушники, кабель USB) не можна утилізувати разом з іншими побутовими відходами. Щоб уникнути потенційного негативного впливу на навколишнє середовище або здоров'я людей внаслідок неправильної утилізації, а також для раціональнішого використання матеріальних ресурсів, відокремте цей виріб від інших відходів та здайте його на утилізацію у встановленому порядку.

Для отримання детальної інформації про місце та спосіб здачі виробів для екологічно безпечної переробки індивідуальним користувачам слід звернутися до торгового представника, у якого вони придбали виріб, або у місцеві органи влади.

Компаніям слід звертатися до постачальників для уточнення умов договору придбання. Цей виріб і його електронне приладдя не можна утилізувати разом з іншими комерційними відходами.



### Правила утилізації батарей виробу (застосовуються у країнах, де діє система роздільного збору відходів)

Це позначення на батареї, посібнику або упаковці вказує на те, що після закінчення терміну експлуатації батареї її не можна утилізувати разом з іншими побутовими відходами. Позначення хімічних символів Hg, Cd або Pb вказує на те, що батарея містить ртуть, кадмій або свинець у кількості понад рівень, визначений Директивою ЄС 2006/66. Якщо батареї належним чином не утилізувати, ці речовини можуть завдати шкоди здоров'ю людей або навколишньому середовищу.

Для захисту природних ресурсів і для повторного використання матеріалів відділіть батареї від інших відходів і утилізуйте їх через місцевий пункт безкоштовного прийому використаних батарей.

***This page is intentionally  
left blank.***

**SAMSUNG**



UE43J5272A

# LED теледидар

## Пайдаланушы нұсқаулығы



Осы Samsung өнімін сатып алғаныңызға рақмет.  
Қызметтерді толық алу үшін мүмкіндігіне ие болу  
үшін өніміңізді мына сайтқа тіркеңіз:  
[www.samsung.com/register](http://www.samsung.com/register)

Үлгісі \_\_\_\_\_ Сериялық № \_\_\_\_\_

## Ескерту! Қауіпсіздік туралы маңызды нұсқаулар

(Осы құрылғыны орнатпай тұрып, Samsung құрылғысында көрсетілген таңбаларға сай келетін тиісті тарауларды оқыңыз.)

### АБАЙ БОЛЫҢЫЗ

#### АШПАҢЫЗ, ЭЛЕКТР ҚАТЕРІНЕ ҰШЫРАЙСЫЗ.

АБАЙ БОЛЫҢЫЗ: ЭЛЕКТР ҚАТЕРІН АЗАЙТУ ҮШІН ҚАҚПАҒЫН (НЕМЕСЕ АРТҚЫ ҚАҚПАҒЫН) АЛМАҢЫЗ. ҚҰРЫЛҒЫНЫҢ ІШІНДЕ, ПАЙДАЛАНУШЫ ЖӨНДЕЙ АЛАТЫН ЕШБІР БӨЛШЕК ЖОҚ. ЖӨНДЕУ ЖҰМЫСТАРЫНЫҢ БАРЛЫҒЫН БІЛІКТІ МАМАНҒА ТАПСЫРЫҢЫЗ.



Бұл белгіше құрылғының ішінде жоғары кернеу бар екенін көрсетеді. Осы құрылғының кез келген ішкі бөлшегіне қол тигізу қауіпті.



Бұл белгі осы құрылғыны пайдалану және күтіп ұстауға қатысты маңызды нұсқаулар көрсетілген кітапшаның құрылғы жинағына кіретінін ескертеді.

Корпустың ішіндегі, артқы жағы мен астыңғы жағындағы ұяшықтар мен саңылаулар желдету үшін қажет. Осы құрылғының сенімді жұмыс жасауын қамтамасыз ету және қатты қызып кетуден қорғау үшін, аталмыш ұяшықтар мен саңылауларды ешқашан бітемеу немесе жабық ұстамау керек.

- Осы құрылғыны кітап сөре немесе кіріктірілген шкаф тәрізді тар жерге, егер ауа айналымы жоқ болса орнатпаңыз.
- Осы құрылғыны батарея немесе қызу резисторының қасына немесе үстіне не күн сәулесі тура түсетін жерге қоймаңыз.
- Осы құрылғының үстіне су құйылған сауытты (құмыра т.с.с.) қоймаңыз, себебі өрт немесе электр қатері пайда болуы мүмкін.

Осы құрылғыны жабыр немесе суға жақын жерге (ванна, леген, ас үй раковинасының немесе кір жуатын шылапшының қасына, ылғалды жертеленің ішіне немесе бассейн т.с.с. қасына қоймаңыз). Егер бұл құрылғы кездейсоқ су болып қалса, электр желісінен ағытыңыз да, дереу уәкілетті дилерге хабарласыңыз. Тазалардың алдында құрылғының ашасын розеткадан алып қоюды ұмытпаңыз.

Бұл құрылғы батареямен жұмыс істейді. Сіз тұрған жерде, осы батареяларды қоршаған ортаға зиян келтірмеу үшін дұрыс тастауды қажет ететін ережелер болуы мүмкін. Ескірген батареяны тастау немесе өңдеуден өткізу туралы ақпаратты жергілікті мекемеге хабарласып алыңыз.

Розетка, қорек сымы немесе адаптерді көрсетілген жүктемесінен асыра жүктемеңіз, себебі өрт немесе электр қатеріне ұшырауыңыз мүмкін.

Қорек сымдарын аяққа басылмайтын немесе үстіне не қарсы қойылған заттар жаншып тастамайтын етіп, әсіресе қорек сымның ашаға, адаптерге жақын ұшына және құрылғыдан шыққан жеріне мұқият назар аударып отырып тәсеу керек.

Құрылғыны найзағай жарқылынан қорғау немесе қасында болмаған не ұзақ уақыт қолданбаған кезде, ашасынан суырып, антенна немесе кабельдік телевизия жүйесін ағытыңыз. Бұл найзағай жарқылдаған кезде немесе электр қуаты артқан кезде құрылғыны бүлінуден сақтайды.

АТ қорек сымын ТТ адаптеріне жалғау үшін, ТТ адаптерінің кернеуінің, жергілікті электр желісінің техникалық параметрлеріне сай келетініне көз жеткізіңіз.

Осы құрылғының ашық жерлеріне ешқашан басқа темір зат сұқпаңыз. Бұлай істегенде, электр қатері пайда болуы мүмкін.

Электр қатеріне ұшырамау үшін, осы құрылғының ішкі жағын ешқашан қолмен ұстамаңыз. Осы құрылғыны тек уәкілетті техник ғана ашуға тиіс.

Қорек сымның ашасын мықтап сұғыңыз. Қорек сымын розеткадан ағытқан кезде, міндетті түрде ашасынан ұстап суырыңыз. Қорек сымын су қолмен ұстамаңыз.

Егер осы құрылғы дұрыс жұмыс істемесе - әсіресе, одан әдеттен тыс шуыл немесе түтін шыкса - дереу ашасынан суырыңыз да, уәкілетті дилерге немесе қызмет көрсету орталығына хабарласыңыз.

ТД-ды қолданбасаңыз немесе ұзақ уақыт үйде болмасаңыз (әсіресе, балалар, қарт адамдар немесе мүгедек адамдар үйде жалғыз қалса) ашасын розеткадан суырып ағытып қойыңыз.

- Шаң жиналып қалса, электр қатері, электр ағысы пайда болуы немесе өрт шығып, жарқыл немесе қызу пайда болуы немесе қорек сымның қаптамасы бүлінуі мүмкін.

Құрылғыны шаңы көп, температурасы жоғары немесе төмен, өте ылғалды, химиялық заттары бар жерге және 24 сағат жұмыс істейтін әуежай, темір жол вокзалы, т.с.с. тәрізді жерлерге орнату үшін міндетті түрде уәкілетті қызмет көрсету орталығына хабарласыңыз. Бұлай істемегенде, құрылғыға елеулі нұқсан келуі мүмкін.

Жерге дұрыс тұйықталған аша мен розетканы пайдаланыңыз.

- Жерге дұрыс тұйықталмаса, электр қатері орын алуы немесе құрылғыға зақым келуі мүмкін. (І-ші сынып құрылғысына ғана қатысты.)

Құрылғыны электр желісінен ағыту үшін, ашаны розеткадан ағыту керек, сондықтан, аша қайта қолдануға дайын тұруға тиіс.

Балаларға осы құрылғыға тартылуға жол бермеңіз.

Керек-жарақтарын (батарея т.с.с.) балалардың қолы жетпейтін жерге сақтаңыз.

Құрылғыны орнықсыз тұрған сөре, көлбеу еден немесе дірілдейтін жерге орнатпаңыз.

Құрылғыны құлатып алмаңыз немесе оған күш салмаңыз. Құрылғы бүлініп қалса, қорек сымын ағытыңыз да, қызмет көрсету орталығына хабарласыңыз.

Қорек сымын розеткадан ағытыңыз да, құрылғыны жұмсақ, құрғақ матамен сүртіңіз. Балауыз, бензол, спирт, сұйылтқыш, құрт-құмырысқаға қарсы құрал, ауа тазартқыш, лубрикант немесе жуғыш зат тәрізді химиялық құралдардың ешбірін қолданбаңыз. Бұл құрылғының сынын бұзуы немесе өнімге басылған жазуларды өшіруі мүмкін.

Құрылғыға сұйық шашыратуға немесе оған батыруға болмайды.

Батареяларды отқа тастамаңыз.

Батареяларды қысқа тұйықтауға, бөлшектеуге немесе қатты қыздыруға болмайды.

Батареяны дұрыс салмаған кезде жарылыс шығу қаупі бар. Батареяның орнына, дәл осындай батареяны салыңыз.

ЕСКЕРТУ - ӨРТ ШЫҒУДЫҢ АЛДЫН АЛУ ҮШІН, ОСЫ ҚҰРЫЛҒЫНЫ МАЙ ШАМ НЕМЕСЕ БАСҚА АШЫҚ ОТ КӨЗДЕРІНЕН АЛЫС ҰСТАҢЫЗ.



\* Осы пайдаланушы нұсқаулығындағы суреттер мен сызбалар жалпылама ақпарат ретінде ғана берілген және олар құрылғының нақты көрінісінен өзгеше болуы мүмкін. Құрылғының дизайны мен техникалық сипаттамасы алдын ала ескертусіз өзгертілуі мүмкін.

# Қорап ішінде не бар?

- Төмендегі бөлшектердің ТД-мен бірге жеткізілгенін тексеріңіз. Керек-жарақтардың бірі жетіспесе, дилерге хабарласыңыз.
- Элементтердің түсі мен пішімі үлгі түріне қарай әр түрлі болуы мүмкін.
- Жинаққа кірмеген сымдарды жеке сатып алуға болады.
- Қорапты ашқан кезде керек-жарақтардың орам материалдарының артқы жағында немесе ішінде қалып қоймағанына көз жеткізіңіз.

Қашықтан басқару пульті және батареялар (AAA x 2)

Пайдаланушы нұсқаулығы

Кепілдік түбіртегі (Кей жерлерде берілмейді)

Реттеу нұсқаулығы (Кей жерлерде берілмейді)

Қорек сымы

Келесі жағдайларда әкімшілік төлемақы төлеу қажет болуы мүмкін

(а) техникті үйге шақырсаңыз, бірақ құрылғыдан ешбір ақау табылмаса, (яғни, осы пайдаланушы нұсқаулығын оқымасаңыз)

(ә) құрылғыны жөндеу орталығына әкелсеңіз, бірақ құрылғыдан ешбір ақау табылмаса, (яғни, осы пайдаланушы нұсқаулығын оқымасаңыз)

Техник маман үйіңізге келер алдында сіз төлейтін төлемақы мөлшерін хабарлайды.



**Ескерту:** Дұрыс ұстамаған кезде түскен салмақтың әсерінен экранға зақым келуі мүмкін. ТД-ды көрсетілгендей шеттерінен ұстап көтеруді ұсынамыз.

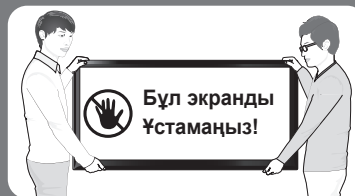



# ТД-ды тұрғыға бекіту

Көрсетілген керек-жарақтардың барлығының бар екеніне көз жеткізіп, тұрғыны құрастыру нұсқауларында көрсетілген жолмен құрастырыңыз.

## ТД-ды қабырғалық аспа жинақты (опция) пайдаланып қабырғаға орнату



Егер құрылғыны қабырғаға орнатсаңыз, өндіруші ұсынған жолмен орнату керек. Егер дұрыс орнатылмаса, құрылғы жылжып немесе құлап қалып, баланы немесе ересек адамды қатты жарақаттауы, құрылғыға елеулі зақым келтіруі мүмкін.

### Қабырғалық аспа жинағын орнату

Басқа қабырғалық аспа жинақты орнату үшін төмендегі ақпаратты қараңыз:

Қабырғалық аспа жинақ (бөлек сатылады) ТД-ды қабырғаға орнатуға мүмкіндік береді.

Қабырғалық аспа жинақты орнатуға қатысты толық ақпаратты, қабырғалық аспа жинақтың нұсқаулығынан қараңыз. Қабырғаға орнатылатын құрсауды орнына қондыру үшін техник маманды көмекке шақыруды ұсынамыз. Өз бетіңізбен орнатуды ұсынбаймыз. Samsung Electronics компаниясы қабырғалық аспа жинақты өз бетіңізбен орнатып, жарақат алсаңыз не басқа адамдар зардап шексе немесе мүлікке нұқсан келсе, жауапкершілік көтермейді.

#### 43 дюйм

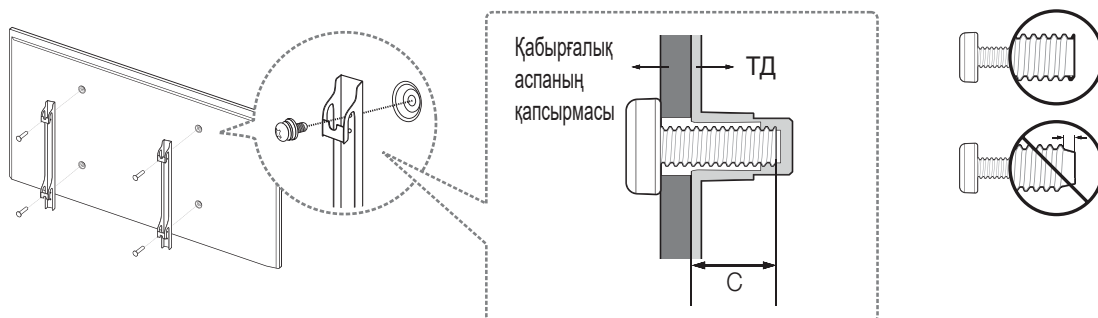

### Қабырғалық аспа жинақ параметрлері (VESA)

Қабырғалық аспа жинақ ТД-мен бірге жеткізілмейді, бірақ жеке сатылады. Қабырғалық аспа жинақты қатты қабырғаға, еденге перпендикуляр бағытта орнатыңыз. Қабырғалық аспа жинақты ғимараттың басқа материалдарына орнату үшін, жақын жердегі дилерге хабарласыңыз. Егер өнімді төбеге немесе көлбеу қабырғаға орнатса құлап, адам қатты жарақат алуы мүмкін.

- Қабырғалық аспа жинақтың стандартты өлшемдері төмендегі кестеде көрсетілген.
- Біздің қабырғалық аспа жинақты сатып алған кезде, оны орнатуға қатысты толық нұсқаулық пен барлық керек - жарақтар беріледі.
- VESA стандартты бұрандалар спецификациясына сай келмейтін бұрандаларды қолданбаңыз.
- Стандартты өлшемнен ұзын немесе VESA бұрандалар стандартына сай келмейтін бұрандаларды қолданбаңыз. Тым ұзын бұрандалар ТД-дың ішкі бөлшектеріне зақым келтіруі мүмкін.
- VESA стандартты бұрандалар спецификациясына сай келмейтін қабырғалық аспа жинақ қолданылса, бұрандаларының ұзындықтары қабырғалық аспа жинақ спецификациясына байланысты басқаша болуы мүмкін.
- Бұрандаларды тым қатайтпаңыз; себебі өнімге нұқсан келуі немесе құлап қалып, адам жарақат алуы мүмкін. Samsung бұндай қатерлі оқиғалар үшін жауапкершілік көтермейді.

- VESA стандартына сай емес немесе ұсынылмаған қабырғалық аспа жинақ қолданылса немесе сатып алушы өнімді орнату нұсқауларын орындамай, өнімге зақым келсе не адам жарақат алса, Samsung жауапкершілік көтермейді.
- Теледидарды 15 градустан асыра қисайтпаңыз.

ТД өлшемі, дюйм	VESA бұранда тесігінің техникалық шарттары (A * B), миллиметр	C (мм)	Стандартты бұранда	Саны
43	200 X 200	10.7 - 14.3	M6	4

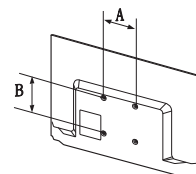

**Қабырғалық аспа жинақты ТД қосулы тұрғанда орнатпаңыз. Себебі электр тоғы соғуы мүмкін.**

## ТД-ды дұрыс желдету

ТД-ды жақсы желдету үшін оны орнатқан кезде, ТД мен басқа заттардың (қабырғалар, жиһаздың қабырғалары т.с.с.) арасында кем дегенде 10 см орын қалуын қамтамасыз етіңіз. Дұрыс желдетпеген кезде, құрылғының ішкі температурасы артып, өрт шығуы немесе оған зақым келуі мүмкін.

Егер басқа өндіруші шығарған бөлшектерді қолдансаңыз, өнімге зақым келуі немесе ол құлап, адам жарақат алуы мүмкін.

- ТД-ды тұрғыға қою немесе қабырғалық аспа жинаққа орнату үшін Samsung Electronics бөлшектерін ғана қолдануды ұсынамыз.

**Тұрғыға орнату.**

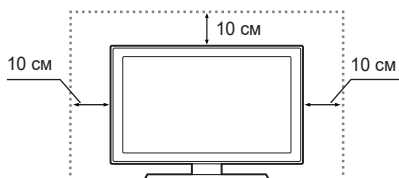

**Қабырғалық аспа жинаққа орнату.**

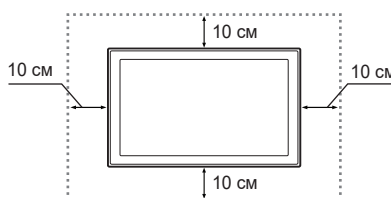

## Басқа ескертулер

- ТД-дың нақты сыртқы көрінісі, үлгі түріне байланысты осы нұсқаулықтағы суреттерден өзгеше болуы мүмкін.
- ТД-ды ұстаған кезде абай болыңыз. Кей бөліктері ыстық болуы мүмкін.

# ТД-ды қабырғаға бекіту



**Абайлаңыз:** ТД-ды тартса, итерсе немесе үстіне шықса, құлап кетуі мүмкін. Сондай-ақ, балаларыңыздың ТД-ға артылып тұрмауына немесе оны қозғамауына көз жеткізіңіз. Себебі, ТД аударылып кетіп, адам қатты жарақат алуы немесе мерт болуы мүмкін. ТД жинағымен қоса берілген қауіпсіздік парағындағы сақтық шараларының барлығын орындаңыз. Қосымша тұрақтылық пен қауіпсіздікті қамтамасыз ету үшін төменде сипатталған, аударылып қалуға қарсы құралды сатып алып орнатыңыз.



**ЕСКЕРТУ:** Теледидарды ешқашан орнықсыз жерге қоймаңыз. Теледидар қондырғысы құлап кетіп, адамдардың елеулі жарақат алуына немесе қазасына себеп болуы мүмкін. Мына сияқты қарапайым сақтық шараларын орындау арқылы көптеген зақымдарға, әсіресе балалардың жарақат алуына жол бермеуге болады.

- Теледидар өндірушісі жиһазды немесе тұрғыны пайдалануды ұсынады.
- Теледидарды қауіпсіз көтеріп тұра алатын жиһазды ғана пайдаланыңыз.
- Теледидардың астындағы жиһаз жиегінен шығып тұрмағанына көз жеткізіңіз.
- Теледидар мен жиһаз екеуін де жарамды тірекке бекітпей тұрып, теледидарды жиһаз үстіне (мысалы, шкаф не кітап сөреге) қоймаңыз.
- Теледидарды теледидар мен оның астындағы жиһаз арасындағы шүберекке не басқа материалға қоймаңыз.
- Балаларға теледидарға және оның басқару құралдарына бару үшін жиһазға өрмелеудің қауіпті екенін үйретіңіз.

Егер осы жаңа қондырғымен алмастырып жатқан теледидарды қалдыратын немесе орнын ауыстыратын болсаңыз, ескі теледидарды орнатқандағы сақтық шараларын қабылдау қажет.

## ТД-ды құлатып алуға жол бермеңіз

1. Бұрандаларды қапсырмаларға салыңыз да, оларды қабырғаға мықтап бекітіңіз. Бұрандалардың қабырғаға мықтап бекітілгеніне көз жеткізіңіз.
  - Қабырғаның түріне байланысты анкер тәрізді қосымша зат қажет болуы мүмкін.
  - Бұранда қапсырмасы, бұрандалар мен бау құрылғымен бірге жеткізілмейтіндіктен, оларды жеке сатып алу қажет.
2. Бұрандаларды ТД-дың артқы ортаңғы жағынан алыңыз да, қапсырмаларға салыңыз, содан кейін бұрандаларды қайта ТД-ға бекітіңіз.
  - Бұрандалар құрылғымен бірге жеткізілмеуі мүмкін. Мұндай жағдайда, техникалық сипаттамасы төменде көрсетілген бұрандаларды сатып алыңыз.
  - Бұранданың техникалық сипаттамасы: М6
3. ТД-ға бекітілген қапсырмалар мен қабырғаға бекітілген қапсырмаларды берік сым арқылы жалғап, содан кейін сымды мықтап байлаңыз.
  - ТД артқа қарай құлап кетпеу үшін қабырғаға жақын орнатыңыз.
  - Сақтық мақсатында қабырғаға бекітілген қапсырмалар ТД-ға бекітілген қапсырмалармен бір деңгейде не олардан төменірек тұру үшін оларды сыммен қосып байлаған дұрыс.
  - Сымды ТД-ды жылжитпай тұрып шешіңіз.
4. Барлық қосылымдардың мықтап жалғанғанын тексеріңіз. Қосылымдарға зақым келген-келмегенін мезгіл-мезгіл тексеріңіз. Қосылымдардың берік екендігіне күмәндансаңыз, білікті маманға хабарласыңыз.

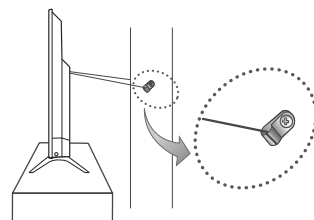
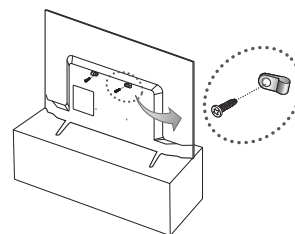

қабырға

- Құрылғының түсі мен пішімі үлгі түріне қарай әр түрлі болуы мүмкін.

# Ұрлыққа қарсы қолданылатын Кенсингтон құлпы

Samsung компаниясы Кенсингтон құлпымен жабдықтамайды. Кенсингтон құлпы - құрылғыны қоғамдық жерлерге орнатқан кезде бекітуге арналған құрал. Құлыптың сыртқы көрінісі және құлыптау тәсілі өндірушісіне байланысты әр түрлі болып келеді. Кенсингтон құлпын дұрыс қолдану туралы қосымша ақпаратты оның пайдаланушы нұсқаулығын қараңыз.

- Теледидардың артқы жағындағы “K” таңбасын табыңыз. Кенсингтон ұяшығы “K” таңбасының артында орналасқан.
- Орналасатын орны мен түсі үлгі түріне қарай әр түрлі болуы мүмкін.

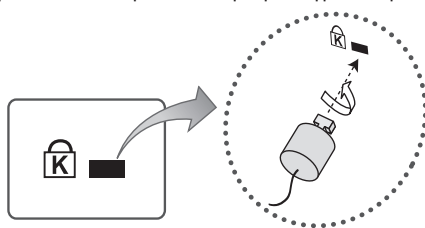

<Қосымша>

Құрылғыны құрсаулау үшін мына қадамдарды орындаңыз:

1. Кенсингтон құлпының сымын тақта немесе орындық тәрізді үлкен, орнықты затты айналдыра орап бекітіңіз.
2. Сымның құлып бекітілген ұшын Кенсингтон құлпы сымының құлақшасы бар ұшынан өткізіңіз.
3. Бекіту құралын құрылғының Кенсингтон ұяшығына салыңыз.
4. Құлыпты бекітіңіз.
  - Бұл жалпылама нұсқаулар. Нақты нұсқау алу үшін, бекіту құралының пайдаланушы нұсқаулығын қараңыз.
  - Құлып жеке сатылады.

# ТД-ға құрылғыларды жалғау

Өнімнің артқы жағында орналасқан ұяшықтарды пайдаланып, әр түрлі сыртқы құрылғыларды қосуға болады. Ұяшықтарды тексеріп, содан кейін қолдау көрсетілетін құрылғылар туралы толық ақпаратты, жинақпен бірге берілген құрастыру нұсқауларынан қараңыз.

## COMMON INTERFACE ұяшығына (ТД қарау картасының ұяшығы) қосылу

### "CI немесе CI+ CARD" картасын қолдану

Ақылы арналарды көру үшін "CI немесе CI+ CARD" картасын салу керек.

- Егер "CI немесе CI+ CARD" картасын салмасаңыз, кей арналарда "Scrambled Signal" жазуы пайда болады.
- 2~3 минуттан кейін экранда телефон нөмірі, "CI немесе CI+ CARD" анықтағышы, хост анықтағышы және басқа деректерді қамтыған жұптастыру ақпараты көрсетіледі. Егер ақаулық туралы ақпарат пайда болса, қызмет провайдеріне хабарласыңыз.
- Арна деректерін теңшеу жұмысы аяқталған кезде, арна тізімінің жаңартылғанын білдіретін "Жаңарту аяқталды" хабары көрсетіледі.

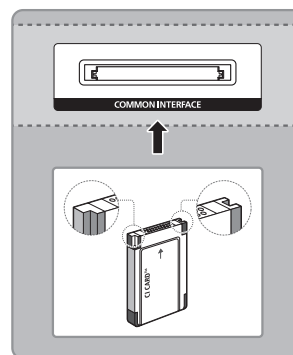

### ЕСКЕРІМ

- "CI немесе CI+ CARD" картасын жергілікті кабельдік теледидар провайдерінен алу керек.
- "CI немесе CI+ CARD" картасын абайлап алыңыз, себебі "CI немесе CI+ CARD" жерге түсіп кетсе, оған нұқсан келуі мүмкін.
- "CI немесе CI+ CARD" картасын онда көрсетілген бағытта орнатыңыз.
- COMMON INTERFACE ұяшығының орналасатын жері үлгі түріне байланысты әр түрлі болуы мүмкін.
- Кей елдер мен аймақтарда "CI немесе CI+ CARD" модуліне қолдау көрсетілмеуі мүмкін, сондықтан уәкілетті дилерге хабарласып сұраңыз.
- Мәселе туындаған жағдайда, қызмет провайдеріне хабарласыңыз.
- Ағымдық антенна параметрлеріне қолдау көрсететін "CI немесе CI+ CARD" картасын салыңыз. Экран бұрмалануы немесе көрсетілмеуі мүмкін.

# Желіге қосылу

ТД-ды желіге қосқан кезде Smart Hub тәрізді онлайн қызметтерге қосылуға, сондай-ақ бағдарлама жаңартылымдарын алуға мүмкіндік туады.

## Желілік байланыс - Сымсыз

ТД-ды интернетке стандартты роутерді немесе модемді пайдаланып қосыңыз.



Қазақ

## Сымсыз желіге қатысты сақтық шаралары

- Samsung сымсыз LAN адаптері IEEE 802.11a/b/g және n тілқатысу протоколдарына қолдау көрсетеді. Samsung компаниясы IEEE 802.11n протоколын қолдануды ұсынады. Бейнефильмд IEEE 802.11b/g қосылымы арқылы көрген кезде, бейнефильм бірқалыпты көрсетілмеуі мүмкін.
- Сымсыз желіні пайдалану үшін ТД сымсыз роутерге немесе модемге қосылып тұруға тиіс. Егер сымсыз роутер DHCP функциясына қолдау көрсетсе, ТД желіге DHCP немесе тұрақты IP мекенжайын пайдаланып сымсыз қосыла алады.
- Сымсыз роутер үшін ағымдық қолданылмай тұрған арнаны таңдаңыз. Сымсыз роутер үшін таңдалған арнаны басқа құрылғы қолданып тұрса, әдетте бөгеуіл пайда болады және/немесе қосылым іске аспауы мүмкін.
- Көпшілік сымсыз желілердің балама қауіпсіздік жүйесі бар. Сымсыз желінің қауіпсіздік жүйесін қосу үшін таңбалар мен сандарды пайдаланып қауіпсіздік кілтін жасау керек. Содан кейін сымсыз желіге қосылу үшін қауіпсіздік кілті қолданылады.

## Желілік байланыс - Сым арқылы

ТД-ды желіге, желінің параметрлеріне қарай, сымды қолданып үш негізгі тәсілмен қосуға болады. Бұл тәсілдер төменде сипатталған:

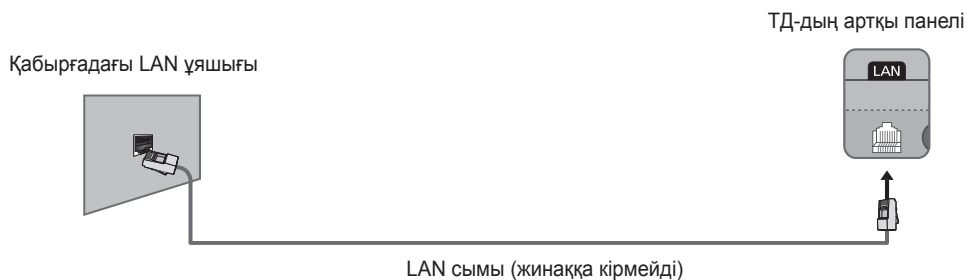
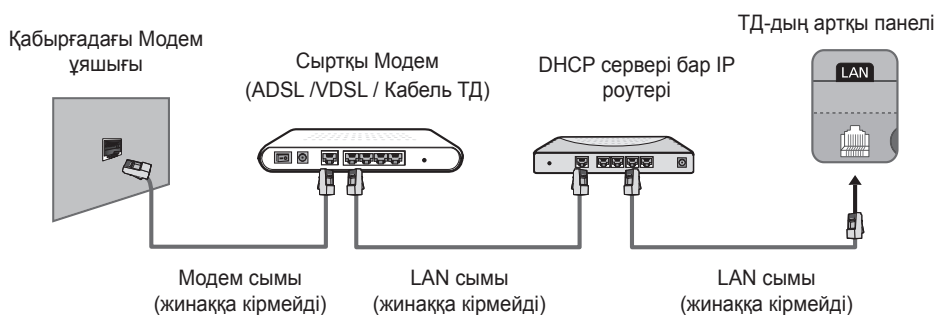
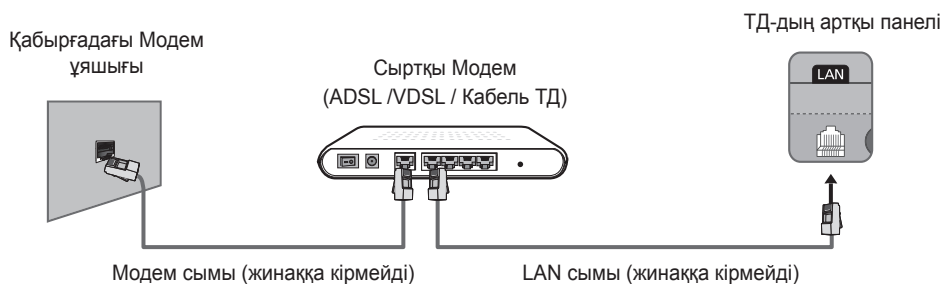

- ТД 10Мбит/с мәнінен аз немесе осыған тең жылдамдығы бар желілерге қолдау көрсетпейді.
- Cat 7 сымын қолданып қосылымды жүзеге асырыңыз.

# Қашықтан басқару пульті

Қашықтан басқару пультінің қай жерінде функция түймешіктерінің орналасқанын үйреніңіз, мысалы: **SOURCE**, **MUTE**, **+**, **▲**, **P**, **▼**, **MENU**, **TOOLS**, **INFO**, **CH LIST**, **RETURN**, **GUIDE** және **EXIT**.

- Бұл қашықтан басқару пультінің **Қосу**, **Арна** және **Дыб дең** түймешіктерінде көзі нашар көретін адамдар қолдануға арналған Брайль нүктелері бар.

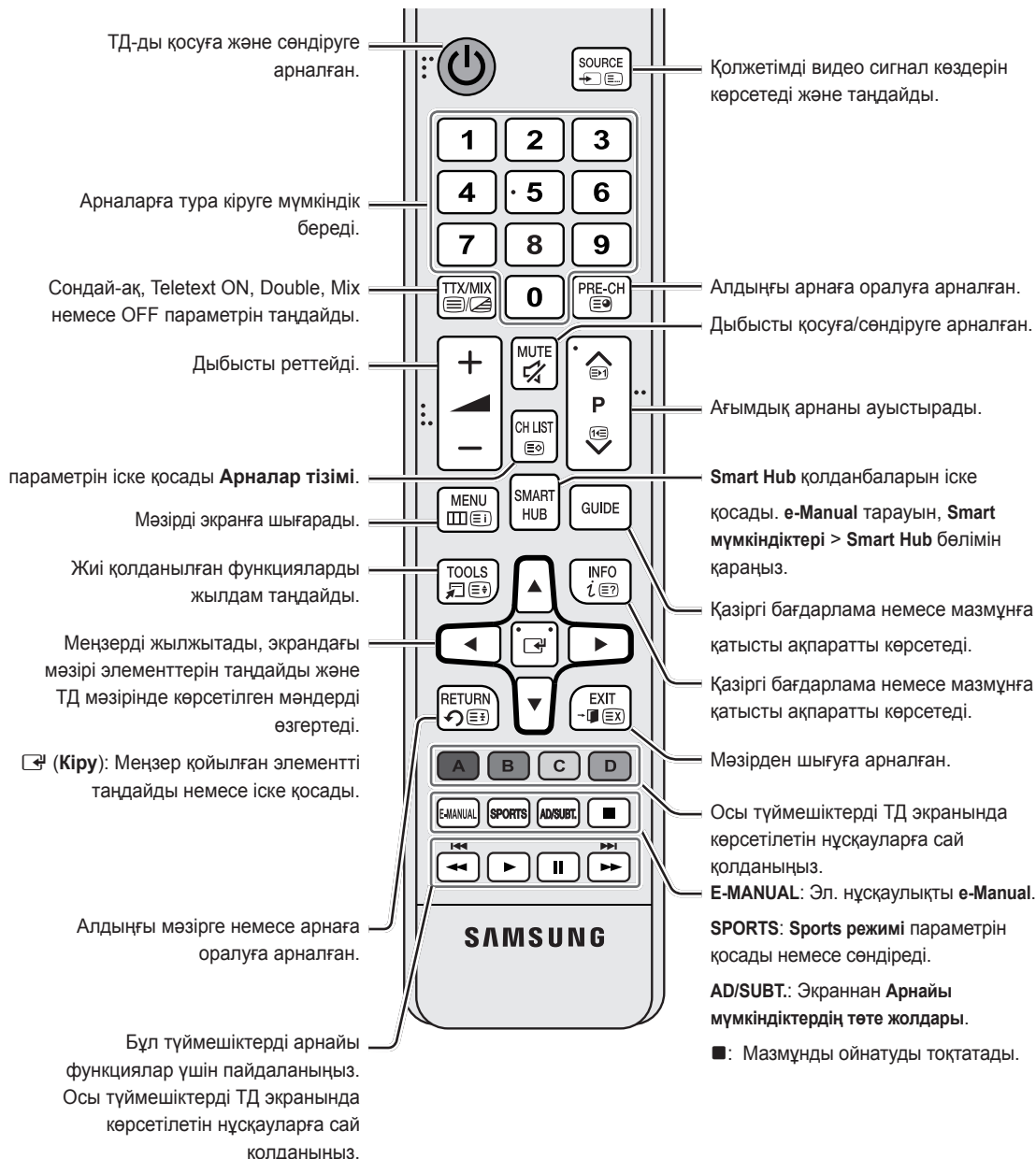

Қазақ

Жоғарыдағы түймешік атаулары нақты атаулардан басқаша болуы мүмкін.



## Батарейаларды орнату (Батарея өлшемі: AAA)

Батарея полюстерін батарея салынатын бөліктегі белгілерге келтіріп салыңыз.

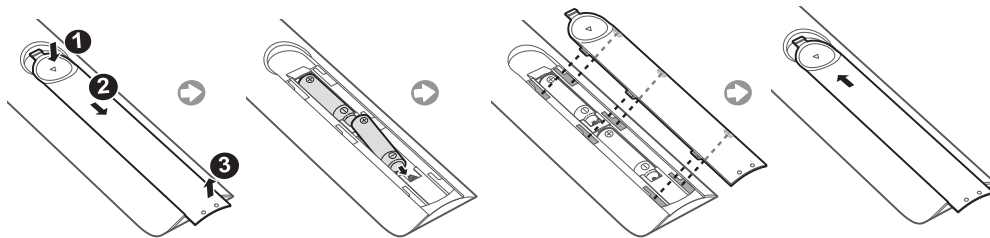

- Қашықтан басқару пультің ТД-дан 7 м-ден алыс емес қашықтықтан пайдаланыңыз.
- Өткір жарықтар қашықтан басқару пультінің жұмысына әсер етуі мүмкін. Қашықтан басқару пультің люминесцентті немесе неон белгілерінің қасында қолданбаңыз.
- Түсі мен пішімі үлгі түріне қарай әр түрлі болуы мүмкін.

## ТД-ды қосу

ТД-ды қашықтан басқару пультінің  түймешігін немесе ТД панелін пайдаланып қосыңыз.

- Құрылғының түсі мен пішімі үлгі түріне қарай әр түрлі болуы мүмкін.
- ТД-дың астыңғы оң жағындағы ТД басқарушысы ТД-ды қашықтан басқару пультің пайдаланбай басқаруға мүмкіндік береді.
- ТД басқару құралымен ТД-ды қосу мен сөндіру, арнаны ауыстыру, дыбысты реттеу және кіріс сигнал көзін ауыстырудан басқа ешбір әрекет орындай алмайсыз.
- Егер бұны бірінші рет бассаңыз, басқару мәзірі пайда болады. Функцияны ТД-дың басқару құралын басып ұстап тұру арқылы таңдауға болады.

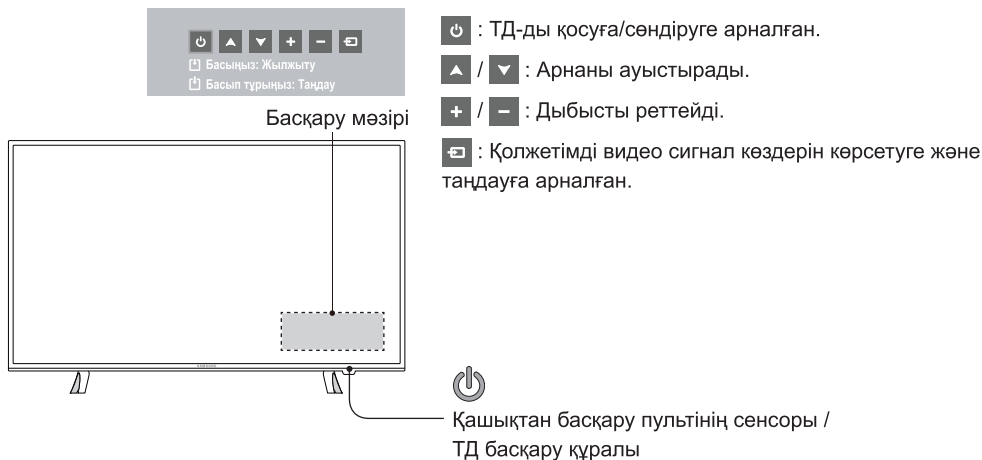

# Параметрлерді бастапқы орнату

ТД-ды қосқанда бастапқы параметр орнататын тілқатысу терезесі пайда болады. Бастапқы параметр орнату үдерісін, соның ішінде мәзір тілін, арналарды іздеу, желіге қосылу және басқа функцияларды баптауды аяқтау үшін, экрандағы нұсқауларды орындаңыз. Әр қадам көрінген сайын, параметрді таңдаңыз немесе қадамнан өтіп кетіңіз. Кейін осы әрекетті кейін **Жүйе > Орнату** мәзірінен қолдан орындауға болады.

- Егер құрылғыны орнатпай тұрып **HDMI** ұяшығына қоссаңыз, **Арна ресурсы** автоматты түрде **STB декодері** режиміне қойылады.
- Егер **STB декодері** режимін таңдағыңыз келмесе, **Антенна** параметрін таңдаңыз.
- Егер ТД-дың ағымдық сигналы қажет болмаса, **ТД жоқ (тек дисплей)** параметрін таңдаңыз.

## Құпиясөзді ауыстыру

Жүйе > PIN кодын өзг

### ТД құпиясөзін өзгерту.

1. **PIN кодын өзг** функциясын қосып, содан кейін құпиясөз жолағына ағымдық құпиясөзді енгізіңіз. Әдепкі құпиясөз: "0-0-0-0".
  2. Жаңа құпиясөзді енгізіп, содан кейін растау үшін оны қайта енгізіңіз. Құпиясөзді өзгерту аяқталды.
- Егер PIN кодты ұмытып қалсаңыз, PIN кодты "0-0-0-0" қалпына қою үшін түймешіктерді келесі ретпен басыңыз:  
Күту режимінде: **MUTE** → 8 → 2 → 4 → **POWER** (Қосу)

# Видео сигнал көзін таңдау

Қосылған сыртқы құрылғыны **SOURCE** түймешігін басып таңдауға болады.

Мысалы, екінші HDMI ұяшығына қосылған ойын құрылғысына қосылу үшін **SOURCE** түймешігін басыңыз. Кіріс сигналын HDMI режиміне ауыстыру үшін **Сигнал көзі** тізімінен **HDMI2** параметрін таңдаңыз. Құрылғыға байланысты ұяшық атаулары әр түрлі болуы мүмкін.

**Сигнал көзі** бейнебетінде келесі функцияларға қолжетімді:

## TOOLS түймешігі

Сыртқы құрылғыға қосылған ұяшықты таңдаңыз да, Enter түймешігін басып ұстап тұрыңыз. Келесі функцияларға қолжетімді:

- Әр ұяшықта қолжетімді функциялар әр түрлі болуы мүмкін.

### Атын өзгерту

Сыртқы құрылғыларды оңай ажырату үшін ТД-ға қосылған құрылғыларға қайта атау беріңіз.

Мысалы, ТД-ға HDMI-DVI сымымен қосылған компьютерді **DVI PC** деп атауға болады.

Сондай-ақ, ТД-ға HDMI сымымен қосылған компьютерді **ДК** деп атаңыз.

Сонымен қатар, ТД-ға HDMI-DVI сымымен қосылған АВ құрылғыны **DVI құрылғы-ры** деп атаңыз.

## Ақпарат

Қосылған құрылғылар туралы толық ақпаратты қараңыз.

### Anynet+ (HDMI-CEC)

ТД-ға қосылған Anynet+ (HDMI-CEC)-сыйысымды құралдарының тізімін экранға шығарады.

- Бұл функцияға **Anynet+ (HDMI-CEC)** параметрін **Қосу** қалпына қойса ғана жұмыс істейді.

### USB құрылғысын алып тастау

ТД-ға қосылған USB құралын қауіпсіз түрде ағыту үшін қолданылады. Бұл функция USB құралы таңдалса ғана жұмыс істейді.

# ТД-дың тағы басқа функцияларын қарау

е-Manual нұсқаулықта ТД функцияларына қатысты толық ақпарат қамтылған. Кіріктірілген е-Manual (Қолдау > е-Manual) қараңыз.





## е-Manual іске қосу

Кіріктірілген е-Manual нұсқаулықта ақпарат қамтылған.

- Сондай-ақ, е-Manual нұсқаулықтың көшірмесін Samsung веб-сайтынан қотарып алып, компьютерде оқуыңызға немесе басып шығаруыңызға болады.
  - Сары сөздер мәзір элементін; ақ, бөлектелген әріптермен жазылған сөздер қашықтан басқару пультінің түймешіктерін көрсетеді. Мәзір жолын көрсету үшін көрсеткілер пайдаланылады. (Мысалы: **Сурет** > **Сурет режимі**)
1. **е-Manual** параметрін таңдаңыз. е-Manual нұсқаулығы жүктеледі.
  2. Экранның жанынан санатты таңдаңыз. Таңдағаннан кейін, таңдалған санаттың мазмұны көрсетіледі.
  3. Тізімнен элементті таңдаңыз. Сонда е-Manual нұсқаулықтың тиісті беті ашылады.

## **Егер сипаттама экранның бір бетіне сыймаса...**

Беттерді келесі тәсілдердің бірімен шарлауға болады.

- Экранға  /  шығару үшін кезелімді экран бетіне орналастырыңыз. ,  түймешігін басыңыз.

## Қосымша е-Manual функциялары

### **Беттерді кілт сөздердің көмегімен жүктеу**

Іздеу бейнебетін экранға шығару үшін, экранның бүйір жағынан **Іздеу** түймешігін басыңыз. Іздейтін терминді енгізіп, содан кейін **Дайын** пәрменін таңдаңыз. Тиісті бетті жүктеу үшін іздеу нәтижелерінің ішінен элементті таңдаңыз.

## Индекс бетінен Беттерді жүктеу

Индекс бейнебетін экранға шығару үшін, экранның бүйір жағынан **Индекс** түймешігін басыңыз. Тиісті бетке бару үшін тізімнен кілт сөзді таңдаңыз.

## Алдыңғы оқылған Беттерді жүктеу үшін Журнал параметрін пайдалану

Экранның бүйір жағынан **Ашылған бет** параметрін таңдаңыз. Алдыңғы оқылған беттер тізімі көрсетіледі. e-Manual нұсқаулықтың таңдалған беті ашылады.

## Мәзірге e-Manual арқылы кіру (Қазір көру)

Тиісті мәзірге тура барып, функцияны қолданып көру үшін функция сипаттамасы берілген беттен  (Қазір көру) параметрін таңдаңыз.

## л. нұсқаулықтан Мәзірге ауысу

Іе-Manual ішіндегі нақты бейнебет мәзірі функциясына қатысты жазбаны оқығыңыз келсе, **E-MANUAL** түймешігін басыңыз.

- Кей мәзір функциялары қолданылмайды.

## Сілтеме беттерді жүктеу

Тиісті сілтеме бетіне өту үшін функция сипаттамасы көрсетілген беттің бүйір жағынан  (Байланыстыру) параметрін таңдаңыз. **RETURN** түймешігін бастапқы функция сипаттамасына бару үшін басыңыз.

## e-Manual нұсқаулықты соңғы нұсқасына дейін жаңарту

e-Manual нұсқаулықты бағдарламаларды жаңартқан тәрізді жаңартуға болады.

1. e-Manual элементін **SAMSUNG APPS** экранынан таңдаңыз.
2. Enter түймешігін басып ұстап тұрыңыз. Параметрлер мәзірі көрсетіледі.
3. Бейнебеттің үстіңгі жағындағы Параметрлер мәзірінен **Бағдарламаларды жаңарту** пәрменін таңдаңыз. Қалқымалы терезе көрсетіледі.
  - **Бағдарламаларды жаңарту** параметрі экранда егер жаңарту қажет болса ғана көрсетіледі.
4. Қалқымалы терезеден e-Manual қойындысын таңдап, содан кейін **Жаңарту** пәрменін таңдаңыз. e-Manual -ты соңғы нұсқасына дейін жаңартуға болады.

# Ақаулықтарды жою

ТД-ға қатысты қандай бір сұрағыңыз болса, алдымен келесі Ақаулықтарды жою тізімін қараңыз. Егер ақаулықты түзету үшін берілген кеңестердің біреуі де көмектеспесе, “www.samsung.com” торабындағы Қолдау пәрменін басыңыз немесе осы нұсқаулықтың артқы мұқабасындағы тізімде көрсетілген байланыс орталығына қоңырау шалыңыз.

Ақаулық	Шешімі және түсіндірмесі
ТД іске қосылмайды.	<p>АТ қуат сымның қабырғадағы розеткаға және ТД-ға мықтап жалғанғанын тексеріңіз.</p> <p>Қабырғадағы розетканың жұмыс істеп тұрғанына көз жеткізіңіз.</p> <p>ТД-дың  түймешігін басып көріп, ақаулықтың қашықтан басқару пультіне байланысты емес екеніне көз жеткізіңіз. Егер ТД қосылса, төмендегі “Қашықтан басқару пульті жұмыс істемейді” тармағын қараңыз.</p>
Ешбір сурет/видео жоқ.	<p>Сымдардың қосылымдарын тексеріңіз. ТД-ға және сыртқы құрылғыларға қосылған барлық сымдарды ағытып, қайта жалғаңыз.</p> <p>Сыртқы құрылғылардың (Кабель/Жерсерік ресивері, DVD, Блю-рей т.с.с.) видео шығысын, ТД-дың кіріс ұяшықтарына сәйкес келтіріп жалғаңыз.</p> <p>Мысалы, сыртқы құрылғының шығыс ұяшығы HDMI болса, оны міндетті түрде ТД-дың HDMI кіріс ұяшығына жалғау керек.</p> <p>Жалғанған құрылғылардың электр желісіне қосулы тұрғанын тексеріңіз.</p> <p>Дұрыс сигнал көзін таңдауды ұмытпаңыз.</p> <p>Қосымған құрылғыны ағытып, содан кейін қорек сымын қайта жалғап, қайта іске қосып жүктеңіз.</p>
Қашықтан басқару пульті жұмыс істемейді.	<p>Қашықтан басқару пультінің батареяларын ауыстырыңыз. Батареялардың полюстерінің (+/-) дұрыс салынғанына көз жеткізіңіз.</p> <p>Пульт сенсорының сигнал шығатын терезесін тазалаңыз.</p> <p>Қашықтан басқару пультін ТД-ға 1,5 ~ 1,8 м қашықтықтан тура бағыттап көріңіз.</p>
Кабель/жерсерік ресиверінің қашықтан басқару пульті, ТД-ы қоспайды не сөндірмейді немесе дыбысын реттемейді.	<p>Кабель/жерсерік ресиверінің қашықтан басқаратын пультін, ТД-ды басқаратын етіп бағдарламалаңыз. SAMSUNG ТД кодын Кабель/жерсерік ресиверінің пайдаланушы нұсқаулығынан қараңыз.</p>

- Осы TFT LED панелін жасап шығару үшін күрделі кіші пикселдер технологиясы қолданылады. Дегенмен, бірнеше жарық немесе күңгірт пикселдер бар болуы мүмкін. Бұл пикселдер құрылғы жұмысына еш әсер етпейді.
- ТД жұмысын барынша оңтайлы ету үшін бағдарламаның соңғы нұсқасын Samsung веб-сайтынан (Samsung.com >Қолдау > Қотару) USB көмегімен жаңартыңыз.
- Жоғарыдағы суреттер мен функциялардың кейбірі, кей үлгілерде ғана бар.

# Қашықтан қолдау көрсету деген не?

Samsung Қашықтан Қолдау көрсету қызметі Samsung технигінің қашықтан бетпе-бет қолдау көрсету мүмкіндігін ұсынады:

- ТД-ға диагностика жасайды
- ТД параметрлерін реттейді
- ТД-дың зауыттық параметрлерін қалпына келтіреді
- Ұсынылған бағдарлама жаңартылымдарын орнатады

## Қалай жұмыс істейді?

Samsung технигінің қашықтан қосылып қызмет көрсетуі өте оңай

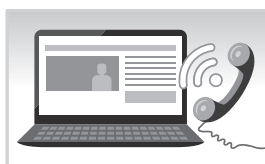

1. Samsung байланыс орталығына қоңырау шалып, қашықтан көмек көрсетуін сұраңыз.

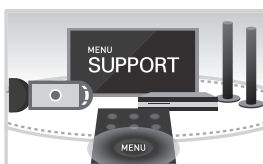

2. ТД мәзірін ашып, Қолдау көрсету бөліміне барыңыз.

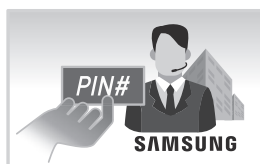

3. Қашықтан басқару функциясын таңдап, қызметкерге пин-код **№** беріңіз.



4. Содан кейін қызметкер сіздің ТД-ға қосылады. Бар болғаны осы!

Қазақ

## Сақтау және күтім көрсету

- ТД экранына жапсырма жабысып тұрса, жапсырманы алғаннан кейін орны сәл ластанып қалуы мүмкін. ТД қарауға кіріспей тұрып осы қоқысты тазалаңыз.
- Құрылғы корпусының сыртына және экранына тазалау барысында сызат түсуі мүмкін. Құрылғы корпусының сыртына және экранына сызат түспеу үшін жұмсақ шүберекпен сүртуді ұмытпаңыз.

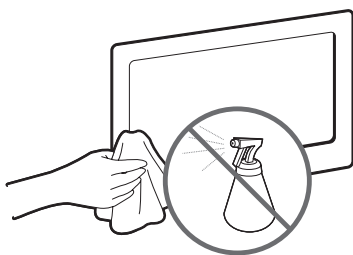

Құрылғыға су шашуға болмайды. Құрылғыға кірген кез келген сұйық зат оны бүлдіруі, өрт немесе электр қатерінің пайда болуына әкелуі мүмкін.

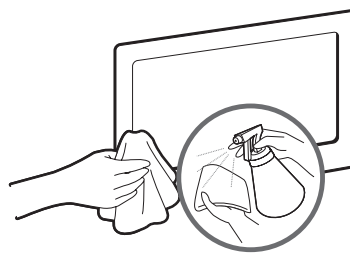

Құрылғыны шамалы суға батырылған жұмсақ шүберекпен тазалаңыз. Тұтанғыш сұйықтарды (мысалы, бензин, сұйылтқыш) немесе тазалағыш затты қолданбаңыз.

# ТД-дың техникалық параметрлері

Бейнебеттің ажыратымдылығы	1920 x 1080
Жұмыс ортасының жағдайлары	
Жұмыс температурасы	10°C бастап 40°C дейін (50°F бастап 104°F дейін)
Орта ылғалдылығы	10% - 80%, конденсатсыз
Сақтау температурасы	-20°C бастап 45°C дейін (-4°F бастап 113°F дейін)
Сақтау ылғалдылығы	5% - 95%, конденсатсыз
Айналмалы тұрғы (Сол / Оң)	0°
Дыбыс (Шығысы)	10 Вт X 2
Үлгі атауы	UE43J5272A
Экран өлшемі (диагональ)	43 дюйм (108 см)
Өлшемдері (Е x Б x Т)	
Тұрғыны қоспағанда	967,4 x 571,8 x 80,4 мм
Тұрғымен бірге	967,4 x 619,6 x 226,5 мм
Салмағы	
Тұрғыны қоспағанда	7,3 кг
Тұрғыны қоса алғанда	7,4 кг

- Дизайны мен техникалық сипаттамалары алдын ала ескертусіз өзгертіледі.
- Қуатпен жабдықтау және пайдаланылатын қуат туралы ақпаратты өнімге жапсырылған жапсырмадан қараңыз.

## Күту режимі

Пайдаланылатын қуат мөлшерін азайту үшін ТД-ды ұзақ пайдаланбағанда электр көзінен ағытыңыз.

# Лицензиялар

**HDMI** The terms HDMI and HDMI High-Definition Multimedia Interface, and the HDMI Logo are trademarks or registered trademarks of HDMI Licensing LLC in the United States and other countries.

 DOLBY AUDIO™

 **dts**  
Premium Sound | 5.1

 **dts**  
Studio Sound

**DIVX**  
HD

 **MHL**

## Қимылсыз суретке қатысты ескерту

Экраннан қимылсыз суреттерді (мысалы, jpeg сурет файлдары), қимылсыз сурет элементтерін (мысалы, ТД арнасының логотипі, экранның астыңғы жағындағы биржа және жаңалықтар жолағы, т.с.с.) немесе панорама немесе 4:3 пішіміндегі бағдарламаларды көрсетпеуге тырысыңыз. Қимылсыз суреттерді үздіксіз көрсеткенде, LED экранда суреттің сапасына әсер ететін, қосарлы суреттер пайда болуы мүмкін. Бұндай әсерді азайту үшін келесі ұсыныстарды орындаңыз:

- ТД-дан бір арнаны ұзақ уақыт көрмеңіз.
- Кез келген суретті әрқашан экранға толық шығарып көріңіз. Пішімдерді барынша сәйкестіру үшін ТД-дың сурет пішімі мәзірін қолданыңыз.
- Сурет қалып қоймас үшін жарықтылық пен контраст мәндерін азайтыңыз.
- ТД-дың суреттің басылуын немесе экранның жануын болдырмайтын функцияларының барлығын пайдаланыңыз. Толық ақпаратты әл. нұсқаулықтан қараңыз.

## Ұсыныс - тек ЕО үшін ғана





Samsung Electronics осы мәлімдеме арқылы, осы ТД-дың 1999/5/EC ережесінің маңызды талаптары мен басқа да тиісті шарттарына сай келетінін мәлімдейді.

Ресми Сәйкестік декларациясына <http://www.samsung.com>, Қолдау > Өнімге қолдау көрсету қойындысына барып, үлгінің атауын енгізу арқылы қол жеткізуге болады.

Бұл құрылғы тек үй ішінде ғана қолдануға болады.

Бұл құрылғыны барлық ЕО елдерінде қолдануға болады.

	Символ Көдендік одақтың 005/2011 техникалық регламентіне сәйкес қолданылады және осы өнімнің қаптамасын екінші рет пайдалануға арналмағанын және жоюға жататынын көрсетеді. Осы өнімнің қаптамасын азық-түлік өнімдерін сақтау үшін пайдалануға тыйым салынады.
	Символ қаптаманы жою мүмкіндігін көрсетеді. Символ сандық код және/немесе әріп белгілері түріндегі қаптама материалының белгісімен толықтырылуы мүмкін.





**Осы өнімді дұрыс тастау (Қолданыстан шыққан электр & жөне электроника бөлшектері)  
(Жеке қоқыс тастау жүйесін қолданатын елдерге қатысты)**

Өнімдегі, оның керек-жарақтары немесе ілеспе кітапшасындағы белгі, осы өнім мен оның электроникалық керек-жарақтарын (мысалы, зарядтағыш құралы, құлақаспабы, USB сымы), қолданыс мерзімі аяқталғаннан кейін басқа тұрмыстық қалдықтармен бірге тастамау керек дегенді білдіреді. Қалдық дұрыс тасталмаған жағдайда қоршаған ортаға немесе адамдардың денсаулығына келетін зиянның алдын алуға және материалдық ресурстарды қайтадан қажетке жаратуға өз үлесіңізді қосу үшін бұндай заттарды басқа қоқыс түрлерінен бөлектеп, қалдық өнімдерді қайта өңдеуден өткізетін жерге апарып тапсырыңыз.

Тұрмыстық құрылғыны қолданушылар, осы заттарды қоршаған ортаға залалсыз түрде қайта өңдеуден өткізу үшін осы құрылғыны қайда апарып тапсыру, қалай тапсыру туралы егжей-тегжейлі ақпаратты, осы өнімді сатып алған бөлшек сауда орталығына немесе жергілікті мекемеге хабарласып алуына болады.

Коммерциялық мақсатта қолданушылар, өз жабдықтаушыларына хабарласып, сатып алу келісім-шартының талаптарымен танысуы керек. Осы өнім мен оның электроникалық керек-жарақтарын басқа да коммерциялық өнімдердің қалдықтарымен араластырып тастауға болмайды.



**Осы өнімнің батареяларын қоқысқа дұрыс тастау  
(Жеке қоқыс тастау жүйесін қолданатын елдерге қатысты)**

Батареядағы, нұсқаулықтағы немесе орамдағы мына белгі, осы өнімнің батареяларын, қолданыстан шыққаннан кейін басқа да тұрмыстық қалдықтармен бірге тастауға болмайды дегенді көрсетеді. Егер Hg, Cd немесе Pb тәрізді химиялық элементтердің белгілері көрсетілсе, онда батареядағы сынап, кадмий немесе қорғасынның мөлшері, ЕО-тың 2006/66 стандартында көрсетілген деңгейден көп екендігін білдіреді. Батареяларды дұрыс тастамаса, бұл элементтер адам денсаулығына немесе қоршаған ортаға зиян келтіруі мүмкін.

Табиғи ресурстарды қорғап, материалдарды қайта қолдануға өз үлесіңізді тигізу үшін, батареяларды басқа қоқыстардан бөліп, таусылған батареяларды қабылдайтын жергілікті мекемеге тапсырыңыз.

**EAC**

- Техникалық сипаттамасы: Құрылғысы мәтін мен сызбаларды бейне дисплейіне арналған.
- SAMSUNG ELECTRONICS CENTRAL EURASIA” (САМСУНГ ЭЛЕКТРОНИКС ЦЕНТРАЛЬНАЯ ЕВРАЗИЯ) ЖШС  
TOO “SAMSUNG ELECTRONICS CENTRAL EURASIA” (САМСУНГ ЭЛЕКТРОНИКС ЦЕНТРАЛЬНАЯ ЕВРАЗИЯ)  
050059, Қазақстан Республикасы, Алматы қаласы, Әл Фараби даңғылы, 36, Блок Б, 3, 4 қабат.  
050059, Республика Казахстан, город Алматы, пр. Аль Фараби, д. 36, Блок Б, 3, 4 этажи.
- Бұл өнім «Samsung Electronics Co., Ltd» толық өндірістік бақылауында өндірілген. Өндіруші атауы (үлгісіне және көрсетілген заттаңбасына байланысты), өндіріс мекенжайы:
  1. ООО «Самсунг Электроникс Рус Калуга» 249002, Ресей, Калуга облысы, Боровский ауданы, Коряково ауылы, Бірінші Солтүстік жол, Иелік 1, Ресей
  2. Самсунг Электроникс Словакия s.r.o Хвиездославова 807, 924 27 Галанта, Словакия
  3. Самсунг Электроникс Хунгариан Co.,Ltd. H-5126 Ясфенисару, Самсунг тер 1, Венгрия
  4. Самсунг Электроникс Дисплей(М) SDN BHD(HSD) 69244, № P.T. 12692 Муким Ампанган, Туанку Джаарар Индустриялық паркі, 71450 Серембан,Негери-Сембилан Дурал Хусус, Малайзия