

SAMSUNG

РУКОВОДСТВО ПОЛЬЗОВАТЕЛЯ

UHD TV

UE40NU7100U UE43NU7100U UE49NU7100U UE55NU7100U
UE65NU7100U UE75NU7100U
UE40NU7120U UE43NU7120U UE49NU7120U UE55NU7120U
UE65NU7120U
UE40NU7140U UE43NU7140U UE49NU7140U UE55NU7140U
UE65NU7140U
UE40NU7170U UE43NU7170U UE49NU7170U UE55NU7170U
UE65NU7170U

Благодарим за приобретение изделия компании Samsung.

Для наилучшего обслуживания зарегистрируйте свое устройство по адресу: www.samsung.com

Модель _____ Серийный номер _____

Перед изучением этого руководства пользователя



К телевизору прилагается данное руководство пользователя и встроенное электронное руководство. Прежде чем приступить к изучению этого руководства пользователя, обратите внимание на следующее:

	Руководство пользователя	Прилагаемое руководство пользователя содержит сведения о безопасности изделия, его установке, комплектующих, начальной конфигурации и технических характеристиках.
	e-Manual	Дополнительные сведения об этом телевизоре приведены во встроенном в него электронном руководстве. <ul style="list-style-type: none">• Чтобы открыть электронное руководство, выберите  >  Настройки > Поддержка > Открыть e-Manual



Руководство пользователя можно скачать с веб-сайта и просмотреть его на компьютере или мобильном устройстве.

Знакомство с функциями, упрощающими работу с электронным руководством

- Некоторые экраны меню недоступны из электронного руководства.





	Поиск	Выбор элемента из списка результатов поиска для отображения соответствующей страницы.
A-Z	Указатель	Выбор ключевого слова для перехода на соответствующую страницу. <ul style="list-style-type: none">– В некоторых регионах отдельные меню могут не отображаться.
	Последние	Выбор темы из списка недавно просмотренных тем.

Знакомство с функциями кнопок на страницах электронного руководства

	Попроб.	Переход к соответствующему элементу меню, чтобы немедленно опробовать эту функцию.
	Связать	Мгновенный переход к теме, указанной на странице указателя тем руководства e-Manual.

Предупреждение! Важные указания по безопасности

Перед эксплуатацией телевизора ознакомьтесь с указаниями по безопасности.

ОСТОРОЖНО!			Изделие класса II: этот символ означает, что данное изделие не требует заземления.
ОПАСНОСТЬ ПОРАЖЕНИЯ ТОКОМ! НЕ ОТКРЫВАТЬ!			
ВНИМАНИЕ! ВО ИЗБЕЖАНИЕ ПОРАЖЕНИЯ ЭЛЕКТРИЧЕСКИМ ТОКОМ НЕ ОТКРЫВАЙТЕ КРЫШКУ (ИЛИ ЗАДНЮЮ ПАНЕЛЬ) ИЗДЕЛИЯ. ВНУТРИ ИЗДЕЛИЯ ОТСУТСТВУЮТ ДЕТАЛИ, РЕМОНТ КОТОРЫХ МОЖЕТ ВЫПОЛНЯТЬ ПОЛЬЗОВАТЕЛЬ. ОБРАТИТЕСЬ К КВАЛИФИЦИРОВАННОМУ СПЕЦИАЛИСТУ.			Напряжение переменного тока: номинальное напряжение, обозначенное этим символом, соответствует напряжению переменного тока.
	Этот символ свидетельствует о том, что внутри изделия имеется высокое напряжение. Любой контакт с деталями внутри изделия представляет опасность.		Напряжение постоянного тока: номинальное напряжение, обозначенное этим символом, соответствует напряжению постоянного тока.
	Этот символ обозначает, что к изделию прилагается важный документ, касающийся его эксплуатации и технического обслуживания.		Внимание! Перед использованием ознакомьтесь с инструкциями: этот символ призывает пользователей ознакомиться со сведениями о безопасности, приведенными в руководстве пользователя.

- Щели и отверстия в корпусе, а также в задней и нижней части предназначены для обеспечения необходимой вентиляции. Чтобы обеспечить надежную работу данного устройства, а также защитить его от перегрева, не перекрывайте эти щели и отверстия.
 - Не устанавливайте данное устройство в изолированном пространстве, например в книжном шкафу или во встроенной мебели, если не обеспечивается надлежащая вентиляция.
 - Не устанавливайте данное устройство вблизи или поверх радиатора, нагревателя или в местах, подверженных воздействию прямых солнечных лучей.
 - Во избежание возгорания или поражения электрическим током не размещайте на устройстве сосуды с водой (вазы и т. д.).
- Не подвергайте данное устройство воздействию воды и влаги (не размещайте его возле ванны, раковины, кухонной мойки или стирального бака, на влажной поверхности, около бассейна и т. п.) При попадании воды в устройство отсоедините его от электросети и немедленно обратитесь к официальному дилеру.
- В данном устройстве установлены батарейки. В вашем регионе могут действовать предписания по надлежащей утилизации батареек с учетом экологических требований. Для получения информации по утилизации или переработке обратитесь в местные органы власти.
- Не допускайте перегрузки сетевых розеток, адаптеров и удлинительных шнуров, поскольку это может привести к возгоранию или поражению электрическим током.
- Кабели питания необходимо проложить таким образом, чтобы на них нельзя было случайно наступить или зажать предметами, помещенными на них или рядом с ними. Особое внимание следует уделить местам, где шнур соединяется с вилками, электрическими розетками или выходит из устройства.

- Для обеспечения защиты данного устройства во время грозы или в период длительного хранения в отключенном состоянии отсоединяйте его от сетевой розетки, антенны или кабельной системы. Это обеспечит защиту устройства от удара молнии и скачков напряжения в электросети.
 - Прежде чем подсоединять кабель питания переменного тока к разъему адаптера постоянного тока, убедитесь в том, что значение напряжения, указанное на адаптере постоянного тока, соответствует напряжению в местной электросети.
 - Ни в коем случае не вставляйте металлические предметы в открытые части данного устройства. Это может привести к поражению электрическим током.
 - Во избежание поражения электрическим током не прикасайтесь к внутренним компонентам устройства. Вскрывать устройство разрешается только квалифицированному специалисту.
 - Убедитесь, что шнур питания надежно зафиксирован в розетке. При отсоединении кабеля питания от розетки всегда тяните за вилку. Никогда не тяните за кабель питания. Не прикасайтесь к кабелю питания мокрыми руками.
 - Если устройство работает неправильно, например, появились необычные звуки или запах, немедленно отключите его от розетки и обратитесь к официальному дилеру или в сервисный центр.
 - Обязательно отключайте кабель питания от розетки, если не планируете использовать телевизор в течение длительного времени или собираетесь надолго уехать (особенно если в это время дома остаются дети, пожилые люди или лица с ограниченными возможностями).
 - Накопившаяся пыль может привести к поражению электрическим током, утечке тока или возгоранию вследствие искрения, нагревания кабеля питания или нарушения изоляции на нем.
 - Если телевизор установлен в сильно запыленном помещении или в помещении с резкими колебаниями температуры, высокой влажностью или наличием химических веществ, а также в случае, если устройство будет работать круглосуточно (например, в аэропортах, на железнодорожных вокзалах и т. д.), обратитесь в официальный сервисный центр. В противном случае возможно серьезное повреждение телевизора.
 - Используйте только правильно заземленную вилку и розетку.
 - Неправильное заземление может привести к поражению электрическим током или повреждению оборудования. (Только для оборудования класса I.)
 - Для полного отключения устройства от источника питания следует отключить его от сетевой розетки. Чтобы устройство можно было быстро отключить, розетка и штекер должны находиться в легко доступном месте.
 - Храните принадлежности (батарейки и т. д.) в недоступном для детей месте.
 - Не бросайте изделие и не подвергайте его ударам. При повреждении изделия отсоедините кабель питания и обратитесь в сервисный центр Samsung.
 - Перед очисткой отсоедините кабель питания от электрической розетки, затем протрите изделие мягкой сухой тканью. Не используйте такие химические вещества, как воск, бензин, спирт, растворители, инсектициды, освежители воздуха, смазочные или моющие вещества. Это может привести к повреждению поверхностей телевизора или стиранию надписей на нем.
 - Не подвергайте устройство воздействию воды.
 - Не бросайте батареи в огонь.
 - Не допускайте короткого замыкания или нагревания батарей, не разбирайте их.
 - В случае замены батарей в пульте дистанционного управления на батареи неправильного типа существует опасность взрыва. Для замены используйте только такие же или аналогичные батареи.
- * Рисунки и иллюстрации в данном руководстве пользователя представлены только для справки. Они могут отличаться от фактического внешнего вида устройства. Конструкция и характеристики изделия могут быть изменены без предварительного уведомления.

Содержание

	Перед изучением этого руководства пользователя	2
	Предупреждение! Важные указания по безопасности	3
01	Что входит в комплект?	
02	Установка телевизора	
	Монтаж телевизора на стене	7
	Обеспечение достаточной вентиляции для телевизора	8
	Крепление телевизора к подставке	8
	Меры предосторожности: Надежное крепление телевизора к стене	9
03	Пульт ДУ	
	Кнопки пульта дистанционного управления	10
	Установка батарей в пульт дистанционного управления (Размер батареи: AAA)	11
04	Первоначальная настройка	
	Использование руководства ТВ-контроллер	12
05	Подключение к сети	
	Беспроводное сетевое соединение	13
	Проводное сетевое соединение	13
06	Устранение неисправностей и обслуживание	
	Поиск и устранение неисправностей	14
	Что такое удаленная поддержка?	16
	Датчик экономного режима и яркость экрана	16
	Очистка поверхности телевизора	17
07	Технические характеристики и прочая информация	
	Технические характеристики	18
	Условия окружающей среды	19
	Уменьшение потребления электроэнергии	19
	Лицензии	19
	Режим ожидания	21

01 Что входит в комплект?

Убедитесь, что в комплект поставки телевизора входят перечисленные ниже приспособления. Если какой-либо элемент комплекта отсутствует, обратитесь к своему дилеру.

- Пульт дистанционного управления и батареи (AAA, 2 шт.)
- Гарантийный талон и нормативная информация (предоставляется не для всех стран)
- Руководство пользователя
- Кабель питания телевизора



Адаптер для настенного крепления

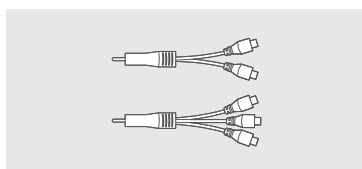

Адаптер COMPONENT IN / AV IN

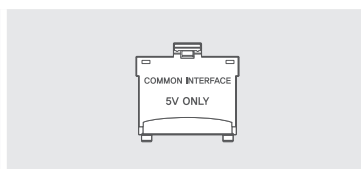

Адаптер карты CI Card

- Цвет и форма устройств могут различаться в зависимости от модели.
- Кабели, не входящие в комплект поставки, можно приобрести отдельно.
- Открывая коробку, убедитесь в наличии всех принадлежностей (некоторые из них могут быть скрыты под упаковочным материалом).

В следующих случаях может взиматься плата за обслуживание:

- если специалист прибудет на вызов, но не обнаружит неисправности изделия (это возможно, если вы не ознакомились с руководством пользователя).
- если вы передадите изделие в ремонтный центр, но специалисты центра не обнаружат никаких дефектов (это возможно, если вы не ознакомились с руководством пользователя).

Вы будете проинформированы о размере платы за обслуживание до визита специалиста.



Предупреждение! Существует опасность повреждения экрана при неправильном обращении с ним. Рекомендуем поднимать телевизор, удерживая его за края, как показано на рисунке.



02 Установка телевизора

Монтаж телевизора на стене



При креплении телевизора на стену следует строго придерживаться рекомендаций производителя. В случае неправильной установки телевизор может соскользнуть или упасть и нанести серьезные травмы ребенку или взрослому человеку. Кроме того, возможны серьезные повреждения самого устройства.

При использовании модели с настенным креплением установите адаптер, как показано на рисунке, и только после этого приступайте к установке комплекта для настенного крепления.

- См. руководство по установке к набору Samsung для настенного монтажа.

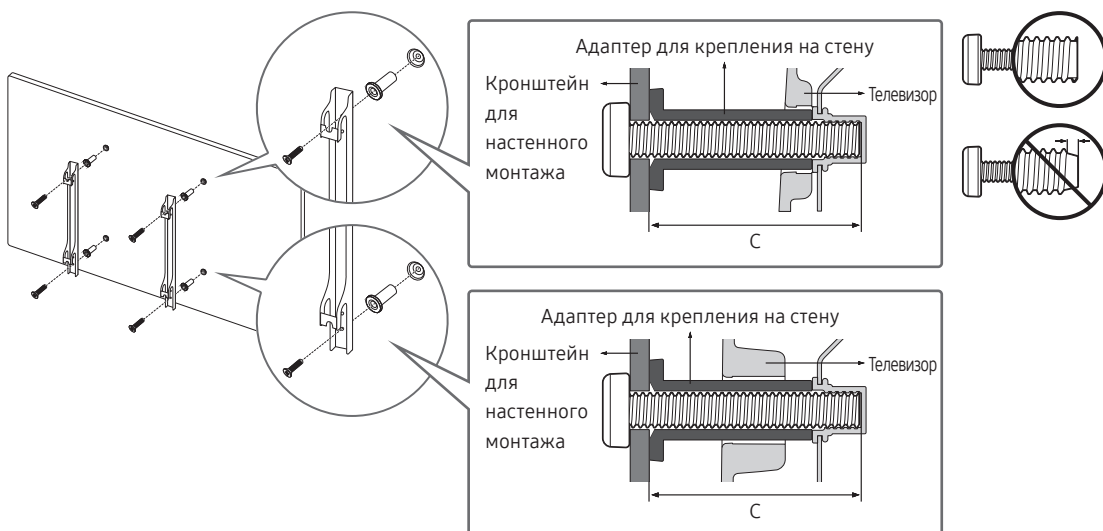

- Samsung Electronics не несет ответственности за повреждения изделия или травмы, полученные в результате самостоятельной установки настенного крепления покупателем.
- Устанавливайте настенное крепление на прочную стену перпендикулярно полу. В случае монтажа настенного крепления на другие виды поверхностей, обратитесь за консультацией к местному дилеру. При монтаже на потолке или наклонной стене телевизор может упасть и стать причиной тяжелой травмы.
- На следующей странице представлены стандартные размеры комплектов для настенного крепления.
- При использовании настенного крепления стороннего производителя длина винтов должна соответствовать значениям в столбце С таблицы на следующей странице.
- При установке комплекта для настенного крепления рекомендуется вкрутить все четыре винта VESA.
- Если комплект крепится только двумя верхними винтами, используйте специальный комплект Samsung для такого крепления. Комплект для такого типа настенного крепления доступен не во всех регионах.

Размер телевизора в дюймах	Параметры отверстий для винтов стандарта VESA, в миллиметрах (A × B)	C (мм)	Стандартный винт	Количество	
40-55	200 x 200	43-45	M8	4	
65-75	400 x 400				



Не выполняйте установку набора для настенного монтажа, когда телевизор включен. Это может привести к травме вследствие поражения током.

- Не используйте слишком длинные винты или винты, не соответствующие стандарту VESA. Использование винтов длиннее стандартного размера может привести к повреждению внутренних элементов телевизора.
- Длина винтов для настенного крепления, не соответствующая стандарту VESA, может отличаться в зависимости от технических характеристик настенного крепления.
- Не затягивайте винты слишком сильно. Это может повредить устройство или стать причиной его падения и привести к травме. Samsung не несет ответственности за подобные несчастные случаи.
- Samsung не несет ответственности за повреждение устройства или травмы, полученные при использовании настенного крепления, не соответствующего стандартам VESA или не предназначенного для этих целей, а также в случае несоблюдения инструкций по установке устройства.
- Не устанавливайте телевизор под наклоном более 15 градусов.
- Установку телевизора на стену всегда следует выполнять вдвоем.

Обеспечение достаточной вентиляции для телевизора

При установке телевизора выдерживайте расстояние не менее 10 см между телевизором и другими объектами (стенами помещения, стенками шкафов и т. д.) для обеспечения достаточной вентиляции. Отсутствие достаточной вентиляции может стать причиной возгорания или поломки изделия из-за перегрева.

При установке телевизора на подставку или настенное крепление используйте только те детали, которые поставляются Samsung Electronics. При использовании деталей других производителей могут возникнуть проблемы с установкой изделия, кроме того, изделие может упасть и нанести травму.

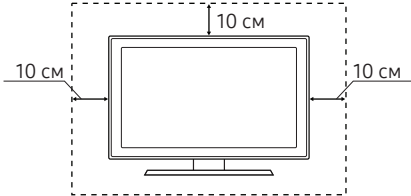
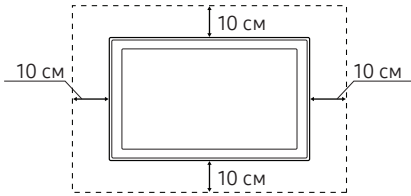
Установка на подставку	Установка на настенное крепление
	

Крепление телевизора к подставке

Убедитесь в наличии всех перечисленных принадлежностей и в том, что сборка подставки осуществляется в соответствии с прилагающимися инструкциями по сборке.

Меры предосторожности: Надежное крепление телевизора к стене



Внимание! Запрещается тянуть, толкать телевизор или повисать на нем, поскольку это может привести к его падению. Следите за тем, чтобы дети не повисали на телевизоре и не раскачивали его. В результате таких действий телевизор может опрокинуться и нанести серьезные и даже смертельные травмы. Соблюдайте все меры предосторожности, описанные в прилагаемой к телевизору брошюре по безопасности. Для дополнительной устойчивости и безопасности приобретите и установите приспособление против скольжения (см. ниже).



ВНИМАНИЕ: Запрещается устанавливать телевизор на неустойчивой поверхности. Он может упасть и нанести серьезные и даже смертельные травмы. Во избежание травмирования находящихся рядом людей, особенно детей, соблюдайте простые меры предосторожности.

- Следуйте рекомендациям производителя при выборе тумбы или подставки для размещения телевизора.
- Устанавливайте телевизор только на устойчивую мебель.
- Не устанавливайте телевизор на краю тумбы или подставки.
- Устанавливая телевизор на высоких предметах мебели (например, на шкафах), надежно прикрепите телевизор и мебель, на которой он стоит, к стене или другой подходящей конструкции.
- Между телевизором и мебелью, на которой он установлен, не должно быть ткани или посторонних материалов.
- Проинструктируйте детей об опасности, которая может возникнуть, если они заберутся на мебель, например чтобы добраться до телевизора или его элементов управления.

При хранении, перемещении телевизора или его замене придерживайтесь тех же инструкций, что и для предыдущего телевизора.

Предотвращение падения телевизора

1. С помощью винтов соответствующего размера надежно прикрепите к стене набор кронштейнов. Убедитесь, что винты надежно закреплены на стене.
 - В зависимости от типа стены могут потребоваться дополнительные приспособления, например дюбели для стен.
2. С помощью винтов подходящего размера надежно прикрепите к телевизору набор кронштейнов.
 - Спецификацию винтов для стандартных винтов см. в таблице в разделе «Монтаж телевизора на стене».
3. Закрепите кронштейны, прикрепленные к телевизору, и кронштейны, прикрепленные к стене, с помощью износостойкого троса повышенной прочности, а затем надежно зафиксируйте его.
 - Устанавливайте телевизор ближе к стене, чтобы он не опрокинулся назад.
 - Закрепите трос так, чтобы кронштейны на стене находились на одном уровне с кронштейнами на телевизоре или ниже них.

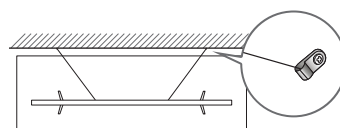
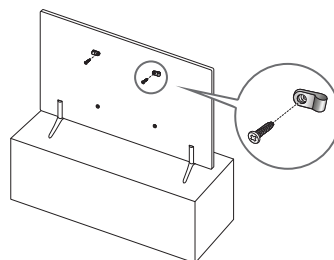

03 Пульт ДУ

Кнопки пульта дистанционного управления

- На кнопках пульта Выключение, Канал, Громкость, и Ввод имеются точки шрифта Брайля специально для слабовидящих людей.
- Изображения, кнопки и функции пульта могут отличаться в зависимости от модели.

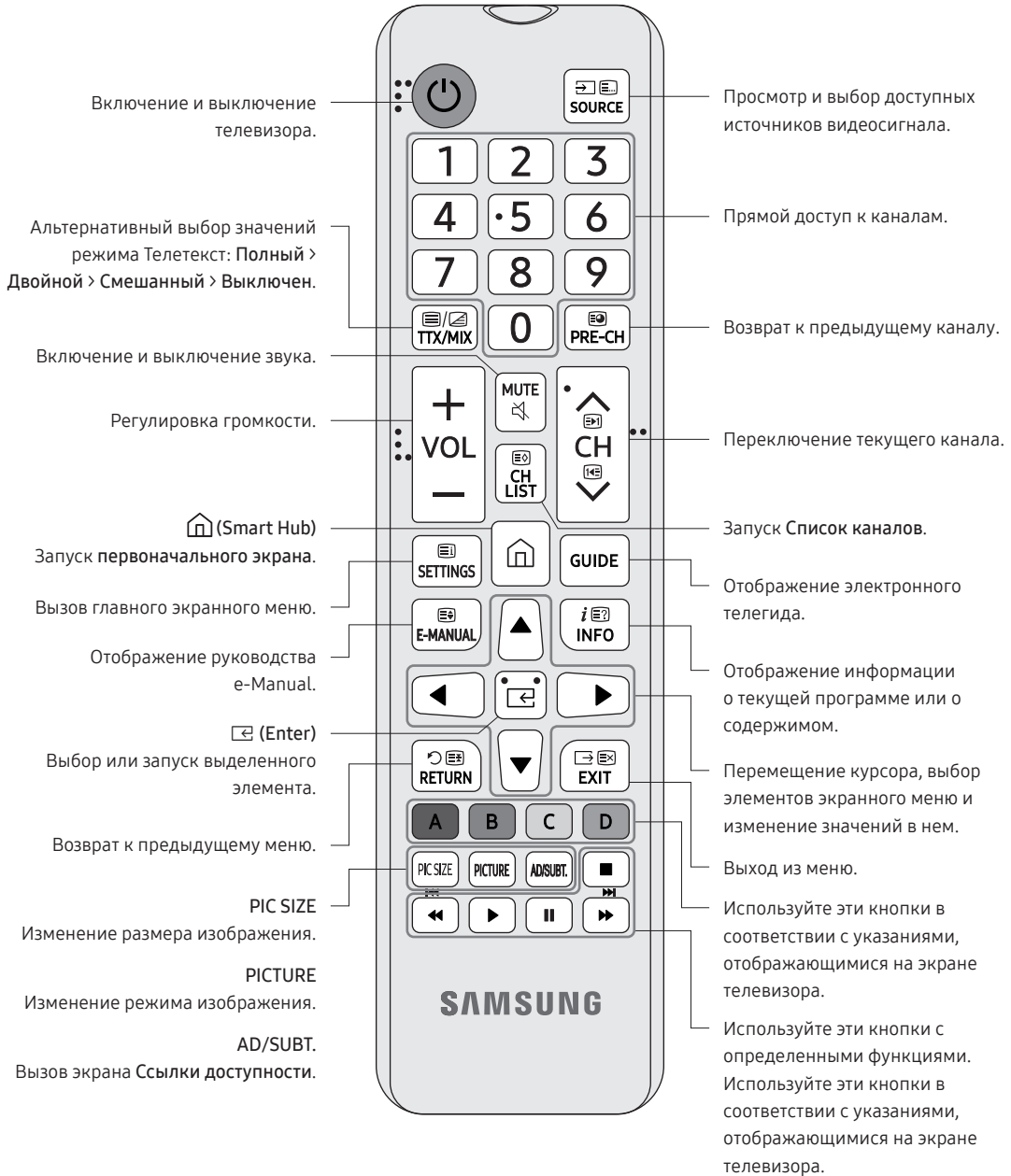

Установка батарей в пульт дистанционного управления (Размер батареи: AAA)

Полюса батарей должны соответствовать обозначениям полюсов внутри батарейного отсека.

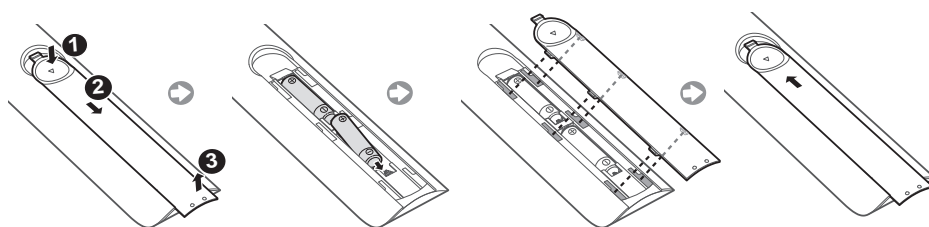

- Цвет и форма пульта могут различаться в зависимости от модели.
 - Используйте пульт дистанционного управления на расстоянии не более 7 м от телевизора.
 - На работу пульта дистанционного управления может влиять яркий свет. Старайтесь не использовать пульт дистанционного управления рядом с люминесцентными и неоновыми лампами.
 - Рекомендуется использовать щелочные батареи, которые обеспечивают более длительный срок службы.
1. Аккуратно потяните крышку батарейного отсека за специальный выступ, а после того, как она выйдет из пазов, полностью снимите ее.
 2. Установите 2 щелочные батарейки типа AAA, соблюдая полярность.
 3. Закройте батарейный отсек на пульте дистанционного управления крышкой.
 4. Сдвиньте крышку батарейного отсека, как показано на рисунке, чтобы крышка надежно закрепилась на пульте ДУ.

04 Первоначальная настройка

При первом включении телевизора запускается исходная настройка. Первоначальная настройка позволяет одновременно настроить основные параметры работы телевизора, такие как режим приема телевизионного сигнала, поиск каналов и подключение к сети.

- Обязательно подключите внешние устройства перед тем, как начинать первоначальную настройку.
- Для использования интеллектуальных функций телевизор должен быть подключен к сети Интернет.

Первоначальную настройку также можно запустить из меню телевизора (🏠 > ⚙️ Настройки > Общие > Запуск настройки).

Выполняя инструкции, которые отображаются на экране начальной настройки, настройте основные параметры телевизора в соответствии с условиями просмотра.

Использование руководства ТВ-контроллер

Можно включить телевизор, нажав кнопку ТВ-контроллер на его нижней панели, а затем воспользоваться меню управления. Меню управления появляется при нажатии кнопки ТВ-контроллера при включенном телевизоре. Для получения дополнительной информации об использовании этого меню см. рисунок ниже.

- Если с логотипа SAMSUNG или нижней части телевизора не снята защитная пленка, экран может быть тусклым. В таком случае снимите защитную пленку.

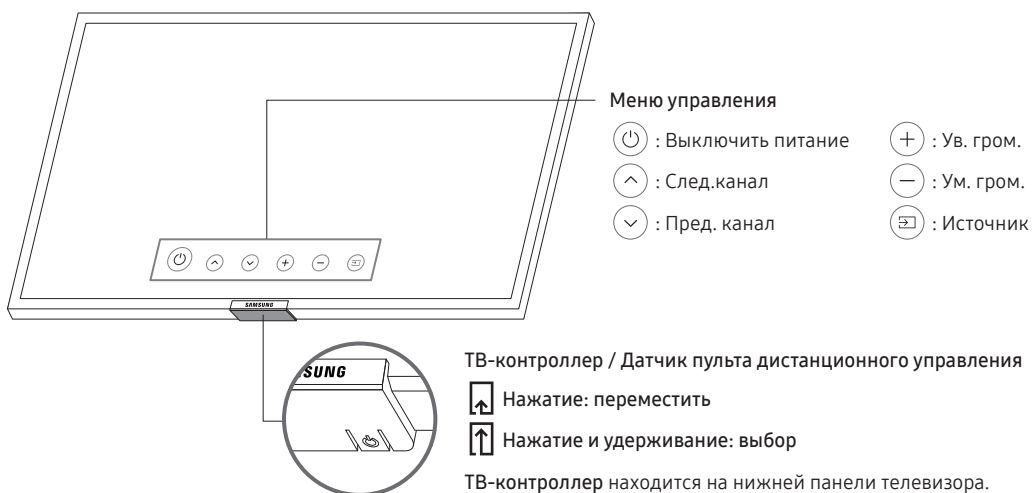

05 Подключение к сети

Подключение телевизора к сети обеспечивает доступ к онлайн-услугам, например Smart Hub, а также к обновлениям программного обеспечения.

Беспроводное сетевое соединение

Подсоедините телевизор к сети Интернет с помощью стандартного маршрутизатора или модема.



Проводное сетевое соединение

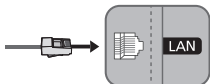

Подключите телевизор к сети с помощью кабеля локальной сети.

- Телевизор не поддерживает работу сети, если скорость соединения составляет 10 Мбит/с и ниже.
- Используйте кабель кат. 7 (*типа STP) для подключения.
* Shielded Twist Pair

06 Устранение неисправностей и обслуживание

Поиск и устранение неисправностей

При возникновении проблем, связанных с работой телевизора, сначала просмотрите данный список возможных проблем и способов их устранения. Также можно ознакомиться с разделом "Поиск и устранение неисправностей" электронного руководства. Если ни один из перечисленных советов не поможет устранить неисправность, посетите веб-сайт www.samsung.com и выберите пункт «Поддержка» или обратитесь в операторский центр, адрес которого указан на задней обложке данного руководства.

- Этот TFT-дисплей со светодиодной подсветкой состоит из множества субпикселей, и его изготовление требует применения наиболее совершенных технологий. Однако на экране может быть несколько светлых или темных пикселей. Эти отдельные пиксели не влияют на качество работы изделия.
- Для обеспечения оптимальной работы телевизора необходимо обновлять программное обеспечение до последней версии. Воспользуйтесь функциями **Обновить сейчас** и **Автообновление** в меню телевизора (🏠 > ⚙️ Настройки > Поддержка > Обновление ПО > Обновить сейчас или Автообновление).

Телевизор не включается.

- Проверьте надежность подключения кабеля питания переменного тока к сетевой розетке и телевизору.
- Убедитесь, что розетка исправна, а индикатор питания в нижней части телевизора горит красным.
- Попробуйте нажать кнопку питания (⏻) в нижней части телевизора, чтобы исключить вероятность неисправности пульта дистанционного управления. Если телевизор включится, см. пункт «Пульт дистанционного управления не работает».

Отсутствует или искажено изображение, видео или звук с внешнего устройства, на телевизоре отображается сообщение «Слабый сигнал или нет сигнала» либо не удается найти канал.

- Убедитесь, что соединение с устройством выполнено корректно, а все кабели вставлены до упора.
- Отсоедините и снова подсоедините все кабели, ведущие к телевизору и внешним устройствам. По возможности попытайтесь воспользоваться новыми кабелями.
- Убедитесь, что выбран правильный источник входного сигнала (🏠 > Источник).
- Запустите самодиагностику телевизора, чтобы определить, что стало причиной проблемы: телевизор или устройство (🏠 > ⚙️ Настройки > Поддержка > Самодиагностика > Запустить тест изображения или Запустить тест звука).
- В случае, если результаты диагностики не выявили проблему, перезагрузите подключенные устройства путем отключения и повторного подключения шнура питания каждого устройства. Если неполадку устранить не удастся, см. инструкции по подключению в руководстве пользователя подключенного устройства.
- Если приемник кабельного или спутникового телевидения не используется, и телевизор принимает телесигналы с антенны или настенного кабельного разъема, запустите программу **Автонастройка** для поиска каналов (🏠 > ⚙️ Настройки > Трансляция > (Параметры автонастройки) > Автонастройка).
 - В некоторых моделях и регионах функция **Параметры автонастройки** может не поддерживаться.
 - Если используется приемник кабельного или спутникового телевидения, обратитесь к пособию по эксплуатации этого приемника.

Интерфейс CI+ не функционирует.

- Ваш телевизор Samsung соответствует стандарту CI+ 1.4.
- Если модуль CI+ Common Interface является несовместимым с данным устройством, отключите модуль и обратитесь за помощью к оператору CI+.

Пульт дистанционного управления не работает.

- Проверьте, мигает ли индикатор питания на телевизоре при нажатии кнопки питания на пульте ДУ. Если этого не происходит, замените батарейки в пульте ДУ.
- Убедитесь, что при установке батарей соблюдена полярность (+/-).
- Попробуйте направить пульт ДУ непосредственно на телевизор с расстояния 1,5–1,8 м.

Невозможно включить или выключить телевизор или отрегулировать громкость с помощью пульта дистанционного управления приемником кабельного или спутникового телевидения.

- Запрограммируйте пульт дистанционного управления приемником кабельного или спутникового телевидения, чтобы использовать его для управления телевизором. Код телевизора SAMSUNG указан в руководстве по эксплуатации приемника кабельного или спутникового телевидения.

Настройки телевизора сбрасываются через 5 минут.

- Телевизор находится в режиме **Выставочный режим**. Измените значение параметра **Режим использования** в меню **Общие** на **Домашний режим** (🏠 > ⚙️ **Настройки** > **Общие** > **Диспетчер системы** > **Режим использования** > **Домашний режим**).





Прерывается соединение Wi-Fi

- Убедитесь, что телевизор подключен к сети (🏠 > ⚙️ **Настройки** > **Общие** > **Сеть** > **Состояние сети**).
- Убедитесь, что ввели правильный пароль для сети Wi-Fi.
- Проверьте расстояние между телевизором и модемом/роутером. Расстояние не должно превышать 15,2 м.
- Снизить помехи можно путем отказа от использования или отключения беспроводных устройств. Кроме того, убедитесь, что между телевизором и модемом/маршрутизатором отсутствуют препятствия. (Мощность Wi-Fi-сигнала может снижаться из-за бытовой техники, беспроводных телефонов, стен/каминов.)



- Обратитесь к своему поставщику услуг сети Интернет (ISP) с просьбой сбросить настройки вашего сетевого канала для перерегистрации Mac-адресов вашего нового модема / роутера и телевизора.

Проблемы с приложениями для просмотра видео (Youtube и т.д.)

- Измените DNS-сервер на 8.8.8.8. Выберите  >  Настройки > Общие > Сеть > Состояние сети > Настр-ки IP > Настр. DNS > Ввести вручную > Сервер DNS > введите 8.8.8.8 > ОК.
- Выполните сброс с помощью команды  >  Настройки > Поддержка > Самодиагностика > Сброс Smart Hub.



Что такое удаленная поддержка?

Служба удаленной поддержки компании Samsung предлагает вам индивидуальную поддержку: технический специалист Samsung может удаленно предоставить указанные ниже услуги:

- Выполнить диагностику телевизора
- Настроить параметры телевизора
- Восстановить настройки по умолчанию на вашем телевизоре
- Установить рекомендуемое обновление микропрограммного обеспечения



Как работает удаленная поддержка?

Воспользоваться услугами удаленной поддержки компании Samsung для решения вопросов относительно телевизора очень просто:

1. Обратитесь в операторский центр Samsung и закажите удаленную поддержку.
2. Откройте меню на телевизоре и перейдите к разделу Поддержка. ( >  Настройки > Поддержка)
3. Выберите Удаленное управление, прочтите и примите условия соглашения об обслуживании. Когда откроется экран ввода PIN-кода, предоставьте PIN-код техническому специалисту.
4. После этого технический специалист получит доступ к вашему телевизору.

Датчик экономного режима и яркость экрана



Датчик экономного режима автоматически регулирует яркость экрана телевизора. При активации этой функции определяется интенсивность освещения в помещении, и с целью снижения потребления энергии автоматически оптимизируется яркость экрана. Чтобы отключить эту функцию, перейдите к  >  Настройки > Общие > Экономный режим > Обнаружение окружающего освещения.

- Если при просмотре телевизора в темном помещении экран слишком темный, причиной может быть работа функции Обнаружение окружающего освещения.
- Датчик экономного режима находится на нижней панели телевизора. Не закрывайте датчик посторонними предметами. Это может привести к снижению яркости изображения.

Очистка поверхности телевизора

- Если на экране телевизора имеется наклейка, после ее удаления может остаться небольшое загрязнение. Удалите загрязнения перед просмотром телевизора.
- При чистке на внешней поверхности изделия и на экране могут появиться царапины. Чтобы предотвратить появление царапин, протирайте внешнюю поверхность телевизора и экран мягкой тканью.
- Не распыляйте воду или другие жидкости непосредственно на телевизор. Попавшая внутрь изделия жидкость может стать причиной повреждения, возгорания или поражения электрическим током.
- Чтобы очистить экран, выключите телевизор и салфеткой из микроволокну аккуратно протрите панель, удаляя жирные пятна и отпечатки пальцев. Для очистки корпуса или панели телевизора используйте салфетку из микрофибры, смоченную в небольшом количестве воды. После этого удалите влагу с помощью сухой ткани. Во время очистки не давите на поверхность панели слишком сильно, чтобы не повредить ее. Не используйте легковоспламеняющиеся жидкости (например, бензин, растворители и т.д.) или моющие средства. Если удалить пятно сразу не удастся, нанесите на салфетку из микроволокну немного жидкости для очистки экранов и сотрите пятно.

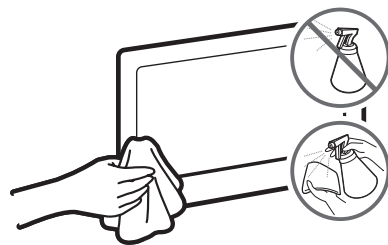

07 Технические характеристики и прочая информация

Технические характеристики

LED телевизор

Название модели	UE40NU7100U / UE40NU7120U / UE40NU7140U / UE40NU7170U	UE43NU7100U / UE43NU7120U / UE43NU7140U / UE43NU7170U
Разрешение экрана	3840 x 2160	3840 x 2160
Размер экрана измеряется по диагонали	40 дюймов 101 см	43 дюйма 108 см
Звук (выход)	20 Вт	20 Вт
Размеры (Ш x В x Г) Корпус С подставкой	913,7 x 531,5 x 58,8 мм 913,7 x 604,2 x 210,3 мм	970,2 x 563,2 x 58,8 мм 970,2 x 636,3 x 210,3 мм
Вес Без подставки С подставкой	8,6 кг 8,8 кг	9,6 кг 9,8 кг
Источник питания	AC100~240V 50/60Гц	AC100~240V 50/60Гц
Энергопотребление	105 Вт	115 Вт
Название модели	UE49NU7100U / UE49NU7120U / UE49NU7140U / UE49NU7170U	UE55NU7100U / UE55NU7120U / UE55NU7140U / UE55NU7170U
Разрешение экрана	3840 x 2160	3840 x 2160
Размер экрана измеряется по диагонали	49 дюймов 123 см	55 дюймов 138 см
Звук (выход)	20 Вт	20 Вт
Размеры (Ш x В x Г) Корпус С подставкой	1102,8 x 637,8 x 59,7 мм 1102,8 x 716,4 x 261,3 мм	1238,6 x 714,2 x 59,2 мм 1238,6 x 792,8 x 261,3 мм
Вес Без подставки С подставкой	13,2 кг 13,5 кг	17,3 кг 17,7 кг
Источник питания	AC100~240V 50/60Гц	AC100~240V 50/60Гц
Энергопотребление	145 Вт	150 Вт

Название модели	UE65NU7100U / UE65NU7120U / UE65NU7140U / UE65NU7170U	UE75NU7100U
Разрешение экрана	3840 x 2160	3840 x 2160
Размер экрана измеряется по диагонали	65 дюймов 163 см	75 дюймов 189 см
Звук (выход)	20 Вт	20 Вт
Размеры (Ш x В x Г) Корпус С подставкой	1457,5 x 837,3 x 59,7 мм 1457,5 x 917,3 x 312,8 мм	1684,6 x 966,4 x 60,6 мм 1684,6 x 1056,5 x 356,1 мм
Вес Без подставки С подставкой	25,0 кг 25,5 кг	37,0 кг 37,5 кг
Источник питания	AC100~240V 50/60Гц	AC100~240V 50/60Гц
Энергопотребление	195 Вт	220 Вт

Условия окружающей среды

Рабочая температура	От 10°C до 40°C (От 50°F до 104°F)
Рабочая влажность	От 10% до 80%, без конденсации
Температура хранения	От -20°C до 45°C (От -4°F до 113°F)
Влажность при хранении	От 5% до 95%, без конденсации

- Конструкция и характеристики изделия могут быть изменены без предварительного уведомления.
- Характеристики электропитания и подробные сведения о потреблении электроэнергии указаны на паспортной табличке устройства.
- Паспортная табличка находится на задней панели телевизора. (На некоторых моделях паспортная табличка находится на внутренней стороне крышки разъемов).

Уменьшение потребления электроэнергии

При выключении телевизор переходит в режим ожидания. В режиме ожидания телевизор продолжает потреблять небольшое количество энергии. Если телевизор не будет использоваться в течение длительного периода времени, для уменьшения потребления энергии отсоединяйте кабель питания.

Лицензии



The terms HDMI and HDMI High-Definition Multimedia Interface, and the HDMI Logo are trademarks or registered trademarks of HDMI Licensing LLC in the United States and other countries.

Рекомендация – только для стран ЕС



Настоящим компания Samsung Electronics заявляет, что данное устройство удовлетворяет требованиям директивы 2014/53/EU.

Чтобы ознакомиться с полным текстом заявления о соответствии требованиям ЕС, откройте веб-страницу <http://www.samsung.com>, перейдите в раздел «Поддержка», откройте поиск по изделию и укажите название модели.

Данное оборудование можно использовать во всех странах ЕС.

Максимальная мощность передачи сигнала Wi-Fi: 100 мВт при частоте 2,4–2,4835 ГГц



Правильная утилизация данного изделия (утилизация электрического и электронного оборудования)

(действует в странах, в которых существует система разделения отходов)

Подобная маркировка на изделии, принадлежностях или в руководстве предупреждает, что по истечении срока службы изделие или электронные принадлежности (например, зарядное устройство, наушники, кабель USB) не следует выбрасывать вместе с другим бытовым мусором. Чтобы избежать вредного воздействия на окружающую среду или на здоровье человека из-за неконтролируемой утилизации отходов, следует отделять маркированные подобным образом изделия от другого мусора для соответствующей переработки и повторного использования в качестве сырья.

За подробной информацией о месте и способе экологически безопасной утилизации бытовым потребителям следует обращаться к продавцу изделия или в органы местного самоуправления.

Промышленным потребителям необходимо обратиться к поставщику и уточнить условия договора купли-продажи. Подобные изделия и электронные принадлежности не следует утилизировать вместе с другими производственными отходами.



Правильная утилизация батарей изделия

(действует в странах, в которых существует система разделения отходов)

Подобная маркировка на батарее, руководстве или упаковке свидетельствует о том, что батареи изделия в конце срока его использования нельзя утилизировать вместе с другими бытовыми отходами. Включенные в маркировку химические символы Hg, Cd или Pb обозначают, что батарея содержит ртуть, кадмий или свинец в количествах, превышающих уровни, определенные Директивой ЕС 2006/66. При неправильной утилизации батарей данные вещества могут причинить вред здоровью человека или окружающей среде.



Для защиты природных ресурсов и в целях повторного использования материалов не выбрасывайте батареи с другими бытовыми отходами, а утилизируйте их в соответствии с правилами местной системы возврата батарей.

ПРЕДУПРЕЖДЕНИЕ. ВО ИЗБЕЖАНИЕ ВОЗГОРАНИЯ НИКОГДА НЕ РАСПОЛАГАЙТЕ СВЕЧИ ИЛИ ДРУГИЕ ИСТОЧНИКИ ОТКРЫТОГО ОГНЯ РЯДОМ С ДАННЫМ ИЗДЕЛИЕМ.



Режим ожидания

Для уменьшения потребления энергии отсоединяйте кабель питания, если вы не собираетесь использовать телевизор в течение длительного периода времени.

	<p>Символ «не для пищевой продукции» применяется в соответствии с техническим регламентом Таможенного союза «О безопасности упаковки» 005/2011 и указывает на то, что упаковка данного продукта не предназначена для повторного использования и подлежит утилизации. Упаковку данного продукта запрещается использовать для хранения пищевой продукции.</p>
	<p>Символ «петля Мебиуса» указывает на возможность утилизации упаковки. Символ может быть дополнен обозначением материала упаковки в виде цифрового и/или буквенного обозначения.</p>

EAC

- Техническое описание: Устройство, предназначенное для визуального отображения текстовой и графической информации.
- Импортер
ООО «Самсунг Электроникс Рус Компани»
123242, г. Москва, Новинский бульвар, д. 31, помещение 1, 2, Российская Федерация
- Настоящий продукт произведен под полным производственным контролем «Samsung Electronics Co., Ltd». Наименование изготовителя (зависит от модели и указано на изделии), адрес производства:
- Производитель
Самсунг Электроникс Ко., Лтд.
129, Самсунг-ро, Енгтонг-гу, Суwon-си, Кёнги-до, 16677, Республика Корея
- «Самсунг Электроникс Рус Калуга»
Произведено в России.
- «Самсунг Электроникс Мадьяр Лтд.»
Произведено в Венгрии.
- «Самсунг Электроникс Словакия С.Р.О.»
Произведено в Словакии.
- «С.С. Ясз Пласэт Ро С.Р.Л.»
Произведено в Румынии.
- «Самсунг Электроникс ХСМС СЕ Комплекс Ко., Лтд.»
Произведено во Вьетнаме.
- «Самсунг Электроникс Египет С.А.Е.»
Произведено в Египте.
- «Самсунг Электроникс Ко., Лтд.»
Произведено в Корее.
- «Тяньжин Самсунг Электроникс Ко. Лтд.»
Произведено в КНР.
- «К-троникс (Сучжоу) Технолоджи Ко., Лтд.»
Произведено в КНР.
- Дату изготовления см. на этикетке продукта.

Страница намеренно
оставлена пустой.

SAMSUNG

USER MANUAL

UHD TV

UE40NU7100U UE43NU7100U UE49NU7100U UE55NU7100U
UE65NU7100U UE75NU7100U
UE40NU7120U UE43NU7120U UE49NU7120U UE55NU7120U
UE65NU7120U
UE40NU7140U UE43NU7140U UE49NU7140U UE55NU7140U
UE65NU7140U
UE40NU7170U UE43NU7170U UE49NU7170U UE55NU7170U
UE65NU7170U

Thank you for purchasing this Samsung product.

To receive more complete service, please register your product at www.samsung.com

Model _____ Serial No. _____

Before Reading This User Manual

This TV comes with this user manual and an embedded e-Manual.

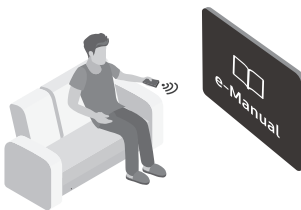

Before reading this user manual, review the following:

	User Manual	Read this provided user manual to see information about product safety, installation, accessories, initial configuration, and product specifications.
	e-Manual	For more information about this TV, read the e-Manual embedded in the product. <ul style="list-style-type: none">To open the e-Manual, Home > Settings > Support > Open e-Manual



On the website, you can download the user manual and see its contents on your PC or mobile device.

Learning the e-Manual's assistance functions

- Some menu screens cannot be accessed from the e-Manual.

	Search	Select an item from the search results to load the corresponding page.
A-Z	Index	Select a keyword to navigate to the relevant page. <ul style="list-style-type: none">The menus may not appear depending on the geographical area.
	Recent pages	Select a topic from the list of recently viewed topics.

Learning the functions of the buttons that appear on e-Manual topic pages

	Try Now	Access the associated menu item and try out the feature directly.
	Link	Access an underlined topic referred to on an e-Manual page immediately.

Warning! Important Safety Instructions

Please read the Safety Instructions before using your TV.

CAUTION			Class II product: This symbol indicates that a safety connection to electrical earth (ground) is not required.
RISK OF ELECTRIC SHOCK. DO NOT OPEN.			
CAUTION: TO REDUCE THE RISK OF ELECTRIC SHOCK, DO NOT REMOVE COVER (OR BACK). THERE ARE NO USER SERVICEABLE PARTS INSIDE. REFER ALL SERVICING TO QUALIFIED PERSONNEL.			AC voltage: Rated voltage marked with this symbol is AC voltage.
	This symbol indicates that high voltage is present inside. It is dangerous to make any kind of contact with any internal part of this product.		DC voltage: Rated voltage marked with this symbol is DC voltage.
	This symbol indicates that this product has included important literature concerning operation and maintenance.		Caution. Consult instructions for use: This symbol instructs the user to consult the user manual for further safety related information.

- The slots and openings in the cabinet and in the back or bottom are provided for necessary ventilation. To ensure reliable operation of this apparatus and to protect it from overheating, these slots and openings must never be blocked or covered.
 - Do not place this apparatus in a confined space, such as a bookcase or built-in cabinet, unless proper ventilation is provided.
 - Do not place this apparatus near or over a radiator or heat register, or where it is exposed to direct sunlight.
 - Do not place vessels (vases etc.) containing water on this apparatus, as this can result in a fire or electric shock.
- Do not expose this apparatus to rain or place it near water (near a bathtub, washbowl, kitchen sink, or laundry tub, in a wet basement, or near a swimming pool, etc.). If this apparatus accidentally gets wet, unplug it and contact an authorised dealer immediately.
- This apparatus uses batteries. In your community, there might be environmental regulations that require you to dispose of these batteries properly. Please contact your local authorities for disposal or recycling information.
- Do not overload wall outlets, extension cords, or adaptors beyond their capacity, since this can result in fire or electric shock.
- Power-supply cords should be placed so that they are not likely to be walked on or pinched by items placed upon or against them. Pay particular attention to cords at the plug end, at wall outlets, and at the point where they exit from the appliance.

- To protect this apparatus from a lightning storm, or when left unattended and unused for long periods of time, unplug it from the wall outlet and disconnect the antenna or cable system. This will prevent damage to the set due to lightning and power line surges.
- Before connecting the AC power cord to the DC adaptor outlet, make sure that the voltage designation of the DC adaptor corresponds to the local electrical supply.
- Never insert anything metallic into the open parts of this apparatus. This may cause a danger of electric shock.
- To avoid electric shock, never touch the inside of this apparatus. Only a qualified technician should open this apparatus.
- Be sure to plug in the power cord until it is firmly seated. When unplugging the power cord from a wall outlet, always pull on the power cord's plug. Never unplug it by pulling on the power cord. Do not touch the power cord with wet hands.
- If this apparatus does not operate normally - in particular, if there are any unusual sounds or smells coming from it - unplug it immediately and contact an authorised dealer or service centre.
- Be sure to pull the power plug out of the outlet if the TV is to remain unused or if you are to leave the house for an extended period of time (especially when children, elderly, or disabled people will be left alone in the house).
 - Accumulated dust can cause an electric shock, an electric leakage, or a fire by causing the power cord to generate sparks and heat or by causing the insulation to deteriorate.
- Be sure to contact an authorised Samsung service centre for information if you intend to install your TV in a location with heavy dust, high or low temperatures, high humidity, chemical substances, or where it will operate 24 hours a day such as in an airport, a train station, etc. Failure to do so may lead to serious damage to your TV.
- Use only a properly grounded plug and wall outlet.
 - An improper ground may cause electric shock or equipment damage. (Class I Equipment only.)
- To turn off this apparatus completely, disconnect it from the wall outlet. To ensure you can unplug this apparatus quickly if necessary, make sure that the wall outlet and power plug are readily accessible.
- Store the accessories (batteries, etc.) in a location safely out of the reach of children.
- Do not drop or strike the product. If the product is damaged, disconnect the power cord and contact a Samsung service centre.
- To clean this apparatus, unplug the power cord from the wall outlet and wipe the product with a soft, dry cloth. Do not use any chemicals such as wax, benzene, alcohol, thinners, insecticide, aerial fresheners, lubricants, or detergents. These chemicals can damage the appearance of the TV or erase the printing on the product.
- Do not expose this apparatus to dripping or splashing.
- Do not dispose of batteries in a fire.
- Do not short-circuit, disassemble, or overheat the batteries.
- There is danger of an explosion if you replace the batteries used in the remote with the wrong type of battery. Replace only with the same or equivalent type.

* Figures and illustrations in this User Manual are provided for reference only and may differ from the actual product appearance. Product design and specifications may change without notice.

Contents

	Before Reading This User Manual	2
	Warning! Important Safety Instructions	3
01	What's in the Box?	
02	TV Installation	
	Mounting the TV on a wall	7
	Providing proper ventilation for your TV	8
	Attaching the TV to the Stand	8
	Safety Precaution: Securing the TV to the wall to prevent falling	9
03	The Remote Control	
	About the Buttons on the Remote Control	10
	Installing batteries into the remote control (Battery size: AAA)	11
04	Running the Initial Setup	
	Using the TV Controller	12
05	Connecting to a Network	
	Network Connection - Wireless	13
	Network Connection - Wired	13
06	Troubleshooting and Maintenance	
	Troubleshooting	14
	What is Remote Support?	16
	Eco Sensor and screen brightness	16
	Caring for the TV	17
07	Specifications and Other Information	
	Specifications	18
	Environmental Considerations	19
	Decreasing power consumption	19
	Licences	19

01 What's in the Box?

Make sure the following items are included with your TV. If any items are missing, contact your dealer.

- Remote Control & Batteries (AAA x 2)
- User Manual
- TV Power Cable
- Warranty Card / Regulatory Guide (Not available in some locations)

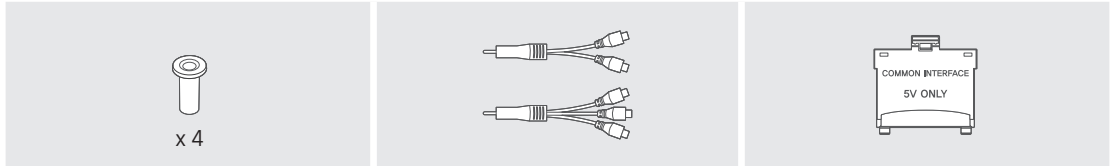

Wall Mount Adapter

COMPONENT IN / AV IN Adapter

CI Card Adapter

- The items' colours and shapes may vary depending on the models.
- Cables not included can be purchased separately.
- Check for any accessories hidden behind or in the packing materials when opening the box.

An administration fee may be charged in the following situations:

- (a) An engineer is called out at your request, but it is found that the product has no defect (i.e., where the user manual has not been read).
- (b) You bring the unit to a repair centre, but it is found that the product has no defect (i.e., where the user manual has not been read).

You will be informed of the administration fee amount before a technician visits.



Warning: Screens can be damaged from direct pressure when handled incorrectly. We recommend lifting the TV at the edges, as shown.

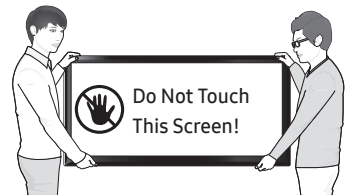

02 TV Installation

Mounting the TV on a wall



If you mount this TV on a wall, follow the instructions exactly as set out by the manufacturer. Unless it is correctly mounted, the TV may slide or fall and cause serious injury to a child or adult and serious damage to the TV.

For models providing wall mount adapters, install them as shown in the figure below before installing the wall mount kit.

- Refer to the installation manual included with the Samsung wall mount kit.

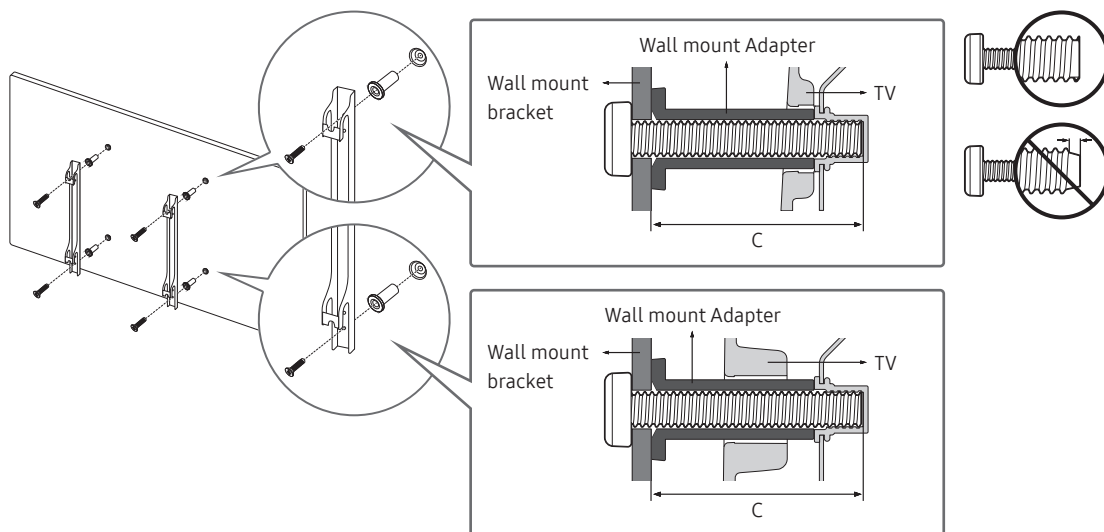

- Samsung Electronics is not responsible for any damage to the product or injury to yourself or others if you choose to install the wall mount on your own.
- You can install your wall mount on a solid wall perpendicular to the floor. Before attaching the wall mount to surfaces other than plaster board, contact your nearest dealer for additional information. If you install the TV on a ceiling or slanted wall, it may fall and result in severe personal injury.
- Standard dimensions for wall mount kits are shown in the table on the next page.
- If you are installing a third-party wall mount, note that the length of the screws you can use to attach the TV to the wall mount is shown in column C in the table on the next page.
- When installing a wall mount kit, we recommend you fasten all four VESA screws.
- If you want to install a wall mount kit that attaches to the wall using two top screws only, be sure to use a Samsung wall mount kit that supports this type of installation. (You may not be able to purchase this type of wall mount kit, depending on the geographical region.)

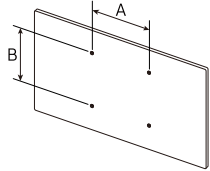
TV size in inches	VESA screw hole specs (A * B) in millimetres	C (mm)	Standard Screw	Quantity	
40-55	200 x 200	43-45	M8	4	
65-75	400 x 400				



Do not install your wall mount kit while your TV is turned on. This may result in personal injury from electric shock.

- Do not use screws that are longer than the standard dimension or do not comply with the VESA standard screw specifications. Screws that are too long may cause damage to the inside of the TV set.
- For wall mounts that do not comply with the VESA standard screw specifications, the length of the screws may differ depending on the wall mount specifications.
- Do not fasten the screws too firmly. This may damage the product or cause the product to fall, leading to personal injury. Samsung is not liable for these kinds of accidents.
- Samsung is not liable for product damage or personal injury when a non-VESA or non-specified wall mount is used or when the consumer fails to follow the product installation instructions.
- Do not mount the TV at more than a 15 degree tilt.
- Always have two people mount the TV onto a wall.

Providing proper ventilation for your TV

When you install your TV, maintain a distance of at least 10 cm between the TV and other objects (walls, cabinet sides, etc.) to ensure proper ventilation. Failing to maintain proper ventilation may result in a fire or a problem with the product caused by an increase in its internal temperature.

When you install your TV with a stand or a wall mount, we strongly recommend you use parts provided by Samsung Electronics only. Using parts provided by another manufacturer may cause difficulties with the product or result in injury caused by the product falling.

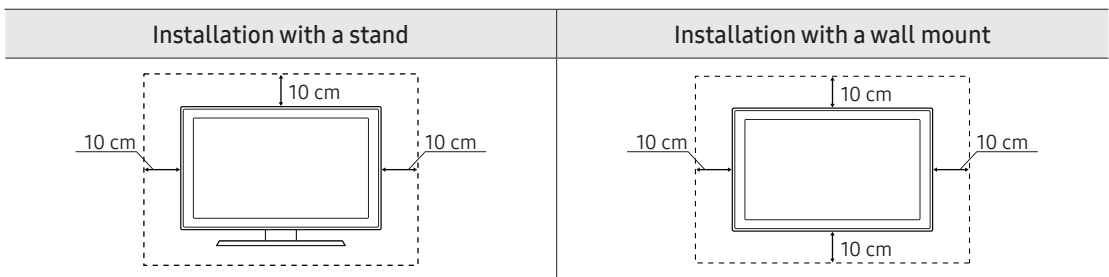

Attaching the TV to the Stand

Make sure you have all the accessories shown, and that you assemble the stand following the provided assembly instructions.

Safety Precaution: Securing the TV to the wall to prevent falling



Caution: Pulling, pushing, or climbing on the TV may cause the TV to fall. In particular, ensure your children do not hang on or destabilise the TV. This action may cause the TV to tip over, causing serious injuries or death. Follow all safety precautions provided in the Safety Flyer included with your TV. For added stability and safety, you can purchase and install the anti-fall device as described below.



WARNING: Never place a television set in an unstable location. The television set may fall, causing serious personal injury or death. Many injuries, particularly to children, can be avoided by taking simple precautions such as

- Using cabinets or stands recommended by the manufacturer of the television set.
- Only using furniture that can safely support the television set.
- Ensuring the television set is not overhanging the edge of the supporting furniture.
- Not placing the television set on tall furniture (for example, cupboards or bookcases) without anchoring both the furniture and the television set to a suitable support.
- Not placing the television set on cloth or other materials that may be located between the television set and supporting furniture.
- Educating children about the dangers of climbing on furniture to reach the television set or its controls.

If you are retaining and relocating the television set that you are replacing with this new set, you should apply the same precautions to the old set.

Preventing the TV from falling

1. Using the appropriate screws, firmly fasten a set of brackets to the wall. Confirm that the screws are firmly attached to the wall.
 - You may need additional material such as wall anchors depending on the type of wall.
2. Using the appropriately sized screws, firmly fasten a set of brackets to the TV.
 - For the screw specifications, refer to the standard screw part in the table under "Mounting the TV on a wall".
3. Connect the brackets fixed to the TV and the brackets fixed to the wall with a durable, heavy-duty string, and then tie the string tightly.
 - Install the TV near the wall so that it does not fall backwards.
 - Connect the string so that the brackets fixed to the wall are at the same height as or lower than the brackets fixed to the TV.

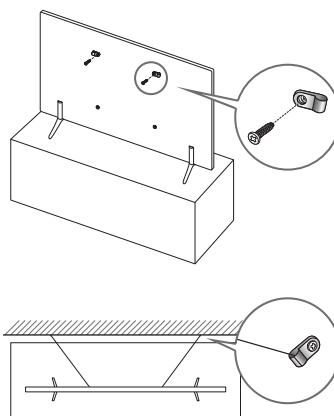

03 The Remote Control

About the Buttons on the Remote Control

- This remote control has Braille points on the Power, Channel, Volume, and Enter buttons and can be used by visually impaired persons.
- The images, buttons, and functions of the remote control may differ depending on the model.

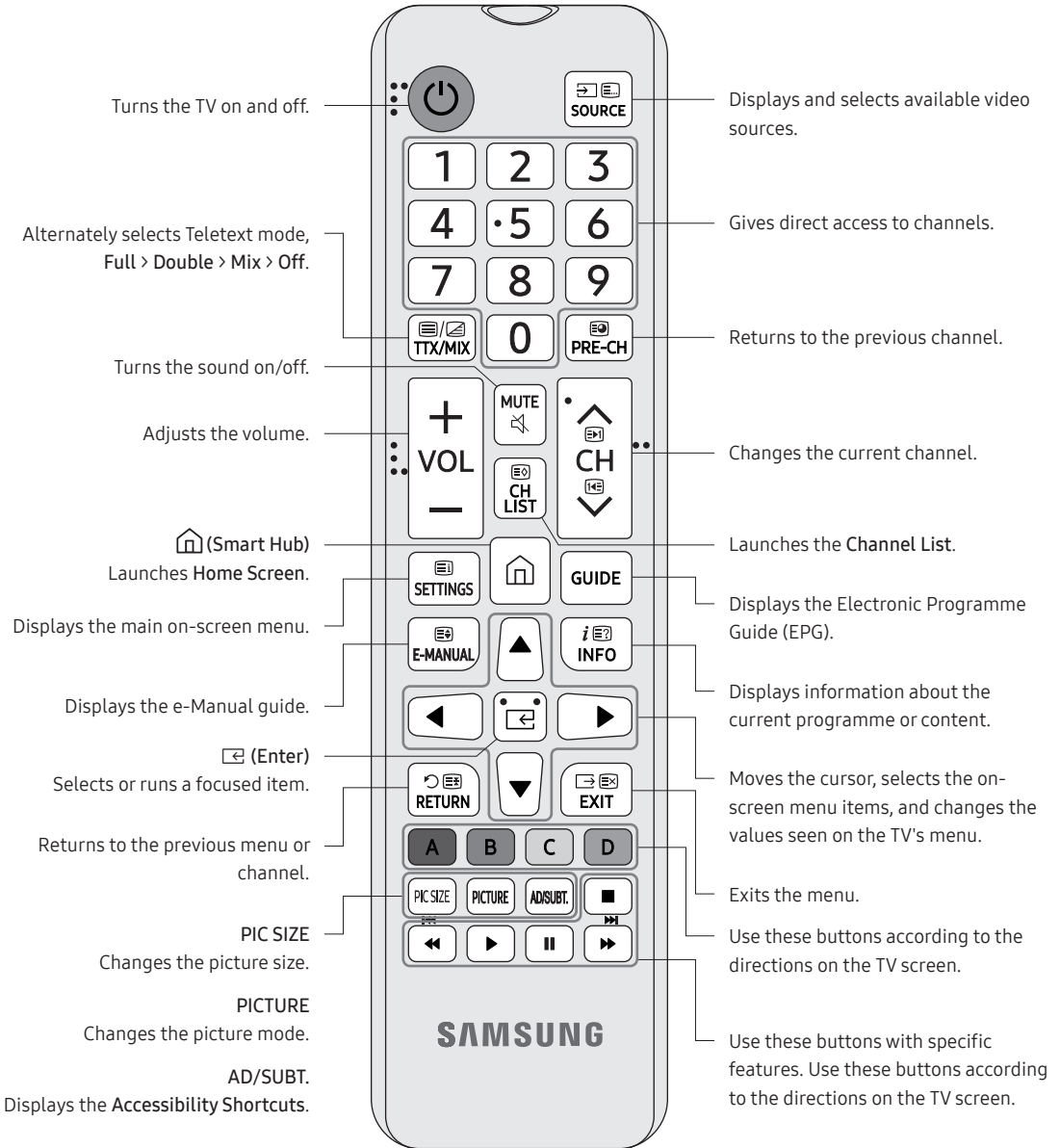

Installing batteries into the remote control (Battery size: AAA)

Match the polarities of the batteries to the symbols on the battery compartment.

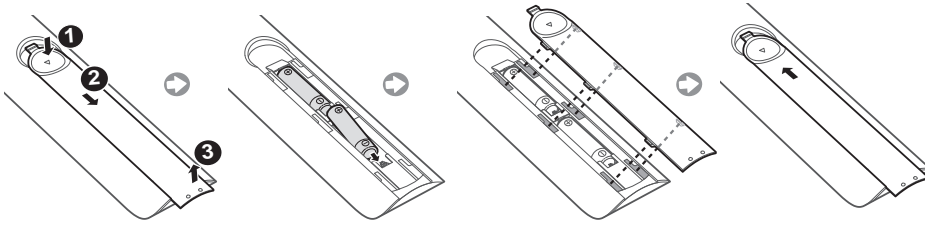

- The colour and shape of the remote may vary depending on the model.
 - Use the remote control within 7 m of the TV.
 - Bright lights may affect the performance of the remote control. Avoid using the remote control near special fluorescent lights or neon signs.
 - Alkaline batteries are recommended for longer battery life.
1. Gently pull on the battery cover's notch and then remove the cover completely once it comes loose.
 2. Insert 2 AAA alkaline batteries, making sure to align the positive and negative polarities correctly.
 3. Place the battery cover on the remote control and insert the cover into the remote control.
 4. Slide the battery cover in the order shown so that the cover is completely attached to the remote control.

04 Running the Initial Setup

When you turn on your TV for the first time, it immediately starts the Initial Setup. The Initial Setup allows you to configure the basic settings for the TV to operate, such as broadcast reception, channel search, and network connection, at one time.

- Before starting the Initial Setup, be sure to connect external devices first.
- To use the TV's smart features, the TV must be connected to the Internet.

You can also start the Initial Setup using the TV's menu (Home) > Settings > General > Start Setup).

Follow the instructions displayed on the Initial Setup screen and configure the TV's basic settings to suit your viewing environment.

Using the TV Controller

You can turn on the TV with the TV Controller button at the bottom of the TV, and then use the Control Menu. The Control menu appears when the TV Controller is pressed while the TV is On. For more information about its usage, refer to the figure below.

- The screen may dim if the protective film on the SAMSUNG logo or the bottom of the TV is not detached. Please remove the protective film.

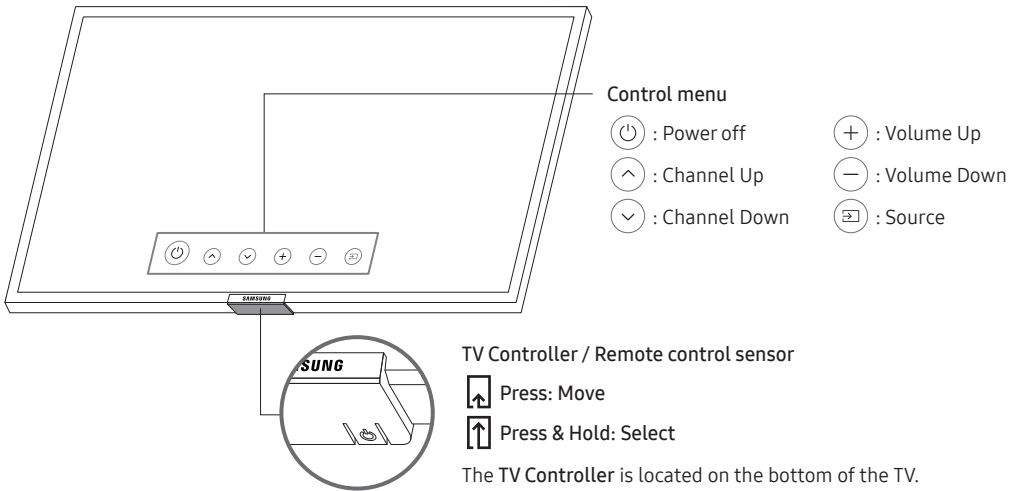

05 Connecting to a Network

Connecting the TV to a network gives you access to online services, such as Smart Hub, as well as software updates.

Network Connection - Wireless

Connect the TV to the Internet using a standard router or modem.

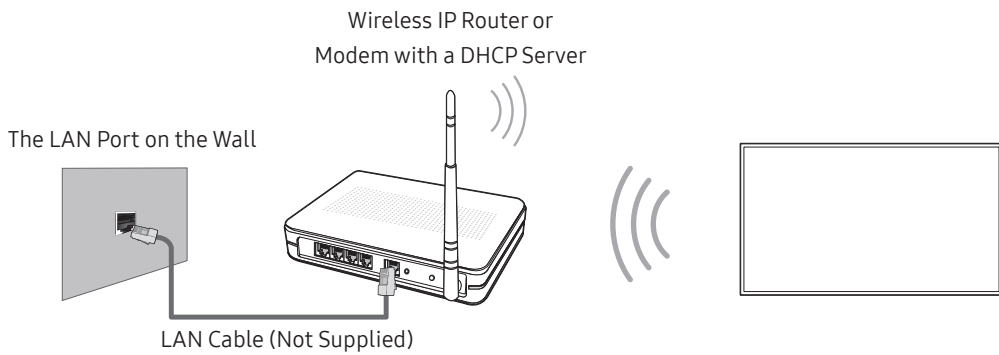

Network Connection - Wired

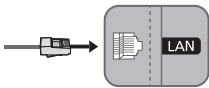

Connect your TV to your network using a LAN cable.

- The TV does not support the network speeds less than or equal to 10 Mbps.
- Use Cat7 (*STP Type) cable for the connection.
* Shielded Twist Pair

06 Troubleshooting and Maintenance

Troubleshooting

If the TV seems to have a problem, first review this list of possible problems and solutions. Alternatively, review the Troubleshooting Section in the e-Manual. If none of these troubleshooting tips apply, please visit “www.samsung.com” and click on Support, or contact the call centre listed on the back cover of this manual.

- This TFT LED panel is made up of sub pixels which require sophisticated technology to produce. There may be, however, a few bright or dark pixels on the screen. These pixels will have no impact on the performance of the product.
- To keep your TV in optimum condition, upgrade to the latest software. Use the **Update Now** or **Auto update** functions on the TV's menu (🏠 > ⚙️ **Settings** > **Support** > **Software Update** > **Update Now** or **Auto update**).

The TV won't turn on.

- Make sure that the AC power cord is securely plugged in to the TV and the wall outlet.
- Make sure that the wall outlet is working and the power indicator at the bottom of the TV is lit and glowing a solid red.
- Try pressing the Power (🔌) button at the bottom of the TV to make sure that the problem is not with the remote control. If the TV turns on, refer to “Remote control does not work”.

There is no picture/video/sound, or a distorted picture/video/sound from an external device, or “Weak or No Signal” is displayed on the TV, or you cannot find a channel.

- Make sure the connection to the device is correct and that all cables are fully inserted.
- Remove and reconnect all cables connected to the TV and the external devices. Try new cables if possible.
- Confirm that the correct input source has been selected (🏠 > **Source**).
- Perform a TV self diagnosis to determine if the problem is caused by the TV or the device (🏠 > ⚙️ **Settings** > **Support** > **Self Diagnosis** > **Start Picture Test** or **Start Sound Test**).
- If the test results are normal, reboot the connected devices by unplugging each device's power cord and then plugging it in again. If the issue persists, refer to the connection guide in the user manual of the connected device.
- If you are not using a cable box or satellite box, and your TV is receiving TV signals from an antenna or a cable wall connector, run **Auto Tuning** to search for channels (🏠 > ⚙️ **Settings** > **Broadcasting** > (**Auto Tuning Settings**) > **Auto Tuning**).
 - The **Auto Tuning Settings** may not appear depending on the model or geographical area.
 - If you are using a cable box or satellite box, please refer to the cable box or satellite box manual.

The CI+ does not work.

- Your Samsung TV conforms to the CI+ 1.4 standards.
- Where a CI+ Common Interface module is incompatible with this device then please remove the module and contact the CI+ operator for assistance.

The remote control does not work.

- Check if the power indicator at the bottom of the TV blinks when you press the remote's Power button. If it does not, replace the remote control's batteries.
- Make sure that the batteries are installed with their poles (+/-) in the correct direction.
- Try pointing the remote directly at the TV from 1.5 ~ 1.8 m away.

The cable box or satellite box remote control doesn't turn the TV on or off or adjust the volume.

- Programme the cable box or satellite box remote control to operate the TV. Refer to the cable box or satellite box user manual for the SAMSUNG TV code.

The TV settings are lost after 5 minutes.

- The TV is in the **Retail Mode**. Change the **Usage Mode** in the **General Menu** to **Home Mode** (🏠 > ⚙️ Settings > General > System Manager > Usage Mode > Home Mode).

Intermittent Wi-Fi

- Make sure the TV has a network connection (🏠 > ⚙️ Settings > General > Network > Network Status).
- Make sure the Wi-Fi password is entered correctly.
- Check the distance between the TV and the Modem/Router. The distance should not exceed 15.2 m.
- Reduce interference by not using or turning off wireless devices. Also, verify that there are no obstacles between the TV and the Modem/Router. (The Wi-Fi strength can be decreased by appliances, cordless phones, stone walls/fireplaces, etc.)

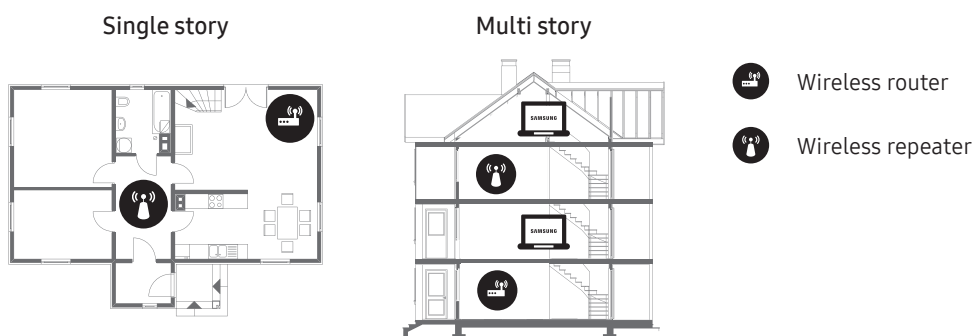

- Contact your Internet Service Provider (ISP) and ask them to reset your network circuit to re-register the Mac addresses of your new Modem/Router and the TV.

Video App problems (Youtube etc)

- Change the DNS to 8.8.8.8. Select (🏠) > ⚙️ Settings > General > Network > Network Status > IP Settings > DNS setting > Enter manually > DNS Server > enter 8.8.8.8 > OK.
- Reset by selecting (🏠) > ⚙️ Settings > Support > Self Diagnosis > Reset Smart Hub.

What is Remote Support?

Samsung Remote Support service offers you one-on-one support with a Samsung Technician who can remotely:

- Diagnose your TV
- Adjust the TV settings for you
- Perform a factory reset on your TV
- Install recommended firmware updates

How does Remote Support work?

You can easily get Samsung Remote Support service for your TV:

1. Call the Samsung Contact Centre and ask for remote support.
2. Open the menu on your TV and go to the **Support** section. (🏠) > ⚙️ Settings > Support)
3. Select **Remote Management**, then read and agree to the service agreements. When the PIN screen appears, provide the PIN number to the technician.
4. The technician will then access your TV.

Eco Sensor and screen brightness



Eco Sensor adjusts the brightness of the TV automatically. This feature measures the light in your room and optimises the brightness of the TV automatically to reduce power consumption. If you want to turn this off, go to (🏠) > ⚙️ Settings > General > Eco Solution > Ambient Light Detection.

- If the screen is too dark while you are watching TV in a dark environment, it may be due to the **Ambient Light Detection** function.
- The eco sensor is located at the bottom of the TV. Do not block the sensor with any object. This can decrease picture brightness.

Caring for the TV

- If a sticker was attached to the TV screen, some debris can remain after you remove the sticker. Please clean the debris off before watching TV.
- The exterior and screen of the TV can get scratched during cleaning. Be sure to wipe the exterior and screen carefully using a soft cloth to prevent scratches.
- Do not spray water or any liquid directly onto the TV. Any liquid that goes into the product may cause a failure, fire, or electric shock.
- To clean the screen, turn off the TV, then gently wipe away smudges and fingerprints on the panel with a micro-fiber cloth. Clean the body or panel of the TV with a micro-fiber cloth dampened with a small amount of water. After that, remove the moisture with a dry cloth. While cleaning, do not apply strong force to the surface of the panel because it can damage the panel. Never use flammable liquids (benzene, thinner, etc.) or a cleaning agent. For stubborn smudges, spray a small amount of screen cleaner on a micro-fiber cloth, and then use the cloth to wipe away the smudges.

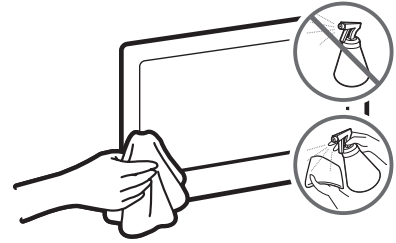

07 Specifications and Other Information

Specifications

Model Name	UE40NU7100U / UE40NU7120U / UE40NU7140U / UE40NU7170U	UE43NU7100U / UE43NU7120U / UE43NU7140U / UE43NU7170U
Display Resolution	3840 x 2160	3840 x 2160
Screen Size Measured Diagonally	40 inches 101 cm	43 inches 108 cm
Sound (Output)	20 W	20 W
Dimensions (W x H x D) Body With stand	913.7 x 531.5 x 58.8 mm 913.7 x 604.2 x 210.3 mm	970.2 x 563.2 x 58.8 mm 970.2 x 636.3 x 210.3 mm
Weight Without Stand With Stand	8.6 kg 8.8 kg	9.6 kg 9.8 kg
Power Supply	AC100~240V 50/60Hz	AC100~240V 50/60Hz
Output Power	105 W	115 W
Model Name	UE49NU7100U / UE49NU7120U / UE49NU7140U / UE49NU7170U	UE55NU7100U / UE55NU7120U / UE55NU7140U / UE55NU7170U
Display Resolution	3840 x 2160	3840 x 2160
Screen Size Measured Diagonally	49 inches 123 cm	55 inches 138 cm
Sound (Output)	20 W	20 W
Dimensions (W x H x D) Body With stand	1102.8 x 637.8 x 59.7 mm 1102.8 x 716.4 x 261.3 mm	1238.6 x 714.2 x 59.2 mm 1238.6 x 792.8 x 261.3 mm
Weight Without Stand With Stand	13.2 kg 13.5 kg	17.3 kg 17.7 kg
Power Supply	AC100~240V 50/60Hz	AC100~240V 50/60Hz
Output Power	145 W	150 W

Model Name	UE65NU7100U / UE65NU7120U / UE65NU7140U / UE65NU7170U	UE75NU7100U
Display Resolution	3840 x 2160	3840 x 2160
Screen Size Measured Diagonally	65 inches 163 cm	75 inches 189 cm
Sound (Output)	20 W	20 W
Dimensions (W x H x D) Body With stand	1457.5 x 837.3 x 59.7 mm 1457.5 x 917.3 x 312.8 mm	1684.6 x 966.4 x 60.6 mm 1684.6 x 1056.5 x 356.1 mm
Weight Without Stand With Stand	25.0 kg 25.5 kg	37.0 kg 37.5 kg
Power Supply	AC100~240V 50/60Hz	AC100~240V 50/60Hz
Output Power	195 W	220 W

Environmental Considerations

Operating Temperature	10°C to 40°C (50°F to 104°F)
Operating Humidity	10% to 80%, non-condensing
Storage Temperature	-20°C to 45°C (-4°F to 113°F)
Storage Humidity	5% to 95%, non-condensing

- The design and specifications are subject to change without prior notice.
- For information about the power supply, and more information about power consumption, refer to the label-rating attached to the product.
- You can see the label-rating attached to the back of the TV. (For some models, you can see the label-rating inside the cover terminal.)

Decreasing power consumption

When you shut the TV off, it enters Standby mode. In Standby mode, it continues to draw a small amount of power. To decrease power consumption, unplug the power cord when you don't intend to use the TV for a long time.

Licences



The terms HDMI and HDMI High-Definition Multimedia Interface, and the HDMI Logo are trademarks or registered trademarks of HDMI Licensing LLC in the United States and other countries.

Recommendation - EU Only



Hereby, Samsung Electronics, declares that this equipment is in compliance with Directive 2014/53/EU. The full text of the EU declaration of conformity is available at the following internet address: <http://www.samsung.com> go to Support > Search Product Support and enter the model name.

This equipment may be operated in all EU countries.

Wi-Fi max transmitter power : 100mW at 2.4GHz–2.4835GHz



Correct Disposal of This Product (Waste Electrical & Electronic Equipment)

(Applicable in countries with separate collection systems)

This marking on the product, accessories or literature indicates that the product and its electronic accessories (e.g. charger, headset, USB cable) should not be disposed of with other household waste at the end of their working life. To prevent possible harm to the environment or human health from uncontrolled waste disposal, please separate these items from other types of waste and recycle them responsibly to promote the sustainable reuse of material resources.

Household users should contact either the retailer where they purchased this product, or their local government office, for details of where and how they can take these items for environmentally safe recycling.

Business users should contact their supplier and check the terms and conditions of the purchase contract. This product and its electronic accessories should not be mixed with other commercial wastes for disposal.



Correct disposal of the batteries in this product

(Applicable in countries with separate collection systems)

This marking on battery, manual or packaging indicates that the batteries in this product should not be disposed of with other household waste at the end of their working life. Where marked, the chemical symbols Hg, Cd or Pb indicate that the battery contains mercury, cadmium or lead above the reference levels in EC Directive 2006/66. If batteries are not properly disposed of, these substances can cause harm to human health or the environment.

To protect natural resources and to promote material reuse, please separate batteries from other types of waste and recycle them through your local, free battery return system.

WARNING - TO PREVENT THE SPREAD OF FIRE, KEEP CANDLES OR OTHER ITEMS WITH OPEN FLAMES AWAY FROM THIS PRODUCT AT ALL TIMES.



SAMSUNG

ПОСІБНИК КОРИСТУВАЧА

UHD TV

UE40NU7100U UE43NU7100U UE49NU7100U UE55NU7100U
UE65NU7100U UE75NU7100U
UE40NU7120U UE43NU7120U UE49NU7120U UE55NU7120U
UE65NU7120U
UE40NU7140U UE43NU7140U UE49NU7140U UE55NU7140U
UE65NU7140U
UE40NU7170U UE43NU7170U UE49NU7170U UE55NU7170U
UE65NU7170U

Дякуємо, що придбали цей виріб Samsung.

Для отримання повного спектру послуг зареєструйте свій виріб на веб-сайті www.samsung.com

Модель _____ Серійний номер _____

Перш ніж читати цей посібник користувача

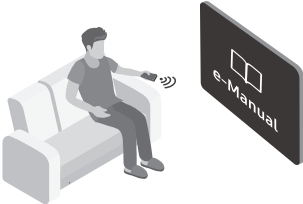

У комплект телевізора входить цей посібник користувача та вбудований електронний посібник.
Перш ніж читати посібник користувача, перегляньте таке:

	Посібник користувача	Прочитайте посібник користувача, щоб дізнатися про безпеку, встановлення, комплектуючі елементи, початкові налаштування та технічні характеристики пристрою.
	e-Manual	Докладніше про телевізор читайте в електронному посібнику, вбудованому у виріб. <ul style="list-style-type: none">Щоб відкрити електронний посібник 🏠 > ⚙️ Параметри > Підтримка > Відкрити e-Manual



На веб-сайті можна завантажити посібник користувача і переглянути його вміст на комп'ютері чи мобільному пристрої.

Огляд допоміжних функцій електронного посібника

- Доступ до певних екранів меню неможливо отримати з електронного посібника.







	Пошук	Вибір потрібного з-поміж результатів пошуку для завантаження відповідної сторінки.
A-Z	Показник	Вибір ключового слова для переходу до відповідної сторінки. <ul style="list-style-type: none">– Меню можуть не відображатися, залежно від регіону.
	Нещод. переглядалися	Вибір теми зі списку тем, які нещодавно переглядалися.

Огляд функцій кнопок, які відображаються на тематичних сторінках електронного посібника

	Спробувати	Безпосередній доступ до пов'язаного пункту меню і запуск функції.
	Посилання	Доступ до підкресленої теми безпосередньо на сторінці e-Manual.

Увага! Важливі інструкції з техніки безпеки

Перш ніж користуватися телевізором, прочитайте вказівки з техніки безпеки.

УВАГА			Виріб класу II: цей символ вказує на те, що в заземленні немає потреби.
РИЗИК УРАЖЕННЯ ЕЛЕКТРИЧНИМ СТРУМОМ. НЕ ВІДКРИВАЙТЕ.			
<p>ЗАСТЕРЕЖЕННЯ. ДЛЯ УНИКНЕННЯ РИЗИКУ УРАЖЕННЯ ЕЛЕКТРИЧНИМ СТРУМОМ НЕ ЗНИМАЙТЕ КРИШКУ (АБО ЗАДНЮ ПАНЕЛЬ) ВИРОБУ. ВСЕРЕДИНИ ВИРОБУ НЕМАЄ КОМПОНЕНТІВ, ОБСЛУГОВУВАННЯ ЯКИХ МОЖЕ БУТИ ЗДІЙСНЕНО КОРИСТУВАЧЕМ. ВСІ РОБОТИ З ОБСЛУГОВУВАННЯ ПОВИННІ ВИКОНУВАТИСЯ КВАЛІФІКОВАНИМИ СПЕЦІАЛІСТАМИ.</p>			Мережа змінного струму: номінальна напруга, позначена цим символом, є змінним струмом.
	Це позначення вказує на високу напругу всередині виробу. Будь-який контакт із будь-якою внутрішньою деталлю виробу може бути небезпечним.		Мережа постійного струму: номінальна напруга, позначена цим символом, є постійним струмом.
	Це позначення вказує на те, що до виробу додаються важливі довідкові матеріали, які стосуються його експлуатації та обслуговування.		Застереження. Перегляньте інструкції щодо використання: цей символ вказує на потребу переглянути посібник користувача щодо подальших вказівок безпеки.

- У корпусі виробу, а також ззаду чи знизу, зроблені спеціальні отвори та щілини для забезпечення належної вентиляції. Для забезпечення надійної роботи цього пристрою та уникнення його перегріву ніколи не перекривайте та не накривайте ці отвори та щілини.
 - Не встановлюйте пристрій у замкненому просторі, наприклад на книжковому стелажі чи у стінній шафі, якщо при цьому не забезпечується належна вентиляція.
 - Не встановлюйте пристрій поблизу обігрівача або терморезистора, а також у місцях, відкритих для прямого сонячного світла.
 - Не ставте на пристрій посуд із водою (зокрема вази з квітами), оскільки це може спричинити займання або ураження електричним струмом.
- Бережіть пристрій від дощу та не встановлюйте його поблизу води (біля ванни, унітазу, рукомийника чи пральної машини, у вогкому підвалі чи біля басейну тощо). Якщо на пристрій випадково потрапить волога, негайно від'єднайте його від електромережі та зверніться до уповноваженого дилера.
- У цьому пристрої використовуються батареї. Правила, чинні у вашій місцевості, можуть зобов'язувати користувачів утилізувати батареї належним чином з міркувань екології. Щоб отримати інформацію щодо утилізації чи переробки батарей, зверніться у відповідні місцеві установи.
- Не навантажуйте настінні розетки, продовжувачі або адаптери, перевищуючи їх номінальну потужність, оскільки це може спричинити займання або ураження електричним струмом.
- Кабелі живлення слід розташовувати таким чином, щоб на них не можна було наступити або пошкодити їх, притиснувши якимись іншими предметами. Особливу увагу слід звертати на місце приєднання штепселя, на настінні розетки та місце входження кабелю живлення у пристрій.

- Щоб захистити пристрій під час грози, а також коли він не використовується протягом тривалого часу, вимикайте його від електромережі та від'єднайте антену чи кабельну систему. Таким чином можна уникнути пошкодження пристрою від удару блискавки чи стрибка напруги в електромережі.
 - Перш ніж під'єднувати кабель живлення змінного струму до гнізда адаптера постійного струму, перевірте, чи напруга в електромережі відповідає номінальній напрузі адаптера постійного струму.
 - За жодних обставин не вставляйте металеві предмети в будь-які отвори на пристрої. Нехтування цією вимогою може призвести до ураження електричним струмом.
 - Для уникнення небезпеки ураження струмом за жодних обставин не торкайтеся внутрішніх деталей пристрою. Відкривати пристрій дозволяється лише кваліфікованим технічним працівникам.
 - Належним чином під'єднайте кабель живлення. Від'єднуючи кабель живлення від настінної розетки, завжди тягніть за штекер кабелю живлення. Не від'єднуйте кабель, тягнучи за сам кабель. Не торкайтеся кабелю живлення мокрими руками.
 - Якщо пристрій не працює належним чином, зокрема лунають дивні звуки чи чути дивний запах, від'єднайте його негайно від мережі і зверніться до уповноваженого дилера або в центр обслуговування.
 - Обов'язково виймайте кабель живлення з розетки, якщо телевізор залишатиметься вимкненим або якщо ви будете відсутні протягом тривалого часу (особливо, якщо вдома без нагляду залишаються діти, люди похилого віку або неповносправні).
 - Накопичення пилу може спричинити ураження струмом, витік електроенергії або займання внаслідок утворення іскор чи нагрівання кабелю живлення або погіршення його ізоляції.
 - Обов'язково зверніться в уповноважений центр обслуговування, якщо телевізор потрібно встановити у місцях із високою концентрацією пилу, дуже високою або дуже низькою температурою чи високою вологістю, в місцях, де працюють із хімічними речовинами, або в місцях із цілодобовою експлуатацією обладнання, наприклад в аеропортах чи на вокзалах. Нехтування цією вимогою може призвести до значних ушкоджень телевізора.
 - Використовуйте лише належним чином заземлену штепсельну вилку та розетку.
 - Неправильне заземлення може призвести до ураження електричним струмом або пошкодження пристрою (лише обладнання класу 1).
 - Щоб повністю вимкнути пристрій, від'єднайте його від розетки. Щоб швидко від'єднати пристрій від мережі у разі потреби, настінна розетка має бути легкодоступною.
 - Зберігайте приладдя та комплектуючі елементи пристрою (батареї тощо) у безпечному місці, недоступному для дітей.
 - Не кидайте і не згинайте виріб. У разі пошкодження пристрою від'єднайте кабель живлення від мережі та зверніться у центр обслуговування Samsung.
 - Щоб почитити пристрій, від'єднайте кабель живлення від розетки та витріть його м'якою сухою ганчіркою. Не використовуйте хімічні речовини, наприклад віск, бензин, спирт, розчинники, інсектициди, освіжувачі повітря, мастило або миючі засоби. Ці хімічні речовини можуть завдати шкоди зовнішньому вигляду телевізора або стерти позначки на ньому.
 - Уникайте потрапляння бризок води на пристрій.
 - Не кидайте батареї у вогонь.
 - Не замикайте полюси батарей, не розбирайте і не перегрівайте батареї.
 - У разі встановлення у пульт дистанційного керування батарей неправильного типу може статися вибух. Заміняйте батареї лише на батареї такого самого чи еквівалентного типу.
- * Ілюстрації у цьому посібнику користувача подані лише для довідки і можуть відрізнятися від дійсного вигляду виробу. Вигляд і технічні характеристики виробу можуть бути змінені без повідомлення.

Зміст

Перш ніж читати цей посібник користувача	2
Увага! Важливі інструкції з техніки безпеки	3

01 Що в упаковці?

02 Встановлення телевізора

Монтування телевізора на стіні	7
Забезпечення належної вентиляції для телевізора	8
Встановлення телевізора на підставці	8
Заходи безпеки: кріплення телевізора до стіни для уникнення падіння	9

03 Пульт дистанційного керування

Прокнопки пульта дистанційного керування	10
Установлення батарейок у пульт дистанційного керування (розмір батарейок: AAA)	11

04 Початкове налаштування

Робота із функцією «Контролер телевізора»	12
---	----

05 Під'єднання до мережі

Під'єднання до мережі – бездротове з'єднання	13
Під'єднання до мережі – дротове з'єднання	13

06 Усунення несправностей та обслуговування

Усунення несправностей	14
Що розуміють під віддаленою підтримкою?	16
Екодатчик і яскравість зображення	16
Догляд за телевізором	17

07 Технічні характеристики та інша інформація

Характеристики	18
Вимоги щодо навколишнього середовища	19
Зменшення споживання електроенергії	19
Ліцензії	19

01 Що в упаковці?

Перевірте наявність усіх перелічених елементів, які постачаються з телевізором. Якщо якогось елемента бракує, зверніться за місцем придбання виробу.

- Пульт дистанційного керування (ДК) і батареї (AAA, 2 шт.)
- Посібник користувача
- Кабель живлення телевізора
- Гарантійний талон / Нормативна інформація (додається не у всіх регіонах)

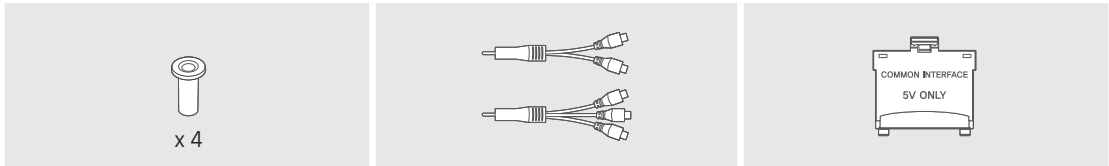

Адаптер для настінного кріплення

Перехідник для вхідного компонентного/ аудіовідеосигналу

Адаптер для картки стандартного інтерфейсу (CI)

- Форма і колір елементів можуть бути дещо іншими залежно від моделі.
- Кабелі, які не додаються, можна придбати окремо.
- Відкривши коробку, перевірте, чи окремі елементи не застрягли за або всередині матеріалів упаковки.

У перелічених далі випадках може стягуватися плата за обслуговування:

(а) якщо викликаний на прохання користувача спеціаліст не виявить дефекту виробу (тобто, якщо користувач не ознайомився з цим посібником).

(б) якщо у виробі, який здали в центр обслуговування, не буде виявлено жодного дефекту (тобто, якщо користувач не ознайомився з цим посібником).

Вас повідомлять про суму оплати ще до візиту техника.



Попередження. У разі неправильного поводження від прямого тиску екран може зазнати пошкоджень. Рекомендовано підіймати телевізор за краї, як показано на малюнку.



02 Встановлення телевізора

Монтування телевізора на стіні



Телевізор слід кріпити на стіні тільки у спосіб, вказаний виробником. У разі неправильного кріплення телевізор може зісковзнути або впасти, завдавши серйозної шкоди дітям або дорослим, та пошкодитися сам.

Для моделей із адаптерами настінного кріплення: перш ніж монтувати комплект настінного кріплення, встановіть адаптери настінного кріплення, як показано на малюнку нижче.

- Читайте посібник зі встановлення, що постачається із комплектом настінного кріплення Samsung.

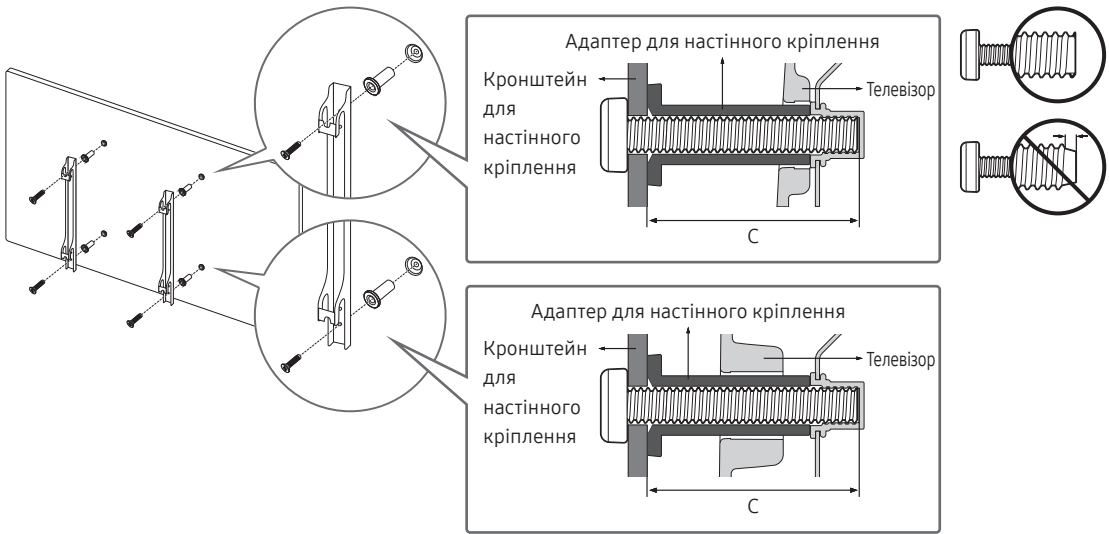

- Компанія Samsung Electronics не несе відповідальності за ушкодження виробу або травми, отримані користувачами у разі самостійного встановлення настінного кріплення.
- Встановлюйте настінне кріплення на твердій стіні, перпендикулярній до підлоги. Перш ніж кріпити настінне кріплення до інших поверхонь, аніж гіпсова плита, зверніться до найближчого дилера по додаткову інформацію. Якщо встановити телевізор на стелі або похилій стіні, він може впасти і завдати серйозних травм користувачеві.
- У таблиці на наступній сторінці наведено стандартні розміри комплектів настінного кріплення.
- Якщо ви встановлюєте настінне кріплення стороннього виробника, зауважте, що довжину гвинтів, яку можна використовувати для під'єднання телевізора до настінного кріплення, подано у стовпчику С на наступній сторінці.
- У разі встановлення комплекту настінного кріплення рекомендовано закріпити всі чотири гвинти VESA.
- Щоб встановити комплект настінного кріплення, який кріпиться до стіни двома верхніми гвинтами, використовуйте комплект настінного кріплення Samsung, який підтримує цей тип встановлення. (Цей тип комплекту настінного кріплення може бути недоступний, залежно від регіону).

Розмір телевізора в дюймах	Характеристики отворів для гвинтів VESA (A * B) у міліметрах	C (мм)	Стандартний гвинт	Кількість	
40-55	200 x 200	43-45	M8	4	
65-75	400 x 400				



Не встановлюйте комплект настінного кріплення, коли телевізор увімкнено. Це може призвести до травмування користувача внаслідок ураження електричним струмом.

- Не використовуйте гвинти, довші за стандартні розміри або які не відповідають технічним характеристикам VESA. Надто довгі гвинти можуть завдати пошкоджень внутрішнім деталям виробу.
- Для настінних кріплень, які не відповідають стандартним технічним характеристикам VESA, розмір гвинтів може відрізнятись залежно від характеристик настінного кріплення.
- Не закручуйте гвинти надто сильно. Так можна пошкодити пристрій або спричинити його падіння, що може призвести до травмування користувача. Компанія Samsung не несе відповідальності за такі випадки.
- Компанія Samsung не несе відповідальності за пошкодження виробу або отримання травм користувачем у разі використання кріплення, іншого аніж VESA, або будь-якого невідповідного кріплення, а також у випадку недотримання користувачем вказівок щодо встановлення виробу.
- Не монтуйте телевізор із нахилом понад 15 градусів.
- Для встановлення телевізора на стіні потрібно двоє людей.

Забезпечення належної вентиляції для телевізора

Встановлюючи телевізор, залиште відстань принаймні 10 см між телевізором та іншими предметами (стінами, стінками шафок тощо) для забезпечення належної вентиляції. Недотримання цієї вимоги може призвести до пожежі чи проблем із виробом внаслідок підвищення внутрішньої температури виробу. Встановлюючи телевізор на підставці чи настінному кріпленні, використовуйте лише деталі, які надаються компанією Samsung Electronics. Використання деталей, наданих іншим виробником, може призвести до проблем із виробом чи травмування користувача через падіння виробу.

Встановлення на підставці	Встановлення на настінному кріпленні
	

Встановлення телевізора на підставці

Упевніться, що наявні усі зображені компоненти, і що ви зібрали підставку, дотримуючись вказівок зі збору.

Заходи безпеки: кріплення телевізора до стіни для уникнення падіння



Увага. Не тягніть, не штовхайте і не залазьте на телевізор, інакше він може впасти. Особливо зверніть увагу на те, щоб діти не виснули на телевізорі і не розхитували його. В іншому разі телевізор може перевернутись і призвести до серйозної травми чи смерті. Дотримуйтесь усіх заходів безпеки, зазначених на вкладеній листівці з правилами техніки безпеки. З міркувань безпеки для додаткової стабільності пристрою скористайтесь засобом проти падіння, як вказано нижче.



ПОПЕРЕДЖЕННЯ: Не ставте телевізор на нестійку поверхню. Телевізор може впасти, призвівши до серйозних травм чи смерті. Багатьох травм, особливо в дітей, можна уникнути, дотримуючись таких простих застережень:

- використовуйте шапки чи підставки, рекомендовані виробником телевізора;
- використовуйте лише ті меблі, які можуть витримати телевізор;
- упевніться, що телевізор не перевисає через край меблів, де його встановлено;
- не ставте телевізор на високі меблі (наприклад, комоди чи книжкові шапки), не закріпивши попередньо і меблі, і телевізор до належної опори;
- не кладіть між телевізором і меблями, на яких його встановлено, тканину чи інший матеріал;
- розкажіть дітям про ризики, які виникають, якщо вилазити на меблі, щоб дотягтись до телевізора чи елементів керування.

У разі заміни телевізора на новий слід застосувати ті самі заходи безпеки, що й для старого телевізора.

Вказівки щодо запобігання падінню телевізора

1. Використовуючи відповідні гвинти, надійно закріпіть кронштейни до стіни. Перевірте, чи гвинти надійно прикріплені до стіни.
 - Залежно від типу стіни можуть знадобитися додаткові засоби, наприклад анкери.
2. Використовуючи гвинти відповідного розміру, надійно закріпіть кронштейни до телевізора.
 - Характеристики гвинтів дивіться у підрозділі про стандартні гвинти у таблиці в розділі «Кріплення телевізора на стіну».
3. З'єднайте кронштейни на телевізорі із кронштейнами на стіні за допомогою міцного шнурка, після чого надійно зав'яжіть шнурок.
 - Встановлюйте телевізор близько до стіни, щоб він не перевернувся назад.
 - Протягніть шнурок так, щоб кронштейни на стіні були на одному рівні або нижче кронштейнів на телевізорі.

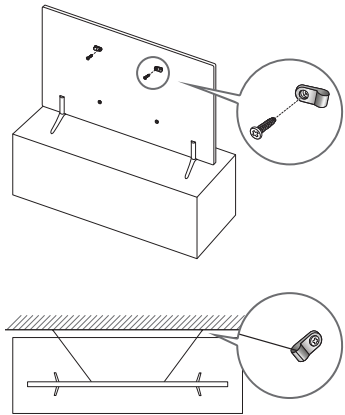

03 Пульт дистанційного керування

Прокнопки пульта дистанційного керування

- Пульт дистанційного керування має написи за Брайлем на кнопках Живлен., Канал, Гучність, і Увійти; його спеціально пристосовано для людей із вадами зору.
- Вигляд, кнопки та функції пульта дистанційного керування можуть різнитися, залежно від моделі.

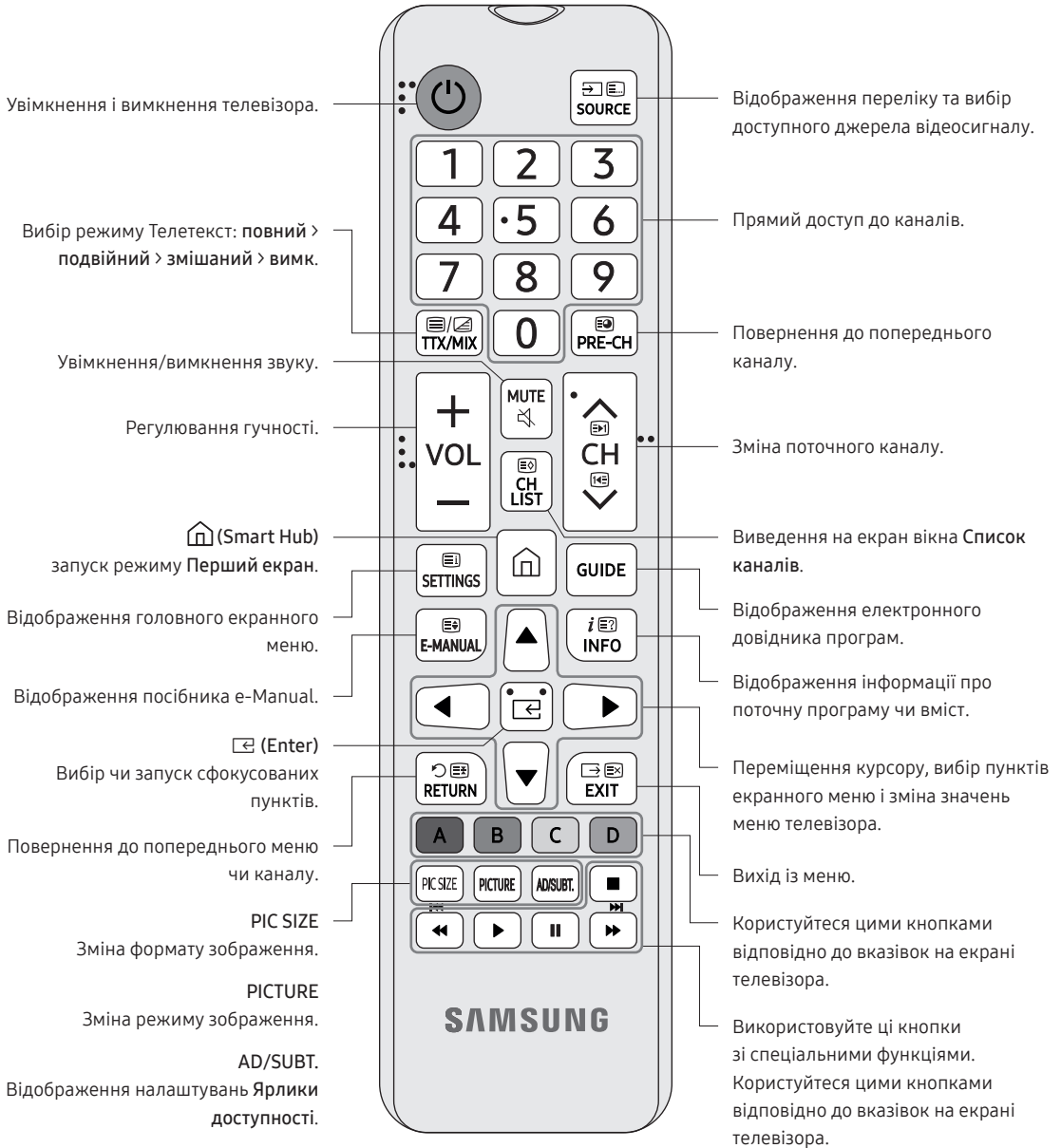

Установлення батарейок у пульт дистанційного керування (розмір батарейок: AAA)

Упевніться, що дотримано правильної полярності батарей відповідно до позначень у відсіку.

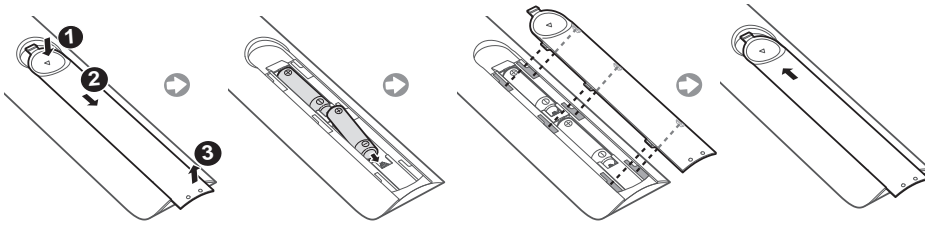

- Форма і колір пульта дистанційного керування можуть різнитися залежно від моделі.
 - Пульт дистанційного керування можна користуватися на віддалі до 7 м від телевізора.
 - На роботу пульта дистанційного керування може впливати яскраве освітлення. Не використовуйте його поблизу флуоресцентної лампи або неонові вивіски.
 - Рекомендовано використовувати лужні батареї, адже у них довший строк служби.
1. Злегка потягніть за язичок фіксатора кришки відсіку для батарей і, відкривши кришку, зніміть її.
 2. Вставте 2 лужні батареї типу AAA, належним чином розташувавши їх плюсові та мінусові контакти.
 3. Покладіть кришку відсіку для батарей на пульт і вставте її в корпус пульта.
 4. Просуньте кришку батарейного відсіку, як показано, щоб кришка повністю зафіксувалася на пульті дистанційного керування.

04 Початкове налаштування

Під час першого ввімкнення телевізора одразу виконується початкове налаштування. Початкове налаштування дає змогу налаштувати основні параметри телевізора, як-от прийом сигналу мовлення, пошук каналів і мережеве з'єднання, за раз.

- Перш ніж розпочати початкове налаштування, підключіть зовнішні пристрої.
- Щоб користуватися розумними функціями телевізора, виріб слід підключити до Інтернету.

Початкове налаштування можна також виконати через меню (🏠 > ⚙️ Параметри > Загальні > Почати налаштування).

Дотримуйтеся вказівок, які відображаються на екрані початкового налаштування, і налаштуйте основні параметри відповідно до середовища перегляду.

Робота із функцією «Контролер телевізора»

Увімкніть телевізор за допомогою кнопки Контролер телевізора на нижній панелі телевізора і користуйтеся меню керування. Меню Меню керування з'являється в разі натиснення контролера телевізора після ввімкнення. Докладніше про використання дивіться на малюнку нижче.

- Якщо з логотипа SAMSUNG на нижній панелі телевізора не знято захисну плівку, екран може згаснути. Захисну плівку слід обов'язково зняти.

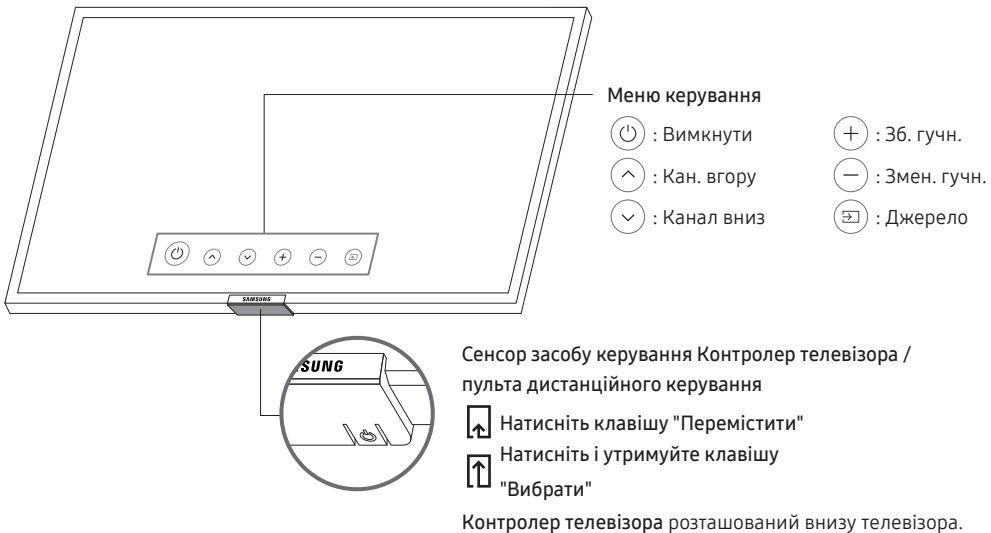

05 Під'єднання до мережі

Під'єднавши телевізор до мережі, можна отримати доступ до таких мережевих послуг, як Smart Hub та оновлення програмного забезпечення.

Під'єднання до мережі – бездротове з'єднання

Під'єднання телевізора до Інтернету через стандартний маршрутизатор чи модем.



Під'єднання до мережі – дротове з'єднання

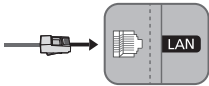

Під'єднайте телевізор до мережі за допомогою кабелю локальної мережі.

- Телевізор не підтримує швидкості мережі, яка є нижчою або дорівнює 10 Мбіт/с.
- Використовуйте для підключення кабель Cat 7(*типу STP).
* Shielded Twist Pair

06 Усунення несправностей та обслуговування

Усунення несправностей

Якщо, на вашу думку, телевізор несправний, спершу перегляньте цей список можливих проблем і їх вирішень. Або ж перегляньте розділ про усунення несправностей в електронному посібнику. Якщо жодна з поданих порад не допоможе вирішити вашу проблему, перегляньте розділ «Support» (Підтримка) на веб-сайті www.samsung.com або зателефонуйте у центр телефонного обслуговування споживачів, перелік яких подається на останній сторінці цього посібника.

- Телевізор із TFT-екраном зі світлодіодною підсвіткою містить підпіксели, і його виготовлення потребує застосування складних сучасних технологій. Однак на екрані можуть з'являтися декілька світлих чи темних пікселів. Такі поодинокі піксели не впливають на якість роботи пристрою.
- Щоб підтримувати телевізор у найкращому стані, оновлюйте програмне забезпечення виробу до найновішої версії. Використовуйте функції **Оновити зараз** або **Автооновлення** у меню телевізора (🏠 > ⚙️ **Параметри** > **Підтримка** > **Оновлення ПЗ** > **Оновити зараз** або **Автооновлення**).

Телевізор не вмикається.

- Упевніться, що кабель живлення змінного струму надійно під'єднано до настінної розетки і телевізора.
- Перевірте, чи настінна розетка працює та індикатор живлення внизу телевізора світиться постійним червоним світлом.
- Щоб перевірити, чи проблема не в самому пульті дистанційного керування, спробуйте натиснути кнопку живлення (⏻) в нижній частині телевізора. Якщо телевізор увімкнеться, дивіться пункт «Пульт дистанційного керування не працює».

Із зовнішнього пристрою не подається зображення/відео/звук, подається спотворене зображення/відео/звук, на екрані телевізора відображається повідомлення «Слабк./відсутн. сигнал» або не вдається знайти канал.

- Перевірте, чи правильно підключено пристрій і чи всі кабелі під'єднані належним чином.
- Від'єднайте і знову під'єднайте всі кабелі до телевізора і зовнішніх пристроїв. Якщо можливо, візьміть нові кабелі.
- Перевірте, чи джерело вхідного сигналу вибрано правильно (🏠 > **Джерело**).
- Виконайте самодіагностику телевізора, щоб дізнатися, чи проблема спричинена телевізором, чи пристроєм (🏠 > ⚙️ **Параметри** > **Підтримка** > **Самодіагностика** > **Почати тест зображення** або **Почати тест звуку**).
- Якщо результати перевірки нормальні, перезавантажте підключені пристрої, від'єднавши і знову під'єднавши кабель живлення. Якщо проблему вирішити не вдасться, дивіться вказівки з підключення у посібнику користувача підключеного пристрою.
- Якщо ви не використовуєте декодера каналів кабельного або супутникового мовлення, і телевізор приймає сигнали через антену чи кабельний настінний роз'єм, виконайте функцію **Автоматична настройка**, щоб знайти канали (🏠 > ⚙️ **Параметри** > **Трансляція** > (Параметри автоматичної настройки) > **Автоматична настройка**).
 - Меню **Параметри автоматичної настройки** може не відобразитися, залежно від моделі чи регіону.
 - Якщо ви використовуєте декодер каналів кабельного або супутникового мовлення, дивіться відповідний посібник.

CI+ не працює.

- Ваш телевізор Samsung відповідає стандартам CI+ 1.4
- Якщо модуль єдиного інтерфейсу CI+ не сумісний із цим пристроєм, видаліть модуль і зверніться до оператора CI+ по допомогу.

Пульт дистанційного керування не працює.

- Перевірте, чи в разі натиснення кнопки живлення на пульті дистанційного керування миготить індикатор живлення внизу телевізора. Якщо індикатор не миготить, замініть батареї пульта дистанційного керування.
- Упевніться, що батареї вставлено з дотриманням полярності (+/-).
- Спробуйте спрямувати пульт безпосередньо на телевізор з відстані 1,5–1,8 м від нього.

Пульт дистанційного керування декодера каналів кабельного чи супутникового мовлення не спрацьовує для ввімкнення або вимкнення телевізора та регулювання гучності.

- Запрограмуйте пульт дистанційного керування декодера каналів кабельного чи супутникового мовлення на роботу з телевізором. Код для телевізора SAMSUNG дивіться в посібнику користувача декодера каналів кабельного чи супутникового мовлення.

Налаштування телевізора буде втрачено через 5 хвилин.

- Телевізор перебуває в режимі **Режим демонстрації**. Змініть налаштування параметра **Режим використання** у меню **Загальні** на **Домашній** (🏠) > **Параметри** > **Загальні** > **Диспетчер системи** > **Режим використання** > **Домашній**).





Сигнал Wi-Fi переривається

- Упевніться, що телевізор підключено до мережі (🏠) > **Параметри** > **Загальні** > **Мережа** > **Стан мережі**).
- Перевірте, чи пароль Wi-Fi введено правильно.
- Перевірте відстань між телевізором і модемом/маршрутизатором. Відстань не має перевищувати 15,2 м.
- Щоб зменшити перешкоди, вимкніть або не використовуйте бездротові пристрої. Крім того, перевірте, чи між телевізором і модемом/маршрутизатором немає перешкод (силу сигналу Wi-Fi можуть зменшити пристрої, бездротові телефони, кам'яні стіни/каміння тощо).



- Зверніться до постачальника інтернет-послуг і попросіть їх перезапустити мережевий контур, щоб повторно зареєструвати Mac-адресу для нового модема/маршрутизатора і телевізора.

Проблеми з відеопрограмами (Youtube тощо)

- Змініть DNS на 8.8.8.8. Виберіть  >  Параметри > Загальні > Мережа > Стан мережі > Парам. IP > Налашт. DNS > Ввести вручну > DNS-сервер > введіть 8.8.8.8 > ОК.
- Скиньте налаштування, вибравши  >  Параметри > Підтримка > Самодіагностика > Скидання Smart Hub.



Що розуміють під віддаленою підтримкою?

Послуга віддаленої підтримки Samsung забезпечує можливість підтримки спеціаліста Samsung, який віддалено може

- здійснити діагностику телевізора
- налаштувати параметри телевізора
- скинути налаштування телевізора до заводських значень
- встановити рекомендовані оновлення програмного забезпечення



Як працює служба віддаленої підтримки?

Ви можете легко отримати послугу віддаленої підтримки Samsung для свого телевізора:

1. Зателефонуйте у центр обслуговування Samsung і подайте запит щодо віддаленої підтримки.
2. Відкрийте меню на телевізорі і перейдіть до розділу Підтримка. ( >  Параметри > Підтримка)
3. Виберіть **Віддалене керування**, тоді прочитайте і прийміть умови угоди з обслуговування. Коли з'явиться екран із проханням ввести PIN-код, введіть PIN-код для спеціаліста технічної служби.
4. Тоді спеціаліст отримає доступ до вашого телевізора.

Екодатчик і яскравість зображення



Екодатчик автоматично налаштовує яскравість зображення на екрані телевізора. Датчик вимірює рівень освітлення у приміщенні й автоматично оптимізує яскравість зображення на екрані телевізора з метою зменшення споживання електроенергії. Щоб вимкнути цю функцію, перейдіть до пункту  >  Параметри > Загальні > Еколог. рішення > Визначення рівня навколишнього освітлення.

- Якщо зображення, яке ви переглядаєте в темному середовищі, надто темне, причиною цього може бути функція **Визначення рівня навколишнього освітлення**.
- Екодатчик розміщено внизу телевізора. Не блокуйте нічим датчик. Це може призвести до зменшення яскравості зображення.

Догляд за телевізором

- Якщо на екрані телевізора є наклейки і якщо їх видалити, екран буде брудним. Перш ніж використовувати телевізор, усуньте залишки клею.
- Чистячи виріб, будьте обережні, щоб не подряпати корпус та екран телевізора. Щоб уникнути подряпин, обережно витирайте корпус та екран м'якою ганчіркою.
- Не розпилюйте воду чи інші рідини безпосередньо на телевізор. Будь-яка рідина, потрапивши всередину виробу, може спричинити несправність, пожежу або ураження електричним струмом.
- Щоб почистити екран, вимкніть телевізор, тоді обережно витріть плями та відбитки пальців із панелі за допомогою ганчірки з мікрофібри. Витирайте корпус або панель телевізора м'якою ганчіркою з мікрофібри, злегка змоченою у воді. Тоді витріть вологу сухою ганчіркою. Під час чищення не застосовуйте силу до поверхні панелі, інакше можна пошкодити панель. Не використовуйте займісті рідини (бензин, розчинники тощо) чи засоби для чищення. Для стійких плям розпиліть невелику кількість засобу для чищення екрана на ганчірку з мікрофібри, а тоді витріть ганчіркою плями.

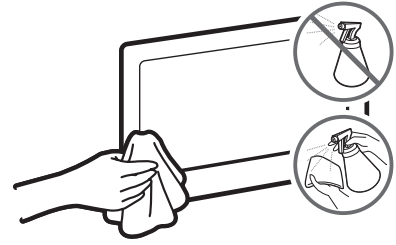

07 Технічні характеристики та інша інформація

Характеристики

LED телевізор

Модель	UE40NU7100U / UE40NU7120U / UE40NU7140U / UE40NU7170U	UE43NU7100U / UE43NU7120U / UE43NU7140U / UE43NU7170U
Роздільна здатність екрана	3840 x 2160	3840 x 2160
Розмір екрана Вимір по діагоналі	40 дюймів 101 см	43 дюймів 108 см
Звук (вихідний)	20 Вт	20 Вт
Розміри (Ш x В x Г) Корпус З підставкою	913,7 x 531,5 x 58,8 мм 913,7 x 604,2 x 210,3 мм	970,2 x 563,2 x 58,8 мм 970,2 x 636,3 x 210,3 мм
Вага Без підставки З підставкою	8,6 кг 8,8 кг	9,6 кг 9,8 кг
Джерело живлення	100~240 В 50/60 Гц змінного струму	100~240 В 50/60 Гц змінного струму
Вихідна потужність	105 Вт	115 Вт
Модель	UE49NU7100U / UE49NU7120U / UE49NU7140U / UE49NU7170U	UE55NU7100U / UE55NU7120U / UE55NU7140U / UE55NU7170U
Роздільна здатність екрана	3840 x 2160	3840 x 2160
Розмір екрана Вимір по діагоналі	49 дюймів 123 см	55 дюймів 138 см
Звук (вихідний)	20 Вт	20 Вт
Розміри (Ш x В x Г) Корпус З підставкою	1102,8 x 637,8 x 59,7 мм 1102,8 x 716,4 x 261,3 мм	1238,6 x 714,2 x 59,2 мм 1238,6 x 792,8 x 261,3 мм
Вага Без підставки З підставкою	13,2 кг 13,5 кг	17,3 кг 17,7 кг
Джерело живлення	100~240 В 50/60 Гц змінного струму	100~240 В 50/60 Гц змінного струму
Вихідна потужність	145 Вт	150 Вт

Модель	UE65NU7100U / UE65NU7120U / UE65NU7140U / UE65NU7170U	UE75NU7100U
Роздільна здатність екрана	3840 x 2160	3840 x 2160
Розмір екрана Вимір по діагоналі	65 дюймів 163 см	75 дюймів 189 см
Звук (вихідний)	20 Вт	20 Вт
Розміри (Ш x В x Г) Корпус З підставкою	1457,5 x 837,3 x 59,7 мм 1457,5 x 917,3 x 312,8 мм	1684,6 x 966,4 x 60,6 мм 1684,6 x 1056,5 x 356,1 мм
Вага Без підставки З підставкою	25,0 кг 25,5 кг	37,0 кг 37,5 кг
Джерело живлення	100~240 В 50/60 Гц змінного струму	100~240 В 50/60 Гц змінного струму
Вихідна потужність	195 Вт	220 Вт

Вимоги щодо навколишнього середовища

Робоча температура	від 10 °C до 40 °C (від 50°F до 104°F)
Робоча вологість	від 10% до 80% без конденсації
Температура зберігання	від -20 °C до 45 °C (від -4°F до 113°F)
Вологість зберігання	від 5% до 95% без конденсації

- Дизайн і технічні характеристики може бути змінено без повідомлення.
- Номінальні параметри живлення та додаткові відомості про енергоспоживання виробу вказано на наклейці.
- На задній панелі телевізора є ярлик із маркуванням. (На деяких моделях ярлик із маркуванням розміщений із внутрішнього боку кришки панелі роз'ємів).
- Зверніться до етикетки щоб визначити країну виробництва.

Зменшення споживання електроенергії

Коли ви вимикаєте телевізор, він переходить у режим очікування. У режимі очікування телевізор і надалі споживає незначну кількість електроенергії. Щоб зменшити споживання електроенергії, від'єднайте кабель живлення, якщо не використовуватимете телевізор упродовж тривалого часу.

Ліцензії



The terms HDMI and HDMI High-Definition Multimedia Interface, and the HDMI Logo are trademarks or registered trademarks of HDMI Licensing LLC in the United States and other countries.

Рекомендації – лише для ЄС



Компанія Samsung Electronics заявляє, що це обладнання відповідає Директиві 2014/53/ЄС.

Повний текст Декларації сумісності доступний на веб-сторінці: <http://www.samsung.com>. Перейдіть до розділу «Support» > (Підтримка), знайдіть пункт про підтримку продуктів і введіть номер моделі.

Цей виріб можна використовувати в усіх країнах ЄС.

Максимальна потужність передачі Wi-Fi: 100 мВт при 2,4 – 2,4835 ГГц



Правила утилізації виробу (відходи електронного та електричного обладнання)

(Стосується країн, у яких запроваджено системи роздільної утилізації)

Це позначення на виробі, приладді або документації вказує на те, що після закінчення терміну експлуатації виріб і його електронне приладдя (наприклад, зарядний пристрій, навушники, кабель USB) не можна утилізувати разом з іншими побутовими відходами.

Щоб уникнути потенційного негативного впливу на навколишнє середовище або здоров'я людей внаслідок неправильної утилізації, а також для раціональнішого використання матеріальних ресурсів, відокремте цей виріб від інших відходів та здайте його на утилізацію у встановленому порядку.

Для отримання детальної інформації про місце та спосіб здачі виробів для екологічно безпечної переробки індивідуальним користувачам слід звернутись до торгового представника, у якого вони придбали виріб, або у місцеві органи влади.

Компаніям слід звертатися до постачальників для уточнення умов договору придбання.

Цей виріб і його електронне приладдя не можна утилізувати разом з іншими комерційними відходами.



Правила утилізації батарей виробу

(Стосується країн, у яких запроваджено системи роздільної утилізації)

Це позначення на батареї, посібнику або упаковці вказує на те, що після закінчення терміну експлуатації батареї її не можна утилізувати разом з іншими побутовими відходами.

Позначення хімічних символів Hg, Cd або Pb вказує на те, що батарея містить ртуть, кадмій або свинець у кількості понад рівень, визначений Директивою ЄС 2006/66. Якщо батареї належним чином не утилізувати, ці речовини можуть завдати шкоди здоров'ю людей або довкіллю.

Для захисту природних ресурсів і для повторного використання матеріалів відділіть батареї від інших відходів і утилізуйте їх через місцевий пункт безкоштовного прийому використаних батарей.

ПОПЕРЕДЖЕННЯ! ДЛЯ ЗАПОБІГАННЯ ЗАЙМАННЮ ЗАВЖДИ ТРИМАЙТЕ СВІЧКИ ТА ІНШІ ДЖЕРЕЛА ВІДКРИТОГО ПОЛУМ'Я ПОДАЛІ ВІД ВИРОБУ.



032

SAMSUNG

ПАЙДАЛАНУШЫ НҰСҚАУЛЫҒЫ

UHD TV

UE40NU7100U UE43NU7100U UE49NU7100U UE55NU7100U
UE65NU7100U UE75NU7100U
UE40NU7120U UE43NU7120U UE49NU7120U UE55NU7120U
UE65NU7120U
UE40NU7140U UE43NU7140U UE49NU7140U UE55NU7140U
UE65NU7140U
UE40NU7170U UE43NU7170U UE49NU7170U UE55NU7170U
UE65NU7170U

Осы Samsung өнімін сатып алғаныңызға рақмет.

Қызметтерге толық ауқымда қол жеткізу үшін өніміңізді мына мекенжай бойынша тіркеңіз: www.samsung.com

Үлгі _____ Сериялық № _____

Осы Пайдаланушы нұсқаулығын оқымас бұрын

Осы теледидармен бірге осы пайдаланушы нұсқаулығы және кіріктірілген электрондық нұсқаулық келеді.

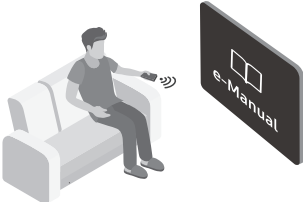

Осы пайдаланушы нұсқаулығын оқымас бұрын төмендегіні қарап шығыңыз:

	Пайдаланушы нұсқаулығы	Құрылғының қауіпсіздігі, орнатылуы, керек-жарақтары, бастапқы конфигурациясы және өнімнің техникалық сипаттамалары туралы ақпаратты көру үшін жинаққа кіретін пайдаланушы нұсқаулығын оқыңыз.
	e-Manual	Осы теледидар туралы толық ақпарат алу үшін оған кіріктірілген электрондық нұсқаулықты оқыңыз. <ul style="list-style-type: none">Электрондық нұсқаулықты ашу үшін 🏠 > ⚙️ Параметрлер > Қолдау > e-Manual мазмұнын ашу



Веб-сайттан пайдаланушы нұсқаулығын жүктеп алып, оның мазмұнын компьютерден немесе ұялы құрылғыдан қарауға болады.

Электрондық нұсқаулықтың көмекші функцияларын үйрену

- Кейбір мәзір экрандарына электрондық нұсқаулықтан кіру мүмкін емес.





	Іздеу	Тиісті бетті жүктеу үшін іздеу нәтижелерінің ішінен элементті таңдаңыз.
A-Z	Көрсеткіш	Тиісті бетке өту үшін кілт сөзді таңдаңыз. <ul style="list-style-type: none">– Географиялық аймаққа байланысты мәзірлер көрсетілмеуі мүмкін.
	Соңғы рет көрілген	Жақында қаралған тақырыптар тізімі ішінен тақырыпты таңдаңыз.

Электрондық нұсқаулықтың тақырыптық беттерінде көрсетілетін түймелердің функцияларын үйрену

	Қазір көру	Тиісті мәзір экранына өту арқылы функцияны тікелей қолданып көріңіз.
	Байланыстыру	e-Manual бетіндегі асты сызылған тақырыпқа дереу кіріңіз.

Ескерту! Қауіпсіздік туралы маңызды нұсқаулар

Теледидарды пайдаланар алдында қауіпсіздік нұсқауларын оқып шығыңыз.

<p>НАЗАР САЛЫҢЫЗ</p>			<p>II класс өнімі: Бұл таңба құрылғыны жерге тұйықтау (қосу) арқылы қауіпсіз қосылым жасаудың қажет емес екенін білдіреді.</p>
<p>ЭЛЕКТР ТОҒЫ СОҒУ ҚАТЕРІ. АШПАҢЫЗ.</p>			<p>АТ кернеуі: Осы таңба арқылы белгіленетін атаулы кернеу – АТ кернеуі.</p>
<p>АБАЙ БОЛЫҢЫЗ: ЭЛЕКТР ҚАТЕРІН АЗАЙТУ ҮШІН ҚАҚПАҒЫН (НЕМЕСЕ АРТҚЫ ҚАҚПАҒЫН) АЛМАҢЫЗ. ҚҰРЫЛҒЫНЫҢ ІШІНДЕ, ПАЙДАЛАНУШЫ ЖӨНДЕЙ АЛАТЫН ЕШБІР БӨЛШЕК ЖОҚ. ЖӨНДЕУ ЖҰМЫСТАРЫНЫҢ БАРЛЫҒЫН БІЛІКТІ МАМАНҒА ТАПСЫРЫҢЫЗ.</p>			<p>ТТ кернеуі: Осы таңба арқылы белгіленетін атаулы кернеу – ТТ кернеуі.</p>
	<p>Бұл белгіше құрылғының ішінде жоғары кернеу бар екенін көрсетеді. Осы өнімнің ішкі бөлшектеріне қол тигізу қауіпті.</p>		<p>ТТ кернеуі: Осы таңба арқылы белгіленетін атаулы кернеу – ТТ кернеуі.</p>
	<p>Бұл белгі осы құрылғыны іске пайдалануға және күтіп ұстауға қатысты маңызды нұсқаулар кітапшасының жинаққа кіргенін көрсетеді.</p>		<p>Абай болыңыз. Пайдалану нұсқаулығын қараңыз: Бұл таңба қауіпсіздікке қатысты толық ақпаратты пайдаланушы нұсқаулығынан қарауды ұсынады.</p>

- Корпустың ішіндегі, артқы жағы мен астыңғы жағындағы ұяшықтар мен саңылаулар желдету үшін қажет. Осы құрылғының сенімді жұмыс жасауын қамтамасыз ету және қатты қызып кетуден қорғау үшін, аталмыш ұяшықтар мен саңылауларды ешқашан бітемеу немесе жабық ұстамау керек.
 - Осы құрылғыны кітап сөре немесе кіріктірілген шкаф тәрізді тар жерге, ауа айналымы жоқ болса орнатпаңыз.
 - Осы құрылғыны батарея немесе қызу қондырғысының қасына немесе үстіне не күн сәулесі тура түсетін жерге қоймаңыз.
 - Осы құрылғының үстіне су құйылған сауыттарды (құмыра, т.с.с.) қоймаңыз, себебі өрт немесе электр қатері орын алуы мүмкін.
- Осы құрылғыға жаңбыр тигізбеңіз немесе суға жақын жерге (ваннаның, легеннің, ас үй шұңғылшасының немесе кір жуатын шылапшынның қасына, ылғалды жертөленің ішіне немесе бассейн т.с.с. қасына қоймаңыз). Егер бұл құрылғы кездейсоқ су болып қалса, электр желісінен ағытыңыз да, дереу уәкілетті дилерге хабарласыңыз.
- Бұл құрылғы батареямен жұмыс істейді. Сіз тұрған жерде, осы батареяларды қоқысқа дұрыс тастауды қажет ететін қоршаған ортаны қорғау ережелері болуы мүмкін. Ескірген батареяны тастау немесе өңдеуден өткізу туралы ақпаратты жергілікті мекемеге хабарласып алыңыз.
- Розеткаға, қуат сымна немесе адаптерге көрсетілген жүктемесінен асыра күш салмаңыз, себебі өрт немесе электр тоғы соғу қатеріне ұшырауыңыз мүмкін.
- Қорек сымдарын аяққа басылмайтын немесе үстіне не қарсы қойылған заттар жаншып тастамайтын етіп төсеу керек. Әсіресе қорек сымның ашаға, адаптерге жақын ұшына және құрылғыдан шыққан жеріне мұқият назар аударыңыз.

- Құрылғыны найзағай жарқылынан қорғау немесе қасында болмаған немесе ұзақ уақыт қолданбаған кезде, розеткадан суырып, антенна немесе кабель жүйесін ағытыңыз. Бұл найзағай жарқылдаған кезде немесе электр қуаты артқан кезде құрылғыны бүлінуден сақтайды.
 - АТ қорек сымын ТТ адаптеріне жалғау үшін, ТТ адаптерінің кернеуінің, жергілікті электр желісінің техникалық параметрлеріне сай екеніне көз жеткізіңіз.
 - Осы құрылғының ашық жерлеріне ешқашан басқа темір зат сұқпаңыз. Электр қатері пайда болуы мүмкін.
 - Электр қатеріне ұшырамау үшін, осы құрылғының ішкі жағын ешқашан қолмен ұстамаңыз. Осы құрылғыны тек уәкілетті техник ғана ашуға тиіс.
 - Қорек сымының мықтап жалғанғанына көз жеткізіңіз. Қуат сымын розеткадан әрқашан ашаның өзінен ұстап ағытыңыз. Ешқашан қуат сымынан тартып ағытпаңыз. Қорек сымын су қолмен ұстамаңыз.
 - Егер осы құрылғы дұрыс жұмыс істемесе - әсіресе, одан әдеттен тыс шуыл немесе түтін шықса - дереу ашасынан суырыңыз да, уәкілетті дилерге немесе қызмет көрсету орталығына хабарласыңыз.
 - Теледидар пайдаланылмастан тұрып қалса немесе үйде ұзақ уақыт болмасаңыз (әсіресе балалар, қарт адамдар немесе мүгедек адамдар үйде жалғыз қалса) қуат ашасын розеткадан суыруды ұмытпаңыз.
 - Шаң жиналып қалса, электр қатері немесе электр ағысы пайда болуы немесе өрт шығып, жарқыл немесе қызу пайда болуы немесе қорек сымының қаптамасы бүлінуі мүмкін.
 - Құрылғыны шаңы көп, температурасы жоғары не төмен, ылғалдылығы жоғары, химиялық заттары бар жерге немесе әуежай, теміржол вокзалы, т.с.с. тәрізді, теледидар тәулігіне 24 сағат жұмыс істейтін жерлерге орнататын болсаңыз, міндетті түрде Samsung уәкілетті қызмет көрсету орталығына хабарласыңыз. Олай етпесеңіз, теледидарға елеулі нұқсан келуі мүмкін.
 - Жерге дұрыс қосылған аша мен розетканы ғана пайдаланыңыз.
 - Жерге дұрыс тұйықталмаса, электр қатері орын алуы немесе құрылғыға зақым келуі мүмкін. (I-ші сынып құрылғысына ғана қатысты.)
 - Осы құрылғыны толық сөндіру үшін розеткадан ағытыңыз. Қажет болған жағдайда осы аспаптың тоқтан жылдам суырылуын қамтамасыз ету үшін қабырғадағы розетка мен қуат ашасына оңай жетуге болатынына көз жеткізіңіз.
 - Керек-жарақтарын (батарея т.с.с.) балалардың қолы жетпейтін жерде сақтаңыз.
 - Құрылғыны құлатып алмаңыз немесе соқпаңыз. Құрылғы бүлінген болса, қуат сымын суырыңыз да, Samsung қызмет көрсету орталығына хабарласыңыз.
 - Осы құрылғыны тазалау үшін қорек сымын розеткадан ағытыңыз да, жұмсақ, құрғақ матамен сүртіңіз. Балауыз, бензол, спирт, сұйылтқыш, құрт-құмырысқаға қарсы құрал, ауа тазартқыш, лубрикант немесе жуғыш зат тәрізді химиялық құралдардың ешбірін қолданбаңыз. Бұл химиялық заттар ТД-дың сынын бұзуы немесе өнімге басылған жазуларды өшіруі мүмкін.
 - Осы аспапқа сұйық затты тамшылатпаңыз немесе шашыратпаңыз.
 - Батареяларды отқа тастамаңыз.
 - Батареяларды қысқа тұйықтауға, бөлшектеуге немесе қатты қыздыруға болмайды.
 - Қашықтан басқару пультіндегі батареялардың орнына сай келмейтін батарея түрін салсаңыз жарылыс шығуы мүмкін. Батареяның орнына, дәл осындай батареяны салыңыз.
- * Осы пайдаланушы нұсқаулығындағы суреттер мен сызбалар жалпылама ақпарат ретінде ғана берілген және олар нақты құрылғыдан өзгеше болуы мүмкін. Құрылғының дизайны мен техникалық сипаттамасы алдын ала ескертусіз өзгертілуі мүмкін.

Мазмұны

Осы Пайдаланушы нұсқаулығын оқымас бұрын	2
Ескерту! Қауіпсіздік туралы маңызды нұсқаулар	3

01 Қорап ішінде не бар?

02 ТД-ды орнату

ТД-ды қабырғаға орнату	7
ТД-ды дұрыс желдету	8
ТД-ды тұрғыға бекіту	8
Сақтық шарасы: Теледидардың құлап түсуіне жол бермеу үшін оны қабырғаға бекіту	9

03 Қашықтан басқару пульті

Қашықтан басқару пультінің түймелері туралы	10
Қашықтан басқару пультіне батареяларды салу (батарея өлшемі: AAA)	11

04 Параметрлерді алғашқы орнату мүмкіндігін қосу

Теледидарды басқарушы функциясын пайдалану	12
--	----

05 Желіге қосылу

Желілік байланыс - Сымсыз	13
Желілік байланыс - Сым арқылы	13

06 Ақаулықты түзету және жөндеу

Ақаулықты түзету	14
Қашықтан қолдау көрсету деген не?	16
Эко сенсор және экранның жарықтылығы	16
ТД-ды күтіп ұстау	17

07 Техникалық сипаттамалары және басқа ақпарат

Техникалық параметрлері	18
Жұмыс ортасының жағдайлары	19
Пайдаланылатын қуат мөлшерін азайту	19
Лицензиялар	19
Күту режимі	21

01 Қорап ішінде не бар?

Келесі бөлшектердің теледидар жинағына кіретініне көз жеткізіңіз. Керек-жарақтардың бірі жетіспесе, дилерге хабарласыңыз.

- Қашықтан басқару пульті & батареялар (AAA x 2)
- Кепілдік түбіртегі / Реттеуші құжаттама (кейбір жерлерде болмайды)
- Пайдаланушы нұсқаулығы
- Теледидар қуатының кабелі

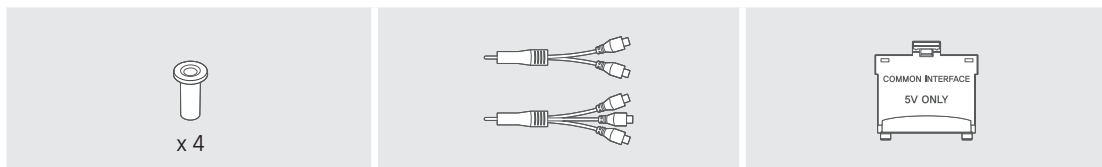

Қабырғаға ілінетін адаптер

ҚҰРАЛАС КІРІС / АВ КІРІС
адаптері

CI Card адаптері

- Элементтердің түсі мен формасы теледидар үлгісінің түріне қарай әртүрлі болуы мүмкін.
- Жинаққа кірмеген сымдарды жеке сатып алуға болады.
- Қорапты ашқан кезде керек-жарақтардың орам материалдарының артқы жағында немесе ішінде қалып қоймағанына көз жеткізіңіз.

Келесі жағдайларда әкімшілік төлемақы алынуы мүмкін:

(а) Техникті үйге шақырсаңыз, бірақ құрылғыдан ешбір ақау табылмаса, (яғни, пайдаланушы нұсқаулығын оқымасаңыз).

(ә) Құрылғыны жөндеу орталығына апарсаңыз, бірақ құрылғыдан ешбір ақау табылмаса, (яғни, пайдаланушы нұсқаулығын оқымасаңыз).

Техник маман үйіңізге келер алдында сіз төлейтін төлемақы мөлшерін хабарлайды.



Ескерту: Дұрыс ұстамаған кезде түскен салмақтың әсерінен экранға зақым келуі мүмкін. Теледидарды суретте көрсетілгендей екі шетінен ұстап көтеруді ұсынамыз.



02 ТД-ды орнату

ТД-ды қабырғаға орнату



Егер осы ТД-ды қабырғаға орнатсаңыз, өндіруші белгілеген нұсқауларды бұлжытпай орындаңыз. Егер дұрыс орнатылмаса, ТД жылжып немесе құлап қалып, баланы немесе ересек адамды қатты жарақаттауы және ТД-ға елеулі зақым келтіруі мүмкін.

Қабырғаға ілінетін адаптерлер берілетін үлгілерде қабырғаға ілу жинағын орнатардан бұрын адаптерлерді орнатыңыз.

- Samsung қабырғалық аспа жинағымен бірге берілетін орнату нұсқаулығын қараңыз.

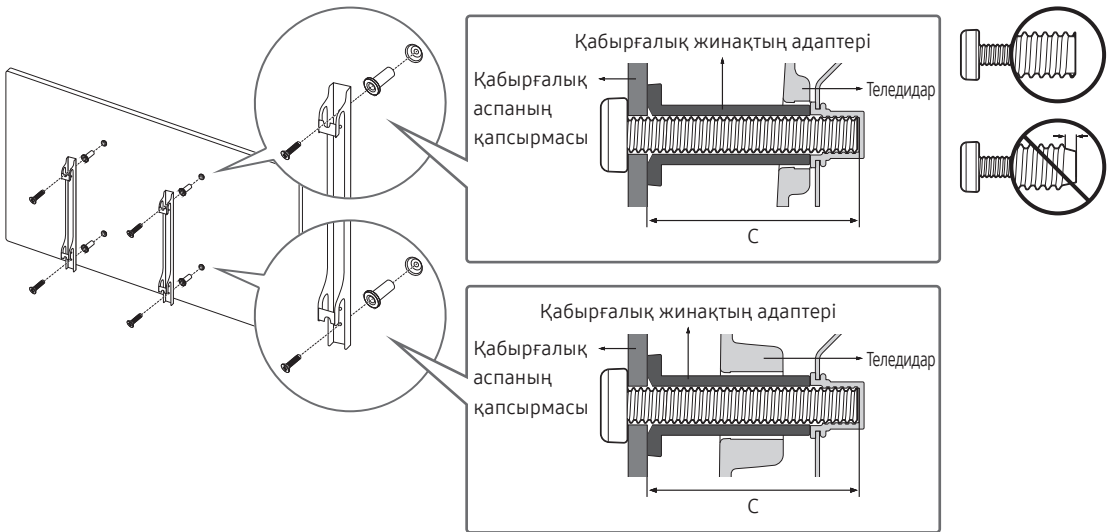

- Samsung Electronics қабырғалық аспа жинақты өз бетіңізбен орнатып, жарақат алсаңыз не басқа адамдар зардап шексе немесе мүлікке нұқсан келсе, ешбір жауапкершілік көтермейді.
- Қабырғалық аспа жинақты қатты қабырғаға, еденге перпендикуляр бағытта орнатыңыз. Қабырғалық аспа жинақты гипсокартоннан басқа қабырғаға орнату алдында қосымша ақпарат алу үшін ең жақын жердегі дилерге хабарласыңыз. Егер ТД-ды төбеге немесе көлбеу қабырғаға орнатсаңыз құлап, адам қатты жарақат алуы мүмкін.
- Қабырғаға ілу жинағының әдеттегі өлшемдері келесі беттегі кестеде көрсетілген.
- Егер басқа компанияның қабырғаға ілу жинағын орнататын болсаңыз, теледидарды қабырға жинағына бекіту үшін пайдалануға болатын бұрандалардың ұзындығы келесі беттегі кестедегі С бағанында көрсетілген.
- Қабырғаға ілу жинағын орнатқан кезде, барлық төрт VESA бұрандасын бұрауды ұсынамыз.
- Егер қабырғаға небары екі үстіңгі бұранданың көмегімен бекітілетін қабырғаға ілу жинағын орнатқыңыз келсе, міндетті түрде орнатудың осы түрінде қолданылатын Samsung қабырғаға ілу жинағын пайдаланыңыз. (Географиялық аймаққа байланысты қабырғаға ілу жинағының осы түрін сатып ала алмауыңыз мүмкін).

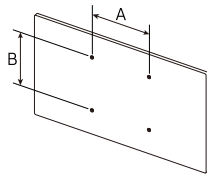
ТД өлшемі, дюйм	VESA бұранда тесігінің техникалық шарттары (A * B), миллиметр	С (мм)	Стандартты бұранда	Саны	
40-55	200 x 200	43-45	M8	4	
65-75	400 x 400				



Қабырғаға ілу жинағын теледидар тоққа қосулы тұрғанда орнатуға болмайды. Бұл адамның электр тоғы соғуынан жарақат алуына себеп болуы мүмкін.

- Стандартты өлшемнен ұзын немесе VESA бұрандалар стандартына сай келмейтін бұрандаларды қолданбаңыз. Тым ұзын бұрандалар теледидардың ішкі бөлшектеріне зиян келтіруі мүмкін.
- VESA стандартты бұрандалар спецификациясына сай келмейтін қабырғалық аспа жинақ қолданылса, бұрандаларының ұзындықтары қабырғалық аспа жинақ спецификациясына байланысты басқаша болуы мүмкін.
- Бұрандаларды өте қатты қатайтпаңыз. Себебі құрылғыға зақым келуі немесе құрылғы құлап, адам жарақат алуы мүмкін. Samsung бұндай қатерлі оқиғалар үшін жауапкершілік көтермейді.
- VESA стандартына сай емес немесе ұсынылмаған қабырғаға ілу жинағы қолданылса немесе сатып алушы өнімді орнату нұсқауларын орындамай, өнімге нұқсан келсе не адам жарақат алса, Samsung компаниясы жауапкершілік көтермейді.
- Теледидарды 15 градустан асыра қисайтпаңыз.
- ТД-ды үнемі екі адам қабырғаға орнатуға тиіс.

ТД-ды дұрыс желдету

ТД-ды жақсы желдету үшін оны орнатқан кезде, ТД мен басқа заттардың (қабырғалар, жиһаздың қабырғалары т.с.с.) арасында кем дегенде 10 см орын қалуын қамтамасыз етіңіз. Дұрыс желдетпеген кезде, құрылғының ішкі температурасы артып, өрт шығуы немесе оған зақым келуі мүмкін.

ТД-ды тұрғыға қою немесе қабырғалық аспа жинаққа орнату үшін Samsung Electronics бөлшектерін ғана қолдануды ұсынамыз. Егер басқа өндіруші шығарған бөлшектерді қолдансаңыз, өнімге зақым келуі немесе ол құлап, адам жарақат алуы мүмкін.

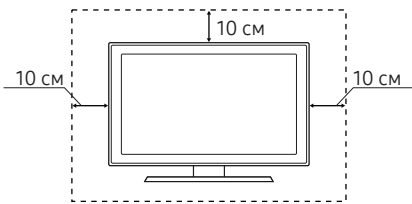
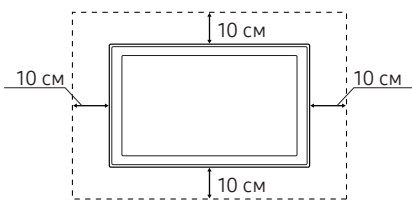
Тұрғыға орнату	Қабырғалық аспа жинаққа орнату
	

ТД-ды тұрғыға бекіту

Көрсетілген керек-жарақтардың барлығының бар екеніне көз жеткізіп, тұрғыны құрастыру нұсқауларында көрсетілген жолмен құрастырыңыз.

Сақтық шарасы: Теледидардың құлап түсуіне жол бермеу үшін оны қабырғаға бекіту



Абайлаңыз: ТД-ды тартса, итерсе немесе үстіне шықса, құлап кетуі мүмкін. Сондай-ақ, балалардың ТД-ға артылып тұрмауына немесе оны қозғамауына көз жеткізіңіз. Бұл әрекет теледидардың төңкеріліп кетіп, адамдардың елеулі жарақат алуына немесе қазасына себеп болуы мүмкін. ТД жинағымен қоса берілген қауіпсіздік парағындағы сақтық шараларының барлығын орындаңыз. Қосымша қауіпсіздік шарасы ретінде және өз қауіпсіздігіңізді қамтамасыз ету үшін төменде сипатталған, аударылып қалуға қарсы құралды сатып алып орнатыңыз.



ЕСКЕРТУ: Теледидарды ешқашан орнықсыз жерге қоймаңыз. Теледидар қондырғысы құлап кетіп, адамдардың елеулі жарақат алуына немесе қазасына себеп болуы мүмкін. Мына сияқты қарапайым сақтық шараларын орындау арқылы көптеген зақымдарға, әсіресе балалардың жарақат алуына жол бермеуге болады.

- Теледидар өндірушісі жиһазды немесе тұрғыны пайдалануды ұсынады.
- Теледидарды қауіпсіз көтеріп тұра алатын жиһазды ғана пайдаланыңыз.
- Теледидардың астындағы жиһаз жиегінен шығып тұрмағанына көз жеткізіңіз.
- Теледидар мен жиһаз екеуін де жарамды тірекке бекітпей тұрып, теледидарды жиһаз үстіне (мысалы, шкаф не кітап сөреге) қоймаңыз.
- Теледидарды теледидар мен оның астындағы жиһаз арасындағы шүберекке не басқа материалға қоймаңыз.
- Балаларға теледидарға және оның басқару құралдарына бару үшін жиһазға өрмелеудің қауіпті екенін үйретіңіз.

Егер осы жаңа қондырғымен алмастырып жатқан теледидарды қалдыратын немесе орнын ауыстыратын болсаңыз, ескі теледидарды орнатқандағы сақтық шараларын қабылдау қажет.

ТД-дың құлап қалуына жол бермеу

1. Тиісті бұрандалардың көмегімен қапсырмалар жинағын қабырғаға мықтап бұрап бекітіңіз. Бұрандалардың қабырғаға мықтап бекітілетініне көз жеткізіңіз.
 - Қабырғаның түріне байланысты қабырға анкері тәрізді қосымша зат қажет болуы мүмкін.
2. Тиісті өлшемді бұрандалардың көмегімен қапсырмалар жинағын теледидарға мықтап бұрап бекітіңіз.
 - Бұранданың техникалық параметрлерін "ТД-ды қабырғаға орнату" тармағындағы стандартты бұранда бөлімінен қараңыз.
3. ТД-ға бекітілген қапсырмалар мен қабырғаға бекітілген қапсырмаларды берік сым арқылы жалғап, содан кейін сымды мықтап байлаңыз.
 - ТД артқа қарай құлап кетпес үшін қабырғаға жақын орнатыңыз.
 - Қабырғаға бекітілген қапсырмалар ТД-ға бекітілген қапсырмалармен бір деңгейде немесе олардан төменірек тұру үшін сымды жалғаңыз.

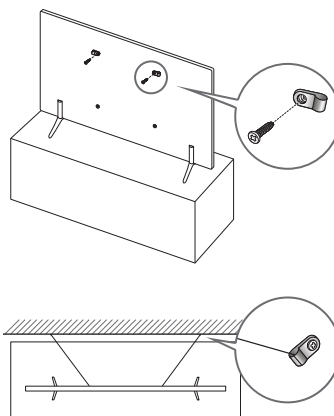

03 Қашықтан басқару пульті

Қашықтан басқару пультінің түймелері туралы

- Бұл қашықтан басқару пультінің Қосу, Арна, Дыб дең, және Енгізу түймелерінде көзі нашар көретін адамдар қолдануға арналған Брайль нүктелері бар.
- Басқару пультіндегі суреттер, түймелер және функциялар үлгіге байланысты әр түрлі болуы мүмкін.

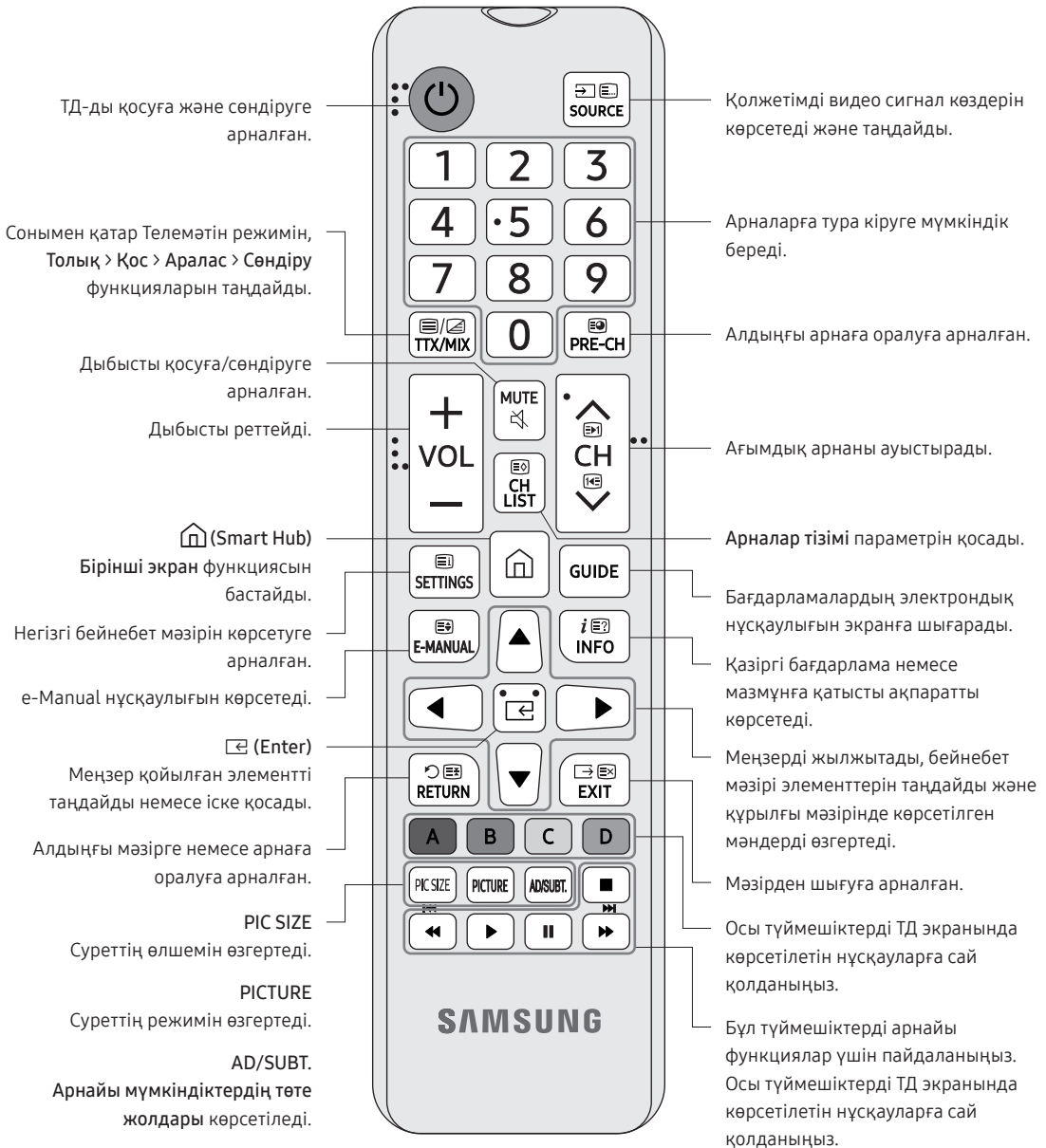

Қашықтан басқару пультіне батареяларды салу (батарея өлшемі: AAA)

Батарея полюстерін батарея салынатын бөліктегі белгілерге сәйкес келтіріңіз.

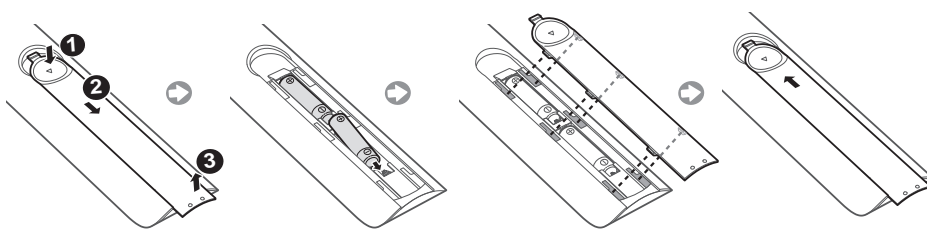

- Қашықтан басқару пультінің түсі мен пішімі үлгі түріне қарай әр түрлі болуы мүмкін.
 - Қашықтан басқару пультін ТД-дан 7 м-ден алыс емес қашықтықтан пайдаланыңыз.
 - Өткір жарықтар қашықтан басқару пультінің жұмысына әсер етуі мүмкін. Қашықтан басқару пультін люминесцентті немесе неон белгілерінің қасында қолданбаңыз.
 - Батареяның қолданыс мерзімін ұзарту үшін сілті батареяларын пайдалануды ұсынамыз.
1. Батарея қақпағының кертігін баппен тартып, содан кейін босаған қақпақты алып қойыңыз.
 2. 2 AAA сілті батареяларының оң және теріс полюстарын дұрыс келтіріп салыңыз.
 3. Қашықтан басқару құралына батареяның қақпағын салып, қашықтан басқару құралының қақпағын салыңыз.
 4. Батарея қақпағын көрсетілген бағытта қашықтан басқару құралын мықтап жапқанша сырғытыңыз.

04 Параметрлерді алғашқы орнату мүмкіндігін қосу

Теледидарыңызды алғаш рет қосқанда, параметрлерді орнату мүмкіндігі дереу іске қосылады. Параметрлерді алғаш орнату функциясы бағдарлама сигналын қабылдау, арнаны іздеу және желі байланысы тәрізді теледидарды іске пайдалануға қажетті негізгі параметрлерді конфигурациялауға мүмкіндік береді.

- Параметрлерді алғаш орнату функциясын бастау алдында сыртқы құрылғыларды мінжетті түрде қосып алыңыз.
- Теледидардың смарт функцияларын пайдалану үшін теледидар интернетке қосулы болуға тиіс.

Параметрлерді алғаш орнатуды теледидардың (🏠 > ⚙️ Параметрлер > Жалпы > Орнатуды бастау) мәзірі арқылы бастауға да болады.

Параметрлерді алғаш орнату экранында пайда болған нұсқауларды орындап, теледидардың негізгі параметрлерін өзіңіздің теледидар көруге қоятын талаптарыңызға сәйкес реттеңіз.

Теледидарды басқарушы функциясын пайдалану

Теледидардың астыңғы жағындағы Теледидарды басқарушы түймесінің көмегімен теледидарды іске қосып, содан кейін Басқару мәзірін пайдалануға болады. Басқару мәзірі теледидар қосулы тұрғанда теледидарды басқару түймесі басылғанда пайда болады. Басқару мәзірін пайдалануға қатысты көбірек ақпаратты төмендегі суреттен қараңыз.

- Теледидардың астыңғы жағындағы SAMSUNG логотипін қорғайтын жапсырма алынбаса экран күңгірттенуі мүмкін. Қорғайтын жапсырманы алыңыз.



Теледидарды басқарушы теледидардың астыңғы жағында орналасқан.

05 Желіге қосылу

ТД-ды желіге қосқан кезде Smart Hub тәрізді онлайн қызметтерге қосылуға, сондай-ақ бағдарламалық жасақтама жаңартылымдарын алуға мүмкіндік туады.

Желілік байланыс - Сымсыз

ТД-ды интернетке стандартты роутерді немесе модемді пайдаланып қосыңыз.



Желілік байланыс - Сым арқылы

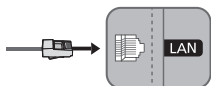

ТД-ды желіге LAN сым арқылы қосыңыз.

- ТД 10мбит/с мәнінен аз немесе осыған тең желі жылдамдықтарына қолдау көрсетпейді.
- Жалғауға Cat 7(*STP үлгісі) кабелін пайдаланыңыз.
* Shielded Twist Pair

06 Ақаулықты түзету және жөндеу

Ақаулықты түзету

Егер ТД-да ақау бар сияқты болса, әуелі осы ықтимал ақаулықтар мен шешімдер тізімін қараңыз. Сондай-ақ, эл. нұсқаулықтың Ақаулықты түзету бөлімін қараңыз. Егер ақаулықты түзету кеңестері көмектеспесе, “www.samsung.com” торабындағы Қолдау пәрменін басыңыз немесе осы нұсқаулықтың артқы мұқабасындағы тізімде көрсетілген байланыс орталығына қоңырау шалыңыз.

- Осы TFT LED панелін жасап шығару үшін күрделі технология бойынша жасалған кіші пикселдер қолданылды. Дегенмен, экранда шамалы жарық немесе күңгірт пикселдер бар болуы мүмкін. Бұл пикселдер құрылғы жұмысына еш әсер етпейді.
- ТД-ды оңтайлы күйде ұстау үшін бағдарламалық жасақтаманы соңғы нұсқасына дейін жаңартыңыз. Теледидар мәзіріндегі **Қазір жаңарту** немесе **Автоматты жаңарту** функцияларын пайдаланыңыз (🏠 > ⚙️ Параметрлер > Қолдау > Бағдарламалық қамт-ды жаңарту > Қазір жаңарту немесе Автоматты жаңарту).

ТД іске қосылмайды.

- АТ сымының қабырғадағы розеткаға және ТД-ға мықтап жалғанғанына көз жеткізіңіз.
- Қабырғадағы розетканың жұмыс істеп және теледидардың астыңғы жағындағы қуат индикаторының тұрақты қызыл түспен жанып тұрғанына көз жеткізіңіз.
- Теледидардың төменгі жағындағы Қуат (🔌) түймесін басып, ақаулықтың қашықтан басқару пультіне байланысты емес екеніне көз жеткізіңіз. Егер теледидар қосылса, “Қашықтан басқару пульті жұмыс істемейді” тармағын қараңыз.

Сыртқы құрылғыдан сурет/бейне/дыбыс берілмейді немесе бұрмаланған сурет/бейне/дыбыс шығады немесе теледидарда “Сигнал әлсіз не жоқ” хабары көрсетіледі немесе сіз арнаны таба алмай тұрсыз.

- Қосылымның құрылғыға дұрыс жалғанғанына және барлық сымдардың толық қосылғанына көз жеткізіңіз.
- ТД-ға және сыртқы құрылғыларға қосылған барлық сымдарды ағытып, қайта жалғаңыз. Егер мүмкін болса жаңа сымдарды қолданыңыз.
- Дұрыс сигнал көзінің таңдалғанын (🏠 > Сигнал көзі) растаңыз.
- Ақаулықтың теледидарда немесе құрылғыда екенін анықтау үшін теледидардың өздігінен диагностикалау функциясын орындаңыз (🏠 > ⚙️ Параметрлер > Қолдау > Өзін-к диагностика > Сурет сынағын бастау немесе Дыбыс сынағын бастау).
- Сынақтың нәтижелері қалыпты болса, барлық қосылған құрылғының қуат сымын ағытып, қайта жалғап құрылғыларды қайта іске қосыңыз. Мәселе сонда да шешілмесе, қосылған құрылғының пайдаланушы нұсқаулығындағы қосылымды жүзеге асыру нұсқауын қараңыз.
- Кабель немесе жерсерік қорапшасын пайдаланбасаңыз және теледидарыңыз теледидар сигналын антенна немесе кабель қабырға қосқышы арқылы алса, **Автоматты баптау** функциясын қосып, арналарды (🏠 > ⚙️ Параметрлер > Тарату > (Автоматты баптау параметрлері) > Автоматты баптау) іздеңіз.
 - Үлгіге немесе географиялық аймаққа байланысты **Автоматты баптау параметрлері** көрінбеуі мүмкін.
 - Егер кабель немесе жерсерік қорапшасын пайдалансаңыз, кабель немесе жерсерік қорапшасының нұсқаулығын қараңыз.

CI+ жұмыс істемейді.

- Samsung теледидарыңыз CI+ 1.4 стандарттарына сәйкес келеді.
- CI+ жалпы интерфейс модулі осы құрылғымен үйлесімсіз болса, модульді ағытып, CI+ операторына хабарласып көмек алыңыз.

Қашықтан басқару пульті жұмыс істемейді.

- Қашықтан басқару пультінің (Power) Қуат түймесін басқанда теледидардың астыңғы жағындағы қуат индикаторының жыпылықтайтынын тексеріңіз. Егер жыпылықтамаса, қашықтан басқару пультіндегі батареяларды ауыстырыңыз.
- Батареялардың полюстерінің (+/-) дұрыс бағытта орнатылғанына көз жеткізіңіз.
- Қашықтан басқару пультін ТД-ға 1,5 ~ 1,8 м қашықтықтан тура бағыттап көріңіз.

Кабель немесе жерсерік ресиверінің қашықтан басқару пульті теледидарды іске қоспайды не сөндірмейді немесе дыбысын реттемейді.

- Кабель немесе жерсерік қорапшасының қашықтан басқаратын пультін теледидарды басқаратын етіп бағдарламалаңыз. SAMSUNG теледидар кодын кабель немесе жерсерік қорапшасының пайдаланушы нұсқаулығынан қараңыз.

ТД параметрлері 5 минуттан кейін жоғалады.

- Теледидар Жеке режимі режимінде тұр. Пайдалану режимі режимін Жалпы мәзірінде Үй режимі етіп өзгертіңіз (🏠 > ⚙️ Параметрлер > Жалпы > Жүйе реттегіші > Пайдалану режимі > Үй режимі).

Мезгіл-мезгіл жоғалып тұрған Wi-Fi

- Теледидарда желі қосылымы бар екеніне көз жеткізіңіз (🏠 > ⚙️ Параметрлер > Жалпы > Желі > Желі күйі).
- Wi-Fi құпия сөзін дұрыс енгізіңіз.
- ТД мен модем/роутер арасындағы қашықтықты тексеріңіз. Қашықтық 15,2 м-ден аспауға тиіс.
- Сымсыз құрылғыларды пайдаланбау немесе өшіру арқылы кедергілерді азайту. Сонымен қатар, ТД мен модем/роутер арасында кедергілердің жоқ екеніне көз жеткізіңіз. (Wi-Fi қуаты құрылғылар, сымсыз телефондар, тас қабырғалар/ каминдер, т.б. үшін төмендеуі мүмкін.)



- Интернет провайдеріңізге (ISP) хабарласып, жаңа модем/роутер және теледидарыңыздың жаңа Mac мекенжайларын қайта тіркеу үшін желіңізді қайта бастапқы қалпына келтіріп беруін сұраңыз.

Бейнежазба бағдарламасының ақаулығы (Youtube, т.б.)

- DNS мәнін 8.8.8.8 қалпына өзгертіңіз. (🏠) > ⚙️ Параметрлер > Жалпы > Желі > Желі күйі > IP прм-лері > DNS парам-рі > Қолмен енгізу > DNS сервер > таңдаңыз да, 8.8.8.8 > ОК енгізіңіз.
- (🏠) > ⚙️ Параметрлер > Қолдау > Өзін-к диагностика > Smart Hub параметрін бастапқы күйіне қайтару таңдау арқылы бастапқы қалпына қайтарыңыз.

Қашықтан қолдау көрсету деген не?

Samsung қашықтан қолдау көрсету қызметі Samsung технигінің қашықтан бетпе-бет қолдау көрсету мүмкіндігін ұсынады:

- ТД-ға диагностика жасайды
- ТД параметрлерін реттейді
- ТД-дың зауыттық параметрлерін қалпына келтіреді
- Ұсынылған бағдарлама жаңартылымдарын орнатады

Қашықтан көмек көрсету қалай жұмыс істейді?

Теледидарыңыз үшін Samsung қашықтан қолдау көрсету қызметіне оңай қол жеткізе аласыз:

1. Samsung байланыс орталығына қоңырау шалып, қашықтан көмек көрсетуін сұраңыз.
2. ТД-дан мәзірді ашып, **Қолдау** тармағына өтіңіз. (🏠) > ⚙️ Параметрлер > Қолдау)
3. **Қашықтықтан басқару** функциясын таңдаңыз да, қызмет көрсету туралы келісімді оқып, келісім беріңіз. PIN код экраны пайда болғанда техникке PIN код нөмірін беріңіз.
4. Содан кейін техник сіздің теледидарыңызға қосылады.

Эко сенсор және экранның жарықтылығы



Эко сенсор ТД экранының жарықтылығын автоматты түрде реттейді. Бұл функция бөлменің ішіндегі жарықты өлшейді және пайдаланылатын қуат мөлшерін азайту үшін ТД жарықтылығын автоматты түрде оңтайлы етеді. Бұл функцияны сөндіргіңіз келсе, (🏠) > ⚙️ Параметрлер > Жалпы > Үнемдеу шешімі > **Орта жарығын анықтау** параметріне өтіңіз.

- Егер теледидарды қараңғы жерде қарап отырған кезде экран тым күңгірт болса, оған **Орта жарығын анықтау** функциясы себеп болуы мүмкін.
- Эко сенсоры теледидардың астыңғы жағында орналасқан. Сенсорды ешбір затпен бүркемеңіз. Бұл суреттің жарықтылығын азайтуы мүмкін.

ТД-ды күтіп ұстау

- Егер ТД экранына жапсырма жабысып тұрса, жапсырманы алғаннан кейін орны сәл ластанып қалуы мүмкін. ТД қарауға кіріспей тұрып осы қоқысты тазалаңыз.
- ТД корпусының сыртын және экранын тазалаған кезде сызат түсуі мүмкін. Құрылғы корпусының сыртына және экранына сызат түспеу үшін жұмсақ шүберекпен сүртуді ұмытпаңыз.
- ТД-ға су немесе кез келген сұйық затты тура шашпаңыз. Құрылғыға кірген кез келген сұйық зат оны бүлдіруі, өртке себеп болуы немесе электр қатерін тудыруы мүмкін.
- Экранды тазалау үшін теледидарды өшіріңіз де, панельдегі дақтар мен саусақ таңбаларын микроталшықты шүберекпен ақырындап сүртіңіз. ТД-дың корпусын немесе панелін шамалы су сіңірілген микроталшықты шүберекпен тазалаңыз. Осыдан кейін ылғалды құрғақ шүберекпен сүртіп кетіріңіз. Тазалаған кезде панельдің бетіне қатты күш түсірмеңіз, себебі бұл панельді бүлдіруі мүмкін. Тұтанғыш сұйықтарды (мысалы, бензол, сұйылтқыш, т.с.с.) немесе тазалағыш затты ешқашан қолданбаңыз. Қатып қалған дақтарды кетіру үшін экран тазартқыш құралдың шағын мөлшерін микроталшықты шүберекке себіңіз де, онымен дақтарды сүртіп кетіріңіз.

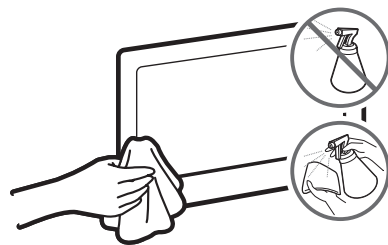

07 Техникалық сипаттамалары және басқа ақпарат

Техникалық параметрлері

LED теледидары

Үлгі атауы	UE40NU7100U / UE40NU7120U / UE40NU7140U / UE40NU7170U	UE43NU7100U / UE43NU7120U / UE43NU7140U / UE43NU7170U
Бейнебеттің ажыратымдылығы	3840 x 2160	3840 x 2160
Бейнебет өлшемі Диагональды өлшенген	40 дюйм 101 см	43 дюйм 108 см
Дыбыс (Шығысы)	20 Вт	20 Вт
Өлшемдері (Е x Б x Т) Корпус Тұрғымен бірге	913,7 x 531,5 x 58,8 мм 913,7 x 604,2 x 210,3 мм	970,2 x 563,2 x 58,8 мм 970,2 x 636,3 x 210,3 мм
Салмағы Тұрғыны қоспағанда Тұрғымен бірге	8,6 кг 8,8 кг	9,6 кг 9,8 кг
Қуат көзі	AC100~240V 50/60Гц	AC100~240V 50/60Гц
Шығу қуаттылығы	105 Вт	115 Вт
Үлгі атауы	UE49NU7100U / UE49NU7120U / UE49NU7140U / UE49NU7170U	UE55NU7100U / UE55NU7120U / UE55NU7140U / UE55NU7170U
Бейнебеттің ажыратымдылығы	3840 x 2160	3840 x 2160
Бейнебет өлшемі Диагональды өлшенген	49 дюйм 123 см	55 дюйм 138 см
Дыбыс (Шығысы)	20 Вт	20 Вт
Өлшемдері (Е x Б x Т) Корпус Тұрғымен бірге	1102,8 x 637,8 x 59,7 мм 1102,8 x 716,4 x 261,3 мм	1238,6 x 714,2 x 59,2 мм 1238,6 x 792,8 x 261,3 мм
Салмағы Тұрғыны қоспағанда Тұрғымен бірге	13,2 кг 13,5 кг	17,3 кг 17,7 кг
Қуат көзі	AC100~240V 50/60Гц	AC100~240V 50/60Гц
Шығу қуаттылығы	145 Вт	150 Вт

Үлгі атауы	UE65NU7100U / UE65NU7120U / UE65NU7140U / UE65NU7170U	UE75NU7100U
Бейнебеттің ажыратымдылығы	3840 x 2160	3840 x 2160
Бейнебет өлшемі Диagonальды өлшенген	65 дюйм 163 см	75 дюйм 189 см
Дыбыс (Шығысы)	20 Вт	20 Вт
Өлшемдері (Е x Б x Т) Корпус Тұрғымен бірге	1457,5 x 837,3 x 59,7 мм 1457,5 x 917,3 x 312,8 мм	1684,6 x 966,4 x 60,6 мм 1684,6 x 1056,5 x 356,1 мм
Салмағы Тұрғыны қоспағанда Тұрғымен бірге	25,0 кг 25,5 кг	37,0 кг 37,5 кг
Қуат көзі	AC100~240V 50/60Гц	AC100~240V 50/60Гц
Шығу қуаттылығы	195 Вт	220 Вт

Жұмыс ортасының жағдайлары

Жұмыс температурасы	10°C бастап 40°C дейін (50°F бастап 104°F дейін)
Жұмыс ортасының ылғалдылығы	10% - 80%, конденсатсыз
Сақтау температурасы	-20°C бастап 45°C дейін (-4°F бастап 113°F дейін)
Сақтау ылғалдылығы	5% - 95%, конденсатсыз

- Дизайны мен техникалық сипаттамалары алдын ала ескертусіз өзгертіледі.
- Қуат көзіне қосу туралы ақпарат және тұтынылатын қуат туралы көбірек ақпарат алғыңыз келсе, өнімге жапсырылған жапсырманы қараңыз.
- Теледидардың артқы жағындағы жапсырмадағы ақпаратты қарауға болады. (Кей үлгілерде ағытпаның қақпағының ішкі жағынан ақпаратты көруге болады.)

Пайдаланылатын қуат мөлшерін азайту

ТД-ды сөндірген кезде Күту режиміне ауысады. Күту режимінде тұрған кезде де шамалы мөлшерде электр қуатын пайдаланады. Пайдаланылатын қуат мөлшерін азайту үшін ТД-ды ұзақ уақыт пайдаланбаған кезде тоқ көзінен ағытыңыз.

Лицензиялар



The terms HDMI and HDMI High-Definition Multimedia Interface, and the HDMI Logo are trademarks or registered trademarks of HDMI Licensing LLC in the United States and other countries.

Ұсыныс - тек ЕО үшін ғана



Samsung Electronics осы құрылғының 2014/53/ЕО Директивасына сәйкес екенін мәлімдейді.

ЕО сәйкестік декларациясының толық мәтінін интернеттегі мына тораптан алуға болады: <http://www.samsung.com> Қолдау көрсету және Өнімді іздеу тармағына үлгі атауын енгізіңіз.

Бұл құрылғыны барлық ЕО елдерінде қолдануға болады.

Wi-Fi трансмиттерінің макс. қуаты: 100 мВт, 2,4ГГц – 2,4835 ГГц



Осы өнімнен (Электрлік & электрондық жабдық қалдықтарынан) дұрыс арылу (Жеке қоқыс тастау жүйесін қолданатын елдерге қатысты)

Өнімдегі, оның керек-жарақтары немесе ілеспе кітапшасындағы белгі, осы өнім мен оның электроникалық керек-жарақтарын (мысалы, зарядтағыш құралы, құлақаспабы, USB сымы), қолданыс мерзімі аяқталғаннан кейін басқа тұрмыстық қалдықтармен бірге тастамау керек дегенді білдіреді. Қалдық дұрыс тасталмаған жағдайда қоршаған ортаға немесе адамдардың денсаулығына келетін зиянның алдын алуға және материалдық ресурстарды қайтадан қажетке жаратуға өз үлесіңізді қосу үшін бұндай заттарды басқа қоқыс түрлерінен бөлектеп, қалдық өнімдерді қайта өңдеуден өткізетін жерге апарып тапсырыңыз. Тұрмыстық құрылғыны қолданушылар, осы заттарды қоршаған ортаға залалсыз түрде қайта өңдеуден өткізу үшін осы құрылғыны қайда апарып тапсыру, қалай тапсыру туралы егжей-тегжейлі ақпаратты, осы өнімді сатып алған бөлшек сауда орталығына немесе жергілікті мекемеге хабарласып алуына болады.

Коммерциялық мақсатта қолданушылар, өз жабдықтаушыларына хабарласып, сатып алу келісім-шартының талаптарымен танысуы керек. Осы өнім мен оның электроникалық керек-жарақтарын басқа да коммерциялық өнімдердің қалдықтарымен араластырып тастауға болмайды.



Осы өнімнің батареяларын қоқысқа дұрыс тастау (Жеке қоқыс тастау жүйесін қолданатын елдерге қатысты)

Батареядағы, нұсқаулықтағы немесе орамдағы мына белгі, осы өнімнің батареяларын, қолданыстан шыққаннан кейін басқа да тұрмыстық қалдықтармен бірге тастауға болмайды дегенді көрсетеді. Таңбаламасы бар жерлердегі химиялық Hg, Cd немесе Pb таңбалары батареяның құрамында ЕК 2006/66 ережелеріндегі шартты деңгейден асатын сынап, кадмий немесе қорғасын бар екенін білдіреді. Егер батареялардан дұрыс арылмаса, бұл заттар адамның денсаулығына немесе қоршаған ортаға зиян келтіруі мүмкін.



Табиғи ресурстарды қорғап, материалдарды қайта қолдануға өз үлесіңізді тигізу үшін, батареяларды басқа қоқыстардан бөліп, таусылған батареяларды қабылдайтын жергілікті мекемеге тапсырыңыз.

ЕСКЕРТУ - ӨРТ ШЫҒУДЫҢ АЛДЫН АЛУ ҮШІН, МАЙ ШАМ НЕМЕСЕ БАСҚА АШЫҚ ОТ КӨЗДЕРІ БАР ЗАТТАРДАН ОСЫ ҚҰРЫЛҒЫНЫ АЛЫС ҰСТАҢЫЗ.



Күту режимі

Пайдаланылатын қуат мөлшерін азайту үшін ТД-ды ұзақ пайдаланбағанда электр көзінен ағытыңыз.

	Символ Кедендік одақтың 005/2011 техникалық регламентіне сәйкес қолданылады және осы өнімнің қаптамасын екінші рет пайдалануға арналмағанын және жоюға жататынын көрсетеді. Осы өнімнің қаптамасын азық-түлік өнімдерін сақтау үшін пайдалануға тыйым салынады.
	Символ қаптаманы жою мүмкіндігін көрсетеді. Символ сандық код және/немесе әріп белгілері түріндегі қаптама материалының белгісімен толықтырылуы мүмкін.

EAC

- Техникалық сипаттамасы: Мәтін мен графикалық ақпараттарды көрсетуге арналған құрылғы.
- Импорттаушы
«SAMSUNG ELECTRONICS CENTRAL EURASIA» (САМСУНГ ЭЛЕКТРОНИКС ЦЕНТРАЛЬНАЯ ЕВРАЗИЯ)
ЖШС Қазақстан Республикасы, 050059, Алматы қаласы, Медеу ауданы, Әл-Фараби даңғылы, 36 ұй, 3, 4 қабат
- Импортер
ТОО «SAMSUNG ELECTRONICS CENTRAL EURASIA» (САМСУНГ ЭЛЕКТРОНИКС ЦЕНТРАЛЬНАЯ ЕВРАЗИЯ)
Республика Казахстан, 050059, г. Алматы, Медеуский район, пр. Аль-Фараби, д. 36, 3, 4 этажи
- Бұл өнім «SAMSUNG ELECTRONICS CO., LTD.» толық өндірістік бақылауында өндірілген. Өндіруші атауы (моделіне байланысты және өнімде көрсетілген), өндіріс мекенжайы:
- Өндіруші
Самсунг Электроникс Ко., Лтд.
129, Самсунг-ро, Ёнгтонг-гу, Сувон-си, Гунги-до, 16677, Корея Республикасы
- «Самсунг Электроникс Рус Калуга»
Ресейде жасалған
- «Самсунг Электроникс Мадьяр Лтд.»
Венгрияда жасалған
- «Самсунг Электроникс Словакия С.Р.О.»
Словакияда жасалған
- "С.С. Ясз Пласэт Ро С.Р.Л.»
Румынияда жасалған
- «Самсунг Электроникс ХСМС СЕ Комплекс Ко., Лтд.»
Вьетнамда жасалған
- «Самсунг Электроникс Египет С.А.Е.»
Мысырда жасалған
- «Самсунг Электроникс Ко., Лтд.»
Кореяда жасалған
- «Тяньжин Самсунг Электроникс Ко. Лтд.»
Қытайда жасалған
- «К-троникс (Со Жоу) Технолоджи Ко., Лтд.»
Қытайда жасалған
- Өндірілген күнін өнімдегі затбелгіден қараңыз.

- Техническое описание: Устройство, предназначенное для визуального отображения текстовой и графической информации.
- Импортер
ООО «Самсунг Электроникс Рус Компани»
123242, г. Москва, Новинский бульвар, д. 31, помещение 1, 2, Российская Федерация
- Настоящий продукт произведен под полным производственным контролем «Samsung Electronics Co., Ltd». Наименование изготовителя (зависит от модели и указано на изделии), адрес производства:
- Производитель
Самсунг Электроникс Ко., Лтд.
129, Самсунг-ро, Енгтонг-гу, Сувон-си, Кёнги-до, 16677, Республика Корея
- «Самсунг Электроникс Рус Калуга»
Произведено в России.
- «Самсунг Электроникс Мадьяр Лтд.»
Произведено в Венгрии.
- «Самсунг Электроникс Словакия С.Р.О.»
Произведено в Словакии.
- «С.С. Ясз Пласзт Ро С.Р.Л.»
Произведено в Румынии.
- «Самсунг Электроникс ХСМС СЕ Комплекс Ко., Лтд.»
Произведено во Вьетнаме.
- «Самсунг Электроникс Египет С.А.Е.»
Произведено в Египте.
- «Самсунг Электроникс Ко., Лтд.»
Произведено в Корее.
- «Тяньжин Самсунг Электроникс Ко. Лтд.»
Произведено в КНР.
- «К-троникс (Сучжоу) Технолоджи Ко., Лтд.»
Произведено в КНР.
- Дату изготовления см. на этикетке продукта.

SAMSUNG

FOYDALANISH QO'LLANMASI

UHD TV

UE40NU7100U UE43NU7100U UE49NU7100U UE55NU7100U
UE65NU7100U UE75NU7100U
UE40NU7120U UE43NU7120U UE49NU7120U UE55NU7120U
UE65NU7120U
UE40NU7140U UE43NU7140U UE49NU7140U UE55NU7140U
UE65NU7140U
UE40NU7170U UE43NU7170U UE49NU7170U UE55NU7170U
UE65NU7170U

Samsung mahsulotini xarid qilganingiz uchun rahmat.

Xizmatdan to'liq foydalanish uchun mahsulotingizni bu yerda qayddan o'tkazing: www.samsung.com

Modeli _____ Seriya raqami _____

Qo'llanmani o'qishdan oldin

TV foydalanuvchi qo'llanmasi va ichki e-qo'llanma bilan keladi.

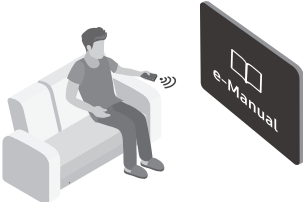

Qo'llanmani o'qishdan oldin quyidagilarni qarab chiqing:

	Foydalanuvchi qo'llanmasi	Foydalanuvchi qo'llanmasida mahsulot xavfsizligi, uni o'rnatish, anjomlar, ilk sozlash va mahsulot xarakteristikalari haqida bilib olasiz.
	Elektron qo'llanma	TV haqida ko'proq ma'lumot uchun mahsulot tarkibidagi e-qo'llanmani o'qing. <ul style="list-style-type: none">E-qo'llanmani ochish: 🏠 > ⚙️ Parametrlar > Qo'llab-quvvatlash > Elektron qo'llanmani ochish



Web sahifadan bu qo'llanmani yuklab olib, kompyuter yoki mobil qurilma orqali o'qishingiz mumkin.

E-qo'llanma yordamchi funksiyalarini o'rganish

- Ayrim menyulariga e-qo'llanmadan kirib bo'lmaydi.







	Qidirish	Qidiruv natijalaridan birini tanlasangiz, tegishli sahifa ochiladi.
A-Z	Indeks	Tegishli sahifaga o'tish uchun kalit so'zini tanlang. <ul style="list-style-type: none">– Geografik joylashuvga qarab, menyular ishlamasligi mumkin.
	Oxirgi murojaat etilgan sahifalar	Oxirgi ko'rilgan mavzular ro'yxatidan mavzu tanlang.

E-qo'llanma sahifalaridagi tugmalar funksiyalarini o'rganish

	Hozir sinab ko'ring	Biriktirilgan menyular bandiga kirib, funktsiyani bevosita ishlatib ko'ring.
	Ulanma	Elektron qo'llanma sahifasida tilga olingan mavzu tagiga chizilgan bo'lsa, darhol kirish mumkin.

Ogohlantirish! Xavfsizlikka oid muhim ko'rsatmalar

Televizordan foydalanishdan oldin xavfsizlik ko'rsatmalarini o'qib chiqing.

DIQQAT			II-sinf jihozi: Bu belgi xavfsizlik yuzasidan yerga ulash majburiy emasligini bildiradi.
TOK URISHI XAVFI MAVJUD. OCHMANG.			
DIQQAT: TOK URMASLIGI UCHUN QOPQOQNI (YOKI ORQA QISMINI) OCHMANG. ICHIDA FOYDALANUVCHI TA'MIRLAY OLADIGAN QISMLAR YO'Q. BARCHA TURDAGI XIZMATNI MALAKALI XODIMLARGA TOPSHIRING.			O'zgaruvchan tok kuchlanishi: Bu belgi qo'yilgan nominal kuchlanish o'zgaruvchan tok kuchlanishidir.
	Bu belgi jihoz ichida yuqori kuchlanish borligini bildiradi. Bu jihozning har qanday ichki qismiga teginish xavflidir.		Doimiy kuchlanish: Bu belgi qo'yilgan nominal kuchlanish doimiy tok kuchlanishidir.
	Bu belgi jihozda ishlatish va profilaktikaga oid muhim hujjatlar borligini bildiradi.		Diqqat. Foydalanish yo'riqnomasiga qarang: Bu belgi xavfsizlikka oid batafsil ma'lumot uchun foydalanuvchi qo'llanmasiga qarash kerakligini bildiradi.

- Korpisdagi, orqa yoki pastdagi uyalar va tirqishlar havo aylanishi uchun mo'ljallangan. Jihoz barqaror ishlashi va qizib ketmasligi uchun bu uyalar va tirqishlarni hech qachon to'sib yoki yopib qo'ymang.
 - Havo aylanishi ta'minlanmagan bo'lsa, jihozni kitob javoni yoki ichki shkaf kabi tor joylarga qo'ymang.
 - Jihozni radiator yoki isitkich yaqiniga yoki ustiga qo'ymang, oftob tushadigan joyga ham qo'ymang.
 - Jihoz ustiga suv solingan idish (vaza va hokazo) qo'ymang, chunki yong'in chiqishi yoki tok urishi mumkin.
- Jihozni yomg'irda yoki suvga yaqin joylarda (vanna, unitaz, rakovina, kir yuvish tog'ora kabilar yaqinida, nam yerto'lada yoki hovuzlar yaqinida va hokazo) qoldirmang. Agar jihoz bexosdan ho'l bo'lsa, tokdan sug'uring va darhol vakolatli dilerga murojaat qiling.
- Jihozda batareya ishlatiladi. Siz yashayotgan hududda bu batareyalarni tegishli tarzda chiqitga chiqarishga oid qoidalar qabul qilingan bo'lishi mumkin. Chiqitga chiqarish yoki qayta ishlash yuzasidan ma'lumot uchun mahalliy idoralarga murojaat qiling.
- Rozetka, uzaytirgich simlar yoki adapterlarni sig'imidan ortiq yuklab yubormang, chunki natijada yong'in chiqishi yoki tok urishi mumkin.
- Elektr ta'minoti simlari shunday joylashtirilsinki, ularning ustidan yurilmasin yoki buyum qo'yilmasin. Simning oxirgi va televizorga ulangan bosh qismiga alohida e'tibor bering.

- Jihozni chaqmoqdan himoya qilish uchun yoki uzoq vaqtga e'tiborsiz qoldirilsa yoki ishlatilmaydigan bo'lsa, rozetkadan sug'urib qo'ying, antenna yoki kabel tizimini ham uzing. Shunda chaqmoq yoki elektr liniyalaridagi zo'riqish tufayli televizorga shikast yetishining oldi olinadi.
 - O'zgaruvchan tok vilkasini adapter rozetkasiga ulashdan oldin adapterning kuchlanishi mahalliy elektr ta'minotiga mos kelishiga amin bo'ling.
 - Hech qachon jihazning tirgishlariga metal buyum tiqmang. Natijada tok urishi mumkin.
 - Tok urmasligi uchun hech qachon bu jihazning ichki qismlariga tegmang. Bu jihazni faqat malakali usta ochishi lozim.
 - Vilkani mahkam o'rnatib suqing. Vilkani rozetkadan sug'urishda doim vilkadan ushlab torting. Hech qachon simidan tortib rozetkadan sug'urmang. Elektr simiga ho'l qo'lingiz bilan tegmang.
 - Agar jihaz normal ishlamasa, xususan, g'ayrioddiy shovqin yoki hid chiqarsa, darhol tokdan sug'uring va vakolatli diler yoki xizmat ko'rsatish markaziga murojaat qiling.
 - Agar TV uzoq vaqt ishlatilmaydigan bo'lsa yoki siz uydan chiqib ketayotgan bo'lsangiz, vilkani sug'urib qo'ying (ayniqsa uyda bolalar, keksalar yoki nogironlar yolg'iz qoladigan bo'lsa).
 - Chang yig'ilib qolsa, elektr simi uchqun chiqarishi va qizishi yoki izolyatsiya shikastlanishi tufayli tok urishi, tok o'tishi yoki yong'in chiqishi mumkin.
 - Agar televizorni kuchli chang, yuqori yoki baland harorat, yuqori namlik, kimyoviy moddalar bor joyda yoki aeroport, vokzal kabi 24 soat ishlaydigan joyga o'rnatmoqchi bo'lsangiz, vakolatli Samsung xizmat ko'rsatish markaziga bog'lanib, maslahat oling. Aks holda televizorga jiddiy shikast yetishi mumkin.
 - Tegishli tarzda yerga ulangan vilka va rozetkadan foydalaning.
 - Yerga to'g'ri ulanmagan bo'lsa, tok urishi yoki jihazga shikast yetishi mumkin. (Faqat I-sinf jihaz.)
 - Bu jihazni butunlay o'chirish uchun rozetkadan sug'uring. Zarur paytda jihazni tezda rozetkada uzish imkoniyatini ta'minlash uchun rozetka va vilka qulay joyda bo'lishiga amin bo'ling.
 - Anjomlarni (batareyalar va hokazo) bolalar qo'li yetmaydigan joyda saqlang.
 - Jihazni tashlab yubormang yoki zarba bermang. Agar jihaz shikastlansa, tokdan sug'uring va Samsung xizmat ko'rsatish markaziga murojaat qiling.
 - Jihazni tozalash uchun vilkani rozetkadan sug'uring va jihazni yumshoq, quruq sochiq bilan arting. Mum, benzol, spirt, suyultirgich, insektitsid, havo xushbo'ylatgich, moylash materiallari yoki kir yuvish vositalari kabi kimyoviy moddalarni ishlatmang. Bu moddalar televizorning ko'rinishiga shikast yetkazishi yoki sirtidagi yozuvlarni o'chirib tashlashi mumkin.
 - Jihaz ustiga suv tomchilashi yoki sachrashiga yo'l qo'ymang.
 - Batareyalarni olovga tashlamang.
 - Batareyalarni qisqa tutashuv qilmang, qismga ajratmang yoki qizdirmang.
 - Pultdagi batareyalar o'rniga boshqa turidagini solsangiz, portlash xavfi vujudga keladi. Faqatgina ayni yoki o'xshash turidagiga almashtiring.
- * Foydalanuvchi qo'llanmasidagi shakllar va suratlar faqat ma'lumot o'rnida berilgan bo'lib, haqiqiy jihaz ko'rinishidan farq qilishi mumkin. Jihaz dizayni va xarakteristikalari bildirishsiz o'zgartirilishi mumkin.

Mundarija

Qo'llanmani o'qishdan oldin	2
Ogohlantirish! Xavfsizlikka oid muhim ko'rsatmalar	3

01 Qutida nima bor?

02 TV o'rnatish

Televizorni devorga o'rnatish	7
TV uchun havo aylanishini ta'minlash	8
Televizorni stendga mahkamlash	8
Ehtiyot chorasi: Tushib ketmasligi uchun televizorni devorga mahkamlash	9

03 Masofaviy pult

Masofaviy pultdagi tugmalar haqida	10
Pultga batareya solish (Batareya o'lchami: AAA)	11

04 Dastlabki sozlash

Televizor boshqaruvi ishlatish	12
--------------------------------	----

05 Tarmoqqa ulanish

Tarmoqqa ulanish – Simsiz	13
Tarmoqqa ulanish – Simli	13

06 Nosozlikni hal qilish va profilaktika

Nosozliklarni hal qilish	14
Masofaviy yordam nima?	16
Eco Sensor va ekran yorqinligi	16
Televizorni ehtiyot qilish	17

07 Xarakteristikalar va boshqa ma'lumot

Xarakteristikalar	18
Atrof-muhit masalasi	19
Quvvat sarfini kamaytirish	19
Litsenziyalar	19

01 Qutida nima bor?

Televizor to'plamida quyidagilar mavjudligiga ishonch hosil qiling. Birortasi yetishmasa, dilerga murojaat qiling.

- Masofaviy pult va batareyalar (AAA x 2)
- Foydalanuvchi qo'llanmasi
- TV elektr kabeli
- Kafolat kartasi / Me'yoriy hujjat (ayrim mamlakatlarda yo'q)

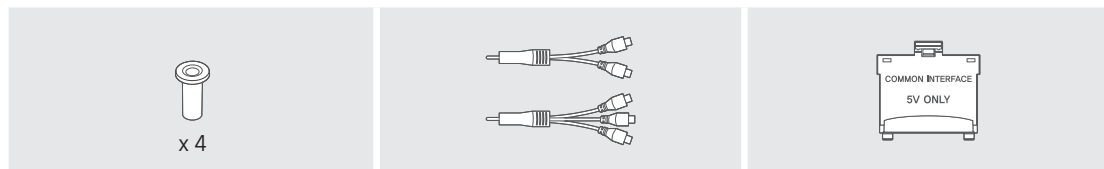

Devorga o'rnatish moslamasi

COMPONENT IN / AV IN adapteri

CI karta adapteri

- Modeliga bog'liq ravishda anjomlarning rangi va shakli turlicha bo'lishi mumkin.
- Kabellar to'plamga kirmaydi, ularni alohida xarid qilish mumkin.
- Qutini ochganda ayrim anjomlar o'rama orqasiga yoki ichiga berkinib qolishi mumkin.

Quyidagi hollarda to'lov olinishi mumkin:

(a) Talabingizga ko'ra mutaxassis chaqirildi, ammo mahsulotda muammolar topilmadi (ya'ni foydalanuvchi yo'riqnomasi ko'rib chiqilmagan).

(a) Qurilmani ta'mirlash markaziga yetkazdingiz, ammo mahsulotda muammolar topilmadi (ya'ni foydalanuvchi yo'riqnomasi ko'rib chiqilmagan).

Mutaxassis kelishidan oldin sizga to'lov miqdori aytiladi.



Ogohlantirish: Ekran ehtiyot qilinmasa, bevosita bosish tufayli shikastlanishi mumkin. Televizorni ko'rsatilganidek qilib chetlaridan ko'tarishni maslahat beramiz.



02 TV o'rnatish

Televizorni devorga o'rnatish



Agar televizorni devorga o'rnatmangiz, ishlab chiqaruvchi bergan ko'rsatmalarga aniq rioya qiling. To'g'ri o'rnatilmasa, televizor siljishi yoki tushib ketishi natijasida bolalarga yoki kattalarga jiddiy jarohat yetkazishi va televizorga jiddiy shikast yetishi mumkin.

Devorga o'rnatish moslamasi bilan keladigan modellarni devor kronshteynini o'rnatishdan oldin quyidagi rasmda ko'rsatilganidek qilib o'rnatib.

- Samsung devor kronshteyni bilan birga kelgan o'rnatish qo'llanmasiga qarang.

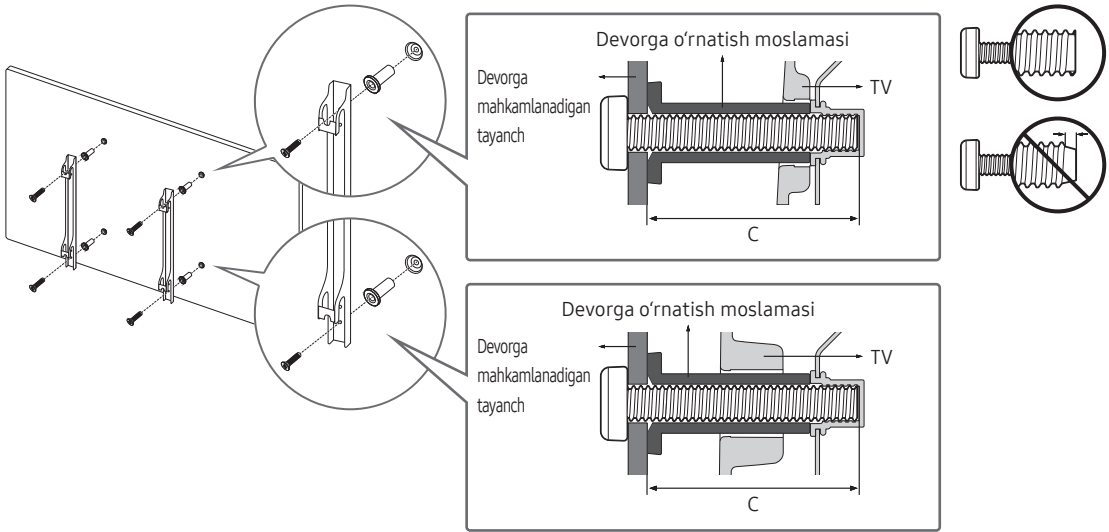

- Agar devor kronshteynini o'zingiz o'rnatishga qaror qilsangiz, mahsulotga shikast yetkazilishiga yoki biror kishi jarohatlanishiga Samsung Electronics javob bermaydi.
- Kronshteynni mustahkam, polga perpendikulyar joylashgan devorga o'rnatib. Devor kronshteynini gipsokartondan boshqa yuzaga o'rnatishdan oldin qo'shimcha ma'lumot uchun mutaxassisga murojaat qiling. Agar televizorni shiftda yoki qiya devorda o'rnatmangiz, tushib ketib, jiddiy jarohat yetkazishi mumkin.
- Devor kronshteyni uchun standart o'lchamlar keyingi sahifadagi jadvalda keltirilgan.
- Agar boshqa firmaning devor kronshteynini o'rnatayotgan bo'lsangiz, televizorni kronshteynga birlashtirishda ishlatiladigan vintlarning uzunligi keyingi sahifadagi jadvalning C ustunida ko'rsatilgan.
- Kronshteynni o'rnatishda to'rtala VESA (devor kronshteyni) vintlarini qotirishni maslahat beramiz.
- Agar faqat tepadagi ikkita vint bilan devorga o'rnatiladigan kronshteyn o'rnatmoqchi bo'lsangiz, shu tarzda o'rnatish mumkin bo'lgan Samsung kronshteynini ishlatib. (Geografik joylashuvga bog'liq ravishda, bu turdagi kronshteynni xarid qila olmasligingiz mumkin.)

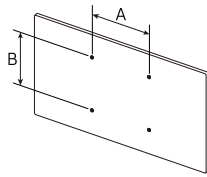
Duymdagi o'lchamlari	VESA vint teshiklari orasidagi masofa (A * B) millimetrd	C (mm)	Standart vint	Miqdori	
40-55	200 x 200	43-45	M8	4	
65-75	400 x 400				



Televizor yoqilganligida kronshteynni o'rnatmang. Bu tok urishi natijasida jarohatga olib kelishi mumkin.

- Standart o'lchamdan uzun bo'lgan yoki VESA standartiga to'g'ri kelmaydigan vintlarni ishlatmang. Ortiqcha uzunlikdagi vintlar televizorning ichki qismlariga shikast yetkazishi mumkin.
- VESA standartlariga mos kelmaydigan kronshteynlarning xarakteristikalariga qarab, vintlar uzunligi turlicha bo'lishi mumkin.
- Vintlarni haddan tashqari qotirib yubormang. Bu mahsulotning tushib ketishi yoki shikastlanishiga va shu tufayli biror kimsaning jarohatlanishiga olib kelishi mumkin. Samsung bu kabi hodisalarga javobgar bo'lmaydi.
- VESAga to'g'ri kelmaydigan yoki tavsiya etilmagan mahkamlash uskunalarini ishlatishda yoki mijozning mahsulotni o'rnatishda instruksiyaga amal qilmasligidan mahsulotga shikast yetkazilishiga yoki biror kimning jarohatlanishiga Samsung javobgar bo'lmaydi.
- Televizorni 15 gradusdan ko'proq qiya qilib o'rnatmang.
- Televizorni devorga doim ikki kishi o'rnatin.

TV uchun havo aylanishini ta'minlash

Havo yaxshi aylanishi uchun televizor bilan boshqa jismlar (devor, shkaf yoni va hokazo) orasida kamida 10 sm oraliq qoldiring. Yetarlicha havo aylanishi ta'minlanilmasa, jihoz qizib ketib, yong'in chiqishi yoki jihozda muammo paydo bo'lishi mumkin.

Televizorni stend yoki kronshteyn bilan o'rnatishda faqat Samsung Electronics tomonidan ishlab chiqarilgan qismlarni ishlatishni maslahat beramiz. Boshqa ishlab chiqaruvchining qismlari ishlatilsa, jihoz bilan qiyinchilik tug'ilishi yoki tushib ketishi oqibatida jarohat yetkazishi mumkin.

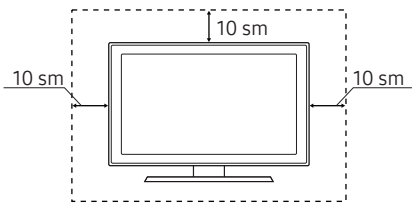
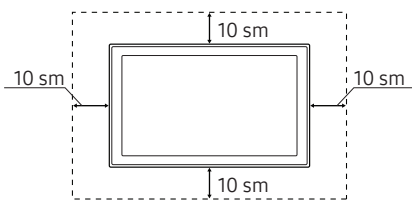
Stend bilan o'rnatish	Kronshteyn bilan o'rnatish
	

Televizorni stendga mahkamlash

Ko'rsatilgan barcha anjomlar mavjudligini tekshiring va stendni ko'rsatmalarga amal qilgan holda yig'ing.

Ehtiyot chorasi: Tushib ketmasligi uchun televizorni devorga mahkamlash



Diqqat: Televizor tortilsa, itarilsa yoki ustiga chiqilsa, tushib ketishi mumkin. Ayniqsa bolalar televizorga osilib, qimirlatib qo'ymasini. Natijada televizor ag'darilib tushib, jiddiy jarohat yoki o'limga olib kelishi mumkin. Televizor bilan birga kelgan xavfsizlik flayeridagi barcha ehtiyot choralarini ko'ring. Qo'shimcha barqarorlik va xavfsizlik uchun quyidagi ta'riflangan tushib ketishga qarshi moslamani sotib olib, o'rnatishingiz mumkin.



OGOHLANTIRISH: Hech qachon televizorni beqaror joyga joylashtirmang. Televizor tushib ketib, jiddiy jarohat yoki o'limga sabab bo'lishi mumkin. Quyidagi kabi oddiy ehtiyot choralarini ko'rish bilan ko'pgina jarohatlarning, ayniqsa bolalarning jarohatlari oldini olish mumkin

- Televizorni ishlab chiqaruvchi tomonidan tavsiya qilingan korpus yoki stendlardan foydalanish.
- Faqat televizorni xavfsiz ushlab turishi mumkin bo'lgan mebellardan foydalanish.
- Televizorning ushlab turuvchi mebel qirrasidan ortiqcha osilib turmaganligiga ishonch hosil qilish.
- Mebel va televizorni turg'un tayanchga anker boltlar bilan qotirmasdan turib, baland mebellarga televizorni (masalan, shkaf yoki kitob javoni) joylashtirmaslik.
- Televizor va qo'llab-quvvatlovchi mebel o'rtasida joylashgan mato yoki boshqa materiallar ustiga televizorni joylashtirmaslik.
- Bolalarni televizor yoki uning boshqaruv elementlariga yetishi uchun mebel ustiga chiqishning xavfli ekanligi to'g'risida ogohlantirish.

Agar bu yangi televizor bilan almashtirayotgan televizoringizni ham saqlab qolib, boshqa joyga ko'chirayotgan bo'lsangiz, unga nisbatan ham shu ehtiyot choralarini ko'ring.

Televizorning tushib ketishi oldini olish

1. Mos keladigan vintlar yordamida skobkalar to'plamini devorga mahkamlang. Vintlar devorga mahkam qotganiga amin bo'ling.
 - Devorning turiga qarab, anker singari qo'shimcha materiallar kerak bo'lishi mumkin.
2. Mos o'lchamli vintlar yordamida skobkalar to'plamini televizorga mahkamlang.
 - Vint xarakteristikalarini "Televizorni devorga o'rnatish" tagidagi jadvalning standart vintlar qismidan oling.
3. Televizorga qotirilgan skobkalar bilan devorga qotirilgan skobkalarni mustahkam, kuchli sim bilan bog'lang va simni mahkam qotiring.
 - Televizorni orqaga tushib ketmaydigan qilib, devorga yaqin o'rnatang.
 - Simni ulaganda devorga qotirilgan skobkalar televizorga qotirilgan skobkalar bilan bir xil balandlikda yoki pastroqda bo'lsin.

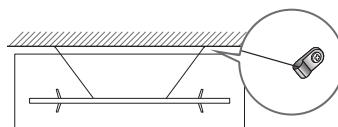
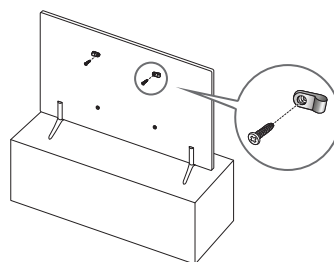

03 Masofaviy pult

Masofaviy pultdagi tugmalar haqida

- Pultning quyidagi tugmalarida Brayl nuqtalari bor: Quvvat, Kanal, Tovush balandligi va Kiritish, ularni ko'zi ojizlar ishlatishi mumkin.
- Masofaviy pultning rasmlari, tugmalari va funksiyalari modeliga qarab farq qilishi mumkin.

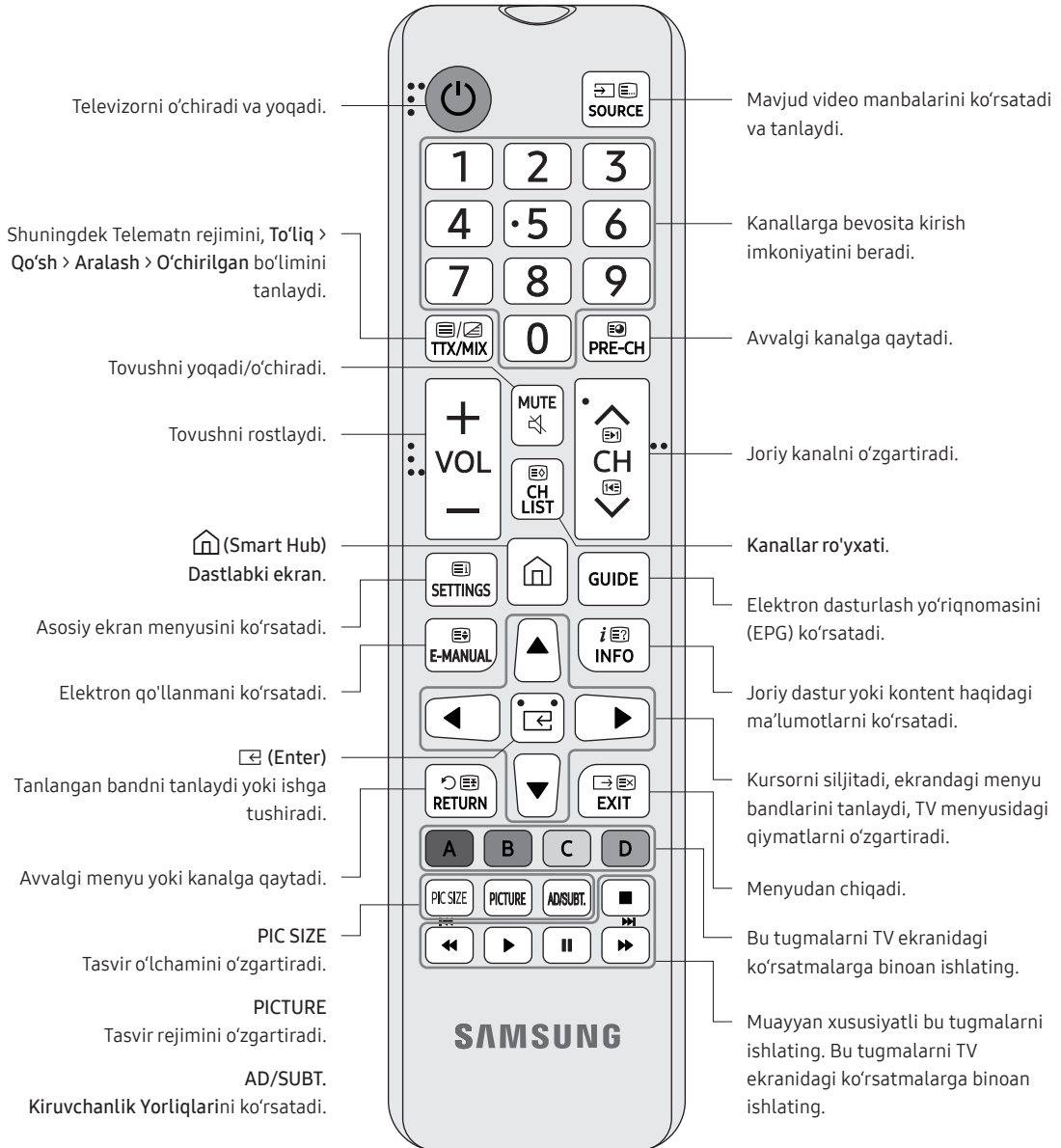

Pultga batareya solish (Batareya o'lchami: AAA)

Batareyalarning qutbini uyadagi belgilarga moslang.

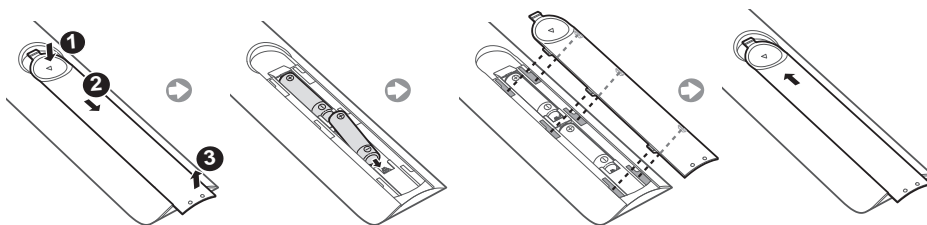

- Masofaviy pultning rangi va shakli modeliga qarab farq qilishi mumkin.
 - Pultni televizordan 7 metrgacha uzoqlikda ishlating.
 - Yorqin nurlar tufayli pult yaxshi ishlamasligi mumkin. Boshqaruv pultini maxsus fluoressent chiroqlar yoki neon belgilar yaqinida ishlatmang.
 - Uzoq vaqtga yetishi uchun ishqorli batareyalarni ishlatish tavsiya etiladi.
1. Batareya qopqog'ining kertigini sekin torting, bo'shaganidan keyin qopqoqni chiqarib oling.
 2. 2 ta ishqorli AAA batareyasini soling, musbat va manfiy qutblari to'g'ri tushsin.
 3. Pultga batareya qopqog'ini qo'yib, joyiga kirgizing.
 4. Batareya qopqog'ini ko'rsatilgan tartibda siljiting, qopqoq pultga to'laligicha biriksin.

04 Dastlabki sozlash

Televizorni ilk bor yoqqaningizda darhol dastlabki sozlash ishga tushadi. Dastlabki sozlash orqali televizor ishlashi uchun kerakli sozlamalar, masalan, efirni qabul qilish, kanal qidirish, tarmoq aloqasi va boshqalar sozlanadi.

- Dastlabki sozlashni boshlashdan oldin tashqi qurilmalarni ulab oling.
- Televizorning smart funksiyalarini ishlatish uchun internetga ulangan bo'lishi kerak.

Televizor menyusi orqali ham dastlabki sozlashni boshlash mumkin (🏠 > ⚙️ Parametrlar > Umumiy > O'rnatishni boshlash).

Dastlabki sozlash ekranidagi ko'rsatmalarga amal qilib, televizorning asosiy sozlamalarini o'zingizga moslab oling.

Televizor boshqaruvi ishlatish

Televizor tagidagi Televizor boshqaruvi tugmasi bilan yoqib, keyin Boshqaruv menyusini ishlatish mumkin. Televizor yoniqligida TV boshqaruvi bosilsa, **Boshqaruv menyusi** paydo bo'ladi. Undan foydalanish haqida qo'shimcha ma'lumot uchun quyidagi rasimga qarang.

- SAMSUNG logotipi ustidagi yoki televizorning pastki qismidagi himoya plyonkasi olib tashlanmagan bo'lsa, ekran qorong'u ko'rinishi mumkin. Himoya plyonkasini olib tashlang.

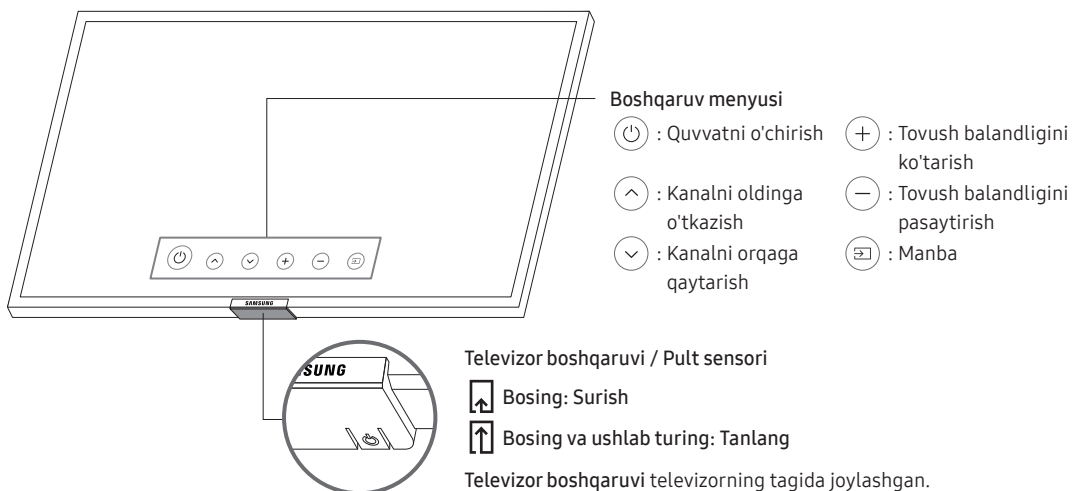

05 Tarmoqqa ulanish

Televizor tarmoqqa ulanilsa, Smart Hub kabi onlayn xizmatlarga kirish va dasturiy ta'minotni yangilash mumkin bo'ladi.

Tarmoqqa ulanish – Simsiz

Televizorni standart router yoki modem orqali internetga ulang.

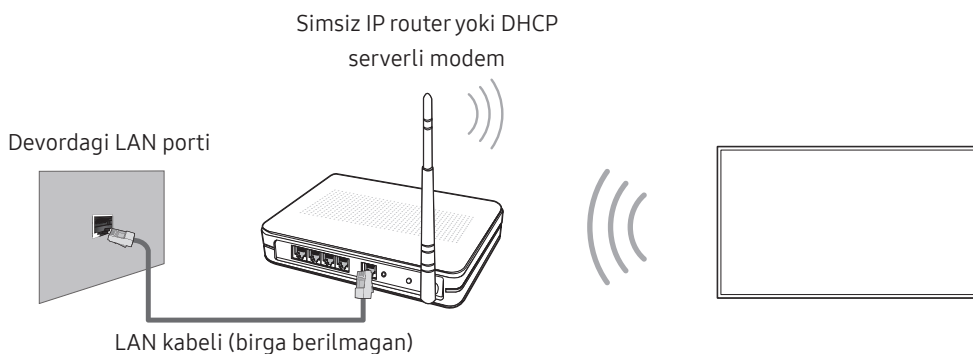

Tarmoqqa ulanish – Simli

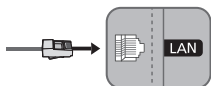

Televizorni LAN kabeli orqali tarmoqqa ulang.

- Televizor 10 Mbps yoki undan kamroq tarmoq tezligi bilan ishlamaydi.
- Ulanish uchun Cat7 (*STP turidagi) kabel ishlatilg.
- * Shielded twisted pair - sirt qismi himoyalangan va o'ralgan juft sim

06 Nosozlikni hal qilish va profilaktika

Nosozliklarni hal qilish

Agar televizorda muammo bo'lsa, avval ushbu ehtimoliy muammolar va yechimlarni ko'ring. Muqobil ravishda e-qo'llanmadagi Nosozliklarni hal qilish bo'limiga qarang. Agar bu maslahatlar ish bermasa, "www.samsung.com" saytiga kirib, Support tugmasini bosib yoki shu qo'llanma orqasida berilgan mijozlarni qo'llab quvvatlash markazi bilan bog'laning.

- TFT LED paneli subpiksellardan tashkil topgan bo'lib, ularni ishlab chiqarish uchun ilg'or texnologiya kerak. Shunda ham ekranda bir nechta yorqin yoki qoramtir piksel bo'lishi mumkin. Bu piksellar jihozning ishlashiga hech qanday ta'sir ko'rsatmaydi.
- Televizorni optimal holatda tutish uchun dasturiy ta'minotini yangilang. TV menyusidagi **Hozir yangilash** yoki **Avtomatik yangilash** funksiyalarini ishlatib ([🏠](#) > [⚙️ Parametrlar](#) > [Qo'llab-quvvatlash](#) > [Dasturiy ta'minot yangilanishi](#) > [Hozir yangilash](#) yoki [Avtomatik yangilash](#)).

Televizor yonmayapti.

- Elektr simi televizorga va rozetkaga mahkam tiqilganligini tekshiring.
- Rozetka ishlayotganini va televizorning pastki qismidagi quvvat indikatorini qizil rangda yonib turganini tekshiring.
- Muammo pultda emasligiga ishonch hosil qilish uchun televizorning pastki qismidagi quvvat ([🔊](#)) tugmasini bosib ko'ring. Agar televizor yonsa, "Masofaviy pult ishlamayapti" yechimiga qarang.

Hech qanday tasvir/video/tovush yo'q yoki tashqi qurilmadan buzuq tasvir/video/tovush chiqmoqda yoki televizorda "Kuchsiz signal yoki signal yo'q" yozuvi chiqqan yoki kanal topib bo'lmayapti.

- Qurilma to'g'ri ulanganini va barcha kabellar oxirigacha tiqilganini tekshiring.
- Televizor va tashqi qurilmalarga ulangan barcha kabellarni sug'urib, qaytadan tiqib ko'ring. Iloji bo'lsa, yangi kabel ishlatib ko'ring.
- Kirish manbasi to'g'ri tanlanganini tekshiring ([🏠](#) > [Manba](#)).
- Muammo televizorda yoki qurilmada ekanini aniqlash uchun televizorni o'z-o'zini diagnostika qildiring ([🏠](#) > [⚙️ Parametrlar](#) > [Qo'llab-quvvatlash](#) > [O'zini-o'zi diagnostika qilish](#) > [Tasvir tekshirishini boshlash](#) yoki [Tovush tekshirishini boshlash](#)).
- Agar sinash natijalari normal bo'lsa, har bir qurilmaning elektr simini sug'urib, qayta tiqish orqali ulangan qurilmalarni qayta ishga tushiring. Muammo hal bo'lmasa, ulangan qurilmaning foydalanuvchi qo'llanmasidagi ulash ko'rsatmalariga qarang.
- Agar kabel yoki sun'iy yo'ldosh antenasi ishlatmayotgan bo'lsangiz va televizor antenadan yoki devordagi kabel ulanishidan signal o'layotgan bo'lsa, kanal qidirish uchun **Avtomatik sozlash** funksiyasini ishlatib ([🏠](#) > [⚙️ Parametrlar](#) > [Efirga uzatilayapti](#) > [\(Avtomatik sozlash parametrlari\)](#) > [Avtomatik sozlash](#)).
 - Model yoki geografik joylashuvga qarab, **Avtomatik sozlash parametrlari** chiqmasligi mumkin.
 - Agar kabel yoki sun'iy yo'ldosh antenasi ishlatayotgan bo'lsangiz, ularning qo'llanmasini o'qing.

CI+ ishlamayпти.

- Samsung televizoringiz CI+ 1.4 standartlariga muvofiq keladi.
- CI+ Common Interface moduli bu qurilmaga mos kelmasa, modulni chiqarib oling va CI+ operatoridan yordam so'rang.



Masofaviy pult ishlamayпти.

- Pultning quvvat tugmasi bosilganida televizorning pastki qismidagi quvvat indikatorini o'chib-yonishini tekshiring. Agar o'chib-yonmasa, pultdagi batareyalarni almashtiring.
- Batareyalarning qutblari (+/-) to'g'ri yo'nalishda o'rnatilgan bo'lsin.
- Pultni televizor ro'parasida, 1,5 ~ 1,8 m uzoqlikda tuting.



Kabel yoki sun'iy yo'ldosh antenasining pulti televizorni yoqib-o'chirmaydi yoki tovushini rostlamaydi.

- Kabel yoki sun'iy yo'ldosh antenasining pultini televizorni boshqaradigan qilib dasturlang. SAMSUNG TV kodi uchun kabel yoki sun'iy yo'ldosh antenasining qo'llanmasiga qarang.

TV sozlamalari 5 daqiqadan keyin o'chib ketmoqda.

- Televizor Reklama rejimida. Foydalanish rejimi bandini Umumiy menyusida bunga o'zgartiring: Uy rejimi ( >  Parametrlar > Umumiy > Tizim menejeri > Foydalanish rejimi > Uy rejimi).



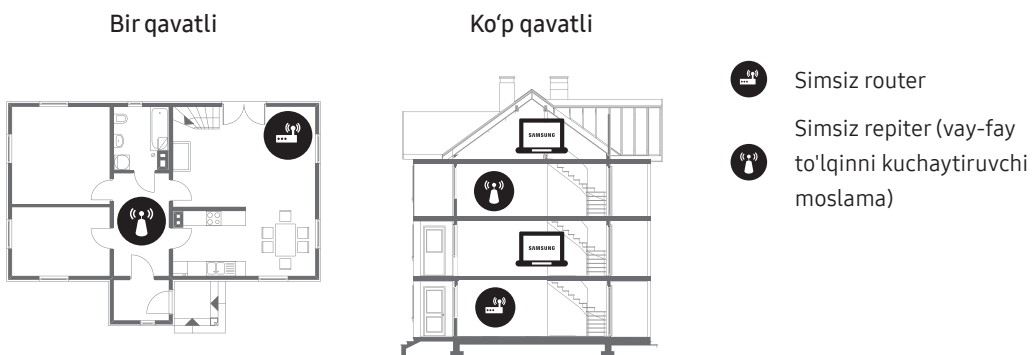

Wi-Fi beqaror ishlamoqda

- Televizor tarmoqqa ulanganini tekshiring ( >  Parametrlar > Umumiy > Tarmoq > Tarmoq holati).
- Wi-Fi paroli to'g'ri kiritilganini tekshiring.
- Televizor bilan modem/router orasidagi masofani tekshiring. Masofa 15,2 metrdan oshmasligi lozim.
- Simsiz qurilmalarni ishlatmaslik yoki o'chirib qo'yish orqali xalaqitlarni kamaytiring. Bundan tashqari, televizor bilan modem/router orasida to'siq bo'lmasin. (Jihozlar, simsiz telefonlar, toshdan yasalgan devor/kaminlar va boshqalar Wi-Fi signalini kuchsizlantirishi mumkin.)



- Internet provayderi bilan bog'lanib, yangi modem/router va televizorning MAC (mediyaga kirish boshqaruvi yoki internet tarmoqi) manzillarini qayd qilish uchun tarmoqqa qayta ulashlarini so'rang.

Video ilova muammolari (Youtube va hokazo)

- DNS (domen nomi serveri) bandini bunga o'zgartiring: 8.8.8.8. Buni tanlang:  >  Parametrlar > Umumiy > Tarmoq > Tarmoq holati > IP parametrlari > DNS ni o'rnatish > Qo'lda kiritish > DNS Serveri > 8.8.8.8 kiriting > OK.
- Qayta qo'yish uchun buni tanlang:  >  Parametrlar > Qo'llab-quvvatlash > O'zini-o'zi diagnostika qilish > Smart Hub ni qayta o'rnatish.



Masofaviy yordam nima?

Samsung masofaviy yordam xizmatida Samsung mutaxassisi masofaviy yordam berishi mumkin, jumladan:

- Televizorni diagnostika qilish
- Televizorni siz uchun sozlash
- Televizor sozlamalarini asliga qaytarish
- Tavsiya etilgan yangilanishlarni o'rnatish



Masofaviy yordam qanday bajariladi:

Televizoringiz uchun osongina Samsung masofaviy yordam olish mumkin:

1. Samsung qo'llab quvvatlash markaziga qo'ng'iroq qilib, masofaviy yordam so'rang.
2. Televizorda menyuni ochib, **Qo'llab-quvvatlash** bo'limiga o'ting. ( >  Parametrlar > Qo'llab-quvvatlash)
3. **Masofadan boshqaruv** bandini tanlang, xizmat kelishuvini o'qing va rozilik bildiring. PIN (shaxsiy identifikatsiya raqami) ekrani chiqsa, PIN raqamini texnikka ayting.
4. Keyin texnik televizoringizga ulanadi.

Eco Sensor va ekran yorqinligi



Eco Sensor televizor yorqinligini avtomatik rostlaydi. Bu funksiya xonadagi yorug'likni o'lchab, elektrni tejash maqsadida televizor yorqinligini avtomatik tarzda optimallashtiradi. Bu funktsiyani o'chirish:  >  Parametrlar > Umumiy > Eko yechim > Yoritilganlik darajasini aniqlash.

- Agar qorong'ida televizor ko'rayotganda ekran qoramtir bo'lsa, bunga **Yoritilganlik darajasini aniqlash** funksiyasi sababli bo'lishi mumkin.
- Eco sensori televizorning tagida joylashgan. Sensorni birorta buyum bilan to'sib qo'ymang. Oqibatda tasvir yorqinligi pasayishi mumkin.

Televizorni ehtiyot qilish

- Agar TV ekraniga nakleyka yopishtirilgan bo'lsa, olib tashlanganidan keyin izi qolib ketishi mumkin. Tomoshadan oldin izini artib tashlang.
- Tozalash paytida TV sirti va ekrani tirnalishi mumkin. Tirnalmasligi uchun sirtini va ekranini yumshoq sochiq bilan ehtiyot bo'lib arting.
- TV ustiga to'g'ridan-to'g'ri suv yoki boshqa suyuqlik sepmang. Jihaz ichiga suyuqlik kirsam, ishdan chiqishi, yong'in chiqarishi yoki tok urishi mumkin.
- Ekranni tozalash uchun televizorni o'chiring, keyin paneldagi dog'lar va barmoq izlarini mikrotolali sochiq bilan ohista artib tashlang. TV korpusi yoki panelini ozgina suv bilan namlangan mikrotolali sochiq bilan tozalang. Keyin quruq sochiq bilan namlikni artib oling. Tozalash paytida panel sirtini qattiq bosmang, shikastlanishi mumkin. Hech qachon yonuvchi suyuqlik (benzol, suyultirgich va hokazo) yoki tozalash moddasi ishlatmang. Qotib qolgan dog'larni ketkazishda mikrotolali sochiqqa ozgina ekranni tozalash moddasini sepib, keyin sochiq bilan dog'larni artib tashlang.

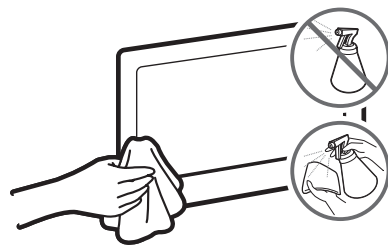

07 Xarakteristikalar va boshqa ma'lumot

Xarakteristikalar

Model nomi	UE40NU7100U / UE40NU7120U / UE40NU7140U / UE40NU7170U	UE43NU7100U / UE43NU7120U / UE43NU7140U / UE43NU7170U
Ekran ta'rifi (piksellar soni)	3840 x 2160	3840 x 2160
Ekran o'lchami	40 duym	43 duym
Diagonal o'lchami	101 sm	108 sm
Tovush (chiqarish)	20 Vt	20 Vt
O'lchamlari (E x B x CH)		
Korpus	913,7 x 531,5 x 58,8 mm	970,2 x 563,2 x 58,8 mm
Stend bilan	913,7 x 604,2 x 210,3 mm	970,2 x 636,3 x 210,3 mm
Vazni		
Stendsiz	8,6 kg	9,6 kg
Stend bilan	8,8 kg	9,8 kg
Elektr ta'minoti	AC100~240V 50/60Gs	AC100~240V 50/60Gs
Chiqish quvvati	105 Vt	115 Vt
Model nomi	UE49NU7100U / UE49NU7120U / UE49NU7140U / UE49NU7170U	UE55NU7100U / UE55NU7120U / UE55NU7140U / UE55NU7170U
Ekran ta'rifi (piksellar soni)	3840 x 2160	3840 x 2160
Ekran o'lchami	49 duym	55 duym
Diagonal o'lchami	123 sm	138 sm
Tovush (chiqarish)	20 Vt	20 Vt
O'lchamlari (E x B x CH)		
Korpus	1102,8 x 637,8 x 59,7 mm	1238,6 x 714,2 x 59,2 mm
Stend bilan	1102,8 x 716,4 x 261,3 mm	1238,6 x 792,8 x 261,3 mm
Vazni		
Stendsiz	13,2 kg	17,3 kg
Stend bilan	13,5 kg	17,7 kg
Elektr ta'minoti	AC100~240V 50/60Gs	AC100~240V 50/60Gs
Chiqish quvvati	145 Vt	150 Vt

Model nomi	UE65NU7100U / UE65NU7120U / UE65NU7140U / UE65NU7170U	UE75NU7100U
Ekran ta'rifi (piksellar soni)	3840 x 2160	3840 x 2160
Ekran o'lchami	65 duym	75 duym
Diagonal o'lchami	163 sm	189 sm
Tovush (chiqarish)	20 Vt	20 Vt
O'lchamlari (E x B x CH)		
Korpus	1457,5 x 837,3 x 59,7 mm	1684,6 x 966,4 x 60,6 mm
Stend bilan	1457,5 x 917,3 x 312,8 mm	1684,6 x 1056,5 x 356,1 mm
Vazni		
Stendsiz	25,0 kg	37,0 kg
Stend bilan	25,5 kg	37,5 kg
Elektr ta'minoti	AC100~240V 50/60Gs	AC100~240V 50/60Gs
Chiqish quvvati	195 Vt	220 Vt

Atrof-muhit masalasi

Ishlatish harorati	10°C – 40°C (50°F – 104°F)
Ishlatish namligi	10% – 80%, kondensatlanmaydi
Saqlash harorati	-20°C – 45°C (-4°F – 113°F)
Saqlash namligi	5% – 95%, kondensatlanmaydi

- Dizayni va texnik parametrlari ogohlantirishsiz o'zgartirilishi mumkin.
- Quvvat ta'minoti va quvvat sarfi haqidagi batafsil ma'lumot uchun mahsulotga yopishtirilgan yorliqqa qarang.
- Yorliq televizorning orqa tomoniga yopishtirilgan. (Ayrim modellarda yorliq qoplamaning ichida bo'lishi mumkin.)

Quvvat sarfini kamaytirish

Televizorni o'chirganingizda Kutish rejimiga o'tadi. Kutish rejimida oz miqdorda elektr sarf qiladi. Quvvat sarfini kamaytirish uchun televizorni uzoq vaqt ishlatmaydigan bo'lsangiz, tokdan sug'urib qo'ying.

Litsenziyalar



The terms HDMI and HDMI High-Definition Multimedia Interface, and the HDMI Logo are trademarks or registered trademarks of HDMI Licensing LLC in the United States and other countries.

Tavsiya – faqat YI



Samsung Electronics shuni bayonot qiladiki, bu jihoz 2014/53/EU (Yevropa Ittifoqi) ko'rsatmasiga muvofiq keladi.

YI muvofiqlik bayonotining to'liq matnini quyidagi manzilda o'qish mumkin: <http://www.samsung.com Support>
> Mahsulotning qo'llab-quvvatlashini qidiring va model nomini kiriting.

Bu jihozni barcha YI mamlakatlarida ishlatish mumkin.

Wi-Fi tarqatgich maksimum quvvati : 100mVt 2,4GGs–2,4835GGs



Mahsulotni chiqitga chiqarish qoidalari (chiqindi elektr va elektron jihozlar)

(Chiqindilarni alohida yig'ish tizimiga ega bo'lgan mamlakatlarga tegishli)

Ushbu nishonning mavjudligi bu mahsulot va uning elektron anjomlarini (masalan, quvvatlash qurilmasi, eshitish vositalari, USB fleshka kabeli) xizmat muddatini o'tab bo'lganidan keyin boshqa maishiy chiqindilar bilan birgalikda chiqitga chiqarib bo'lmasligini ko'rsatadi. Nazoratsiz tarzda chiqitga chiqarish tufayli atrof-muhit yoki odamlarning salomatligiga zarar yetkazishning oldini olish uchun ushbu mahsulot va uning elektron anjomlarini boshqa chiqindilardan ajrating va ularni tegishli tarzda chiqitga chiqaring, bundan maqsad material resurslardan muntazam qayta foydalanish tajribasini keng tarqatishdir.

Uyda foydalanuvchilar atrof-muhitni asrash me'yorlariga muvofiq tarzda mahsulotlarni chiqitga chiqarish joyi va usuli to'g'risida ma'lumot olish uchun sotuvchi yoki tegishli davlat idorasi bilan bog'lanishlari kerak.

Korxonalar o'zlarining ta'minotchilari bilan bog'lanib, xarid shartnomasining shartlari bilan tanishishlari kerak. Bu mahsulot va uning elektron anjomlarini tashlab yuboriladigan boshqa o'ramlar bilan birgalikda chiqitga chiqarimaslik kerak.



Mahsulotdagi batareyalarni tegishli tarzda chiqitga chiqarish

(Chiqindilarni alohida yig'ish tizimiga ega bo'lgan mamlakatlarga tegishli)

Batareya, qo'llanma yoki o'rama mahsulotlaridagi bu belgi shuni bildiradiki, bu mahsulotdagi batareyalar ishlatib bo'linganidan so'ng boshqa maishiy chiqindilar bilan birga chiqitga chiqarilmasligi lozim. Agar qo'yilgan bo'lsa, Hg, Cd yoki Pb kimyoviy belgilari batareyadagi simob, kadmiy yoki qo'rg'oshin miqdori EC 2006/66-ko'rsatmasida belgilangan darajalardan yuqori ekanini bildiradi. Agar batareyalar tegishli tarzda chiqitga chiqarilmasa, bu moddalar inson salomatligiga yoki atrof-muhitga zarar yetkazishi mumkin.

Tabiiy resurslarni himoya qilish va materiallardan qayta foydalanishni targ'ib qilish maqsadida batareyalarni boshqa chiqindilardan ajrating va batareyalarni qaytarish mahalliy tizimi orqali chiqitga chiqaring.

OGOHLANTIRISH – YONG'IN TARQALISHINING OLDINI OLIH UCHUN SHAM YOKI BOSHQA OCHIQ OLOVLI NARSALARNI DOIMO USHBU MAHSULOTDAN UZOQDA TUTING.



Bu sahifa ataylab bo'sh
qoldirilgan.

Bu sahifa ataylab bo'sh
qoldirilgan.

Bu sahifa ataylab bo'sh
qoldirilgan.

SAMSUNG



BN68-08987H-00

Связывайтесь с SAMSUNG по всему миру

Если у вас есть предложения или вопросы по продукции Samsung, обращайтесь, пожалуйста, в информационный центр компании Samsung.

Страна	Центр поддержки покупателей ☎	Веб-узел
RUSSIA	8-800-555-55-55 (VIP care 8-800-555-55-88)	www.samsung.com/ru/support
GEORGIA	0-800-555-555	www.samsung.com/support
ARMENIA	0-800-05-555	www.samsung.com/support
AZERBAIJAN	0-88-555-55-55	www.samsung.com/support
KAZAKHSTAN	8-10-800-500-55-500 (GSM: 7799, VIP care 7700)	www.samsung.com/kz_ru/support
UZBEKISTAN	00-800-500-55-500 (GSM: 7799)	www.samsung.com/support
KYRGYZSTAN	00-800-500-55-500 (GSM: 9977)	www.samsung.com/support
TAJIKISTAN	8-10-800-500-55-500 (GSM: 8888)	www.samsung.com/support
MONGOLIA	1800-25-55	www.samsung.com/support
UKRAINE	0-800-502-000	www.samsung.com/ua/support (Ukrainian) www.samsung.com/ua_ru/support (Russian)
BELARUS	810-800-500-55-500	www.samsung.com/support
MOLDOVA	0-800-614-40	www.samsung.com/support

Производитель:

ООО «Самсунг Электроникс Рус Калуга»,

249002, Калужская обл., Боровский р-н, д. Коряково, Первый Северный проезд, владение 1