



Руководство пользователя
LG ProBeam UST
Проектор DLP

Прежде чем пользоваться устройством, внимательно ознакомьтесь с инструкцией по технике безопасности.

HF85JS

www.lg.com

Авторское право © LG Electronics Inc., 2018. Все права защищены.

ЛИЦЕНЗИИ

Поддерживаемые лицензии могут отличаться в зависимости от модели. Дополнительная информация о лицензиях находится по адресу www.lg.com.



Произведено по лицензии Dolby Laboratories. Название Dolby, Dolby Vision, Dolby Audio и символ с двойной буквой D являются торговыми марками Dolby Laboratories.



Права на товарные знаки и зарегистрированные товарные знаки HDMI и HDMI High-Definition Multimedia Interface, а также логотип HDMI Logo в США и других странах принадлежат компании HDMI Licensing, LLC.



Касательно DTS патентов, посетите сайт <http://patents.dts.com>. Произведено по лицензии компании DTS Licensing Limited. Надписи DTS или DTS-HD, логотип, DTS или DTS-HD вместе с логотипом являются зарегистрированными торговыми марками компании DTS, Inc. © DTS, Inc. Все права защищены.



ПРИМЕЧАНИЕ

- Приведенное изображение может отличаться от вашего проектора.
- Экранное меню (OSD) проектора может несколько отличаться от меню, приведенного в данном руководстве.

МЕРЫ ПРЕДОСТОРОЖНОСТИ

Изучите правила по технике безопасности в целях предотвращения возможных несчастных случаев или предупреждения неправильной эксплуатации проектора.

- Меры предосторожности представлены ниже в виде двух блоков:

ПРЕДУПРЕЖДЕНИЕ! и **ВНИМАНИЕ!**

⚠ ПРЕДУПРЕЖДЕНИЕ Несоблюдение данных инструкций может привести к получению серьезных травм и даже летальному исходу.

⚠ ВНИМАНИЕ Несоблюдение данных инструкций может привести к получению травм или повреждению устройства.

- Внимательно прочитайте руководство пользователя и всегда держите его под рукой.



⚡ Символ молнии с наконечником стрелы в равностороннем треугольнике предупреждает пользователя о неизолированных частях с "опасным напряжением" в корпусе устройства, которые могут нанести серьезное поражение электрическим током.

⚠ Восклицательный знак в равностороннем треугольнике предупреждает пользователя о важных для эксплуатации и обслуживания рекомендациях в прилагаемой к устройству инструкции.

**ПРЕДУПРЕЖДЕНИЕ!/
ВНИМАНИЕ!**

– ЧТОБЫ УМЕНЬШИТЬ РИСК ПОЖАРА ИЛИ ПОРАЖЕНИЯ ЭЛЕКТРИЧЕСКИМ ТОКОМ, ЗАЩИЩАЙТЕ УСТРОЙСТВО ОТ ДОЖДЯ И ВЛАГИ.

**Прочитайте эти инструкции.
Сохраните эти инструкции.
Обращайте внимание на все предупреждения.
Следуйте всем указаниям.**

Установка в помещении

⚠ ПРЕДУПРЕЖДЕНИЕ!

- Не используйте проектор вне помещения и не подвергайте устройство воздействию влаги или воды.
 - Поскольку устройство не является водонепроницаемым, это может привести к пожару или поражению электрическим током.
- Не допускайте попадания прямых солнечных лучей на проектор. Не размещайте прибор вблизи источников тепла, таких как радиаторы, камины, печи и т. п.
 - Это может привести к пожару.
- Не размещайте горючие материалы, такие как аэрозоли, вблизи проектора.
 - Это может привести к пожару.

- Не разрешайте детям забираться на проектор или хвататься за него.
 - Это может вызвать падение проектора и привести к травмам или смертельным случаям.
- Не устанавливайте монитор в местах, где отсутствует вентиляция (например, на книжную полку или в нишу), на ковер или подкладку.
 - Это может привести к пожару в результате повышения внутренней температуры.
- На располагайте изделие вблизи источников пара или масляных брызг, например увлажнителей воздуха или кухонных приборов.
 - Несоблюдение данной инструкции может привести к возгоранию, поражению электрическим током или коррозии.
- Не устанавливайте изделие на стену или на потолок вблизи источников масляных брызг.
 - Это может привести к повреждению или падению изделия, что в свою очередь может стать причиной серьезной травмы.
- Не размещайте проектор в местах, где он может подвергнуться воздействию пыли.
 - Это может привести к пожару.
- Не допускайте эксплуатации проектора в помещениях с повышенной влажностью, таких как ванная комната, где прибор может намокнуть.
 - В противном случае это может привести к пожару или поражению электрическим током.
- Не закрывайте вентиляционное отверстие скатертью или шторой.
 - Это может привести к пожару в результате повышения внутренней температуры.
- Обеспечьте достаточную вентиляцию вокруг проектора. Расстояние между проектором и стеной должно быть не менее 30 см.
 - Это предотвратит возникновение пожара в результате повышения внутренней температуры.
- Устанавливать изделие на потолок должен квалифицированный специалист по монтажу, используя одобренные инструменты. В случае ненадлежащей установки изделие может упасть.
 - Это может привести к травмам или повреждениям имущества. Для установки изделия обратитесь в центр поддержки клиентов.
- Использование связывающих материалов для укрепления винтов или смазочных веществ при потолочном монтаже может стать причиной растрескивания корпуса и привести к падению изделия. Это также может стать причиной повреждения изделия и получения серьезных травм.

ВНИМАНИЕ!

- Не устанавливайте проектор близко к краю стола или полки.
 - Из-за неустойчивого положения проектор может упасть, что может привести к травмам или повреждению устройства. Используйте корпус и подставку, которые подходят для проектора.
- При перемещении проектора обязательно выключите его и отсоедините шнур питания.
 - Шнур питания может быть поврежден, что может привести к пожару или поражению электрическим током.
- Не устанавливайте проектор на неустойчивых или качающихся полках, а также на наклонных поверхностях.
 - Проектор может упасть и вызвать травму.
- Будьте осторожны, не опрокиньте проектор при подключении к нему внешних устройств.
 - Это может привести к травмам или повреждению проектора.

Питание

ПРЕДУПРЕЖДЕНИЕ!

- **ОТКЛЮЧЕНИЕ УСТРОЙСТВА ОТ ОСНОВНОГО ИСТОЧНИКА ПИТАНИЯ**
 - Вилка питания служит для отключения устройства. На случай возникновения экстренных ситуаций доступ к вилке питания должен оставаться свободным.
- Необходимо подключить провод заземления. (За исключением устройств без заземления.)
 - Во избежание поражения электрическим током следует подключить провод заземления. Если заземление невозможно, необходимо вызвать квалифицированного электрика для установки отдельного автоматического выключателя. Не следует подсоединять провод заземления проектора к телефонным проводам, громоотводам или газовым трубам.
- Штепсельную вилку следует полностью вставлять в розетку электросети.
 - Нестабильное соединение может привести к пожару.
- Не ставьте тяжелые предметы на шнур питания.
 - В противном случае это может привести к пожару или поражению электрическим током.
- Не прикасайтесь к вилке мокрыми руками.
 - Это может привести к поражению электрическим током.

- Не подключайте слишком много электрических приборов к одной розетке питания.
 - Это может привести к пожару из-за перегрева электрической розетки.
- Держите адаптер переменного тока, вилку питания и розетку электросети в чистоте и не позволяйте накапливаться на них пыли и другим загрязнениям.
 - Это может привести к пожару.
- При появлении задымления или запаха гари от проектора или адаптера переменного тока немедленно прекратите использование устройства. Отсоедините кабель питания от розетки электросети, затем обратитесь в центр поддержки клиентов.
 - Это может привести к пожару.
- Чтобы отключить основное питание, отсоедините штепсельную вилку, которая должна располагаться в легкодоступном месте.

ВНИМАНИЕ!

- При отсоединении кабеля питания или адаптера переменного тока от розетки всегда держитесь за вилку.
 - В противном случае это может привести к повреждению устройства или пожару.
- Избегайте сгибания кабеля питания адаптера переменного тока.
 - Если кабель питания будет сильно согнут в течение длительного времени, это может привести к внутреннему повреждению кабеля. Это может стать причиной пожара или поражения электрическим током.
- Убедитесь, что кабель питания и штепсельная вилка не повреждены, не модифицированы, не изогнуты, не перекручены, не натянуты, не зажаты или не нагреты. Не используйте устройство, если электрическая розетка плохо закреплена.
 - В противном случае это может привести к пожару или поражению электрическим током.
- Не размещайте кабель питания вблизи нагревательных приборов.
 - Покрытие провода может оплавиться, что приведет к поражению электрическим током.
- Проектор следует устанавливать в таком месте, где никто не споткнется о кабель питания, не наступит на него и не повредит кабель и вилку.
 - В противном случае это может привести к пожару или поражению электрическим током.

- В противном случае это может привести к пожару или поражению электрическим током. (Не используйте вилку для включения).
 - Это может привести к поражению электрическим током или повреждению устройства.
- Не вставляйте проводник с другой стороны настенной розетки, если в нее вставлена штепсельная вилка. Кроме того, не прикасайтесь к штепсельной вилке сразу после ее отсоединения от настенной розетки.
 - Это может привести к поражению электрическим током.
- Используйте только оригинальный кабель питания, предоставленный LG Electronics. Не используйте другие кабели питания.
 - В противном случае это может привести к пожару или поражению электрическим током.
- Если вода или другие посторонние вещества попали на адаптер переменного тока, кабель питания или в проектор, выключите проектор, нажав кнопку питания. Отсоедините все кабели от устройства и обратитесь в центр поддержки клиентов.
 - В противном случае это может привести к пожару или поражению электрическим током.
- Поверхность корпуса адаптера переменного тока горячая. Храните адаптер переменного тока в недоступном для детей месте и не прикасайтесь к нему во время работы.
- Не разбирайте элементы питания (адаптер переменного тока/ кабель питания и т.п.).
 - Это может привести к повреждению кабеля питания и стать причиной пожара или поражения электрическим током.
- Надежно подключите кабель питания и адаптер переменного тока.
 - В противном случае это может привести к неправильной работе устройства или пожару.
- Не ставьте тяжелые предметы и не давите на кабель питания или адаптер переменного тока, чтобы предотвратить их повреждение.
 - Это может привести к пожару или повреждению устройства.
- Используйте адаптер переменного тока из комплекта поставки или любой адаптер, который одобрен и сертифицирован LG Electronics.
 - Использование другого адаптера переменного тока может привести к мерцанию экрана.

Во время использования

ПРЕДУПРЕЖДЕНИЕ!

- Не следует ставить на проектор предметы, содержащие жидкость, например вазы, цветочные горшки, чашки, косметику, лекарства, украшения, свечи и т. д.
 - Это может привести к пожару, поражению электрическим током или травме из-за падения.
- В случае сильного удара или повреждения корпуса отключите проектор, отсоедините штепсельную вилку от электрической розетки и обратитесь в авторизованный сервисный центр.
 - Это может привести к поражению электрическим током.
- Не вставляйте в проектор монеты, шпильки для волос и другие металлические предметы, а также бумагу, спички и другие легковоспламеняемые объекты.
 - Это может привести к пожару или поражению электрическим током.
- Исключите возможность проглатывания старых батарей из пульта ДУ детьми при замене батарей на новые. Храните батареи в недоступном для детей месте.
 - Если ребенок проглотил батарею, немедленно обратитесь к врачу.
- Никогда не открывайте крышки проектора.
 - Существует повышенный риск поражения электрическим током.
- Не следует смотреть прямо в объектив во время работы проектора.
 - Яркий свет опасен для зрения.
- Во время работы лампы или непосредственно после ее выключения не прикасайтесь к вентиляционному отверстию или к лампе, так как они будут очень горячими.
- Если в помещении, где находится проектор, произошла утечка газа, не прикасайтесь к проектору или электрической розетке. Откройте окна и проветрите помещение.
 - Электрическая искра может вызвать возгорание или пожар.
- Отключайте кабель питания от розетки во время грозы.
 - Это поможет избежать поражения электрическим током или повреждения проектора.
- Не используйте проектор вблизи электронных устройств, которые создают сильные магнитные поля.
- Храните пластиковую упаковку проектора в недоступном для детей месте.
 - Недостаточно осторожное обращение может привести к душению.

- Не держите руку на работающем проекторе в течение длительного времени.
- Во время игры с использованием игровой консоли, подключенной к проектору, рекомендуем располагаться от него на расстоянии, которое в четыре раза превышает длину экрана по диагонали.
 - Убедитесь, что соединительный кабель имеет достаточную длину. В противном случае устройство может упасть, что может привести к травме или повреждению устройства.
- Не размещайте проектор или пульт ДУ с установленными батареями в условиях чрезвычайно высоких температур.
 - Это может привести к пожару.

⚠ ВНИМАНИЕ!

- Не ставьте тяжелые предметы на проектор.
 - Проектор может упасть и стать причиной травмы.
- Старайтесь не допускать ударов по объективу во время транспортировки.
- Не прикасайтесь к объективу.
 - Это может повредить объектив.
- Не следует пользоваться какими-либо острыми инструментами, например ножом или молотком, на проекторе, так как это может привести к повреждению корпуса.
- В случае отсутствия звука или изображения на экране следует прекратить использование проектора. Выключите проектор, отключите его от электрической розетки и обратитесь в наш сервисный центр.
 - В противном случае это может привести к пожару или поражению электрическим током.
- Не роняйте ничего на проектор и не допускайте попадания посторонних предметов внутрь устройства.
 - Это может привести к повреждению проектора или травме.
- Рекомендуется находиться на расстоянии, превышающем диагональ экрана в более чем 5-7 раз.
 - Длительный просмотр на слишком близком расстоянии может привести к ухудшению зрения.

- Не закрывайте луч света, испускаемый проектором, книгой или другим предметом.
 - Длительное воздействие луча света проектора может привести к пожару. Кроме того, объектив может перегреться и оказаться поврежденным в результате отраженного тепла. Отключите функцию AV, чтобы временно прекратить проецирование, или отключите питание.
- Не включайте проектор с высоким уровнем громкости.
 - Высокая громкость может повредить слух.
- Не используйте электроизделия высокого напряжения вблизи проектора (например, электромухобойку). В результате устройство может быть повреждено.

Очистка

ПРЕДУПРЕЖДЕНИЕ!

- Не распыляйте воду на проектор во время очистки. Убедитесь, что вода не попадает внутрь проектора.
 - В противном случае это может привести к пожару или поражению электрическим током.
- При появлении дыма или необычного запаха из проектора или в случае попадания посторонних объектов в проектор выключите проектор, отсоедините его от настенной розетки и обратитесь в наш сервисный центр.
 - В противном случае это может привести к пожару или поражению электрическим током.

⚠ ВНИМАНИЕ!

- Для чистки внутренних частей проектора следует обращаться в сервисный центр один раз в год.
 - Если не чистить загрязненный проектор в течение длительного времени, скопление пыли может привести к пожару или поломке проектора.
- Для очистки пластиковых частей проектора, например корпуса проектора, перед очисткой отсоедините вилку кабеля питания от розетки, а затем протрите их мягкой тканью. Не распыляйте воду и не протирайте влажной тканью. Не пользуйтесь очистителями для стекол, автомобильными или промышленными полиролями, абразивными средствами, воском, бензолом или спиртом, поскольку это может привести к повреждению проектора.
 - Это может привести к пожару, поражению электрическим током или повреждению устройства (деформации и коррозии).
- Не протирайте элементы оптической системы (линзы, зеркало) сразу после выключения устройства или во время его использования. Перед очисткой каждого из элементов устройства отключите кабель питания от розетки и осторожно протрите элемент мягкой тканью. Не распыляйте воду и не протирайте влажной тканью. Не используйте моющие средства, автомобильные или промышленные полироли, абразивные материалы, воск, бензол, спирт, воду и т. д. для очистки корпуса устройства или его оптической системы (линзы, зеркало), так как это может привести к повреждению устройства.
 - Это может привести к пожару, поражению электрическим током или повреждению устройства (деформации и коррозии).
- Выньте вилку из розетки перед очисткой устройства.
 - В противном случае это может привести к поражению электрическим током.

Лазер

⚠ ПРЕДУПРЕЖДЕНИЕ!

- Данное изделие оснащено лазерным модулем. Запрещается разбирать или модифицировать изделие, поскольку это может быть опасно.
- При таком обращении или модификации изделия, не указанном в руководстве пользователя, вы рискуете подвергнуться лазерному излучению.
- Старайтесь не смотреть на яркое световое излучение модуля, это может быть опасно для зрения.
- При ненадлежащем использовании элементов управления, регулировании параметров или выполнении процедур вы можете подвергнуться опасному излучению.

⚠ ВНИМАНИЕ!

- Данное изделие является лазерным устройством класса 1 по стандарту IEC 60825-1.

Стандарт встроенного лазера (лазерный модуль класса 4)

- Длина волны: 448–462 нм
- Мощность светового излучения: прил. 4,35 W x 8

Этикетка с маркировкой класса лазера изделия

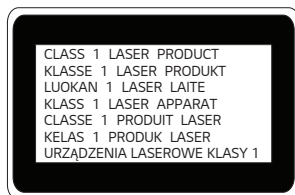

Этикетка маркировки с классом лазера изделия расположена на нижней стороне изделия.

Прочее

⚠ ПРЕДУПРЕЖДЕНИЕ!

- Выходя из помещения, помещайте проектор в недоступное для животных место и отсоединяйте вилку от розетки.
 - Использование поврежденного кабеля питания может привести к короткому замыканию или пожару.
- Не используйте проектор вблизи высокоточных электронных устройств или устройств, передающих слабые радиосигналы.
 - Это может повлиять на работу устройства и привести к несчастному случаю.
- Разбирать и вносить изменения в устройство проектора должен только квалифицированный технический специалист. По вопросам диагностики, настройки или ремонта проектора следует обращаться к продавцу или в сервисный центр.
 - В противном случае это может привести к пожару или поражению электрическим током.
- Соблюдайте требования к вентиляции, не закрывайте вентиляционные отверстия устройства. В противном случае это может привести к травмам и внутреннему перегреву.
- Не касайтесь объектива; это может привести к ожогам или повреждению объектива. Объектив и устройство могут быть ГОРЯЧИМИ во время работы и сразу после ее завершения. Будьте осторожны при обращении с устройством, дайте ему как следует остыть.
- Используйте только заземленную электрическую розетку. (За исключением устройств без заземления.)
- Не вставляйте ничего в выходные вентиляционные отверстия и не накрывайте их.
 - В противном случае это может привести к пожару или поражению электрическим током.
- Для оптимального использования следуйте всем правилам ухода за устройством; осуществляйте ремонт и обслуживание только в авторизованном сервисном центре.
- Храните батареи и пульт ДУ в недоступном для детей месте.
 - Это поможет предотвратить травмы или повреждение устройства.

ВНИМАНИЕ!

- Не используйте и не храните проектор на улице в течение долгого времени.
- Не используйте новую батарею вместе со старой.
 - Взрыв или протечка батарей может привести к повреждению или травмам.
- При длительном перерыве в эксплуатации проектора отсоедините штепсельную вилку прибора от розетки.
 - Накопление пыли может привести к пожару или поражению электрическим током в результате перегрева, возгорания или ухудшения изоляции.
- Используйте только указанный тип элементов питания.
 - Взрыв или протечка батарей может привести к повреждению или травмам.
- Убедитесь, что используете тот же тип батареи при ее замене.
 - В случае плохого контакта батареи она может разрядиться быстрее, или пульт ДУ может работать неправильно.
- Использованные батареи следует правильно утилизировать.
 - Это может привести к взрыву или пожару. Правильный способ утилизации зависит от конкретной страны или региона. Использованный комплект батарей следует утилизировать согласно инструкциям.
- Не бросайте и не разбирайте аккумулятор.
 - Повреждение батареи может привести к взрыву или пожару.
- Не храните аккумулятор вблизи металлических объектов, например, рядом с ключами или скрепками.
 - Избыточный ток может вызвать резкое повышение температуры, что может привести к пожару или получению ожогов.
- Не оставляйте аккумулятор вблизи источников тепла, например, рядом с обогревателем.
 - Это может привести к пожару или повреждению устройства.
- Не храните батареи при температуре выше 60 °C или при повышенной влажности.
 - Это может привести к взрыву или пожару.
- Проверьте правильность установки батареи.
 - Это поможет предотвратить взрыв или пожар.
- Установка аккумулятора неверного типа может привести к пожару.
- Элементы питания: Храните аксессуары (элементы питания, батареи и т. д.) в безопасном месте в недоступном для детей месте.

Группа риска 2

ВНИМАНИЕ! Данное изделие является источником потенциально опасного оптического излучения. Не смотрите на работающую лампу. Это может быть опасно для зрения.

Данная этикетка расположена на нижней стороне изделия. Язык надписей на этикетке может отличаться.

СОДЕРЖАНИЕ

ЛИЦЕНЗИИ **2**

МЕРЫ ПРЕДОСТОРОЖНОСТИ **3**

ПОДГОТОВКА **16**

Принадлежности **16**

Дополнительные принадлежности **17**

Составляющие и компоненты **18**

- Основное устройство 18
- Вид сзади 19

Использование кнопки-джойстика **20**

- Основные функции 20
- Настройка меню 21

Индикаторы состояния проектора **21**

Установка **22**

- Инструкции по установке 22
- Меры предосторожности при использовании крышки зеркала 24
- Расстояние проецирования в зависимости от размера экрана 25
- Система безопасности Kensington 26

ПУЛЬТ ДУ MAGIC **27**

Регистрация пульта ДУ Magic **29**

Повторно зарегистрировать Пульт ДУ Magic **29**

Использование пульта ДУ Magic **30**

ИСПОЛЬЗОВАНИЕ ПРОЕКТОРА **31**

ИСПОЛЬЗОВАНИЕ ПРОЕКТОРА **31**

- Фокус изображения на экране 31
- Просмотр с помощью проектора 32

ПОДКЛЮЧЕНИЕ УСТРОЙСТВ **33**

Подключение HD-ресивера, DVD-проигрывателя или других внешних устройств **34**

- Подключение HDMI 34

Подключение к ПК **35**

- Подключение HDMI 35

Подключение ноутбука **36**

- Подключение HDMI 36

Подключение наушников **37**

Подключение цифрового усилителя **38**

ТЕХНИЧЕСКОЕ ОБСЛУЖИВАНИЕ **39**

Очистка **39**

- Чистка объектива 39
- Чистка корпуса проектора 39

ТЕХНИЧЕСКИЕ ХАРАКТЕРИСТИКИ **40**

УСЛОВНЫЕ ОБОЗНАЧЕНИЯ **43**

ПОДГОТОВКА

Фактический вид устройства может немного отличаться от изображенного на рисунке.

Принадлежности

Аксессуары, поставляемые в комплекте с проектором, приведены ниже.

Аксессуары могут быть изменены без предварительного уведомления.

Могут быть добавлены новые аксессуары или удалены старые.



- При подключении кабеля HDMI или USB, или при подключении флеш-накопителя USB в разъем HDMI или порт USB используйте устройство шириной не более 18 мм и высотой не более 10 мм. Если кабель USB или флеш-накопитель USB не подходят под USB-порты проектора, воспользуйтесь удлинителем, поддерживающим стандарт USB 2.0.

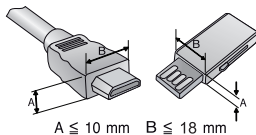

- При одновременном подключении двух устройств USB толщина корпуса разъема каждого из них не должна превышать 8,5 мм.
- Используйте сертифицированный кабель с логотипом HDMI.
- При использовании не сертифицированного кабеля HDMI экран может отображаться неправильно, или может возникнуть ошибка подключения. (Рекомендуемые типы кабелей HDMI)
 - Высокоскоростной кабель HDMI®/™
 - Высокоскоростной кабель HDMI®/™ с Ethernet

Дополнительные принадлежности

Для покупки дополнительных принадлежностей обратитесь в магазин электроники, интернет-магазин или в магазин, где было приобретено устройство. Дополнительные принадлежности могут быть изменены без предварительного уведомления.



Экран для проектора

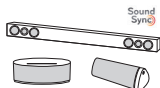

Аудиоустройство LG



Кабель HDMI



Видеокабель



Оптический кабель

Составляющие и компоненты

Данный проектор произведен с использованием высокоточных технологий. Тем не менее, на экране проектора могут постоянно появляться мелкие черные и/или яркие цветные точки (красные, синие или зеленые). Это может быть обычным следствием способа производства и не всегда указывает на неисправность устройства.

Основное устройство

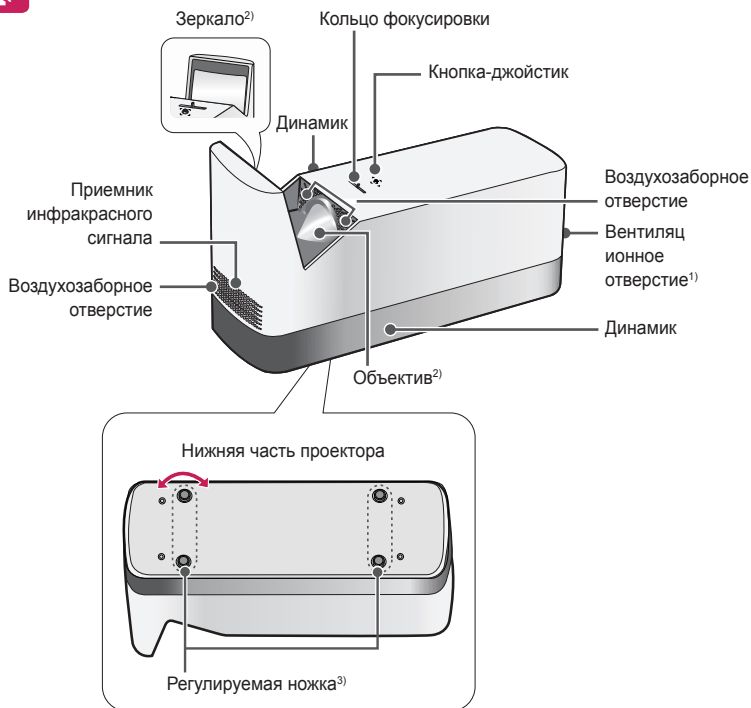

- 1) В связи с высокой температурой области вентиляции не следует находиться вблизи нее.
- 2) Не следует прикасаться к объективу и зеркалу при использовании проектора. Объектив и зеркало могут быть повреждены. (Оберегайте объектив от контакта с острыми предметами.)
- 3) Для настройки угла поверните регулируемую ножку влево или вправо.

Вид сзади

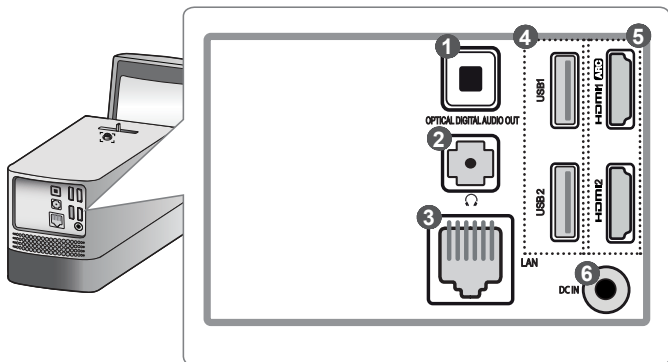





РУССКИЙ

Номер	Описание
1	OPTICAL DIGITAL AUDIO OUT Порт
2	🎧 (Гнездо для подключения наушников)
3	LAN Порт
4	Порт USB
5	HDMI Порт
6	DC IN Порт

Использование кнопки-джойстика

Можно управлять проектором, нажимая кнопку или сдвигая кнопку-джойстик влево, вправо, вверх или вниз.

Основные функции

	Включение питания	Когда проектор выключен, нажмите пальцем кнопку-джойстик один раз и отпустите ее.
	Выключение питания	Когда проектор включен, нажмите и удерживайте пальцем кнопку-джойстик в течение нескольких секунд, затем отпустите ее. (При этом, если кнопка меню отображается на экране, выйти из меню можно нажатием и удерживанием кнопки-джойстика.)
	Регулировка громкости	Сдвигая пальцем кнопку-джойстик влево или вправо, можно регулировать уровень громкости звука.
	Вверх/Вниз/ Влево/ Вправо	Сдвигая кнопку-джойстик вверх, вниз, влево или вправо, можно управлять курсором и выбирать элементы меню.



ПРИМЕЧАНИЕ

- Сдвигая пальцем кнопку-джойстик вверх, вниз, влево или вправо, Будьте внимательны и не нажимайте на кнопку. При нажатии кнопки-джойстика во время его передвижения регулятор громкости может перестать работать, а курсор перестать двигаться.

Настройка меню

Когда проектор включен, нажмите кнопку-джойстик один раз.

Настройка меню (⏻, 📺, ✕, ⚙️) Когда проектор включен, нажмите кнопку-джойстик один раз. Передвиньте курсор к нужному элементу меню, затем нажмите кнопку-джойстик, чтобы выбрать его.

⏻	Выключение питания.
📺	Изменение источника входного сигнала.
✕	Закрытие окон просмотра на экране и возврат к просмотру проектора.
⚙️	Отображение меню настроек.

Индикаторы состояния проектора



Светодиодный индикатор питания	
Красный	Режим ожидания
Выкл.	Проектор работает при включенном режиме питания.

Установка

Инструкции по установке

- Установите проектор в хорошо проветриваемом помещении.
 - Во избежание внутреннего перегрева установите проектор в хорошо проветриваемом помещении. Не размещайте какие-либо предметы рядом с проектором. Это может привести к блокировке вентиляционных отверстий. Блокировка вентиляционных отверстий может привести к повышению внутренней температуры проектора.

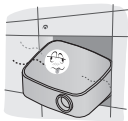

- Не размещайте проектор на ковре. Если вентиляционные отверстия проектора находятся снизу, будьте внимательны, чтобы не закрыть их. Всегда используйте проектор на ровной твердой поверхности.



- Не допускайте попадания в проектор посторонних предметов, например кусочков бумаги.



- Оставьте достаточное пространство вокруг проектора (30 см или более) свободным.

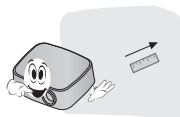

- Не размещайте проектор в слишком жарком или слишком холодном помещении, а также в помещении с повышенным уровнем влажности.
- Не размещайте проектор в местах скопления пыли.
 - Это может привести к пожару.
- Никогда не открывайте крышки проектора. Существует повышенный риск поражения электрическим током.

- Данный проектор произведен с использованием высокоточных технологий. Тем не менее, на экране проектора могут постоянно появляться мелкие черные и/или яркие цветные точки. Это может быть обычным следствием способа производства и не всегда указывает на неисправность устройства.
- При установке лампы с электронным балластом или трехволновой флуоресцентной лампы пульт ДУ может не работать. Замените ее лампой, соответствующей международным стандартам, чтобы использовать пульт ДУ.
- Для установки на потолок прикрепите кронштейн потолочного типа к проектору с помощью винтов М4 x 8 мм.
- Не перетягивайте винты во время крепления. Это может стать причиной повреждений корпуса, вызвать падение проектора и привести к получению травм. (Рекомендуемый момент затяжки: 5–8 kgf·см.)

Меры предосторожности при использовании крышки зеркала

Крышка зеркала предотвращает скопление пыли на объективе и зеркале, когда проектор не используется.

- Перед использованием проектора следует снять крышку зеркала.
- Если проектор не используется, следует установить крышку зеркала на место.
 - Это позволит предотвратить скопление пыли на объективе и зеркале.

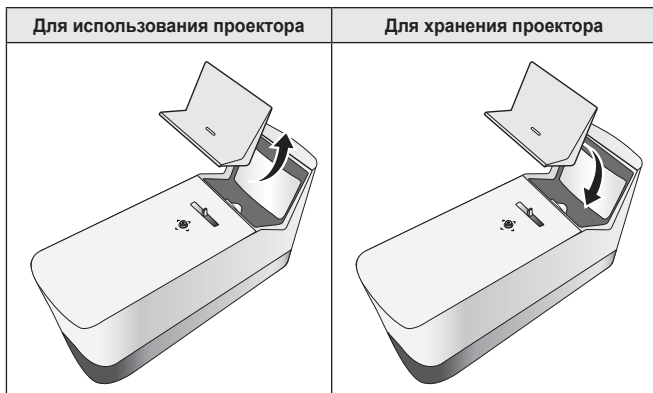

Расстояние проецирования в зависимости от размера экрана

- 1 Разместите проектор на твердой ровной поверхности вместе с ПК или источником аудио- или видеосигнала.
- 2 Установите проектор на соответствующем расстоянии от экрана. Расстояние между проектором и экраном определяет фактический размер изображения.
- 3 Установите проектор так, чтобы объектив находился под правильным углом к экрану. Если проектор установлен не под правильным углом, изображение на экране будет выглядеть искаженным. Чтобы устранить искажение, используйте функцию "Выравн. по экр.".
- 4 Подсоедините кабели питания проектора и подключенного устройства к настенной розетке.

Кoeffициент направленной вверх проекции: 125 %

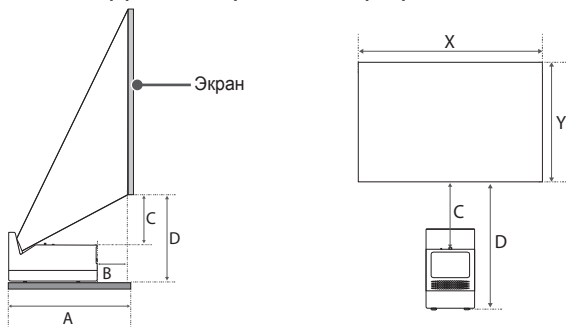

Размер экрана [мм]	2286	2540	2794	3048
Размер по горизонтали (X) × Размер по вертикали (Y) [мм]	1992 x 1121	2214 x 1245	2435 x 1370	2657 x 1494
A [мм]	447	489	531	573
B [мм]	77	119	161	203
C [мм]	242	273	304	336
D [мм]	385	416	447	479

Расстояние проецирования может изменяться в зависимости от условий установки.



ПРИМЕЧАНИЕ

- Если проецируемое изображение выглядит искаженным или кривым, проверьте правильность установки экрана.

Система безопасности Kensington

- Для защиты от кражи данный проектор оснащен стандартным разъемом системы безопасности Kensington. Подсоедините кабель системы Kensington Security System, как это показано на рисунке.
- Подробная информация об установке и использовании системы Kensington Security System приведена в руководстве пользователя, поставляемом в комплекте с системой Kensington Security System.
- Система Kensington Security System является дополнительным приспособлением, не входящим в комплект поставки.
- Что такое система безопасности Kensington?
Kensington — это компания, занимающаяся производством систем безопасности для ноутбуков и других электронных устройств. Вебсайт: <http://www.kensington.com>

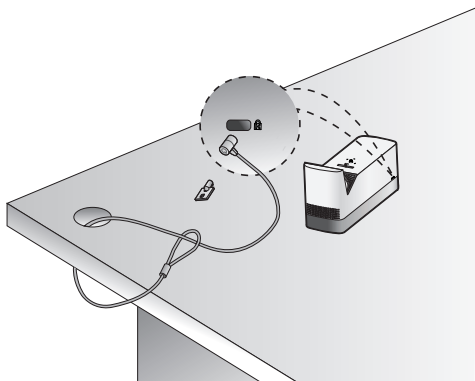

ПУЛЬТ ДУ MAGIC

Если во время использования проектора отображается сообщение о низком заряде аккумулятора, замените аккумуляторы.

Нажмите сверху на крышку отсека аккумулятора и сдвиньте вниз, как показано на рисунке. Вставьте два новых идентичных аккумулятора (1,5 В, типоразмера AA) в соответствии с маркировкой полярности ("+" и "-") в отсек пульта дистанционного управления.

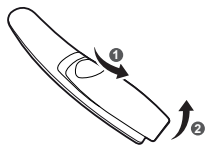

ПРИМЕЧАНИЕ

- Не используйте новую батарею вместе со старой.

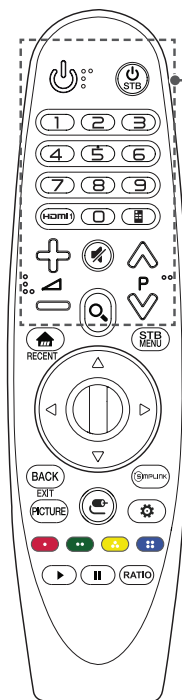

(ПИТАНИЕ)

Включение и выключение проектора.

STB (STB ПИТАНИЕ)

Можно включать и выключать цифровую приставку, добавив ее в универсальный пульт ДУ для проектора.

Цифровые кнопки

Ввод чисел.

HDMI 1

Изменение источника входного сигнала на **HDMI1**.

(Экранный пульт ДУ)

Отображение экранного пульта ДУ.

- Доступ к универсальному меню пульта ДУ для некоторых регионов.



Настройка громкости.

(БЕЗ ЗВУКА)

Выключение звука.



Переход к предыдущей/следующей странице.

(ПОИСК)

Поиск такого содержимого, как фильмы или другие видеозаписи, или выполнение веб-поиска путем ввода поисковых запросов в поле поиска.

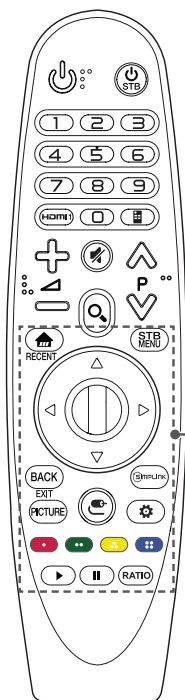

Доступ к главному меню.

RECENT *

Отображение предыдущих действий.

STB MENU

Отображение главного меню цифровой приставки.

(Если вы не используете цифровую приставку для просмотра:

отображается экранная заставка цифровой приставки.)

△ ▽ ◀ ▶ (Вверх/Вниз/ Влево/Вправо)

Прокручивать меню можно нажатием кнопок вверх, вниз, влево, вправо. При нажатии кнопок △ ▽ ◀ ▶ во время использования указателя указатель исчезнет с экрана, и пульт ДУ Magic будет выполнять функции основного пульта ДУ. Чтобы вернуть указатель на экран, потрясите Пульт ДУ Magic влево и вправо.

Ⓞ Колесико (ОК)

Нажмите центральную кнопку Ⓞ Колесико (ОК) для выбора меню. С помощью кнопки колесика можно листать страницы.

BACK

Возврат к предыдущему экрану.

EXIT *

Закрытие всех окон просмотра на экране и возврат к просмотру проектора.

PICTURE

Изменение режима экрана.



Использование функции SIMPLINK.

Ⓜ (ВХОД)

Изменение источника входного сигнала.

– При удерживании нажатой кнопки Ⓜ (ВХОД) отобразится список всех внешних входов.

⚙ (Быстрые настройки)

Доступ к быстрым настройкам.

– При удерживании нажатой кнопки ⚙ (Быстрые настройки) отобразится меню **Всех настроек**.

Цветные кнопки

Доступ к специальным функциям некоторых меню.

(● : Красный, ● : Зеленый, ● : Желтая, ● : Синий)

Кнопки управления (▶, ||)

У вас есть доступ к премиум-содержимому, видеоматериалам и устройствам с поддержкой SIMPLINK.

RATIO

Изменение формата экрана путем последовательного нажатия данной кнопки.



* : Чтобы воспользоваться кнопкой, нажмите и удерживайте ее в течение 3 и более секунд.

Регистрация пульта ДУ Magic

Для использования пульта ДУ Magic вначале выполните его сопряжение с проектора.

- 1 Вставьте элементы питания в пульт ДУ Magic и включите проектора.
 - 2 Направьте пульт ДУ Magic в сторону проектора и нажмите кнопку  **Колесико (ОК)** на пульте ДУ.
- Если не удастся зарегистрировать пульт ДУ Magic, повторите попытку, предварительно выключив и снова включив проектора.

Повторно зарегистрировать Пульт ДУ Magic

- 1 Одновременно нажмите кнопки  и **BACK** и удерживайте их в течение 5 секунд, чтобы отключить пульт ДУ Magic от проектора.
 - 2 Нажмите кнопку  **Колесико (ОК)** в сторону проектора для повторной регистрации пульта ДУ Magic.
- При нажатии и удерживании кнопки  можно отменить и повторно зарегистрировать Пульт ДУ Magic.

Использование пульта ДУ Magic

- Аккуратно встряхните пульт ДУ Magic справа налево или нажмите кнопки ,  (ВХОД) чтобы указатель появился на экране.
- Если не использовать указатель в течение некоторого времени или положить пульт ДУ Magic на ровную поверхность, указатель исчезнет с экрана проектора.
- Если указатель перемещается недостаточно плавно, его можно настроить заново, переместив в край экрана.
- Пульт ДУ Magic расходует заряд элементов питания быстрее, чем обычный пульт ДУ по причине наличия дополнительных функций.

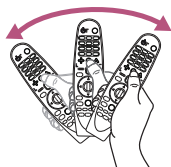
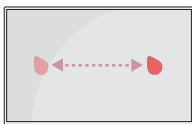

ВНИМАНИЕ!

- Используйте пульт ДУ в пределах указанного диапазона (до 10 м). При использовании устройства за пределами указанного диапазона или при наличии препятствий в зоне действия устройства могут возникнуть сбои передачи сигналов.
- В зависимости от наличия аксессуаров могут возникнуть сбои передачи сигналов. Такие устройства, как СВЧ-печи и беспроводные ЛВС используют тот же диапазон частот (2,4 ГГц), что и пульт ДУ Magic. Это может привести к сбоям передачи сигналов.
- Пульт ДУ Magic может работать некорректно, если беспроводной маршрутизатор (точка доступа) установлен в пределах одного метра от проектора. Беспроводной маршрутизатор следует устанавливать на расстоянии более 1 м от проектора.
- Не разбирайте и не нагревайте элементы питания.
- Не роняйте элементы питания. Избегайте ударов и иных сильных воздействий на элементы питания.
- Неправильная установка элементов питания может привести к взрыву.

ИСПОЛЬЗОВАНИЕ ПРОЕКТОРА

ИСПОЛЬЗОВАНИЕ ПРОЕКТОРА



Фокус изображения на экране







Когда изображение появилось на экране, убедитесь, что оно в фокусе и не выходит за пределы экрана.



- Чтобы настроить фокусировку изображения, медленно поверните кольцо фокусировки влево или вправо, отслеживая резкость в верхней центральной части экрана. Оптимальная фокусировка достигнута, когда левая и правая стороны экрана выглядят сбалансировано.

Просмотр с помощью проектора

- 1 Если проектор находится в режиме ожидания, нажмите кнопку  (ПИТАНИЕ), чтобы включить проектор.
- 2 С помощью кнопки  (ВХОД) → **Все входы** выберите желаемый источник входного сигнала.
- 3 При просмотре с помощью проектора используйте кнопки, указанные ниже.

Кнопка	Описание
  P	Переход к предыдущей/следующей странице.
  	Настройка громкости.
 (БЕЗ ЗВУКА)	Выключение звука проектора.

- 4 Чтобы выключить проектор, нажмите кнопку  (ПИТАНИЕ).

ПОДКЛЮЧЕНИЕ УСТРОЙСТВ

К проектору можно подключить различные внешние устройства.

Компьютер/Ноутбук



USB



DVD



Цифровое устройство



Аудиоустройство
LG

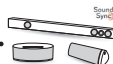

Наушники



Мобильный телефон



Игровая консоль



HDMI - Стр. 34, 35, 36

Наушники - Стр. 37

Цифровой усилитель - Стр. 38

Подключение HD-ресивера, DVD- проигрывателя или других внешних устройств

Подключите к проектору ресивер HD, DVD-проигрыватель или внешние устройства и выберите соответствующий режим входа.

Подключение HDMI

-  (ВХОД) → Все входы → **HDMI1/HDMI2**

Для подключения можно использовать любой входной порт HDMI.

При наличии кабеля HDMI можно просматривать видео с высокими характеристиками качества изображения и звука.

С помощью кабеля HDMI соедините порт проектора **HDMI** с выходным портом HDMI на устройстве, которое вы хотите подключить. При подобном подключении производится одновременный вывод аудио и видео.

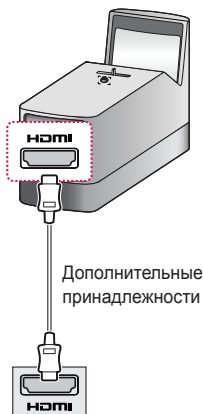

! ПРИМЕЧАНИЕ

ARC(Audio Return Channel)

- Внешние аудиоустройства, поддерживающие функцию SIMPLINK и ARC, необходимо подключать через порт **HDMI1 ARC**.
- Если для подключения внешних аудиоустройств, поддерживающих выход ARC или SPDIF, используется высокоскоростной кабель HDMI®, то для работы функции SIMPLINK не требуется дополнительный оптический аудиокабель.

Подключение к ПК

Проектор поддерживает стандарт Plug and Play. При подключении компьютер автоматически распознает проектор без установки дополнительных драйверов.

Подключение HDMI

-  (ВХОД) → Все входы → HDMI1/HDMI2

Для подключения можно использовать любой входной порт HDMI.

С помощью кабеля HDMI подключите порт проектора к выходному порту HDMI компьютера. При подобном подключении производится одновременный вывод аудио и видео.



Подключение ноутбука

Для использования различных функций можно подключить проектор к ноутбуку.

Подключение HDMI

-  (ВХОД) → Все входы → HDMI1/HDMI2

Для подключения можно использовать любой входной порт HDMI.

С помощью кабеля HDMI подключите порт проектора к выходному порту HDMI ноутбука. При подобном подключении производится одновременный вывод аудио и видео.



В таблице ниже приведены примеры переключения выходов. Для получения дополнительных сведений обратитесь к разделам **Внешний выход**, **Подключение к внешнему монитору** или аналогичным разделам руководства пользователя компьютера.

Марка	Переключение выходов
NEC	[Fn]+[F3]
Panasonic	[Fn]+[F3]
Toshiba	[Fn]+[F5]
IBM	[Fn]+[F7]
Sony	[Fn]+[F7]
Fujitsu	[Fn]+[F10]
LG	[Fn]+[F7]
Samsung	[Fn]+[F4]
Macintosh	Настройте панель управления, чтобы включить трансляцию изображения с экрана после запуска.

Подключение наушников

Звук проектора можно слушать
через наушники.

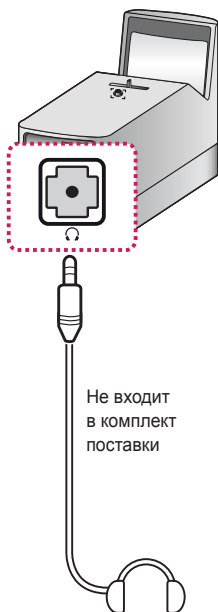

Подключение цифрового усилителя

Подключите цифровой аудиовход цифрового усилителя к порту "OPTICAL DIGITAL AUDIO OUT" проектора с помощью оптического кабеля. Для выхода усилителя с цифровым преобразователем следует установить требуемый аудиоформат. При подключении домашнего кинотеатра по кабелю HDMI или внешнего аудиоустройства через оптический выход установите для параметра **Аудиовыход** значение **Аудиовыход (Оптика/HDMI ARC)**. Если проектор, домашний кинотеатр или динамик внешнего аудиоустройства будут работать одновременно, возникнет эффект эхо.

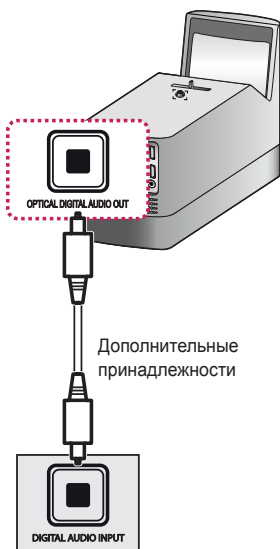

! ПРИМЕЧАНИЕ

- См. руководство пользователя подключаемого аудиоустройства.
- При подключении проектора к другим устройствам убедитесь, что все устройства выключены и отключены от электросети.
- Данный проектор оснащен аудиовыходом с широкой полосой звуковых частот, поэтому уровень громкости приемника необходимо отрегулировать соответствующим образом. Резкое включение высоких частот может повредить динамики.
- Замкнутый контур, возникающий при подключении порта "OPTICAL DIGITAL AUDIO OUT" проектора к цифровому аудиовходу цифрового усилителя, а аудиовхода проектора к аналоговому аудиовыходу цифрового усилителя, может вызвать звуковые колебания. Для предотвращения этого следует отсоединить одно из двух подключений. (Это также относится к домашним кинотеатрам.)

ТЕХНИЧЕСКОЕ ОБСЛУЖИВАНИЕ

Регулярно выполняйте чистку проектора, чтобы сохранить его в надлежащем состоянии.

Очистка

Чистка объектива

При запылении или загрязнении объектива проектора требуется очистить его. Чтобы очистить объектив от пыли или пятен, следует воспользоваться баллоном со сжатым воздухом, мягкой тканью или ватным тампоном и осторожно протереть его.

Не следует протирать объектив во время работы устройства или сразу после его выключения.

Не следует использовать для очистки объектива очистители, автомобильные или промышленные полироли, абразивные средства, воск, бензол, спирт, воду и т. п., поскольку это может привести к повреждению устройства.

Чистка корпуса проектора

Прежде чем приступить к чистке корпуса проектора, отключите кабель электропитания от сети.

Удаляйте пыль и грязь с корпуса только мягкой, сухой тканью без ворсинок.

Не используйте спирт, бензол, растворители и другие химические вещества, так как они могут повредить корпус.

ТЕХНИЧЕСКИЕ ХАРАКТЕРИСТИКИ

МОДЕЛЬ	HF85JS (HF85JS-EU)	
Разрешение (пикселей)	1920 (по горизонтали) × 1080 (по вертикали)	
Формат экрана	16:9 (по горизонтали:по вертикали)	
Размер панели	11,938 мм	
Расстояние проецирования (Размер экрана)	от 447 мм до 573 мм (от 2286 мм до 3048 мм)	
Кэффициент направленной вверх проекции	125 %	
Потребляемая мощность	140 Вт	
Адаптер питания	Производитель: Lien Chang Модель: LCAP31 19 В  7,37 А (Вход адаптера 100–240 В при 50/60 Гц)	
Аудиовыход	3 Вт + 3 Вт	
Высота	189 мм (без подставки) / 193 мм (с подставкой)	
Ширина	118 мм	
Глубина	353 мм	
Вес	3,0 кг	
USB-устройство	5 В, 0,5 А (макс.)	
Условия эксплуатации	Температура	
	Режим работы	От 0 °С до 40 °С
	Хранение	От -20 °С до 60 °С
	Влажность (относительная)	
	Режим работы	От 0 % до 80 %
	Хранение	От 0 % до 85 %

- Используйте только источники питания, приведенные в инструкции для пользователя.
- Содержание данного руководства может изменяться без предварительного уведомления ввиду модернизации функций продукта.

Поддерживаемый режим HDMI

Разрешение	Частота горизонтальной развертки (кГц)	Частота вертикальной развертки (Гц)
640 x 480p	31,46	59,94
	31,50	60,00
720 x 480p	31,47	59,94
	31,50	60,00
1280 x 720p	44,96	59,94
	45,00	60,00
1920 x 1080i	33,72	59,94
	33,75	60,00
1920 x 1080p	26,97	23,97
	27,00	24,00
	33,71	29,97
	33,75	30,00
	67,43	59,94
	67,50	60,00

Поддерживаемый режим HDMI(РС)

Разрешение	Частота горизонтальной развертки (кГц)	Частота вертикальной развертки (Гц)
640 x 350	31,46	70,09
720 x 400	31,46	70,08
640 x 480	31,46	59,94
800 x 600	37,87	60,31
1024 x 768	48,36	60,00
1152 x 864	54,34	60,05
1280 x 1024	63,98	60,02
1360 x 768	47,71	60,01
1920 x 1080	67,5	60,00

- При подаче в проектор недопустимого входного сигнала изображение на экране будет отсутствовать, а также может быть выведено сообщение **Нет сигнала** или **Недопустимый формат**.
- Проектор поддерживает тип DDC1/2B в режиме автоконфигурирования, аналогичном функции Plug and Play (автоматическое распознавание монитора ПК).
- Для обеспечения наилучшего качества изображения в режиме компьютера рекомендуется выбрать разрешение 1920 x 1080.

Уведомление о программном обеспечении с открытым исходным кодом







Для получения исходного кода по условиям лицензий GPL, LGPL, MPL и других лицензий с открытым исходным кодом, который содержится в данном продукте, посетите веб-сайт: <http://opensource.lge.com>.

Кроме исходного кода, для загрузки доступны все соответствующие условия лицензии, отказ от гарантий и уведомления об авторских правах.

Компания LG Electronics также может предоставить открытый исходный код на компакт-диске за плату, покрывающую связанные с этим расходы (стоимость носителя, пересылки и обработки), по запросу, который следует отправить по адресу электронной почты opensource@lge.com.

Это предложение действительно в течение трех лет с момента последней поставки нами данного продукта. Это предложение актуально для любого получателя данной информации.

УСЛОВНЫЕ ОБОЗНАЧЕНИЯ

	Означает переменный ток (AC).
	Означает постоянный ток (DC).
	Означает оборудование класса II.
	Означает режим ожидания.
	Означает "ВКЛ." (питание).
	Означает опасное напряжение.



ПРОЕКТОР LG WEBOS

Приведенное изображение может отличаться от вашего проектора.
Экранное меню проектора может несколько отличаться от меню,
приведенного в данном руководстве.

Зеленый: кнопки и текст, отображаемые на экране проектора.

СОДЕРЖАНИЕ

ПРОЕКТОР LG WEBOS 4

Руководство по главному меню	4
– Использование функции Главного экрана на проекторе LG WebOS	4
Настройка сети	8
– Настройка сети	8

КАК УПРАВЛЯТЬ ПРОЕКТОРОМ 10

SIMPLINK (HDMI-CEC)	10
– Использование SIMPLINK	10
Использование приложения LG TV Plus	12
Мобильное соединение Magic	14
– Использование мобильного соединения Magic	14
Использование клавиатуры и мыши	15
– Использование проводной/беспроводной USB-мыши	15
– Использование проводной/беспроводной USB-клавиатуры	15
Использование джойстика	16

КАК ПОЛЬЗОВАТЬСЯ РАЗЛИЧНЫМ КОНТЕНТОМ 17

LG Content Store	17
Создание списка пожеланий	18
– Использование функции Мое содержимое	18
Создание учетной записи	19
– Создание учетной записи LG	19
Управление учетной записью	20
– Управление учетной записью LG	20
Поиск контента	21
– Поиск	21
– Поиск контента	21
Использование приложений и контента	22
– Установка приложений	22
Просмотр контента VOD	23
ПРОСМОТР ФАЙЛОВ С ДРУГИХ УСТРОЙСТВ 24	
Фото и видео	24
– Просмотр фотографий и видео	24
– Проигрыватель для воспроизведения фотографий	25
– Видеоплеер	27
– Поддерживаемые видеофайлы	29
– Предупреждения относительно воспроизведения видеозаписей	31

Музыка	32
– Воспроизведение музыки	32
– Использование музыкального проигрывателя	33
Просмотр файлов	35
– Просмотр файлов	35
– Навигация в приложении Просмотр файлов	36
Подключение через интерфейс USB	38
– Советы по использованию USB-накопителей	39
Общий доступ к смартфону	40
– Общий доступ к содержимому со смартфона	40
Просмотр содержимого смартфона	42
– Просмотр экрана мобильного устройства на проекторе	42
Общий доступ к ПК	43
– Что такое Общий доступ к содержимому?	43
Просмотр ПК	46
– Просмотр экрана ПК на экране проектора	46
ПРЕИМУЩЕСТВА ИНТЕЛЛЕКТУАЛЬНОГО ПРОЕКТОРА	47
Использование функции "Сегодня"	47
Использование Интернета	49
– Использование приложения Веб-браузер	49
Уведомления	52
– Использование приложения Уведомления	52

ОБЗОР НАСТРОЕК **53**

Быстрые настройки	53
– Быстрое использование функции настройки	53
Настройки раздела Экран	54
Настройки раздела Звук	61
Сеть	66
Общие	68
Настройки раздела Безопасность	74
Доступность	75

ПОИСК И УСТРАНЕНИЕ НЕИСПРАВНОСТЕЙ **76**

Неполадки в работе	76
Неполадки в работе экрана	77
Проблемы со звуком	78
Проблемы с подключением ПК	79
Фото и видео — проблемы с воспроизведением видео	79
Проблемы с подключением к сети	81
Проблемы с учетной записью LG	82
Проблемы с контентом	83
Проблемы с интернет-браузером	83

ПРОЕКТОР LG WEBOS

Руководство по главному меню

Использование функции Главного экрана на проекторе LG WebOS

Главный экран открывается нажатием на кнопку  на пульте ДУ. На одном экране можно расположить часто используемые приложения и использовать любое из них в любое время.

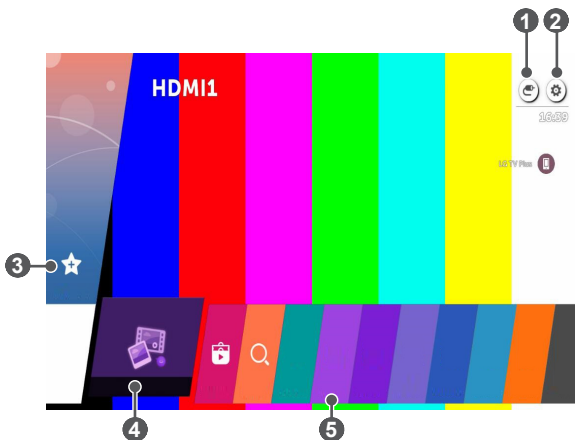

	Описание
1	Можно переключать входной сигнал или изменять настройки.
2	Можно с легкостью изменять настройки проектора. Выберите  , чтобы открыть расширенные настройки.
3	Добавление понравившегося содержимого осуществляется просто и быстро. (В некоторых странах эта функция недоступна. При выборе этой функции вы будете перенаправлены в LG Content Store.)

	Описание
4	Это список недавно использовавшихся приложений. Для доступа к списку недавно использованных приложений выберите этот элемент, а затем нажмите и удерживайте кнопку  Колесико (OK) . Вы сможете просмотреть список всех недавно использованных приложений.
5	Можно запустить, переместить или удалить все приложения, установленные на проекторе.

Использование списка "Недавно использованные"

Для доступа к списку недавно использованных приложений нажмите и удерживайте кнопку  на пульте ДУ или нажмите и удерживайте недавно использованный элемент на Главном экране. Можно запустить или выйти из недавно использованных приложений.

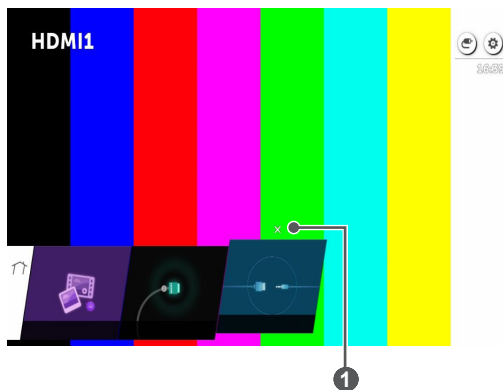

	Описание
1	Выход из приложения.

Управление приложениями

Можно просмотреть список всех приложений, установленных на проекторе, изменить их расположение или удалить.

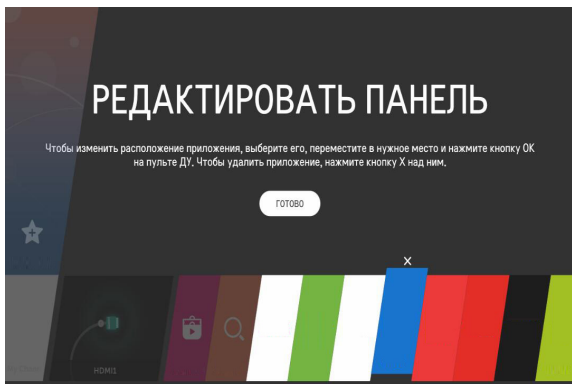

- 1 Выберите приложение, которое требуется редактировать, нажмите и удерживайте кнопку **Колесико (ОК)** на пульте ДУ. Это активирует режим редактирования приложений.
- 2 Чтобы переместить приложение в определенное место, перейдите к нужной позиции и нажмите кнопку **Колесико (ОК)**. Чтобы удалить приложение, выберите **X** над приложением.
 - Прежде чем выйти из режима редактирования, можно переместить и удалить столько приложений, сколько вам необходимо.
 - Кроме того, приложения можно перемещать с помощью кнопок **◀ ▶** на пульте ДУ.
- 3 По завершении редактирования нажмите **ГОТОВО** для выхода из режима редактирования приложений.
 - Некоторые приложения невозможно редактировать.

Отмена текущей функции

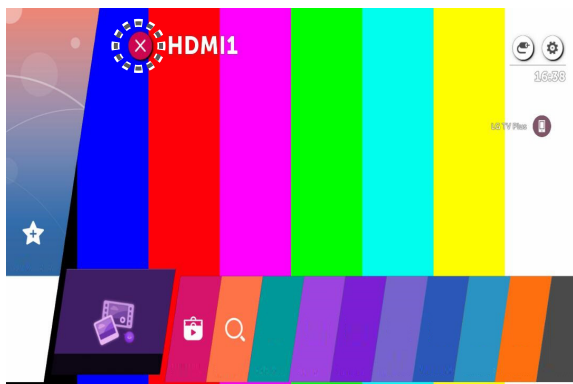

- 1 Нажмите кнопку  на пульте ДУ.
- 2 Выберите имя приложения в левом верхнем углу экрана с помощью пульта ДУ, чтобы отобразить значок закрытия.
- 3 Выберите значок закрытия, отображаемый рядом с названием приложения, чтобы отключить используемую функцию.

Настройка сети



Настройка сети

Если вы настроите параметры сети, вы сможете пользоваться различными сервисами, такими как онлайн-контент и приложения.

Настройка проводной сети

- 1 Подключите маршрутизатор к порту ЛВС проектора с помощью кабеля ЛВС. Маршрутизатор необходимо предварительно подключить к Интернету.
- 2 Нажмите кнопку  (**Быстрые настройки**) на пульте ДУ и выберите  → **Сеть** → **Проводное подключение (Ethernet)**. Это позволит включить проводное сетевое подключение.
- Если маршрутизатор поддерживает DHCP, проектор автоматически подключается к сети при использовании кабеля ЛВС для подключения.

Настройка беспроводной сети

- 1 Включите питание маршрутизатора, подключенного к Интернету.
- 2 Нажмите кнопку  (**Быстрые настройки**) на пульте ДУ и выберите  → **Сеть** → **Подключение к сети Wi-Fi**. Это позволит включить беспроводное сетевое подключение.
- 3 По завершении поиска сети отобразится список сетей, доступных для подключения.
- 4 Выберите сеть для подключения. Если на беспроводном маршрутизаторе установлен пароль, введите пароль, заданный для маршрутизатора.

Предупреждения настройки сети





- Используйте стандартный кабель LAN (Cat5 или выше с разъемом RJ45, 10 Base-T или 100 Base TX портом ЛВС).
- Сброс модема может решить некоторые проблемы сетевого подключения. Выключите питание, отсоедините и подсоедините его обратно, затем вновь включите питание.
- LG Electronics не несет ответственности за любые проблемы с подключением к сети или любые сбои, неисправности и ошибки, вызванные подключением к сети.
- Неправильная работа сетевого подключения может быть вызвана настройками сети или Интернет-провайдером.
- Модем DSL требуется для использования услуги DSL; а кабельный модем требуется для подключения к кабельной сети. Поскольку число сетевых подключений может быть ограничено, настройка сети проектора может быть недоступна в зависимости от вашего контракта с Интернет-провайдером. (Если контракт не позволяет использование более одного устройства на линии, может использоваться только уже подключенный ПК.)
- В беспроводной сети могут возникать помехи от других устройств, работающих на частоте 2,4 ГГц (беспроводные телефоны, устройства Bluetooth или микроволновые печи). Хотя помехи могут также возникать при работе на частоте 5 ГГц, они менее вероятны.
- Беспроводная среда может снижать скорость работы службы беспроводной сети.
- Невозможность отключения всех локальных домашних сетей может привести к потреблению дополнительного трафика на некоторых устройствах.
- Для установки подключения к точке доступа эта точка доступа должна поддерживать беспроводные соединения, а функция беспроводного подключения на устройстве должна быть включена. Чтобы узнать, поддерживает ли точка доступа беспроводное соединение, обратитесь к поставщику услуг.
- Проверьте SSID и настройки безопасности точки доступа. SSID и настройки безопасности точки доступа см. в соответствующей документации.
- Неправильная настройка сетевых устройств (проводной/беспроводной коммутатор, концентратор) может быть причиной медленной и неправильной работы проектора. Установите устройства правильно согласно соответствующему руководству и сети.
- Интерфейс подключения может отличаться в зависимости от производителя точки доступа.

КАК УПРАВЛЯТЬ ПРОЕКТОРОМ

SIMPLINK (HDMI-CEC)

Использование SIMPLINK

Можно с удобством управлять и использовать различные мультимедийные устройства, подключенные через HDMI с помощью пульта ДУ проектора.

- 1 Подключите порт выхода SIMPLINK HDMI к порту HDMI Input на проекторе с помощью кабеля HDMI.
 - 2 Нажмите кнопку  (**Быстрые настройки**) на пульте ДУ и выберите  → **Общие** → **SIMPLINK (HDMI-CEC)**.
 - 3 Установите для функции **SIMPLINK (HDMI-CEC)** значение **Вкл.**
 - 4 Задайте для параметра **Синхронизация автопитания** значения **Вкл.** или **Выкл.** (Если для функции **Синхронизация автопитания** установлено значение **Вкл.**, то включение подключенного к SIMPLINK устройства приведет к включению проектора. При выключении проектора устройство также будет выключено.)
 - 5 Включите подключенное устройство. При автоматическом подключении проектора к устройству вход переключится. Если устройство не подключается к проектору автоматически, нажмите кнопку  (**ВХОД**).
- Данная функция работает только с устройствами с логотипом  SIMPLINK. Проверьте наличие логотипа SIMPLINK на внешнем устройстве. Если устройство не соответствует необходимым техническим требованиям, при его использовании возможны проблемы.
 - Для использования SIMPLINK необходим кабель HDMI® с функцией CEC (контроль бытовой электроники). Для передачи данных между устройствам используется контакт №13 высокоскоростного кабеля HDMI®.
 - Если требуется вывести звук на внешнее аудио оборудование, подключенное через кабель HDMI, установите для **SIMPLINK (HDMI-CEC)** значение **Вкл.**



Поддерживаемые функции SIMPLINK

- **Мгновенное воспроизведение**
При запуске устройства мультимедиа можно сразу начать просмотр контента с этого устройства с помощью проектора без необходимости дополнительного управления.
- **Управление устройствами с помощью пульта ДУ проектора**
Позволяет пользователю управлять устройствами мультимедиа с помощью пульта ДУ проектора для просмотра контента.
- **Отключение основного питания**
Если для функции **Синхронизация автопитания** установлено значение **Вкл.** в настройках **SIMPLINK (HDMI-CEC)**, а проектор выключен, устройства, подключенные к проектору посредством SIMPLINK, также будут выключены. Проектор также выключится, если вы отключите устройство, подключенное при помощи SIMPLINK.
 - Данная функция доступна только на определенных устройствах.
- **Включение основного питания**
Если для функции **Синхронизация автопитания** установлено значение **Вкл.** в настройках **SIMPLINK (HDMI-CEC)**, то включение подключенного к SIMPLINK устройства приведет к включению проектора.
 - Если для функции **SIMPLINK (HDMI-CEC)** установлено значение **Выкл.**, для функции **Синхронизация автопитания** невозможно установить значение **Вкл.**

Использование приложения LG TV Plus

Приложение, установленное на смартфоне, позволяет управлять функциями проектора.

- Можно смотреть телепередачи, фильмы и рекомендуемый контент. Кроме того, можно составить список пожеланий. (Данная функция доступна только в определенных странах.)
- Можно выполнить поиск любого желаемого контента. (Данная функция доступна только в определенных странах.)
- Благодаря поддержке функции ввода текста можно с легкостью вводить текст. (На некоторых экранах вводить текст невозможно.)
- Можно управлять указателем пульта ДУ Magic с помощью сенсорной панели приложения.

- 1 Загрузите приложение LG TV Plus из магазина Google Play или Apple App Store в зависимости от ОС смартфона.
- 2 Нажмите кнопку  (**Быстрые настройки**) на пульте ДУ и выберите  → **Сеть**.
- 3 Задайте для параметра **LG Connect Apps** значение **Вкл.**
- 4 Подключите проектор и смартфон к одной и той же сети Wi-Fi.
- 5 Запустите приложение LG TV Plus на смартфоне.
- 6 Нажмите кнопку Пуск для поиска проекторов, которые можно подключить к смартфону.
- 7 Выберите желаемый проектор из списка результатов поиска. На экране проектора отобразится PIN-код.
- 8 Введите PIN-код в приложении LG TV Plus для сопряжения смартфона с проектором.
- 9 Проектором можно управлять нажатием кнопок на экране смартфона.



	Описание
1	Можно использовать различные приложения, установленные на проекторе.
2	Можно удаленно управлять ТВ-каналами, уровнем звука и т. д.
3	Курсор на экране проектора можно перемещать так же, как с помощью пульта ДУ Magic.

- Экран и функции приложения могут быть изменены без предварительного уведомления.
- Для использования функций требуется подключение к сети.
- Некоторые функции и сервисы могут быть недоступны в зависимости от модели и региона.

Мобильное соединение Magic

Использование мобильного соединения Magic

Мобильное соединение Magic позволяет делиться и воспроизводить контент, хранящийся на мобильных устройствах, с помощью проектора.

- Рекомендуется использовать смарт-устройства на платформе Android версии Lollipop и более поздних.

Подключение мобильного устройства с помощью мобильного соединения Magic

Установите соединение, следуя инструкциям ниже:

- 1 Установите приложение **LG TV Plus** на мобильное устройство.
 - 2 Подключите проектор и мобильное устройство к одной сети.
 - 3 Запустите приложение **LG TV Plus** и установите соединение с проектором, следуя инструкциям, приведенным на экране.
 - 4 Нажмите кнопку , и в правой части экрана появится список подключенных мобильных устройств.
 - 5 Выберите нужное мобильное устройство.
- После установки подключения в первый раз смарт-устройства на платформе Android будут автоматически пытаться восстановить подключение при входе в зону первоначальной сети.

Отправка контента с помощью мобильного соединения Magic

Можно делиться контентом, хранящимся на смарт-устройствах, и воспроизводить его на проекторе.

- 1 Запустите приложение **LG TV Plus**, установленное на мобильном устройстве.
 - 2 Настройка нужного контента на проекторе.
- Некоторые функции могут быть недоступны в зависимости от того, был ли выполнен вход в качестве участника в приложение **LG TV Plus**.
 - Поддерживаемые функции могут различаться в зависимости от страны.
 - Поддерживаемые функции могут различаться в зависимости от версии операционной системы мобильного устройства.

Использование клавиатуры и мыши

Использование проводной/беспроводной USB-мыши

Подключите мышь к порту USB. Используйте мышь, чтобы перемещать указатель по экрану проектора и выбирать необходимое меню.

Левая кнопка мыши

Кнопка **OK** на пульте ДУ Magic

Кнопка колеса мыши

Колесо на пульте ДУ Magic

- Правая кнопка и специальные кнопки мыши не работают.
- При использовании беспроводной USB-мыши/клавиатуры качество работы может зависеть от расстояния и условий беспроводного соединения.

Использование проводной/беспроводной USB-клавиатуры

Подключите клавиатуру к порту USB. Текст можно вводить при помощи подключенной клавиатуры.

- На некоторых экранах ввести текст нельзя.
- Рекомендуется использовать устройство, протестированное на совместимость с проекторами LG.
 - LOGITECH K360, LOGITECH K400, LOGITECH K750, LG Electronics MKS-1200
- Изменить язык ввода можно, нажав клавишу переключения языка или правую клавишу Alt на клавиатуре. Его также можно изменить, одновременно нажав клавишу Ctrl и пробел.
- Качество работы беспроводной клавиатуры USB зависит от диапазона использования и беспроводной среды.
- Для ввода текста в текстовое поле воспользуйтесь экранной клавиатурой на экране проектора или USB-клавиатурой.

Использование джойстика

Подключите джойстик к USB-порту проектора в том случае, если для игры необходимо использование джойстика.

- Рекомендуется использовать джойстик, протестированный на совместимость с проекторами LG.
 - LOGITECH F310, LOGITECH F510, LOGITECH F710, LOGITECH Rumblepad 2, LOGITECH Cordless Rumblepad 2, LOGITECH Dual Action Gamepad, контроллер MICROSOFT Xbox 360 (проводной), контроллер SONY Playstation®3

КАК ПОЛЬЗОВАТЬСЯ РАЗЛИЧНЫМ КОНТЕНТОМ



LG Content Store

Можно быстро и удобно искать **ТВ-шоу**, **Фильмы** и т.п. и сразу же их просматривать.

Также можно загружать и использовать приложения из различных категорий, таких как образование, развлечения, образ жизни, новости и игры.

1 Нажмите кнопку  на пульте ДУ.

2 Запустите приложение **LG Content Store**.

- Данная функция доступна только в определенных странах.
- В некоторых странах функции могут быть ограничены.
- Содержимое может отличаться в зависимости от страны.
- Соблюдайте осторожность при использовании детьми. Дети могут получить доступ к ненадлежащему интернет-контенту с помощью этой функции.
- Ненадлежащий интернет-контент можно заблокировать путем ограничения доступа к некоторым приложениям, таким как Интернет-браузер. Ограничения можно установить в разделе **(Быстрые настройки)** →  → **Безопасность**. 

Рекомендуемый контент на главном экране

На главном экране **LG Content Store** показывается наиболее популярный контент для каждой категории. Выберите любой контент для просмотра подробной информации о нем.

- Для использования данной функции требуется наличие подключения к Интернету.

Создание списка пожеланий

Использование функции **Мое содержимое**



Добавив необходимый контент в **Мое содержимое**, вы сможете быстро и просто использовать его в любое время.

- 1 Нажмите кнопку  на пульте ДУ.
- 2 Выберите **Мое содержимое** в левом верхнем углу экрана.
- 3 Выберите **Добавить содержимое**.
- 4 Выполните поиск контента.
- 5 Выберите желаемый контент из результатов поиска, чтобы добавить его в **Мое содержимое**.
 - Также можно выбрать из рекомендованного контента, который отображается под полем поиска, и сразу добавить его в **Мое содержимое**.
 - Данная функция доступна только в определенных странах.
 - Тип контента, который можно добавить в **Мое содержимое**, может различаться в зависимости от страны.
 - Для использования этой функции необходимо наличие подключения к сети.
 - Добавленный контент можно перемещать и удалять так же, как и приложения.
 - Некоторые сервисы по предоставлению контента, добавленного в **Мое содержимое**, могут быть недоступны, если работа сервиса была прекращена из-за обстоятельств, связанных с поставщиком.

Создание учетной записи

Создание учетной записи LG



В разделе **Управление учетной записью** можно использовать адрес эл. почты для создания новой учетной записи LG.

- 1** Нажмите кнопку  (**Быстрые настройки**) на пульте ДУ и выберите  → **Общие** → **Управление учетной записью**.
 - 2** Выберите **СОЗДАТЬ УЧЕТНУЮ ЗАПИСЬ**. Прочитайте и примите Условия обслуживания.
 - 3** Введите логин и пароль. Ваш логин должен быть вашим адресом электронной почты.
 - 4** Введите дату рождения.
 - 5** Выберите **ОК**. Зайдите в свой ящик электронной почты для подтверждения адреса электронной почты. Подтвердите свой адрес электронной почты до истечения времени.
 - 6** Войдите в систему с помощью новой учетной записи, чтобы начать использовать службу.
- Для создания учетной записи требуется подключение к Интернету.
 - Требуемая информация может отличаться в зависимости от страны.
 - Существующие логины, которые не используют адрес электронной почты, можно преобразовать в адрес электронной почты.
 - Войти в систему также можно с помощью учетной записи Facebook или Google. (Все функции кроме входа могут быть недоступны.)
 - Использование службы может быть ограничено в зависимости от вашего возраста.

Управление учетной записью

Управление учетной записью LG

Вы можете управлять данными вашей учетной записи LG.

- 1 Нажмите кнопку  (**Быстрые настройки**) на пульте ДУ.
- 2 Перейдите в раздел  → **Общие** → **Управление учетной записью** для входа в систему.

Личная информация

Можно просмотреть или изменить информацию текущей учетной записи.

Вы можете изменить пароль или нажать кнопку **ИЗМЕНИТЬ**, чтобы изменить свою личную информацию.

Поиск контента

Поиск

Функция **Поиск** позволяет находить и использовать различный контент и информацию. Можно выполнять поиск различных файлов, включая изображения, видео- и аудиофайлы, а также файлы записей.

Поиск контента

- 1 Запустите функцию **Поиск**, нажав кнопку **🔍 (ПОИСК)** на пульте ДУ.
- 2 Выполните поиск контента и информации, набрав требуемые поисковые запросы.

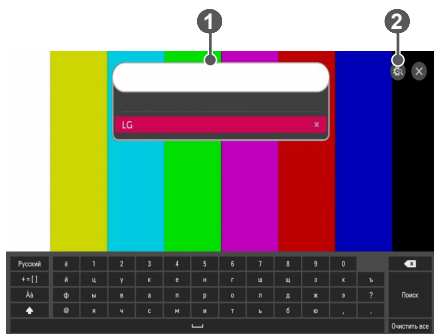

	Описание
1	Введите требуемый поисковой запрос.
2	Измените настройки функции Поиск . <ul style="list-style-type: none"> • Некоторые приложения поддерживают функцию, позволяющую выполнять поиск в проекторе. В этом случае поиск выполняется с помощью функции Поиск.

- Результаты поиска могут различаться в зависимости от региона, настроек сети, а также от того, подтвердили ли вы свое согласие с условиями использования.

Использование приложений и контента

Установка приложений

Чтобы установить различные приложения на проектор, можно использовать свою учетную запись LG.

- 1** Нажмите кнопку  на пульте ДУ.
 - 2** Запустите приложение **LG Content Store**.
 - 3** Выберите нужную категорию в верхней части экрана. Отобразится список доступных приложений из выбранной категории.
 - 4** Выберите приложение из списка для его установки.
 - 5** Прочитайте подробную информацию о приложении, затем нажмите **Установить**.
 - 6** После завершения установки можно сразу же запустить приложение.
- Доступные категории могут отличаться в зависимости от страны или состояния службы.
 - При недостатке места на проекторе можно установить приложения, подключив внешнее устройство памяти.
 - Некоторые USB-накопители могут не поддерживаться или работать со сбоями.
 - Использование USB-накопителей, содержащих приложения для других телевизоров или проекторов LG, может оказаться невозможным.

Просмотр контента VOD

Можно просматривать телесериалы, фильмы и многое другое с помощью функции потоковой передачи данных в реальном времени.

- 1 Нажмите кнопку  на пульте ДУ.
- 2 Запустите приложение **LG Content Store**.
- 3 Выберите нужную категорию в верхней части экрана, например **ТВ-шоу** или **Фильмы**. Отобразится список доступного контента в выбранной категории.
- 4 Выберите элемент списка.
- 5 Прочитайте информацию о контенте, затем нажмите кнопку **Просмотреть**.
- 6 Выберите параметр воспроизведения. Для воспроизведения контента с выбранными параметрами воспроизведения может потребоваться приложение. Если оно не установлено, установите приложение для воспроизведения контента.
- 7 Контент воспроизводится с использованием выбранного параметра.
 - Данная функция доступна только в определенных странах.
 - Доступные категории могут отличаться в зависимости от страны или состояния службы.
 - Для воспроизведения контента для взрослых требуется проверка возраста.

ПРОСМОТР ФАЙЛОВ С ДРУГИХ УСТРОЙСТВ

Фото и видео

Просмотр фотографий и видео

Вы можете просматривать фотографии и видео с помощью приложения **Фото и видео**.

- 1 Нажмите кнопку  на пульте ДУ.
- 2 Запустите приложение **Фото и видео**.
- 3 Выберите требуемое устройство хранения.
- 4 Выберите и просмотрите требуемые фотографии или видео.

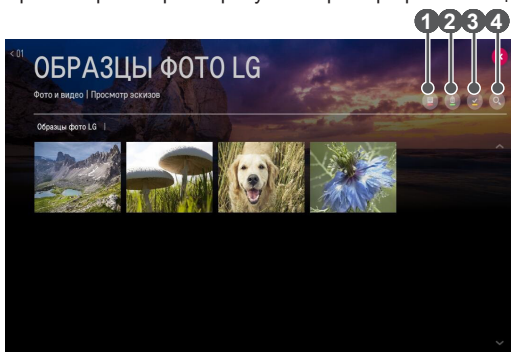

	Описание
1	Выбор требуемого типа контента и метода просмотра.
2	Выбор и удаление требуемого контента. (Удаление файлов, хранящихся на других устройствах, невозможно.)
3	Выбор контента для воспроизведения. Для выбора доступен контент только того типа, который был выбран изначально.
4	Запуск функции Поиск .

- Если число файлов контента превышает 40 000, часть файлов может не отображаться в списке.

Проигрыватель для воспроизведения фотографий

При выборе фотографии в приложении **Фото и видео** запускается проигрыватель для воспроизведения фотографий. Вы можете просматривать сохраненные фотографии.

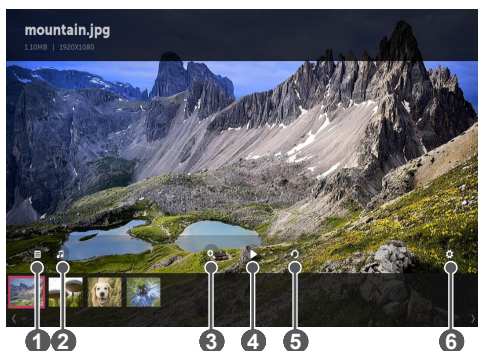

	Описание
1	Возврат к общему списку контента.
2	Запуск музыкального проигрывателя для воспроизведения фоновой музыки.
3	Изменение масштаба фотографий.
4	Запуск слайд-шоу.
5	Поворот фотографий.
6	Настройка размера фотографий или изменение скорости и эффектов для отображения слайд-шоу.

Поддерживаемые форматы файлов изображений

Тип файла	Формат	Разрешение
.jpeg .jpg .jpe	JPEG	Минимум: 64 x 64 Максимум Обычный тип: 15 360 (Ш) x 8640 (В) Прогрессивный тип: 1920 (Ш) x 1440 (В)
.png	PNG	Минимум: 64 x 64 Максимум: 5760 (Ш) x 5760 (В)
.bmp	BMP	Минимум: 64 x 64 Максимум: 1920 (Ш) x 1080 (В)

Видеоплеер

При выборе видео в приложении **Фото и видео** запускается видеоплеер. Вы можете просматривать сохраненные видео.

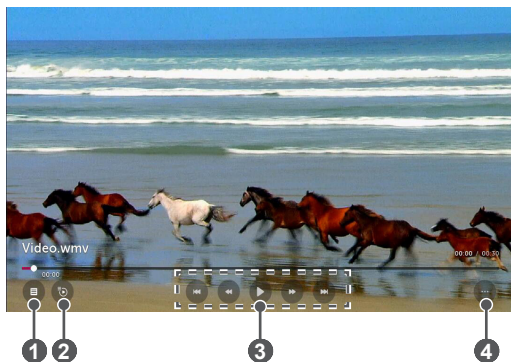

	Описание
1	Возврат к общему списку контента.
2	Выбор другого контента из списка воспроизведения во время просмотра видео.
3	Управление основными функциями просмотра видеозаписей.
4	Настройка дополнительных параметров.

ДОПОЛНИТЕЛЬНЫЕ ПАРАМЕТРЫ

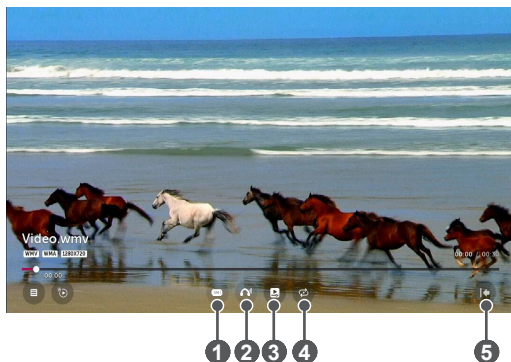

	Описание
1	Изменение настроек субтитров.
2	Настройка звуковой дорожки.
3	Включение режима продолжения просмотра для возобновления воспроизведения с последней просмотренной сцены.
4	Включение непрерывного воспроизведения. В режиме непрерывного воспроизведения следующее видео будет автоматически воспроизводиться после окончания воспроизведения предыдущего видео.
5	Возврат к экрану базовых функций.

Поддерживаемые видеофайлы

Максимальная скорость передачи данных:

- Видео Full HD
H.264 1920 x 1080@60P VP/MP/HP@L4.2 40 Мбит/с
HEVC 1920 x 1080@60P MP@L4.1, Main10 Profile@L4.1 40 Мбит/с

Поддержка внешних субтитров:

*.smi, *.srt, *.sub (MicroDVD, SubViewer 1.0/2.0), *.ass, *.ssa, *.txt (TMPPlayer), *.psb (PowerDivX), *.dcs (DLP Cinema)

Формат поддерживаемых встроенных субтитров:

- Matroska (*.mkv): Sub Station Alpha (SSA), Advanced Sub Station Alpha (ASS), SRT
- MP4 (*.mp4): синхронизированный текст

Поддерживаемые видеокодеки

Расширение	Кодек	
.asf .wmv	Видео	Профили VC-1 Advanced (кроме WMVA), VC-1 Simple и VC-1 Main
	Звук	WMA Standard (кроме WMA v1/WMA Speech)
.avi	Видео	Xvid (кроме 3 warp-point GMC), H.264/AVC, Motion Jpeg, MPEG-4
	Звук	MPEG-1 Layer I, II, MPEG-1 Layer III (MP3), Dolby Digital, LPCM, ADPCM, DTS
.mp4 .m4v .mov	Видео	H.264/AVC, MPEG-4, HEVC
	Звук	Dolby Digital, Dolby Digital Plus, AAC, MPEG-1 Layer III (MP3)
.3gp .3g2	Видео	H.264/AVC, MPEG-4
	Звук	AAC, AMR-NB, AMR-WB
.mkv	Видео	MPEG-2, MPEG-4, H.264/AVC, VP8, VP9, HEVC
	Звук	Dolby Digital, Dolby Digital Plus, AAC, PCM, DTS, MPEG-1 Layer I, II, MPEG-1 Layer III (MP3)
.ts .trp .tp .mts	Видео	H.264/AVC, MPEG-2, HEVC
	Звук	MPEG-1 Layer I, II, MPEG-1 Layer III (MP3), Dolby Digital, Dolby Digital Plus, AAC, PCM
.mpg .mpeg .dat	Видео	MPEG-1, MPEG-2
	Звук	MPEG-1 Layer I, II, MPEG-1 Layer III (MP3)
.vob	Видео	MPEG-1, MPEG-2
	Звук	Dolby Digital, MPEG-1 Layer I, II, DVD-LPCM

Предупреждения относительно воспроизведения видеозаписей

- Некоторые субтитры, созданные пользователями, могут работать некорректно.
- Видеофайл и файл субтитров должны находиться в одной папке. Для корректного отображения субтитров имена видеофайла и соответствующего файла субтитров должны совпадать.
- Субтитры из сетевой системы хранения данных (NAS) могут не поддерживаться в зависимости от производителя и модели.
- Потoki, которые закодированы с использованием GMC (Global Motion Compensation) или Qpel (Quarterpel Motion Estimation), не поддерживаются.
- Размер воспроизводимых файлов может отличаться в зависимости от особенностей кодирования.
- Поддерживается только программное обеспечение Window Media Audio V7 и более поздних версий.
- Основной профиль AAC не поддерживается.
- Видеофайлы, созданные при помощи определенных кодировщиков, могут не воспроизводиться.
- Видеофайлы в формате, отличном от указанных, могут воспроизводиться неправильно.
- Видеофайлы с USB-накопителя, который не поддерживает высокую скорость передачи данных, могут воспроизводиться неправильно.
- Кодеки DTS поддерживаются только при воспроизведении видеофайлов через USB и HDMI.

Музыка

Воспроизведение музыки

Вы можете прослушивать музыку с помощью приложения **Музыка**.

- 1 Нажмите кнопку  на пульте ДУ.
- 2 Запустите приложение **Музыка**.
- 3 Выберите требуемое устройство хранения.
Можно выбрать нужные песни со всех устройств хранения данных и добавить их в **МОЙ СПИСОК ВОСПРОИЗВЕДЕНИЯ**.
- 4 Выберите музыку и наслаждайтесь ей.



	Описание
1	Выбор требуемого типа списка контента.
2	Выбор и удаление контента. (Удаление файлов, хранящихся на других устройствах, невозможно.)
3	Выбор контента и добавление его в МОЙ СПИСОК ВОСПРОИЗВЕДЕНИЯ .
4	Открытие музыкального проигрывателя.
5	Запуск функции ПОИСК .

- Если число файлов контента превышает 5000, часть файлов может не отображаться в списке.

Использование музыкального проигрывателя

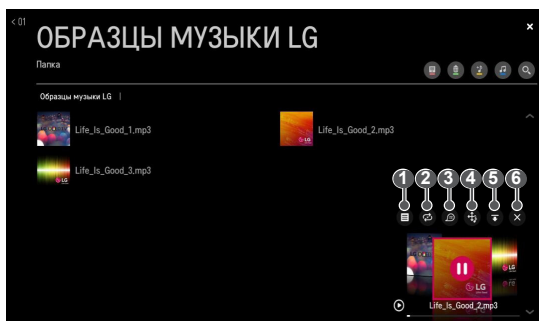

	Описание
1	Просмотр списка музыкальных файлов в приложении Музыка и выбор композиций для прослушивания.
2	Настройка повтора или воспроизведения в случайном порядке.
3	Воспроизведение музыки при выключенном экране.
4	Изменение положения музыкального проигрывателя.
5	Свертывание окна музыкального проигрывателя.
6	Закрытие музыкального проигрывателя.

- Чтобы повторно открыть музыкальный проигрыватель, используйте кнопки на пульте ДУ.
- Музыкальный проигрыватель недоступен для некоторых функций.
- Музыкальный проигрыватель также можно запустить следующим образом:
 - Выберите в приложении **Музыка**.
 - Выберите во время просмотра фотографий в приложении **Фото и видео**.

Поддерживаемые форматы аудио

Формат файла	Параметр	Информация
.mp3	Битрейт	32–320 кбит/с
	Частота дискретизации	16–48 кГц
	Поддержка	MPEG1, MPEG2
	Каналы	Моно, стерео
.wav	Битрейт	-
	Частота дискретизации	8–48 кГц
	Поддержка	PCM
	Каналы	Моно, стерео
.ogg	Битрейт	64–320 кбит/с
	Частота дискретизации	8–48 кГц
	Поддержка	Vorbis
	Каналы	Моно, стерео
.wma	Битрейт	128–320 кбит/с
	Частота дискретизации	8–48 кГц
	Поддержка	WMA
	Каналы	До 6 каналов

- Количество поддерживаемых каналов может отличаться в зависимости от частоты дискретизации.

Просмотр файлов

Просмотр файлов

Можно просматривать файлы документов, хранящиеся на подключенном устройстве.

- 1 Нажмите кнопку  на пульте ДУ.
- 2 Запустите приложение **Просмотр файлов**.
- 3 Выберите требуемое устройство хранения.
- 4 Выберите и просмотрите требуемые файлы документов.

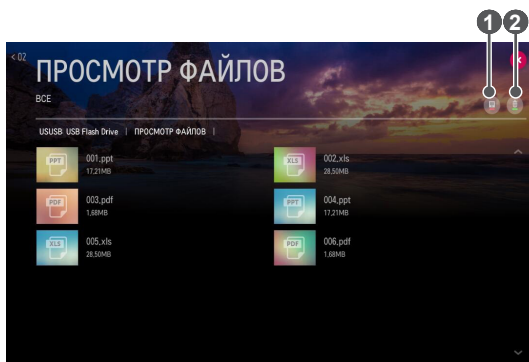

	Описание
1	Выбор требуемого типа контента и метода просмотра.
2	Выбор и удаление требуемого контента. (Удаление файлов, хранящихся на других устройствах, невозможно.)

- Если число файлов контента превышает 40 000, часть файлов может не отображаться в списке.

Навигация в приложении Просмотр файлов

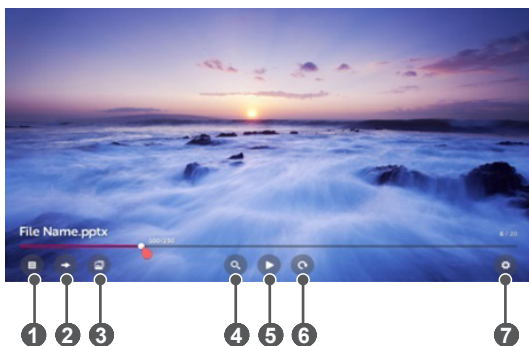

	Описание
1	Возврат к общему списку контента.
2	Переход на указанную страницу.
3	Запуск слайд-шоу.
4	Увеличение или уменьшение масштаба отображения документа.
5	Запуск слайд-шоу.
6	Поворот документа.
7	Настройка параметров просмотра файлов.

Поддерживаемые форматы файлов

XLS, XLSX, DOC, DOCX, PPT, PPTX, TXT, PDF, HWP

Microsoft Office версии 97/2000/2002/2003/2007/2010/2013/2016

Adobe PDF версии 1.0/1.1/1.2/1.3/1.4

Hangul версии 2007



- Программа просмотра файлов преобразовывает документ, поэтому он может выглядеть не так, как при просмотре на ПК.
- При просмотре документов, в которых есть изображения, разрешение может казаться более низким во время процесса преобразования.
- Если объем документа большой или документ содержит много страниц, загрузка документа может занять больше времени.
- Неподдерживаемые шрифты могут быть заменены другими.
- Открытие документов Office, в которых содержится большое количество изображений высокого разрешения, с помощью приложения просмотра файлов может оказаться невозможным. В этом случае уменьшите размер изображения, сохраните файл изображения на USB-накопитель и снова запустите приложение просмотра файлов, либо подключите компьютер к проектору и откройте файл на компьютере.

Подключение через интерфейс USB

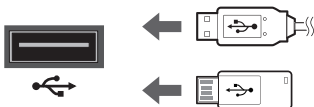
Подключите USB-накопитель (жесткий диск USB, флэш-накопитель USB) к порту USB проектора, чтобы получить доступ к файлам, хранящимся на USB-накопителе, с вашего проектора.



Советы по использованию USB-накопителей

- Распознавание USB-накопителя со встроенной программой автоматического распознавания или собственным драйвером может оказаться невозможным.
- Некоторые USB-накопители могут не поддерживаться или работать со сбоями.
- При использовании удлинителя кабеля USB распознавание USB-накопителя может оказаться невозможным или USB-накопитель может работать некорректно.
- Следует использовать только те USB-накопители, которые отформатированы под файловую систему FAT32 или NTFS с помощью ОС Windows.
- Рекомендуется использовать внешний жесткий диск USB с номинальным напряжением не более 5 В и номинальной силой тока не более 500 мА.
- Рекомендуется использовать концентратор USB или жесткий диск с отдельным источником питания. (При недостаточной мощности питания обнаружение USB-накопителя может оказаться невозможным.)
- Рекомендуется использовать флэш-накопитель USB объемом не более 32 ГБ или жесткий диск USB объемом не более 2 ТБ.
- Если внешний жесткий диск USB с функцией энергосбережения не работает, выключите и снова включите жесткий диск для обеспечения его правильной работы. Для получения дополнительных сведений см. руководство пользователя жесткого диска USB.
- Данные на USB-накопителе можно повредить, поэтому рекомендуется делать резервные копии важных файлов. Ответственность за работу с данными несут пользователи. Производитель ответственности не несет.
- Выберите подключенное устройство USB в меню **ВХОДЫ**, а затем выберите **ИЗВЛЕЧЬ**, чтобы отключить USB-накопитель. При отключении USB-накопителя без выбора пункта **ИЗВЛЕЧЬ** может произойти сбой в работе проектора или накопителя. Для открытия меню **ВХОДЫ** выберите  (**ВХОД**) → **Все входы**.
- Для получения дополнительной информации о других способах подключения перейдите в раздел  → **Менеджер Подключений**.
- Выберите подключенное устройство USB в меню **ВХОДЫ**, а затем нажмите кнопку **ФОРМАТИРОВАТЬ**, чтобы отформатировать USB-накопитель. После форматирования все данные на USB-накопителе будут удалены, а файловая система будет преобразована в NTFS или FAT32.
- При подключении USB-накопителя могут создаваться случайные файлы/папки для реализации таких служб проектора, как сохранение и получение эскизов изображений.

Общий доступ к смартфону

Общий доступ к содержимому со смартфона

Общий доступ к содержимому открывает доступ к видеофайлам, музыке и фотографиям, сохраненным в памяти смартфона, подключенного к той же сети.

Подключение смартфона к проектору

- 1 Нажмите кнопку  на пульте ДУ.
- 2 Запустите приложение **Менеджер Подключений**.
- 3 Выберите **Смартфон**.
- 4 Следуйте инструкциям в приложении **Менеджер Подключений**.

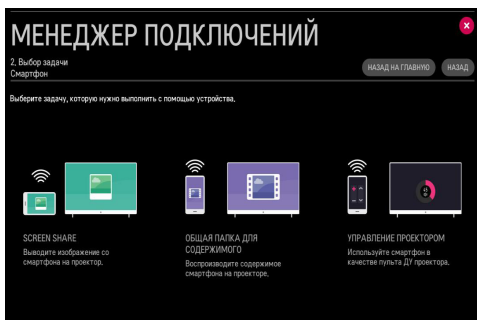

Вопросы, на которые стоит обратить особое внимание при работе с функцией Общего доступа к содержимому

- Если функция Общего доступа к содержимому работает некорректно, проверьте настройки сети.
- В беспроводной сети функция может работать неправильно. Рекомендуется подключение к проводной сети.
- Функция может не работать должным образом в зависимости от сетевой среды.
- Если к одному устройству подключено несколько устройств визуализации, контент может воспроизводиться некорректно в зависимости от загрузки сервера.
- Функция Общего доступа к содержимому может не поддерживаться, если маршрутизатор не поддерживает многоадресную передачу. Дополнительные сведения см. в руководстве пользователя, поставляемом с маршрутизатором, или обратитесь к производителю.
- Для просмотра видео с разрешением 1080p с помощью функции Общего доступа к содержимому требуется маршрутизатор, поддерживающий частоту 5 ГГц. При использовании маршрутизатора с поддержкой частоты 2,4 ГГц видео может воспроизводиться некорректно.
- Субтитры поддерживаются только на некоторых подключенных устройствах.
- Если файл субтитров добавлен позже, отключите общую папку и включите ее снова.
- Файлы DRM в подключенном устройстве не воспроизводятся.
- Даже если формат файла поддерживается проектором, поддерживаемый формат файла может отличаться в зависимости от среды подключенного устройства.
- При наличии слишком большого количества папок или файлов в одной папке могут возникнуть ошибки в работе.
- Информация о файле, импортируемом с подключенного устройства, может отображаться некорректно.
- В зависимости от кодировки некоторые потоки могут не воспроизводиться в режиме общего доступа к содержимому.

Просмотр содержимого смартфона

Просмотр экрана мобильного устройства на проекторе

- 1 Нажмите кнопку  на пульте ДУ.
 - 2 Запустите приложение **Screen Share**.
 - 3 Включите режим Miracast на мобильном устройстве.
 - 4 Ваш проектор отобразится списке доступных устройств в меню приложения.
 - 5 Выберите ваш проектор для запуска подключения.
 - 6 На экране появится сообщение "Подключение..." при запуске подключения.
 - 7 После установки подключения на проектор отобразит изображение экрана подключенного устройства.
- Для надежности подключения всегда обновляйте ОС устройства, которое требуется подключить к проектору, до последней версии.
 - Устройство, произведенное не компанией LG, может не подключиться, даже если было обнаружено.
 - Подключите устройство к маршрутизатору, работающему на частоте 5 ГГц, поскольку на качество связи может оказывать влияние беспроводная среда.
 - Скорость отклика может отличаться в зависимости от условий использования.
 - Она отличается в зависимости от устройства. Для получения дополнительных сведений об устройстве, которое необходимо подключить, обратитесь к руководству пользователя этого устройства.
 - Установите для **РЕЖИМ ПРОСЛУШИВАНИЯ** значение **Вкл.**, затем запустите приложение **Screen Share**. Вы можете подключить устройство, не запуская приложение **Screen Share**.
 - **РЕЖИМ ПРОСЛУШИВАНИЯ** может повлиять на качество работы беспроводной связи при подключении к точке доступа. Если с производительностью беспроводной сети возникают проблемы, рекомендуется выключить **РЕЖИМ ПРОСЛУШИВАНИЯ**.
 - Если соединение периодически прерывается, выключите проектор и устройство, которое хотите к нему подключить, затем снова включите их и повторите попытку.

Общий доступ к ПК

Что такое Общий доступ к содержимому?

Общий доступ к содержимому позволяет слушать музыку и просматривать видео и фотографии, сохраненные на ПК.

Воспроизведение контента с помощью программы общего доступа на ПК

Если операционной системой компьютера является Windows 7 или Windows 8, вы сможете воспроизводить музыку и смотреть видео или фотографии на проекторе, не устанавливая дополнительных программ.

- 1 Настройте проектор и ПК в одной сети. Также настройте сеть на ПК под управлением Windows 7 или Windows 8.
 - 2 Щелкните правой кнопкой по нужному музыкальному файлу, видеофайлу или файлу фотографии и выберите модель с помощью функции "Воспроизведение на устройстве" в Windows 7 или Windows 8 для воспроизведения выбранного файла. Для воспроизведения на других устройствах, к примеру, на мобильном телефоне, обратитесь к соответствующему руководству пользователя.
- Если подключено несколько проекторов или устройств, выбранный файл проигрывается только через одно устройство. Скорость воспроизведения может различаться в зависимости от сетевого подключения.

Использование программы SmartShare для ПК для воспроизведения контента, сохраненного на ПК

Для передачи музыки/видео/фотографий, сохраненных в памяти ПК, в домашнюю сеть и воспроизведения их на проекторе можно использовать программу SmartShare для ПК.

- 1 Настройте проектор и ПК с установленной программой SmartShare в одной и той же сети.
 - Сервис SmartShare доступен, только если проектор и ПК подключены к одному маршрутизатору.
- 2 Загрузите и установите программу SmartShare для ПК с веб-сайта LG. Перед установкой закройте все программы, запущенные на ПК, например брандмауэр или антивирусную программу.
- 3 Запустите программу SmartShare для ПК и настройте параметры общего доступа.
- 4 Видео и фото из общего доступа воспроизводятся на проекторе в приложении **Фото и видео**. Музыкальные файлы из общего доступа воспроизводятся на проекторе в приложении **Музыка**.
 - Для просмотра общего файла на проекторе необходимо, чтобы сервер был запущен.
 - Информацию с веб-сайта можно просмотреть в  → **Менеджер Подключений** → **Персон. Компьютер (ПК)** → **ОБЩАЯ ПАПКА ДЛЯ СОДЕРЖИМОГО**.
 - Данные по использованию программы SmartShare для ПК см. в справочном разделе данной программы.

Вопросы, на которые стоит обратить особое внимание при работе с функцией Общего доступа к содержимому

- Если функция Общего доступа к содержимому работает некорректно, проверьте настройки сети.
- В беспроводной сети функция может работать неправильно. Рекомендуется подключение к проводной сети.
- Если к одному устройству подключено несколько устройств визуализации, контент может воспроизводиться некорректно в зависимости от загрузки сервера.
- Функция может не работать должным образом в зависимости от сетевой среды.
- Для просмотра видео с разрешением 1080p с помощью функции Общего доступа к содержимому требуется маршрутизатор, поддерживающий частоту 5 ГГц. При использовании маршрутизатора с поддержкой частоты 2,4 ГГц видео может воспроизводиться некорректно.
- Функция Общего доступа к содержимому может не поддерживаться, если маршрутизатор не поддерживает многоадресную передачу. Дополнительные сведения см. в руководстве пользователя, поставляемом с маршрутизатором, или обратитесь к производителю.
- Субтитры поддерживаются только на некоторых подключенных устройствах.
- Программа SmartShare для ПК рекомендуется для чтения субтитров.
- Если файл субтитров добавлен позже, отключите общую папку и включите ее снова.
- Файлы DRM в подключенном устройстве не воспроизводятся.
- Даже если формат файла поддерживается проектором, поддерживаемый формат файла может отличаться в зависимости от среды подключенного устройства.
- При наличии слишком большого количества папок или файлов в одной папке могут возникнуть ошибки в работе.
- Информация о файле, импортируемом с подключенного устройства, может отображаться некорректно.
- В зависимости от кодировки некоторые потоки могут не воспроизводиться в режиме общего доступа к содержимому.

Просмотр ПК

Просмотр экрана ПК на экране проектора

Беспроводное подключение

- 1 Нажмите кнопку  на пульте ДУ.
 - 2 Можно запустить приложение **Screen Share**.
 - 3 Запустите **Intel® WiDi** на устройстве, к которому вы хотите подключиться.
 - 4 Проектор отобразится в списке доступных устройств.
 - 5 Выберите проектор для запроса на подключение, и на экране проектора появится сообщение с запросом на ввод 8-значного PIN-кода.
 - 6 Введите PIN-код и выберите **Подключение**.
 - 7 После установки подключения на проектор отобразит изображение экрана подключенного устройства.
- Для надежности подключения всегда обновляйте ОС устройства, которое требуется подключить к проектору, до последней версии.
 - При подключении с помощью **Intel® WiDi** поместите устройство вблизи проектора.
 - **Intel® WiDi** обеспечивает соединение без подключения беспроводного маршрутизатора. Для наилучшего качества работы подключите устройство к маршрутизатору 5 ГГц.
 - Данная функция доступна только на ПК с поддержкой Intel® WiDi.
 - Поддерживается соединение стандарта Intel® WiDi версии 3.5.
 - Скорость отклика может отличаться в зависимости от условий использования.
 - Отличается от версии Windows. Для получения дополнительных сведений об устройстве, которое необходимо подключить, обратитесь к руководству пользователя этого устройства.
 - Установите для **РЕЖИМ ПРОСЛУШИВАНИЯ** значение **Вкл.**, затем запустите приложение **Screen Share**. Вы можете подключиться, не запуская приложение **Screen Share**.
 - Если вы включите **РЕЖИМ ПРОСЛУШИВАНИЯ**, он может повлиять на качество работы беспроводной связи при подключении к точке доступа. Если с производительностью беспроводной сети возникают проблемы, выключите **РЕЖИМ ПРОСЛУШИВАНИЯ**.
 - Для получения дополнительной информации обратитесь к приложению **Screen Share**.
 - Если соединение периодически прерывается, выключите проектор и устройство, которое хотите к нему подключить, затем снова включите их и повторите попытку.

Проводное подключение

Подключите ПК к проектору с помощью кабеля HDMI.



ПРЕИМУЩЕСТВА ИНТЕЛЛЕКТУАЛЬНОГО ПРОЕКТОРА

Использование функции "Сегодня"

Функция **Сегодня** позволяет просматривать на проекторе такую информацию, как текущее время, погоду и расписания, добавленные на мобильное устройство.

- Настроив функцию **Сегодня** на проекторе или в приложении **LG TV Plus**, можно автоматически запускать функцию **Сегодня** в указанное время при включенном проекторе.
- Некоторые функции доступны только после установки приложения **LG TV Plus** на мобильном устройстве.

Настройка на проекторе

- 1 Нажмите кнопку  (**Быстрые настройки**) на пульте ДУ.
- 2 Выберите  → **Общие** → **Таймеры** → **Включение ТВ по таймеру** → **Настроить "Сегодня"** и установите для функции значение **Вкл.**

Настройка в приложении LG TV Plus

- 1 Загрузите приложение **LG TV Plus** из магазина приложений на мобильном устройстве.
- 2 Подключите проектор и мобильное устройство к одной сети.
- 3 Запустите приложение **LG TV Plus**, установленное на мобильном устройстве.
- 4 Выберите **Сегодня** в приложении **LG TV Plus** и настройте параметры.

Просмотр расписания с помощью функции "Сегодня"

Настройте доступ к расписанию для проектора в приложении **LG TV Plus**, следуя инструкциям, и вы сможете просматривать на проекторе расписания, добавленные в мобильное устройство.

- 1 Нажмите кнопку .
- 2 Запустите функцию **ЗАПУСТИТЬ «СЕГОДНЯ»**, выбрав время, отображаемое в правом верхнем углу экрана.

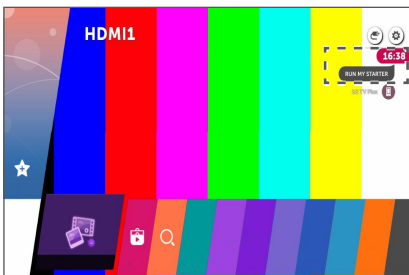

- Если время не отображается, настройте время на проекторе.
- Если на нескольких мобильных устройствах настроить доступ к расписаниям для проектора, отображается расписание последнего мобильного устройства, в котором был настроен общий доступ к расписаниям.
- Общий доступ к расписанию можно использовать без необходимости настройки функции **Настроить "Сегодня"**.

Использование Интернета

Использование приложения Веб-браузер

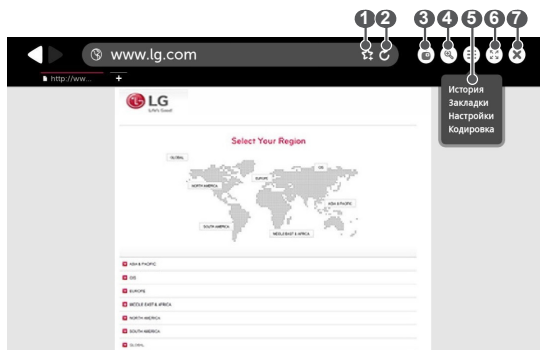

Можно войти на сайт, введя адрес веб-сайта в поле URL. Если ввести ключевое слово, поисковая система найдет данные по этому слову.

- 1 Нажмите кнопку  на пульте ДУ.
- 2 Запустите приложение **Веб-браузер**.



	Описание
1	Текущую страницу можно добавить на главный экран либо добавить или удалить ее в разделе Закладки . (Страницу, добавленную на главный экран, можно удалить только на главном экране. В этом случае она не удаляется из раздела Закладки .)
2	Обновление текущей страницы.
3	Можно включить/выключить Mini TV.
4	Увеличение или уменьшение изображения на экране.

	Описание
5	<p>История: можно открыть или удалить журнал записей.</p> <p>Закладки: можно открыть или удалить список закладок.</p> <p>Настройки: можно настроить основные параметры для браузера.</p> <p>Кодировка: можно изменить язык, если содержимое веб-страницы отображается некорректно.</p>
6	Можно пользоваться браузером в полноэкранном режиме. Чтобы вернуться к начальному экрану, используйте пульт ДУ для перемещения указателя в верхнюю часть экрана. Отобразится надпись Выход Из Полноэкранного Режима .
7	Выход из приложения Веб-браузер .

- **Веб-браузер** поддерживает материалы только формата HTML5 без дополнительного модуля Flash.
- **Веб-браузер** не поддерживает установку дополнительных модулей.
- В приложении **Веб-браузер** невозможно воспроизвести файлы мультимедиа форматов, кроме: JPEG/PNG/GIF
- **Веб-браузер** может закрыться, если ресурс памяти окажется недостаточным.
- В приложении **Веб-браузер**, используются только внутренние шрифты проектора. Поэтому текст может отображаться шрифтом, отличным от изображения на экране ПК.
- **Веб-браузер** не поддерживает загрузку файлов и шрифтов.
- Поскольку **Веб-браузер** является браузером проектора, он может работать не так, как браузеры ПК.
- Поскольку **Веб-браузер** является браузером проектора, некоторые материалы в нем могут отображаться некорректно.
- Данный продукт может быть подключен через Интернет. Необходимо уделить этому факту особое внимание и не допустить детей к материалам, не предназначенным для их просмотра.
- Доступ к некоторым приложениям, включая веб-браузер, может быть ограничен, чтобы заблокировать ненадлежащие материалы сети.
- Настройте параметры в разделе  (**Быстрые настройки**) →  → **Безопасность**.

Настройка приложения Веб-браузер

Нажмите (☰) в верхней части экрана и выберите **Настройки**.

- **Начальная Группа**

Можно настроить начальную страницу браузера, чтобы открывался один из вариантов: **Страница быстрого доступа/ Последние открытые страницы/ Главная страница**.

- **Поисковые Системы**

Можно выбрать поисковую систему по умолчанию.

- **Конфиденциальный Просмотр**

Можно настроить параметры таким образом, чтобы не оставлять записи в журнале после поиска.

- **Фильтрация сайтов**

- **Утвержденные Сайты**: можно настроить параметры таким образом, чтобы открывать ранее зарегистрированные веб-страницы.

- **Заблокированные Сайты**: можно настроить параметры блокировки определенных веб-сайтов.

* Для использования функции **Фильтрация сайтов** следует ввести пароль для проектора.

Уведомления

Использование приложения Уведомления

Приложение **Уведомления** передает уведомления от различных приложений и служб LG в режиме реального времени. Оно отображает состояние запущенных на данный момент приложений и позволяет просматривать, удалять и запускать все приложения.

- 1 Нажмите кнопку  на пульте ДУ.
- 2 Запустите приложение **Уведомления**.



	Описание
1	Уведомления можно удалить.
2	Нажмите еще , чтобы открыть уведомления с большим объемом содержимого в режиме полного вида.
3	Все уведомления можно удалить.
4	Можно запустить приложение или переместить ссылку URL.

ОБЗОР НАСТРОЕК

Быстрые настройки

Быстрое использование функции настройки

Нажмите кнопку  (**Быстрые настройки**) на пульте ДУ. Быстрое и удобное отображение понятных элементов управления для таких настроек, как **Режим экрана**, **Формат экрана**, **Аудиовыход** и др.

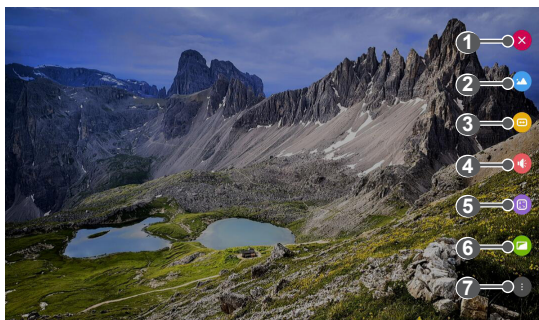

	Описание
1	Закрытие быстрых настроек.
2	Можно задать параметры настройки Режим экрана .
3	Можно задать параметры настройки Формат экрана .
4	Можно выбрать Аудиовыход .
5	Можно задать параметры настройки Режим проецирования .
6	Можно задать параметры функции Настройка краев .
7	Можно настроить дополнительные параметры.

Настройки раздела Экран

Режим экрана

 (Быстрые настройки) →  → **Экран** → **Настройки режима изображения** → **Режим экрана**

Выберите режим экрана, наиболее соответствующий вашим условиям просмотра, предпочтениям или типу видеозаписи.

- **Яркий**

Позволяет сделать изображение резче с помощью увеличения контрастности, яркости и четкости.

- **Стандартный**

Отображение изображения в нормальной контрастности, яркости и четкости.

- **Кино**

Оптимизация настроек экрана для просмотра кинофильмов.

- **Спорт**

Оптимизация настроек экрана для спортивных игр. Даже такие быстрые движения как бросок мяча будут четко отображаться на экране.

- **Игры**

Оптимизация настроек экрана для игр.

- **Эксперт (светло)/Эксперт (темно)**

Позволяет специалистам и любителям высококачественного изображения, настроить его оптимальное качество.

Настройки режима изображения

 (Быстрые настройки) →  → Экран → Настройки режима изображения

Эта функция позволяет детально настроить выбранный режим изображения.

- **Контрастность**
Настройка контрастности светлых и темных участков изображения. Значения ближе к 100 соответствуют большей контрастности.
- **Яркость**
Регулировка общей яркости экрана. Значения ближе к 100 соответствуют большей яркости экрана.
- **Четкость**
Настройка четкости для более резкого и четкого отображения контуров. Чем ближе к 50, тем четче и яснее будет изображение.
- **Четкость по вертикали**
Настройка четкости контрастной границы в вертикальном направлении.
- **Четкость по горизонтали**
Настройка четкости контрастной границы в горизонтальном направлении.
- **Цветность**
Повышение или понижение тона цветов на экране. Чем ближе к 100, тем глубже цвет.
- **Оттенки**
Корректировка цветового баланса между красным и зеленым цветами на экране. Чем ближе к отметке Красный 50, тем более красный оттенок будет иметь цвет. Чем ближе к отметке Зеленый 50, тем более зеленый оттенок будет иметь цвет.
- **Цвет. темп-ра**
Настройка цветовой температуры (холодная/средняя/теплая/естественная).
 - Установленные настройки применяются только к текущему режиму входа. Чтобы применить текущие настройки изображения для всех режимов входа, выберите **Применить ко всем входам**.
 - В зависимости от входного сигнала или выбранного режима изображения набор параметров может варьироваться.
- **Применить ко всем входам**
Сохранить текущие значения настроек выбранного режима экрана для всех входов.
- **Сброс**
Этот параметр сбрасывает настройки экрана.
 - Вы можете сбросить режимы экрана по отдельности. Выберите режим экрана, который вы хотите сбросить, и включите его.

Дополнительные настройки /Экспертные настройки

Регулировка настроек экрана для отдельных режимов экрана.

 (Быстрые настройки) →  → Экран → Настройки режима изображения → Дополнительные настройки

- **Динамический контраст**

Оптимизация разницы между темными и светлыми участками экрана в зависимости от яркости изображения.

- **Динам. цвет**

Регулировка оттенков и насыщенности изображения для более яркого или более натуралистичного отображения.

- **Предпочитаемый цвет**

Корректировка оттенка кожи, травы или неба в зависимости от ваших предпочтений.

- **Гамма цвета**

Выбор отображаемого диапазона цветов.

- **Супер разрешение**

Повышение резкости для размытых или плохо различимых участков изображения.

- **Гамма**

Корректировка средней яркости изображения.

 (Быстрые настройки) →  → Экран → Настройки режима изображения → Экспертные настройки

При выборе параметра "Эксперт" для режима экрана можно настроить следующие функции.

- **Динамический контраст**
Оптимизация разницы между темными и светлыми участками экрана в зависимости от яркости изображения.
- **Супер разрешение**
Повышение резкости для размытых или плохо различимых участков изображения.
- **Гамма цвета**
Выбор отображаемого диапазона цветов.
- **Расширение краев**
Ясное и четкое, но естественное отображение углов изображения.
- **Цветовой фильтр**
Фильтрация специального цветового спектра в RGB-цветах для точной подстройки насыщенности и яркости цвета.
- **Гамма**
Корректировка средней яркости изображения.
- **Баланс белого**
Персональная настройка общей цветовой температуры.
- **Система управления цветом**
Эта функция используется специалистами для настройки цветов по тестовой шестичетной палитре (**Красный/Зеленый/Синий/Голубой/Розовый/Желтый**) без оказания влияния на области другого цвета. Для нормального изображения результатом изменения настроек могут быть малозаметные отличия в цвете.
 - В зависимости от входного сигнала или выбранного режима изображения набор параметров может варьироваться.

Параметры изображения

 (Быстрые настройки) →  → Экран → Настройки режима изображения → Параметры изображения

Задайте подробные настройки для дальнейшей оптимизации изображения.

- **Шумоподавление**

Сокращает количество мелких точек, которые отображаются случайным образом, для улучшения качества изображения.

- **Подав. MPEG Шум.**

Устранение шума, который появился при создании цифрового видеосигнала.

- **Уровень черного**

Компенсация яркости и контрастности экрана за счет корректировки темноты экрана.

- **Реальный кинотеатр**

Изображение на экране схожее с изображением на экране в кинотеатре.

Формат экрана

 (Быстрые настройки) →  → Экран → Формат экрана

- **16:9**

Просмотр изображения в формате 16:9.

- **Оригинальный**

Изменение формата на 4:3 или 16:9 в зависимости от входного видеосигнала.

- **4:3**

Просмотр изображения в формате 4:3.

- **Вертикальное увеличение**

Можно настроить вертикальный размер экрана и выровнять экран вертикально с помощью функций **Коэффициент увеличения** и **Положение экрана**.

- **Ручной масштаб**

Можно настроить горизонтальный/вертикальный/диагональный размеры экрана и выровнять экран горизонтально/вертикально с помощью функций **Коэффициент увеличения** и **Положение экрана**.

- При включении **Исходный** для каждого размера экрана оригинал изображения можно просматривать без обрезанных областей на экране выбранного размера.
- Просмотр содержимого с внешнего устройства или продолжительное изображение неподвижного текста (например, названия программы), а также использование формата 4:3 могут привести к появлению остаточного изображения.
- Доступный диапазон форматов изображения может различаться в зависимости от входного сигнала.

Экономия энергии

 (Быстрые настройки) →  → **Экран** → **Экономия энергии**

Снижение энергопотребления с помощью настройки пиковой яркости экрана.

- **Минимум/Средне/Максимум**

Применяется предустановленный режим **Экономия энергии**.

Графический тест



 (Быстрые настройки) →  → **Экран** → **Графический тест**

Чтобы убедиться, что сигналы изображения выводятся в нормальном режиме, проведите графический тест. При обнаружении проблем выберите соответствующую опцию на экране.

Если в результате выполнения графического теста проблемы не обнаружены, проверьте подключенное внешнее устройство.

Настройки раздела Звук

Режим звука

 (Быстрые настройки) →  → Звук → Настройки режима звука → Режим звука

Можно выбрать наиболее подходящие режимы звука для каждого жанра.

- **Стандартный**
Оптимизация звука для всех типов содержимого.
- **Кино**
Оптимизация звука для кино.
- **Clear Voice III**
Повышает четкость голоса.
- **Спорт**
Оптимизация звука для спорта.
- **Музыка**
Оптимизация звука для музыки.
- **Игры**
Оптимизация звука для игр.

Настройки режима звука

 (Быстрые настройки) →  → Звук → Настройки режима звука

- **Баланс**
Вы можете отрегулировать громкость левого и правого динамиков.
- **Virtual Surround Plus**
Насладитесь звуковой средой с эффектом погружения благодаря эффекту виртуального многоканального звукового окружения.
- **Эквалайзер**
Вы можете настроить звук непосредственно через эквалайзер. (100 Гц/300 Гц/1 кГц/3 кГц/10 кГц)
- **Сброс**
Можно сбросить настройки звуковых эффектов.
 - Можно использовать только **Virtual Surround Plus**, **Эквалайзер** и **Сброс**, если для настройки **Режим звука** установлено значение **Стандартный**.

Аудиовыход

Воспроизведение звука с помощью встроенных динамиков проектора

⚙️ (Быстрые настройки) → ⓘ → Звук → Аудиовыход → Динамики проектора

Звук воспроизводится через встроенные динамики проектора.

Воспроизведение звука через внешнее аудиоустройство, подключенное к оптическому цифровому порту или порту HDMI (ARC)

⚙️ (Быстрые настройки) → ⓘ → Звук → Аудиовыход → Аудиовыход (Оптика/HDMI ARC)

Звук проектора воспроизводится через внешнее аудиоустройство, подключенное к оптическому цифровому порту или порту **HDMI (ARC)**. Активируйте SIMPLINK для воспроизведения звука через **HDMI (ARC)**.

- Если выбрать **Выкл.** при активированном режиме SIMPLINK, восстанавливаются настройки аудиовыхода, заданные по умолчанию, для обеспечения бесперебойной работы аудиовыхода.

Настройка параметров цифрового аудиовыхода



⚙️ (Быстрые настройки) → ⓘ → Звук → Аудиовыход → Аудиовыход (Оптика/HDMI ARC) → Цифровой аудиовыход

Можно изменить настройки параметра **Цифровой аудиовыход**.

- Эти настройки доступны, только когда выбран **Аудиовыход (Оптика/HDMI ARC)/Динамики проектора + аудиовыход (оптический)**.

	Входной аудиопоток	Цифровой аудиовыход
Автоматически	MPEG	PCM
	Dolby Digital	Dolby Digital
	Dolby Digital Plus	Dolby Digital
	HE-AAC	Dolby Digital
	DTS	DTS/PCM
	DTS Express	PCM
	DTS-HD MA	PCM/DTS
PCM	Все	PCM

Подключение и использование аудиоустройства с поддержкой LG Sound Sync (Оптика)

 (Быстрые настройки) →  → Звук → Аудиовыход → LG Sound Sync (Оптика)

Можно подключить аудиоустройство с поддержкой **LG Sound Sync (Оптика)** к цифровому оптическому аудиовыходу и оценить более богатое звучание и повышенный комфорт при просмотре с помощью проектора.

- Для регулировки уровня громкости подключенного устройства можно воспользоваться пультом дистанционного управления проектора.

Беспроводное подключение и использование аудиоустройства

 (Быстрые настройки) →  → Звук → Аудиовыход → LG Sound Sync / Bluetooth

Можно установить беспроводное соединение с аудиоустройством или гарнитурой Bluetooth, чтобы наслаждаться более богатым звучанием и повышенным комфортом при просмотре с помощью проектора.

- Если недавно было подключено устройство, поддерживаемое звуковой панелью, функция **LG Sound Sync** выполнит попытку автоматического подключения к устройству.
- Для некоторых устройств после включения проектора будет выполнена попытка автоматического подключения к последнему подключенному устройству.
- Рекомендуется подключить устройство с поддержкой **LG Sound Sync** с помощью режимов **LG TV** или **.LG Sound Sync** на устройстве.
- Нажмите **ВЫБОР УСТРОЙСТВА**, чтобы просмотреть список подключенных устройств или устройств, которые доступны для подключения, и подключите любое из них.
- Для регулировки уровня громкости подключенного устройства можно воспользоваться пультом дистанционного управления проектора.
- Если подключить устройство не удастся, проверьте питание подключаемого устройства и убедитесь, что аудиоустройство работает нормально.
- В зависимости от типа устройства Bluetooth подключение устройства может быть выполнено некорректно. Также возможна некорректная работа устройства, например рассинхронизация воспроизведения звука и видео.
- Возможно прерывистое воспроизведение звука и понижение качества аудио, если:
 - устройство Bluetooth находится слишком далеко от проектора;
 - между устройством Bluetooth и проектором имеются препятствия;
 - одновременно с аудиоустройством работает радиооборудование, например микроволновая печь или беспроводная локальная сеть.
- Использование динамиков Bluetooth, поддерживающих двойной режим/ дублированный режим/2-канальный режим, с пультом ДУ Magic может привести к ограничению функциональных возможностей динамиков.

Использование проводных наушников

 (Быстрые настройки) →  → Звук → Аудиовыход → Проводные наушники

Выберите **Проводные наушники** для оптимизации аудиовыхода в соответствии с подключенным устройством.

- При подключении проводных наушников к включенному проектору они распознаются автоматически, и звук начинает подаваться через них.

Одновременное воспроизведение звука через встроенные динамики проектора и внешнее аудиоустройство

Возможно одновременное воспроизведение звука с помощью разных устройств.

- С помощью пункта **Динамики проектора + аудиовыход (оптический)**

 (Быстрые настройки) →  → Звук → Аудиовыход → Динамики проектора + аудиовыход (оптический)

Звук одновременно воспроизводится через встроенные динамики проектора и аудиоустройство, подключенное к оптическому цифровому аудиовыходу.

- С помощью пункта **Динамики проектора + проводные наушники**

 (Быстрые настройки) →  → Звук → Аудиовыход → Динамики проектора + проводные наушники

Звук одновременно воспроизводится через встроенные динамики проектора и **Проводные наушники**.

Автогромкость

 (Быстрые настройки) →  → Звук → Автогромкость

Нажмите, **Вкл.**, чтобы автоматически регулировать уровень громкости.

Синхронизация звука и видео

 (Быстрые настройки) →  → Звук → Синхронизация звука и видео

Настройка синхронизации звука динамиков, подключенных в настоящий момент.

Чем ближе значение параметра к знаку минус (-), тем меньше время вывода аудиосигнала. Чем ближе значение параметра к знаку плюс (+), тем больше время вывода аудиосигнала по сравнению с настройкой по умолчанию.

(Однако, если для параметра **Аудиовыход** выбрано значение **LG Sound Sync / Bluetooth**, можно установить только меньшее время вывода аудиосигнала. В этом случае чем ближе значение параметра к знаку плюс (+), тем меньше время вывода аудиосигнала по сравнению с настройкой по умолчанию.)

При выборе опции **Bypass** вывод звукового сигнала с внешних устройств производится без задержки. Аудиосигнал может опережать изображение, поскольку проектору требуется время на обработку входящего видеосигнала.

Проверка звука

 (Быстрые настройки) →  → Звук → Проверка звука

Чтобы убедиться, что звуковые сигналы выводятся в нормальном режиме, запустите процесс **Проверка звука**, а затем укажите наличие ошибок.

Если в результате выполнения теста проблемы не обнаружены, проверьте подключенное внешнее устройство.

- Проверка звука возможна только при помощи динамиков проектора.

Сеть



Название проектора

 (Быстрые настройки) →  → Сеть → Название проектора

Вы можете использовать экранную клавиатуру, чтобы указать название проектора которое будет использоваться в сети.

- Вы можете ввести до 30 символов на латинице.

Проводное подключение (Ethernet)

 (Быстрые настройки) →  → Сеть → Проводное подключение (Ethernet)

Проектор автоматически подключится к сети, если к нему подсоединить кабель.

Чтобы изменить настройки подключения к сети, выберите **Изменить** в настройках сети.



Подключение к сети Wi-Fi

 (Быстрые настройки) →  → Сеть → Подключение к сети Wi-Fi

Настроив проектор для беспроводной сети, вы можете найти доступные беспроводные сети для подключения к интернету и подключиться к ним.

- **Настроить скрытую Wi-Fi сеть**
При вводе названия сети вручную вы можете добавить беспроводную сеть.
- **Подключение с помощью WPS-PBC.**
Простое подключение путем нажатия кнопки беспроводной точки доступа с поддержкой PBC.
- **Подключение с помощью WPS-PIN.**
Простое подключение путем ввода PIN-кода беспроводной точки доступа, к которой необходимо подключиться, на веб-странице настроек точек доступа.
- **Дополнительные настройки Wi-Fi**
При вводе данных сети вручную вы можете указать беспроводную сеть.

Wi-Fi Direct

 (Быстрые настройки) →  → Сеть → Wi-Fi Direct

Wi-Fi Direct — это функция, которая позволяет проектору подключаться к устройству, использующему функцию Wi-Fi Direct, без беспроводного маршрутизатора. Можно открывать файлы, хранящиеся на устройствах, которые подключены при помощи Wi-Fi Direct, в приложениях **Фото и видео** и **Музыка**.

- 1** Включите функцию Wi-Fi Direct на устройстве, к которому хотите подключиться.
- 2** Отобразится список устройств, которые можно подключить к проектору.
- 3** Выберите устройство для подключения.
- 4** Если нужное устройство примет запрос, подключение Wi-Fi Direct будет установлено.
- 5** Выберите на нужном подключенном устройстве файл видео, аудио или фотографии, который требуется открыть на проекторе при помощи приложения LG TV Plus или функции отправки содержимого.
- 6** Можно открывать файлы, хранящиеся на устройствах, которые подключены при помощи Wi-Fi Direct, в приложениях **Фото и видео** и **Музыка**.

LG Connect Apps

 (Быстрые настройки) →  → Сеть → LG Connect Apps

LG Connect Apps предоставляет приложения, например, для обмена фотографиями или дистанционного управления с помощью мобильных устройств с возможностью доступа и управления некоторыми функциями проектора.

Задайте для параметра **LG Connect Apps** значение **Вкл.** (После завершения использования переключите его обратно на **Выкл.**)

- Если необходимо отключить все устройства от проектора, щелкните **ОТЗВАТЬ ПОДКЛЮЧЕНИЕ** на экране.

Общие

Язык (Language)

 (Быстрые настройки) →  → Общие → Язык (Language)

Можно выбрать отображаемый на экране язык меню.

- **Язык меню (Menu Language)**

Можно выбрать один из языков меню для отображения на экране.

- **Языки клавиатуры**

Выбор языка для экранной клавиатуры.

Местоположение

 (Быстрые настройки) →  → Общие → Местоположение

Можно изменить настройки места использования проектора.

При отсутствии подключения к сети необходимо вручную задать страну использования.

Настраиваемые элементы могут различаться в зависимости от страны.

- **Почтовый индекс зоны обслуживания**

Эта функция используется для настройки региона вещания проектора путем ввода почтового индекса.

- **Страна обслуживания LG TV**

Если страна обслуживания не задана **Автоматически**, ее можно установить вручную.

Время и дата

 (Быстрые настройки) →  → Общие → **Время и дата**

Во время просмотра с проектора можно узнать или изменить текущее время.

- **Автоматически**
Обеспечивает автоматическую настройку времени, отображающегося на экране проектора, в соответствии с данными сети.
- **Время/Дата/Часовой пояс**
Если автоматически настроенное текущее время установлено неправильно, время и дату можно установить вручную.
- **Пользовательский часовой пояс**
При выборе значения **Пользовательский** для параметра **Часовой пояс** включается меню **Пользовательский часовой пояс**.

Таймер сна

 (Быстрые настройки) →  → Общие → Таймеры → **Таймер сна**

Настройка проектора на отключение в заданное время.

Если вы хотите отключить **Таймер сна**, выберите **Выкл.**

Включение ТВ по таймеру/Отключение ТВ по таймеру

 (Быстрые настройки) →  → Общие → Таймеры → **Включение ТВ по таймеру/Отключение ТВ по таймеру**



Вы можете настроить время включения или выключения проектора.

Выберите **Выкл.**, если не хотите устанавливать **Включение ТВ по таймеру/Отключение ТВ по таймеру**.

Чтобы использовать **Включение ТВ по таймеру/Отключение ТВ по таймеру**, правильно установите время.

- Проектор будет автоматически выключен, если в течение 120 минут не будет нажата ни одна кнопка, даже после включения проектора в соответствии со временем, заданным в **Включение ТВ по таймеру**. Чтобы отменить автоматическое выключение проектора, установите для параметра **Автоотключение через 2 часа** значение **Выкл.** (Данная функция доступна только в определенных странах.)

Автовыключение

 (Быстрые настройки) →  → **Общие** → **Таймеры** → **Автовыключение**

При отсутствии входного сигнала или нажатия клавиш проектор автоматически выключается через заданное время.

Управление учетной записью

 (Быстрые настройки) →  → **Общие** → **Управление учетной записью**



Управление данными и настройками учетной записи.

Режим ЭКО

 (Быстрые настройки) →  → **Общие** → **Режим ЭКО**
Настройте параметры питания для снижения энергопотребления.

- **Автоматическое отключение питания**
Установка автоматического выключения проектора, если в течение установленного времени пользователем не производилось никаких действий.
- **Режим ЭКО для подкл. жесткого диска**
Если для режима выбрано значение **Вкл.**, жесткий диск USB, подключенный к проектору, перейдет в режим энергосбережения, если он не используется в течение длительного времени.

Включить мобильный проектор

 (Быстрые настройки) →  → **Общие** → **Включить мобильный проектор**

Если для функции установлено значение **Вкл.**, проектор можно включать с помощью приложения, поддерживающего функцию **Включить мобильный проектор**, или просматривать на нем экран приложения.



- Проектор должен быть подключен к сети.
- Проектор должен быть включен в розетку.
- Проектор и используемое устройство должны быть подключены к одной сети.
- При подключении в первый раз убедитесь, что используемое устройство готово к подключению.
- Данная функция доступна только в определенных странах.

SIMPLINK (HDMI-CEC)

 (Быстрые настройки) →  → **Общие** → **SIMPLINK (HDMI-CEC)**

Можно с удобством управлять и использовать различные мультимедийные устройства, подключенные через HDMI с помощью пульта ДУ проектора.

Режим проецирования

 (Быстрые настройки) →  → **Общие** → **Режим проецирования**

Эта функция переворачивает проецируемое изображение по вертикали или по горизонтали.

Настройка краев (коррекция трапецеидальных искажений)

 (Быстрые настройки) →  → **Общие** → **Настройка краев**

Настройка краев (коррекция трапецеидальных искажений) корректирует проецируемое изображение по горизонтали и по вертикали, если проектор стоит не перпендикулярно экрану, а под углом. Данная функция обеспечивает правильную форму проецируемого изображения без искажений.

Эту функцию следует использовать, только если не удастся установить проектор под оптимальным углом. Использование функции **Настройка краев** может отрицательно сказаться на качестве изображения.

- Диапазон значения функции **Настройка краев** приведен ниже.
 - **Вверху слева** (Г: от 0 до 100, В: от 0 до 100)
 - **Вверху справа** (Г: от -100 до 0, В: от 0 до 100)
 - **Внизу слева** (Г: от 0 до 100, В: от -100 до 0)
 - **Внизу справа** (Г: от -100 до 0, В: от -100 до 0)

Авто-коррекция трапеции

 (Быстрые настройки) →  → **Общие** → **Авто-коррекция трапеции**

Функция **Авто-коррекция трапеции** обеспечивает прямоугольное изображение путем выполнения автоматической коррекции при появлении трапецеидального изображения в результате наклона проектора.

Используйте функцию **Настройка краев** (коррекция трапецеидальных искажений по 4 углам), чтобы выполнить более точную калибровку экрана, чем обеспечивает функция **Авто-коррекция трапеции**.

- **Вкл.**
Автоматическая коррекция изображения.
- **Выкл.**
Коррекция изображения вручную.

Автопитание

 (Быстрые настройки) →  → **Общие** → **Автопитание**

Автоматическое включение при подсоединении шнура питания к проектору.

- **Вкл.**
Автоматическое включение при подсоединении шнура питания к проектору.
- **Выкл.**
Переключение в режим ожидания при подсоединении шнура питания к проектору.

Режим High Altitude (Большая высота)

 (Быстрые настройки) →  → **Общие** → **Режим High Altitude (Большая высота)**

Если проектор используется на высоте более 1200 метров, следует включить эту опцию.

В противном случае проектор может перегреться, или может активироваться функция защиты.

В этом случае выключите проектор и снова включите его через несколько минут.

- Данная функция доступна только для определенных моделей.

Беспроводная клавиатура LG



 (Быстрые настройки) →  → **Общие** → **Беспроводная клавиатура LG**

Благодаря этой функции можно подключить беспроводную клавиатуру LG к устройству.

Включите устройство, установите его в режим сопряжения, а затем нажмите **ПОДКЛЮЧИТЬСЯ** на экране проектора.



- Поддерживаемая клавиатура
– LG Rolly Keyboard
- Если беспроводная клавиатура LG ранее подключалась, она будет автоматически подключена к проектору заново при его включении.
- Для разрыва существующего подключения нажмите **ОТКЛЮЧИТЬ**.
- Данная функция доступна только для определенных моделей.

Справка по настройкам

 (Быстрые настройки) →  → **Общие** → **Справка по настройкам**

При выборе меню настроек вы увидите подсказки к настройкам. Включите/выключите окно описания в разделе настроек.

Заставка

 (Быстрые настройки) →  → **Общие** → **Заставка**

Если приложение, отображаемое на экране, не используется в течение часа, вместо него отображается **Заставка**.

- Если вы установите значение **Выкл.** для данной функции, текущее изображение на экране может привести к появлению остаточного изображения, которое, возможно, не получится устранить.

Сброс настроек до заводских

 (Быстрые настройки) →  → **Общие** → **Сброс настроек до заводских**

Возврат к первоначальным настройкам проектора. Эта функция вернет все настройки к значениям по умолчанию.

После перезагрузки проектор автоматически выключится и включится.

- Если для параметра **Безопасность** установлено значение **Вкл.**, необходимо ввести пароль, чтобы использовать функцию **Сброс настроек до заводских**.
- Не выключайте питание во время инициализации.

СВЕДЕНИЯ О ПРОЕКТОРЕ

 (Быстрые настройки) →  → **Общие** → **СВЕДЕНИЯ О ПРОЕКТОРЕ**

Можно получить информацию о поддержке клиентов. (Обновление ПО, сведения о проекторе, соглашение с пользователем, и т.д.)

Самодиагностика

 (Быстрые настройки) →  → **Общие** → **Самодиагностика**

Устранение функциональных неисправностей, которые могут возникнуть в процессе использования продукта.

Режим "Дома" или "В магазине"

 (Быстрые настройки) →  → **Общие** → **Режим "Дома" или "В магазине"**

Вы можете выбрать **ДОМАШНИЙ РЕЖИМ** и **МАГАЗИН (ДЕМО)**.

Чтобы использовать проектор дома, выберите **ДОМАШНИЙ РЕЖИМ**.

Режим **МАГАЗИН (ДЕМО)** предназначен только для работы проектора в магазине. Выберите режим "Магазин (Демо)", чтобы установить настройки, оптимизированные для демонстрации в магазине.

Настройки раздела Безопасность

- Задайте для параметра **Безопасность** значение **Вкл.**
- Стандартный пароль — "0000".
Если выбрана страна Франция, то стандартный пароль — "1234" вместо "0000".
- Пароль может отличаться в зависимости от модели.

Блокировка приложений

 (Быстрые настройки) →  → **Безопасность** → **Блокировка приложений** → Выберите приложение для блокировки.

Можно заблокировать или разблокировать приложение.

- Функция блокировки запущенного приложения доступна не сразу.

Блокировка Входов

 (Быстрые настройки) →  → **Безопасность** → **Блокировка Входов** → Выберите входы, которые нужно заблокировать.

Можно включить или отключить блокировку входов.



Сброс/Смена PIN-кода

 (Быстрые настройки) →  → **Безопасность** → **Сброс/Смена PIN-кода**

Установите или измените пароль для проектора.

Доступность

Параметры указателя

 (Быстрые настройки) →  → [Доступность](#) → [Параметры указателя](#)

Можно настроить скорость указателя и выбрать его форму на экране.

Для просмотра дополнительной информации см. раздел "ПУЛЬТ ДУ MAGIC" в руководстве пользователя.

Прозрачность меню



 (Быстрые настройки) →  → [Доступность](#) → [Прозрачность меню](#)

Можно настроить прозрачность экрана интерфейса для некоторых функций, отображаемых на проекторе.

При выборе значения **Выкл.** для этой функции экраны интерфейса будут непрозрачными.

ПОИСК И УСТРАНЕНИЕ НЕИСПРАВНОСТЕЙ

Если при использовании устройства у вас возникла какая-либо проблема из перечисленных ниже, проверьте следующее. Возможно, проблема не связана с работой устройства.

Информация о поддержке клиентов в случае неполадок доступна в проекторе в разделе  (Быстрые настройки) →  → **Общие** → **СВЕДЕНИЯ О ПРОЕКТОРЕ**.

Неполадки в работе

Экран не появляется в течение некоторого времени после включения питания.

- Это связано с процессом удаления шумов: он устраняет все шумы, которые могли появиться во время включения питания. Это не указывает на какие-либо неполадки в работе устройства.

Указатель пульта ДУ Magic не появляется на экране.



- Возможно, заряд элементов питания на пульте ДУ Magic закончился. Замените элементы питания и зарегистрируйте пульт ДУ Magic еще раз в соответствии с инструкциями, указанными в разделе "ПУЛЬТ ДУ MAGIC" в руководстве пользователя.

Проектор производит слишком много шума.

[В зависимости от модели]

- Из-за встроенного датчика давления, при высоте более 1200 метров над уровнем моря вентилятор переходит в режим работы на большой высоте.
- Когда вентилятор работает в режиме большой высоты, его частота вращения может увеличиваться, а уровень шума — повышаться.

Неполадки в работе экрана

В первую очередь должен быть выполнен  (Быстрые настройки) →  → **Экран** → **Графический тест**, чтобы проверить наличие каких-либо неисправностей в проекторе.

Экран дрожит после кратковременного появления вертикальной или горизонтальной ряби и сетки.

- Прекратите использование таких устройств, как беспроводные телефоны, фены, электродрели и т.п. Причиной проблемы являются высокочастотные электронные устройства (например, другой проектор) или сильные электромагнитные источники.



При использовании кабеля HDMI отображается пустой экран или изображение размыто.

- Убедитесь, что кабель HDMI® соответствует всем необходимым стандартам. Если вы используете несертифицированный кабель HDMI®, экран может мерцать или вообще ничего не отображать.
- Убедитесь, что кабель подключен правильно. Некорректное подключение может вызвать мерцание экрана.



При подключении USB-устройства экран не работает.

- Убедитесь, что используется USB-соединение и кабель USB версии 2.0 или выше.

Проблемы со звуком

В первую очередь должен быть выполнен  (Быстрые настройки) →  → Звук → Проверка звука для выявления каких-либо неисправностей в проекторе.

С видеозаписью все нормально, но звук не воспроизводится вообще.

-  (Быстрые настройки) →  → Звук → **Аудиовыход**
Убедитесь, что для параметра **Аудиовыход** установлено значение **Динамики проектора + аудиовыход (оптический)** или **Динамики проектора**.

Отсутствует звук при подключении к порту HDMI/USB.

- Убедитесь, что используется высокоскоростной кабель HDMI®.
- Убедитесь, что используется USB-соединение и кабель USB версии 2.0 или выше.
- Используйте обычный звуковой файл (*.mp3, *.wav, *.ogg, *.wma).

Проблемы с подключением ПК

Экран остается пустым после подключения ПК.

- Убедитесь, что ПК подключен к проектору корректно.
- Выключите проектор и снова включите его с помощью пульта ДУ.
- Перезапустите ПК, пока проектор включен.
- Убедитесь, что текущее разрешение экрана поддерживает сигнал с ПК.
- Перед использованием двух мониторов убедитесь, что ПК или ноутбук поддерживают режим работы с двумя мониторами.
- Отключите и снова подключите высокоскоростной кабель HDMI.

При подключении ПК с помощью кабеля HDMI отсутствует звук.

- Обратитесь к поставщику своей видеокарты, чтобы проверить аудиовыход HDMI. (Видеокарты, использующие файлы формата DVI, необходимо подключить отдельно с помощью аудиокабеля.)

После подключения к ПК экран обрезан или смещен в одну сторону.

- Установите разрешение, которое поддерживается ПК. (Изменив разрешение, перезагрузите ПК.)

Фото и видео — проблемы с воспроизведением видео

Я не могу найти файл в списке **Фото и видео**.

- Убедитесь, что файлы, находящиеся на USB-накопителе, воспроизводятся на ПК.
- Проверьте, поддерживается ли такой формат файлов.



У меня появляется сообщение "Данный файл не поддерживается", или некорректно воспроизводится видеозапись (звук при этом воспроизводится корректно).

- Убедитесь, что данный файл корректно воспроизводится на видеоплеере на ПК. Также проверьте, не поврежден ли этот файл.
- Проверьте, поддерживается ли такой формат файлов.
- Проверьте, поддерживается ли такое разрешение.
- Убедитесь, что такой видеокодек поддерживается.
- Проверьте, поддерживается ли такое соотношение сторон.

У меня появляется сообщение "Данный аудиофайл не поддерживается" или некорректно воспроизводится звук (видеозапись при этом воспроизводится корректно).

- Убедитесь, что данный файл корректно воспроизводится на видеоплеере на ПК. Также проверьте, не поврежден ли этот файл.
- Проверьте, поддерживается ли такой формат файлов.
- Убедитесь, что такой аудиокодек поддерживается.
- Проверьте, поддерживается ли такая скорость передачи данных.
- Проверьте, поддерживается ли такая частота дискретизации.
- Убедитесь, что разделение аудиоканалов поддерживается.

У меня не отображаются субтитры.

- Убедитесь, что данный файл корректно воспроизводится на видеоплеере на ПК. Также проверьте, не поврежден ли этот файл.
- Убедитесь, что видеофайл и файл субтитров имеют одно и то же название.
- Также убедитесь, что видеофайл и файл субтитров находятся в одной и той же папке.
- Проверьте, поддерживается ли формат файла субтитров.
- Проверьте, поддерживается ли нужный вам язык. (Язык файла субтитров можно узнать, открыв его в редакторе Блокнот.)
- Если кодировка субтитров установлена неправильно, субтитры могут не отображаться должным образом.
На панели управления в нижней части экрана воспроизведения видео выберите  →  и измените значение параметра **КОДОВАЯ СТРАНИЦА**.
- При воспроизведении файла видео на другом устройстве с помощью функции отправки содержимого субтитры могут быть недоступны в зависимости от используемой программы.

Проблемы с подключением к сети



Если символ X отображается рядом со значком проектора

- Проверьте проектор и точку доступа (маршрутизатор).
- Проверьте статус подключения проектора, точки доступа (маршрутизатора) и кабельного модема.
- Выключите и включите в следующем порядке:
 1. Кабельный модем, дождитесь сброса кабельного модема.
 2. Точка доступа (маршрутизатор), дождитесь сброса точки доступа (маршрутизатора).
 3. Проектор.
- При использовании беспроводного соединения измените SSID (имя сети) и беспроводной канал точки доступа (маршрутизатора).
- При использовании статического IP введите IP напрямую.
- Свяжитесь с интернет-провайдером или компанией-производителем точки доступа (маршрутизатора).



Если символ X отображается рядом со значком шлюза

- Проверьте точку доступа (маршрутизатор) или проконсультируйтесь с провайдером интернет-услуг.
- Отсоедините шнур питания точки доступа (маршрутизатора), кабельного модема, подождите 10 секунд. Снова включите питание.
- Выполните инициализацию (сброс) на точке доступа (маршрутизаторе) или кабельном модеме.
- Свяжитесь с интернет-провайдером или компанией-производителем точки доступа (маршрутизатора).
- На сайте производителя точки доступа (маршрутизатора) убедитесь, что на вашем устройстве установлена последняя версия встроенного ПО.



Если символ X отображается рядом со значком DNS

- Проверьте точку доступа (маршрутизатор) или проконсультируйтесь с провайдером интернет-услуг.
- Отсоедините шнур питания кабельного модема или точки доступа (маршрутизатора), подождите 10 секунд. Снова включите питание.
- После инициализации (сброса) кабельного модема или точки доступа (маршрутизатора) попробуйте выполнить повторное подключение.
- Убедитесь, что MAC-адрес проектора/точки доступа (маршрутизатора) зарегистрирован у вашего поставщика интернет-услуг. (MAC-адрес, отображаемый на панели окна состояния сети, должен быть зарегистрирован у вашего интернет-провайдера.)

Проблемы с учетной записью LG

В некоторых странах доступ к веб-сайту (www.lgappstv.com) может быть ограничен.

Я уже зарегистрировался с проектора. Нужно ли мне регистрироваться еще раз на веб-сайте (www.lgappstv.com)?

- Если вы уже зарегистрировались со своего проектора, на веб-сайте вам регистрироваться не нужно. Вы можете выполнить вход на сайте, используя уже существующие логин и пароль и указав дополнительную информацию для подтверждения электронного адреса.

Могут ли члены одной семьи использовать разные идентификаторы на одном и том же проекторе?



- На одном проекторе можно зарегистрировать несколько идентификаторов.

Я забыл свой идентификатор/пароль. Что делать в этом случае?

- Для получения пароля по электронной почте нажмите "ЗАБЫЛИ ПАРОЛЬ?" на экране входа.
- Если вы вошли через ПК, то можете найти свой идентификатор/пароль на нашем веб-сайте (www.lgappstv.com).

Проблемы с контентом

Я не вижу контента Главного меню.

- Данная функция доступна только в определенных странах. Вы не сможете увидеть контент, если настройки страны обслуживания были изменены. Измените на страну обслуживания, из которой вы будете использовать данный сервис в разделе  **(Быстрые настройки)** →  → **Общие** → **Местоположение** → **Страна обслуживания LG TV.**

Проблемы с интернет-браузером

Во время использования интернета я не вижу некоторые части определенного веб-сайта.

- **Веб-браузер** поддерживает только материалы формата HTML5 без дополнительного модуля Flash.
- **Веб-браузер** не поддерживает установку дополнительных модулей.
- В приложении **Веб-браузер** невозможно воспроизвести файлы мультимедиа форматов, кроме: JPEG/PNG/GIF

Интернет-браузер автоматически закрывается при посещении какого-либо веб-сайта.

- Интернет-браузер может быть принудительно закрыт, если количества доступной памяти недостаточно, чтобы обработать изображения на каком-либо веб-сайте.

