

PowerShot G1 X Mark III

Руководство пользователя камеры

- Перед началом работы с камерой обязательно ознакомьтесь с данным Руководством, включая раздел «Инструкции по технике безопасности» (📖 15).
- Ознакомление с данным Руководством поможет научиться правильному обращению с камерой.
- Храните это Руководство в надежном месте, чтобы его можно было использовать в будущем.
- Для перехода на другие страницы нажимайте кнопки в правом нижнем углу.
 - ▶ : следующая страница
 - ◀ : предыдущая страница
 - 🔗 : страница до нажатия ссылки
- Для перехода в начало главы нажмите название главы справа.

Перед использованием

Основные операции

Руководство по расширенным операциям

Основные сведения о камере

Автоматический/гибридный
автоматический режим

Другие режимы съемки

Режим P

Режимы Tv, Av, M и C

Режим воспроизведения

Беспроводные функции

Меню настройки

Принадлежности

Приложение

Алфавитный указатель

РУССКИЙ



Перед использованием

Комплект поставки

Перед использованием проверьте наличие в комплекте поставки камеры перечисленных ниже комплектующих.

Если что-либо отсутствует, обращайтесь по месту приобретения камеры.



Камера



Аккумулятор
NB-13L*

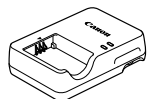

Зарядное устройство
CB-2LHE



Шейный ремень



Петля для
крепления ремня



Крышка
объектива



Шнурок крышки
объектива

* Запрещается удалять с аккумулятора наклеенную на него оболочку.

- В комплект поставки также входят печатные документы.
- Карта памяти не входит в комплект поставки (📖 2).

Поддерживаемые карты памяти

Могут использоваться указанные ниже карты памяти (продаются отдельно), независимо от их емкости.

- Карты памяти SD*¹
- Карты памяти SDHC*^{1*2}
- Карты памяти SDXC*^{1*2}



*1 Карты, соответствующие стандартам SD. Однако работа с данной камерой проверена не для всех карт памяти.

*2 Также поддерживаются карты памяти UHS-I.

Перед использованием

Основные операции

Руководство по расширенным операциям

Основные сведения о камере

Автоматический/гибридный
автоматический режим

Другие режимы съемки

Режим P

Режимы Tv, Av, M и C

Режим воспроизведения

Беспроводные функции

Меню настройки

Принадлежности

Приложение







Алфавитный указатель



Предварительные замечания и юридическая информация

- Сначала снимите и проверьте несколько тестовых снимков, чтобы убедиться в правильности их записи. Обратите внимание на то, что компания Canon Inc., ее филиалы и дочерние компании, а также дистрибьюторы не несут никакой ответственности за любой ущерб, обусловленный какой-либо неисправностью камеры и ее принадлежностей (включая карты памяти), приводящей к сбою в записи изображения или к записи изображения не тем способом, на который рассчитан аппарат.
- Несанкционированная фотосъемка или видео/аудиозапись людей или материалов, защищенных авторским правом, может нарушать права этих людей на конфиденциальность и/или другие их законные права, включая авторские права и права на интеллектуальную собственность. Обратите внимание, что ограничения могут действовать, даже если фотосъемка или видео/аудиозапись производится исключительно для личных целей пользователя.
- Условия гарантии на камеру и сведения о службе поддержки клиентов приведены в гарантийной информации в комплекте руководств пользователя камеры.
- Хотя экран и видоискатель изготавливаются с использованием высокопрецизионных технологий и более 99,99% пикселей соответствуют техническим требованиям, в редких случаях отдельные пиксели могут иметь дефекты или отображаться в виде красных или черных точек. Это не свидетельствует о повреждении камеры и не влияет на записываемые изображения.
- При длительном использовании камеры она может стать теплой. Это не является признаком неисправности.

Соглашения, принятые в данном Руководстве

- В данном Руководстве значки служат для обозначения кнопок и дисков камеры, на которые эти значки нанесены или на которые они похожи.
- Значками обозначаются следующие кнопки и органы управления камеры. Цифры в скобках показывают номер соответствующего элемента управления в разделе «Названия компонентов» (4).
-  Кольцо плавного управления (2) на передней панели
-  Передний диск (3) на передней панели
-  Кнопка «Вверх» (11) на задней панели
-  Кнопка «Влево» (12) на задней панели
-  Кнопка «Вправо» (18) на задней панели
-  Кнопка «Вниз» (19) на задней панели
-  Диск управления (16) на задней панели
- Режимы съемки, а также значки и текст, отображаемые на экране, указываются в скобках.
- ⓘ: Важные сведения, которые следует знать
- 📝: Примечания и советы для квалифицированного использования камеры
- 🖱️: Обозначает операции с сенсорным экраном
- 📖 xx: Страницы со связанной информацией (в этом примере символы «xx» означают номер страницы)
- Инструкции данного Руководства относятся к камере с настройками по умолчанию.
- Для удобства все поддерживаемые карты памяти обозначаются просто как «карта памяти».
- Символы «▶ Фотографии» и «▶ Видеофильмы» под заголовками указывают, как используется функция – для фотографий или видеофильмов.

Перед использованием

Основные операции

Руководство по расширенным операциям

Основные сведения о камере

Автоматический/гибридный автоматический режим

Другие режимы съемки

Режим P

Режимы Tv, Av, M и C

Режим воспроизведения

Беспроводные функции

Меню настройки

Принадлежности

Приложение

Алфавитный указатель



Названия компонентов

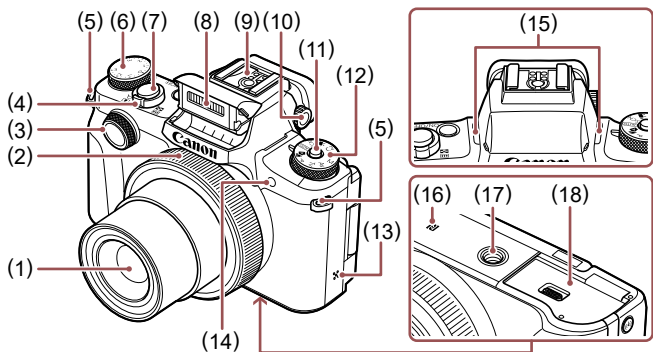

- | | |
|--|--|
| (1) Объектив | (9) Гнездо внешней вспышки |
| (2) Колесо плавного управления | (10) Диск диоптрийной регулировки |
| (3) Передний диск | (11) Кнопка разблокировки диска установки режима |
| (4) Рычаг зумирования | (12) Диск установки режима |
| Съемка: [ш] (положение телефото)/ [ш] (широкоугольное положение) | (13) Громкоговоритель |
| Воспроизведение: [Q] (увеличение)/ [ш] (индекс) | (14) Лампа |
| (5) Крепление ремня | (15) Микрофон |
| (6) Диск компенсации экспозиции | (16) [N] (N-метка)*1 |
| (7) Кнопка спуска затвора | (17) Штативное гнездо |
| (8) Вспышка | (18) Крышка гнезда карты памяти/отсека элементов питания |

*1 Используется с функциями NFC (144).

*2 При установке защиты экрана эффективность распознавания жестов может ухудшиться. В таком случае увеличьте чувствительность сенсорного экрана (176).

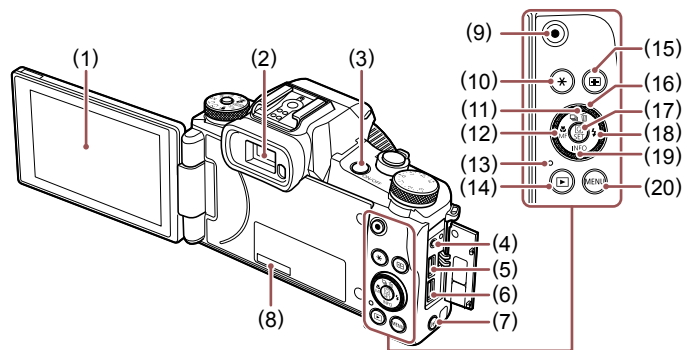

- | | |
|--|---|
| (1) Экран*2 | (12) Кнопка [ш] (Макро)/MF (Ручная фокусировка)/«Влево» |
| (2) Видоискатель | (13) Индикатор/лампа заряда по USB |
| (3) Кнопка ON/OFF | (14) Кнопка [ш] (Воспроизведение) |
| (4) Разъем дистанционного управления | (15) Кнопка [ш] (Выбор рамки автофокусировки) |
| (5) Разъем DIGITAL | (16) Диск управления |
| (6) Разъем HDMI™ | (17) Кнопка [ш] (Меню быстрой установки/Установка) |
| (7) Кнопка [ш] (Wi-Fi) | (18) Кнопка [ш] (Вспышка)/«Вправо» |
| (8) Серийный номер (номер корпуса) | (19) Кнопка [ш] (Информация)/«Вниз» |
| (9) Кнопка видеосъемки | (20) Кнопка [ш] MENU |
| (10) Кнопка [ш] (Фиксация AE) | |
| (11) Кнопка [ш] (Режим драйва)/ [ш] (Стирание одного изображения)/ «Вверх» | |



- Поворачивая диск управления, можно выполнять большинство операций, доступных с помощью кнопок [ш] [ш] [ш] [ш] (например, выбирать пункты или переходить между изображениями).

Перед использованием

Основные операции

Руководство по расширенным операциям

Основные сведения о камере

Автоматический/гибридный автоматический режим

Другие режимы съемки

Режим P

Режимы Tv, Av, M и C

Режим воспроизведения

Беспроводные функции

Меню настройки

Принадлежности

Приложение

Алфавитный указатель



Содержание

Перед использованием

Комплект поставки	2
Поддерживаемые карты памяти	2
Предварительные замечания и юридическая информация	3
Соглашения, принятые в данном Руководстве	3
Названия компонентов	4
Обычные операции с камерой	13
Инструкции по технике безопасности	15

Основные операции

Базовые операции	17
Использование сенсорного экрана	17
Нажатие	17
Перетаскивание	17
Начальная подготовка	18
Закрепление принадлежностей	18
Как правильно держать камеру	18
Зарядка аккумулятора	19
Установка аккумулятора и вашей карты памяти	20
Извлечение аккумулятора и карты памяти	21
Использование экрана	21
Настройка угла наклона и ориентации экрана	21
Установка даты и времени	21
Изменение даты и времени	22
Язык	23
Опробование камеры	23
Съемка (Smart Auto)	23
Воспроизведение	24
Удаление изображений	25

Руководство по расширенным операциям

Основные сведения о камере	26
Включение и выключение	26
Функции экономии энергии (Автовыключение)	27
Кнопка спуска затвора	27
Видоискатель	28
Режимы съемки	29
Варианты индикации при съемке	29
Меню быстрой установки	30
Настройка параметров с помощью сенсорного экрана	30
Экран меню	31
Использование сенсорного экрана	32
Экранная клавиатура	32
Индикатор	33
Часы	34
Автоматический/гибридный автоматический режим	35
Съемка с настройками, определенными камерой	35
Съемка (Smart Auto)	35
Съемка в гибридном автоматическом режиме	37
Запуск воспроизведения видеоподборки	38
Фотографии/видеофильмы	38
Фотографии	38
Видеофильмы	39
Значки сюжетов	39
Эпизоды, для которых производится серийная съемка	40
Значки стабилизации изображения	41
Рамки на экране	41
Часто используемые удобные функции	42
Дополнительное увеличение объектов (Цифровой зум)	42
Зумирование с помощью кольца плавного управления	42

Перед использованием

Основные операции

Руководство по расширенным операциям

Основные сведения о камере

Автоматический/гибридный автоматический режим

Другие режимы съемки

Режим P

Режимы Tv, Av, M и C

Режим воспроизведения

Беспроводные функции

Меню настройки

Принадлежности

Приложение

Алфавитный указатель



Использование таймера автоспуска	42
Использование таймера автоспуска для исключения сотрясения камеры	43
Настройка таймера автоспуска	43
Съемка путем нажатия на экран (Съемка при касании)	44
Серийная съемка	44
Съемка с идентификацией лица	45
Личные сведения	45
Регистрация информации функции идентификации лица	45
Съемка	46
Проверка и редактирование зарегистрированной информации	47
Перезапись и добавление информации о лице	48
Удаление зарегистрированной информации	49
Функции настройки изображения	49
Изменение формата кадра	49
Изменение качества изображения	50
Запись в формате RAW	50
С помощью меню	51
Изменение качества видеоизображения	51
Для ТВ-стандарта NTSC	51
Для ТВ-стандарта PAL	52
Полезные функции съемки	52
Использование двухосного электронного уровня	52
Отключение автоматического уровня	53
Изменение настроек режима IS	53
Отключение стабилизации изображения	53
Съемка видеопленок с объектами того же размера, с которым они отображаются до начала съемки	54
Настройка работы камеры	54
Отключение подсветки для автофокусировки	54
Предотвращение включения лампы уменьшения эффекта «красных глаз»	55
Изменение стиля отображения изображения после съемки	55

Другие режимы съемки	56
Определенные сюжеты	56
Использование функций для подводной съемки	58
Съемка с диапазоном фокусировки для подводной съемки	58
Коррекция баланса белого	58
Применение специальных эффектов	59
Съемка себя с оптимальными настройками (Автопортрет)	59
Придание коже более гладкого вида (Сглаживание кожи)	60
Съемка панорам (Панорамный снимок)	60
Создание ощущения скорости за счет размытия фона (Панорама)	61
Монохромная съемка (Зернистый Ч/Б)	62
Съемка с эффектом мягкого фокуса	62
Съемка с эффектом объектива «Рыбий глаз» (Эффект «Рыбий глаз»)	63
Снимки, выглядящие как картины (Эффект «Масляные краски»)	63
Снимки, выглядящие как акварели (Эффект «Акварель»)	64
Съемка с эффектом игрушечной камеры (Эффект игрушечной камеры)	64
Снимки, напоминающие миниатюрные модели (Эффект миниатюры)	65
Скорость воспроизведения и приблизительное время воспроизведения (для клипов длительностью 1 мин)	65
Съемка эпизодов с высокой контрастностью (Высокий динамический диапазон)	66
Добавление художественных эффектов	66
Специальные режимы для других целей	67
Съемка звездного неба (Звезды)	67
Съемка ночных сцен под звездным небом (Звездное небо)	67
Съемка следов перемещения звезд (Звездный след)	67
Съемка видеопленок движения звезд (Покадровая видеосъемка звезд)	68
Настройка цветов	70
Настройка фокусировки	71

Перед использованием

Основные операции

Руководство по расширенным операциям

Основные сведения о камере

Автоматический/гибридный
автоматический режим

Другие режимы съемки

Режим P

Режимы Tv, Av, M и C

Режим воспроизведения

Беспроводные функции

Меню настройки

Принадлежности

Приложение

Алфавитный указатель



Съемка различных видеофильмов.....	72
Съемка видеофильмов в режиме [P].....	72
Фиксация или изменение яркости изображения.....	72
Отмена медленного автоматического затвора.....	73
Корректировка сильных сотрясений камеры.....	73
Параметры звука.....	74
Отключение фильтра шумов.....	74
Использование аттенюатора.....	74
Съемка коротких клипов.....	74
Эффекты воспроизведения.....	74
Съемка интервальных видеофильмов (Интервальная съемка).....	75
Режим P.....	77
Съемка в режиме программной автоэкспозиции (режим [P]).....	77
Яркость изображения (Экспозиция).....	78
Настройка яркости изображения (Компенсация экспозиции).....	78
Отключение имитации экспозиции.....	78
Фиксация яркости изображения/экспозиции (Фиксация AE).....	78
Изменение способа экспозамера.....	79
Связывание рамки точечного замера автоэкспозиции с рамкой автофокусировки.....	79
Изменение чувствительности ISO.....	80
Регулировка автоматической настройки ISO.....	80
Изменение уровня шумоподавления (Шумоподавление при высоких ISO).....	80
Автоматический брекетинг (съемка в режиме AEB).....	81
Настройка параметров автоматического фильтра нейтральной плотности.....	81
Автокоррекция яркости и контрастности (Auto Lighting Optimizer (Автокоррекция яркости)).....	82
Съемка ярких объектов (Приоритет светов).....	82
Цвета изображения.....	83
Съемка с естественными цветами (Баланс белого).....	83
Пользовательский баланс белого.....	83

Ручная коррекция баланса белого.....	84
Задание цветовой температуры баланса белого вручную.....	85
Настройка цветов (Стиль изображения).....	85
Настройка стилей изображения.....	86
Сохранение настроенных стилей изображения.....	87
Диапазон съемки и фокусировка.....	88
Съемка с заранее установленными фокусными расстояниями (Пошаговый зум).....	88
Съемка с близкого расстояния (Макро).....	88
Съемка в режиме ручной фокусировки.....	89
Простое определение области фокусировки (Выделение цветом MF).....	90
Фокусировочная вилка (режим «Фокус-ВКТ»).....	90
Цифровой телеконвертер.....	91
Выбор способа автофокусировки.....	91
AF по 1 точке.....	91
Перемещение рамок автофокусировки и изменение их размера (AF по 1 точке).....	91
$\frac{1}{2}$ +Слежение.....	92
Зональная AF.....	92
Съемка в режиме Servo AF.....	93
Изменение настройки фокусировки.....	93
Точная настройка фокусировки.....	94
Выбор человека для фокусировки (Выбор лица).....	94
Выбор объектов для фокусировки (Тактильный AF).....	95
Съемка с фиксацией автофокусировки.....	95
Вспышка.....	96
Изменение режима вспышки.....	96
Авто.....	96
Вкл.....	96
Замедл. синхр.....	96
Откл.....	96

Перед использованием

Основные операции

Руководство по расширенным операциям

Основные сведения о камере

Автоматический/гибридный
автоматический режим

Другие режимы съемки

Режим P

Режимы Tv, Av, M и C

Режим воспроизведения

Беспроводные функции

Меню настройки

Принадлежности

Приложение

Алфавитный указатель



Настройка компенсации экспозиции при съемке со вспышкой	97
Съемка с фиксатором FE.....	97
Изменение момента срабатывания вспышки	98
Другие параметры	98
Изменение настроек режима IS	98
Режимы Tv, Av, M и C.....	99
Конкретные значения выдержки затвора (режим [Tv])	99
Конкретные значения диафрагмы (режим [Av])	100
Конкретные значения выдержки затвора и диафрагмы (режим [M]).....	100
Съемка с длительной выдержкой (Ручная выдержка).....	101
Настройка мощности вспышки.....	102
Съемка видеофильмов с определенными значениями выдержки затвора и диафрагмы	102
Настройка органов управления и индикации	103
Настройка отображаемой информации.....	103
Настройка отображаемой информации.....	104
Настройка AF перетаскиванием.....	104
Изменение настроек сенсорных операций.....	105
Ограничение области экрана, доступной для сенсорных операций	105
Назначение функций органам управления	105
Настройка меню быстрой установки	107
Выбор пунктов для включения в меню	107
Изменение порядка пунктов меню	107
Сохранение параметров съемки	108
Параметры, которые можно сохранить	108
Сохранение часто используемых пунктов меню съемки (Моё меню).....	109
Переименование вкладок «Мое меню»	110
Удаление вкладки «Мое меню».....	110
Удаление всех вкладок или пунктов «Мое меню».....	110
Настройка отображения вкладки «Мое меню»	110

Режим воспроизведения	111
Воспроизведение	111
Использование сенсорного экрана.....	112
Переключение режимов отображения	113
Настройка отображаемой информации о съемке.....	113
Предупреждение о передержке (для ярких участков изображения)	113
Гистограмма.....	113
Гистограмма RGB, отображение информации GPS	113
Просмотр коротких видеофильмов, созданных при съемке фотографий (видеоподборка)	114
Просмотр по дате.....	114
Проверка людей, обнаруженных функцией идентификации лица	115
Обзор и фильтрация изображений	115
Переход между изображениями в индексе	115
Использование сенсорного экрана	116
Поиск изображений, удовлетворяющих определенным условиям	116
Переход между изображениями с помощью переднего диска	117
Использование сенсорного экрана.....	117
Просмотр отдельных изображений из группы	118
Редактирование информации функции идентификации лица	119
Изменение имен	119
Удаление имен	119
Варианты просмотра изображений.....	120
Увеличение изображений.....	120
Использование сенсорного экрана.....	120
Увеличение при двойном нажатии	120
Просмотр слайд-шоу	121
Защита изображений	121
С помощью меню.....	121
Выбор изображений по одному	122
Выбор диапазона	122

Перед использованием

Основные операции

Руководство по расширенным операциям

Основные сведения о камере

Автоматический/гибридный автоматический режим

Другие режимы съемки

Режим P

Режимы Tv, Av, M и C

Режим воспроизведения

Беспроводные функции

Меню настройки

Принадлежности

Приложение

Алфавитный указатель



Защита сразу всех изображений	123
Снятие защиты сразу со всех изображений	123
Удаление изображений	123
Удаление сразу нескольких изображений	124
Указание способа выбора	124
Выбор изображений по одному	124
Выбор диапазона	125
Задание сразу всех изображений	125
Поворот изображений	125
С помощью меню	125
Отключение автоматического поворота	126
Пометка изображений как избранных	126
С помощью меню	126
Удобное управление: жесты сенсорного экрана	127
Использование функций, назначенных жестам сенсорного экрана	127
Изменение функций для жестов сенсорного экрана	127
Назначаемые функции	128
Редактирование фотографий	128
Изменение размера изображений	128
С помощью меню	129
Кадрирование	129
Применение эффекта фильтра	130
Коррекция «красных глаз»	131
Обработка изображений RAW с помощью камеры	132
С помощью меню	133
Выбор изображений по одному	133
Выбор диапазона	133
Редактирование видеофильмов	134
Уменьшение размера файлов	135
Качество изображения сжатых видеозаписей	135
Удаление глав видеофильмов	135

Просмотр альбомов (Яркие моменты)	136
Выбор тем для альбомов	136
Добавление в альбомы музыкального сопровождения	137
Создание собственных альбомов	138
Объединение коротких клипов	139
Беспроводные функции	141
Доступные беспроводные функции	141
Использование функций Wi-Fi	141
Использование функций Bluetooth®	141
Отправка изображений в смартфон	142
Отправка изображений в смартфон с поддержкой Bluetooth	142
Отправка изображений в NFC-совместимый смартфон	144
Подключение с помощью NFC, когда камера выключена или находится в режиме съемки	144
Подключение с помощью NFC в режиме воспроизведения	145
Подключение к смартфону с помощью меню Wi-Fi	146
Использование другой точки доступа	147
Предыдущие точки доступа	148
Сохранение изображений в компьютере	149
Подготовка к регистрации компьютера	149
Установка приложения CameraWindow	149
Настройка компьютера для подключения по Wi-Fi (только Windows)	149
Сохранение изображений в подключенном компьютере	150
Проверка совместимости точки доступа	150
Использование WPS-совместимых точек доступа	151
Подключение к точкам доступа из списка	153
Предыдущие точки доступа	153

Перед использованием

Основные операции

Руководство по расширенным операциям

Основные сведения о камере

Автоматический/гибридный автоматический режим

Другие режимы съемки

Режим P

Режимы Tv, Av, M и C

Режим воспроизведения

Беспроводные функции

Меню настройки

Принадлежности

Приложение

Алфавитный указатель



Отправка изображений в зарегистрированную веб-службу.....	154	Указание изображений, доступных для просмотра со смартфонов.....	168
Регистрация веб-служб.....	154	Изменение имени камеры	168
Регистрация портала CANON iMAGE GATEWAY.....	154	Восстановление значений по умолчанию для настроек	
Регистрация других веб-служб.....	156	беспроводной связи	169
Отправка изображений в веб-службы	156	Очистка информации об устройствах, сопряженных	
Беспроводная печать изображений на подключенном принтере	157	через Bluetooth	169
Отправка изображений в другую камеру.....	159	Меню настройки.....	170
Варианты отправки изображений.....	160	Настройка основных функций камеры	170
Отправка нескольких изображений.....	160	Сохранение изображений на основе даты.....	170
Выбор изображений по одному	160	Нумерация файлов.....	170
Выбор диапазона.....	160	Форматирование карт памяти	171
Отправка избранных изображений.....	161	Низкоуровневое форматирование	171
Примечания по отправке изображений.....	161	Изменение видеосистемы.....	172
Выбор разрешения (размер изображения).....	162	Калибровка электронного уровня.....	172
Добавление комментариев.....	162	Сброс настроек электронного уровня.....	172
Автоматическая отправка изображений		Изменение цвета информации на экране	172
(Синхронизация изображений).....	162	Использование эко-режима	173
Начальная подготовка	162	Настройка экономии энергии	173
Подготовка камеры.....	162	Яркость экрана	173
Подготовка компьютера	163	Мировое время	174
Отправка изображений	163	Дата и время	174
Просмотр на смартфоне изображений, отправленных		Время закрытия объектива	174
с помощью функции синхронизации изображений	164	Язык	175
Просмотр изображений из камеры и управление камерой		Отключение звуковых сигналов при работе камеры.....	175
с помощью смартфона	164	Регулировка громкости	175
Геопривязка изображений во время съемки	164	Настройка звуковых сигналов	175
Дистанционное управление камерой со смартфона.....	165	Начальная заставка.....	175
Управление камерой по Wi-Fi	165	Скрытие подсказок.....	176
Управление камерой по Bluetooth.....	166	Отображение в списке режимов съемки только значков	176
Изменение или удаление параметров Wi-Fi.....	167	Настройка сенсорного экрана.....	176
Изменение информации о подключении.....	167	Метрические/неметрические единицы измерения.....	176
Изменение имени устройства.....	167	Проверка логотипов сертификации	176
Удаление информации о подключении.....	167		



Задание записи в изображениях сведений об авторских правах	177
Удаление всех сведений об авторских правах	177
Настройка других параметров	177
Восстановление настроек камеры по умолчанию	177
Восстановление в камере значений по умолчанию для всех параметров	177
Восстановление значений по умолчанию для отдельных функций	178
Принадлежности	179
Состав системы	180
Дополнительно приобретаемые принадлежности	181
Источники питания	181
Вспышки	181
Прочие принадлежности	182
Принтеры	182
Хранение фотографий и видеофильмов	182
Использование дополнительно приобретаемых принадлежностей	183
Воспроизведение на экране телевизора	183
Зарядка по USB	184
Зарядка аккумулятора с помощью компьютера	185
Использование бленды объектива (продается отдельно)	185
Использование дистанционного переключателя (продается отдельно)	186
Использование пульта ДУ с таймером (продается отдельно)	186
Использование внешней вспышки (продается отдельно)	187
Вспышки Speedlite серии EX	187
Использование кронштейна SB-E2 для вспышек Speedlite (продается отдельно)	188
Параметры камеры, доступные с внешней вспышкой (продается отдельно)	188

Использование программного обеспечения	189
Подключение к компьютеру с помощью кабеля	189
Проверка компьютерной среды	189
Установка программного обеспечения	189
Сохранение изображений в компьютере	189
Печать изображений	191
Простая печать	191
Настройка параметров печати	192
Обрезка изображений перед печатью	192
Выбор формата бумаги и компоновки перед печатью	193
Доступные варианты компоновки	193
Печать фотографий для документов	193
Печать эпизодов из видеофильма	194
Параметры печати видеофильмов	194
Добавление изображений в список печати (DPOF)	194
Настройка параметров печати	195
Настройка печати отдельных изображений	195
Настройка печати диапазона изображений	196
Настройка печати всех изображений	196
Удаление всех изображений из списка печати	196
Печать изображений, добавленных в список печати (DPOF)	196
Добавление изображений в фотокнигу	197
Указание способа выбора	197
Добавление изображений по одному	197
Добавление всех изображений в фотокнигу	197
Удаление всех изображений из фотокниги	197
Приложение	198
Устранение неполадок	198
Экранные сообщения	202
Информация на экране	204
Съемка (Отображение информации)	204
Уровень заряда аккумулятора	204

Перед использованием

Основные операции

Руководство по расширенным операциям

Основные сведения о камере

Автоматический/гибридный
автоматический режим

Другие режимы съемки

Режим P

Режимы Tv, Av, M и C

Режим воспроизведения

Беспроводные функции

Меню настройки

Принадлежности

Приложение

Алфавитный указатель



При воспроизведении.....	205
Информационный дисплей 1	205
Информационный дисплей 2	205
Информационный дисплей 3	206
Информационный дисплей 4	206
Информационный дисплей 5	206
Сводка для панели управления видеофильмами	206
Таблицы функций и меню	207
Функции, доступные в различных режимах съемки.....	207
Меню быстрой установки	209
Вкладка съемки	212
Вкладка «Настройка».....	221
Вкладка «Моё меню»	221
Вкладка воспроизведения	222
Правила обращения	222
Технические характеристики	223
Датчик изображения.....	223
Объектив.....	223
Затвор.....	223
Диафрагма.....	223
Вспышка.....	223
Видоискатель/экран	223
Съемка.....	224
Запись	224
Питание	225

Интерфейс	225
Условия эксплуатации	226
Габариты (в соответствии с CIPA)	226
Вес (в соответствии с CIPA)	226
Аккумулятор NB-13L.....	226
Зарядное устройство CB-2LHE	226
Компактный сетевой адаптер CA-DC30E	226
Алфавитный указатель.....	227
Меры предосторожности для беспроводных функций (Wi-Fi, Bluetooth или другие).....	229
Меры предосторожности в отношении радиопомех.....	229
Меры предосторожности в отношении безопасности	229
Программное обеспечение третьих сторон	230
Меры предосторожности в отношении личных данных и безопасности	231
Торговые марки и лицензирование.....	231
Ограничение ответственности	231

Перед использованием

Основные операции

Руководство по расширенным операциям

Основные сведения о камере

Автоматический/гибридный
автоматический режим

Другие режимы съемки

Режим P

Режимы Tv, Av, M и C

Режим воспроизведения

Беспроводные функции

Меню настройки

Принадлежности

Приложение

Алфавитный указатель



Обычные операции с камерой

Съемка

- Использование настроек, выбираемых камерой (автоматический режим, гибридный автоматический режим)
 - [35](#), [37](#)
- Съемка себя с оптимальными настройками (Автопортрет)
 - [59](#)
- Съемка панорам (Панорамный снимок)
 - [60](#)

Качественная съемка людей



В соответствии с конкретными сюжетами



Применение специальных эффектов



- Фокусировка на лица
 - [35](#), [56](#), [92](#), [94](#)
- Без использования вспышки (вспышка выключена)
 - [35](#)
- Включение себя в кадр (Автоспуск)
 - [42](#)
- Сочетание видеоклипов и фотографий (Подборка видео)
 - [37](#)
- Передача ощущения скорости с размытием фона
 - [61](#)

Перед использованием

Основные операции

Руководство по расширенным операциям

Основные сведения о камере

Автоматический/гибридный автоматический режим

Другие режимы съемки

Режим P

Режимы Tv, Av, M и C

Режим воспроизведения

Беспроводные функции

Меню настройки







Принадлежности

Приложение





Алфавитный указатель



Просмотр

- Просмотр изображений (режим воспроизведения)
 -  111
- Автоматическое воспроизведение (Слайд-шоу)
 -  121
- На экране телевизора
 -  183
- На экране компьютера
 -  189
- Быстрый обзор изображений
 -  115
- Удаление изображений
 -  123
- Автоматическое создание альбомов
 -  136

Запись/просмотр видеофильмов

- Запись видеофильмов
 -  35,  72,  102
- Просмотр видеофильмов (режим воспроизведения)
 -  111



Печать

- Печать изображений
 -  191

Сохранение

- Сохранение изображений в компьютере
 -  189

Использование функций Wi-Fi

- Отправка изображений в смартфон
 -  142
- Публикация изображений в Интернете
 -  154
- Отправка изображений в компьютер
 -  162

Перед использованием

Основные операции

Руководство по расширенным операциям

Основные сведения о камере

Автоматический/гибридный автоматический режим

Другие режимы съемки

Режим P

Режимы Tv, Av, M и C

Режим воспроизведения

Беспроводные функции

Меню настройки

Принадлежности

Приложение

Алфавитный указатель



Инструкции по технике безопасности

Обязательно ознакомьтесь с этими инструкциями по безопасной эксплуатации изделия. Соблюдайте эти инструкции, чтобы исключить травмы оператора данного изделия или других лиц.



ПРЕДОСТЕРЕЖЕНИЕ

Указывает на опасность серьезной травмы, вплоть до смертельного исхода.

- Держите изделие в местах, недоступных для маленьких детей. Попадание ремня на шею человека может привести к удушью.
- Для питания изделия используйте только источники питания, указанные в руководстве пользователя.
- Запрещается разбирать изделие или вносить изменения в его конструкцию.
- Не подвергайте изделие воздействию сильных ударов или вибрации.
- Не дотрагивайтесь до обнаженных внутренних деталей.
- В любой нестандартной ситуации (например, при появлении дыма или постороннего запаха) прекратите пользоваться изделием.
- Запрещается чистить изделие органическими растворителями, такими как спирт, бензин или разбавитель для краски.
- Не допускайте намокания изделия.
- Не допускайте попадания в изделие посторонних предметов или жидкости.
- Не используйте изделие в местах, в которых возможно наличие горючего газа. При несоблюдении этого требования возможно поражение электрическим током, взрыв или возгорание.
- Если изделие оснащено видеоискателем, не смотрите через видеоискатель на яркие источники света (например, на солнце в ясный день или на луч лазера или другой яркий искусственный источник света). При несоблюдении этого требования возможно повреждение зрения.

- При использовании имеющихся в продаже или прилагаемых аккумуляторов соблюдайте указанные ниже инструкции.
 - Используйте аккумуляторы только с теми изделиями, для которых они предназначены.
 - Запрещается нагревать аккумуляторы, а также бросать их в огонь.
 - Заряжайте аккумуляторы только в одобренных зарядных устройствах.
 - Не допускайте загрязнения контактов, а также их соприкосновения с металлическими булавками и другими металлическими предметами.
 - Запрещается использовать протекшие элементы питания или аккумуляторы.
 - При утилизации элементов питания или аккумуляторов изолируйте их контакты лентой или другими способами.

При несоблюдении этого требования возможно поражение электрическим током, взрыв или возгорание.

Если элемент питания или аккумулятор протек, и вещество попало на кожу или одежду, тщательно промойте загрязненный участок проточной водой. При попадании в глаза тщательно промойте их большим количеством чистой проточной воды и немедленно обратитесь к врачу.

- При использовании зарядного устройства или адаптера сетевого питания соблюдайте приведенные ниже инструкции.
 - С помощью сухой ткани периодически удаляйте всю накопившуюся пыль с вилки питания и электрической розетки.
 - Запрещается вставлять или извлекать вилку питания изделия влажными руками.
 - Запрещается использовать изделие, если вилка питания не полностью вставлена в электрическую розетку.
 - Не допускайте загрязнения вилки питания и контактов, а также их соприкосновения с металлическими булавками и другими металлическими предметами.
- Во время грозы не прикасайтесь к зарядному устройству или сетевому блоку питания, подключенному к электрической розетке.
- Не ставьте тяжелые предметы на кабель питания. Не допускайте повреждения или обрыва кабеля питания, а также не вносите изменения в его конструкцию.
- Не заворачивайте изделие в ткань или другие материалы во время его работы или сразу после работы, когда изделие еще не остыло.
- Не оставляйте изделие подключенным к источнику питания на длительное время. При несоблюдении этого требования возможно поражение электрическим током, взрыв или возгорание.

Перед использованием

Основные операции

Руководство по расширенным операциям

Основные сведения о камере

Автоматический/гибридный автоматический режим

Другие режимы съемки

Режим P

Режимы Tv, Av, M и C

Режим воспроизведения

Беспроводные функции

Меню настройки

Принадлежности

Приложение

Алфавитный указатель



- Во время работы изделия не допускайте его длительного контакта с одним и тем же участком кожи.

Это может стать причиной низкотемпературного контактного ожога, включая покраснение кожи и волдыри, даже если изделие не кажется горячим. При работе с изделием в жаркую погоду, а также людям с проблемами кровообращения или чувствительной кожей рекомендуется использовать штатив или аналогичное оборудование.

- Соблюдайте все требования по выключению изделия в местах, в которых его использование запрещено.

Невыполнение этого требования может привести к сбоям в работе оборудования из-за электромагнитных волн или даже к несчастным случаям.



- Не допускайте срабатывания вспышки в непосредственной близости от глаз. Она может повредить зрение.
- Ремень предназначен для использования только на туловище. Если подвесить ремень с закрепленным на нем любым изделием на крючок или другой предмет, возможно повреждение изделия. Кроме того, не встряхивайте изделие и не допускайте сильных ударов по нему.
- Не давите на объектив слишком сильно и не допускайте его ударов о другие предметы. Это может привести к травме или повреждению изделия.
- При срабатывании вспышки она излучает много тепла. Во время съемки держите пальцы, любые другие части тела и предметы подальше от вспышки. В противном случае можно получить ожог или нарушить работу вспышки.
- Не оставляйте изделие в местах с очень высокой или очень низкой температурой. Изделие может очень сильно нагреться или охладиться, и при касании можно получить ожог или травму.

ПРЕДУПРЕЖДЕНИЕ

Указывает на возможность повреждения имущества.

- Запрещается направлять камеру на яркие источники света, например на солнце в ясный день или мощный источник искусственного освещения.

В противном случае возможно повреждение датчика изображения или других внутренних компонентов.

- При использовании камеры на песчаном пляже или в ветреных местах не допускайте попадания внутрь камеры пыли или песка.

- Убирайте со вспышки всю пыль, грязь и другие посторонние вещества с помощью ватной палочки или ткани.

Под воздействием тепла от вспышки посторонние материалы могут начать дымиться или изделие может выйти из строя.

- Если изделие не используется, извлеките из него аккумулятор или элементы питания и уберите их на хранение.

В случае протечки аккумулятора или элементов питания изделие может быть повреждено.

- Перед тем как выбросить аккумулятор или элементы питания, закройте их клеммы лентой или другим изоляционным материалом.

Контакт с другими металлическими предметами может привести к возгоранию или взрыву.

- Когда зарядное устройство, прилагаемое к изделию, не используется, отсоединяйте его от сети. Во время использования запрещается закрывать изделие тканью или другими предметами.

Если устройство длительное время остается подключенным к электрической розетке, оно может перегреться и деформироваться, что, в свою очередь, может привести к возгоранию.

- Не оставляйте специальные аккумуляторы рядом с домашними животными. Если животное укусит аккумулятор, возможна протечка, перегрев или взрыв аккумулятора и, как следствие, пожар или повреждение изделия.

- Если в изделии используется несколько элементов питания, не следует одновременно устанавливать элементы с разным уровнем заряда или старые и новые элементы. Не устанавливайте аккумуляторы/элементы питания в обратной полярности (клеммы + и -).

Это может привести к неполадкам в работе изделия.

Перед использованием

Основные операции

Руководство по расширенным операциям

Основные сведения о камере

Автоматический/гибридный автоматический режим

Другие режимы съемки

Режим P

Режимы Tv, Av, M и C

Режим воспроизведения

Беспроводные функции

Меню настройки

Принадлежности

Приложение

Алфавитный указатель



Основные операции

Базовые операции

Основные сведения и инструкции, от первоначальной подготовки до съемки и воспроизведения

Использование сенсорного экрана

Сенсорный экран камеры обеспечивает интуитивно понятное управление путем нажатия на экран или постукивания по нему.

■ Нажатие



Кратковременно нажмите на экран пальцем.

- Этот жест используется для съемки, настройки функций камеры и т. п.

■ Перетаскивание

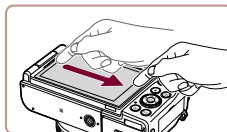

Прикоснитесь к экрану и проведите по нему пальцем.

- Этот жест используется в режиме воспроизведения для перехода к следующему изображению, изменению отображаемой области увеличенного изображения и других операций.

Перед использованием

Основные операции

Руководство по расширенным операциям

Основные сведения о камере

Автоматический/гибридный автоматический режим

Другие режимы съемки

Режим P

Режимы Tv, Av, M и C

Режим воспроизведения

Беспроводные функции

Меню настройки

Принадлежности

Приложение

Алфавитный указатель



Начальная подготовка

Выполните указанную ниже подготовку к съемке.

■ Закрепление принадлежностей

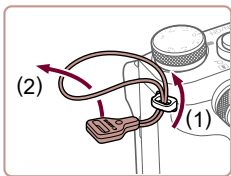

1 Закрепите петлю для крепления ремня.

- Закрепите прилагаемую петлю для крепления ремня на камере, как показано на рисунке.
- На другой стороне камеры закрепите петлю для крепления ремня аналогичным образом.

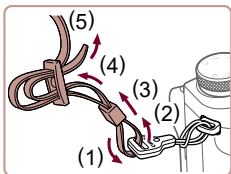

2 Закрепите ремень.

- Закрепите прилагаемый ремень на петле для крепления ремня, как показано на рисунке.
- На другой стороне камеры закрепите ремень аналогичным образом.

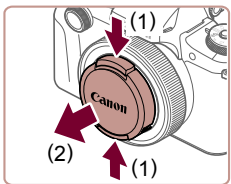

3 Установите крышку объектива.

- Ненадолго снимите крышку с объектива.

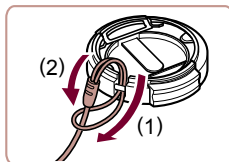

- Пропустите меньшую петлю через крышку объектива, чтобы закрепить ее, как показано на рисунке, затем закрепите шнурок крышки объектива на ремне.

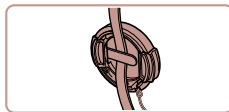
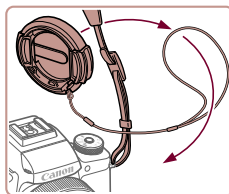

- Перед включением камеры обязательно снимайте крышку объектива. Когда крышка объектива не используется, старайтесь закреплять ее на ремне.
- Когда камера не используется, устанавливайте крышку объектива на объектив.

■ Как правильно держать камеру



- Наденьте ремень на шею.
- Во время съемки прижмите локти к туловищу и надежно держите камеру, чтобы исключить ее перемещение. Если Вы подняли вспышку, не кладите на нее пальцы.

Перед использованием

Основные операции

Руководство по расширенным операциям

Основные сведения о камере

Автоматический/гибридный автоматический режим

Другие режимы съемки

Режим P

Режимы Tv, Av, M и C

Режим воспроизведения

Беспроводные функции

Меню настройки

Принадлежности

Приложение

Алфавитный указатель



Зарядка аккумулятора

Перед использованием зарядите аккумулятор с помощью прилагаемого зарядного устройства. Обязательно сначала зарядите аккумулятор, так как камера продается с незаряженным аккумулятором.

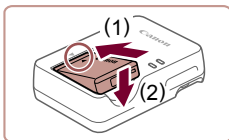

1 Установите аккумулятор.

- Совместив метки ▲ на аккумуляторе и зарядном устройстве, установите аккумулятор, нажав на него внутрь (1) и опустив (2).

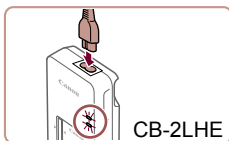

2 Зарядите аккумулятор.

- **CB-2LHE:** подключите кабель питания к зарядному устройству, затем подключите другой конец кабеля к электрической розетке.
- Индикатор зарядки загорается оранжевым цветом, и начинается зарядка.
- После завершения зарядки цвет индикатора изменяется на зеленый.

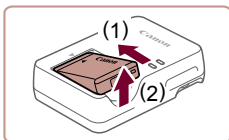

3 Извлеките аккумулятор.

- Отсоединив зарядное устройство от сети, извлеките аккумулятор, нажав на него внутрь (1) и вверх (2).



- Для защиты аккумулятора и поддержания его оптимального состояния длительность непрерывной зарядки не должна превышать 24 ч.
- В случае зарядных устройств, в которых используется кабель питания, запрещается подключать зарядное устройство или кабель питания к посторонним предметам. Несоблюдение этого требования может привести к неполадкам или повреждению изделия.
- Зарядное устройство можно использовать в местах с напряжением сети переменного тока 100 – 240 В (50/60 Гц). Для электрических розеток другой формы используйте имеющиеся в продаже переходники для вилки. Запрещается пользоваться электрическими трансформаторами, предназначенными для путешествий, так как они могут повредить аккумулятор.



- Подробные сведения о времени зарядки, а также о количестве кадров и времени съемки с полностью заряженным аккумулятором см. в разделе «Питание» (225).
- Заряженные аккумуляторы постепенно разряжаются, даже если они не используются. Заряжайте аккумулятор в день использования (или непосредственно накануне).
- Для визуальной индикации состояния аккумулятора устанавливайте крышку таким образом, чтобы у заряженного аккумулятора символ ▲ был виден, а у разряженного – не виден.

Перед использованием

Основные операции

Руководство по расширенным операциям

Основные сведения о камере

Автоматический/гибридный
автоматический режим

Другие режимы съемки

Режим P

Режимы Tv, Av, M и C

Режим воспроизведения

Беспроводные функции

Меню настройки

Принадлежности

Приложение

Алфавитный указатель



Установка аккумулятора и вашей карты памяти

Установите прилагаемый аккумулятор и карту памяти (продается отдельно). Обратите внимание, что перед использованием новой карты памяти или карты памяти, отформатированной в другом устройстве, необходимо отформатировать эту карту памяти в данной камере (171).

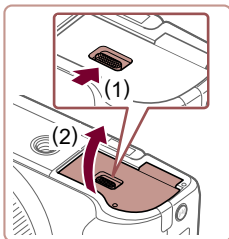

1 Откройте крышку.

- Сдвиньте переключатель (1) и откройте крышку (2).

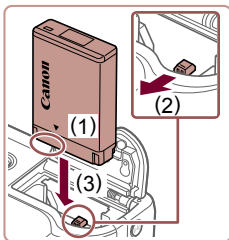

2 Установите аккумулятор.

- Держа аккумулятор клеммами в показанном положении (1), сдвиньте фиксатор аккумулятора в направлении (2) и вставьте аккумулятор в направлении (3), пока фиксатор не закроется со щелчком.
- Аккумулятор, вставленный в неправильной ориентации, не фиксируется в правильном положении. При установке аккумулятора обязательно проверяйте правильность его ориентации и надежность фиксации.

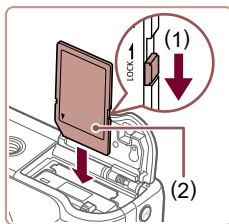

3 Проверьте переключатель защиты от записи на карте и установите карту памяти.

- Запись на карты памяти с переключателем защиты от записи невозможна, если переключатель находится в положении блокировки. Переместите переключатель в направлении (1).
- Установите карту памяти этикеткой (2) в показанной ориентации до фиксации со щелчком.
- При установке карты памяти проверьте правильность ее ориентации. Установка карт памяти в неправильной ориентации может привести к повреждению камеры.

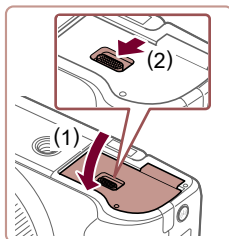

4 Закройте крышку.

- Опустите крышку (1) и, прижимая крышку вниз, сдвиньте переключатель до фиксации в закрытом положении (2).

Перед использованием

Основные операции

Руководство по расширенным операциям

Основные сведения о камере

Автоматический/гибридный
автоматический режим

Другие режимы съемки

Режим P

Режимы Tv, Av, M и C

Режим воспроизведения

Беспроводные функции

Меню настройки

Принадлежности

Приложение

Алфавитный указатель



Извлечение аккумулятора и карты памяти

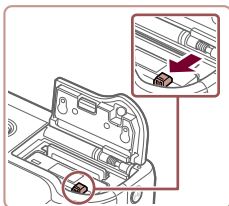

Извлеките аккумулятор.

- Откройте крышку и нажмите фиксатор аккумулятора в направлении стрелки.
- Аккумулятор выдвинется вверх.

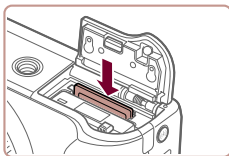

Извлеките карту памяти.

- Нажмите на карту памяти до щелчка, затем медленно отпустите ее.
- Карта памяти выдвинется вверх.

Использование экрана

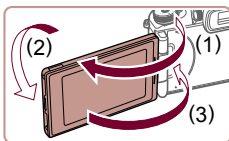

- Откройте экран (1) и разверните его в направлении объектива на 180° (2).
- Закройте экран в этой ориентации (3).



- В направлении (1) экран открывается только приблизительно на 180°. Не пытайтесь открыть экран дальше этого положения, так как это приведет к повреждению камеры.

Настройка угла наклона и ориентации экрана

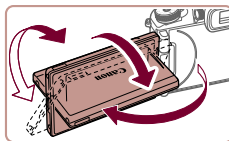

- Можно настраивать требуемые угол наклона и ориентацию экрана в соответствии с условиями съемки.
- Когда камера не используется, для защиты экрана обязательно закрывайте его лицевой стороной к корпусу камеры.



- Откройте экран, чтобы включить его при включенной камере. При этом видеосистема выключается. Аналогично, закройте экран (лицевой стороной к корпусу камеры), чтобы выключить экран и включить видеосистему.
- Если требуется включить себя в кадр, можно смотреть на свое зеркальное изображение, развернув экран в направлении передней стороны камеры. Для отмены зеркального отображения нажмите кнопку **MENU**, выберите пункт [Реверс дисплея] на вкладке [CAM1], нажмите кнопку [OK], затем кнопками [▲] и [▼] выберите значение [Откл.].

Установка даты и времени

Если при включении камеры отображается экран [Дата/Время], установите правильные дату и время, как указано ниже. Заданная таким образом информация записывается в свойства снимаемых изображений и используется для управления изображениями в соответствии с датой их съемки, а также для печати изображений с указанием даты.

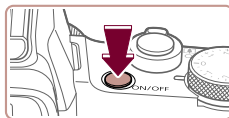

1 Включите камеру.

- Нажмите кнопку ON/OFF.
- Отображается экран [Дата/Время].

Перед использованием

Основные операции

Руководство по расширенным операциям

Основные сведения о камере

Автоматический/гибридный автоматический режим

Другие режимы съемки

Режим P

Режимы Tv, Av, M и C

Режим воспроизведения

Беспроводные функции

Меню настройки

Принадлежности

Приложение

Алфавитный указатель



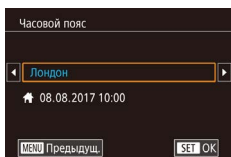
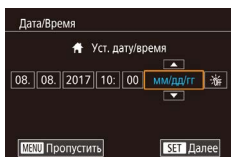

2 Установите дату и время.

- Кнопками [◀] [▶] выберите пункт.
- Кнопками [▲] [▼] или диском [🌀] установите дату и время.
- После завершения нажмите кнопку [SET].

3 Укажите свой местный (домашний) часовой пояс.

- Кнопками [◀] [▶] выберите свой домашний часовой пояс.

4 Завершите процесс настройки.

- После завершения нажмите кнопку [SET]. После подтверждающего сообщения экран настройки больше не отображается.
- Чтобы выключить камеру, нажмите кнопку ON/OFF.



- Если дата, время и домашний часовой пояс не установлены, экран [Дата/Время] будет отображаться при каждом включении камеры. Укажите правильную информацию.



- Для установки летнего времени (перевода часов на 1 час вперед) выберите [🌞] на шаге 2, затем выберите [🕒] с помощью кнопок [▲] [▼] или диска [🌀].



- Дату и время можно также установить, нажав требуемый пункт на экране из шага 2, затем нажимая [▲] [▼], а потом нажав [SET]. Аналогично, домашний часовой пояс можно задать, нажимая [◀] [▶] на экране из шага 3, затем нажав [SET].

Изменение даты и времени

Дата и время настраиваются следующим образом.

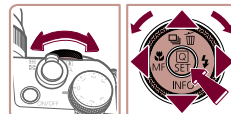
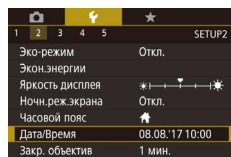
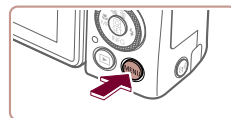

1 Откройте экран настройки.

- Нажмите кнопку [MENU].

2 Выберите пункт [Дата/Время].

- Кнопками [◀] [▶] или диском [🌀] выберите вкладку [🕒].
- Кнопками [▲] [▼] или диском [🌀] выберите пункт [Дата/Время], затем нажмите кнопку [SET].

3 Измените дату и время.

- Выполните настройку в соответствии с инструкциями шага 2 раздела «Установка даты и времени» (📖21).
- Для закрытия экрана меню нажмите кнопку [MENU].



- После извлечения аккумулятора настройки даты и времени сохраняются в течение приблизительно 3 недель за счет встроенного в камеру аккумулятора календаря (аккумулятор резервного питания).
- Аккумулятор календаря заряжается приблизительно за 4 ч после установки заряженного аккумулятора, даже если камера оставлена выключенной.
- Если аккумулятор календаря разряжен, при включении камеры отображается экран [Дата/Время]. Установите правильную дату и время, как описано в разделе «Установка даты и времени» (📖21).

Перед использованием

Основные операции

Руководство по расширенным операциям

Основные сведения о камере

Автоматический/гибридный автоматический режим

Другие режимы съемки

Режим P

Режимы Tv, Av, M и C

Режим воспроизведения

Беспроводные функции

Меню настройки

Принадлежности

Приложение

Алфавитный указатель



Язык

Установите требуемый язык отображаемого интерфейса.

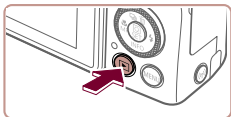

1 Перейдите в режим воспроизведения.

- Нажмите кнопку [▶].

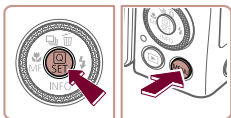

2 Откройте экран настройки.

- Нажмите кнопку [ON/OFF] и, не отпуская ее, сразу же нажмите кнопку [MENU].

English	Norsk	Română
Deutsch	Svenska	Türkçe
Français	Español	العربية
Nederlands	Ελληνικά	ភាសាខ្មែរ
Dansk	Русский	繁體中文
Português	Polski	繁體中文
Suomi	Čeština	한국어

3 Установите язык.

- Кнопками [▲][▼][◀][▶] или диском [D] выберите язык, затем нажмите кнопку [ON/OFF].
- После задания языка экран настройки больше не отображается.



- Если на шаге 2 промежуток между нажатием кнопки [ON/OFF] и кнопки [MENU] был слишком большим, отображается текущее время. В таком случае нажмите кнопку [ON/OFF], чтобы убрать индикацию времени, и повторите шаг 2.
- Язык для отображения текста на экране можно также изменить, нажав кнопку [MENU] и выбрав пункт [Язык] на вкладке [3].



- Язык для отображения текста на экране можно также изменить, нажав язык на экране из шага 3, затем нажав его еще раз.

Опробование камеры

► Фотографии ► Видеофильмы

Чтобы опробовать камеру, включите ее, снимите несколько фотографий или видеофильмов и просмотрите их.

Съемка (Smart Auto)

Для полностью автоматического выбора оптимальных настроек для определенных сюжетов просто позвольте камере определять объект и условия съемки.

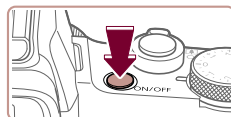

1 Включите камеру.

- Нажмите кнопку ON/OFF.
- Отображается начальный экран.

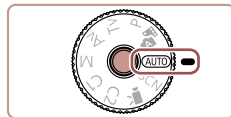

2 Перейдите в режим [AUTO].

- Нажмите кнопку разблокировки диска установки режима и, удерживая ее нажатой, поверните диск в положение [AUTO].
- Наведите камеру на объект. При определении сюжета камера издает слабые щелкающие звуки.
- В левом верхнем углу экрана отображаются значки, обозначающие сюжет и режим стабилизации изображения.
- Рамки, отображаемые вокруг любых определенных объектов, указывают, что эти объекты находятся в фокусе.



3 Выполните требуемое зумирование.

- Для увеличения объекта переместите рычаг зумирования в направлении символа [▲] (положение телефото), а для уменьшения объекта переместите этот рычаг в направлении символа [■] (широкоугольное положение).

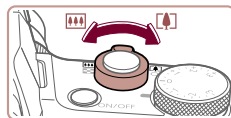

Перед использованием

Основные операции

Руководство по расширенным операциям

Основные сведения о камере

Автоматический/гибридный автоматический режим

Другие режимы съемки

Режим P

Режимы Tv, Av, M и C

Режим воспроизведения

Беспроводные функции

Меню настройки

Принадлежности

Приложение

Алфавитный указатель



4 Произведите съемку.

Съемка фотографий

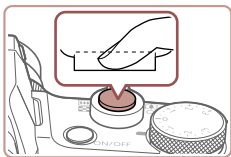
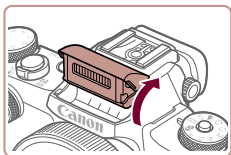
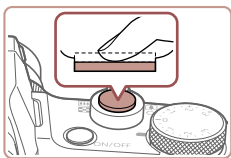

1) Сфокусируйтесь.

- Слегка (наполовину) нажмите кнопку спуска затвора. После завершения фокусировки камера подает два звуковых сигнала и отображаются рамки, указывающие области изображения, находящиеся в фокусе.

- Если отображается сообщение [Поднимите вспышку], поднимите вспышку пальцами. При съемке сработает вспышка. Если требуется отключить вспышку, пальцем опустите ее вниз в камеру.

2) Произведите съемку.

- Полностью нажмите кнопку спуска затвора.
- Во время съемки слышен звук срабатывания затвора; если вспышка была поднята, то при недостаточной освещенности она автоматически срабатывает.
- Держите камеру неподвижно, пока не закончится звук срабатывания затвора.
- После отображения снятого кадра камера возвращается на экран съемки.

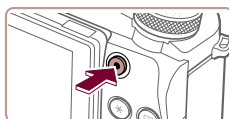

Съемка видеофильмов

1) Запустите съемку.

- Нажмите кнопку видеосъемки. В начале съемки камера подает один звуковой сигнал и отображается индикатор [●ЗАП] с указанием прошедшего времени съемки (1).
- Вверху и внизу экрана отображаются черные полосы, и объект немного увеличивается. Черные полосы обозначают области изображения, которые не записываются.
- Рамки, отображаемые вокруг любых определенных лиц, указывают, что эти лица находятся в фокусе.
- После начала съемки отпустите кнопку видеосъемки.

2) Остановите съемку.

- Для остановки съемки снова нажмите кнопку видеосъемки. При остановке съемки камера подает два звуковых сигнала.

■ Воспроизведение

После съемки фотографий или видеофильмов их можно просмотреть на экране в соответствии с приведенными ниже инструкциями.

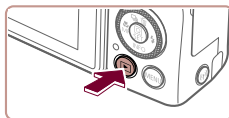

1) Перейдите в режим воспроизведения.

- Нажмите кнопку [▶].
- Отображается последний снимок.

Перед использованием

Основные операции

Руководство по расширенным операциям

Основные сведения о камере

Автоматический/гибридный автоматический режим

Другие режимы съемки

Режим P

Режимы Tv, Av, M и C

Режим воспроизведения

Беспроводные функции

Меню настройки

Принадлежности

Приложение

Алфавитный указатель





2 Выберите изображения.

- Для просмотра предыдущего снимка нажмите кнопку [◀] или поверните диск [⦿] против часовой стрелки. Для просмотра следующего снимка нажмите кнопку [▶] или поверните диск [⦿] по часовой стрелке.
- Для быстрого перехода между снимками нажимайте и удерживайте нажатыми кнопки [◀|▶].

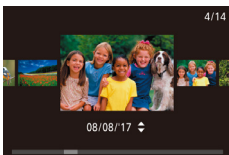

- Для перехода к этому экрану (режим прокрутки экрана) быстро поверните диск [⦿]. В этом режиме для перехода между снимками поворачивайте диск [⦿].

- Для возврата в режим отображения одного изображения нажмите кнопку [⦿].

- Видеофильмы обозначаются значком [SET ▶]. Для воспроизведения видеофильмов переходите к шагу 3.

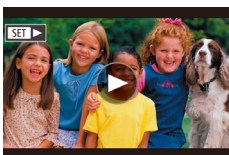

3 Запустите воспроизведение видеофильмов.

- Нажмите кнопку [⦿], кнопками [▲|▼] выберите значок [▶], затем снова нажмите кнопку [⦿].
- Начинается воспроизведение, и после завершения видеофильма отображается значок [SET ▶].
- Для регулировки громкости во время воспроизведения используйте кнопки [▲|▼].



- Для переключения из режима воспроизведения в режим съемки наполовину нажмите кнопку спуска затвора.



- Воспроизведение видеофильма можно также запустить, нажав [▶]. Для регулировки громкости во время воспроизведения быстро проведите пальцем по экрану вверх или вниз.

Удаление изображений

Ненужные изображения можно выбирать и удалять по одному. Будьте осторожны при удалении изображений, так как их невозможно восстановить.



1 Выберите изображение для удаления.

- Кнопками [◀|▶] или диском [⦿] выберите изображение.

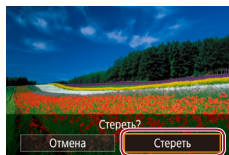

2 Удалите изображение.

- Нажмите кнопку [▲].
- После появления запроса [Стереть?] кнопками [◀|▶] или диском [⦿] выберите пункт [Стереть], затем нажмите кнопку [⦿].
- Текущее изображение удаляется.
- Для отмены удаления кнопками [◀|▶] или диском [⦿] выберите пункт [Отмена], затем нажмите кнопку [⦿].



- Можно выбрать несколько изображений и удалить их за одну операцию (📖 124).



- Текущее изображение можно также удалить, нажав пункт [Стереть] на экране из шага 2.
- Изображения можно также удалять с помощью жестов сенсорного экрана (📖 127).

Перед использованием

Основные операции

Руководство по расширенным операциям

Основные сведения о камере

Автоматический/гибридный автоматический режим

Другие режимы съемки

Режим P

Режимы Tv, Av, M и C

Режим воспроизведения

Беспроводные функции

Меню настройки

Принадлежности

Приложение

Алфавитный указатель



Руководство по расширенным операциям

Основные сведения о камере

Прочие основные операции и дополнительные функции камеры, включая варианты съемки и воспроизведения

Включение и выключение



Режим съемки

- Нажмите кнопку ON/OFF, чтобы включить камеру и подготовить ее к съемке.
- Чтобы выключить камеру, еще раз нажмите кнопку ON/OFF.

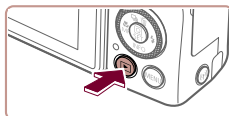

Режим воспроизведения

- Для включения камеры и просмотра снимков нажмите кнопку [▶].
- Чтобы выключить камеру, еще раз нажмите кнопку [▶].



- Для переключения в режим воспроизведения из режима съемки нажмите кнопку [▶].
- Для переключения из режима воспроизведения в режим съемки наполовину нажмите кнопку спуска затвора (27).
- Объектив закрывается приблизительно через 1 мин после переключения камеры в режим воспроизведения. Камеру можно выключить при закрытом объективе, нажав кнопку [▶].

Перед использованием

Основные операции

Руководство по расширенным операциям

Основные сведения о камере

Автоматический/гибридный автоматический режим

Другие режимы съемки

Режим P

Режимы Tv, Av, M и C

Режим воспроизведения

Беспроводные функции

Меню настройки

Принадлежности

Приложение

Алфавитный указатель



■ Функции экономии энергии (Автовыключение)

Для экономии энергии аккумуляторов/элементов питания после определенного периода бездействия камера автоматически выключает экран (Дисплей Выкл.), а затем выключается.

Экран автоматически выключается приблизительно через минуту простоя, а еще через минуту убирается объектив и камера выключается. Чтобы включить экран и подготовиться к съемке, когда экран выключен, но объектив еще не закрыт, нажмите наполовину кнопку спуска затвора (📖 27).



- Если требуется, можно отключить функцию автовыключения и настроить время выключения дисплея (📖 173).
- Функция экономии энергии не работает, когда камера подключена к другим устройствам по соединению Wi-Fi (📖 141) или подключена к компьютеру (📖 189).

Кнопка спуска затвора

Для обеспечения резкости снимков обязательно сначала нажмите кнопку спуска затвора наполовину, а затем, когда объект окажется в фокусе, полностью нажмите кнопку спуска затвора для съемки.

В данном руководстве операции с кнопкой спуска затвора описываются как нажатие кнопки *наполовину* и *полное нажатие* кнопки.

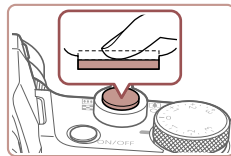

1 Нажмите наполовину. (Слегка нажмите для фокусировки.)

- Нажмите наполовину кнопку спуска затвора. Камера подает два звуковых сигнала, и вокруг областей изображения, находящихся в фокусе, отображаются рамки.

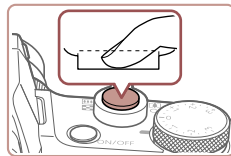

2 Полностью нажмите. (Из наполовину нажатого положения полностью нажмите кнопку, чтобы произвести съемку.)

- Камера производит съемку, и воспроизводится звук срабатывания затвора.
- Держите камеру неподвижно, пока не закончится звук срабатывания затвора.



- Если при съемке кнопка спуска затвора не была предварительно нажата наполовину, снимки могут получаться нерезкими.
- Длительность воспроизведения звука срабатывания затвора зависит от времени, необходимого для съемки. Для съемки определенных сюжетов может потребоваться больше времени, и в случае перемещения камеры (или снимаемого объекта) до завершения звука срабатывания затвора изображения могут быть смазаны.

Перед использованием

Основные операции

Руководство по расширенным операциям

Основные сведения о камере

Автоматический/гибридный автоматический режим

Другие режимы съемки

Режим P

Режимы Tv, Av, M и C

Режим воспроизведения

Беспроводные функции

Меню настройки

Принадлежности

Приложение

Алфавитный указатель



Видоискатель

► Фотографии ► Видеофильмы

Видоискатель упрощает съемку, помогая сконцентрироваться на удержании объекта в фокусе.

1 Переключайтесь между экраном и видоискателем по мере необходимости.

- Видоискатель включается при приближении к глазу, а экран камеры выключается.
- Когда видоискатель удаляется от глаза, он выключается и включается экран камеры.

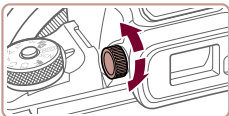

2 Произведите диоптрийную регулировку.

- Поворачивайте диск, чтобы настроить резкость изображения в видоискателе.



- Экраны видоискателя и камеры не могут быть включены одновременно.



- Хотя видоискатель изготавливается с использованием высокоточных технологий и более 99,99% пикселей соответствуют техническим требованиям, в редких случаях отдельные пиксели могут иметь дефекты или отображаться в виде красных или черных точек. Это не свидетельствует о повреждении камеры и не влияет на записываемые изображения.
- При некоторых настройках формата кадра (📖49) с верхней и нижней или с левой и правой сторон экрана остаются черные полосы. Эти области не записываются.
- Экран не будет включаться при удалении глаза от видоискателя, если выбрано меню MENU (📖31) > вкладку [🔍1] > [Настр. дисплея] > [Управл. экраном] > [Вручную], затем [Руч.пер. дисп.] > [Видоискатель].
- Индикация информации о съемке не будет изменяться при повороте камеры в вертикальное положение, если выбрать MENU (📖31) > вкладку [📷1] > [Отображение информации о съемке] > [Верт.дисп.видоиск.] > [Откл.].
- Для некоторых функций индикация переключается с видоискателя на экран камеры.
- Яркость (📖173) экранов видоискателя и камеры можно устанавливать отдельно.
- Чтобы уменьшить экран съемки, выберите меню MENU (📖31) > вкладку [📷2] > [Форм.дисп.видоиск.] > [Дисплей 2].

Перед использованием

Основные операции

Руководство по расширенным операциям

Основные сведения о камере

Автоматический/гибридный автоматический режим

Другие режимы съемки

Режим P

Режимы Tv, Av, M и C

Режим воспроизведения

Беспроводные функции

Меню настройки

Принадлежности

Приложение

Алфавитный указатель



Режимы съемки

Диск установки режима служит для доступа к каждому из режимов съемки. При повороте диска удерживайте нажатой кнопку разблокировки диска установки режима в центре диска.

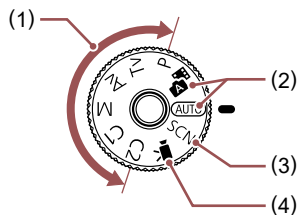

- | | |
|--|---|
| <p>(1) Режимы P, Tv, Av, M, C1 и C2
Различные виды съемки с использованием требуемых настроек (📖77, 📖99).</p> <p>(2) Автоматический/гибридный автоматический режим
Полностью автоматическая съемка с настройками, определенными камерой (📖23, 📖35, 📖37).</p> | <p>(3) Режим специального сюжета
Съемка с настройками, предназначенными для каждого конкретного сюжета, или добавление различных эффектов (📖56).</p> <p>(4) Режим видеосъемки
Для съемки видеофильмов (📖72, 📖102).
Видеофильмы можно также снимать, когда диск установки режима не находится в положении режима видеосъемки, просто нажимая кнопку видеосъемки.</p> |
|--|---|

Варианты индикации при съемке

Нажимая кнопку [▼], можно отображать или скрывать линии сетки и электронный уровень.

Для более подробной настройки экранной индикации откройте вкладку [📷1] > [Отображение информации о съемке] (📖103).



- Откройте экран, чтобы включить его при включенной камере. При этом видоискатель выключается. Аналогично, закройте экран (лицевой стороной к корпусу камеры), чтобы выключить экран и включить видоискатель (📖21).
- При съемке в условиях недостаточной освещенности яркость экрана автоматически увеличивается функцией ночного отображения, упрощая проверку композиции кадра. Однако яркость изображения на экране может не соответствовать яркости снимков. Обратите внимание, что любые искажения изображения на экране или прерывистое движение объекта на экране не влияют на записываемое изображение.
- Варианты индикации при воспроизведении см. в разделе «Переключение режимов отображения» (📖113).

Перед использованием

Основные операции

Руководство по расширенным операциям

Основные сведения о камере

Автоматический/гибридный автоматический режим

Другие режимы съемки

Режим P

Режимы Tv, Av, M и C

Режим воспроизведения

Беспроводные функции

Меню настройки



Принадлежности

Приложение

Алфавитный указатель



Меню быстрой установки

Часто используемые функции можно настроить в меню  (Быстрая установка). Обратите внимание, что состав меню и значения его пунктов зависят от режима съемки ( 209).



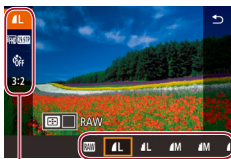

1 Откройте меню .

- Нажмите кнопку .



(1) (2)

2 Выберите пункт меню.

- Кнопками   выберите пункт меню (1).
- Доступные значения (2) отображаются в нижней части экрана.

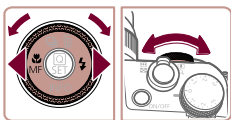



3 Выберите вариант.



- Кнопками   или диском  или  выберите вариант.
- Пункты, помеченные значком , можно настраивать, нажимая кнопку .
- Пункты, помеченные значком , можно настраивать, нажимая кнопку .
- Пункты, помеченные значком , можно настраивать, поворачивая диск .



4 Подтвердите выбор и выйдите из меню.







- Нажмите кнопку .
- Снова отображается экран, который отображался до нажатия кнопки  на шаге 1, показывающий настроенное значение.



- Чтобы отменить случайные изменения настроек, можно восстановить настройки камеры по умолчанию ( 177).
- Для выхода можно также выбрать пункт меню  и нажать кнопку .

Настройка параметров с помощью сенсорного экрана



- Нажмите  в правом верхнем углу экрана, чтобы открыть меню быстрой установки.
- Для завершения настройки нажмите пункт меню, затем его значение.
- Для возврата на предыдущий экран нажмите пункт меню  или снова нажмите выбранный вариант.
- Для доступа к параметрам, помеченным значком , нажмите .
- Для доступа к параметрам, помеченным значком , нажмите .

Перед использованием

Основные операции

Руководство по расширенным операциям

Основные сведения о камере

Автоматический/гибридный автоматический режим

Другие режимы съемки

Режим P

Режимы Tv, Av, M и C

Режим воспроизведения

Беспроводные функции

Меню настройки

Принадлежности

Приложение

Алфавитный указатель



Экран меню

Различные функции камеры можно настраивать с помощью экрана меню, как показано ниже.

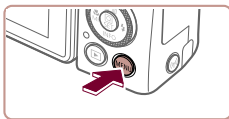

1 Откройте экран меню.

- Нажмите кнопку [MENU].

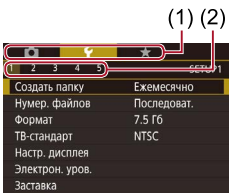

2 Выберите вкладку.

- Вкладки соответствуют функциям (1), таким как съемка ([CAMERA]), воспроизведение ([REPLAY]) или настройка ([SETTINGS]), либо страницам в каждой функции (2). Вкладки в этом руководстве обозначаются сочетанием функции и страницы, например [CAMERA]1.
- Рычагом зумирования выберите вкладку функции, затем кнопками [LEFT] [RIGHT] или диском [DISK] выберите вкладку страницы.

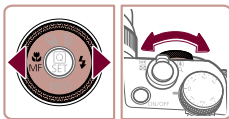
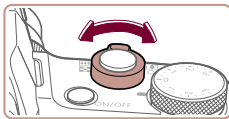

3 Выберите пункт меню.

- Кнопками [UP] [DOWN] или диском [DISK] выберите пункт, затем нажмите кнопку [ENTER].
- Для пунктов меню, значения которых не отображаются, сначала нажмите кнопку [ENTER] для перехода между экранами, затем кнопками [UP] [DOWN] или диском [DISK] выберите пункт меню.
- Для возврата на экран меню нажмите кнопку [MENU].

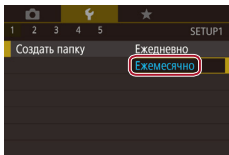

4 Выберите вариант.

- Если значения указаны по вертикали, выберите требуемый вариант кнопками [UP] [DOWN] или диском [DISK].
- Если значения указаны по горизонтали, выберите требуемый вариант кнопками [LEFT] [RIGHT] или диском [DISK].



5 Подтвердите выбор и выйдите из меню.

- Нажмите кнопку [ENTER], чтобы подтвердить сделанный выбор и вернуться на экран выбора пункта меню.
- Нажмите кнопку [MENU] для возврата на экран, который отображался до нажатия кнопки [MENU] на шаге 1.



- Чтобы отменить случайные изменения настроек, можно восстановить настройки камеры по умолчанию ([177]).
- Доступные пункты меню зависят от выбранного режима съемки или воспроизведения ([212 – 222]).

Перед использованием

Основные операции

Руководство по расширенным операциям

Основные сведения о камере

Автоматический/гибридный
автоматический режим

Другие режимы съемки

Режим P

Режимы Tv, Av, M и C

Режим воспроизведения

Беспроводные функции

Меню настройки

Принадлежности

Приложение

Алфавитный указатель



Использование сенсорного экрана

- Для выбора вкладок нажмите кнопку **[MENU]**, чтобы открыть экран меню, затем нажмите требуемые вкладку функции и вкладку страницы.
- Проведите пальцем вверх или вниз по пунктам меню для прокрутки или нажмите пункт меню, чтобы выбрать его.
- Нажмите значение, чтобы завершить настройку и вернуться на экран выбора пункта меню.
- Для пунктов меню, отображаемых со шкалой, показывающей значение, нажмите требуемое место на шкале.
- Для настройки пунктов меню, варианты для которых не отображаются, сначала нажмите пункт, чтобы открыть экран настройки. На экране настройки выберите пункт, перетаскивая или нажимая на экран, затем нажмите для выбора варианта. Для возврата на предыдущий экран нажмите **[MENU←]**.
- Можно также выбирать элементы ввода (такие как флажки или текстовые поля), нажимая их, и вводить текст, нажимая кнопки на экранной клавиатуре.
- Когда отображается значок **[SET]**, при желании вместо кнопки **[⊕]** можно нажимать значок **[SET]**.
- Когда отображается значок **[MENU]**, при желании вместо кнопки **[MENU]** можно нажимать значок **[MENU]**.
- Когда отображается значок **[INFO]**, при желании вместо кнопки **[▼]** можно нажимать значок **[INFO]**.
- Чтобы закрыть меню, еще раз нажмите кнопку **[MENU]**.

Экранная клавиатура

Экранная клавиатура позволяет вводить информацию для идентификации лиц (👤 45), беспроводных подключений (📶 141) и т. д. Обратите внимание, что длина и тип вводимой информации зависят от используемой функции.

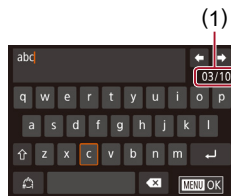

(1) Ввод символов

- Для ввода символов нажимайте их.
- Объем вводимой информации (1) зависит от используемой функции.

Перемещение курсора

- Нажмите **[←][→]**.

Ввод символов новой строки

- Нажмите **[↵]**.

Переключение режимов ввода

- Для переключения на цифры или символы нажмите **[123]**.
- Для ввода заглавных букв нажмите **[⇧]**.
- Доступные режимы ввода зависят от используемой функции.

Удаление символов

- Для удаления предыдущего символа нажмите **[⌫]**.
- Если нажать кнопку **[⌫]** и удерживать ее нажатой, символы будут удаляться группами по пять.

Перед использованием

Основные операции

Руководство по расширенным операциям

Основные сведения о камере

Автоматический/гибридный автоматический режим

Другие режимы съемки

Режим P

Режимы Tv, Av, M и C

Режим воспроизведения

Беспроводные функции

Меню настройки

Принадлежности

Приложение

Алфавитный указатель



Подтверждение ввода и возврат к предыдущему экрану

- Нажмите кнопку [MENU].



- Для некоторых функций [↩] не отображается и не может использоваться.



- Клавиатуру можно также использовать, выбирая символы и значки кнопками [▲][▼][◀][▶] или диском [⏻], а затем нажимая кнопку [⏻]. Курсор можно также перемещать, поворачивая диск [⏻]. Для возврата на экран меню нажмите кнопку [MENU].

Индикатор

Индикатор на задней панели камеры (📖 4) загорается или мигает в зависимости от состояния камеры.

Цвет	Состояние индикатора	Состояние камеры
Зеленый	Мигает	Начальная загрузка, запись/чтение/передача изображений, съемка с длительной выдержкой (📖 99, 📖 100), выполнено подключение к компьютеру (📖 189), подключение/передача данных по Wi-Fi или дисплей выключен (📖 27, 📖 173)
Оранжевый	Горит	Зарядка по USB



- Когда этот индикатор мигает зеленым цветом, не выключайте камеру, не открывайте крышку гнезда карты памяти/отсека аккумулятора и не допускайте сотрясения камеры и ударов по ней. В случае таких действий возможна порча изображений или повреждение камеры либо карты памяти.

Перед использованием

Основные операции

Руководство по расширенным операциям

Основные сведения о камере

Автоматический/гибридный автоматический режим

Другие режимы съемки

Режим P

Режимы Tv, Av, M и C

Режим воспроизведения

Беспроводные функции

Меню настройки

Принадлежности

Приложение

Алфавитный указатель



Часы

Можно посмотреть текущее время.

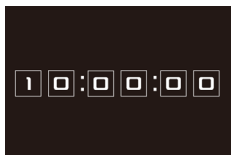

- Нажмите кнопку [CAM] и удерживайте ее нажатой.
- Отображается текущее время.
- При вертикальной ориентации камеры часы также отображаются в вертикальной ориентации.
- Для изменения цвета индикации нажимайте кнопки [◀] [▶] или поворачивайте диск [CAM].
- Для отмены отображения часов снова нажмите кнопку [CAM].



- Для отображения часов при выключенной камере нажмите кнопку [CAM] и, удерживая ее нажатой, нажмите кнопку ON/OFF.

Перед использованием

Основные операции

Руководство по расширенным операциям

Основные сведения о камере

Автоматический/гибридный
автоматический режим

Другие режимы съемки

Режим P

Режимы Tv, Av, M и C

Режим воспроизведения

Беспроводные функции

Меню настройки

Принадлежности

Приложение

Алфавитный указатель



Автоматический/гибридный автоматический режим

Удобный режим для простой съемки с увеличенными возможностями управления

Съемка с настройками, определенными камерой

Для полностью автоматического выбора оптимальных настроек для определенных сюжетов просто позвольте камере определять объект и условия съемки.

■ Съемка (Smart Auto)

► Фотографии ► Видеофильмы

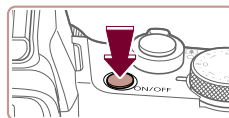

1 Включите камеру.

- Нажмите кнопку ON/OFF.
- Отображается начальный экран.

2 Перейдите в режим [AUTO].

- Нажмите кнопку разблокировки диска установки режима и, удерживая ее нажатой, поверните диск в положение [AUTO].
- Наведите камеру на объект. При определении сюжета камера издает слабые щелкающие звуки.
- В левом верхнем углу экрана отображаются значки, обозначающие сюжет и режим стабилизации изображения (39, 41).
- Рамки, отображаемые вокруг любых определенных объектов, указывают, что эти объекты находятся в фокусе.

Перед использованием

Основные операции

Руководство по расширенным операциям

Основные сведения о камере

Автоматический/гибридный автоматический режим

Другие режимы съемки

Режим P

Режимы Tv, Av, M и C

Режим воспроизведения

Беспроводные функции

Меню настройки

Принадлежности

Приложение

Алфавитный указатель



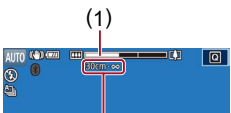
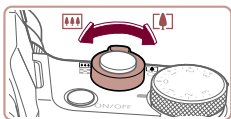

(2)

3 Выполните требуемое зумирование.

- Для увеличения объекта переместите рычаг зумирования в направлении символа [T] (положение телефото), а для уменьшения объекта переместите этот рычаг в направлении символа [W] (широкоугольное положение). (Отображается шкала зумирования (1), показывающая положение зумирования и область, находящуюся в фокусе (2).)

4 Произведите съемку.

Съемка фотографий

1) Сфокусируйтесь.

- Нажмите наполовину кнопку спуска затвора. После завершения фокусировки камера подает два звуковых сигнала и отображаются рамки, указывающие области изображения, находящиеся в фокусе.

- Если отображается сообщение [Поднимите вспышку], поднимите вспышку пальцами. При съемке сработает вспышка. Если требуется отключить вспышку, пальцем опустите ее вниз в камеру.

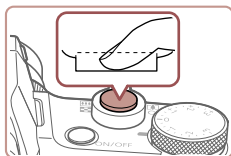
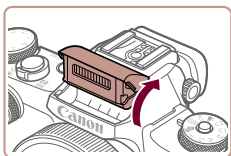
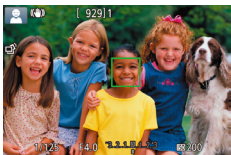
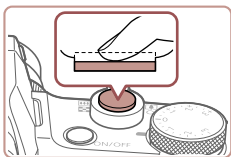

2) Произведите съемку.

- Полностью нажмите кнопку спуска затвора.
- Во время съемки слышен звук срабатывания затвора; если вспышка была поднята, то при недостаточной освещенности она автоматически срабатывает.
- Держите камеру неподвижно, пока не закончится звук срабатывания затвора.
- После отображения снятого кадра камера возвращается на экран съемки.

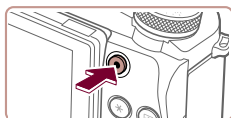

(1)



Съемка видеофильмов

1) Запустите съемку.

- Нажмите кнопку видеосъемки. В начале съемки камера подает один звуковой сигнал и отображается индикатор [●ЗАП] с указанием прошедшего времени съемки (1).
- Вверху и внизу экрана отображаются черные полосы, и объект немного увеличивается. Черные полосы обозначают области изображения, которые не записываются.
- Рамки, отображаемые вокруг любых определенных лиц, указывают, что эти лица находятся в фокусе.
- После начала съемки отпустите кнопку видеосъемки.

Перед использованием

Основные операции

Руководство по расширенным операциям

Основные сведения о камере

Автоматический/гибридный автоматический режим

Другие режимы съемки

Режим P

Режимы Tv, Av, M и C

Режим воспроизведения

Беспроводные функции

Меню настройки

Принадлежности

Приложение

Алфавитный указатель



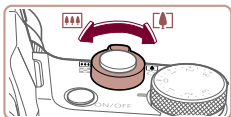

2) Настройте требуемую композицию кадра.

- Чтобы изменить размер объекта, повторите операции из шага 3. Однако помните, что звуки работы камеры записываются. Обратите внимание, что на видеофильмах, которые сняты с коэффициентом зумирования, отображаемым синим цветом, будет заметно зерно.
- При изменении композиции кадров фокусировка, яркость и цвета автоматически настраиваются.

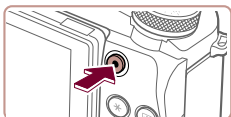

3) Остановите съемку.

- Для остановки съемки снова нажмите кнопку видеосъемки. При остановке съемки камера подает два звуковых сигнала.
- При полном заполнении карты памяти съемка автоматически останавливается.

Съемка в гибридном автоматическом режиме

► Фотографии ► Видеофильмы

Можно снять короткий видеофильм о проведенном дне, просто снимая фотографии. Перед каждым кадром камера записывает клипы длительностью 2 – 4 с, которые впоследствии объединяются в видеоподборку.

Клипы, записанные в этом режиме, могут включаться в альбомы «Яркие моменты» (136).



1) Перейдите в режим [Smart Auto].

- В соответствии с шагом 2 раздела «Съемка (Smart Auto)» (35) выберите значок [Smart Auto].



2) Выберите композицию кадра.

- Для компоновки кадра и фокусировки выполните шаги 3 – 4 из раздела «Съемка (Smart Auto)» (35).
- Для большей выразительности видеоподборки перед съемкой фотографий держите камеру наведенной на объект около четырех секунд.

3) Произведите съемку.

- Для съемки фотографии выполните шаг 4 из раздела «Съемка (Smart Auto)» (35).
- Камера записывает как фотографию, так и видеоклип. Клип, который завершается фотографией и звуком срабатывания затвора, образует одну главу в видеоподборке.



- Время работы от аккумулятора в этом режиме меньше, чем в режиме [AUTO], так как для каждого кадра снимается клип видеоподборки.
- Клип видеоподборки может не записываться при съемке фотографии сразу же после включения камеры, выбора режима [Smart Auto] или управления камерой другими способами.
- Звуки и вибрация, вызываемые работой с камерой, записываются в видеоподборках.

Перед использованием

Основные операции

Руководство по расширенным операциям

Основные сведения о камере

Автоматический/гибридный автоматический режим

Другие режимы съемки

Режим P

Режимы Tv, Av, M и C

Режим воспроизведения

Беспроводные функции

Меню настройки

Принадлежности

Приложение

Алфавитный указатель





- Для качества изображения видеоподборки автоматически устанавливается значение [HD 29.97P] для NTSC и [HD 25.00P] для PAL, изменить это значение невозможно (1172).
- При нажатии наполовину кнопки спуска затвора или при срабатывании таймера автоспуска звуковые сигналы не воспроизводятся (1175).
- В указанных ниже случаях клипы видеоподборки записываются как отдельные файлы видеofilмов, даже если они были сняты в один и тот же день в режиме [S/F].
 - Размер файла видеоподборки достигает прибл. 4 Гбайт или общее время съемки достигает прибл. 16 мин и 40 с.
 - Видеоподборка защищена от стирания (1121).
 - Изменены настройки летнего времени (1121) или часового пояса (1174).
 - Создается новая папка (1170).
- Изменение или удаление записанных звуков срабатывания затвора невозможно.
- Если вы предпочитаете записывать видеоподборки без фотографий, произведите такую настройку заранее. Выберите MENU (1131) > вкладку [06] > [Тип подборки] > [Без фото].
- Отдельные главы можно редактировать (1135).

Запуск воспроизведения видеоподборки

Для воспроизведения видеоподборки за определенный день выведите на экран фотографию, снятую в режиме [S/F], или укажите дату, для которой требуется воспроизвести видеоподборку (1114).

Фотографии/видеofilмы



- Если камера не подает звуковые сигналы операций, возможно, что при ее включении удерживалась нажатой кнопка [MENU]. Чтобы включить звуковые сигналы, нажмите кнопку [MENU], выберите пункт [Тихо] на вкладке [S/F], затем выберите значение [Откл.].

Фотографии



- Мигающий значок [S/F] предупреждает о повышенной вероятности смазывания изображений из-за сотрясения камеры. В таком случае установите камеру на штатив или примите другие меры для обеспечения неподвижности.
- Если снимки получаются темными несмотря на срабатывание вспышки, подойдите ближе к объекту. Подробные сведения о радиусе действия вспышки см. в разделе «Вспышка» (1223).
- Если при нажатии наполовину кнопки спуска затвора камера подает только один звуковой сигнал, это может означать, что объект находится слишком близко. Подробные сведения о диапазоне фокусировки (диапазоне съемки) см. в разделе «Объектив» (1223).
- Для уменьшения эффекта «красных глаз» и для помощи в фокусировке при съемке в местах с недостаточной освещенностью может загораться лампа.
- Значок [S/F], мигающий при попытке съемки, означает, что съемка невозможна, пока не завершится зарядка вспышки. Съемка может возобновиться сразу после того, как будет готова вспышка, поэтому либо полностью нажмите кнопку спуска затвора и подождите, либо отпустите кнопку и снова нажмите ее.
- Если отображается значок «Спит» или «Спящие малыши» (1139), звук срабатывания затвора не воспроизводится.
- Хотя следующий кадр можно снимать еще до появления экрана съемки, используемая фокусировка, яркость и цвета могут определяться предыдущим кадром.



- Длительность отображения изображений после съемки можно изменить (1155).

Перед использованием

Основные операции

Руководство по расширенным операциям

Основные сведения о камере

Автоматический/гибридный автоматический режим

Другие режимы съемки

Режим P

Режимы Tv, Av, M и C

Режим воспроизведения

Беспроводные функции

Меню настройки

Принадлежности

Приложение

Алфавитный указатель





- Перед видеосъемкой опустите вспышку пальцем. Во время съемки следите, чтобы не закрыть микрофон (1) пальцем. Если оставить вспышку поднятой или перекрыть микрофон, это может помешать записи звука или привести к приглушенной записи звука.

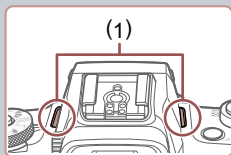

- Во время съемки видеофильмов не касайтесь никаких органов управления камерой, кроме кнопки видеосъемки, так как издаваемые камерой звуки записываются.
- После начала видеосъемки область изображения изменяется и объекты увеличиваются для обеспечения возможности коррекции значительных сотрясений камеры. Чтобы при съемке размер объектов оставался таким же, как и до начала съемки, выполните шаги из раздела «Съемка видеофильмов с объектами того же размера, с которым они отображаются до начала съемки» (54).



- Звук записывается в стереорежиме.

Значки сюжетов

► Фотографии ► Видеофильмы

В режимах [SCN] и [AUTO] определенные камерой снимаемые сюжеты обозначаются значком, и автоматически выбираются соответствующие настройки для обеспечения оптимальной фокусировки, яркости объекта и цвета. В зависимости от сюжетов может производиться серийная съемка (40).

Объект	Фон				
	Нормальный	Контрольной свет	Темный*1	Закаты	Прожекторы
Люди				—	
Движущиеся люди			—	—	—
Тени на лице		—	—	—	—
Улыбается			—	—	—
Спит			—	—	—
Малыши			—	—	—
Улыбающиеся малыши			—	—	—
Спящие малыши			—	—	—
Движущиеся дети			—	—	—
Прочие объекты					
Прочие движущиеся объекты			—	—	—
Прочие близкие объекты			—	—	

*1 Со штативом.

*2 Фон значков имеет светло-синий цвет, если на заднем плане находится синее небо, темно-синий цвет, если задний план темный, и серый цвет для всех остальных задних планов.

*3 Фон значков имеет светло-синий цвет, если на заднем плане находится синее небо, и серый цвет для всех остальных задних планов.

Перед использованием

Основные операции

Руководство по расширенным операциям

Основные сведения о камере

Автоматический/гибридный автоматический режим

Другие режимы съемки

Режим P

Режимы Tv, Av, M и C

Режим воспроизведения

Беспроводные функции

Меню настройки

Принадлежности

Приложение

Алфавитный указатель



- У значков фоновый цвет темно-синий, у значка фоновый цвет оранжевый.
- В случае видеofilмов отображаются только значки «Люди», «Прочие объекты» и «Прочие близкие объекты».
- В режиме отображаются только значки «Люди», «Тени на лице», «Прочие объекты» и «Прочие близкие объекты».
- При съемке с автоспуском значки не отображаются для следующих объектов: движущиеся, улыбающиеся или спящие люди; улыбающиеся или спящие малыши; движущиеся дети; и прочие движущиеся объекты.
- Значки улыбающихся или спящих объектов съемки и движущихся детей не отображаются в режимах работы затвора, отличных от .
- Если для вспышки установлен режим , значки с обратной засветкой для движущихся детей и улыбающихся людей не отображаются.
- Значки малышей (включая улыбающихся и спящих) и движущихся детей отображаются, если для параметра [Идентиф. лица] задано значение [Вкл.] и обн-ружены лица зарегистрированных малышей (не старше 2 лет) или детей (2 – 12 лет) 45). Заранее убедитесь в правильности даты и времени 21).



- Если значок не соответствует фактическим условиям съемки или если съемка с ожидаемым эффектом, цветом или яркостью невозможна, попробуйте произвести съемку в режиме **P** 77).

Эпизоды, для которых производится серийная съемка

Если при съемке отображается значок одного из указанных ниже сюжетов, камера производит серийную съемку. Если наполовину нажать кнопки спуска затвора, когда отображается один из этих значков сюжетов, появляется другой значок или), указывающий тип используемой серийной съемки.

Улыбается (включая «Малыши»)	Снимаются последовательные изображения, и камера анализирует такие детали, как выражение лиц, чтобы сохранить изображение, определенное как наилучшее.
Спит (включая «Малыши»)	Превосходные кадры спящих лиц, полученные за счет сочетания последовательных кадров для снижения сотрясения камеры и уменьшения шумов изображения. Подсветка автофокусировки не включается, вспышка не срабатывает и звук срабатывания затвора не воспроизводится.
Дети	Чтобы не упустить удачный кадр бегающих вокруг детей, камера снимает три последовательных кадра при каждой съемке.



- В некоторых эпизодах ожидаемые изображения могут быть не сохранены, а изображения могут выглядеть иначе, чем ожидалось.
- Фокусировка, яркость изображения и цвет определяются для первого кадра.



- Если требуется снимать только одиночные изображения, нажмите кнопку , затем выберите значок (кнопками или диском).

Перед использованием

Основные операции

Руководство по расширенным операциям

Основные сведения о камере

Автоматический/гибридный автоматический режим

Другие режимы съемки

Режим P

Режимы Tv, Av, M и C

Режим воспроизведения

Беспроводные функции

Меню настроек

Принадлежности

Приложение

Алфавитный указатель



Значки стабилизации изображения

► Фотографии ► Видеофильмы

Автоматически применяется стабилизация изображения, оптимальная для условий съемки (интеллектуальная стабилизация изображения), и отображаются следующие значки.

	Стабилизация изображения для фотографий (нормальная).
	Стабилизация изображения для фотографий при панорамировании (панорамирование)*.
	Стабилизация изображения по углу поворота и смещению при макросъемке (гибридная стабилизация изображения). Для видеофильмов отображается значок и также применяется стабилизация изображения
	Стабилизация изображения для видеофильмов, уменьшающая сильные сотрясения камеры, возникающие, например, во время ходьбы (динамическая).
	Стабилизация изображения для медленных сотрясений камеры, например при съемке видеофильмов в диапазоне телефото (усиленная).
	Стабилизация изображения не используется, так как камера установлена на штатив или удерживается неподвижно другими способами. Однако во время видеосъемки отображается значок и система стабилизации используется для исключения вибрации, вызываемой ветром и другими источниками (штативная стабилизация изображения).

* Отображается при панорамировании, когда камера поворачивается вслед за движущимися объектами. Когда камера следует за объектами по горизонтали, стабилизация изображения компенсирует только вертикальные сотрясения камеры, а горизонтальная стабилизация прекращается. Аналогично, когда камера следует за объектами по вертикали, стабилизация изображения компенсирует только горизонтальные сотрясения камеры.



- Для отмены стабилизации изображения установите для параметра [Режим IS] значение [Откл.] 53). В таком случае значок стабилизации изображения не отображается.
- Вариант недоступен в режиме

Рамки на экране

► Фотографии ► Видеофильмы

В режиме [AUTO], когда камера обнаруживает объекты, на которые она направлена, на экране отображаются различные рамки.

- Вокруг объекта (или лица человека), определенного камерой как главный объект, отображается белая рамка. Рамки в определенных пределах следуют за движущимися объектами, когда эти объекты отслеживаются для фокусировки.
- Если при наполовину нажатой кнопке спуска затвора камера обнаруживает перемещение объекта, отображается синяя рамка и производится постоянная настройка фокусировки и яркости изображения (Servo AF).



- Если рамки отсутствуют, не отображаются вокруг требуемых объектов или отображаются на заднем плане или аналогичных областях, попробуйте произвести съемку в режиме [P] 77).
- Чтобы выбрать объект, на который требуется сфокусироваться, нажмите тот объект на экране. Отображается значок и камера переходит в режим тактильной автофокусировки 95). При наполовину нажатой кнопке спуска затвора отображается синяя рамка, и камера поддерживает фокусировку на объект и настройку яркости изображения (Servo AF).

Перед использованием

Основные операции

Руководство по расширенным операциям

Основные сведения о камере

Автоматический/гибридный автоматический режим

Другие режимы съемки

Режим P

Режимы Tv, Av, M и C

Режим воспроизведения

Беспроводные функции

Меню настройки

Принадлежности

Приложение

Алфавитный указатель



Часто используемые удобные функции

Дополнительное увеличение объектов (Цифровой зум)

► Фотографии ► Видеофильмы

Если расстояние до удаленных объектов слишком велико для увеличения с помощью оптического зума, используйте цифровой зум с максимальным 12-кратным увеличением.

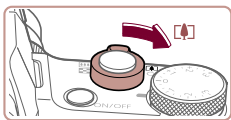

1 Переместите рычаг зумирования в направлении [↗].

- Удерживайте рычаг нажатым до тех пор, пока зумирование не остановится.
- Зумирование останавливается при достижении максимального коэффициента зумирования, при котором зернистость изображения еще незаметна, и этот коэффициент отображается на экране.

2 Снова переместите рычаг зумирования в направлении [↗].

- Камера производит дальнейшее увеличение объекта.
- (1) — это текущий коэффициент зумирования.

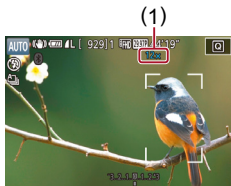

- При перемещении рычага зумирования отображается шкала зумирования (на которой отображается позиция зумирования). Цвета на шкале зумирования обозначают разные диапазоны зумирования.
 - Белый диапазон: диапазон оптического зумирования, в котором на изображении отсутствует зернистость.
 - Желтый диапазон: диапазон цифрового зумирования, в котором на изображении отсутствует заметная зернистость (ZoomPlus).
 - Синий диапазон: диапазон цифрового зумирования, в котором на изображении заметна зернистость.
- Так как при некоторых значениях разрешения синий диапазон не доступен (📖50), максимальный коэффициент зумирования может быть достигнут в соответствии с инструкциями шага 1.



- Чтобы отключить цифровой зум, выберите MENU (📖31) > вкладку [📷3] > [Цифровой зум] > [Откл.].

Зумирование с помощью кольца плавного управления

► Фотографии ► Видеофильмы

Используйте кольцо плавного управления для более точного изменения размера объекта и более быстрого зумирования, чем с помощью рычага зумирования.

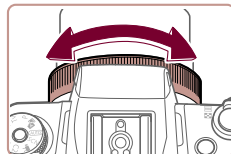

- Поворачивайте кольцо (📷) против часовой стрелки для увеличения изображения или по часовой стрелке для его уменьшения.

Использование таймера автоспуска

► Фотографии ► Видеофильмы

С помощью таймера автоспуска фотограф может включить себя в групповую фотографию или делать другие снимки с задержкой. Камера производит съемку приблизительно через 10 с после нажатия кнопки спуска затвора.



1 Выполните настройку.

- Нажмите кнопку [📷], выберите значок [📷] в меню, затем выберите [📷] (📖30).
- После завершения настройки отображается значок [📷].

Перед использованием

Основные операции

Руководство по расширенным операциям

Основные сведения о камере

Автоматический/гибридный автоматический режим

Другие режимы съемки

Режим P

Режимы Tv, Av, M и C

Режим воспроизведения

Беспроводные функции

Меню настройки

Принадлежности

Приложение

Алфавитный указатель



2 Произведите съемку.

- Для фотографий: нажмите наполовину кнопку спуска затвора для фокусировки на объект, затем нажмите эту кнопку полностью.
- Для видеофильмов: нажмите кнопку видеосъемки.
- После запуска таймера автоспуска начинает мигать соответствующая лампа, и камера воспроизводит звук таймера автоспуска.
- За 2 с до съемки мигание и звуковая сигнализация ускоряются. (Если должна сработать вспышка, лампа остается гореть, не мигая.)
- Чтобы отменить съемку после запуска таймера автоспуска, нажмите кнопку **MENU**.
- Для восстановления исходной настройки выберите на шаге 1 значок [C&D].

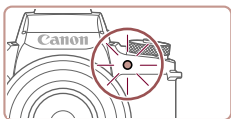

Использование таймера автоспуска для исключения сотрясения камеры

► Фотографии ► Видеофильмы

В этом варианте спуск затвора производится приблизительно через 2 с после нажатия кнопки спуска затвора. Если при нажатии кнопки спуска затвора возникают сотрясения камеры, они не повлияют на снимок.



- Выполните шаг 1 из раздела «Использование таймера автоспуска» (книжка 42) и выберите значок [C&D].
- После завершения настройки отображается значок [C&D].
- Для съемки выполните шаг 2 из раздела «Использование таймера автоспуска» (книжка 42).

Настройка таймера автоспуска

► Фотографии ► Видеофильмы

Можно задать задержку спуска (0 – 30 с) и количество снимков (1 – 10 снимков).

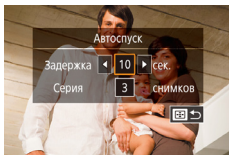

1 Выберите значок [C&D].

- В соответствии с инструкциями шага 1 раздела «Использование таймера автоспуска» (книжка 42) выберите значок [C&D] и нажмите кнопку [MENU].

2 Выполните настройку.

- Кнопками [▲][▼] выберите время задержки или количество снимков.
- Кнопками [◀][▶] или диском [DISC] выберите значение, затем дважды нажмите кнопку [SET].
- После завершения настройки отображается значок [C&D].
- Для съемки выполните шаг 2 из раздела «Использование таймера автоспуска» (книжка 42).



- Для видеофильмов, снимаемых с использованием таймера автоспуска, съемка начинается с указанной задержкой, но заданное количество снимков не учитывается.



- Если задано несколько кадров, яркость изображения и цветовой тон определяются для первого кадра. Необходимое время между кадрами увеличивается, если срабатывает вспышка или если задана съемка большого количества кадров. При полном заполнении карты памяти съемка автоматически останавливается.
- Если указана задержка больше 2 с, за 2 с до съемки частота мигания лампы и подачи звуковых сигналов увеличивается. (Если должна сработать вспышка, лампа остается гореть, не мигая.)

Перед использованием

Основные операции

Руководство по расширенным операциям

Основные сведения о камере

Автоматический/гибридный
автоматический режим

Другие режимы съемки

Режим P

Режимы Tv, Av, M и C

Режим воспроизведения

Беспроводные функции

Меню настройки

Принадлежности

Приложение

Алфавитный указатель



Съемка путем нажатия на экран (Съемка при касании)

► Фотографии ► Видеофильмы

Эта функция позволяет снимать, не используя кнопку спуска затвора, а просто нажимая на экран и отпуская палец. Камера автоматически фокусируется на объекты и настраивает яркость изображения.

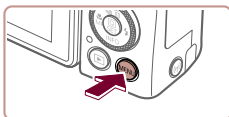

1 Включите функцию съемки при касании.

- Нажмите кнопку [MENU] и выберите вкладку [Съем. при кас.] > [Съем. при кас.] > [Вкл.] (31).

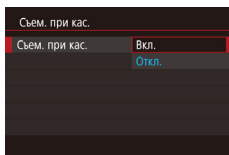

2 Произведите съемку.

- Для съемки коснитесь объекта на экране.
- Камера производит съемку, и воспроизводится звук срабатывания затвора.
- Для отмены съемки при касании выберите значение [Откл.] на шаге 1.



- Даже когда на экране отображается снимок, можно подготовиться к съемке следующего кадра, нажав [↵].

Серийная съемка

► Фотографии ► Видеофильмы

В режиме [AUTO] для серийной съемки полностью нажмите кнопку спуска затвора и удерживайте ее нажатой.

Подробные сведения о скорости серийной съемки см. в разделе «Съемка» (224).

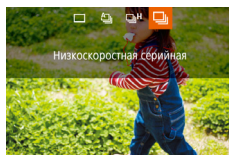

1 Выполните настройку.

- Нажмите кнопку [▲], выберите значок [] или [] (кнопками [◀▶] или диском [●]), затем нажмите кнопку [].
- После завершения настройки отображается значок [] или [].

2 Произведите съемку.

- Для серийной съемки полностью нажмите кнопку спуска затвора и удерживайте ее нажатой.



- Во время серийной съемки фокусировка, экспозиция и цвета фиксируются в положении/на уровне, определенном при наполовину нажатой кнопке спуска затвора.
- Не может использоваться с таймером автоспуска (42).
- Съемка может на короткое время останавливаться или скорость серийной съемки может снижаться в зависимости от условий съемки, параметров камеры и положения зумирования.
- По мере увеличения количества снятых кадров скорость съемки может уменьшаться.
- При срабатывании вспышки скорость съемки может снижаться.
- В режиме съемки при касании (44) камера производит серийную съемку, пока вы касаетесь экрана. Фокусировка и экспозиция во время серийной съемки определяются для первого кадра и затем остаются постоянными.

Перед использованием

Основные операции

Руководство по расширенным операциям

Основные сведения о камере

Автоматический/гибридный автоматический режим

Другие режимы съемки

Режим P

Режимы Tv, Av, M и C

Режим воспроизведения

Беспроводные функции

Меню настройки

Принадлежности

Приложение

Алфавитный указатель



Съемка с идентификацией лица

Если заранее зарегистрировать человека, камера будет обнаруживать его лицо и во время съемки отдавать ему приоритет при выборе фокусировки, яркости и цвета. В режиме [AUTO] камера может обнаруживать малышей и детей на основе зарегистрированных дат рождения и во время съемки оптимизировать для них настройки. Эта функция также позволяет искать снятые изображения, на которых присутствуют зарегистрированные люди (📖 116).

Заранее зарегистрированных людей также проще добавлять при создании альбомов Story Highlights (📖 136).

Личные сведения

- Камера хранит информацию о лице (изображения лица), зарегистрированную с помощью функции идентификации лица, а также введенные личные сведения (имена и даты рождения). Кроме того, при обнаружении зарегистрированных людей их имена записываются в фотографиях. Поэтому после использования функций идентификации лица будьте осторожны, отдавая камеру или изображения другим лицам, а также при размещении изображений в Интернете, где они доступны многим людям.
- При утилизации камеры или передаче ее другому лицу после использования функции идентификации лица обязательно удалите из камеры всю информацию (зарегистрированные лица, имена и даты рождения) (📖 49).

Регистрация информации функции идентификации лица

Для использования с функцией идентификации лица можно зарегистрировать информацию (информация о лице, имена и даты рождения) максимум для 12 человек.

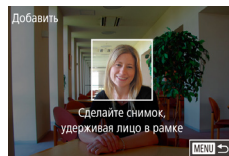
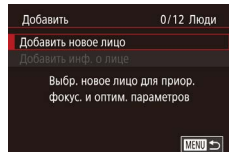
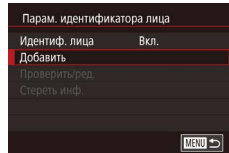
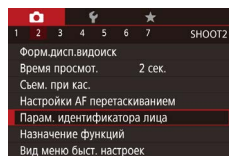

1 Откройте экран настройки.

- Нажмите кнопку [MENU], выберите пункт [Парам. идентификатора лица] на вкладке [📷2], затем нажмите кнопку [👤] (📖 31).

- Кнопками [▲][▼] или диском [🌀] выберите [Добавить], затем нажмите кнопку [👤].

- Кнопками [▲][▼] или диском [🌀] выберите [Добавить новое лицо], затем нажмите кнопку [👤].

2 Зарегистрируйте информацию о лице.

- Направьте камеру таким образом, чтобы лицо человека, которого требуется зарегистрировать, находилось в серой рамке в центре экрана.
- Белая рамка на лице человека означает, что лицо распознано. Убедитесь, что на лице появилась белая рамка, затем произведите съемку.
- Если лицо не распознано, регистрация информации о лице невозможна.

Перед использованием

Основные операции

Руководство по расширенным операциям

Основные сведения о камере

Автоматический/гибридный автоматический режим

Другие режимы съемки

Режим P

Режимы Tv, Av, M и C

Режим воспроизведения

Беспроводные функции

Меню настройки

Принадлежности

Приложение

Алфавитный указатель



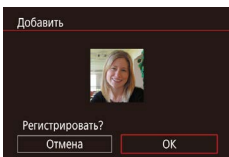

- После появления запроса [Регистрировать?] кнопками [◀][▶] или диском [⏻] выберите [ОК], затем нажмите кнопку [⊕].
- Отображается экран [Ред. профиль].

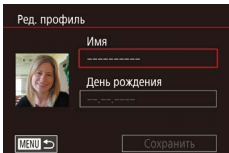

3 Зарегистрируйте имя и дату рождения человека.

- Нажмите кнопку [⊕] для открытия клавиатуры, затем введите имя [Ⓜ32].

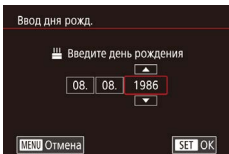

- Для регистрации даты рождения на экране [Ред. профиль] выберите пункт [День рождения] (кнопками [▲][▼] или диском [⏻]), затем нажмите кнопку [⊕].

- Кнопками [◀][▶] выберите вариант.
- Кнопками [▲][▼] или диском [⏻] установите дату.
- После завершения нажмите кнопку [⊕].

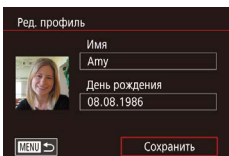

4 Сохраните настройки.

- Кнопками [▲][▼] или диском [⏻] выберите пункт [Сохранить], затем нажмите кнопку [⊕].
- После появления сообщения кнопками [◀][▶] или диском [⏻] выберите вариант [Да], затем нажмите кнопку [⊕].

5 Продолжите регистрацию информации о лице.

- Чтобы зарегистрировать еще до 4 экземпляров информации о лице (с разными выражениями лица или углами съемки), повторите шаг 2.
- Зарегистрированные лица легче распознаются, если добавлена различная информация о лице. Помимо изображения анфас, добавьте изображение под небольшим углом сбоку, снимок улыбающегося лица, а также снимки в помещении и на улице.



- При выполнении шага 2 вспышка не срабатывает.
- Если на шаге 3 не была зарегистрирована дата рождения, значки «Малыши» и «Дети» [Ⓜ39] в режиме [AUTO] не отображаются.



- Можно перезаписать зарегистрированную информацию о лице или добавить информацию о лице позже, если не все 5 позиций информации о лице заняты [Ⓜ45].

Съемка

Если заранее зарегистрировать человека, камера будет приоритетно выбирать его в качестве главного объекта и во время съемки оптимизировать фокусировку, яркость и цвета для этого человека.



- При наведении камеры на людей отображается имя человека, обнаруженного в качестве главного объекта.
- Произведите съемку.
- Отображаемые имена записываются в фотографии. Имена обнаруженных людей (не более 5 человек) записываются, даже если они не отображаются.

Перед использованием

Основные операции

Руководство по расширенным операциям

Основные сведения о камере

Автоматический/гибридный автоматический режим

Другие режимы съемки

Режим P

Режимы Tv, Av, M и C

Режим воспроизведения

Беспроводные функции

Меню настройки

Принадлежности

Приложение

Алфавитный указатель





- Возможно ошибочное определение других людей, отличных от зарегистрированных, если их лица имеют похожие черты.



- Зарегистрированные люди могут неправильно определяться, если снимаемое изображение или эпизод существенно отличаются от зарегистрированной информации о лице.
- Если зарегистрированное лицо не определяется или плохо определяется, запишите вместо зарегистрированной информации новую информацию о лице. Регистрация информации о лице непосредственно перед съемкой упрощает определение зарегистрированных лиц.
- Если человек ошибочно определен как другой человек, но съемка была продолжена, записанное в изображении имя можно отредактировать или удалить во время воспроизведения (📖 119).
- Так как лица малышей и детей изменяются по мере роста, необходимо регулярно обновлять информацию об их лицах (📖 48).
- Имена остаются записанными в изображениях, даже если сняты описанный в разделе «Настройка отображаемой информации» (📖 104) флажок [Инф. о съемке] для отключения отображения имен.
- Если не требуется записывать имена в изображениях, выберите пункт [Парам. идентификатора лица] на вкладке [📷2], выберите пункт [Идентиф. лица], затем выберите значение [Откл.].
- Имена, записанные в изображении, можно проверять на экране воспроизведения (режим простой информации) (📖 113).
- Имена, записанные при серийной съемке (📖 44), записываются в том же положении, что и на первом кадре, даже если объекты перемещаются.

Проверка и редактирование зарегистрированной информации

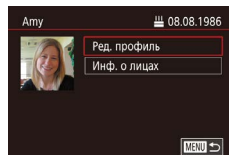
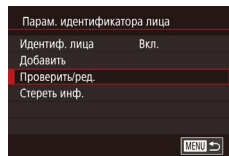

1 Откройте экран [Проверить/ред.].

- В соответствии с шагом 1 раздела «Регистрация информации функции идентификации лица» (📖 45) выберите [Проверить/ред.].

2 Выберите человека для проверки или редактирования информации о нем.

- Кнопками [▲][▼][◀][▶] выберите человека, информацию о котором требуется проверить или отредактировать, затем нажмите кнопку [👤].

3 Проверьте или требуемым образом отредактируйте информацию.

- Для проверки имени или даты рождения откройте пункт [Ред. профиль] (выбрав его кнопками [▲][▼] или диском [🌀]), затем нажмите кнопку [👤]. На открывшемся экране можно изменить имя или дату рождения, как описано в шаге 3 раздела «Регистрация информации функции идентификации лица» (📖 45).
- Чтобы проверить информацию о лице, выберите пункт [Инф. о лицах] (кнопками [▲][▼] или диском [🌀]), затем нажмите кнопку [👤]. Чтобы удалить информацию о лице, нажмите кнопку [👤] на отображающемся экране, кнопками [▲][▼][◀][▶] или диском [🌀] выберите информацию о лице, которую требуется удалить, затем нажмите кнопку [👤]. После появления запроса [Стереть?] выберите [OK] (кнопками [◀][▶] или диском [🌀]), затем нажмите кнопку [👤].

Перед использованием

Основные операции

Руководство по расширенным операциям

Основные сведения о камере

Автоматический/гибридный автоматический режим

Другие режимы съемки

Режим P

Режимы Tv, Av, M и C

Режим воспроизведения

Беспроводные функции

Меню настройки

Принадлежности

Приложение

Алфавитный указатель





- Даже если изменить имена в пункте [Ред. профиль], имена, записанные в ранее снятых фотографиях, не изменяются.

Перезапись и добавление информации о лице

Вместо существующей информации о лице можно записать новую информацию. Информацию о лице следует регулярно обновлять, особенно в случае малышей и детей, так как их лица изменяются по мере роста. Если заняты не все 5 позиций информации о лице, можно также добавлять информацию о лице.

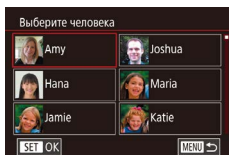
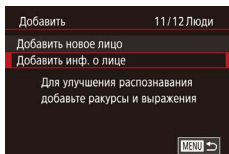

1 Откройте экран [Добавить инф. о лице].

- В соответствии с шагом 1 раздела «Регистрация информации функции идентификации лица» (📖45) выберите [Добавить инф. о лице].

2 Выберите человека, информацию о лице которого требуется перезаписать.

- Кнопками [▲][▼][◀][▶] выберите имя человека, для которого требуется перезаписать информацию о лице, затем нажмите кнопку [👤].
- Если уже зарегистрированы пять вариантов информации о лице, отображается сообщение. Выберите [OK] (кнопками [◀][▶] или диском [🌀]), затем нажмите кнопку [👤].
- Если зарегистрировано менее пяти вариантов информации о лице, переходите к шагу 4 для добавления варианта.

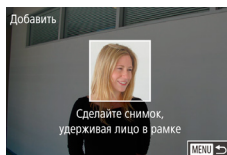
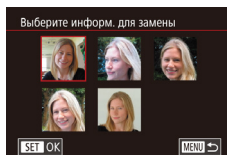

3 Выберите информацию о лице, которую требуется перезаписать.

- Кнопками [▲][▼][◀][▶] или диском [🌀] выберите информацию о лице, которую требуется перезаписать, затем нажмите кнопку [👤].

4 Зарегистрируйте информацию о лице.

- Произведите съемку в соответствии с шагом 2 раздела «Регистрация информации функции идентификации лица» (📖45), затем зарегистрируйте новую информацию о лице.
- Зарегистрированные лица легче распознаются, если добавлена различная информация о лице. Помимо изображения анфас, добавьте изображение под небольшим углом сбоку, снимок улыбающегося лица, а также снимки в помещении и на улице.



- Если все 5 позиций информации заполнены, добавление информации о лице невозможно. Выполните приведенные выше шаги для перезаписи информации о лице.
- Если имеется по крайней мере одна свободная позиция, с помощью приведенных выше шагов можно добавить новую информацию о лице, но перезапись информации о лице невозможна. Вместо перезаписи информации о лице сначала удалите ненужную существующую информацию (📖49), затем зарегистрируйте требуемую новую информацию о лице (📖45).

Перед использованием

Основные операции

Руководство по расширенным операциям

Основные сведения о камере

Автоматический/гибридный автоматический режим

Другие режимы съемки

Режим P

Режимы Tv, Av, M и C

Режим воспроизведения

Беспроводные функции

Меню настройки

Принадлежности

Приложение

Алфавитный указатель



Удаление зарегистрированной информации

Можно удалить информацию (информация о лице, имена и даты рождения), зарегистрированную в функции идентификации лиц. Однако имена, записанные в ранее снятых изображениях, не удаляются.

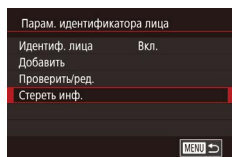

1 Откройте экран [Стереть инф.].

- В соответствии с инструкциями шага 1 раздела «Регистрация информации функции идентификации лица» (📖 45) выберите пункт [Стереть инф.].

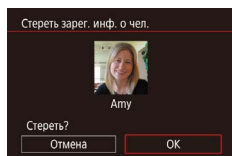

2 Выберите человека для стирания информации о нем.

- Кнопками [▲][▼][◀][▶] выберите имя человека, которого требуется удалить, затем нажмите кнопку [⊗].
- После появления запроса [Стереть?] кнопками [◀][▶] или диском [⊗] выберите [OK], затем нажмите кнопку [⊗].



- После удаления информации о зарегистрированных людях отображение их имен (📖 115), перезапись их информации (📖 119) и поиск изображений с этими людьми (📖 116) будут невозможны.



- Можно также удалить имена из информации об изображении (📖 119).

Функции настройки изображения

Изменение формата кадра

► Фотографии ► Видеофильмы

Формат кадра (отношение ширины к высоте) можно изменить в соответствии с приведенными ниже инструкциями.



- Нажмите кнопку [⊗], выберите в меню значок [3:2], затем выберите требуемый вариант (📖 30).
- После завершения настройки будет обновлено соотношение сторон экрана.
- Чтобы восстановить исходную настройку, повторите эту операцию, но выберите значок [3:2].

16:9	Используется для отображения на широкоэкранных телевизорах высокой четкости или аналогичных устройствах отображения.
3:2	Собственный формат экрана камеры. Формат кадра, совпадающий с форматом 35-миллиметровой пленки и используемый для печати изображений на бумаге формата 130 × 180 мм или формата почтовой открытки.
4:3	Используется для отображения на телевизорах стандартной четкости или аналогичных устройствах отображения. Также используется для печати изображений на бумаге формата 90 × 130 мм или форматов серии А.
1:1	Квадратный формат кадра.



- Недоступно в режиме [📷].
- Эту настройку можно также задать, выбрав меню MENU (📖 31) > вкладку [📷] > [Формат кадра фотографий].

Перед использованием

Основные операции

Руководство по расширенным операциям

Основные сведения о камере

Автоматический/гибридный автоматический режим

Другие режимы съемки

Режим P

Режимы Tv, Av, M и C

Режим воспроизведения

Беспроводные функции

Меню настройки

Принадлежности

Приложение

Алфавитный указатель



Изменение качества изображения

► Фотографии ► Видеофильмы

Выберите одно из 7 сочетаний размера (количества пикселей) и компрессии (качества изображения). Также укажите, требуется ли записывать изображения в формате RAW (150).

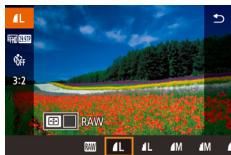

- Нажмите кнопку [Q], выберите в меню значок [L], затем выберите требуемый вариант (130).
- Отображается настроенное значение.
- Чтобы восстановить исходную настройку, повторите эту операцию, но выберите значок [L].



- [L] и [M] указывают различные уровни качества изображения в зависимости от степени компрессии. При одинаковом размере (числе пикселей) вариант [L] обеспечивает более высокое качество изображения. Хотя качество изображений [M] несколько ниже, на карту памяти помещается больше изображений. Обратите внимание, что изображения размера [S2] имеют качество [L].
- Недоступно в режиме [S4].
- Качество изображения можно также изменить, выбрав меню MENU (131) > вкладку [1] > [Качество].

При выборе количества пикселей на основе печатаемого формата ориентируйтесь на приведенную ниже таблицу для изображений формата 3:2.

L	A2 (420 × 594 мм)
M	A3 (297 × 420 мм)
S1	A4 (210 × 297 мм)
S2	90 × 130 мм, 130 × 180 мм, Открытка

Запись в формате RAW

Камера может записывать изображения в виде JPEG и RAW.

Изображения JPEG	Обрабатываются в камере для получения оптимального качества изображения и сжимаются для уменьшения размера файла. Однако процесс сжатия необратим, и восстановление исходного необработанного состояния изображений невозможно. Обработка изображения может также приводить к некоторой потере качества.
Изображения RAW	Необработанные данные, записанные практически без потери качества изображения, связанного с обработкой изображения в камере. Эти данные не могут в необработанном виде использоваться для просмотра на компьютере или печати. Сначала необходимо обработать их в камере (132) или с помощью программы Digital Photo Professional (189), чтобы преобразовать изображения в обычные файлы JPEG или TIFF. Изображения можно настраивать с минимальной потерей качества при обработке.



- Нажмите кнопку [Q], затем выберите в меню пункт [L] (130).
- Чтобы записывать только изображения RAW, выберите вариант [RAW].
- Для одновременной записи изображений JPEG и RAW выберите качество изображений JPEG, затем нажмите кнопку [Q]. Рядом с пунктом [RAW] отображается флажок [✓]. Для отмены этой настройки выполните те же шаги, чтобы снять флажок [✓] у пункта [RAW].



- Для передачи изображений RAW (или совместно записанных изображений RAW и JPEG) в компьютер обязательно используйте специальное обеспечение (189).
- При записи изображений в формате RAW цифровой зум (42) недоступен.

Перед использованием

Основные операции

Руководство по расширенным операциям

Основные сведения о камере

Автоматический/гибридный автоматический режим

Другие режимы съемки

Режим P

Режимы Tv, Av, M и C

Режим воспроизведения

Беспроводные функции

Меню настройки

Принадлежности

Приложение

Алфавитный указатель





- Файлы изображений JPEG имеют расширение «.JPG», а файлы изображений RAW – расширение «.CR2»
- Эту настройку можно также задать, открыв меню MENU (книжка 31) > вкладку [камера 1] > [Качество].

С ПОМОЩЬЮ МЕНЮ



- Нажмите кнопку **MENU**, выберите пункт [Качество] на вкладке [камера 1], затем нажмите кнопку [OK] (книжка 31).
- Для одновременной записи изображений RAW диском [SD] выберите вариант [RAW] в пункте [RAW]. Обратите внимание, что если выбрано значение [-], записываются только изображения JPEG.
- Кнопками [←] [→] или диском [DIAL] выберите пункт [JPEG], затем выберите размер и качество изображения. Обратите внимание, что если выбрано значение [-], записываются только изображения RAW.
- После завершения нажмите кнопку [OK] для возврата на экран меню.



- Невозможно задать значение [-] одновременно для параметров [RAW] и [JPEG].

Изменение качества видеозображения

▶ Фотографии ▶ Видеофильмы

Настройте качество видеозображения (размер изображения и частоту кадров). Частота кадров указывает число кадров, записываемых каждую секунду, и определяется автоматически в зависимости от настройки NTSC или PAL (книжка 172).



- Нажмите кнопку [Quality], выберите пункт меню качества видео, затем выберите требуемый вариант (книжка 30).
- Отображается настроенное значение.

Для ТВ-стандарта NTSC

Качество изображения	Количество записываемых пикселей (разрешение)	Частота кадров	Сведения
Full HD 59.94P	1920 × 1080	59,94 кадра/с	Для съемки с разрешением высокой четкости Full HD. Режим Full HD 59.94P обеспечивает более плавную передачу движения.
Full HD 29.97P	1920 × 1080	29,97 кадра/с	
Full HD 23.98P	1920 × 1080	23,98 кадра/с	
HD 29.97P	1280 × 720	29,97 кадра/с	Для съемки с разрешением высокой четкости.
VGA 29.97P	640 × 480	29,97 кадра/с	Для съемки со стандартным разрешением.

Перед использованием

Основные операции

Руководство по расширенным операциям

Основные сведения о камере

Автоматический/гибридный автоматический режим

Другие режимы съемки

Режим P

Режимы Tv, Av, M и C

Режим воспроизведения

Беспроводные функции

Меню настройки

Принадлежности

Приложение

Алфавитный указатель



Для ТВ-стандарта PAL

Качество изображения	Количество записываемых пикселей (разрешение)	Частота кадров	Сведения
Full HD 50.00P	1920 × 1080	50,00 кадра/с	Для съемки с разрешением высокой четкости Full HD.
Full HD 25.00P	1920 × 1080	25,00 кадра/с	
HD 25.00P	1280 × 720	25,00 кадра/с	Для съемки с разрешением высокой четкости.
VGA 25.00P	640 × 480	25,00 кадра/с	Для съемки со стандартным разрешением.



- Черные полосы (слева и справа экрана в режимах VGA 29.97P) и VGA 25.00P) или вверх и вниз в режимах Full HD 59.94P), Full HD 29.97P), Full HD 23.98P), Full HD 29.97P), Full HD 50.00P), Full HD 25.00P) и Full HD 25.00P) обозначают незаписываемую область изображения.
- Эту настройку можно также задать, выбрав меню MENU 31) > вкладку 7) > [Размер видеозап.].

Полезные функции съемки

Использование двухосного электронного уровня

► Фотографии ► Видеофильмы

При съемке может отображаться электронный уровень, помогающий обеспечить горизонтальность камеры в направлениях вперед-назад и влево-вправо.



(1) (2)

1 Выведите на экран электронный уровень.

- Несколько раз нажмите кнопку , чтобы появился электронный уровень.

2 Выровняйте камеру.

- (1) показывает ориентацию в направлении вперед-назад, (2) – в направлении влево-вправо.
- Если камера наклонена, переместите ее таким образом, чтобы цвет линии изменился с красного на зеленый.



- Если на шаге 1 электронный уровень не отображается, нажмите кнопку **MENU** и проверьте настройку на вкладке 1) > [Отображение информации о съемке] 103).
- Во время съемки видеофильмов электронный уровень не отображается.
- Если держать камеру вертикально, ориентация электронного уровня автоматически обновляется в соответствии с ориентацией камеры.
- Если электронный уровень неэффективен для обеспечения горизонтальности камеры, выполните его калибровку 172).
- Недоступно в режиме 5).

Перед использованием

Основные операции

Руководство по расширенным операциям

Основные сведения о камере

Автоматический/гибридный автоматический режим

Другие режимы съемки

Режим P

Режимы Tv, Av, M и C

Режим воспроизведения

Беспроводные функции

Меню настройки

Принадлежности

Приложение

Алфавитный указатель



Отключение автоматического уровня

► Фотографии ► Видеофильмы

Функция автоматического уровня обеспечивает горизонтальность кадров видеофильма. Чтобы отменить эту функцию, выберите значение [Откл.].

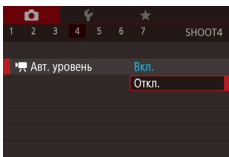

- Нажмите кнопку [MENU], выберите пункт [Авт. уровень] на вкладке [4], затем нажмите кнопку [31],
- Выберите пункт [Откл.] и снова нажмите кнопку [31].



- После начала съемки отображаемая область уменьшается и объекты увеличиваются (54).

Изменение настроек режима IS

Отключение стабилизации изображения

► Фотографии ► Видеофильмы

Если камера неподвижна (например, при съемке со штативом), следует отключить стабилизацию изображения, установив значение [Откл.].

1 Откройте экран настройки.

- Нажмите кнопку [MENU], выберите пункт [Параметры IS] на вкладке [4], затем нажмите кнопку [31].

2 Выполните настройку.

- Кнопками [▲][▼] или диском [31] выберите пункт [Режим IS], нажмите кнопку [31], затем кнопками [▲][▼] или диском [31] выберите требуемый вариант (31).

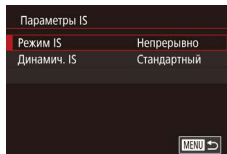

Непрерывно	Стабилизация изображения, оптимальная для условий съемки, применяется автоматически (интеллектуальная стабилизация изображения) (41).
Откл.	Стабилизация изображения отключена.

Перед использованием

Основные операции

Руководство по расширенным операциям

Основные сведения о камере

Автоматический/гибридный
автоматический режим

Другие режимы съемки

Режим P

Режимы Tv, Av, M и C

Режим воспроизведения

Беспроводные функции

Меню настройки

Принадлежности

Приложение

Алфавитный указатель



Съемка видеофильмов с объектами того же размера, с которым они отображаются до начала съемки

► Фотографии ► Видеофильмы

Обычно после начала видеосъемки область изображения изменяется и объекты увеличиваются для обеспечения возможности выравнивания изображения и коррекции значительных сотрясений камеры.

Чтобы при съемке видеофильма размер объектов оставался таким же, как и до начала съемки, можно уменьшить степень стабилизации изображения и отменить автоматический уровень.

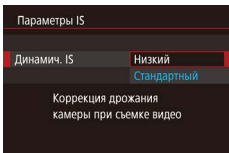

- Задайте для параметра [Авт. уровень] значение [Откл.], как описано в разделе «Отключение автоматического уровня» (📖53).
- В соответствии с шагом 1 из раздела «Отключение стабилизации изображения» (📖53) откройте экран [Параметры IS].
- Выберите пункт [Динамич. IS], затем выберите значение [Низкий] (📖31).



- Можно также задать для параметра [Режим IS] значение [Откл.], чтобы объекты записывались с тем же размером, с каким они отображались перед съемкой.
- Если для параметра [Режим IS] задано значение [Откл.], функция [Динамич. IS] недоступна (📖53).
- Если задано качество видеосъемки [NTSC] или [PAL], доступен только вариант [Стандартный].

Настройка работы камеры

Функции съемки можно настраивать на вкладке [CAM] меню, как указано ниже. Инструкции по функциям меню см. в разделе «Экран меню» (📖31).

Отключение подсветки для автофокусировки

► Фотографии ► Видеофильмы

Для помощи в фокусировке при нажатии наполовину кнопки спуска затвора в условиях недостаточной освещенности загорается лампа. Эту лампу можно отключить.

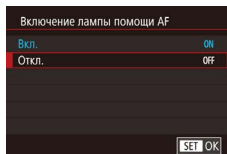

- Нажмите кнопку [MENU], выберите пункт [Включение лампы помощи AF] на вкладке [CAM], затем выберите значение [Откл.].
- Чтобы восстановить исходную настройку, повторите эту операцию, но выберите значение [Вкл.].

Перед использованием

Основные операции

Руководство по расширенным операциям

Основные сведения о камере

Автоматический/гибридный автоматический режим

Другие режимы съемки

Режим P

Режимы Tv, Av, M и C

Режим воспроизведения

Беспроводные функции

Меню настройки

Принадлежности

Приложение

Алфавитный указатель



Предотвращение включения лампы уменьшения эффекта «красных глаз»

► Фотографии ► Видеофильмы

Лампа уменьшения эффекта «красных глаз» загорается для уменьшения этого эффекта при съемке со вспышкой в условиях недостаточной освещенности. Эту лампу можно отключить.

1 Откройте экран [Упр. вспышкой].

- Нажмите кнопку [MENU], выберите пункт [Упр. вспышкой] на вкладке [CAM], затем нажмите кнопку [OK].

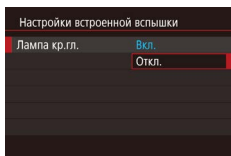

2 Выполните настройку.

- Выберите [Лампа кр.гл.], затем выберите значение [Откл.].
- Чтобы восстановить исходную настройку, повторите эту операцию, но выберите значение [Вкл.].

Изменение стиля отображения изображения после съемки

► Фотографии ► Видеофильмы

Длительность отображения изображений после съемки можно изменить.

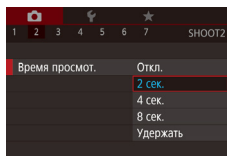

- Нажмите кнопку [MENU], выберите пункт [Время просмотр.] на вкладке [CAM], затем выберите требуемый вариант.
- Чтобы восстановить исходную настройку, повторите эту операцию, но выберите значение [2 сек.].

2 сек., 4 сек., 8 сек.	Изображения отображаются в течение указанного времени. Даже когда отображается этот снимок, можно сделать следующий снимок, снова наполовину нажав кнопку спуска затвора.
Удерживать	Изображение отображается до тех пор, пока пользователь не нажмет наполовину кнопку спуска затвора.
Откл.	Изображения после съемки не отображаются.



- Нажимая кнопку [▼] во время отображения изображения после съемки, можно переключать выводимую информацию.

Перед использованием

Основные операции

Руководство по расширенным операциям

Основные сведения о камере

Автоматический/гибридный
автоматический режим

Другие режимы съемки

Режим P

Режимы Tv, Av, M и C

Режим воспроизведения

Беспроводные функции

Меню настройки

Принадлежности

Приложение

Алфавитный указатель



Другие режимы съемки

Более эффективная съемка различных сюжетов, а также получение снимков, улучшенных с помощью уникальных эффектов изображения или снятых с использованием специальных функций



Определенные сюжеты

Выберите режим, соответствующий снимаемому сюжету, и камера автоматически настроит параметры для получения оптимальных снимков.

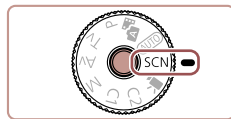

1 Перейдите в режим [SCN].

- Нажмите кнопку разблокировки диска установки режима и, удерживая ее нажатой, поверните диск в положение [SCN].

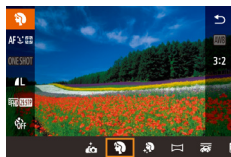

2 Выберите режим съемки.

- Нажмите кнопку [Q], выберите в меню значок [Q], затем выберите режим съемки (📖30).

3 Произведите съемку.



- Режим съемки можно также выбрать, нажав [Q] в левом верхнем углу после поворота диска установки режима в положение [SCN].



📷 Съемка портретов (Портрет)

▶ Фотографии ▶ Видеофильмы

- Съемка людей с эффектом смягчения.

Перед использованием

Основные операции

Руководство по расширенным операциям

Основные сведения о камере

Автоматический/гибридный
автоматический режим

Другие режимы съемки

Режим P

Режимы Tv, Av, M и C

Режим воспроизведения

Беспроводные функции

Меню настройки

Принадлежности

Приложение

Алфавитный указатель





📷 Съемка вечерних сюжетов без штатива (Съемка с рук ночью)

► Фотографии ► Видеофильмы

- Превосходные кадры вечерних сюжетов или портреты на фоне вечерних сюжетов без необходимости обеспечения полной неподвижности камеры, например с помощью штатива.
- Единый кадр получается путем объединения последовательных кадров для снижения сотрясения камеры и уменьшения шумов изображения.



🐠 Подводная съемка (Под водой)

► Фотографии ► Видеофильмы

- Съемка морской жизни и подводных пейзажей с естественными цветами при использовании дополнительно приобретаемого водонепроницаемого футляра (📖182).
- Этот режим позволяет скорректировать баланс белого, что эквивалентно использованию имеющихся в продаже фильтров цветокоррекции (📖58).



🎆 Съемка фейерверков (Фейерверк)

► Фотографии ► Видеофильмы

- Яркие снимки фейерверков.



- В режиме [P] объекты выглядят более крупными, чем в других режимах.
- В режимах [P] и [C] снимки могут выглядеть зернистыми из-за того, что чувствительность ISO (📖80) увеличивается в соответствии с условиями съемки.
- Так как в режиме [P] камера выполняет серийную съемку, во время съемки держите ее неподвижно.
- В режиме [P] слишком сильное размытие при движении или определенные условия съемки могут привести к тому, что требуемый результат не будет получен.
- В режиме [P] установите камеру на штатив или примите другие меры для сохранения неподвижности камеры и исключения ее сотрясения. Кроме того, при использовании штатива или других способов закрепления камеры следует задать для параметра [Режим IS] значение [Откл.] (📖53).



- Если при съемке вечерних сюжетов используется штатив, съемка в режиме [AUTO] вместо режима [P] дает лучшие результаты (📖35).
- Хотя в режиме [P] при наполовину нажатой кнопке спуска затвора никакие рамки не отображаются, оптимальная фокусировка все равно определяется.
- Режим съемки можно также выбрать, открыв меню MENU (📖31) > вкладку [C1] > [Режим съемки].

Перед использованием

Основные операции

Руководство по расширенным операциям

Основные сведения о камере

Автоматический/гибридный
автоматический режим

Другие режимы съемки

Режим P

Режимы Tv, Av, M и C

Режим воспроизведения

Беспроводные функции

Меню настройки

Принадлежности

Приложение

Алфавитный указатель



Использование функций для подводной съемки

Съемка с диапазоном фокусировки для подводной съемки

► Фотографии ► Видеофильмы

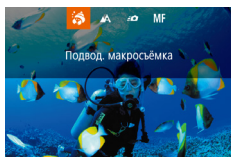

Если в режиме [i(k)] (📖56) возникают затруднения с фокусировкой в диапазоне [A], использование диапазона фокусировки, специально предназначенного для подводной съемки, обеспечит оптимальные подводные кадры.



1 Выполните настройку.

- В соответствии с шагами 1 – 2 раздела «Определенные сюжеты» (📖56) выберите значок [i(k)].
- Нажмите кнопку [◀], выберите требуемый диапазон фокусировки (кнопками [◀] [▶] или диском [🌀]), затем нажмите кнопку [📷].

2 Произведите съемку.

Диапазон фокусировки	Описание
 Подвод. макросъемка	Съемка морских обитателей крупным планом, с применением цифрового зума для еще большего увеличения.
 Быстро	Позволяет не упустить удачный момент для съемки, когда снимаемые объекты находятся на некотором удалении. Особенно эффективен для движущихся объектов.
MF	Ручная фокусировка

Подробные сведения о каждом из диапазонов фокусировки см. в разделе «Объектив» (📖223).



- В режиме [i(k)] объектив устанавливается в максимально широкоугольное положение.
- В режиме [i(k)] при некоторых значениях разрешения использование цифрового зума может приводить к появлению зернистости на изображениях (📖50).
- В режиме [E O] близко расположенные объекты могут оказаться не в фокусе. В таком случае попробуйте установить диапазон фокусировки [A].



- Этот параметр можно также настроить, нажав кнопку [◀], нажав требуемый диапазон фокусировки, затем нажав его еще раз.

Коррекция баланса белого

► Фотографии ► Видеофильмы

В режиме [i(k)] (📖56) возможна ручная коррекция баланса белого. Эта настройка может дать такой же эффект, как использование имеющихся в продаже фильтров цветокоррекции.

1 Выберите значок [i(k)].

- В соответствии с шагами 1 – 2 раздела «Определенные сюжеты» (📖56) выберите значок [i(k)].

2 Выберите баланс белого.

- Нажмите кнопку [📷], затем выберите в меню пункт [WB].

3 Выполните настройку.

- С помощью диска [🔆] настройте уровень коррекции для пары В и А, затем нажмите кнопку [📷].
- После завершения настройки отображается значок [WB].

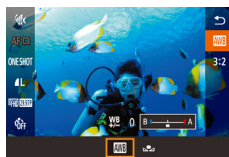

- В обозначает синий цвет, А – янтарный (желтый).
- Баланс белого можно также вручную корректировать, записав данные пользовательского баланса белого (📖83) перед выполнением указанных выше шагов.

Перед использованием

Основные операции

Руководство по расширенным операциям

Основные сведения о камере

Автоматический/гибридный автоматический режим

Другие режимы съемки

Режим P

Режимы Tv, Av, M и C

Режим воспроизведения

Беспроводные функции

Меню настройки

Принадлежности

Приложение

Алфавитный указатель



Применение специальных эффектов

Добавление в изображение различных эффектов при съемке.

Съемка себя с оптимальными настройками (Автопортрет)

В случае автопортретов можно настраивать сглаживание кожи, а также яркость и задний план для выделения себя на снимке.

1 Выберите значок [👤].

- В соответствии с шагами 1 – 2 раздела «Определенные сюжеты» (📖 56) выберите значок [👤].

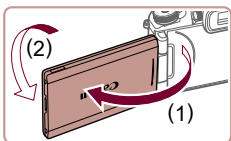

2 Откройте экран.

- Откройте экран, как показано на рисунке.

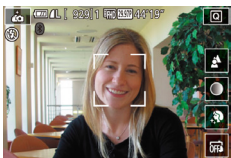

3 Выполните настройку.

- На экране нажмите значок параметра, который требуется настроить.
- Выберите требуемый вариант.
- Для возврата на предыдущий экран нажмите [↩].

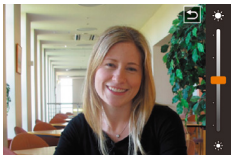

4 Произведите съемку.

Пункт	Сведения
	Выберите значение [AUTO] или один из пяти уровней размытия заднего плана.
	Выберите один из пяти уровней яркости.
	Выберите один из пяти уровней сглаживания кожи. Сглаживание кожи оптимизировано для лица основного объекта.
	Чтобы использовать съемку при касании, выберите [👤].



- При некоторых условиях съемки могут быть изменены области, отличные от кожи людей.
- Попробуйте сначала сделать несколько тестовых снимков и проверьте, достигнут ли требуемый результат.



- В режиме вспышки [🔆] для размытия фона устанавливается значение [AUTO], которое не может быть изменено.
- Если в режиме [👤] включить таймер автоспуска, выбрав значение [🕒] или выбрав значение [🕒] и задав время не менее 3 секунд, вверху экрана отображается время, оставшееся до съемки.

Перед использованием

Основные операции

Руководство по расширенным операциям

Основные сведения о камере

Автоматический/гибридный автоматический режим

Другие режимы съемки

Режим P

Режимы Tv, Av, M и C

Режим воспроизведения

Беспроводные функции

Меню настройки

Принадлежности

Приложение

Алфавитный указатель



Придание коже более гладкого вида (Сглаживание кожи)

► Фотографии ► Видеофильмы

Можно улучшить тон кожи, чтобы кожа выглядела более гладкой.

1 Выберите значок [👤].

- В соответствии с шагами 1 – 2 раздела «Определенные сюжеты» (📖56) выберите значок [👤].

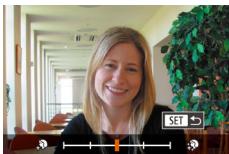

2 Выберите уровень эффекта.

- Нажмите кнопку [▼].
- Кнопками [◀] [▶] или диском [🌀] выберите силу эффекта, затем нажмите кнопку [👤].
- Отображается предварительное изображение, показывающее вид снимка с примененным эффектом.

3 Произведите съемку.



- При некоторых условиях съемки могут быть изменены области, отличные от кожи людей.
- Попробуйте сначала сделать несколько тестовых снимков и проверьте, достигнут ли требуемый результат.

Съемка панорам (Панорамный снимок)

► Фотографии ► Видеофильмы

Создавайте панорамы из серии снимков, снятой при непрерывном перемещении камеры в одном направлении с полностью нажатой кнопкой спуска затвора.

1 Перейдите в режим [📷].

- В соответствии с шагами 1 – 2 раздела «Определенные сюжеты» (📖56) выберите значок [📷].

2 Выберите направление съемки.

- Нажмите кнопку [📷] и выберите направление, в котором будете снимать.
- Отображается стрелка, показывающая направление перемещения камеры.

3 Сфокусируйтесь.

- Нажмите наполовину кнопку спуска затвора для фокусировки на объект, затем продолжайте удерживать эту кнопку наполовину нажатой.

4 Произведите съемку.

- Удерживая кнопку спуска затвора полностью нажатой, перемещайте камеру с постоянной скоростью в направлении стрелки.
- Снимается четко отображаемая область (1).
- Отображается индикатор хода выполнения съемки (2).
- Съемка останавливается при отпускании кнопки спуска затвора или когда индикатор хода выполнения становится полностью синим.

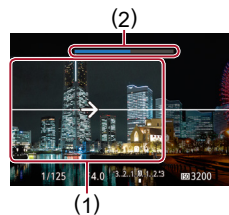

Перед использованием

Основные операции

Руководство по расширенным операциям

Основные сведения о камере

Автоматический/гибридный автоматический режим

Другие режимы съемки

Режим P

Режимы Tv, Av, M и C

Режим воспроизведения

Беспроводные функции

Меню настройки

Принадлежности

Приложение

Алфавитный указатель





- В некоторых эпизодах ожидаемые изображения могут быть не сохранены, а изображения могут выглядеть иначе, чем ожидалось.
- Если камера перемещается слишком медленно или слишком быстро, съемка может остановиться до окончания процесса. Однако панорама, созданная вплоть до этого момента, будет сохранена.
- Изображения, созданные из снимков в режиме [📏], имеют большой размер. Если панорамные изображения будут печататься с карты памяти, установленной в принтер Canon, уменьшите их размер с помощью компьютера или другого устройства.
Если панорамы несовместимы с некоторым программным обеспечением или веб-службами, попробуйте изменить их размер в компьютере.



- Указанные ниже объекты и сюжеты могут совмещаться неправильно.
 - Движущиеся объекты
 - Близко расположенные объекты
 - Эпизоды со значительным изменением контрастности
 - Эпизоды с длинными участками одного цвета или одной структуры, например море или небо



- Направление съемки можно также задать, нажав [↔].

Создание ощущения скорости за счет размытия фона (Панорама)

► Фотографии ► Видеофильмы

С помощью панорамирования можно смазывать фон, чтобы передать ощущение скорости. Камера обнаруживает и исправляет смазывание объекта, поэтому он всегда будет относительно четким и резким.

1 Выберите значок [📏].

- В соответствии с шагами 1 – 2 раздела «Определенные сюжеты» (📖56) выберите значок [📏].



2 Произведите съемку.

- Перед съемкой сопровождайте камерой объект при наполовину нажатой кнопке спуска затвора.
- Держа движущийся объект в отображаемой рамке, полностью нажмите кнопку спуска затвора.
- Даже после полного нажатия кнопки спуска затвора продолжайте перемещать камеру для отслеживания объекта.



- Попробуйте сначала сделать несколько тестовых снимков и проверьте, достигнут ли требуемый результат.



- Для настройки уровня эффекта поворачивайте диск [🔆].
- Рамку можно перемещать, перетаскивая ее или касаясь экрана.
- Для получения оптимальных результатов крепко держите камеру двумя руками, прижмите локти к телу и сопровождайте объект, поворачиваясь всем телом.
- Функция наиболее эффективна для объектов, движущихся по горизонтали, таких как автомобили или поезда.

Перед использованием

Основные операции

Руководство по расширенным операциям

Основные сведения о камере

Автоматический/гибридный автоматический режим

Другие режимы съемки

Режим P

Режимы Tv, Av, M и C

Режим воспроизведения

Беспроводные функции

Меню настройки

Принадлежности

Приложение

Алфавитный указатель



Монохромная съемка (Зернистый Ч/Б)

► Фотографии ► Видеофильмы

Можно снимать фотографии с эффектом грубого монохромного изображения.

1 Выберите значок [A].

- В соответствии с шагами 1 – 2 раздела «Определенные сюжеты» (📖56) выберите значок [A].



2 Выберите уровень эффекта.

- Диском [☀️] выберите уровень эффекта.
- Отображается предварительное изображение, показывающее вид снимка с примененным эффектом.

3 Произведите съемку.

Съемка с эффектом мягкого фокуса

► Фотографии ► Видеофильмы

Эта функция позволяет снимать изображения, аналогичные получаемым при установке на камеру мягкорисующего фильтра. Можно настроить требуемый уровень эффекта.

1 Выберите значок [A].

- В соответствии с шагами 1 – 2 раздела «Определенные сюжеты» (📖56) выберите значок [A].



2 Выберите уровень эффекта.

- Диском [☀️] выберите уровень эффекта.
- Отображается предварительное изображение, показывающее вид снимка с примененным эффектом.

3 Произведите съемку.



- Попробуйте сначала сделать несколько тестовых снимков и проверьте, достигнут ли требуемый результат.

Перед использованием

Основные операции

Руководство по расширенным операциям

Основные сведения о камере

Автоматический/гибридный
автоматический режим

Другие режимы съемки

Режим P

Режимы Tv, Av, M и C

Режим воспроизведения

Беспроводные функции

Меню настройки

Принадлежности

Приложение

Алфавитный указатель



■ Съемка с эффектом объектива «Рыбий глаз» (Эффект «Рыбий глаз»)

► Фотографии ► Видеофильмы

Съемка с эффектом искажения объектива типа «Рыбий глаз».

1 Выберите значок [👁️].

- В соответствии с шагами 1 – 2 раздела «Определенные сюжеты» (📖56) выберите значок [👁️].

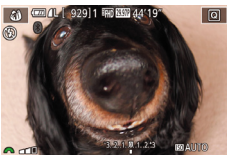

2 Выберите уровень эффекта.

- Дискон [☀️] выберите уровень эффекта.
- Отображается предварительное изображение, показывающее вид снимка с примененным эффектом.

3 Произведите съемку.



- Попробуйте сначала сделать несколько тестовых снимков и проверьте, достигнут ли требуемый результат.

■ Снимки, выглядящие как картины (Эффект «Масляные краски»)

► Фотографии ► Видеофильмы

Объекты выглядят солиднее, как на картинах, написанных масляными красками.

1 Выберите значок [🎨].

- В соответствии с шагами 1 – 2 раздела «Определенные сюжеты» (📖56) выберите значок [🎨].



2 Выберите уровень эффекта.

- Дискон [☀️] выберите уровень эффекта.
- Отображается предварительное изображение, показывающее вид снимка с примененным эффектом.

3 Произведите съемку.

Перед использованием

Основные операции

Руководство по расширенным операциям

Основные сведения о камере

Автоматический/гибридный
автоматический режим

Другие режимы съемки

Режим P

Режимы Tv, Av, M и C

Режим воспроизведения

Беспроводные функции

Меню настройки

Принадлежности

Приложение

Алфавитный указатель



Снимки, выглядящие как акварели (Эффект «Акварель»)

► Фотографии ► Видеофильмы

Краски смягчаются, чтобы фотографии напоминали акварели.

1 Выберите значок [🎨].

- В соответствии с шагами 1 – 2 раздела «Определенные сюжеты» (📖56) выберите значок [🎨].



2 Выберите уровень эффекта.

- Диском [☀️] выберите уровень эффекта.
- Отображается предварительное изображение, показывающее вид снимка с примененным эффектом.

3 Произведите съемку.

Съемка с эффектом игрушечной камеры (Эффект игрушечной камеры)

► Фотографии ► Видеофильмы

Этот эффект делает изображения похожими на снимки, сделанные игрушечной камерой, за счет виньетирования (более темные и размытые углы изображения) и измененного общего цвета.

1 Выберите значок [📷].

- В соответствии с шагами 1 – 2 раздела «Определенные сюжеты» (📖56) выберите значок [📷].



2 Выберите цветовой тон.

- Для выбора цветового тона поворачивайте диск [🌈].
- Отображается предварительное изображение, показывающее вид снимка с примененным эффектом.

3 Произведите съемку.

Стандартный	Снимки похожи на изображения, снятые игрушечной камерой.
Теплый	Тон изображений получается более теплым, чем при настройке [Стандартный].
Холодный	Тон изображений получается более холодным, чем при настройке [Стандартный].



- Попробуйте сначала сделать несколько тестовых снимков и проверьте, достигнут ли требуемый результат.

Перед использованием

Основные операции

Руководство по расширенным операциям

Основные сведения о камере

Автоматический/гибридный
автоматический режим

Другие режимы съемки

Режим P

Режимы Tv, Av, M и C

Режим воспроизведения

Беспроводные функции

Меню настройки

Принадлежности

Приложение

Алфавитный указатель



Снимки, напоминающие миниатюрные модели (Эффект миниатюры)

► Фотографии ► Видеофильмы

Создает эффект миниатюрной модели, размывая области изображения выше и ниже выбранной области.

Можно также снимать видеофильмы, выглядящие как эпизоды в миниатюрных моделях, выбирая скорость воспроизведения перед съемкой видеофильма. Во время воспроизведения люди и объекты в эпизодах будут двигаться быстро. Обратите внимание, что звук не записывается.

1 Выберите значок [📷].

- В соответствии с шагами 1 – 2 раздела «Определенные сюжеты» (📖56) выберите значок [📷].
- Отображается белая рамка, показывающая область изображения, которая не будет размыта.



2 Выберите область, на которую нужно сфокусироваться.

- Нажмите кнопку [▼].
- Для изменения размера рамки перемещайте рычаг зумирования, для перемещения рамки поворачивайте диск [🌀].



3 Для видеофильмов выберите скорость воспроизведения видеофильма.

- Для выбора скорости поворачивайте диск [🌀].

4 Вернитесь на экран съемки и произведите съемку.

- Нажмите кнопку [📷] для возврата на экран съемки, затем произведите съемку.

Скорость воспроизведения и приблизительное время воспроизведения (для клипов длительностью 1 мин)

Скорость	Время воспроизведения
5x	Прибл. 12 с
10x	Прибл. 6 с
20x	Прибл. 3 с

Видеофильмы воспроизводятся с частотой 30 кадров/с.



- При съемке видеофильмов зум недоступен. Установите зум до начала съемки.
- Попробуйте сначала сделать несколько тестовых снимков и проверьте, достигнут ли требуемый результат.



- Для изменения ориентации рамки на вертикальную нажимайте на шаге 2 кнопки [◀|▶]. Для возврата к горизонтальной ориентации рамки нажимайте кнопки [▲|▼].
- Для перемещения рамки в горизонтальной ориентации нажимайте кнопки [▲|▼], для перемещения рамки в вертикальной ориентации нажимайте кнопки [◀|▶].
- При повороте камеры в вертикальное положение ориентация рамки изменится.
- Качество изображения видеофильма будет [EVA] при формате кадров [4:3] и [EHD] при формате кадров [16:9] (📖49). Изменить эти настройки качества невозможно.



- Рамку можно также перемещать, нажимая на экран или перетаскивая рамку по экрану.

Перед использованием

Основные операции

Руководство по расширенным операциям

Основные сведения о камере

Автоматический/гибридный автоматический режим

Другие режимы съемки

Режим P

Режимы Tv, Av, M и C

Режим воспроизведения

Беспроводные функции

Меню настройки

Принадлежности

Приложение

Алфавитный указатель



Съемка эпизодов с высокой контрастностью (Высокий динамический диапазон)

► Фотографии ► Видеофильмы

При каждой съемке снимаются три последовательных изображения с различными уровнями яркости, затем камера объединяет области изображения с оптимальной яркостью для создания одного изображения. Этот режим может уменьшить выцветание ярких участков и потерю деталей в темных областях, что часто происходит на снимках с высокой контрастностью.

1 Выберите значок [HDR].

- В соответствии с шагами 1 – 2 раздела «Определенные сюжеты» (📖56) выберите значок [HDR].



2 Произведите съемку.

- Во время съемки держите камеру неподвижно. При полном нажатии кнопки спуска затвора камера снимает три кадра и объединяет их.



- Слишком сильное размытие движущихся объектов или определенные условия съемки могут привести к тому, что требуемый результат не будет получен.
- Объекты отображаются более крупно, чем в других режимах.



- Если слишком сильные сотрясения камеры мешают съемке, установите камеру на штатив или примите другие меры к обеспечению неподвижности камеры. Кроме того, при использовании штатива или других способов закрепления камеры следует задать для параметра [Режим IS] значение [Откл.] (📖53).
- При любых перемещениях объекта снимки будут выглядеть смазанными.
- Последующая съемка будет возможна после некоторой задержки, необходимой для обработки и объединения изображений в камере.
- При наполовину нажатой кнопке спуска затвора в условиях яркого освещения может отображаться значок [HDR ON], указывающий, что применяется автоматическая оптимизация яркости изображения.

Добавление художественных эффектов



- В соответствии с шагами 1 – 2 раздела «Определенные сюжеты» (📖56) выберите значок [HDR].
- Дискон [🌞] выберите эффект.
- Отображается предварительное изображение, показывающее вид снимка с примененным эффектом.

Натуральный	Естественные и органичные изображения.
Худож.станд.	Изображения напоминают картины, со смягченной контрастностью.
Худож. ярко	Изображения похожи на яркие иллюстрации.
Худож.масло	Изображения напоминают масляную живопись с подчеркнутыми контурами.
Худож.рельеф	Изображения похожи на старые фотографии, с подчеркнутыми контурами и темным окружением.

Перед использованием

Основные операции

Руководство по расширенным операциям

Основные сведения о камере

Автоматический/гибридный автоматический режим

Другие режимы съемки

Режим P

Режимы Tv, Av, M и C

Режим воспроизведения

Беспроводные функции

Меню настройки

Принадлежности

Приложение

Алфавитный указатель



Специальные режимы для других целей

Съемка звездного неба (Звезды)

Съемка ночных сцен под звездным небом (Звездное небо)

► Фотографии ► Видеофильмы

Снимайте впечатляющие кадры ночных сцен со звездным небом над головой. Свет звезд на изображении автоматически усиливается, и звездное небо выглядит очень красиво.

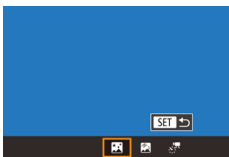

1 Выберите значок [🌟].

- В соответствии с шагами 1 – 2 раздела «Определенные сюжеты» (📖56) выберите значок [🌟], затем нажмите кнопку [▶].
- Кнопками [◀▶] или диском [🌀] выберите значок [🌟], затем нажмите кнопку [📸].
- Зум устанавливается в максимально широкоугольное положение, и его изменение невозможно.

2 Закрепите камеру.

- Установите камеру на штатив или примите другие меры для сохранения неподвижности камеры и исключения ее сотрясения.

3 Произведите съемку.

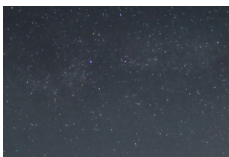

- Последующая съемка будет возможна после некоторой задержки, необходимой для обработки изображений в камере.



- Для удобства просмотра попробуйте перед съемкой выбрать меню MENU > вкладку [🌟2] > [Ночн.реж.экрана] > [Вкл.] (📖172).
- Чтобы звезды выглядели ярче, выберите меню MENU (📖31) > вкладку [🌟6] > [Акцент звезд] > [Резкий]. Чтобы выделить яркие звезды на фоне звездного неба, задайте для параметра [Акцент звезд] значение [Мягкий]. С помощью этой настройки можно получать впечатляющие кадры за счет усиления ярких звезд и ослабления остальных. Чтобы отключить обработку звезд, выберите значение [Откл.].
- Для более точной фокусировки перед съемкой попробуйте переключиться в режим ручной фокусировки (📖89).

Съемка следов перемещения звезд (Звездный след)

► Фотографии ► Видеофильмы

Полосы, создаваемые перемещением звезд по небу, записываются на одном изображении. После определения выдержки затвора и количества снимков камера производит съемку серии кадров. Длительность сеанса съемки может достигать двух часов. Заранее проверьте уровень заряда аккумулятора.



1 Выберите значок [🌟].

- В соответствии с шагами 1 – 2 раздела «Определенные сюжеты» (📖56) выберите значок [🌟], затем нажмите кнопку [▶].
- Кнопками [◀▶] или диском [🌀] выберите значок [🌟], затем нажмите кнопку [📸].
- Зум устанавливается в максимально широкоугольное положение, и его изменение невозможно.

2 Задайте длительность сеанса съемки.

- Для выбора длительности съемки поверните диск [🌀].

Перед использованием

Основные операции

Руководство по расширенным операциям

Основные сведения о камере

Автоматический/гибридный автоматический режим

Другие режимы съемки

Режим P

Режимы Tv, Av, M и C

Режим воспроизведения

Беспроводные функции

Меню настройки

Принадлежности

Приложение

Алфавитный указатель



3 Закрепите камеру.

- Установите камеру на штатив или примите другие меры для сохранения неподвижности камеры.



4 Произведите съемку.

- Полностью нажмите кнопку спуска затвора. На короткое время отображается сообщение [Занят], затем начинается съемка.
- Не трогайте камеру во время съемки.
- Чтобы отменить съемку, снова полностью нажмите кнопку спуска затвора. Обратите внимание, что отмена может занимать до 30 с.



- Если во время съемки разрядится аккумулятор, съемка останавливается и сохраняется композитное изображение, созданное из кадров, снятых до этого момента.
- Последующая съемка будет возможна после некоторой задержки, необходимой для обработки изображений в камере.



- Для удобства просмотра попробуйте перед съемкой выбрать меню MENU > вкладку [Fn2] > [Ночн.реж.экрана] > [Вкл.] (172).
- Для более точной фокусировки перед съемкой попробуйте переключиться в режим ручной фокусировки (89).

Съемка видеофильмов движения звезд (Покадровая видеосъемка звезд)

▶ Фотографии ▶ Видеофильмы

Покадрово записывая изображения, снятые с указанным интервалом, можно создать видеофильм с быстро движущимися звездами. Можно настраивать требуемые интервал между кадрами и длительность съемки.

Помните, что каждый сеанс занимает много времени и требует съемки большого количества кадров. Заранее проверяйте уровень заряда аккумулятора и наличие свободного места на карте памяти.



1 Выберите значок [Star Trail].

- В соответствии с шагами 1 – 2 раздела «Определенные сюжеты» (56) выберите значок [Star Trail], затем нажмите кнопку [▲].
- Кнопками [◀] [▶] или диском [DISC] выберите значок [Star Trail], затем нажмите кнопку [SET].
- Зум устанавливается в максимально широкое положение, и его изменение невозможно.

2 Задайте настройки видеофильма.

- Нажмите кнопку [▶].
- Кнопками [▲] [▼] или диском [DISC] выберите пункт, затем выберите требуемое значение.

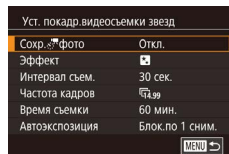

3 Закрепите камеру.

- Установите камеру на штатив или примите другие меры для сохранения неподвижности камеры.

Перед использованием

Основные операции

Руководство по расширенным операциям

Основные сведения о камере

Автоматический/гибридный автоматический режим

Другие режимы съемки

Режим P

Режимы Tv, Av, M и C

Режим воспроизведения

Беспроводные функции

Меню настройки

Принадлежности

Приложение

Алфавитный указатель



4 Проверьте яркость.

- Снимите один кадр, полностью нажав кнопку спуска затвора.
- Переключитесь в режим воспроизведения (📖 111) и проверьте яркость изображения.
- Чтобы настроить яркость, изменяйте величину экспозиции на экране съемки, поворачивая диск компенсации экспозиции. Снова проверьте яркость, сделав еще один снимок.

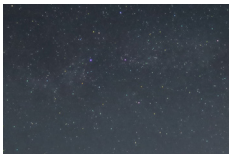

5 Произведите съемку.

- Нажмите кнопку видеосъемки. Начинается съемка, и мигает индикатор на задней панели камеры.
- Не трогайте камеру во время съемки.
- Для отмены съемки снова нажмите кнопку видеосъемки. Обратите внимание, что отмена может занимать до 30 с.
- Во время съемки камера работает в эко-режиме (📖 173).

Пункт	Возможные значения	Сведения
Сохранение фото	Вкл., Откл.	Можно задать сохранение всех полученных фотографий перед созданием видеофильма. Обратите внимание, что если выбрано значение [Вкл.], пункт [Эффект] недоступен.
Эффект		Выберите эффекты видеосъемки, например звездный след.
Интервал съемки	15 сек., 30 сек., 1 мин.	Выберите интервал между кадрами.
Частота кадров	14.99, 29.97 (NTSC) 12.50, 25.00 (PAL)	Выберите частоту кадров видеофильма.
Время съемки	60 мин., 90 мин., Неогр	Выберите длительность сеанса съемки. Чтобы снимать до разрядки аккумулятора, выберите вариант [Неогр].
Автоэкспозиция	Блок. по 1 сним., Для кажд. сним.	Выберите, будет ли экспозиция определяться по первому кадру или настраиваться для каждого кадра.

Приблизительное время воспроизведения в зависимости от интервала съемки и частоты кадров (для сеанса длительностью 1 ч)

Интервал между кадрами	Частота кадров		Время воспроизведения
	NTSC	PAL	
15 с	14.99	12.50	16 с
15 с	29.97	25.00	8 с
30 с	14.99	12.50	8 с
30 с	29.97	25.00	4 с
1 мин	14.99	12.50	4 с
1 мин	29.97	25.00	2 с

Перед использованием

Основные операции

Руководство по расширенным операциям

Основные сведения о камере

Автоматический/гибридный
автоматический режим

Другие режимы съемки

Режим P

Режимы Tv, Av, M и C

Режим воспроизведения

Беспроводные функции

Меню настройки

Принадлежности

Приложение

Алфавитный указатель





- Последующая съемка будет возможна после некоторой задержки, необходимой для обработки изображений в камере.
- Если во время съемки разрядится аккумулятор или закончится свободное место на карте памяти, съемка останавливается и сохраняется видеофильм, состоящий из кадров, снятых до этого момента.
- Интервал съемки [1 мин.] недоступен со следующими эффектами: .



- Звук не записывается.
- Для удобства просмотра попробуйте перед съемкой выбрать меню MENU > вкладку > [Ночн. реж. экрана] > [Вкл.] (📖172).
- Экран из шага 2 можно также открыть, выбрав меню MENU (📖31) > вкладку > [Уст. покадр. видеосъемки звезд].
- Если для параметра [Сохран. фото] задано значение [Вкл.], сохраненные изображения объединяются в одну группу, и при просмотре показывается только первое изображение. Для обозначения того, что изображение входит в группу, в левом верхнем углу экрана отображается значок . При удалении сгруппированного изображения (📖123) также удаляются все изображения из этой группы. Будьте внимательны при удалении изображений.
- Сгруппированные изображения можно воспроизводить индивидуально (📖118) и в разгруппированном виде (📖118).
- При установке защиты (📖121) сгруппированного изображения защищаются все изображения в группе.
- Сгруппированные изображения можно просматривать индивидуально при воспроизведении с помощью функции поиска изображений (📖116). В этом случае изображения временно разгруппировываются.
- Для сгруппированных изображений недоступны следующие действия: увеличение (📖120), пометка как избранных (📖126), редактирование (📖128), печать (📖191), настройка печати отдельных изображений (📖195) и добавление в фотокнигу (📖197). Для выполнения этих операций либо просматривайте сгруппированные изображения индивидуально (📖118), либо сначала отмените группирование (📖118).
- Для более точной фокусировки перед съемкой попробуйте переключиться в режим ручной фокусировки (📖89).

Настройка цветов

► Фотографии ► Видеофильмы

Цвета в режиме можно настраивать вручную.

1 Выберите режим съемки.

- Выберите режим (📖67), (📖67), или (📖68).

2 Выберите настройку цветов.

- Нажмите кнопку (📖30).

3 Выполните настройку.

- С помощью диска или кнопка настройте уровень коррекции для пары В и А, затем нажмите кнопку .
- После завершения настройки отображается значок .



- В обозначает синий цвет, А – янтарный (желтый).
- Для доступа к расширенным настройкам нажмите кнопку на экране из шага 2 (📖84).



- Уровень коррекции можно также выбрать, нажав или перетаскив шкалу на шаге 2.

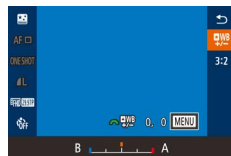

Перед использованием

Основные операции

Руководство по расширенным операциям

Основные сведения о камере

Автоматический/гибридный автоматический режим

Другие режимы съемки

Режим P

Режимы Tv, Av, M и C

Режим воспроизведения

Беспроводные функции

Меню настройки

Принадлежности

Приложение

Алфавитный указатель



Настройка фокусировки

► Фотографии ► Видеофильмы

Автоматическая настройка фокусировки для звездного неба.

1 Выберите режим съемки.

- Выберите режим [M] (книжка 67), [S] (книжка 67), или [L] (книжка 68).

2 Закрепите камеру.

- Установите камеру на штатив или примите другие меры для сохранения неподвижности камеры.

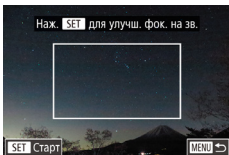

3 Наведите рамку на снимаемые звезды.

- Нажмите кнопку [X].
- Наклоните камеру, чтобы снимаемые звезды находились в отображаемой рамке.

4 Настройте фокусировку.

- Нажмите кнопку [AF-ON]. Отображается сообщение [Настройка фокусировки на звездах], и начинается настройка.
- Настройка может занимать прикл. 15 с. Не перемещайте камеру, пока не появится сообщение [Настройка завершена].
- Нажмите кнопку [AF-ON].

5 Произведите съемку (книжка 67, книжка 67, книжка 68).



- В указанных ниже ситуациях фокусировка может не настраиваться. В таком случае повторите попытку с шага 3.
 - Имеется яркий источник света.
 - По небу движутся самолеты, другие источники света или облака.



- Если не удается выполнить настройку, восстанавливается исходное положение фокусировки.

Перед использованием

Основные операции

Руководство по расширенным операциям

Основные сведения о камере

Автоматический/гибридный автоматический режим

Другие режимы съемки

Режим P

Режимы Tv, Av, M и C

Режим воспроизведения

Беспроводные функции

Меню настройки

Принадлежности

Приложение

Алфавитный указатель



Съемка различных видеофильмов

Съемка видеофильмов в режиме [P]

► Фотографии ► Видеофильмы

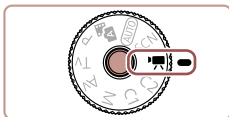

1 Перейдите в режим [P].

- Нажмите кнопку разблокировки диска установки режима и, удерживая ее нажатой, поверните диск в положение [P].
- Нажмите кнопку [MENU], выберите значок [P] в меню, затем выберите [P] (30).
- Вверху и внизу экрана отображаются черные полосы, и объект немного увеличивается. Черные полосы обозначают области изображения, которые не записываются.

2 Настройте параметры, подходящие для видеофильма (207).

3 Произведите съемку.

- Нажмите кнопку видеосъемки.
- Чтобы остановить съемку видеофильма, снова нажмите кнопку видеосъемки.



- Режим съемки можно также выбрать, открыв меню MENU (31) > вкладку [1] > [Режим съемки].



- Фокусировку во время съемки можно настраивать, нажав [AF] и нажимая кнопки [▲/▼], когда отображается значок [MF].

Фиксация или изменение яркости изображения

► Фотографии ► Видеофильмы

Перед съемкой или во время съемки можно зафиксировать экспозицию или изменить ее с шагом 1/3 ступени в диапазоне от -3 до +3.



1 Зафиксируйте экспозицию.

- Нажмите [*], чтобы зафиксировать экспозицию.
- Чтобы отменить фиксацию экспозиции, снова нажмите [*].

2 Настройте экспозицию.

- Поворачивайте диск компенсации экспозиции.

3 Произведите съемку (72).

Перед использованием

Основные операции

Руководство по расширенным операциям

Основные сведения о камере

Автоматический/гибридный автоматический режим

Другие режимы съемки

Режим P

Режимы Tv, Av, M и C

Режим воспроизведения

Беспроводные функции

Меню настройки

Принадлежности

Приложение

Алфавитный указатель



Отмена медленного автоматического затвора

► Фотографии ► Видеофильмы

Медленный автоматический затвор можно отменить, если в видеофильмах нарушена плавность движений. Однако при низкой освещенности видеофильмы могут выглядеть темными.

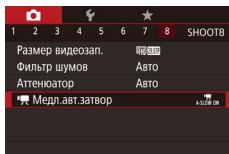

- Нажмите кнопку [MENU], выберите пункт [Медл.авт.затвор] на вкладке [8], затем выберите значение [A-SLOW OFF] (31).
- Чтобы восстановить исходную настройку, повторите эту операцию, но выберите значение [A-SLOW ON].

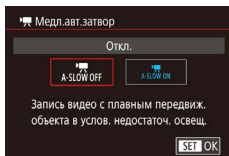

- Медленный автоматический затвор доступен только для видеофильмов [59.94P] и [50.00P].

Корректировка сильных сотрясений камеры

► Фотографии ► Видеофильмы

Можно корректировать сильные сотрясения камеры, например при съемке во время движения. Отображаемая часть изображения изменяется, и объекты дополнительно увеличиваются больше, чем в режиме [Стандартный].

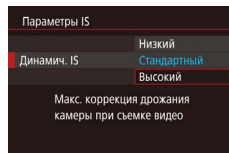

- Выполните шаги из раздела «Съемка видеофильмов с объектами того же размера, с которым они отображаются до начала съемки» (54), и выберите значение [Высокий].



- Если для параметра [Режим IS] задано значение [Откл.], функция [Динамич. IS] недоступна.
- Если задано качество видеосъемки [29.97P] (NTSC) или [25.00P] (PAL), доступен только вариант [Стандартный].

Перед использованием

Основные операции

Руководство по расширенным операциям

Основные сведения о камере

Автоматический/гибридный автоматический режим

Другие режимы съемки

Режим P

Режимы Tv, Av, M и C

Режим воспроизведения

Беспроводные функции

Меню настройки

Принадлежности

Приложение

Алфавитный указатель



Параметры звука

► Фотографии ► Видеофильмы

Отключение фильтра шумов

Шум от сильного ветра можно уменьшить. Однако в случае использования этой функции при отсутствии ветра записи могут звучать неестественно. В таком случае можно отключить фильтр шумов.

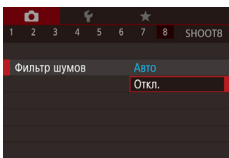

- Нажмите кнопку [MENU], выберите пункт [Фильтр шумов] на вкладке [8], затем нажмите кнопку [31], затем нажмите кнопку [31].
- Выберите значение [Откл.] (31).

Использование аттенюатора

Задайте значение [Авто], чтобы для уменьшения искажения звука аттенюатор автоматически включался и отключался в зависимости от условий съемки. Для аттенюатора можно также вручную задать значение [Вкл.] или [Откл.].

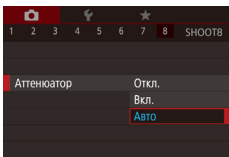

- Нажмите кнопку [MENU], выберите пункт [Аттенюатор] на вкладке [8], затем нажмите кнопку [31].
- Выберите требуемый вариант (31).

Съемка коротких клипов

► Фотографии ► Видеофильмы

Можно применять эффекты воспроизведения (например, ускоренное и замедленное движение, повтор) к коротким клипам длительностью несколько секунд. Клипы, записанные в этом режиме, могут включаться в альбомы «Яркие моменты» (136).

1 Перейдите в режим [4].

- Нажмите кнопку разблокировки диска установки режима и, удерживая ее нажатой, поверните диск в положение [P].
- Нажмите кнопку [31], выберите значок [P] в меню, затем выберите [4] (30).
- Черные полосы сверху и снизу экрана указывают, что эта область изображения не записывается.

2 Укажите время съемки и эффект воспроизведения.

- Нажмите кнопку [▶].
- Диск [31] задайте время съемки (4 – 6 с), затем диском [31] задайте эффект воспроизведения (74).

3 Произведите съемку (72).

- Отображается шкала, показывающая прошедшее время.



Эффекты воспроизведения

	Ускоренное воспроизведение
	Воспроизведение с обычной скоростью
	Замедленное воспроизведение
	Обычное воспроизведение с обратной перематкой двух последних секунд и повторным замедленным воспроизведением

Перед использованием

Основные операции

Руководство по расширенным операциям

Основные сведения о камере

Автоматический/гибридный автоматический режим

Другие режимы съемки

Режим P

Режимы Tv, Av, M и C

Режим воспроизведения

Беспроводные функции

Меню настройки

Принадлежности

Приложение

Алфавитный указатель





- Звук в таких клипах не записывается.
- Качество видео имеет значение [HD 29.97P] (для NTSC) или [HD 25.00P] (для PAL) (51, 52) и не может быть изменено.
- Во время съемки в режиме [CS] на шкалу прошедшего времени добавляется метка, указывающая последние две секунды.

Съемка интервальных видеофильмов (Интервальная съемка)

► Фотографии ► Видеофильмы

В интервальных видеофильмах объединяются изображения, автоматически снимаемые с указанным интервалом. Любые медленные изменения объекта (например, изменения ландшафта) воспроизводятся в ускоренном темпе. Можно настраивать интервал съемки и количество снимков.

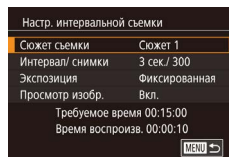

1 Выберите значок [].

- Нажмите кнопку разблокировки диска установки режима и, удерживая ее нажатой, поверните диск в положение [P].
- Нажмите кнопку [], выберите значок [P] в меню, затем выберите [] (30).
- Черные полосы сверху и внизу экрана указывают, что эта область изображения не записывается.

2 Задайте настройки видеофильма.

- Нажмите кнопку [].
- Кнопками [▲][▼] или диском [] выберите пункт. Выберите требуемый вариант, затем нажмите кнопку [MENU].

3 Закрепите камеру.

- Установите камеру на штатив или примите другие меры для сохранения неподвижности камеры.

4 Произведите съемку.

- Для начала съемки нажмите кнопку видеосъемки.
- Не трогайте камеру во время съемки.
- Для отмены съемки снова нажмите кнопку видеосъемки.
- Во время съемки камера работает в эко-режиме (173).

Перед использованием

Основные операции

Руководство по расширенным операциям

Основные сведения о камере

Автоматический/гибридный
автоматический режим

Другие режимы съемки

Режим P

Режимы Tv, Av, M и C

Режим воспроизведения

Беспроводные функции

Меню настройки

Принадлежности

Приложение

Алфавитный указатель



Пункт	Сведения
Сюжет съемки	Выберите один из трех типов сюжетов.
Интервал/снимки	Выберите интервал съемки (в секундах) и общее количество снимков.
Экспозиция	Выберите, будет ли экспозиция определяться по первому кадру или настраиваться для каждого кадра.
Просмотр изобр.	Отображение предыдущего снимка в течение не более 2 с.
Требуемое время	Длительность сеанса съемки. Зависит от интервала съемки и количества снимков. - Сюжет 1: до 1 ч - Сюжет 2 или 3: до 2 ч
Время воспроизв.	Время воспроизведения видеофильма, созданного из снятых изображений.



- В видеофильмах быстро движущиеся объекты могут выглядеть искаженными.



- Звук не записывается.
- Фокусировка определяется для первого кадра и остается постоянной во время съемки.
- Для видео устанавливается качество [FHD], которое не может быть изменено.
- Для частоты кадров интервального видеофильма автоматически устанавливается значение [FHD 29.97] для NTSC и [FHD 25.00] для PAL, изменить это значение невозможно ([172]).
- Эту настройку можно также задать, выбрав меню MENU ([31]) > вкладку [7] > [Настр. интервальной съемки].

Перед использованием

Основные операции

Руководство по расширенным операциям

Основные сведения о камере

Автоматический/гибридный
автоматический режим

Другие режимы съемки

Режим P

Режимы Tv, Av, M и C

Режим воспроизведения

Беспроводные функции

Меню настройки

Принадлежности

Приложение

Алфавитный указатель



Режим P

Более сложные снимки, снятые в вашем любимом стиле



- В инструкциях из этой главы предполагается, что диск установки режима камеры находится в режиме **P**.
- **P**: программная AE; AE: автоэкспозиция
- Перед использованием функций, рассматриваемых в этой главе, в любых других режимах, кроме **P**, убедитесь, что функция доступна в этом режиме (📖207).

Съемка в режиме программной автоэкспозиции (режим **P**)

► Фотографии ► Видеофильмы

Можно настроить различные функции в соответствии с требуемым стилем съемки.



1 Перейдите в режим **P**.

- Нажмите кнопку разблокировки диска установки режима и, удерживая ее нажатой, поверните диск в положение **P**.

2 Выполните требуемую настройку параметров (📖78 – 📖98), затем произведите съемку.



- Если при нажатии наполовину кнопки спуска затвора невозможно установить оптимальное значение экспозиции, значения выдержки затвора и диафрагмы отображаются оранжевым цветом. В таком случае попробуйте настроить чувствительность ISO (📖80) или включить вспышку (если объекты темные, 📖96), что может позволить получить оптимальную экспозицию.
- В режиме **P** можно также снимать видеофильмы, нажимая кнопку видеосъемки. Однако для видеосъемки некоторые параметры меню **Q** (📖30) и **MENU** (📖31) могут настраиваться автоматически.

Перед использованием

Основные операции

Руководство по расширенным операциям

Основные сведения о камере

Автоматический/гибридный автоматический режим

Другие режимы съемки

Режим P

Режимы Tv, Av, M и C

Режим воспроизведения

Беспроводные функции

Меню настройки

Принадлежности

Приложение

Алфавитный указатель



Яркость изображения (Экспозиция)

Настройка яркости изображения (Компенсация экспозиции)

► Фотографии ► Видеофильмы

Установленную камерой стандартную экспозицию можно изменять с шагом 1/3 ступени в диапазоне от -3 до +3.



- Контролируя изображение на экране, настройте яркость с помощью диска компенсации экспозиции.

Отключение имитации экспозиции

Изображения отображаются с яркостью, имитирующей фактическую яркость снимков. Поэтому яркость экрана также регулируется в соответствии с изменением компенсации экспозиции. Эту функцию можно отключить, чтобы яркость экрана оставалась удобной для съемки, независимо от компенсации экспозиции.

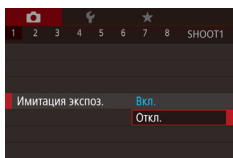

- Нажмите кнопку [MENU], выберите пункт [Имитация экспоз.] на вкладке [1], затем выберите значение [Откл.] (31).

Фиксация яркости изображения/экспозиции (Фиксация АЕ)

► Фотографии ► Видеофильмы

Перед съемкой можно зафиксировать экспозицию или можно отдельно задавать фокусировку и экспозицию.



1 Зафиксируйте экспозицию.

- Наведите камеру на объект, который требуется снять с зафиксированной экспозицией, затем нажмите кнопку [★].
- Отображается значок [★], и фиксируется экспозиция.
- Чтобы отменить фиксацию АЕ, снова нажмите кнопку [★]. Значок [★] больше не отображается.

2 Выберите композицию кадра и произведите съемку.



- АЕ: автоэкспозиция
- После фиксации экспозиции можно настраивать сочетание выдержки затвора и значения диафрагмы, поворачивая диск [☀] (Сдвиг программы).

Перед использованием

Основные операции

Руководство по расширенным операциям

Основные сведения о камере

Автоматический/гибридный автоматический режим

Другие режимы съемки

Режим P

Режимы Tv, Av, M и C

Режим воспроизведения

Беспроводные функции

Меню настройки

Принадлежности

Приложение

Алфавитный указатель







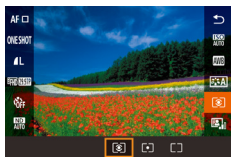

Изменение способа экспомера

► Фотографии ► Видеофильмы

Настройте способ экспомера (способ измерения яркости) в соответствии с условиями съемки, как указано ниже.



- Нажмите кнопку , выберите в меню значок , затем выберите требуемый вариант (стр. 30).
- Отображается настроенное значение.

 Оценочный замер	Для типичных условий съемки, включая изображения в контровом свете. Экспозиция автоматически настраивается в соответствии с условиями съемки.
 Точечный замер	Замер ограничивается областью внутри рамки  (рамка точечного замера). Рамку точечного замера можно также связать с рамкой автофокусировки (стр. 79).
 Центральновзвешенный замер	Определяется средняя яркость света по всей области изображения, при этом яркость центральной части считается более важной.

Связывание рамки точечного замера автоэкспозиции с рамкой автофокусировки

► Фотографии ► Видеофильмы

1 Установите способ экспомера .

- Следующим шагом из раздела «Изменение способа экспомера» (стр. 79), выберите значок .

2 Выполните настройку.

- Нажмите кнопку **[MENU]**, выберите пункт [Точка AE] на вкладке , затем выберите значение [Точка AF] (стр. 31).
- Рамка точечного замера автоэкспозиции будет связана с перемещением рамки автофокусировки (стр. 91).



- Недоступно, если для параметра [Метод AF] задано значение  [Слежение] (стр. 92).

Перед использованием

Основные операции

Руководство по расширенным операциям

Основные сведения о камере

Автоматический/гибридный автоматический режим

Другие режимы съемки

Режим P

Режимы Tv, Av, M и C

Режим воспроизведения

Беспроводные функции

Меню настройки

Принадлежности

Приложение

Алфавитный указатель



Изменение чувствительности ISO

► Фотографии ► Видеофильмы

Задайте для чувствительности ISO значение [AUTO], чтобы оно автоматически настраивалось в зависимости от режима и условий съемки. В противном случае для повышения чувствительности выбирайте большее значение ISO, для понижения чувствительности выбирайте более низкое значение.

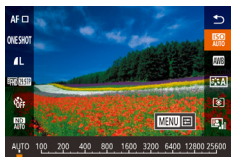

- Нажмите кнопку [MENU], выберите в меню значок [ISO], затем выберите требуемый вариант (30).
- Отображается настроенное значение.



- Когда для чувствительности ISO установлен режим [AUTO], для просмотра значения, автоматически заданного камерой, наполовину нажмите кнопку спуска затвора.
- Хотя при выборе более низкой чувствительности ISO может уменьшиться зернистость изображения, в некоторых условиях съемки повышается опасность смазывания объекта и сотрясения камеры.
- Более короткая выдержка при более высокой чувствительности ISO уменьшает сотрясение объекта или камеры и увеличивает радиус действия вспышки. Однако снимки могут выглядеть зернистыми.
- Чувствительность ISO можно также задать, открыв меню MENU (31) > вкладку [5] > [Чувствит. ISO] > [Число ISO].

Регулировка автоматической настройки ISO

► Фотографии ► Видеофильмы

Когда в камере установлен режим [AUTO], можно задать максимальное число ISO в диапазоне [400] – [25600] и один из трех уровней чувствительности.

1 Откройте экран настройки.

- Нажмите кнопку [MENU], выберите пункт [Чувствит. ISO] на вкладке [5], затем нажмите кнопку [ISO] (31).
- Выберите пункт [Автом. настройки ISO] и нажмите кнопку [ISO].

2 Выполните настройку.

- Выберите настраиваемый пункт меню, затем выберите требуемое значение (31).

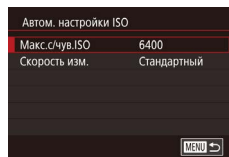

Изменение уровня шумоподавления (Шумоподавление при высоких ISO)

Можно выбрать один из 3 уровней шумоподавления: [Стандартный], [Высокий], [Низкий]. Эта функция особенно эффективна при съемке с высокой чувствительностью ISO.

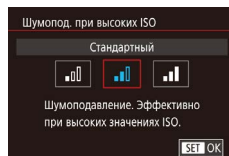

- Нажмите кнопку [MENU], выберите пункт [Шумопод. при высоких ISO] на вкладке [6], затем выберите требуемый вариант (31).

Перед использованием

Основные операции

Руководство по расширенным операциям

Основные сведения о камере

Автоматический/гибридный автоматический режим

Другие режимы съемки

Режим P

Режимы Tv, Av, M и C

Режим воспроизведения

Беспроводные функции

Меню настройки

Принадлежности

Приложение

Алфавитный указатель



Автоматический брекетинг (съемка в режиме АЕВ)

► Фотографии ► Видеофильмы

При каждой съемке снимаются три последовательных кадра с различными уровнями экспозиции (стандартная экспозиция, недодержка и передержка). Величину недодержки и передержки (относительно стандартной экспозиции) можно настраивать в диапазоне от -2 до +2 ступеней с шагом 1/3 ступени.

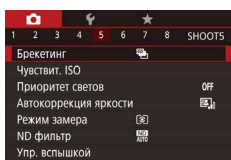

1 Выберите значок [A].

- Нажмите кнопку [MENU], выберите пункт [Брекетинг] на вкладке [A], затем выберите значение [A] (книжка 31).

2 Выполните настройку.

- Нажмите кнопку [A], затем выполните настройку кнопками [L] [R] или диском [OK].



- Съемка с АЕВ доступна только в режиме [A] (книжка 96).
- Серийная съемка (книжка 44) в этом режиме недоступна.



- Если уже используется функция компенсации экспозиции (книжка 78), заданное в ней значение рассматривается как стандартная экспозиция для данной функции.
- Экран настройки из шага 2 можно также открыть, нажав кнопку [MENU] при открытом экране компенсации экспозиции (книжка 78).
- Снимаются три кадра, независимо от значения, указанного в режиме [A] (книжка 43).

Настройка параметров автоматического фильтра нейтральной плотности

Для оптимальной яркости снимаемых сюжетов автоматический фильтр нейтральной плотности снижает интенсивность света до 1/8 от фактического значения, что эквивалентно трем ступеням экспозиции. Выбор [ND] позволяет увеличить выдержку затвора или значение диафрагмы.



- Нажмите кнопку [A], выберите в меню значок [ND], затем выберите требуемый вариант [ND] (книжка 30).
- Отображается настроенное значение.



- При выборе [ND] установите камеру на штатив или примите другие меры для сохранения неподвижности камеры и исключения ее сотрясения. Кроме того, при использовании штатива или других способов закрепления камеры следует задать для параметра [Режим IS] значение [Откл.] (книжка 53).



- ND: нейтральная плотность.

Перед использованием

Основные операции

Руководство по расширенным операциям

Основные сведения о камере

Автоматический/гибридный автоматический режим

Другие режимы съемки

Режим P

Режимы Tv, Av, M и C

Режим воспроизведения

Беспроводные функции

Меню настройки

Принадлежности

Приложение

Алфавитный указатель



Автокоррекция яркости и контрастности (Auto Lighting Optimizer (Автокоррекция яркости))

► Фотографии ► Видеофильмы

Автоматическая коррекция яркости и контрастности позволяет исключить появление слишком темных снимков или снимков с низкой контрастностью.

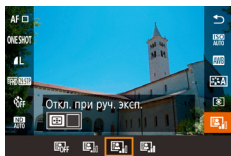

- Нажмите кнопку [MENU], выберите в меню значок [AL], затем выберите требуемый вариант [30].



- В некоторых условиях съемки эта функция может увеличивать шумы.
- Если эффект от функции Auto Lighting Optimizer (Автокоррекция яркости) слишком сильный и изображения становятся слишком светлыми, установите для этой функции значение [Низкий] или [Откл.].
- При настройках, отличных от [Откл.], изображения могут все равно оставаться яркими или эффект компенсации экспозиции может быть слабым, если используется более темная настройка компенсации экспозиции или компенсации экспозиции при съемке со вспышкой. Для получения снимков с заданной яркостью установите для этой функции значение [Откл.].



- Эту настройку можно также задать, выбрав меню MENU [31] > вкладку [5] > [Автокоррекция яркости].
- Чтобы отключить функцию Auto Lighting Optimizer (Автокоррекция яркости) в режимах [M] и [P/A], нажмите кнопку [Fn] на экране настройки Auto Lighting Optimizer (Автокоррекция яркости), чтобы установить флажок [✓] у пункта [Откл. при руч. эксп.].

Съемка ярких объектов (Приоритет светов)

► Фотографии ► Видеофильмы

Можно улучшить градации цветов на ярких участках изображения, чтобы не допустить потерю детализации объекта в светах.

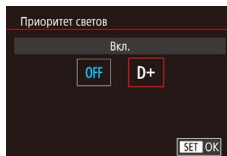

- Нажмите кнопку [MENU], выберите пункт [Приоритет светов] на вкладке [5], затем выберите значение [D+] [31].



- В режиме [D+] значения чувствительности менее ISO [160] недоступны. В этом случае функция Auto Lighting Optimizer (Автокоррекция яркости) также отключена.

Перед использованием

Основные операции

Руководство по расширенным операциям

Основные сведения о камере

Автоматический/гибридный автоматический режим

Другие режимы съемки

Режим P

Режимы Tv, Av, M и C

Режим воспроизведения

Беспроводные функции

Меню настройки

Принадлежности

Приложение

Алфавитный указатель



Цвета изображения

Съемка с естественными цветами (Баланс белого)

► Фотографии ► Видеофильмы

Настраивая баланс белого (WB), можно добиться более естественной передачи цветов снимаемой сцены.



- Нажмите кнопку [WB], выберите в меню значок [AWB], затем выберите требуемый вариант ([30]).
- Отображается настроенное значение.

Авто	Автоматическая установка оптимального баланса белого для конкретных условий съемки.
Дневной свет	Для съемки вне помещений в хорошую погоду.
Тень	Для съемки в тени.
Облачно	Для съемки в облачную погоду или в сумерках.
Лампы накаливания	Для съемки с освещением обычными лампами накаливания.
Флуоресцентные лампы	Для съемки с освещением белыми флуоресцентными лампами.
Вспышка	Для съемки со вспышкой.
Под водой	Для съемки под водой.
Ручной	Для задания пользовательского баланса белого вручную ([83]).
Цвет. темпер.	Для задания цветовой температуры баланса белого вручную ([85]).

Пользовательский баланс белого

► Фотографии ► Видеофильмы

Чтобы цвета изображения выглядели естественно при том освещении, при котором производится съемка, настройте баланс белого в соответствии с текущим источником освещения. Задавайте баланс белого при том же источнике освещения, который будет использоваться при съемке.

1 Выполните съемку белого объекта.

- Наведите камеру на лист белой бумаги или другой плоский белый объект, чтобы он заполнял весь экран.
- Сфокусируйтесь вручную и произведите съемку ([89]).

2 Выберите [Ручной баланс белого].

- Выберите пункт [Ручной баланс белого] на вкладке [6], затем нажмите кнопку [6].
- Открывается экран выбора ручного баланса белого.

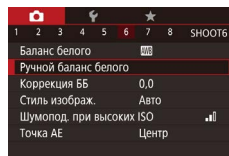

3 Загрузите данные белого цвета.

- Выберите изображение из шага 1, затем нажмите [6].
- На экране запроса подтверждения кнопками [OK] выберите [OK], нажмите кнопку [6], затем снова нажмите кнопку [6].
- Для закрытия меню нажмите кнопку [MENU].

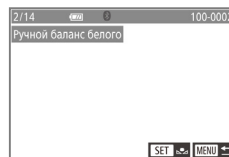

4 Выберите значок [6].

- Следуя шагам из раздела «Съемка с естественными цветами (Баланс белого)» ([83]), выберите значок [6].

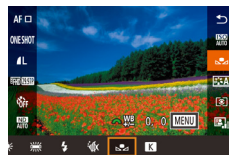

Перед использованием

Основные операции

Руководство по расширенным операциям

Основные сведения о камере

Автоматический/гибридный автоматический режим

Другие режимы съемки

Режим P

Режимы Tv, Av, M и C

Режим воспроизведения

Беспроводные функции

Меню настройки

Принадлежности

Приложение

Алфавитный указатель





- Если яркость снимка, сделанного на шаге 1, слишком велика или мала, правильная настройка баланса белого может оказаться невозможна.
- Если на шаге 3 указано изображение, непригодное для загрузки данных баланса белого, отображается сообщение. Выберите вариант [Отмена], чтобы выбрать другое изображение. Выберите [OK], чтобы использовать это изображение для загрузки данных баланса белого, но учтите, что по нему может быть установлен неправильный баланс белого.
- Если на шаге 3 появляется сообщение [Не удается выбрать снимок], выберите [OK], чтобы закрыть сообщение, и выберите другое изображение.
- Если на шаге 3 появляется сообщение [Переключите ББ в], нажмите кнопку [WB] для возврата на экран меню, затем выберите .



- Если вместо белого объекта использовать серую карточку или 18 % серый отражатель (приобретаются отдельно), можно получить более точный баланс белого.
- При съемке на шаге 1 текущий баланс белого и сопутствующие настройки не учитываются.

Ручная коррекция баланса белого

► Фотографии ► Видеофильмы

Можно скорректировать баланс белого. Эта настройка может дать такой же эффект, как использование имеющихся в продаже фильтров преобразования цветовой температуры или фильтров цветокоррекции.



1 Выполните настройку.

- Следуя шагам из раздела «Съемка с естественными цветами (Баланс белого)» (83), выберите значок [WB].
- Поворачивая диск [WB], настройте величину коррекции для цветов В и А.



2 Настройте дополнительные параметры.

- Для настройки дополнительных параметров нажмите кнопку [MENU] и настройте уровень коррекции дисками [WB] или кнопками [▲][▼][◀][▶].
- Для сброса уровня коррекции нажмите кнопку [WB].
- Нажмите кнопку [OK] для завершения настройки.
- После завершения настройки отображается значок [WB].



- Камера сохраняет уровни коррекции баланса белого даже при переключении на другой вариант баланса белого (в соответствии с шагами из раздела «Съемка с естественными цветами (Баланс белого)» (83)), но при записи данных пользовательского баланса белого уровни коррекции сбрасываются.



- В: синий; А: янтарный; М: пурпурный; G: зеленый
- Камеру можно настроить таким образом, чтобы экран настройки цветов В и А открывался просто поворотом диска [WB] или [OK] (105).
- Одна ступень коррекции синего/янтарного цвета эквивалентна прибл. 5 Майредам фильтра преобразования цветовой температуры. (Майред: единица измерения цветовой температуры, показывающая плотность фильтра преобразования цветовой температуры.)
- Эту настройку можно также задать, выбрав меню MENU (31) > вкладку [WB] > [Коррекция ББ].



- Уровень коррекции можно также выбрать, нажав или перетаскив шкалу на шаге 1 или рамку на шаге 2.

Перед использованием

Основные операции

Руководство по расширенным операциям

Основные сведения о камере

Автоматический/гибридный автоматический режим

Другие режимы съемки

Режим P

Режимы Tv, Av, M и C

Режим воспроизведения

Беспроводные функции

Меню настройки

Принадлежности

Приложение

Алфавитный указатель



Задание цветовой температуры баланса белого вручную

► Фотографии ► Видеофильмы

Можно задать значение цветовой температуры баланса белого.

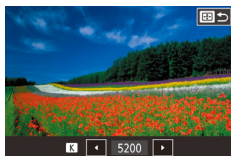

- Следуя шагам из раздела «Съемка с естественными цветами (Баланс белого)» (83), выберите значок [K].
- Нажмите кнопку [WB], затем выполните настройку кнопками [◀] [▶] или диском [DISC].



- Цветовую температуру можно задавать с шагом 100 K в диапазоне от 2 500 до 10 000 K.

Настройка цветов (Стиль изображения)

► Фотографии ► Видеофильмы

Выберите стиль изображения с цветовыми настройками, которые хорошо подходят под настроение или объект. Предусмотрено восемь стилей изображения, каждый из которых допускает дополнительную настройку.

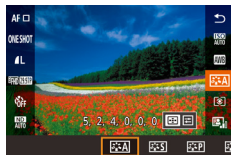

- Нажмите кнопку [DISC], выберите в меню значок [A] (30), затем выберите требуемый вариант [30].

Авто	Цветовой тон корректируется в зависимости от сюжета. Цвета выглядят более насыщенными, особенно при съемке голубого неба, зелени, закатов на природе и сцен на открытом воздухе.
Стандартный	Изображение выглядит ярким, резким и четким. Подходит для большинства эпизодов.
Портрет	Для сглаживания оттенков кожи с немного сниженной резкостью. Подходит для съемки портретов крупным планом. Чтобы изменить телесные тона, настройте [Цветовой тон] (86).
Пейзаж	Обеспечивает яркие синие и зеленые цвета, а также очень резкие и четкие изображения. Эффективен для съемки впечатляющих пейзажей.
Подробное	Подробное отображение мелких деталей контуров объектов и текстур. Яркость цветов изображений немного повышается.
Натуральное	Для последующего ретуширования на компьютере. Изображения получаются приглушенными, с более низкой контрастностью и естественными цветовыми оттенками.
Точное	Для последующего ретуширования на компьютере. Точно передаются фактические цвета объектов при измерении с дневным освещением при цветовой температуре 5200K. Изображения получаются приглушенными, с более низкой контрастностью.

Перед использованием

Основные операции

Руководство по расширенным операциям

Основные сведения о камере

Автоматический/гибридный автоматический режим

Другие режимы съемки

Режим P

Режимы Tv, Av, M и C

Режим воспроизведения

Беспроводные функции

Меню настройки

Принадлежности

Приложение

Алфавитный указатель



	Монохромное	Создание черно-белых изображений.
 	Пользов.	Добавьте новый стиль на основе стандартных настроек, таких как [Портрет] или [Пейзаж], или файла стиля изображения, затем выполните требуемые настройки (📖85).



- Пока не будет добавлен стиль изображения, по умолчанию для пунктов , и используются настройки [Авто].
- Эту настройку можно также задать, выбрав меню MENU (📖31) > вкладку > [Стиль изображ.].

Настройка стилей изображения

Измените следующие настройки стиля изображения, как требуется.

Резкость		Степень	Настройка уровня усиления контуров. Выберите более низкие значения для смягчения (размытия) объектов или более высокие значения для повышения резкости объектов.
		Четкость	Задаёт толщину контуров, к которым применяется усиление. Выберите меньшие значения для большего усиления деталей.
		Порог. знач.	Пороговое значение контрастности между контурами и окружающими областями изображения, которое задаёт усиление контуров. Выберите меньшие значения для усиления контуров, которые плохо видны на фоне окружающих областей. Обратите внимание, что при низких значениях возможно увеличение шумов.
	Контрастность		Настройка контрастности. Выберите более низкие значения для уменьшения контрастности или более высокие значения для повышения контрастности.
	Насыщенность*1		Настройка яркости цветов. Выберите более низкие значения, чтобы уменьшить насыщенность цветов, или более высокие значения, чтобы увеличить насыщенность цветов.

	Цветовой тон*1	Настройка цветового тона кожи. Выберите более низкие значения для получения красноватых оттенков или более высокие значения для получения желтоватых оттенков.
	Эффект фильтра*2	Выделение белых облаков, зеленой листвы деревьев или других цветов на монохромных изображениях. N: Обычное черно-белое изображение без эффекта фильтра. Ye: Голубое небо выглядит более естественным, а белые облака – более воздушными. Or: Синее небо выглядит немного более темным. Закат выглядит более ярким. R: Синее небо выглядит достаточно темным. Осенние листья выглядят более четкими и яркими. G: Цвет кожи и губ будет приглушенным. Зеленая листва выглядит более четкой и яркой.
	Тонирование*2	Выберите один из указанных ниже оттенков монохромного изображения: [N:Нет], [S:Сепия], [B:Голубое], [P:Пурпурное] или [G:Зелёное].

*1 Недоступно с .

*2 Доступно только с .



- Настройки [Четкость] и [Порог. знач.] в пункте [Резкость] не применяются к видеозаписям.

Перед использованием

Основные операции

Руководство по расширенным операциям

Основные сведения о камере

Автоматический/гибридный автоматический режим

Другие режимы съемки

Режим P

Режимы Tv, Av, M и C

Режим воспроизведения

Беспроводные функции

Меню настройки

Принадлежности

Приложение

Алфавитный указатель



1 Откройте экран настройки.

- Выберите стиль изображения, как описано в разделе «Настройка цветов (Стиль изображения)» (85).
- Нажмите кнопку [F5].

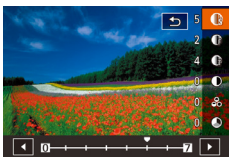

2 Выполните настройку.

- Кнопками [▲][▼] выберите требуемый пункт, затем выберите значение кнопками [◀][▶] или диском [F6].
- Для отмены всех изменений нажмите кнопку [F5].
- После завершения нажмите кнопку [F6].



- Результаты настройки [Эффект фильтра] более заметны при высоких значениях параметра [Контрастность].

Сохранение настроенных стилей изображения

Сохраните настроенные параметры (такие как [P] или [L]) в качестве новых стилей. Можно создать несколько стилей изображения с разными значениями таких параметров, как резкость или контрастность.

1 Выберите номер пользовательского стиля.

- Выберите [1], [2] или [3], как описано в разделе «Настройка цветов (Стиль изображения)» (85).
- Нажмите кнопку [F5].

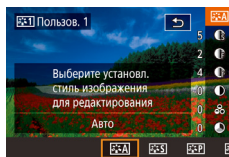

2 Выберите стиль, который требуется изменить.

- Кнопками [◀][▶] или диском [F6] выберите стиль изображения для использования в качестве базового.

3 Настройте стиль.

- Кнопками [▲][▼] выберите изменяемый параметр, затем настройте его кнопками [◀][▶] или диском [F6].
- После завершения нажмите кнопку [F6].



- С помощью приложения CameraWindow (189) также можно добавлять в камеру стили изображения, сохраненные в компьютере. Инструкции см. в Справке приложения CameraWindow.



- Стиль изображения можно также изменить, нажав значок [F5] на шаге 2.

Перед использованием

Основные операции

Руководство по расширенным операциям

Основные сведения о камере

Автоматический/гибридный
автоматический режим

Другие режимы съемки

Режим P

Режимы Tv, Av, M и C

Режим воспроизведения

Беспроводные функции

Меню настройки

Принадлежности

Приложение

Алфавитный указатель



Диапазон съемки и фокусировка

Съемка с заранее установленными фокусными расстояниями (Пошаговый зум)

► Фотографии ► Видеофильмы

Снимайте с часто используемыми значениями фокусного расстояния в диапазоне 24 – 72 мм (в пересчете на 35-миллиметровый эквивалент).

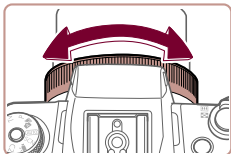

1 Назначьте функцию [ZOOM] кольцу [L/RF] (105).

2 Выберите фокусное расстояние.

- Чтобы изменить фокусное расстояние с 24 на 28 мм, поверните кольцо [L/RF] против часовой стрелки. Поворачивайте кольцо [L/RF] против часовой стрелки для увеличения изображения или по часовой стрелке для его уменьшения.



- При съемке видеофильмов пошаговый зум недоступен, даже если поворачивать кольцо [L/RF].



- При использовании цифрового зума (42) коэффициент зумирования нельзя настраивать, поворачивая кольцо [L/RF] против часовой стрелки. Однако можно установить фокусное расстояние 72 мм, повернув кольцо по часовой стрелке.

Съемка с близкого расстояния (Макро)

► Фотографии ► Видеофильмы

Чтобы ограничить фокусировку близко расположенными объектами, установите камеру в режим [M]. Подробные сведения о диапазоне фокусировки см. в разделе «Объектив» (223).

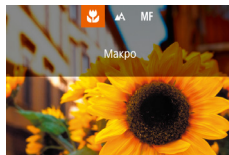

- Нажмите кнопку [M], выберите значок [M] (кнопками [L/RF] или диском [DISC]), затем нажмите кнопку [ZOOM].
- После завершения настройки отображается значок [M].



- При срабатывании вспышки возможно виньетирование.



- Во избежание сотрясения камеры попробуйте установить ее на штатив и производить съемку в режиме [C] (43).



- Этот параметр можно также настроить, нажав кнопку [M], нажав значок [M], затем нажав его еще раз.

Перед использованием

Основные операции

Руководство по расширенным операциям

Основные сведения о камере

Автоматический/гибридный автоматический режим

Другие режимы съемки

Режим P

Режимы Tv, Av, M и C

Режим воспроизведения

Беспроводные функции

Меню настройки

Принадлежности

Приложение

Алфавитный указатель



Съемка в режиме ручной фокусировки

► Фотографии ► Видеофильмы

Если фокусировка в режиме автофокусировки невозможна, используйте ручную фокусировку. Можно задать общее положение фокусировки, а затем наполовину нажать кнопку спуска затвора, чтобы камера определила оптимальное положение фокусировки вблизи от заданного положения. Подробные сведения о диапазоне фокусировки см. в разделе «Объектив» (📖223).



1 Выберите значок [MF].

- Нажмите кнопку [◀], выберите значок [MF] (кнопками [◀][▶] или диском [🌀]), затем нажмите кнопку [📏].
- Отображаются значок [MF] и индикатор ручной фокусировки.



(1)

2 Укажите общее положение фокусировки.

- Ориентируясь по индикатору ручной фокусировки на экране (1, который показывает расстояние и положение фокусировки) и увеличенной области изображения, кнопками [▲][▼] задайте общее положение фокусировки, затем нажмите кнопку [📏].
- Для настройки увеличения нажмите кнопку [▶].
- В режиме увеличенного изображения можно перемещать рамку фокусировки, нажав кнопку [📏], затем нажимая кнопки [▲][▼][◀][▶].

3 Выполните точную настройку фокусировки.

- Наполовину нажмите кнопку спуска затвора или коснитесь [AF], чтобы камера произвела точную настройку положения фокусировки (Безопасная MF).
- Для отмены ручной фокусировки выберите значок [AF] на шаге 1.



- При ручной фокусировке для метода автофокусировки (📖91) устанавливается значение [AF по 1 точке], и изменить его невозможно.
- При использовании цифрового зума (📖42) или цифрового телеконвертера (📖91) либо при использовании телевизора в качестве дисплея (📖183) фокусировка возможна, но увеличенная область изображения не отображается.



- Для более точной фокусировки попробуйте установить камеру на штатив, чтобы стабилизировать ее.
- Область увеличенного изображения можно увеличить или скрыть, изменив настройки MENU (📖31) > вкладка [📷4] > [Зум точки MF].
- Чтобы отключить автоматическую точную подстройку фокусировки при наполовину нажатой кнопке спуска затвора, выберите MENU (📖31) > вкладку [📷4] > [Безопасная MF] > [Откл.].



- Рамку автофокусировки можно перемещать, перетаскивая ее по экрану на шаге 2.
- Во время видеосъемки можно зафиксировать фокусировку, нажав [AF]. Затем отображается значок [MF].

Перед использованием

Основные операции

Руководство по расширенным операциям

Основные сведения о камере

Автоматический/гибридный автоматический режим

Другие режимы съемки

Режим P

Режимы Tv, Av, M и C

Режим воспроизведения

Беспроводные функции

Меню настройки

Принадлежности

Приложение

Алфавитный указатель



Простое определение области фокусировки (Выделение цветом MF)

► Фотографии ► Видеофильмы

Для упрощения ручной фокусировки края объектов, находящихся в фокусе, выделяются цветом. Можно настроить требуемые цвета и чувствительность (уровень) обнаружения контуров.

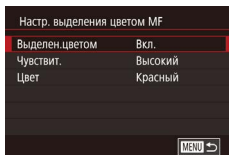

1 Откройте экран настройки.

- Нажмите кнопку [MENU], выберите пункт [Настр. выделения цветом MF] на вкладке [4], выберите пункт [Выделен цветом], затем выберите значение [Вкл.] (31).

2 Выполните настройку.

- Выберите настраиваемый пункт меню, затем выберите требуемое значение (31).



- Цвета, используемые для выделения цветом MF, не записываются на изображениях.



2 Выполните настройку.

- Нажмите кнопку [MENU], затем выполните настройку кнопками [L/R] или диском [OK].



- Фокусировочная вилка доступна только в режиме [P] (96).
- Серийная съемка (44) в этом режиме недоступна.



- Экран настройки из шага 2 можно также открыть, нажав кнопку [MENU] на шаге 2 из раздела «Съемка в режиме ручной фокусировки» (89).
- Снимаются три кадра, независимо от значения, указанного в режиме [C] (43).

Фокусировочная вилка (режим «Фокус-ВКТ»)

► Фотографии ► Видеофильмы

При каждой съемке производится съемка трех последовательных изображений, сначала с установленным вручную расстоянием фокусировки, затем с более дальним и более близким положениями фокусировки, заданными в предварительных настройках. Для расстояния от положения фокусировки, установленного пользователем, можно задать одно из трех значений.

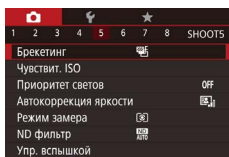

1 Выберите значок [4].

- Нажмите кнопку [MENU], выберите пункт [Брекетинг] на вкладке [5], затем выберите значение [4] (31).

Перед использованием

Основные операции

Руководство по расширенным операциям

Основные сведения о камере

Автоматический/гибридный автоматический режим

Другие режимы съемки

Режим P

Режимы Tv, Av, M и C

Режим воспроизведения

Беспроводные функции

Меню настройки

Принадлежности

Приложение

Алфавитный указатель



Цифровой телеконвертер

► Фотографии ► Видеофильмы

Фокусное расстояние объектива можно увеличить приблизительно в 1,6 или 2,0 раза. Таким образом можно уменьшить сотрясение камеры, так как используется меньшая выдержка затвора, чем при зумировании (включая использование цифрового зума) до такого же коэффициента увеличения.

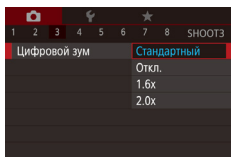

- Нажмите кнопку **[MENU]**, выберите пункт [Цифровой зум] на вкладке [3], затем выберите требуемый вариант (31).
- Изображение увеличивается, и на экране отображается коэффициент зумирования.



- Выдержка затвора может быть одинаковой как при полном перемещении рычага зумирования в направлении [1] для перехода в положение максимального телефото, так и при зумировании для увеличения объекта до такого же размера после выполнения шага 2 раздела «Дополнительное увеличение объектов (Цифровой зум)» (42).

Выбор способа автофокусировки

► Фотографии ► Видеофильмы

Изменяйте режим автофокусировки (AF) в соответствии с условиями съемки.



- Нажмите кнопку **[AF]**, выберите в меню значок [AF-C], затем выберите требуемый вариант (31).



- Эту настройку можно также задать, открыв меню MENU (31) > вкладку [3] > [Метод AF].

AF по 1 точке

► Фотографии ► Видеофильмы

Камера фокусируется по одной рамке AF. Эффективно для надежной фокусировки. Рамку можно также перемещать, нажимая на экран (95).



- Если при наполовину нажатой кнопке спуска затвора камера не может сфокусироваться, отображается желтая рамка со значком [1].



- Для получения кадров с объектами на краю или в углу кадра сначала направьте камеру так, чтобы захватить объект в рамку автофокусировки, затем нажмите кнопку спуска затвора наполовину и удерживайте ее нажатой. Продолжая удерживать кнопку спуска затвора наполовину нажатой, требуемым образом измените композицию кадра и полностью нажмите кнопку спуска затвора (Фиксация фокусировки).
- Чтобы вернуть рамку автофокусировки в исходное положение в центре экрана, нажмите кнопку **[AF-C]** и удерживайте ее нажатой.

Перемещение рамок автофокусировки и изменение их размера (AF по 1 точке)

► Фотографии ► Видеофильмы

Если требуется изменить положение или размер рамки автофокусировки, установите для рамки автофокусировки режим [AF по 1 точке].

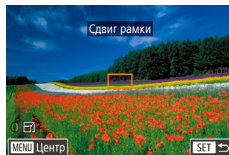

1 Переместите рамку автофокусировки.

- При нажатии кнопки **[AF-C]** отображается оранжевая рамка автофокусировки.
- Для перемещения рамки автофокусировки поворачивайте диск [1] или [2], а для точной настройки ее положения нажимайте кнопки [▲][▼][◀][▶].
- Чтобы вернуть рамку автофокусировки в исходное положение в центре экрана, нажмите кнопку **[MENU]**.

Перед использованием

Основные операции

Руководство по расширенным операциям

Основные сведения о камере

Автоматический/гибридный автоматический режим

Другие режимы съемки

Режим P

Режимы Tv, Av, M и C

Режим воспроизведения

Беспроводные функции

Меню настройки

Принадлежности

Приложение

Алфавитный указатель



2 Измените размер рамки автофокусировки.

- Чтобы уменьшить размер рамки автофокусировки, поверните кольцо [⌚]. Поверните его еще раз, чтобы восстановить исходный размер рамки.

3 Завершите процесс настройки.

- Нажмите кнопку [SET].



- При использовании цифрового зума [42], цифрового телеконвертера [91] рамки автофокусировки отображаются с нормальным размером.



- Рамку автофокусировки можно также вернуть в исходное положение в центре экрана, нажав и удерживая кнопку [5].
- Рамку точечного замера можно связать с рамкой автофокусировки [79].
- Размер рамки автофокусировки можно также настроить, нажав кнопку **MENU** и выбрав пункт [Разм. рамки AF] на вкладке [3] [31].

+Слежение

► Фотографии ► Видеофильмы

- После наведения камеры на объект вокруг лица выбранного камерой главного объекта отображается белая рамка. Можно также выбрать объекты самостоятельно [95].
- Когда камера обнаруживает перемещения, рамки в определенных пределах следуют за перемещением объектов.
- Когда камера сфокусируется после нажатия кнопки спуска затвора наполовину, цвет рамок изменяется на зеленый.
- Если лица не обнаружены, при наполовину нажатой кнопке спуска затвора зеленые рамки отображаются на других областях, находящихся в фокусе.



- Примеры лиц, определение которых невозможно:
 - объекты, расположенные слишком далеко или очень близко;
 - темные или светлые объекты;
 - лица, повернутые в профиль, под углом или частично скрытые.
- Камера может неправильно интерпретировать некоторые объекты как лица.
- Фокусировка на лица, определенные у края экрана (которые отображаются с серыми рамками), невозможна, даже если наполовину нажать кнопку спуска затвора.

Зональная AF

- Камера фокусируется в пределах заданной зоны. Эффективно, когда объект сложно снимать в режиме [Слежение] или [AF по 1 точке], поскольку можно указать место фокусировки. Камера фокусируется в пределах отображаемой белой рамки. Белую рамку можно перемещать, перетаскивая ее или касаясь экрана.
- Когда кнопка спуска затвора нажата наполовину, внутри белой рамки отображаются зеленые рамки вокруг мест, находящихся в фокусе.



- Если при наполовину нажатой кнопке спуска затвора камера не может сфокусироваться, отображается желтая рамка со значком [4].



- Если выбран режим MENU [31] > вкладка [3] > [Функция AF] > [Servo AF], вокруг мест, находящихся в фокусе, отображаются синие рамки.

Перед использованием

Основные операции

Руководство по расширенным операциям

Основные сведения о камере

Автоматический/гибридный автоматический режим

Другие режимы съемки

Режим P

Режимы Tv, Av, M и C

Режим воспроизведения

Беспроводные функции

Меню настройки

Принадлежности

Приложение

Алфавитный указатель



Съемка в режиме Servo AF

► Фотографии ► Видеофильмы

Этот режим позволяет не пропустить удобный момент при съемке движущихся объектов, так как при наполовину нажатой кнопке спуска затвора камера непрерывно фокусируется на объект и настраивает экспозицию.

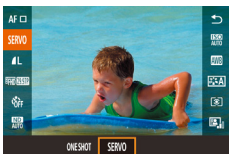

1 Выполните настройку.

- Нажмите кнопку [MENU], выберите в меню значок [ONE SHOT], затем выберите значение [SERVO] (стр. 30).

2 Сфокусируйтесь.

- Пока кнопка спуска затвора удерживается наполовину нажатой, производится постоянная настройка фокусировки и экспозиции для области внутри отображаемой синей рамки автофокусировки.



- Камера может не производить съемку во время фокусировки даже при полном нажатии кнопки спуска затвора. Сопровождайте объект, продолжая удерживать нажатой кнопку спуска затвора.
- Если при наполовину нажатой кнопке спуска затвора камера не может сфокусироваться, отображается желтая рамка со значком [!].
- При использовании таймера автоспуска (стр. 42) доступен только режим автофокусировки [ONE SHOT].
- Если выбрано значение MENU (стр. 31) > вкладка [AF] > [Разм. рамки AF] > [Малый], режим ограничивается значением [ONE SHOT].



- В режиме Servo AF экспозиция не фиксируется при наполовину нажатой кнопке спуска затвора, а определяется в момент съемки, независимо от настройки режима экспомера (стр. 79).
- Серийная съемка (стр. 44) с автофокусировкой возможна, если задать режим Servo AF. Обратите внимание, что при этом скорость серийной съемки уменьшается.
- В зависимости от расстояния до объекта и его скорости возможна, что камера не сможет правильно сфокусироваться.
- Эту настройку можно также задать, открыв меню MENU (стр. 31) > вкладку [AF] > [Функция AF].

Изменение настройки фокусировки

► Фотографии ► Видеофильмы

Можно изменить настройку камеры по умолчанию в отношении непрерывной фокусировки на объекты, на которые она направлена, даже если кнопка спуска затвора не нажата. Вместо этого можно задать, чтобы камера производила фокусировку только в момент, когда наполовину нажимается кнопка спуска затвора.

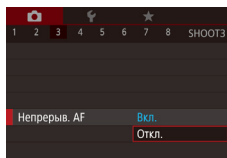

- Нажмите кнопку [MENU], выберите пункт [Непрерыв. AF] на вкладке [AF], затем выберите значение [Откл.] (стр. 31).

Вкл.	Позволяет не пропустить неожиданно возникшую возможность снять удачный кадр, так как камера постоянно фокусируется на объекты, пока не будет наполовину нажата кнопка спуска затвора.
Откл.	Экономит заряд аккумуляторов/элементов питания, так как камера не производит непрерывную фокусировку.



- Если выбрано значение MENU (стр. 31) > вкладка [AF] > [Разм. рамки AF] > [Малый], режим ограничивается значением [Откл.].

Перед использованием

Основные операции

Руководство по расширенным операциям

Основные сведения о камере

Автоматический/гибридный автоматический режим

Другие режимы съемки

Режим P

Режимы Tv, Av, M и C

Режим воспроизведения

Беспроводные функции

Меню настройки

Принадлежности

Приложение

Алфавитный указатель



Точная настройка фокусировки

► Фотографии ► Видеофильмы

После автофокусировки можно точно подстраивать фокусировку с помощью кольца плавного управления.



1 Выполните настройку.

- Нажмите кнопку **MENU**, выберите пункт [AF+MF] на вкладке [3], затем выберите значение [Вкл.] (31).

2 Сфокусируйтесь.

- Нажмите наполовину кнопку спуска затвора для фокусировки на объект, затем продолжайте удерживать эту кнопку наполовину нажатой.

3 Выполните точную настройку фокусировки.

- Поворачивайте кольцо [L]. Ориентируясь по индикатору ручной фокусировки на экране (который показывает расстояние и положение фокусировки) и увеличенному изображению, кольцом [L] настройте фокусировку.
- Для увеличения или уменьшения изображения в увеличенной области нажимайте кнопку [R].
- Для отмены фокусировки отпустите кнопку спуска затвора.

4 Произведите съемку.

- Для съемки полностью нажмите кнопку спуска затвора.



- Не может использоваться с режимом Servo AF (93).

Выбор человека для фокусировки (Выбор лица)

► Фотографии ► Видеофильмы

Можно производить съемку после выбора фокусировки на лицо конкретного человека.

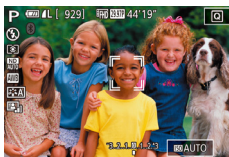

1 Установите способ автофокусировки [L+Слежение] (91).

2 Перейдите в режим «Выбор лица».

- Направьте камеру на лицо требуемого человека и нажмите кнопку [L+].
- После появления индикации [Выбор лица: Вкл.] вокруг лица, определенного как главный объект, отображается рамка лица [L].
- Даже если этот объект движется, рамка лица [L] в определенных пределах будет перемещаться вслед за объектом.
- Если лицо не обнаружено, рамка [L] не отображается.

3 Выберите лицо, на которое требуется сфокусироваться.

- Для переключения рамки лица [L] на другое обнаруженное лицо нажмите кнопку [L+].
- После перебора всех обнаруженных лиц отображается значение [Выбор лица: Откл.], затем экран выбранного способа автофокусировки.

4 Произведите съемку.

- Нажмите наполовину кнопку спуска затвора. После завершения фокусировки рамка [L] изменится на рамку [L].
- Для съемки полностью нажмите кнопку спуска затвора.

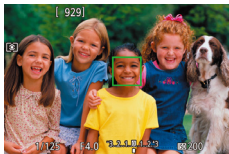

Перед использованием

Основные операции

Руководство по расширенным операциям

Основные сведения о камере

Автоматический/гибридный автоматический режим

Другие режимы съемки

Режим P

Режимы Tv, Av, M и C

Режим воспроизведения

Беспроводные функции

Меню настройки

Принадлежности

Приложение

Алфавитный указатель





- Если для параметра [Идентиф. лица] задано значение [Вкл.], отображается только имя человека, выбранного в качестве основного объекта, даже если обнаружены другие зарегистрированные люди. Однако их имена будут записаны в фотографии (📖45).

Выбор объектов для фокусировки (Тактильный АФ)

► Фотографии ► Видеофильмы

Можно производить съемку после выбора фокусировки на лицо конкретного человека или на другой объект.



1 Установите способ автофокусировки [L+Слежение] (📖91).

2 Выберите лицо человека или другой объект для фокусировки.

- Прикоснитесь к объекту или человеку на экране.
- При обнаружении объекта камера подает звуковой сигнал, и отображается значок [L]. Фокусировка поддерживается даже при перемещении объекта.
- Для отмены тактильной автофокусировки нажмите [L].



3 Произведите съемку.

- Нажмите наполовину кнопку спуска затвора. После завершения фокусировки рамка [L] изменяется на зеленую рамку [L].
- Для съемки полностью нажмите кнопку спуска затвора.



- Если не требуется, чтобы при касании экрана производилась съемка, выберите MENU > вкладку [2] > [Съем. при кас.] > [Съем. при кас.] > [Откл.] (📖31).
- Сопровождение может оказаться невозможным, если объект слишком маленький или движется слишком быстро либо если недостаточна контрастность объекта на фоне заднего плана.
- Даже если съемка производится в режиме [L] (📖88), при нажатии экрана для задания места фокусировки камера переключается в режим [L].
- Чтобы рамка оставалась в том же положении (в месте касания экрана) после съемки, когда для параметра [Съем. при кас.] задано значение [Вкл.] (📖44), выберите MENU (📖31) > вкладку [2] > [Съем. при кас.] > [Полож.рамки AF] > [Точка касания].

Съемка с фиксацией автофокусировки

► Фотографии ► Видеофильмы

Можно зафиксировать фокусировку. После фиксации фокусировки положение фокусировки не изменяется, даже если убрать палец с кнопки спуска затвора.

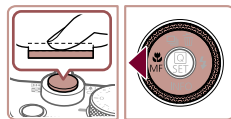

1 Зафиксируйте фокусировку.

- При наполовину нажатой кнопке спуска затвора нажмите кнопку [L].
- Фокусировка фиксируется, и отображаются значок [MF] и индикатор ручной фокусировки.
- Чтобы отменить фиксацию фокусировки, удерживайте кнопку спуска затвора наполовину нажатой и снова нажмите кнопку [L].

2 Выберите композицию кадра и произведите съемку.



- Не может использоваться с функцией съемки при касании (📖44).

Перед использованием

Основные операции

Руководство по расширенным операциям

Основные сведения о камере

Автоматический/гибридный автоматический режим

Другие режимы съемки

Режим P

Режимы Tv, Av, M и C

Режим воспроизведения

Беспроводные функции

Меню настройки

Принадлежности

Приложение

Алфавитный указатель



Вспышка

Изменение режима вспышки

► Фотографии ► Видеофильмы

Режим вспышки можно изменить в соответствии со снимаемым сюжетом. Подробные сведения о радиусе действия вспышки см. в разделе «Вспышка» (📖223).

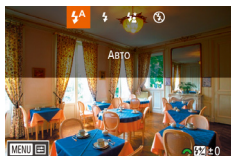

1 Поднимите вспышку.

2 Выполните настройку.

- Нажмите кнопку [▶], выберите режим вспышки (кнопками [◀][▶] или диском [🌀]), затем нажмите кнопку [📷].
- Отображается настроенное значение.



- Экран настройки невозможно открыть нажатием кнопки [▶], если вспышка убрана. Заранее поднимите вспышку.
- При срабатывании вспышки возможно виньетирование.

Авто

Срабатывает автоматически при недостаточной освещенности.

Вкл.

Срабатывает для каждого кадра.

Замедл. синхр.

Срабатывает для освещения основного объекта (например, людей), при этом устанавливается длительная выдержка затвора для съемки заднего плана, находящегося вне зоны действия вспышки.



- В режиме [📷] установите камеру на штатив или примите другие меры для сохранения неподвижности камеры и исключения ее сотрясения. Кроме того, при использовании штатива или других способов закрепления камеры следует задать для параметра [Режим IS] значение [Откл.] (📖53).
- В режиме [📷] даже после срабатывания вспышки главный объект не должен двигаться до тех пор, пока не прекратится подача звукового сигнала срабатывания затвора.

Откл.

Для съемки без вспышки.



- Если в условиях недостаточной освещенности, способствующих проявлению эффекта сотрясения камеры, при наполовину нажатой кнопке спуска затвора отображается мигающий значок [📷], установите камеру на штатив или примите другие меры по обеспечению неподвижности камеры.



- Этот параметр можно также настроить, нажав кнопку [▶], нажав требуемый вариант, затем нажав его еще раз.

Перед использованием

Основные операции

Руководство по расширенным операциям

Основные сведения о камере

Автоматический/гибридный автоматический режим

Другие режимы съемки

Режим P

Режимы Tv, Av, M и C

Режим воспроизведения

Беспроводные функции

Меню настройки

Принадлежности

Приложение

Алфавитный указатель



Настройка компенсации экспозиции при съемке со вспышкой

► Фотографии ► Видеофильмы

Как и в случае обычной компенсации экспозиции (📖78), при съемке со вспышкой можно настраивать экспозицию в диапазоне от -2 до +2 ступеней с шагом 1/3 ступени.

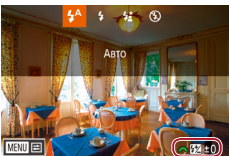

- Поднимите вспышку, нажмите кнопку [▶] и сразу же поверните диск [🔆] для выбора уровня компенсации, затем нажмите кнопку [📖].
- Отображается заданный уровень коррекции.



- В случае опасности передержки камера при съемке со вспышкой автоматически настраивает выдержку затвора или значение диафрагмы, чтобы уменьшить выцветание ярких участков и обеспечить оптимальную экспозицию кадра. Однако можно отключить автоматическую настройку выдержки затвора и значения диафрагмы, открыв меню MENU (📖31) и выбрав вкладку [📷5] > [Упр. вспышкой] > [Безопасная FE] > [Откл.].
- Также можно настроить компенсацию экспозиции при съемке со вспышкой, открыв меню MENU (📖31) и выбрав вкладку [📷5] > [Упр. вспышкой] > [Комп. эксп. всп.].
- Экран [Настройки встроенной вспышки] (📖31) можно также открыть следующим образом (кроме случая, когда установлена дополнительно приобретаемая внешняя вспышка).
 - Нажмите кнопку [▶] и удерживайте ее нажатой не менее 1 с.
 - При поднятой вспышке нажмите кнопку [▶] и сразу же нажмите кнопку [MENU].

Съемка с фиксатором FE

► Фотографии ► Видеофильмы

Так же как и в случае фиксации автоэкспозиции (📖78), можно зафиксировать экспозицию при съемке со вспышкой.



1 Поднимите вспышку и установите для нее режим [📷] (📖96).

2 Зафиксируйте экспозицию при съемке со вспышкой.

- Наведите камеру на объект, который требуется снять с зафиксированной экспозицией, затем нажмите кнопку [📷].
- Срабатывает вспышка, и после появления значка [📷] мощность вспышки будет сохранена.
- Чтобы отменить фиксацию FE, снова нажмите кнопку [📷]. Значок [📷] больше не отображается.

3 Выберите композицию кадра и произведите съемку.



- FE: экспозиция при съемке со вспышкой

Перед использованием

Основные операции

Руководство по расширенным операциям

Основные сведения о камере

Автоматический/гибридный автоматический режим

Другие режимы съемки

Режим P

Режимы Tv, Av, M и C

Режим воспроизведения

Беспроводные функции

Меню настройки

Принадлежности

Приложение

Алфавитный указатель



Изменение момента срабатывания вспышки

► Фотографии ► Видеофильмы

Изменение синхронизации срабатывания вспышки и затвора производится следующим образом.

1 Откройте экран настройки.

- Нажмите кнопку **MENU**, выберите пункт [Упр. вспышкой] на вкладке [5], затем нажмите кнопку [31].

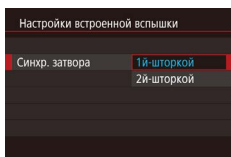

2 Выполните настройку.

- Выберите пункт [Синхр. затвора], затем выберите требуемое значение [31].

1й-шторкой	Вспышка срабатывает сразу после открытия затвора.
2й-шторкой	Вспышка срабатывает непосредственно перед закрытием затвора.

Другие параметры

Изменение настроек режима IS

► Фотографии ► Видеофильмы

Стабилизация изображения может оставаться выключенной до момента съемки.

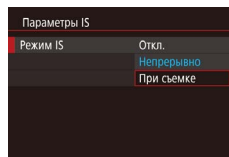

- Следуя шагам из раздела «Отключение стабилизации изображения» (53), выберите пункт [При съемке].

Перед использованием

Основные операции

Руководство по расширенным операциям

Основные сведения о камере

Автоматический/гибридный автоматический режим

Другие режимы съемки

Режим P

Режимы Tv, Av, M и C

Режим воспроизведения

Беспроводные функции

Меню настройки

Принадлежности

Приложение

Алфавитный указатель



Режимы Tv, Av, M и C

Более сложная творческая съемка и настройка камеры под определенный стиль съемки

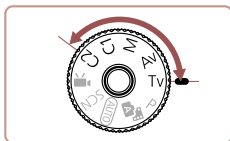

- Инструкции из этой главы относятся к камере, установленной в соответствующий режим.

Конкретные значения выдержки затвора (режим [Tv])

► Фотографии ► Видеофильмы

Перед съемкой установите требуемую выдержку затвора, как указано ниже. Камера автоматически настраивает значение диафрагмы в соответствии с заданной выдержкой затвора.

Подробные сведения о доступных значениях выдержки затвора см. в разделе «Затвор» (📖223).

1 Перейдите в режим [Tv].

- Нажмите кнопку разблокировки диска установки режима и, удерживая ее нажатой, поверните диск в положение [Tv].



2 Установите выдержку затвора.

- Диском [🔧] установите выдержку затвора.



- В условиях, при которых требуется большая выдержка затвора, дальнейшая съемка может оказаться возможной только после задержки, так как камера производит обработку изображения для уменьшения шумов.
- При съемке с длительными выдержками затвора со штатива следует задать для параметра [Режим IS] значение [Откл.] (📖53).
- В случае срабатывания вспышки установленная пользователем выдержка может автоматически увеличиваться до требуемого значения.
- Оранжевый цвет индикации значения диафрагмы при наполовину нажатой кнопке спуска затвора означает, что оптимальная экспозиция не получена. Настраивайте выдержку затвора, пока значение диафрагмы не будет отображаться белым цветом, или воспользуйтесь безопасным сдвигом (📖100).



- [Tv]: значение времени

Перед использованием

Основные операции

Руководство по расширенным операциям

Основные сведения о камере

Автоматический/гибридный автоматический режим

Другие режимы съемки

Режим P

Режимы Tv, Av, M и C

Режим воспроизведения

Беспроводные функции

Меню настройки

Принадлежности

Приложение

Алфавитный указатель



Конкретные значения диафрагмы (режим [Av])

► Фотографии ► Видеофильмы

Перед съемкой установите требуемое значение диафрагмы, как указано ниже. Камера автоматически настраивает выдержку затвора в соответствии с заданным значением диафрагмы.

Подробные сведения о доступных значениях диафрагмы см. в разделе «Диафрагма» (📖 223).

1 Перейдите в режим [Av].

- Нажмите кнопку разблокировки диска установки режима и, удерживая ее нажатой, поверните диск в положение [Av].



2 Установите значение диафрагмы.

- Диск [🔆] установите значение диафрагмы.



- Оранжевый цвет индикации выдержки затвора при наполовину нажатой кнопке спуска затвора означает, что оптимальная экспозиция не получена. Настройте значение диафрагмы, пока выдержка затвора не будет отображаться белым цветом, или воспользуйтесь безопасным сдвигом (см. ниже).



- [Av]: значение диафрагмы (размер отверстия, образуемого диафрагмой в объективе)
 - В режимах [Tv] и [Av] нажмите кнопку [MENU] и задайте для параметра [Безопас. сдвиг] на вкладке [🔆] значение [Вкл.] (📖 31), чтобы при возникновении проблем с экспозицией камера автоматически настраивала выдержку затвора и значение диафрагмы для съемки с оптимальной экспозицией.
- Однако в случае срабатывания вспышки безопасный сдвиг отключается.

Конкретные значения выдержки затвора и диафрагмы (режим [M])

► Фотографии ► Видеофильмы

Выполните перед съемкой приведенные ниже шаги, чтобы задать требуемые значения выдержки затвора и диафрагмы для получения необходимой экспозиции.

Подробные сведения о доступных значениях выдержки затвора и диафрагмы см. в разделе «Затвор» (📖 223) и «Диафрагма» (📖 223).

1 Перейдите в режим [M].

- Нажмите кнопку разблокировки диска установки режима и, удерживая ее нажатой, поверните диск в положение [M].



- (1)
- (2)
- (3)
- (4)

2 Выполните настройку.

- Диск [🔆] установите выдержку затвора (1).
- Диск [🔆] установите значение диафрагмы (2).
- Когда чувствительность ISO фиксирована, на индикаторе величины экспозиции на основе заданных значений отображается метка величины экспозиции (4) для сравнения со стандартной величиной экспозиции (3). Если отличие от стандартной величины экспозиции превышает 3 ступени, метка величины экспозиции отображается в виде значка [◀] или [▶].
- Если для чувствительности ISO задано значение [AUTO], определение чувствительности ISO и изменение яркости экрана производится при наполовину нажатой кнопке спуска затвора. Если невозможно получить стандартную экспозицию с заданными выдержкой затвора и значением диафрагмы, чувствительность ISO отображается оранжевым цветом.

Перед использованием

Основные операции

Руководство по расширенным операциям

Основные сведения о камере

Автоматический/гибридный автоматический режим

Другие режимы съемки

Режим P

Режимы Tv, Av, M и C

Режим воспроизведения

Беспроводные функции

Меню настройки



Принадлежности

Приложение



Алфавитный указатель





- При изменении зумирования или композиции кадра после задания выдержки затвора и значения диафрагмы величина экспозиции может измениться.
- Яркость экрана может изменяться в зависимости от заданной выдержки затвора и значения диафрагмы. Однако если поднята вспышка и установлен режим , яркость экрана остается неизменной.
- На яркость изображения может влиять функция Auto Lighting Optimizer (Автокоррекция яркости)  82).



- **[M]**: Ручной
- Оптимальная экспозиция рассчитывается на основе заданного метода экспозамера  79).
- Если для чувствительности ISO задано значение [AUTO], доступны указанные ниже операции.
 - Настройка экспозиции диском компенсации экспозиции.
 - Для фиксации чувствительности ISO нажимайте кнопку . Соответствующим образом изменяется яркость экрана.

Съемка с длительной выдержкой (Ручная выдержка)

При ручной выдержке экспонирование производится в течение всего времени, пока нажата кнопка спуска затвора.

1 Задайте ручную выдержку.

- Задайте для выдержки затвора значение [BULB] в соответствии с шагами 1 – 2 раздела «Конкретные значения выдержки затвора и диафрагмы (режим [M])»  100).



2 Произведите съемку.

- Экспонирование производится в течение всего времени, пока кнопка спуска затвора удерживается полностью нажатой. Во время экспонирования отображается прошедшее время экспозиции.



- Установите камеру на штатив или примите другие меры для сохранения неподвижности камеры и исключения ее сотрясения. В таком случае также отключите стабилизацию изображения  53).



- Во избежание сотрясения камеры, которое может происходить при прямом нажатии кнопки спуска затвора, можно снимать дистанционно  165) или использовать дополнительно приобретаемый пульт ДУ  186).



- Если для параметра [Съем. при кас.] задано значение [Вкл.], съемка запускается при касании экрана и останавливается при повторном касании. Следите, чтобы камера не смещалась при касании экрана.

Перед использованием

Основные операции

Руководство по расширенным операциям

Основные сведения о камере

Автоматический/гибридный автоматический режим

Другие режимы съемки

Режим P

Режимы Tv, Av, M и C

Режим воспроизведения

Беспроводные функции

Меню настройки

Принадлежности

Приложение

Алфавитный указатель



Настройка мощности вспышки

► Фотографии ► Видеофильмы

В режимах [Tv][Av][M] можно выбрать один из трех уровней мощности вспышки.

1 Укажите режим вспышки.

- Нажмите кнопку [MENU], выберите пункт [Упр. вспышкой] на вкладке [5], затем нажмите кнопку [OK] (31).
- Кнопками [▲][▼] или диском [C] выберите пункт [Режим вспышки], затем нажмите кнопку [OK].
- Кнопками [▲][▼] или диском [C] выберите значение [Ручной], затем нажмите кнопку [OK].

2 Выполните настройку.

- Поднимите вспышку, нажмите кнопку [▶] и сразу же поверните диск [S] для выбора мощности вспышки, затем нажмите кнопку [OK].
- После завершения настройки отображается уровень мощности вспышки.
[S] [0]: минимальная, [S] [1]: средняя, [S] [2]: максимальная.

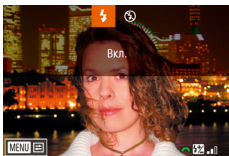

- Мощность вспышки можно также задать, открыв меню MENU (31) и выбрав вкладку [5] > [Упр. вспышкой] > [Мощн. вспышки].
- Экран [Упр. вспышкой] (31) можно также открыть следующим образом.
 - Нажмите кнопку [▶] и удерживайте ее нажатой не менее 1 с.
 - При поднятой вспышке нажмите кнопку [▶] и сразу же нажмите кнопку [MENU].

Съемка видеофильмов с определенными значениями выдержки затвора и диафрагмы

► Фотографии ► Видеофильмы

Установите требуемую выдержку затвора, экспозицию, значение диафрагмы и чувствительность ISO.

Подробные сведения о доступных значениях выдержки затвора, диафрагмы и чувствительности ISO см. в разделах «Затвор» (223), «Диафрагма» (223) и «Изменение чувствительности ISO» (80).

1 Перейдите в режим [P].

- Нажмите кнопку разблокировки диска установки режима и, удерживая ее нажатой, поверните диск в положение [P].
- Нажмите кнопку [OK], выберите значок [P] в меню, затем выберите [P] (30).

2 Выполните настройки.

- Диск [S] установите выдержку затвора.
- Диск [C] установите значение диафрагмы.

3 Произведите съемку.

- Нажмите кнопку видеосъемки.
- Настройки можно также изменять во время съемки, как описано в шаге 2.



- При съемке с флюоресцентным или светодиодным освещением некоторые значения выдержки затвора могут вызывать мерцание экрана, которое может записываться.

Перед использованием

Основные операции

Руководство по расширенным операциям

Основные сведения о камере

Автоматический/гибридный автоматический режим

Другие режимы съемки

Режим P

Режимы Tv, Av, M и C

Режим воспроизведения

Беспроводные функции

Меню настройки

Принадлежности

Приложение

Алфавитный указатель





- Если для чувствительности ISO задано значение [AUTO], экспозицию перед съемкой можно также настраивать, поворачивая диск компенсации экспозиции.
- Когда чувствительность ISO фиксирована, на индикаторе величины экспозиции на основе заданного значения отображается метка величины экспозиции для сравнения со стандартной величиной экспозиции. Если отличие от стандартной величины экспозиции превышает 3 ступени, метка величины экспозиции отображается в виде значка [◀] или [▶].
- Чувствительность ISO в режиме [AUTO] можно проверить, наполовину нажав кнопку спуска затвора. Если невозможно получить стандартную экспозицию с заданными выдержкой затвора и значением диафрагмы, чувствительность ISO отображается оранжевым цветом.



- Фокусировку можно настраивать во время съемки, нажав [AF] (для переключения в режим [MF]), затем нажимая кнопки [▲][▼].

Настройка органов управления и индикации

Настройка отображаемой информации

Можно задать экран, отображаемый при нажатии кнопки [▼] на экране съемки. Можно также настроить состав выводимой информации.

1 Откройте экран настройки.

- На вкладке [CAM1] выберите пункт [Инф. о экране/ перекл. настр.] или [Инф. о видоиск./ перекл. настр.] в разделе [Отображение информации о съемке], затем нажмите кнопку [ⓘ] (31).

2 Выполните настройку.

- Кнопками [▲][▼] или диском [◀▶] выберите экран, который не требуется отображать, затем нажмите кнопку [ⓘ], чтобы снять флажок [✓]. При повторном нажатии кнопки [ⓘ] флажок [✓] устанавливается, указывая, что экран выбран для отображения.
- Для возврата на экран меню нажмите кнопку [MENU].

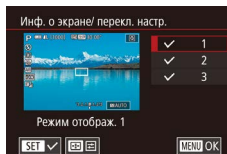

- Слева для справки приводится пример отображения с параметрами, выбранными на шаге 2.
- Должен быть выбран хотя бы один параметр.

Перед использованием

Основные операции

Руководство по расширенным операциям

Основные сведения о камере

Автоматический/гибридный автоматический режим

Другие режимы съемки

Режим P

Режимы Tv, Av, M и C

Режим воспроизведения

Беспроводные функции

Меню настройки

Принадлежности

Приложение

Алфавитный указатель



Настройка отображаемой информации

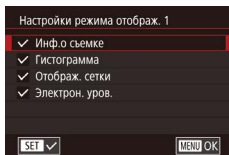

- В соответствии с шагами 1 – 2 из раздела «Настройка отображаемой информации» (📖103) выберите [Режим отображ. 1] или [Режим отображ. 2], затем нажмите кнопку [☑].
- Кнопками [▲][▼] или диском [🌀] выберите информацию для отображения, затем нажмите кнопку [👉], чтобы установить флажок [✓].
- Для просмотра примера отображения нажмите кнопку [MENU], чтобы вернуться на экран [Инф. о экране/ перекл. настр.] или [Инф. о видеоиск./ перекл. настр.].



- Для более мелкой сетки выберите вкладку [📷1] > [Отображение информации о съемке] > [Отображ. сетки].
- Указанные ниже параметры доступны при выборе вкладки [📷1] > [Отображение информации о съемке] > [Гистограмма].
 - Переключение с гистограммы яркости на гистограмму RGB.
 - Уменьшение размера отображаемой гистограммы.

Настройка AF перетаскиванием

► Фотографии ► Видеофильмы

Функция автофокусировки перетаскиванием позволяет перемещать рамку AF, перетаскивая ее по экрану и контролируя изображение в видоискателе.

1 Откройте экран настройки.

- Выберите пункт [Настройки AF перетаскиванием] на вкладке [📷2], затем нажмите кнопку [👉] (📖31).

2 Выполните настройку.

- Выберите пункт [AF перетаскиван.], выберите [Вкл.], затем нажмите кнопку [👉].

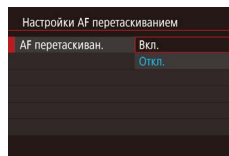

- Если выбрано значение MENU (📖31) > вкладка [📷4] > [Сенсорн.управл.] > [Откл.], для параметра [AF перетаскиван.] устанавливается значение [Откл.], изменить которое невозможно.
- Рамки AF могут отображаться неправильно, если при переключении на видоискатель касаться экрана. В таком случае уберите палец и снова коснитесь экрана.

Перед использованием

Основные операции

Руководство по расширенным операциям

Основные сведения о камере

Автоматический/гибридный автоматический режим

Другие режимы съемки

Режим P

Режимы Tv, Av, M и C

Режим воспроизведения

Беспроводные функции

Меню настройки

Принадлежности

Приложение

Алфавитный указатель



Изменение настроек сенсорных операций

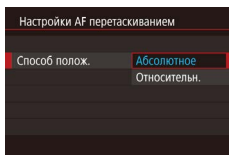

- Выберите пункт [Способ полож.] на шаге 1 раздела «Настройка AF перетаскиванием» (📖 104) и выберите требуемый вариант.

Абсолютное	Рамка автофокусировки перемещается в положение, в котором вы коснулись экрана или в которое перетаскивали рамку.
Относительн.	Рамка автофокусировки перемещается в направлении перетаскивания на величину, соответствующую расстоянию перетаскивания, независимо от места касания экрана.

Ограничение области экрана, доступной для сенсорных операций

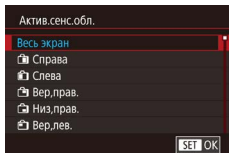

- В соответствии с шагом 1 раздела «Настройка AF перетаскиванием» (📖 104) выберите [Актив.сенс.обл.].
- Выберите область, которая будет доступна для этой функции.

Назначение функций органам управления

▶ Фотографии ▶ Видеофильмы

Можно переназначить функции кнопки спуска затвора, кнопки [⌘] (кольца [L]), диска [Z] или диска [C], а также назначить часто используемые функции кнопке видеосъемки или кнопке [M-FW].

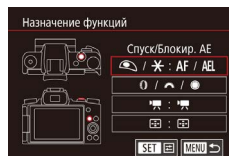
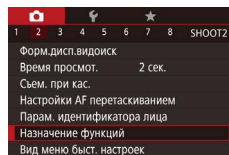

1 Откройте экран настройки.

- Нажмите кнопку [MENU], выберите пункт [Назначение функций] на вкладке [C2], затем нажмите кнопку [C] (📖 31).

2 Выполните настройку.

- Кнопками [▲][▼] или дисками [Z] [C] выберите назначаемый диск или кнопку, затем нажмите кнопку [C].
- При назначении кнопки спуска затвора, кнопки [⌘] (кольца [L]), диска [Z] или диска [C] кнопками [▲][▼] или диском [C] выберите режим съемки или орган управления камеры, кнопками [◀][▶] выберите режим съемки или функцию, затем нажмите кнопку [C].
- При назначении кнопки видеосъемки или кнопки [M-FW] нажмите кнопку [C], выберите функцию на открывшемся экране (кнопками [▲][▼][◀][▶] или дисками [Z] [C]), затем нажмите кнопку [C].

Перед использованием

Основные операции

Руководство по расширенным операциям

Основные сведения о камере

Автоматический/гибридный автоматический режим

Другие режимы съемки

Режим P

Режимы Tv, Av, M и C

Режим воспроизведения

Беспроводные функции

Меню настройки

Принадлежности

Приложение

Алфавитный указатель



Кнопка спуска затвора или кнопка	[AF/фиксация AE]	Включение фиксации экспозиции нажатием кнопки после фокусировки нажатием кнопки спуска затвора наполовину.
	[Фиксация AE/AF]	Включение фиксации экспозиции нажатием кнопки спуска затвора наполовину и фокусировка нажатием кнопки .
	[AF/Фикс. AF, нет фикс. AE]	Включение фиксации фокусировки нажатием кнопки .
	[AE/AF, нет фикс. AE]	Включение компенсации экспозиции нажатием кнопки спуска затвора наполовину и фокусировка нажатием кнопки .
Кольцо), диск или диск	Включите настройку назначенной функции в режиме [Tv], [Av], [P], [M] или , поворачивая кольцо , диск или диск .	
Кнопка видеосъемки	Для активации назначенной функции нажмите кнопку.	
Кнопка		



- Чтобы восстановить настройки по умолчанию для кнопки видеосъемки и кнопки , выберите пункты и .
- Значки с символом означают, что эта функция недоступна в текущем режиме съемки или при текущем состоянии функций.
- В случае функции [AF] при каждом нажатии назначенной кнопки производится настройка и фиксация фокусировки, а на экране отображается значок [AF].
- В случае функции при нажатии назначенной кнопки отключается индикация на экране. Для восстановления индикации выполните одно из следующих действий.
 - Используйте любой элемент управления камеры, кроме кнопки ON/OFF.
 - Измените ориентацию камеры.
 - Откройте или закройте экран.
 - Поднимите или опустите вспышку.
- Даже если кнопке видеосъемки назначена какая-либо функция, все равно можно снимать видеопленки в режимах , , и .
- Даже если кнопке назначена какая-либо функция, все равно можно выбирать направление перемещения камеры в режиме .

Перед использованием

Основные операции

Руководство по расширенным операциям

Основные сведения о камере

Автоматический/гибридный автоматический режим

Другие режимы съемки

Режим P

Режимы Tv, Av, M и C

Режим воспроизведения

Беспроводные функции

Меню настройки

Принадлежности

Приложение

Алфавитный указатель



Настройка меню быстрой установки

► Фотографии ► Видеофильмы

Отображаемые пункты меню быстрой установки можно изменять.

Выбор пунктов для включения в меню

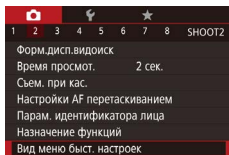

1 Откройте экран настройки.

- Нажмите кнопку [MENU], выберите пункт [Вид меню быст. настроек] на вкладке [CAM], затем нажмите кнопку [OK] (рис. 31).

2 Выберите значки, которые требуется включить в меню.

- Кнопками [◀][▶] или диском [DISC] выберите значок, затем с помощью кнопки [OK] установите у значков, которые должны отображаться в меню быстрой настройки, метку [✓].
- На экране будут отображаться выбранные пункты (помеченные символом [✓]).
- Пункты без символа [✓] можно настраивать на вкладке [CAM] экрана меню.

3 Выполните настройку.

- Нажмите кнопку [MENU], выберите [OK] (кнопками [◀][▶] или диском [DISC]), затем нажмите кнопку [OK].



- В меню могут отображаться не более 11 пунктов.
- Экран из шага 2 можно также открыть, удерживая нажатой кнопку [CAM], когда отображается меню быстрой установки.

Изменение порядка пунктов меню



1 Откройте экран настройки.

- На экране из шага 2 раздела «Выбор пунктов для включения в меню» (рис. 107) нажмите кнопку [CAM].
- Кнопками [▲][▼] или диском [DISC] выберите перемещаемый значок, затем нажмите кнопку [OK].
- Кнопками [▲][▼] или диском [DISC] выберите новое положение, затем нажмите кнопку [OK].

2 Выполните настройку.

- Нажмите кнопку [MENU], выберите [OK] (кнопками [◀][▶] или диском [DISC]), затем нажмите кнопку [OK].

Перед использованием

Основные операции

Руководство по расширенным операциям

Основные сведения о камере

Автоматический/гибридный автоматический режим

Другие режимы съемки

Режим P

Режимы Tv, Av, M и C

Режим воспроизведения

Беспроводные функции

Меню настройки

Принадлежности

Приложение

Алфавитный указатель



Сохранение параметров съемки

► Фотографии ► Видеофильмы

Сохраните часто используемые режимы съемки и настроенные параметры функций для повторного использования. Для последующего переключения на сохраненные параметры просто поверните диск установки режима в положение [C1] или [C2]. Таким образом можно сохранить даже те параметры, которые обычно сбрасываются при переключении режимов съемки или выключении камеры (например, настройки таймера автоспуска).

Параметры, которые можно сохранить

- Режимы съемки ([P], [Tv], [Av] и [M]).
- Параметры, заданные в режимах [P], [Tv], [Av] и [M] (книжки 78 – 100).
- Параметры меню съемки.
- Положения зумирования.
- Положения ручной фокусировки (книжка 89).
- Установки МОЁ МЕНЮ (книжка 109).

1 Перейдите в режим съемки с параметрами, которые требуется сохранить, и произведите требуемые изменения параметров.

2 Выполните настройку.

- Нажмите кнопку [MENU], выберите пункт [Польз. режим съёмки (C1, C2)] на вкладке [5], затем нажмите кнопку [SE].

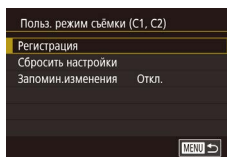
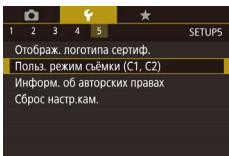

3 Сохраните настройки.

- Кнопками [▲][▼] или диском [DISC] выберите пункт [Регистрация], затем нажмите кнопку [SE].
- Кнопками [▲][▼] или диском [DISC] выберите назначаемый пользовательский режим съемки, затем нажмите кнопку [SE].
- Кнопками [◀][▶] или диском [DISC] выберите [OK] после появления сообщения с запросом подтверждения, затем нажмите кнопку [SE].



- Чтобы изменить сохраненные настройки (кроме их режима съемки), выберите режим [C1] или [C2] и внесите изменения, затем повторите шаги 2 – 3. Эти настройки не применяются в других режимах съемки.



- Чтобы восстановить для сохраненных настроек значения по умолчанию, выберите на экране из шага 3 пункт [Сбросить настройки], нажмите кнопку [SE], затем выберите пользовательский режим съемки. На открывшемся после этого экране запроса подтверждения выберите [OK] и нажмите кнопку [SE].
- Чтобы автоматически обновлять сохраненные настройки с учетом изменений настроек, сделанных во время съемки в режиме [C1] или [C2], на экране из шага 3 задайте для параметра [Запомин.изменения] значение [Вкл.].

Перед использованием

Основные операции

Руководство по расширенным операциям

Основные сведения о камере

Автоматический/гибридный автоматический режим

Другие режимы съемки

Режим P

Режимы Tv, Av, M и C

Режим воспроизведения

Беспроводные функции

Меню настройки

Принадлежности

Приложение

Алфавитный указатель



Сохранение часто используемых пунктов меню съемки (Моё меню)

► Фотографии ► Видеофильмы

На вкладке [★1] можно сохранить до шести часто используемых пунктов меню съемки. Настроив вкладку [★1], можно быстро переходить к этим пунктам с одного экрана.

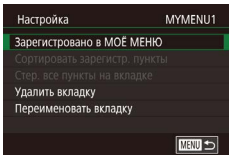
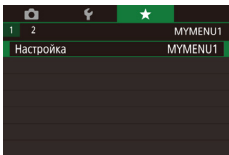
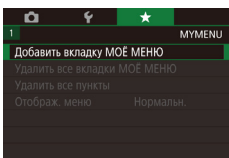

1 Откройте экран настройки.

- Нажмите кнопку [MENU], выберите пункт [Добавить вкладку МОЁ МЕНЮ] на вкладке [★1], затем нажмите кнопку [OK] (31).
- Кнопками [◀][▶] или диском [DISC] выберите [OK], затем нажмите кнопку [OK].
- Выберите пункт [Настройка MYMENU1] на вкладке [★1], затем нажмите кнопку [OK].

2 Выполните настройку.

- Кнопками [▲][▼] или диском [DISC] выберите пункт [Зарегистрировано в МОЁ МЕНЮ], затем нажмите кнопку [OK].
- Кнопками [▲][▼] или диском [DISC] выберите пункт меню для сохранения (не более шести пунктов), затем нажмите кнопку [OK], чтобы сохранить этот пункт.
- Отображается значок [✓].
- Чтобы отменить сохранение, нажмите кнопку [OK]. Значок [✓] больше не отображается.
- Нажмите кнопку [MENU].

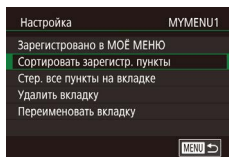

3 Расположите пункты меню в требуемом порядке.

- Кнопками [▲][▼] или диском [DISC] выберите пункт [Сортировать зарегистрир. пункты], затем нажмите кнопку [OK].
- Выберите перемещаемый пункт меню (кнопками [▲][▼] или диском [DISC]), затем нажмите кнопку [OK].
- Кнопками [▲][▼] или диском [DISC] измените порядок, затем нажмите кнопку [OK].
- Нажмите кнопку [MENU].



- На шаге 2 можно также задавать пункты, отображающиеся серым цветом, но в некоторых режимах съемки они могут быть недоступны.



- Можно добавить до [★5], повторяя этот процесс с шага 1.
- При выборе на экране из шага 2 пункта [Стер. все пункты на вкладке] удаляются все пункты, добавленные на вкладку.



- На экране [Зарегистрировано в МОЁ МЕНЮ] для сохранения или очистки пунктов можно также выбирать пункты, нажимая их.
- На экране [Сортировать зарегистрир. пункты] порядок пунктов можно также изменять, перетаскивая их.

Перед использованием

Основные операции

Руководство по расширенным операциям

Основные сведения о камере

Автоматический/гибридный автоматический режим

Другие режимы съемки

Режим P

Режимы Tv, Av, M и C

Режим воспроизведения

Беспроводные функции

Меню настройки

Принадлежности

Приложение

Алфавитный указатель



Переименование вкладок «Мое меню»

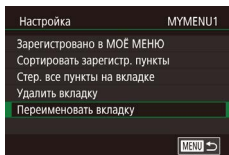

1 Выберите пункт [Переименовать вкладку].

- В соответствии с шагами 2 – 3 раздела «Сохранение часто используемых пунктов меню съемки (Моё меню)» (109) выберите пункт [Переименовать вкладку] и нажмите кнопку [OK].

2 Измените название вкладки.

- С помощью отображаемой клавиатуры введите новое название вкладки (32).
- Кнопками [←] [→] или диском [OK] выберите [Да], затем нажмите кнопку [OK].

Удаление вкладки «Мое меню»

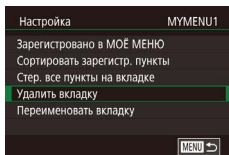

1 Выберите пункт [Удалить вкладку].

- В соответствии с шагами 2 – 3 раздела «Сохранение часто используемых пунктов меню съемки (Моё меню)» (109) выберите пункт [Удалить вкладку] и нажмите кнопку [OK].

2 Удалите пункт.

- Кнопками [←] [→] или диском [OK] выберите [OK], затем нажмите кнопку [OK].

Удаление всех вкладок или пунктов «Мое меню»

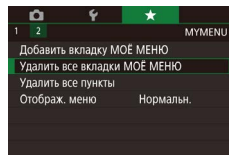

1 Выберите пункт.

- На экране из шага 1 раздела «Сохранение часто используемых пунктов меню съемки (Моё меню)» (109) выберите пункт [Удалить все вкладки МОЁ МЕНЮ] или [Удалить все пункты], затем нажмите кнопку [OK].

2 Удалите пункт.

- При выборе пункта [Удалить все вкладки МОЁ МЕНЮ] удаляются все вкладки «Мое меню» и восстанавливается вкладка [★] по умолчанию.
- При выборе пункта [Удалить все пункты] удаляются все пункты, добавленные на вкладки [★1] – [★5].

Настройка отображения вкладки «Мое меню»

Укажите, какой экран должен отображаться при нажатии кнопки [MENU] в режиме съемки.

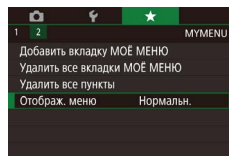

- На экране из шага 1 раздела «Сохранение часто используемых пунктов меню съемки (Моё меню)» (109) выберите пункт [Отображ. меню], затем выберите требуемый вариант.

Нормальное отображение	Отображается самое последнее меню, отображавшееся для предыдущей операции.
Показыв. на вкладке МОЁ МЕНЮ	Отображение начинается с экранов вкладки [★].
Показ.только вкладк.МОЁ МЕНЮ	Отображение ограничивается только экранами вкладки [★].

Перед использованием

Основные операции

Руководство по расширенным операциям

Основные сведения о камере

Автоматический/гибридный автоматический режим

Другие режимы съемки

Режим P

Режимы Tv, Av, M и C

Режим воспроизведения

Беспроводные функции

Меню настройки

Принадлежности

Приложение

Алфавитный указатель



Режим воспроизведения

Просматривайте свои снимки, а также различными способами производите поиск или редактирование снимков

- Для подготовки камеры к этим операциям нажмите кнопку [▶], чтобы перейти в режим воспроизведения.



- Воспроизведение или редактирование переименованных изображений, изображений, уже отредактированных в компьютере, или изображений из других камер может оказаться невозможным.

Воспроизведение

► Фотографии ► Видеофильмы

После съемки фотографий или видеофильмов их можно просмотреть на экране в соответствии с приведенными ниже инструкциями.

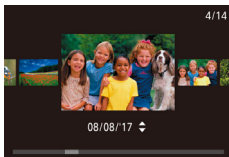
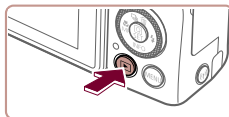

1 Перейдите в режим воспроизведения.

- Нажмите кнопку [▶].
- Отображается последний снимок.

2 Выберите изображения.

- Для просмотра предыдущего снимка нажмите кнопку [◀] или поверните диск [⦿] против часовой стрелки. Для просмотра следующего снимка нажмите кнопку [▶] или поверните диск [⦿] по часовой стрелке.
- Для быстрого перехода между снимками нажмите и удерживайте нажатые кнопки [◀] [▶].

- Для перехода к этому экрану (режим прокрутки экрана) быстро поверните диск [⦿]. В этом режиме для перехода между снимками поворачивайте диск [⦿].
- Для возврата в режим отображения одного изображения нажмите кнопку [⦿].
- Для перехода между изображениями, сгруппированными по дате съемки, нажимайте кнопки [▲] [▼] в режиме прокрутки экрана.
- Видеофильмы обозначаются значком [SET ▶]. Для воспроизведения видеофильмов переходите к шагу 3.

Перед использованием

Основные операции

Руководство по расширенным операциям

Основные сведения о камере

Автоматический/гибридный автоматический режим

Другие режимы съемки

Режим P

Режимы Tv, Av, M и C

Режим воспроизведения

Беспроводные функции

Меню настроек

Принадлежности

Приложение

Алфавитный указатель





3 Запустите воспроизведение видеофильмов.

- Чтобы запустить воспроизведение, нажмите кнопку [⏪] для открытия панели управления видеофильмом, кнопками [▲][▼] выберите значок [▶], затем снова нажмите кнопку [⏪].



(1)

4 Отрегулируйте громкость.

- Для регулировки громкости используйте кнопки [▲][▼].
- Когда индикатор громкости (1) не отображается, для регулировки громкости используйте кнопки [▲][▼].

5 Приостановите воспроизведение.

- Для приостановки или возобновления воспроизведения нажмите кнопку [⏸].
- После завершения видеофильма отображается значок [SET ▶].



- Для переключения из режима воспроизведения в режим съемки наполовину нажмите кнопку спуска затвора.
- При просмотре изображений RAW отображаются белые линии формата кадра. Эти линии отображаются вверху и внизу изображений, снятых с форматом кадра [16:9], и с левой и правой сторон изображений, снятых с форматом кадра [4:3] или [1:1].
- Для отключения прокрутки экрана выберите MENU [ⓘ31] > вкладку [▶5] > [Прокр. экрана] > [Откл.].
- Чтобы при переключении в режим воспроизведения отображался самый последний снимок, выберите MENU [ⓘ31] > вкладку [▶5] > [Отобразить] > [Посл. снятый].
- Для изменения эффекта перехода между изображениями откройте меню MENU [ⓘ31] и выберите требуемый эффект на вкладке [▶5] > [Эффект перех.].

Использование сенсорного экрана

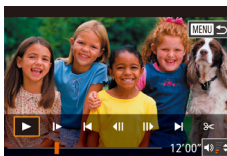
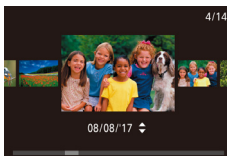
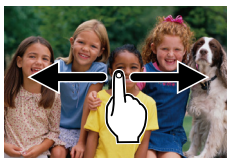

- Для просмотра следующего снимка проведите пальцем по экрану налево, для просмотра предыдущего снимка проведите пальцем направо.
- Для перехода в режим прокрутки экрана быстро несколько раз проведите пальцем по экрану влево или вправо.
- В режиме прокрутки экрана снимки можно также просматривать, перетаскивая их влево или вправо.
- При нажатии центрального изображения восстанавливается режим отображения одного изображения.
- Для просмотра в режиме прокрутки экрана изображений, сгруппированных по дате съемки, быстро проводите пальцем вверх или вниз.
- Для запуска воспроизведения видео нажмите [▶] на шаге 2 раздела «Воспроизведение» ([ⓘ111]).
- Для регулировки громкости во время воспроизведения видеофильма быстро проведите пальцем по экрану вверх или вниз.
- Чтобы остановить воспроизведение, нажмите на экран. Отображается показанный слева экран, и доступны указанные ниже операции.
- Нажмите [⏸] для отображения панели громкости, затем настройте громкость, нажимая [▲][▼]. При уровне громкости «0» отображается значок [🔇].
- Для перехода между кадрами нажмите полосу прокрутки или проведите пальцем влево или вправо.
- Чтобы возобновить воспроизведение, нажмите [▶].
- Нажмите [MENU↶] для возврата на экран из шага 2 раздела «Воспроизведение» ([ⓘ111]).

Перед использованием

Основные операции

Руководство по расширенным операциям

Основные сведения о камере

Автоматический/гибридный автоматический режим

Другие режимы съемки

Режим P

Режимы Tv, Av, M и C

Режим воспроизведения

Беспроводные функции

Меню настройки

Принадлежности

Приложение

Алфавитный указатель



Переключение режимов отображения

► Фотографии ► Видеофильмы

Нажимайте кнопку [▼] в режиме воспроизведения для переключения между режимами Без информации, Инф. дисплей 1 (базовые сведения) и Инф. дисплей 2 – 5 (подробные сведения).

Откройте экран, чтобы включить его при включенной камере. При этом видеодискатель выключается. Аналогично, закройте экран (лицевой стороной к корпусу камеры), чтобы выключить экран и включить видеодискатель (📖21).



- Переключение режимов отображения невозможно, если камера подключена по сети Wi-Fi к любым другим устройствам, кроме принтеров.

Настройка отображаемой информации о съемке

Настройте информацию, отображаемую на каждом из экранов. Подробные сведения о доступной информации см. в разделе «При воспроизведении» (📖205).

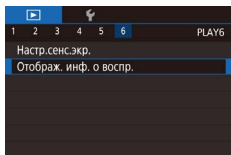

1 Откройте экран настройки.

- Нажмите кнопку [MENU], выберите пункт [Отобраз. инф. о воспр.] на вкладке [▶6], затем нажмите кнопку [⊗].

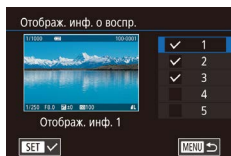

2 Выберите информацию для отображения.

- Выберите информацию для отображения, затем нажмите кнопку [⊗], чтобы установить флажок [✓].
- Для возврата на экран меню нажмите кнопку [MENU].



- Слева для справки приводится пример отображения с параметрами, выбранными на шаге 2.

Предупреждение о передержке (для ярких участков изображения)

► Фотографии ► Видеофильмы

В режиме подробной информации обесцвеченные яркие участки изображения мигают на экране (📖113).

Гистограмма

► Фотографии ► Видеофильмы

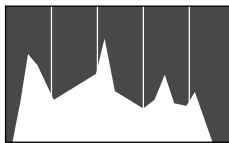

- Информационные экраны 2 – 5 включают в себя график в верхней части, который называется гистограммой и показывает распределение яркости на изображениях. По горизонтальной оси откладывается степень яркости, а по вертикальной оси – количество пикселей изображения, имеющих соответствующий уровень яркости. Просмотр гистограммы позволяет проверить экспозицию.

Гистограмма RGB, отображение информации GPS

► Фотографии ► Видеофильмы

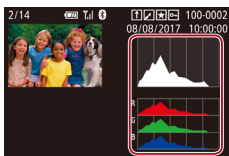

- Информационный экран 3 включает в себя гистограмму RGB, которая показывает распределение красного, зеленого и синего цветов на изображениях. По горизонтальной оси откладывается яркость R (красный), G (зеленый) или B (синий), а по вертикальной оси – количество пикселей изображения, имеющих соответствующий уровень яркости. Просмотр этой гистограммы позволяет проверить цветные характеристики изображения.

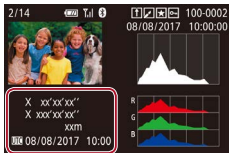

- Для снимаемых фотографий и видеофильмов можно производить геопривязку, используя данные GPS (такие как широта, долгота и высота над уровнем моря) со смартфона, поддерживающего Bluetooth (📖164). Эти сведения можно просматривать на экране отображения информации GPS.
- Широта, долгота, высота над уровнем моря, дата и время съемки по Гринвичу (UTC) отображаются по порядку сверху вниз.

Перед использованием

Основные операции

Руководство по расширенным операциям

Основные сведения о камере

Автоматический/гибридный автоматический режим

Другие режимы съемки

Режим P

Режимы Tv, Av, M и C

Режим воспроизведения

Беспроводные функции

Меню настройки

Принадлежности

Приложение

Алфавитный указатель





- Для отсутствующих в смартфоне или неправильно записанных параметров вместо численных значений отображаются прочерки [...].



- Вверху экранов информации 2 – 5 может также отображаться гистограмма RGB. Выберите один из вариантов отображения информации 2 – 5 в пункте [Отображ. инф. о воспр.] на вкладке [▶]6], нажмите кнопку [SET], выберите пункт [RGB], затем нажмите кнопку [OK]. Обратите внимание, что внизу экрана информации 3 отображается гистограмма яркости.
- Гистограмму яркости можно также посмотреть во время съемки (📖 104, 📖 204).
- UTC: универсальное глобальное время, в целом совпадает со средним временем по Гринвичу
- Отображение информации GPS недоступно для изображений, не имеющих такой информации.



- Между гистограммой RGB и информацией GPS на экране подробной информации можно переключаться, перетаскивая нижнюю половину экрана вверх или вниз.

Просмотр коротких видеофильмов, созданных при съемке фотографий (видеоподборка)

▶ Фотографии ▶ Видеофильмы

Просмотр клипов видеоподборки, автоматически записанных в режиме [📷] (📖 37) в день съемки фотографии, производится следующим образом.

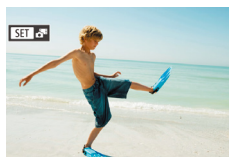

1 Выберите изображение.

- Фотографии, снятые в режиме [📷], помечаются значком [SET 📷].
- Выберите фотографию со значком [SET 📷] и нажмите кнопку [OK].



2 Запустите воспроизведение видеоподборки.

- Кнопками [▲][▼] выберите значок [📷], затем нажмите кнопку [OK].
- Воспроизводится видеофильм, автоматически записанный в день съемки фотографии, начиная с начала.



- Если в камере выключено отображение информации (📖 113), через короткое время значок [SET 📷] исчезает.

Просмотр по дате

Видеоподборки можно просматривать по датам.

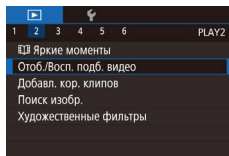

- Нажмите кнопку [MENU], выберите пункт [Отоб./Восп. подб. видео] на вкладке [▶]2], затем нажмите дату (📖 31).

Перед использованием

Основные операции

Руководство по расширенным операциям

Основные сведения о камере

Автоматический/гибридный автоматический режим

Другие режимы съемки

Режим P

Режимы Tv, Av, M и C

Режим воспроизведения

Беспроводные функции

Меню настройки

Принадлежности

Приложение

Алфавитный указатель



Проверка людей, обнаруженных функцией идентификации лица

► Фотографии ► Видеофильмы

Если переключить камеру в режим простой информации (📖 113), отображаются до 5 имен людей, зарегистрированных в функции идентификации лица (📖 45).



- Несколько раз нажмите кнопку [▼], пока не будет включен режим простой информации, затем кнопками [◀][▶] или диском [🌀] выберите изображение.
- На обнаруженных людях будут отображаться имена.



- Если требуется, чтобы на фотографиях, снятых с использованием функции идентификации лица, имена не отображались, выберите меню MENU (📖 31) > вкладку [▶] 3 > [Инф. об идентификат. лица] > [Отображ. имени] > [Откл.].

Обзор и фильтрация изображений

Переход между изображениями в индексе

► Фотографии ► Видеофильмы

Отображая несколько изображений в виде индекса, можно быстро найти требуемое изображение.

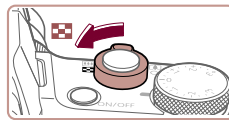

1 Изображения отображаются в виде индекса.

- Для отображения изображений в виде индекса переместите рычаг зумирования в направлении [📐]. Если переместить рычаг еще раз, число отображаемых изображений увеличится.
- Для уменьшения числа отображаемых изображений переместите рычаг зумирования в направлении [Q]. При каждом перемещении рычага число отображаемых изображений уменьшается.

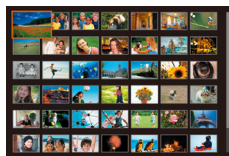

2 Выберите изображение.

- Для прокрутки изображений поворачивайте диск [🌀].
- Кнопками [▲][▼][◀][▶] выберите изображение.
- Вокруг выбранного изображения отображается оранжевая рамка.
- Для просмотра выбранного изображения в режиме отображения одного изображения нажмите кнопку [📖].



- Чтобы отключить эффект трехмерного отображения (используется, если удерживать нажатыми кнопки [▲][▼] или быстро поворачивать диск [🌀]), выберите меню MENU (📖 31) > вкладку [▶] 5 > [Эффект отобр.] > [Откл.].

Перед использованием

Основные операции

Руководство по расширенным операциям

Основные сведения о камере

Автоматический/гибридный автоматический режим

Другие режимы съемки

Режим P

Режимы Tv, Av, M и C

Режим воспроизведения

Беспроводные функции

Меню настройки

Принадлежности

Приложение

Алфавитный указатель



Использование сенсорного экрана



- Сведите пальцы для перехода из режима одного изображения в индексный режим.

- Для увеличения количества эскизов на экране снова сведите пальцы.

- Для прокрутки отображаемых изображений проводите пальцем по экрану вверх или вниз.

- Для уменьшения количества эскизов на экране разведите пальцы.

- Выберите изображение, нажав на него, затем снова нажмите это изображение для просмотра в режиме отображения одного изображения.



Поиск изображений, удовлетворяющих определенным условиям

► Фотографии ► Видеофильмы

Чтобы быстро найти требуемые изображения на карте памяти с большим количеством изображений, используйте режим фильтрации изображений в соответствии с заданными условиями. Можно также одновременно защитить (📖 121) или удалить (📖 123) все эти изображения.

★ Избранные	Отображаются изображения, помеченные как избранные (📖 126).
📅 Перех. по дате	Отображаются изображения, снятые в определенный день.
👤 Люди	Отображаются изображения с обнаруженными лицами.
📷 Фото/видео	Отображаются фотографии, видеофильмы или видеофильмы, снятые в режиме [📷] (📖 37).
👤 Имя	Отображаются изображения зарегистрированного человека (📖 45).

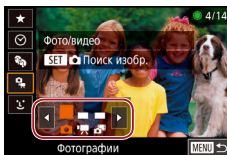

1 Выберите первое условие.

- В режиме отображения одного изображения нажмите кнопку [📷], выберите в меню значок [👤] и выберите условие.

- Если выбран вариант [★] или [📷], можно просматривать только изображения, удовлетворяющие этому условию, нажимая кнопки [◀] [▶] или поворачивая диск [🌀]. Чтобы выполнить операцию сразу для всех этих изображений, нажмите кнопку [📷] и переходите к шагу 3.

2 Выберите второе условие и просмотрите отфильтрованные изображения.

- Если в качестве первого условия выбран вариант [📷] или [📷], выберите второе условие кнопками [◀] [▶], затем поворачивайте диск [🌀] для просмотра только изображений, удовлетворяющих этим условиям.

- Для переключения в режим фильтрации изображений нажмите кнопку [📷] и переходите к шагу 3.

- Если в качестве первого условия выбран вариант [📷], нажмите кнопку [📷], затем на следующем экране кнопками [▲] [▼] [◀] [▶] выберите человека.

3 Просмотрите отфильтрованные изображения.

- Изображения, удовлетворяющие заданным условиям, отображаются в желтых рамках. Для просмотра только таких изображений нажимайте кнопки [◀] [▶] или поворачивайте диск [🌀].

- Чтобы отменить воспроизведение с фильтром, нажмите кнопку [📷], выберите в меню значок [📷], затем снова нажмите кнопку [📷].



- Если камера не нашла изображений, удовлетворяющих каким-то условиям, эти условия будут недоступны.

Перед использованием

Основные операции

Руководство по расширенным операциям

Основные сведения о камере

Автоматический/гибридный автоматический режим

Другие режимы съемки

Режим P

Режимы Tv, Av, M и C

Режим воспроизведения

Беспроводные функции

Меню настроек

Принадлежности

Приложение

Алфавитный указатель





- Для отображения или скрытия информации нажмите на шаге 3 кнопку [▼].
- Варианты просмотра найденных изображений (на шаге 3) включают в себя «Переход между изображениями в индексе» (📖 115), «Увеличение изображений» (📖 120) и «Просмотр слайд-шоу» (📖 121). Операции можно также применять ко всем найденным изображениям, выбрав пункт [Защита всех найд. изобр.] в разделе «Защита изображений» (📖 121) или пункт [Выбр. все найд. изобр.] в разделе «Удаление сразу нескольких изображений» (📖 124), «Добавление изображений в список печати (DPOF)» (📖 194) или «Добавление изображений в фотокнигу» (📖 197).
- Если отредактировать изображения и сохранить их в виде новых изображений (📖 128 – 📖 135), выводится сообщение и найденные изображения больше не отображаются.



- Условия можно также выбрать, нажимая экраны на шагах 1 и 2.
- После выбора условий можно просмотреть соответствующие им изображения, снова нажав условие.

■ Переход между изображениями с помощью переднего диска

► Фотографии ► Видеофильмы

С помощью переднего диска можно быстро находить требуемые изображения и переходить между ними с использованием фильтрации изображений в соответствии с указанными условиями.

🌟 К избранному	Отображаются изображения, помеченные как избранные (📖 126).
📅 Переход по дате	Переход к первому изображению в каждой группе изображений, снятых в определенный день.
👉 Одно изображ.	Переход по 1 изображению за раз.
👉10 Через 10 сним.	Переход сразу через 10 изображений.
👉100 Через 100 сним.	Переход сразу через 100 изображений.

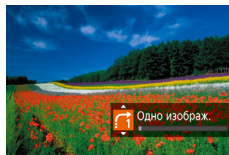

1 Выберите условие.

- В режиме отображения одного изображения выберите условие (или способ перехода), повернув диск [🌞] и сразу же нажимая кнопки [▲][▼].

2 Просматривайте изображения, удовлетворяющие заданному условию, или переходите через заданное число изображений.

- Поворачивайте диск [🌞] для просмотра только изображений, удовлетворяющих условию, или перехода через заданное количество изображений вперед или назад.

Использование сенсорного экрана

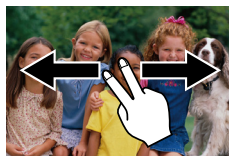

- Переходить к предыдущему или следующему изображению в соответствии со способом перехода, выбранным на шаге 1 раздела «Переход между изображениями с помощью переднего диска» (📖 117), можно также, перетаскивая изображение влево или вправо двумя пальцами.

Перед использованием

Основные операции

Руководство по расширенным операциям

Основные сведения о камере

Автоматический/гибридный автоматический режим

Другие режимы съемки

Режим P

Режимы Tv, Av, M и C

Режим воспроизведения

Беспроводные функции

Меню настройки

Принадлежности

Приложение

Алфавитный указатель



Просмотр отдельных изображений из группы

► Фотографии ► Видеофильмы

Отдельные фотографии, сохраненные в режиме [📷] (📖68), группируются, поэтому отображается только первое изображение, но можно также просматривать изображения по одному.

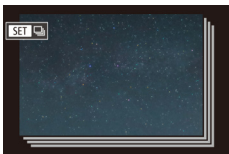

1 Выберите сгруппированное изображение.

- Кнопками [◀] [▶] или диском [🌀] выберите изображение с меткой [SET] 📷.

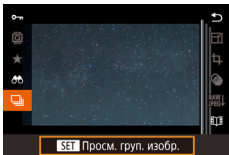

2 Выберите значок [📷].

- Нажмите кнопку [📷], затем выберите в меню пункт [📷] (📖30).

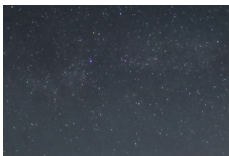

3 Просмотрите отдельные изображения из группы.

- При нажатии кнопок [◀] [▶] или повороте диска [🌀] отображаются только изображения из этой группы.
- Чтобы отменить воспроизведение группы, нажмите кнопку [📷], выберите в меню значок [📷] и снова нажмите кнопку [📷] (📖30).



- В режиме воспроизведения группы (шаг 3) можно быстро переходить между изображениями «Переход между изображениями в индексе» (📖115) и увеличивать их «Увеличение изображений» (📖120). Можно применить операцию ко всем изображениям из группы, указав [Защита всех изобр. в группе] в разделе «Защита изображений» (📖121), [Все изобр. в группе] в разделе «Удаление сразу нескольких изображений» (📖124), [Выб. все изображ. в группе] в разделе «Добавление изображений в список печати (DPOF)» (📖194) или [Выбрать все изобр.] в разделе «Добавление изображений в фотокнигу» (📖197).
- Для разгруппирования изображений, чтобы они отображались только по-отдельности, выберите меню MENU (📖31) > вкладку [▶] 5 > [Групп. изобр.] > [Откл.] (📖31). Однако сгруппированные изображения невозможно разгруппировать во время индивидуального воспроизведения.

Перед использованием

Основные операции

Руководство по расширенным операциям

Основные сведения о камере

Автоматический/гибридный
автоматический режим

Другие режимы съемки

Режим P

Режимы Tv, Av, M и C

Режим воспроизведения

Беспроводные функции

Меню настройки

Принадлежности

Приложение

Алфавитный указатель



Редактирование информации функции идентификации лица

Если во время воспроизведения окажется, что отображается неправильное имя, можно изменить или удалить его.

Однако невозможно добавить имена людей, которые не были обнаружены функцией идентификации лица (имена не отображаются), а также людей, имена которых были удалены.

Изменение имен

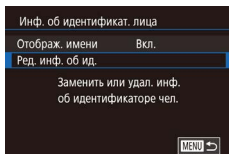

1 Откройте экран настройки.

- Нажмите кнопку [MENU] и выберите пункт [Инф. об идентификат. лица] на вкладке [▶] 3 (📖31).
- Кнопками [▲][▼] или диском [⏻] выберите пункт [Ред. инф. об ид.], затем нажмите кнопку [⏻].

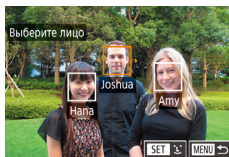

2 Выберите изображение.

- В соответствии с процедурой из раздела «Проверка людей, обнаруженных функцией идентификации лица» (📖115) выберите изображение и нажмите кнопку [⏻].
- Вокруг выбранного лица отображается оранжевая рамка. Если на изображении отображаются несколько лиц, кнопками [◀][▶] или диском [⏻] выберите имя, которое требуется изменить, и нажмите кнопку [⏻].

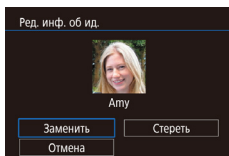

3 Выберите вариант редактирования.

- Кнопками [▲][▼][◀][▶] или диском [⏻] выберите пункт [Заменить], затем нажмите кнопку [⏻].

4 Выберите имя человека для использования при перезаписи.

- В соответствии с инструкциями шага 2 раздела «Перезапись и добавление информации о лице» (📖48) выберите имя человека, которое требуется использовать для перезаписи.



- Экран [Ред. инф. об ид.] можно также открыть, нажав изображение на экране из шага 2, нажав [SET] для отображения оранжевой рамки, затем нажав на лицо, чтобы перезаписать имя этого человека.
- Варианты редактирования можно также выбирать, нажимая их на шаге 3.

Удаление имен

- На экране, отображаемом на шаге 3 раздела «Изменение имен» (📖119), выберите пункт [Стереть] и нажмите кнопку [⏻].
- После появления запроса [Стереть?] кнопками [◀][▶] или диском [⏻] выберите [OK], затем нажмите кнопку [⏻].

Перед использованием

Основные операции

Руководство по расширенным операциям

Основные сведения о камере

Автоматический/гибридный автоматический режим

Другие режимы съемки

Режим P

Режимы Tv, Av, M и C

Режим воспроизведения

Беспроводные функции

Меню настройки

Принадлежности

Приложение

Алфавитный указатель



Варианты просмотра изображений

■ Увеличение изображений

► Фотографии ► Видеофильмы

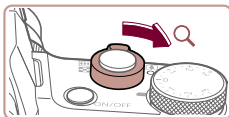

(1)

1 Увеличьте изображение.

- При перемещении рычага зумирования в направлении [Q] изображение увеличивается. Продолжая удерживать рычаг зумирования нажатым, можно увеличивать изображения приблизительно в 10 раз.
- Для справки отображается приблизительное положение области, видимой на экране (1).
- Для уменьшения переместите рычаг зумирования в направлении [Q]. Продолжайте удерживать для возврата в режим отображения одного изображения.

2 Перемещайте отображаемую область и переходите между изображениями, как требуется.

- Для перемещения отображаемой области нажимайте кнопки [▲][▼][◀][▶].
- Для перехода на другие изображения в режиме увеличения поворачивайте диск [C].



- В режим отображения одного изображения из режима увеличения можно вернуться, нажав кнопку [MENU].
- Когда отображается значок [SET], можно проверить фокусировку, нажав кнопку [Q] для отображения области, находящейся в фокусе (Проверка фокусировки). Если в фокусе находятся несколько областей, для последовательного переключения на другие области нажимайте кнопку [Q].

Использование сенсорного экрана



- Для увеличения разведите пальцы.
- Повторяя это действие, можно увеличить изображения приблизительно в 10 раз.
- Для перемещения отображаемого положения перетаскивайте изображение на экране.
- Для уменьшения сведите пальцы.
- Нажмите [MENU] для восстановления режима отображения одного изображения.

Увеличение при двойном нажатии



- Быстро дважды нажмите экран, чтобы увеличить изображение приблизительно в 3 раза.
- Для возврата из режима увеличения в режим отображения одного изображения быстро дважды нажмите экран.

Перед использованием

Основные операции

Руководство по расширенным операциям

Основные сведения о камере

Автоматический/гибридный автоматический режим

Другие режимы съемки

Режим P

Режимы Tv, Av, M и C

Режим воспроизведения

Беспроводные функции

Меню настройки

Принадлежности

Приложение

Алфавитный указатель



Просмотр слайд-шоу

► Фотографии ► Видеофильмы

Автоматическое воспроизведение изображений с карты памяти производится следующим образом.

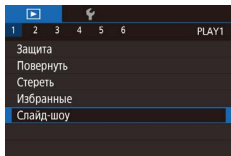

- Нажмите кнопку **[MENU]** и выберите пункт [Слайд-шоу] на вкладке **[▶] 1** (📖31).
- Кнопками **[▲][▼]** или диском **[⏪]** выберите пункт [Старт], затем нажмите кнопку **[⏩]**.
- В течение нескольких секунд отображается сообщение [Загрузка снимка], затем запускается слайд-шоу.
- Для прекращения слайд-шоу нажмите кнопку **[MENU]**.



- Во время слайд-шоу функции энергосбережения камеры (📖27) отключаются.



- Для приостановки или возобновления слайд-шоу нажмите кнопку **[⏪]**.
- Во время воспроизведения можно переключаться на другие изображения, нажимая кнопки **[◀][▶]** или поворачивая диск **[⏪]**. Для быстрого перехода вперед или назад удерживайте кнопки **[◀][▶]** нажатыми.
- Повтор слайд-шоу, время отображения каждого изображения и эффект перехода между изображениями можно настроить на экране, для открытия которого следует выбрать пункт [Настройка] и нажать кнопку **[⏪]** (📖31).



- Слайд-шоу можно также останавливать, нажав на экран.

Защита изображений

► Фотографии ► Видеофильмы

Защищайте важные изображения для предотвращения случайного стирания (📖123).

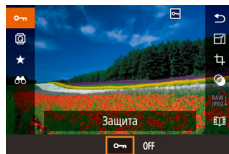

- Нажмите кнопку **[⏪]**, выберите значок **[ON]** в меню, затем выберите вариант **[ON]** (кнопками **[◀][▶]** или диском **[⏪]**). Отображается значок **[ON]**.
- Чтобы отменить защиту, выберите вариант [OFF]. Значок **[ON]** больше не отображается.



- При форматировании карты памяти защищенные изображения с этой карты будут стерты (📖171).



- Защищенные изображения невозможно удалить с помощью предусмотренной в камере функции удаления. Чтобы удалить их таким способом, сначала отмените защиту.

С помощью меню

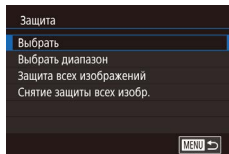
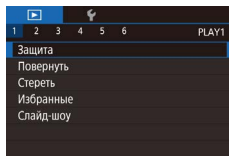

1 Откройте экран настройки.

- Нажмите кнопку **[MENU]** и выберите пункт [Защита] на вкладке **[▶] 1** (📖31).

2 Укажите способ выбора.

- Выберите требуемый вариант (📖31).
- Для возврата на экран меню нажмите кнопку **[MENU]**.

Перед использованием

Основные операции

Руководство по расширенным операциям

Основные сведения о камере

Автоматический/гибридный автоматический режим

Другие режимы съемки

Режим P

Режимы Tv, Av, M и C

Режим воспроизведения

Беспроводные функции

Меню настройки

Принадлежности

Приложение

Алфавитный указатель



Выбор изображений по одному

1 Выберите пункт [Выбрать].

- В соответствии с процедурой из раздела «С помощью меню» (121) выберите пункт [Выбрать] и нажмите кнопку [OK].



2 Выберите изображение.

- Кнопками [Left] [Right] или диском [Dial] выберите изображение, затем нажмите кнопку [OK]. Отображается значок [OK].
- Чтобы отменить выбор, снова нажмите кнопку [OK]. Значок [OK] больше не отображается.
- Повторите эту операцию для задания других изображений.

3 Установите защиту изображения.

- Нажмите кнопку [MENU]. Отображается сообщение с запросом подтверждения.
- Кнопками [Left] [Right] или диском [Dial] выберите [OK], затем нажмите кнопку [OK].

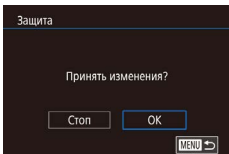

- Если переключиться в режим съемки или выключить камеру до завершения процесса настройки на шаге 3, изображения не будут защищены.



- Изображения можно также выбирать или очищать, нажимая экран на шаге 2, а экран запроса подтверждения можно открыть, нажав [MENU].
- Изображения можно также защитить, нажав [OK] на экране из шага 3.

Выбор диапазона

1 Выберите пункт [Выбрать диапазон].

- В соответствии с процедурой из раздела «С помощью меню» (121) выберите пункт [Выбрать диапазон] и нажмите кнопку [OK].

2 Выберите начальное изображение.

- Нажмите кнопку [OK].

- Кнопками [Left] [Right] или диском [Dial] выберите изображение, затем нажмите кнопку [OK].

3 Выберите конечное изображение.

- Нажмите кнопку [Right], выберите пункт [Последний снимок], затем нажмите кнопку [OK].

- Кнопками [Left] [Right] или диском [Dial] выберите изображение, затем нажмите кнопку [OK].
- В качестве последнего изображения не могут быть выбраны изображения, расположенные перед первым изображением.

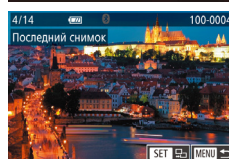
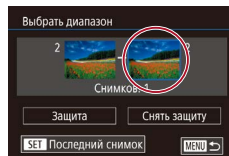
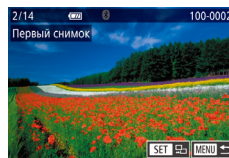
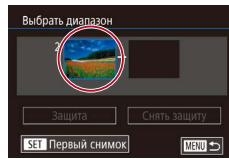

Перед использованием

Основные операции

Руководство по расширенным операциям

Основные сведения о камере

Автоматический/гибридный
автоматический режим

Другие режимы съемки

Режим P

Режимы Tv, Av, M и C

Режим воспроизведения

Беспроводные функции

Меню настройки

Принадлежности

Приложение

Алфавитный указатель



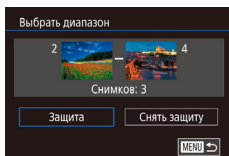

4 Установите защиту изображений.

- Кнопкой [▼] выберите пункт [Защита], затем нажмите кнопку [Ⓢ].



- Чтобы отменить защиту для групп изображений, выберите пункт [Снять защиту] на шаге 4.



- Этот экран можно также открыть, выбрав первое или последнее изображение, нажав его на верхнем экране из шага 2 или 3.
- Изображения можно также защитить, нажав [Защита] на экране из шага 4.

Защита сразу всех изображений

1 Выберите пункт [Защита всех изображений].

- В соответствии с процедурой из раздела «С помощью меню» (📖 121) выберите пункт [Защита всех изображений] и нажмите кнопку [Ⓢ].

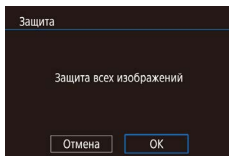

2 Установите защиту изображений.

- Кнопками [◀|▶] или диском [⊙] выберите [OK], затем нажмите кнопку [Ⓢ].

Снятие защиты сразу со всех изображений

Можно снять защиту сразу со всех изображений.

Чтобы снять защиту, на шаге 1 пункта «Защита сразу всех изображений» выберите [Снятие защиты всех изображений], затем выполните шаг 2.

Удаление изображений

▶ Фотографии ▶ Видеофильмы

Ненужные изображения можно выбирать и удалять по одному. Будьте осторожны при удалении изображений, так как их невозможно восстановить. Однако защищенные изображения (📖 121) удалить невозможно.

1 Выберите изображение для удаления.

- Кнопками [◀|▶] или диском [⊙] выберите изображение.

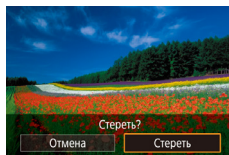

2 Удалите изображение.

- Нажмите кнопку [▲].
- После появления запроса [Стереть?] кнопками [◀|▶] или диском [⊙] выберите пункт [Стереть], затем нажмите кнопку [Ⓢ].
- Текущее изображение удаляется.
- Для отмены удаления кнопками [◀|▶] или диском [⊙] выберите пункт [Отмена], затем нажмите кнопку [Ⓢ].



- Для изображений, записанных в обоих форматах RAW и JPEG, при нажатии кнопки [▲] во время отображения изображения доступны варианты [Стереть RAW], [Стереть JPEG] и [Стереть RAW+JPEG].



- Текущее изображение можно также удалить, нажав пункт [Стереть] на экране из шага 2.
- Изображения можно также удалять с помощью жестов сенсорного экрана (📖 127).

Перед использованием

Основные операции

Руководство по расширенным операциям

Основные сведения о камере

Автоматический/гибридный автоматический режим

Другие режимы съемки

Режим P

Режимы Tv, Av, M и C

Режим воспроизведения

Беспроводные функции

Меню настройки

Принадлежности

Приложение

Алфавитный указатель



Удаление сразу нескольких изображений

Можно выбрать несколько изображений и удалить их за одну операцию. Будьте осторожны при удалении изображений, так как их невозможно восстановить. Однако защищенные изображения (📖 121) удалить невозможно.

Указание способа выбора

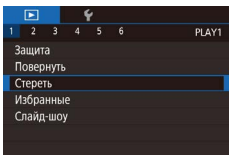

1 Откройте экран настройки.

- Нажмите кнопку **MENU**, затем выберите пункт **Стереть** на вкладке [▶ 1] (📖 31).

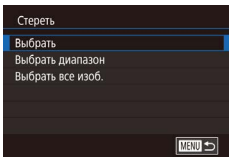

2 Укажите способ выбора.

- Кнопками [▲][▼] или диском [🌀] задайте способ выбора, затем нажмите кнопку [📏].
- Для возврата на экран меню нажмите кнопку **MENU**.

Выбор изображений по одному



1 Выберите пункт **Выбрать**.

- В соответствии с процедурой из раздела «Указание способа выбора» (📖 124) выберите пункт **Выбрать** и нажмите кнопку [📏].

2 Выберите изображение.

- После выбора изображения в соответствии с шагом 2 раздела «Выбор изображений по одному» (📖 122) отображается значок [✓].
- Чтобы отменить выбор, снова нажмите кнопку [📏]. Значок [✓] больше не отображается.
- Повторите эту операцию для задания других изображений.

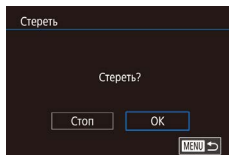

3 Удалите изображения.

- Нажмите кнопку **MENU**. Отображается сообщение с запросом подтверждения.
- Кнопками [◀][▶] или диском [🌀] выберите [OK], затем нажмите кнопку [📏].



- При выборе изображения, записанного в обоих форматах RAW и JPEG, удаляются обе версии.

Перед использованием

Основные операции

Руководство по расширенным операциям

Основные сведения о камере

Автоматический/гибридный автоматический режим

Другие режимы съемки

Режим P

Режимы Tv, Av, M и C

Режим воспроизведения

Беспроводные функции

Меню настройки

Принадлежности

Приложение

Алфавитный указатель



Выбор диапазона

1 Выберите пункт [Выбрать диапазон].

- В соответствии с процедурой из раздела «Указание способа выбора» (124) выберите пункт [Выбрать диапазон] и нажмите кнопку [OK].

2 Выберите изображения.

- Для задания изображений выполните шаги 2 – 3 раздела «Выбор диапазона» (122).

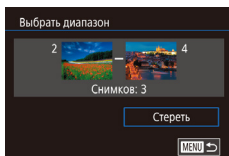

3 Удалите изображения.

- Кнопкой [▼] выберите пункт [Стереть], затем нажмите кнопку [OK].

Задание сразу всех изображений

1 Выберите пункт [Выбрать все изоб.].

- В соответствии с процедурой из раздела «Указание способа выбора» (124) выберите пункт [Выбрать все изоб.] и нажмите кнопку [OK].

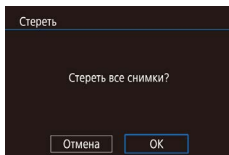

2 Удалите изображения.

- Кнопками [◀▶] или диском [OK] выберите [OK], затем нажмите кнопку [OK].

Поворот изображений

► Фотографии ► Видеофильмы

Измените ориентацию изображений и сохраните их, как указано ниже.

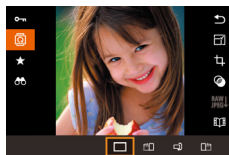

1 Выберите значок [Повернуть].

- Нажмите кнопку [OK], затем выберите в меню пункт [Повернуть] (30).

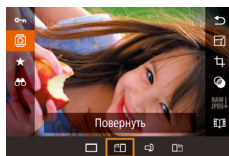

2 Поверните изображение.

- Нажмите кнопку [◀] или [▶], в зависимости от требуемого направления. При каждом нажатии кнопки изображение поворачивается на 90°. Нажмите кнопку [OK] для завершения настройки.



- Если для параметра [Авт. поворот] задано значение [Откл.], поворот изображений невозможен (126).

С помощью меню

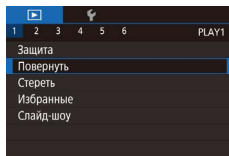

1 Выберите пункт [Повернуть].

- Нажмите кнопку [MENU] и выберите пункт [Повернуть] на вкладке [1] (31).

Перед использованием

Основные операции

Руководство по расширенным операциям

Основные сведения о камере

Автоматический/гибридный автоматический режим

Другие режимы съемки

Режим P

Режимы Tv, Av, M и C

Режим воспроизведения

Беспроводные функции

Меню настройки

Принадлежности

Приложение

Алфавитный указатель



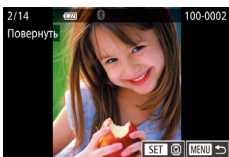

2 Поверните изображение.

- Кнопками [◀▶] или диском [🌀] выберите изображение.
- При каждом нажатии кнопки [🌀] изображение поворачивается на 90°.
- Для возврата на экран меню нажмите кнопку **MENU**.



- На экране из шага 2 можно также нажать **SET**, чтобы повернуть изображения, или нажать **MENU**, чтобы вернуться на экран меню.

Отключение автоматического поворота

Для отключения автоматического поворота изображений в зависимости от текущей ориентации камеры выполните приведенные ниже шаги.

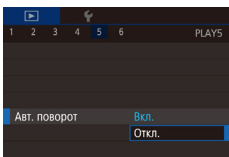

- Нажмите кнопку **MENU**, выберите пункт [Авт. поворот] на вкладке [▶5], затем выберите значение [Откл.] (📖31).



- Если для параметра [Авт. поворот] задано значение [Откл.], поворот изображений невозможен (📖125). Кроме того, уже повернутые изображения будут отображаться в исходной ориентации.

Пометка изображений как избранных

▶ Фотографии ▶ Видеофильмы

Изображения можно систематизировать, помечая их как избранные. Выбрав категорию в режиме воспроизведения с фильтром, можно применять указанные ниже операции только ко всем таким изображениям.

- «Воспроизведение» (📖111), «Просмотр слайд-шоу» (📖121), «Защита изображений» (📖121), «Удаление изображений» (📖123), «Добавление изображений в список печати (DPOF)» (📖194), «Добавление изображений в фотокнигу» (📖197)

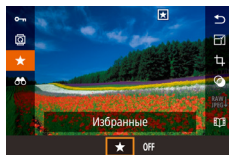

- Нажмите кнопку [🌀], затем выберите в меню пункт [★] (📖30).
- Чтобы отменить пометку изображения, повторите эту операцию и выберите вариант [OFF], затем нажмите кнопку [🌀].

С помощью меню

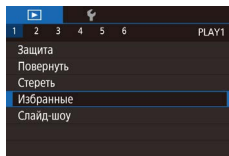

1 Выберите пункт [Избранные].

- Нажмите кнопку **MENU** и выберите пункт [Избранные] на вкладке [▶1] (📖31).



2 Выберите изображение.

- Кнопками [◀▶] или диском [🌀] выберите изображение, затем нажмите кнопку [🌀]. Отображается значок [★].
- Чтобы отменить пометку изображения, снова нажмите кнопку [🌀]. Значок [★] больше не отображается.
- Повторите эту операцию для выбора дополнительных изображений.

Перед использованием

Основные операции

Руководство по расширенным операциям

Основные сведения о камере

Автоматический/гибридный автоматический режим

Другие режимы съемки

Режим P

Режимы Tv, Av, M и C

Режим воспроизведения

Беспроводные функции

Меню настройки

Принадлежности

Приложение

Алфавитный указатель



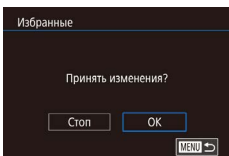

3 Завершите процесс настройки.

- Нажмите кнопку [MENU]. Отображается сообщение с запросом подтверждения.
- Кнопками [◀] [▶] или диском [⦿] выберите [OK], затем нажмите кнопку [⦿].



- Если переключиться в режим съемки или выключить камеру до завершения процесса настройки на шаге 3, изображения не будут помечены как избранные.



- Если пометить изображения как избранные, их будет проще добавлять в альбомы (📖 136).



- Текущие изображения можно также выбрать или отменить их выбор, нажав экран на шаге 2.
- Изображения можно также пометить как избранные с помощью жестов сенсорного экрана (📖 127).

Удобное управление: жесты сенсорного экрана

▶ Фотографии ▶ Видеофильмы

В режиме отображения одного изображения можно быстро и просто активизировать функции, назначенные четырем жестам сенсорного экрана.

Использование функций, назначенных жестам сенсорного экрана

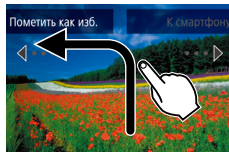

- Проведите пальцем по экрану, как показано на рисунке.
- Активируется функция, назначенная жесту [←].

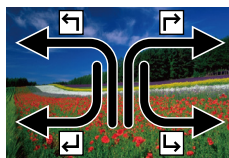

- Аналогично можно активизировать функции, назначенные жестам [↗], [↖] и [↘], проводя пальцем по экрану.
- Настройте требуемые функции, назначенные жестам сенсорного экрана.

Изменение функций для жестов сенсорного экрана

Упростите часто используемые операции с камерой, переназначив их требуемым жестам сенсорного экрана.

1 Откройте экран настройки.

- Нажмите кнопку [MENU], затем выберите пункт [Настр.сенси.экр.] на вкладке [▶6] (📖 31).

Перед использованием

Основные операции

Руководство по расширенным операциям

Основные сведения о камере

Автоматический/гибридный автоматический режим

Другие режимы съемки

Режим P

Режимы Tv, Av, M и C

Режим воспроизведения

Беспроводные функции

Меню настройки

Принадлежности

Приложение

Алфавитный указатель



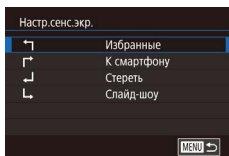

2 Назначьте функцию жесту сенсорного экрана.

- Кнопками [▲][▼] или диском [⊙] выберите жест сенсорного экрана, затем нажмите кнопку [⊙].
- Кнопками [▲][▼] или диском [⊙] выберите назначаемую функцию.

Назначаемые функции

Слайд-шоу	Запуск слайд-шоу.
Стереть	Удаление изображения.
Защита	Установка или отмена защиты изображения.
Повернуть	Поворот изображения.
Избранные	Пометка изображений как избранных или снятие такой отметки.
Следующее избр.	Отображение следующего изображения, помеченного как избранное.
Предыдущее избр.	Отображение предыдущего изображения, помеченного как избранное.
Следующая дата	Отображение первого изображения со следующей датой съемки.
Предыдущая дата	Отображение первого изображения с предыдущей датой съемки.
К камере	Доступ к экрану подключения по Wi-Fi. Подробные сведения о Wi-Fi см. в разделе «Беспроводные функции» (📖 141).
К смартфону	
К компьютеру	
К принтеру	
К веб-услуге	

Редактирование фотографий



- Редактирование изображений (📖 128 – 📖 131) возможно только при наличии достаточного места на карте памяти.



- Экраны редактирования различных функций можно открывать, нажимая изображение после выбора нужной функции в меню.
- Когда на экране редактирования отображается значок [MENU], при желании вместо кнопки [MENU] можно нажимать значок [MENU].
- Когда на экране редактирования отображается значок [SET], при желании вместо кнопки [SET] можно нажимать значок [SET].

Изменение размера изображений

► Фотографии ► Видеофильмы

Сохраните копию изображений с меньшим разрешением.

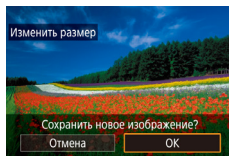

1 Выберите размер изображения.

- Нажмите кнопку [⊙], выберите в меню значок [📏], затем выберите размер изображения (📖 30).
- Нажмите кнопку [⊙].

2 Сохраните новое изображение.

- После появления запроса [Сохранить новое изображение?] кнопками [◀][▶] или диском [⊙] выберите [ОК], затем нажмите кнопку [⊙].
- Изображение сохраняется в виде нового файла.

Перед использованием

Основные операции

Руководство по расширенным операциям

Основные сведения о камере

Автоматический/гибридный автоматический режим

Другие режимы съемки

Режим P

Режимы Tv, Av, M и C

Режим воспроизведения

Беспроводные функции

Меню настройки

Принадлежности

Приложение

Алфавитный указатель



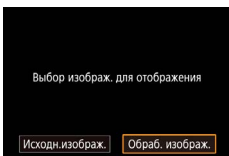

3 Просмотрите новое изображение.

- Кнопками [◀] [▶] или диском [🔍] выберите пункт [Обраб. изображ.], затем нажмите кнопку [SET].
- Отображается сохраненное изображение.



- Редактирование изображений, снятых с разрешением [S2], невозможно.
- Редактирование изображений RAW невозможно.



- Изменение размера изображений на более высокие разрешения невозможно.



- Сохраненные изображения можно также просмотреть, нажав [Обраб. изображ.] на экране из шага 3.

С помощью меню

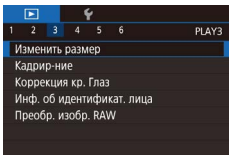

1 Выберите пункт [Изменить размер].

- Нажмите кнопку [MENU] и выберите пункт [Изменить размер] на вкладке [▶] [3] (📖31).

2 Выберите изображение.

- Кнопками [◀] [▶] или диском [🔍] выберите изображение, затем нажмите кнопку [SET].

3 Выберите размер изображения.

- Кнопками [◀] [▶] или диском [🔍] выберите размер, затем нажмите кнопку [SET].

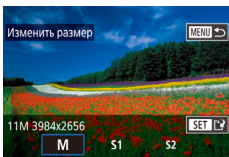

4 Сохраните изображение в новый файл и просмотрите его.

- Выполните шаг 2 раздела «Изменение размера изображений» (📖128).
- Нажмите кнопку [MENU], затем выполните шаг 3 из раздела «Изменение размера изображений» (📖128).

Кадрирование

▶ Фотографии ▶ Видеофильмы

Можно указать часть изображения для сохранения в виде отдельного файла изображения.

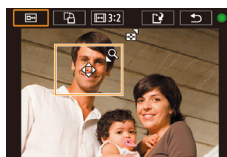

1 Откройте экран настройки.

- Нажмите кнопку [SET], выберите в меню значок [📐], затем нажмите кнопку [SET] (📖30).

2 Измените размер, положение и формат кадра рамки кадрирования.

- Чтобы изменить размер рамки, перемещайте рычаг зумирования.
- Для перемещения рамки нажимайте кнопки [▲] [▼] [◀] [▶].
- Чтобы изменить ориентацию рамки, диском [🔍] выберите значок [📐], затем нажмите кнопку [SET].
- Чтобы изменить формат кадра рамки, диском [🔍] выберите значок [📐]. Для изменения формата кадра ([3:2], [16:9], [4:3] и [1:1]) несколько раз нажмите кнопку [SET].

Перед использованием

Основные операции

Руководство по расширенным операциям

Основные сведения о камере

Автоматический/гибридный автоматический режим

Другие режимы съемки

Режим P

Режимы Tv, Av, M и C

Режим воспроизведения

Беспроводные функции

Меню настройки

Принадлежности

Приложение

Алфавитный указатель



3 Просмотрите кадрированное изображение.

- Дискон (🔍) выберите значок [🖼️].
- Для переключения экрана между кадрированным изображением и рамкой кадрирования нажимайте кнопку [🔍].

4 Сохраните изображение в новый файл и просмотрите его.

- Дискон (🔍) выберите значок [💾], затем нажмите кнопку [🔍].
- Выполните шаги 2 – 3 раздела «Изменение размера изображений» (📖128).



- Редактирование изображений RAW невозможно.
- Повторное кадрирование кадрированных изображений невозможно.
- Для кадрированных изображений невозможно изменение размера или применение художественных фильтров.



- Количество пикселей (разрешение) у кадрированных изображений ниже, чем у исходных изображений.
- При просмотре кадрированного изображения на шаге 3 можно изменять размеры, положение и формат кадра рамки кадрирования.
- Операции из шага 2 можно также выполнять, нажав кнопку [MENU], выбрав вкладку [📷3] > [Кадрирование], нажав кнопку [🔍], выбрав изображение и снова нажав кнопку [🔍].
- При обрезке фотографий, снятых с использованием функции идентификации лица (📖45), на обрезанном изображении остаются имена только тех людей, которые остались на обрезанном изображении.



- Рамку кадрирования на шаге 2 можно также перемещать, перетаскивая ее. Размер рамок можно также изменять, сводя или разводя пальцы (📖120) на экране.
- Операции можно также выполнять, нажимая [🔍], [🔍], [🔍] и [🔍] в верхней части экрана из шага 2.

Применение эффекта фильтра

Примените к снимкам эффекты, эквивалентные съемке в режимах [📷], [📷], [📷], [📷], [📷], [📷] и [📷], и сохраните эти снимки в виде отдельных изображений.

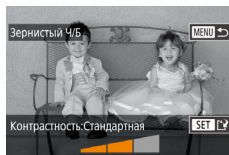
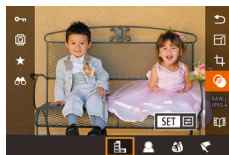

1 Выберите эффект.

- Нажмите кнопку [🔍], выберите в меню значок [📷], затем выберите эффект (📖30).
- Нажмите кнопку [🔍].

2 Выполните требуемую настройку эффекта.

- [📷]: кнопками [◀|▶] настройте контрастность.
- [📷]: кнопками [◀|▶] настройте размытие.
- [📷] или [📷]: настройте уровень эффекта, нажимая или проводя пальцем по шкале внизу экрана.
- [📷]: кнопками [◀|▶] настройте насыщенность цветов.
- [📷]: кнопками [◀|▶] настройте цветовой тон.
- [📷]: Для изменения размера рамки перемещайте рычаг зумирования, для перемещения рамки поворачивайте диск [🔍].

3 Сохраните изображение в новый файл и просмотрите его.

- Нажмите кнопку [🔍].
- Выполните шаги 2 – 3 раздела «Изменение размера изображений» (📖128).

Перед использованием

Основные операции

Руководство по расширенным операциям

Основные сведения о камере

Автоматический/гибридный автоматический режим

Другие режимы съемки

Режим P

Режимы Tv, Av, M и C

Режим воспроизведения

Беспроводные функции

Меню настройки

Принадлежности

Приложение

Алфавитный указатель





- Эти же операции можно выполнить, нажав кнопку [MENU], выбрав вкладку [▶2] > [Художеств. фильтры], выбрав изображение и нажав кнопку [⊞].
- [⊞]: для изменения ориентации рамки на вертикальную нажмите кнопки [◀||▶] на экране из шага 2. Для перемещения рамки снова нажмите кнопки [◀||▶]. Для возврата к горизонтальной ориентации рамки нажимайте кнопки [▲||▼].



- Эффект можно также настраивать, нажимая или перетаскивая шкалу внизу экрана из шага 2. Для эффекта [⊞] рамку можно также перемещать, нажимая на экран или перетаскивая рамку по экрану.

Коррекция «красных глаз»

▶ Фотографии ▶ Видеофильмы

Служит для автоматической коррекции изображений, на которых имеется эффект «красных глаз». Исправленное изображение можно сохранить в отдельный файл.

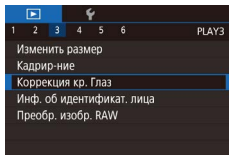

1 Выберите пункт [Коррекция кр. Глаз].

- Нажмите кнопку [MENU], затем выберите пункт [Коррекция кр. Глаз] на вкладке [▶3] [⊞3].

2 Выберите изображение.

- Кнопками [◀||▶] или диском [⊞] выберите изображение.

3 Выполните коррекцию изображения.

- Нажмите кнопку [⊞].
- Выполняется коррекция «красных глаз», обнаруженных камерой, и вокруг исправленных областей изображения отображаются рамки.
- Увеличьте или уменьшите изображения, как требуется. Выполните шаги из раздела «Увеличение изображений» (Ⓛ120).

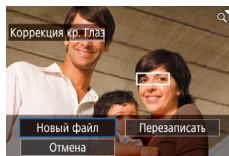

4 Сохраните изображение в новый файл и просмотрите его.

- Кнопками [▲][▼][◀][▶] или диском [⊞] выберите пункт [Новый файл], затем нажмите кнопку [⊞].
- Изображение сохраняется в виде нового файла.
- Нажмите кнопку [MENU], затем выполните шаг 3 из раздела «Изменение размера изображений» (Ⓛ128).



- Некоторые изображения могут корректироваться неправильно.
- Чтобы записать исправленное изображение вместо исходного, выберите на шаге 4 вариант [Перезаписать]. В таком случае исходное изображение будет стерто.
- Перезапись защищенных изображений невозможна.
- Редактирование таким образом изображений RAW невозможно.
- К изображениям JPEG, записанным также в формате RAW, можно применить коррекцию «красных глаз», но перезаписать исходное изображение невозможно.



- Изображения также можно сохранить, нажав [Новый файл] или [Перезаписать] на экране из шага 4.

Перед использованием

Основные операции

Руководство по расширенным операциям

Основные сведения о камере

Автоматический/гибридный автоматический режим

Другие режимы съемки

Режим P

Режимы Tv, Av, M и C

Режим воспроизведения

Беспроводные функции

Меню настройки

Принадлежности

Приложение

Алфавитный указатель



Обработка изображений RAW с помощью камеры

► Фотографии ► Видеофильмы

Камера может обрабатывать изображения, снятые в формате RAW. Исходное изображение RAW остается неизменным, а копия сохраняется в виде изображения JPEG.

1 Выберите изображение RAW.

- Кнопками [◀][▶] или диском [DISC] выберите изображение RAW.



2 Откройте экран настройки.

- Нажмите кнопку [MENU] и выберите пункт [RAW/JPEG] в меню. Выберите требуемый вариант (кнопками [◀][▶] или диском [DISC]).
- Если выбран вариант [RAW], переходите к шагу 5.

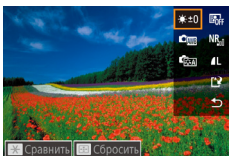

3 Задайте условия обработки.

- Если выбран вариант [RAW], нажмите кнопку [MENU], кнопками [▲][▼][◀][▶] выберите вариант, затем нажмите кнопку [MENU].



4 Настройте дополнительные параметры.

- Выберите эффект (кнопками [◀][▶] или диском [DISC]), затем нажмите кнопку [MENU], чтобы вернуться на экран из шага 3.

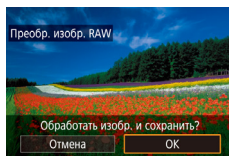
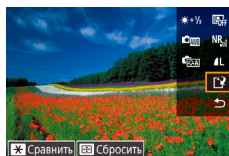

5 Сохраните изображение.

- Если выбран вариант [RAW], кнопками [▲][▼][◀][▶] выберите значок [DISC]. Нажмите кнопку [MENU], выберите [OK] (кнопками [◀][▶] или диском [DISC]), затем снова нажмите кнопку [MENU].
- Если выбран вариант [RAW], кнопками [◀][▶] или диском [DISC] выберите [OK], затем нажмите кнопку [MENU].

Настройка яркости	Настройте яркость.
Баланс белого	Выберите баланс белого.
Стиль изображения	Выберите стиль изображения.
Автокоррекция яркости	Задайте параметры Auto Lighting Optimizer (Автокоррекция яркости).
Шумопод. при высоких ISO	Задайте параметры шумоподавления.
Качество изображения	Задайте уровень качества конечного изображения JPEG.



- Можно также задать эффект для условия обработки, выбранного на экране из шага 3, поворачивая диск [DISC].
- Для увеличения изображения на экране из шага 3 перемещайте рычаг зумирования в направлении [Q].
- Чтобы восстановить исходные настройки, на экране из шага 3 нажмите кнопку [MENU], выберите [OK] (кнопками [◀][▶] или диском [DISC]), затем нажмите кнопку [MENU].
- Можно настроить дополнительные параметры для функций, отмеченных значком [INFO] на экране из шага 4, нажав кнопку [▼].
- Чтобы перед сохранением на шаге 5 сравнить текущее изображение с исходным, нажмите кнопку [X] и поверните диск [DISC]. Для возврата к экрану настройки нажмите кнопку [MENU].

Перед использованием

Основные операции

Руководство по расширенным операциям

Основные сведения о камере

Автоматический/гибридный автоматический режим

Другие режимы съемки

Режим P

Режимы Tv, Av, M и C

Режим воспроизведения

Беспроводные функции

Меню настройки

Принадлежности

Приложение

Алфавитный указатель



С помощью меню

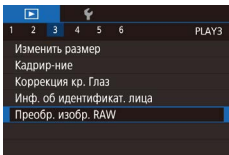

1 Откройте экран настройки.

- Нажмите кнопку **[MENU]** и выберите пункт **[Преобр. изобр. RAW]** на вкладке **[▶] 3** (📖31).

2 Укажите способ выбора.

- Выберите требуемый вариант (📖31).
- Для возврата на экран меню нажмите кнопку **[MENU]**.

Выбор изображений по одному

1 Выберите пункт [Выбрать].

- В соответствии с процедурой из раздела «С помощью меню» (📖133) выберите пункт **[Выбрать]** и нажмите кнопку **[▶]**.

2 Выберите изображение.

- После выбора изображения в соответствии с шагом 2 раздела «Выбор изображений по одному» (📖122) отображается значок **[✓]**.
- Чтобы отменить выбор, снова нажмите кнопку **[▶]**. Значок **[✓]** больше не отображается.
- Повторите эту операцию для задания других изображений.
- Нажмите кнопку **[MENU]**, чтобы перейти на следующий экран.

3 Выполните обработку изображения.

- Для обработки изображения выполните шаги 2 – 5 раздела «Обработка изображений RAW в камере» (📖132).



Выбор диапазона

1 Выберите пункт [Выбрать диапазон].

- В соответствии с процедурой из раздела «С помощью меню» (📖133) выберите пункт **[Выбрать диапазон]** и нажмите кнопку **[▶]**.

2 Выберите изображения.

- Для задания изображений выполните шаги 2 – 3 раздела «Выбор диапазона» (📖122).

3 Выполните обработку изображений.

- Для обработки изображений выполните шаги 2 – 5 раздела «Обработка изображений RAW в камере» (📖132).



- Изображения, полученные при обработке в камере, не будут полностью совпадать с изображениями, обработанными программой Digital Photo Professional.



- Одновременно можно выбрать до 500 изображений.

Перед использованием

Основные операции

Руководство по расширенным операциям

Основные сведения о камере

Автоматический/гибридный
автоматический режим

Другие режимы съемки

Режим P

Режимы Tv, Av, M и C

Режим воспроизведения

Беспроводные функции

Меню настройки

Принадлежности

Приложение

Алфавитный указатель



Редактирование видеofilьмов

► Фотографии ► Видеofilьмы

Можно удалить ненужные фрагменты с начала или конца видеofilьма.

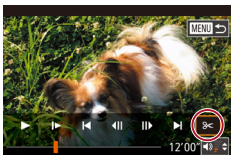

1 Выберите значок [✂].

- В соответствии с инструкциями шагов 1 – 5 раздела «Воспроизведение» (111) выберите значок [✂] и нажмите кнопку [OK].
- Отображаются панель редактирования видеofilьма и шкала редактирования.

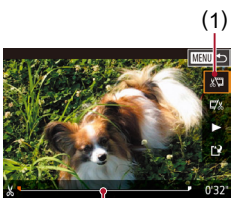

2 Укажите обрезаемые части.

- (1) – панель редактирования видеofilьмов, (2) – шкала редактирования.
- Кнопками [▲][▼] выберите значок [⏮] или [⏭].
- Чтобы задать отрезаемую часть (обозначается меткой [⏮]), кнопками [◀][▶] или диском [⏪] перемещайте оранжевый значок [⏮] или [⏭]. Для обрезки начала видеofilьма (от метки [⏮]) выберите значок [⏮], для обрезки конца видеofilьма выберите значок [⏭].
- Если переместить метку [⏮] или [⏭] в положение, не совпадающее в меткой [⏮], в режиме [⏮] обрезаются часть до ближайшей метки [⏮] слева, а в режиме [⏭] обрезаются часть после ближайшей метки [⏮] справа.

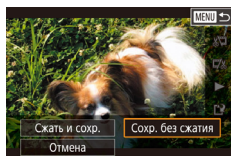
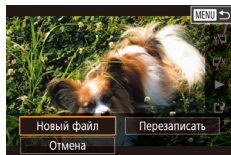

3 Просмотрите отредактированный видеofilьм.

- Кнопками [▲][▼] выберите значок [▶], затем нажмите кнопку [OK]. Начинается воспроизведение отредактированного видеofilьма.
- Для повторного редактирования видеofilьма повторите шаг 2.
- Чтобы отменить редактирование, нажмите кнопку [MENU], выберите [OK] (кнопками [◀][▶] или диском [⏪]), затем нажмите кнопку [OK].

4 Сохраните отредактированный видеofilьм.

- Кнопками [▲][▼] выберите значок [⏮], затем нажмите кнопку [OK].
- Кнопками [▲][▼][◀][▶] или диском [⏪] выберите пункт [Новый файл], затем нажмите кнопку [OK].
- Выберите пункт [Сохранить без сжатия], затем нажмите кнопку [OK].
- Видеofilьм сохраняется в виде нового файла.



- Чтобы перезаписать исходный видеofilьм обрезанным видеofilьмом, выберите на шаге 4 вариант [Перезаписать]. В таком случае исходный видеofilьм будет стерт.
- Если на карте памяти недостаточно свободного места, доступен только вариант [Перезаписать].
- Если во время записи закончится заряд аккумулятора, видеofilьмы могут не записаться.
- При редактировании видеofilьмов следует использовать полностью заряженный аккумулятор.



- Видеofilьмы можно также редактировать, нажимая панель редактирования видеofilьма или шкалу редактирования.

Перед использованием

Основные операции

Руководство по расширенным операциям

Основные сведения о камере

Автоматический/гибридный автоматический режим

Другие режимы съемки

Режим P

Режимы Tv, Av, M и C

Режим воспроизведения

Беспроводные функции

Меню настройки

Принадлежности

Приложение

Алфавитный указатель



Уменьшение размера файлов

Размеры файлов видеофильмов можно уменьшать, сжимая их следующим образом.

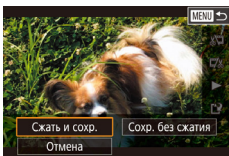

- На экране из шага 2 раздела «Редактирование видеофильмов» выберите значок [L]. Выберите пункт [Новый файл], затем нажмите кнопку [S].
- Выберите пункт [Сжать и сохр.], затем нажмите кнопку [S].

Качество изображения сжатых видеозаписей

До сжатия	После сжатия
FHD 59.94P, FHD 29.97P	FHD 29.97P
FHD 23.98P	FHD 23.98P
FHD 50.00P, FHD 25.00P	FHD 25.00P



- Сжатие видеофильмов [4VGA 29.97P] и [4VGA 25.00P] невозможно.
- Отредактированные видеофильмы невозможно сохранить в сжатом формате, если выбран вариант [Перезаписать].
- Сжатие видеофильмов до [FHD 29.97P] или [FHD 25.00P] позволяет уменьшить размер файла при сохранении качества изображения.

Удаление глав видеофильмов

► Фотографии ► Видеофильмы

Отдельные главы (клипы) [37], записанные в режиме [AS], можно по мере необходимости удалять. Будьте осторожны при удалении клипов, так как их невозможно восстановить.

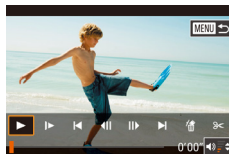

1 Выберите клип, который требуется удалить.

- В соответствии с шагами 1 – 2 раздела «Просмотр коротких видеофильмов, созданных при съемке фотографий (видеоподборка)» [114] запустите воспроизведение короткого видеофильма, затем нажмите кнопку [S], чтобы открыть панель управления видеофильмом.
- Чтобы выбрать клип, кнопками [L] или диском [D] выберите значок [L] или [R], затем нажмите кнопку [S].

2 Выберите значок [L].

- Кнопками [L] или диском [D] выберите значок [L], затем нажмите кнопку [S].
- Выбранный клип циклически воспроизводится.

3 Подтвердите удаление.

- Кнопками [L] или диском [D] выберите [OK], затем нажмите кнопку [S].
- Клип удаляется, и короткий видеофильм перезаписывается.

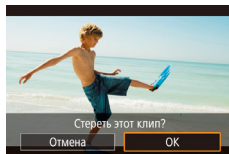

- Если при выборе клипа камера подключена к принтеру, значок [P] не отображается.

Перед использованием

Основные операции

Руководство по расширенным операциям

Основные сведения о камере

Автоматический/гибридный автоматический режим

Другие режимы съемки

Режим P

Режимы Tv, Av, M и C

Режим воспроизведения

Беспроводные функции

Меню настройки

Принадлежности

Приложение

Алфавитный указатель



Просмотр альбомов (Яркие моменты)

► Фотографии ► Видеофильмы

Выбрав тему (например, дату или имя человека), можно создать альбом из автоматически выбранных изображений, соответствующих теме. Эти изображения объединяются в слайд-шоу, которое можно сохранить в виде короткого видеофильма длительностью 2–3 мин.

Перед использованием данной функции убедитесь, что аккумулятор полностью заряжен. Для создания альбомов также требуется свободное место на карте памяти. Рекомендуется использовать карту памяти емкостью 16 Гбайт или выше с объемом свободного места не менее 1 Гбайта.

Выбор тем для альбомов

Нажмите кнопку [📁] и выберите значок «Яркие моменты». Открывается начальный экран, позволяющий выбрать тему, которая будет использоваться камерой при подборе элементов альбома. Обратите внимание, что камера с большей вероятностью добавляет в альбом изображения, помеченные как избранные [📖 126].

Дата	Создается альбом из изображений, снятых в один день. Изображения выбираются из числа снимков, снятых в тот же день, что и изображение, которое отображалось перед переходом на начальный экран.
Имя человека	Может использоваться для создания ежемесячных альбомов людей, например альбомов детей по мере их роста. Для альбомов можно выбирать людей, сведения для идентификации лиц которых были зарегистрированы до съемки. Изображения выбираются из числа снимков, содержащих тот же объект и снятых в тот же месяц, что и изображение, которое отображалось перед переходом на начальный экран.
Событие	Отличный выбор для альбомов, посвященных отпуску, вечеринке или другим событиям. Изображения выбираются из числа снимков, снятых во время того же события до и после изображения, которое отображалось перед переходом на начальный экран.
Ручной	Включает изображения на основе выбранных пользователем изображений, дат или людей, зарегистрированных в функции идентификации лица.

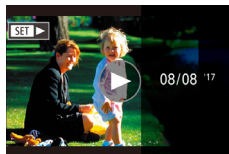
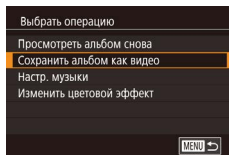
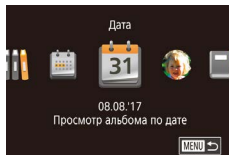

1 Выберите изображение.

- Выберите изображение в режиме отображения одного изображения.
- Темы, доступные на шаге 3, зависят от даты съемки изображения и сведений для идентификации лиц.

2 Откройте начальный экран.

- Нажмите кнопку [📁], выберите значок [👤], затем нажмите кнопку [📖] (📖 30).
- Отображается сообщение [Занят], затем открывается начальный экран.

3 Выполните предварительный просмотр альбома.

- Кнопками [⏪][⏩] выберите в качестве темы альбома человека, пункт [Дата] или пункт [Событие], затем нажмите кнопку [📖].
- В течение нескольких секунд отображается сообщение [Загрузка], затем альбом воспроизводится.

4 Сохраните альбом.

- Кнопками [▲][▼] выберите пункт [Сохранить альбом как видео], затем нажмите кнопку [📖].
- После сохранения альбома отображается сообщение [Сохранение завершено].

5 Запустите воспроизведение альбома [📖 111].

Перед использованием

Основные операции

Руководство по расширенным операциям

Основные сведения о камере

Автоматический/гибридный автоматический режим

Другие режимы съемки

Режим P

Режимы Tv, Av, M и C

Режим воспроизведения

Беспроводные функции

Меню настройки

Принадлежности

Приложение

Алфавитный указатель





- Альбомы могут содержать следующие изображения, снятые камерой.
 - Фотографии
 - Видеоподборки (📖37), кроме сжатых видеофильмов
 - Короткие видеоклипы с временем воспроизведения две секунды и более (📖74), кроме сжатых видеофильмов



- Сохранение альбома возможно только при наличии достаточного свободного места на карте памяти.
- Начальный экран «Яркие моменты» можно также открыть, выбрав меню MENU (📖31) > вкладку [▶]2 > [📖] Яркие моменты).
- Для перехода на следующую главу во время просмотра перетаскивайте влево; для возврата на предыдущую главу перетаскивайте вправо.
- На шаге 4 можно указать цветовой эффект, выбрав пункт [Изменить цветовой эффект] и нажав кнопку [📖]. Чтобы просмотреть вид альбома с примененным выбранным эффектом, после выбора цветового эффекта кнопками [◀] [▶] и нажатия кнопки [📖] выберите пункт [Просмотреть альбом снова] на экране из шага 4.
- Для воспроизведения сохраненных альбомов выберите пункт [Список альбомов] на начальном экране «Яркие моменты», нажмите кнопку [📖], выберите альбом из списка и снова нажмите кнопку [📖].

Добавление в альбомы музыкального сопровождения

► Фотографии ► Видеофильмы

Выберите один из семи видов фонового музыкального сопровождения для воспроизведения вместе с альбомом.

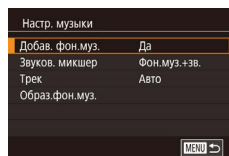
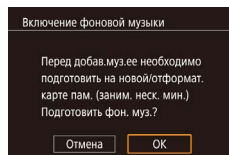

1 Зарегистрируйте фоновое музыкальное сопровождение на карте памяти.

- В соответствии с шагами 1–4 раздела «Просмотр альбомов (Яркие моменты)» (📖136) выберите пункт [Настр. музыки] и нажмите кнопку [📖].
- Если используется новая или только что отформатированная карта памяти, отображается показанный слева экран. Выберите [OK] (кнопками [◀] [▶] или диском [📖]), нажмите кнопку [📖] и подождите около четырех минут, пока на карте не будут зарегистрированы семь видов музыкального сопровождения.
- Если на карте памяти уже зарегистрировано музыкальное сопровождение, переходите к шагу 2.

2 Создайте альбом.

- Для создания альбома выполните шаги 1 – 3 из раздела «Просмотр альбомов (Яркие моменты)» (📖136).

3 Настройте параметры фонового музыкального сопровождения.

- Кнопками [▲][▼] или диском [📖] выберите требуемый пункт, нажмите кнопку [📖], затем кнопками [▲][▼] или диском [📖] выберите вариант (📖31).

Перед использованием

Основные операции

Руководство по расширенным операциям

Основные сведения о камере

Автоматический/гибридный автоматический режим

Другие режимы съемки

Режим P

Режимы Tv, Av, M и C

Режим воспроизведения

Беспроводные функции

Меню настройки

Принадлежности

Приложение

Алфавитный указатель



4 Сохраните альбом.

- Для сохранения альбомов выполните шаг 4 из раздела «Просмотр альбомов (Яркие моменты)» (📖 136).



- После сохранения альбомов в них невозможно добавить фоновое музыкальное сопровождение. Фоновое музыкальное сопровождение невозможно удалить или изменить.
- Редактирование глав альбомов с фоновым музыкальным сопровождением невозможно (📖 135).



- Если вы не хотите добавлять фоновое музыкальное сопровождение, на экране из шага 3 задайте для параметра [Добав. фон.муз.] значение [Нет].
- Чтобы использовать только фоновое музыкальное сопровождение вместо звука из видеопленки, на экране из шага 3 задайте для параметра [Звуков. микшер] значение [Одна фон.муз].
- Чтобы прослушать образец фонового музыкального сопровождения, выбранного в поле [Трек], на экране из шага 3 выберите пункт [Образ.фон.муз.] и нажмите кнопку [🔊].

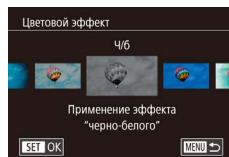
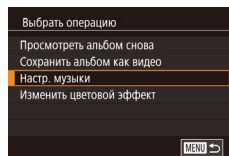

3 Выберите элементы альбома.

- После выбора элементов альбома и нажатия кнопки [🔍] выбранные элементы помечаются значком [✓].
- Нажмите кнопку [MENU] после завершения выбора фотографий или коротких клипов на экране [Выбор изображений], дат на экране [Выбор даты] или человека на экране [Выбор человека].
- Кнопками [◀] [▶] или диском [🔍] выберите пункт [Просмотреть], затем нажмите кнопку [🔍].

4 Выберите фоновое музыкальное сопровождение.

- При появлении показанного слева экрана выберите пункт [Настр. музыки]. Добавьте фоновое музыкальное сопровождение, как описано в разделе «Добавление в альбомы музыкального сопровождения» (📖 137), затем нажмите кнопку [MENU].

5 Выберите цветовой эффект.

- На экране из шага 4 выберите пункт [Изменить цветовой эффект].
- Кнопками [◀] [▶] выберите цветовой эффект, затем нажмите кнопку [🔍].

6 Сохраните альбом.

- Для сохранения альбомов выполните шаг 4 из раздела «Просмотр альбомов (Яркие моменты)» (📖 136).

Перед использованием

Основные операции

Руководство по расширенным операциям

Основные сведения о камере

Автоматический/гибридный автоматический режим

Другие режимы съемки

Режим P

Режимы Tv, Av, M и C

Режим воспроизведения

Беспроводные функции

Меню настройки

Принадлежности

Приложение

Алфавитный указатель

Создание собственных альбомов

▶ Фотографии ▶ Видеофильмы

Создавайте собственные альбомы, выбирая требуемые изображения.

1 Выберите создание пользовательского альбома.

- В соответствии с шагами 1–3 раздела «Просмотр альбомов (Яркие моменты)» (📖 136) выберите пункт [Пользовательск.] и нажмите кнопку [🔍].

2 Укажите способ выбора.

- Выберите [Выбор изображений], [Выбор даты] или [Выбор человека], затем нажмите кнопку [🔍].

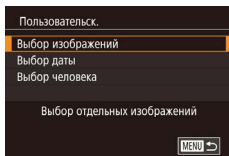



- После выбора пункта [Выбор изображений] можно указать до 40 файлов (или 10 видеофайлов). При создании следующего пользовательского альбома отображается запрос [Выбрать изображения на основе предыдущих настроек?]. Чтобы взять за основу ранее выбранные изображения, выберите [Да]. Предыдущие фотографии или клипы помечаются значком [✓], и отображается несколько изображений.
- Если выбран вариант [Выбор даты], можно выбрать до 15 дат.
- К некоторым изображениям цветовой эффект может не применяться.

Объединение коротких клипов

► Фотографии ► Видеофильмы

Объедините короткие клипы, чтобы получить более длительный видеофильм. Обратите внимание, что созданные таким образом видеофильмы не могут включаться в альбомы «Яркие моменты» (📖 136).

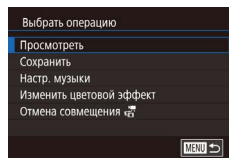
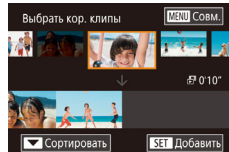
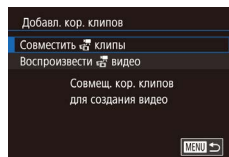

1 Откройте экран редактирования.

- Нажмите кнопку [MENU], выберите пункт [Добавл. кор. клипов] на вкладке [▶2], затем выберите пункт [Совместить клипы] (📖 31).

2 Укажите клипы для объединения.

- Перетаскивая клипы вверх экрана влево или вправо, выберите клип для объединения и нажмите кнопку [🔍].
- Выбранный клип отображается внизу экрана.
- Чтобы отменить выбор, снова нажмите кнопку [🔍].
- Повторяйте эти шаги, чтобы выбрать другие клипы для объединения.
- Завершив выбор клипов, нажмите кнопку [MENU].

3 Просмотрите видеофильм.

- Выберите пункт [Просмотреть] и нажмите кнопку [🔍].
- В течение нескольких секунд отображается сообщение [Загрузка], затем воспроизводятся объединенные клипы.

Перед использованием

Основные операции

Руководство по расширенным операциям

Основные сведения о камере

Автоматический/гибридный автоматический режим

Другие режимы съемки

Режим P

Режимы Tv, Av, M и C

Режим воспроизведения

Беспроводные функции

Меню настройки

Принадлежности

Приложение

Алфавитный указатель



4 Сохраните видеофильм.

- Выберите пункт [Сохранить], затем нажмите кнопку [SET].
- После сохранения альбома отображается сообщение [Сохранение завершено].

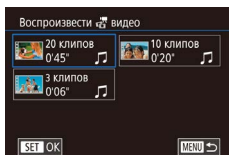

5 Запустите воспроизведение видеофильма.

- Для просмотра списка созданных видеофильмов выберите пункт [Воспроизвести видео] на экране из шага 1.
- Выберите видеофильм для воспроизведения и нажмите кнопку [SET].



- В следующий раз при объединении коротких клипов отображается запрос [Выбрать изображения на основе предыдущих настроек?], и можно выбрать [Да], чтобы открыть экран редактирования с клипами, расположенными в том порядке, в котором они были выбраны в последний раз.
- Для воспроизведения выбранного клипа переместите рычаг зумирования в направлении [▲] на экране из шага 2.
- Чтобы изменить порядок клипов, нажмите кнопку [▼] на экране из шага 2, выберите клип, нажмите кнопку [SET], нажимайте кнопки [◀] [▶] или поворачивайте диск [⦿], затем снова нажмите кнопку [SET].
- Чтобы применить цветовой эффект, выберите пункт [Изменить цветовой эффект] на экране из шага 3.
- Чтобы добавить фоновое музыкальное сопровождение, выберите пункт [Настр. музыки] на экране из шага 3 (137).
- Видеофильмы сохраняются с качеством изображения [FHD].
- По возможности используйте полностью заряженный аккумулятор.

Перед использованием

Основные операции

Руководство по расширенным операциям

Основные сведения о камере

Автоматический/гибридный
автоматический режим

Другие режимы съемки

Режим P

Режимы Tv, Av, M и C

Режим воспроизведения

Беспроводные функции

Меню настройки

Принадлежности

Приложение

Алфавитный указатель



Беспроводные функции

Возможны беспроводная передача изображений с камеры на различные совместимые устройства и использование камеры с интернет-службами



- Перед использованием беспроводных функций обязательно ознакомьтесь с разделом «Меры предосторожности для беспроводных функций (Wi-Fi, Bluetooth или другие)» (p. 229).

Доступные беспроводные функции

Использование функций Wi-Fi

Можно отправлять и получать изображения, а также дистанционно управлять камерой, подключаясь к следующим устройствам по Wi-Fi.

- **Смартфоны и планшетные компьютеры**
Передавайте изображения на смартфоны и планшетные компьютеры, оснащенные функциями Wi-Fi. Также возможна дистанционная съемка в режиме Live View со смартфона или планшетного компьютера.
Для удобства в настоящем руководстве для смартфонов, планшетов и других совместимых устройств используется общий термин «смартфоны».
- **Компьютеры**
С помощью программного обеспечения можно сохранять изображения на компьютере, подключенном по Wi-Fi.
- **Веб-службы**
Добавьте в камеру сведения об учетной записи фотографической веб-службы CANON IMAGE GATEWAY или другой веб-службы, чтобы отправлять туда изображения. Еще не отправлявшиеся изображения можно также отправлять из камеры в компьютер или веб-службу через портал CANON IMAGE GATEWAY.
- **Принтеры**
Беспроводная печать изображений на PictBridge-совместимом принтере (поддерживающем стандарт DPS over IP).
- **Другие камеры**
Используйте беспроводную передачу изображений между камерами Canon, поддерживающими Wi-Fi.

Использование функций Bluetooth®

Можно легко установить соединение между камерой и смартфоном с поддержкой технологии Bluetooth с низким потреблением энергии*. Используя смартфон как пульт ДУ, можно также снимать и просматривать изображения, а также привязывать снимки к географическому положению.

* Далее называется «Bluetooth».

Перед использованием

Основные операции

Руководство по расширенным операциям

Основные сведения о камере

Автоматический/гибридный автоматический режим

Другие режимы съемки

Режим P

Режимы Tv, Av, M и C

Режим воспроизведения

Беспроводные функции

Меню настройки

Принадлежности

Приложение

Алфавитный указатель



Отправка изображений в смартфон

Предусмотрено несколько способов подключения камеры к смартфону и отправки изображений.

- Подключение по Bluetooth
Камеру можно легко подключить к смартфону с поддержкой Bluetooth, выполнив их сопряжение. Это упрощает передачу изображений в смартфон.
- Подключение с помощью NFC (📖144)
Просто прикоснитесь NFC-совместимым смартфоном Android к камере, чтобы установить соединение между этими устройствами.
- Подключение с помощью меню Wi-Fi (📖146)
Камеру можно подключить к смартфону таким же образом, как к компьютеру или другому устройству. Можно добавить несколько смартфонов.

Перед подключением к камере необходимо установить на смартфон специальное бесплатное приложение Camera Connect. Подробные сведения об этом приложении (поддерживаемые смартфоны и предусмотренные функции) см. на веб-сайте Canon.



- Владельцам камер Canon с поддержкой Wi-Fi, которые для подключения камеры к смартфонам по Wi-Fi используют программу CameraWindow, следует перейти на мобильное приложение Camera Connect.

Отправка изображений в смартфон с поддержкой Bluetooth

После сопряжения со смартфоном по Bluetooth просто используйте органы управления смартфоном для просмотра и сохранения изображений с камеры.



1 Установите приложение Camera Connect.

- В случае смартфонов Android найдите приложение Camera Connect в магазине Google Play, затем загрузите и установите это приложение.
- В случае iPhone или iPad найдите приложение Camera Connect в магазине App Store, затем загрузите и установите это приложение.

2 Зарегистрируйте имя.

- Нажмите кнопку ON/OFF.
- Нажмите кнопку [MENU], выберите пункт [Настройки беспроводной связи] на вкладке [4], затем выберите пункт [Имя].
- Нажмите кнопку [🗑️] для открытия клавиатуры (📖32), затем введите новое имя.
- Чтобы вернуться на экран [Настройки беспроводной связи] после нажатия кнопки [MENU], снова нажмите кнопку [MENU].

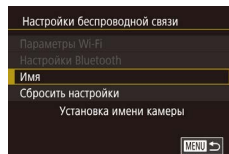

Перед использованием

Основные операции

Руководство по расширенным операциям

Основные сведения о камере

Автоматический/гибридный автоматический режим

Другие режимы съемки

Режим P

Режимы Tv, Av, M и C

Режим воспроизведения

Беспроводные функции

Меню настройки

Принадлежности

Приложение

Алфавитный указатель



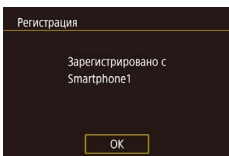
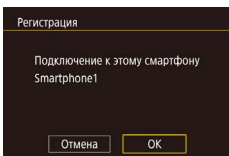
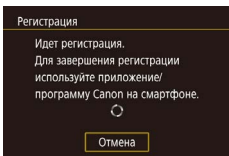
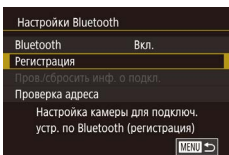

3 Подготовьтесь к регистрации.

- Выберите пункт [Настройки Bluetooth], кнопками [▲][▼] или диском [⊙] выберите пункт [Регистрация], затем нажмите кнопку [Ⓜ].

- Отображается экран, показывающий, что камера ожидает подключения.

4 Запустите приложение Camera Connect.

- Включите Bluetooth в смартфоне, затем запустите на смартфоне приложение Camera Connect.
- После распознавания камеры открывается экран выбора камеры.

5 Выберите камеру для подключения.

- Выберите имя камеры.
- Завершите процесс регистрации для смартфона.

6 Завершите регистрацию.

- Кнопками [◀][▶] или диском [⊙] выберите [OK] после появления на камере сообщения с запросом подтверждения, затем нажмите кнопку [Ⓜ].
- Нажмите кнопку [Ⓜ], когда появится показанный слева экран.



7 Передайте изображения.

- Камера автоматически переключается на сеть Wi-Fi, если в приложении Camera Connect выбирается пункт [Изображения на камере].
- На iPhone или iPad в меню настройки Wi-Fi смартфона выберите идентификатор SSID (имя сети), отображаемый в камере, чтобы установить соединение.
- С помощью смартфона передайте изображения из камеры в смартфон.
- Чтобы переключиться на подключение по Bluetooth, отключите в смартфоне подключение по Wi-Fi.



- При использовании камеры после сопряжения время работы от аккумулятора может уменьшиться, поскольку энергия расходуется даже при выключенной камере.
- Прежде чем принести камеру в место, в котором имеются ограничения на использование электронных устройств, установите для параметра [Bluetooth] значение [Откл.], чтобы камера не была готова к использованию Bluetooth, даже когда она выключена.



- Состояние подключения Bluetooth отображается одним из следующих значков. [Ⓜ] Подключено, [Ⓜ] Отключено
- С помощью камеры можно также отключить подключение Wi-Fi, описываемое на шаге 7.
- Чтобы проверить информацию о смартфоне, подключенном по Bluetooth, на экране [Пров./сбросить инф. о подкл.], выберите MENU [Ⓜ] > вкладку [4] > [Настройки беспроводной связи] > [Настройки Bluetooth]. Выберите пункт [Проверка адреса], чтобы проверить Bluetooth-адрес камеры.

Перед использованием

Основные операции

Руководство по расширенным операциям

Основные сведения о камере

Автоматический/гибридный автоматический режим

Другие режимы съемки

Режим P

Режимы Tv, Av, M и C

Режим воспроизведения

Беспроводные функции

Меню настройки

Принадлежности

Приложение

Алфавитный указатель



Отправка изображений в NFC-совместимый смартфон

Используйте функцию NFC смартфона Android для упрощения процесса установки приложения Camera Connect и подключения к камере.

Операция, выполняемая, когда устройства первоначально были соединены с помощью NFC, зависит от режима, в котором находилась камера при соприкосновении устройств.

- Если при соприкосновении устройств камера была выключена или находилась в режиме съемки, можно выбирать и отправлять изображения на экране выбора изображений. После установления соединения между устройствами можно использовать смартфон для дистанционной съемки в режиме Live View (164). Можно легко подключаться к последним использовавшимся устройствам, которые отображаются в меню Wi-Fi.
- Если при соприкосновении устройств камера находилась в режиме воспроизведения, можно выбирать и отправлять изображения с индексного экрана, отображаемого для выбора изображений.

Если камера выключена или находится в режиме съемки, следуйте инструкциям по подключению к камере с помощью функции NFC из приведенного ниже раздела.

Подключение с помощью NFC, когда камера выключена или находится в режиме съемки

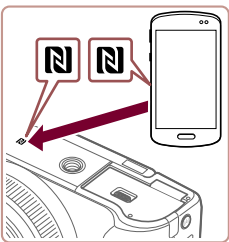

1 Установите приложение Camera Connect.

- Для выяснения расположения метки N (N) см. руководство пользователя смартфона.
- Включите NFC в смартфоне и прикоснитесь N-меткой на смартфоне к N-метке на камере (N), чтобы автоматически открыть магазин Google Play на смартфоне. После открытия страницы загрузки приложения Camera Connect загрузите и установите это приложение.

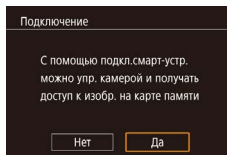
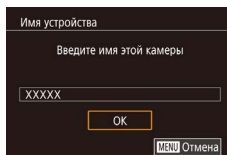

2 Установите соединение.

- Убедитесь, что камера выключена или находится в режиме съемки.
- Прикоснитесь N-меткой (N) на смартфоне с установленным приложением Camera Connect к N-метке на камере.
- Изображение на экране камеры автоматически изменяется.
- Если появляется экран [Имя устройства], кнопками [▲][▼] или диском [●] выберите вариант [OK], затем нажмите кнопку [⌂].

- На смартфоне запускается приложение Camera Connect.
- Устройства автоматически соединяются.

3 Настройте параметры конфиденциальности.

- При появлении этого экрана кнопками [◀][▶] или диском [●] выберите вариант [Да], затем нажмите кнопку [⌂].
- Теперь можно использовать смартфон для дистанционной съемки с просмотром изображения на экране или для просмотра или передачи изображений из камеры.

Перед использованием

Основные операции

Руководство по расширенным операциям

Основные сведения о камере

Автоматический/гибридный автоматический режим

Другие режимы съемки

Режим P

Режимы Tv, Av, M и C

Режим воспроизведения

Беспроводные функции

Меню настройки

Принадлежности

Приложение

Алфавитный указатель



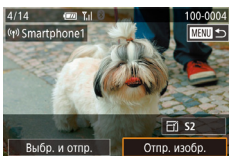

4 Отправьте изображение.

- Дискон (⊗) выберите изображение для отправки, кнопками [◀][▶] выберите пункт [Отпр. изобр.], затем нажмите кнопку [⊗].
- После завершения отправки изображения отображается сообщение [Передача завершена] и снова открывается экран передачи изображений.
- Чтобы завершить подключение, нажмите кнопку [MENU], на экране запроса подтверждения выберите [OK] (кнопками [◀][▶] или диском (⊗)), затем нажмите кнопку [⊗]. Можно также завершить соединение со стороны смартфона.



- При использовании функции NFC помните следующее.
 - Не допускайте сильного соударения камеры и смартфона. Это может привести к повреждению устройств.
 - В зависимости от смартфона, для взаимного распознавания устройств может понадобиться некоторое время. В таком случае попробуйте немного изменить положение, в котором вы держите устройства. Если соединение не установлено, держите устройства вместе, пока не обновится экран камеры.
 - Если попытаться подключиться к выключенной камере, на экране смартфона может появиться сообщение с напоминанием о необходимости включить камеру. В таком случае включите камеру и снова соприкоснитесь устройствами.
 - Не помещайте никакие предметы между камерой и смартфоном. Также учтите, что чехлы камеры или смартфона либо аналогичные аксессуары могут блокировать связь.
- Если на шаге 3 был выбран вариант [Да], с подключенного смартфона можно просматривать все изображения, имеющиеся в камере. Для сохранения конфиденциальности изображений в камере, чтобы их нельзя было просматривать со смартфона, выберите на шаге 3 значение [Нет].
- Параметры конфиденциальности для зарегистрированных смартфонов можно изменить позднее, как требуется (167).



- Для установления соединения необходимо, чтобы в камеру была установлена карта памяти.
- Можно также изменить имя камеры на экране из шага 2 (32).
- Также можно передавать сразу несколько изображений и изменять размеры изображений перед отправкой (160).
- Чтобы отключить подключения NFC, выберите меню MENU (31) > вкладку [4] > [Настройки беспроводной связи] > [Параметры Wi-Fi] > [NFC] > [Откл.].

Подключение с помощью NFC в режиме воспроизведения

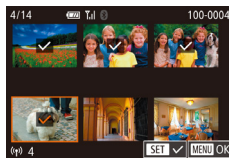

- Для включения камеры нажмите кнопку [▶].
- Прикоснитесь смартфоном с установленным приложением Camera Connect (144) к N-метке на камере (N).
- Кнопками [▲][▼][◀][▶] выберите изображение для передачи, затем нажмите кнопку [⊗]. Отображается значок [✓].
- Чтобы отменить выбор, снова нажмите кнопку [⊗]. Значок [✓] больше не отображается.
- Повторите эту операцию для выбора дополнительных изображений.
- Завершив выбор изображений, нажмите кнопку [MENU], выберите [OK], затем нажмите кнопку [⊗].
- Кнопками [◀][▶] выберите пункт [Отправить], затем нажмите кнопку [⊗].
- Производится отправка изображений.
- Для завершения соединения нажмите кнопку [MENU], затем кнопками [◀][▶] выберите пункт [OK].

Перед использованием

Основные операции

Руководство по расширенным операциям

Основные сведения о камере

Автоматический/гибридный автоматический режим

Другие режимы съемки

Режим P

Режимы Tv, Av, M и C

Режим воспроизведения

Беспроводные функции

Меню настройки

Принадлежности

Приложение

Алфавитный указатель





- Если во время соединения на камере отображается сообщение с запросом ввода имени, введите его в соответствии с инструкциями раздела «Экранная клавиатура» (132).
- Камера не сохраняет данные о смартфонах, подключение к которым выполнялось в режиме воспроизведения с помощью NFC.
- Можно заранее задать требуемый размер пересылаемых изображений (162).

Подключение к смартфону с помощью меню Wi-Fi

В приведенной ниже процедуре в качестве точки доступа используется камера, но можно использовать другую имеющуюся точку доступа (147).



1 Установите приложение Camera Connect.

- В случае смартфонов Android найдите приложение Camera Connect в магазине Google Play, затем загрузите и установите это приложение.
- В случае iPhone или iPad найдите приложение Camera Connect в магазине App Store, затем загрузите и установите это приложение.

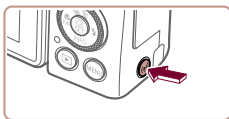

2 Откройте меню Wi-Fi.

- Нажмите кнопку [F].
- Если появляется экран [Имя устройства], кнопками [▲][▼] или диском [●] выберите вариант [OK], затем нажмите кнопку [Ⓜ].

3 Выберите значок [☐].

- Кнопками [◀][▶] или диском [●] выберите значок [☐], затем нажмите кнопку [Ⓜ].

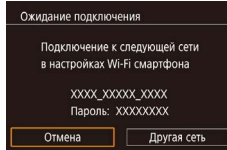
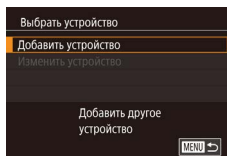
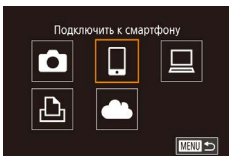

4 Выберите пункт [Добавить устройство].

- Кнопками [▲][▼] или диском [●] выберите пункт [Добавить устройство], затем нажмите кнопку [Ⓜ].

- Отображаются идентификатор SSID камеры и пароль.

5 Подсоедините смартфон к сети.

- В меню настройки Wi-Fi смартфона выберите идентификатор SSID (имя сети), отображаемый в камере, чтобы установить соединение.
- В поле пароля введите пароль, отображаемый на экране камеры.

6 Запустите приложение Camera Connect.

- Запустите приложение Camera Connect на смартфоне.

7 Выберите камеру для подключения.

- На экране выбора камеры, который отображается на смартфоне, выберите камеру для начала сопряжения.

Перед использованием

Основные операции

Руководство по расширенным операциям

Основные сведения о камере

Автоматический/гибридный автоматический режим

Другие режимы съемки

Режим P

Режимы Tv, Av, M и C

Режим воспроизведения

Беспроводные функции

Меню настройки

Принадлежности

Приложение

Алфавитный указатель



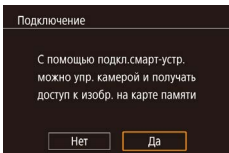

8 Настройте параметры конфиденциальности.

- Кнопками [◀] [▶] или диском [⊙] выберите [Да], затем нажмите кнопку [⊙].
- Теперь можно использовать смартфон для дистанционной съемки с просмотром изображений на экране или для просмотра или передачи изображений из камеры.



9 Отправьте изображение.

- Диск [⊙] выберите изображение для отправки, кнопками [◀] [▶] выберите пункт [Отпр. изобр.], затем нажмите кнопку [⊙].
- После завершения отправки изображения отображается сообщение [Передача завершена] и снова открывается экран передачи изображений.
- Чтобы завершить подключение, нажмите кнопку [MENU], на экране запроса подтверждения выберите [OK] (кнопками [◀] [▶] или диском [⊙]), затем нажмите кнопку [⊙]. Можно также завершить соединение со стороны смартфона.



- Если на шаге 8 был выбран вариант [Да], с подключенного смартфона можно просматривать все изображения, имеющиеся в камере. Для сохранения конфиденциальности изображений в камере, чтобы их нельзя было просматривать со смартфона, выберите на шаге 8 значение [Нет].
- Параметры конфиденциальности для зарегистрированных смартфонов можно изменить позднее, как требуется (167).



- Для установления соединения необходимо, чтобы в камеру была установлена карта памяти.
- После подключения устройств по Wi-Fi при открытии меню Wi-Fi последние подключения отображаются в начале списка. Это позволяет легко подключиться повторно, с помощью кнопок [▲] [▼] выбрав имя устройства, затем нажав кнопку [⊙]. Чтобы добавить новое устройство, откройте экран выбора устройства, нажимая кнопки [◀] [▶], затем настройте параметр.
- Если не требуется, чтобы отображались последние целевые устройства, выберите меню MENU (131) > вкладку [4] > [Настройки беспроводной связи] > [Параметры Wi-Fi] > [Истор. подкл.] > [Откл.].
- Чтобы подключаться без ввода пароля на шаге 5, выберите меню MENU (131) > вкладку [4] > [Настройки беспроводной связи] > [Параметры Wi-Fi] > [Пароль] > [Откл.]. Пункт [Пароль] не будет отображаться на экране идентификатора SSID (шаг 4).
- Также можно передавать сразу несколько изображений и изменять размеры изображений перед отправкой (160).
- Если пункт назначения подключения назначен жестам сенсорного экрана (127), можно автоматически снова подключиться к предыдущему пункту назначения, просто проведя по экрану назначенным жестом.

Использование другой точки доступа

При подключении камеры к смартфону через меню Wi-Fi можно также использовать уже имеющуюся точку доступа.

1 Подготовьтесь к подключению.

- Откройте экран [Ожидание подключения], выполнив шаги 1 – 4 из раздела «Подключение к смартфону с помощью меню Wi-Fi» (146)

2 Подсоедините смартфон к точке доступа.



Перед использованием

Основные операции

Руководство по расширенным операциям

Основные сведения о камере

Автоматический/гибридный автоматический режим

Другие режимы съемки

Режим P

Режимы Tv, Av, M и C

Режим воспроизведения

Беспроводные функции

Меню настройки

Принадлежности

Приложение

Алфавитный указатель



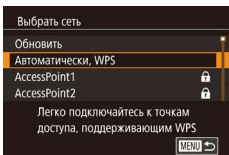
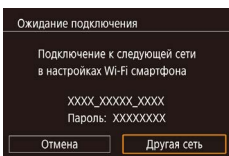

3 Выберите [Другая сеть].

- Кнопками [◀] [▶] или диском [🌀] выберите пункт [Другая сеть], затем нажмите кнопку [🔍].
- Отображается список обнаруженных точек доступа.

4 Подключитесь к точке доступа и выберите смартфон.

- Для подключения к WPS-совместимым точкам доступа выполните шаги 5 – 8 из раздела «Использование WPS-совместимых точек доступа» (📖 151).
- Для подключения к точкам доступа, не поддерживающим WPS, выполните шаги 2 – 4 из раздела «Подключение к точкам доступа из списка» (📖 153).

5 Выберите камеру для подключения.

- На экране выбора камеры, который отображается на смартфоне, выберите камеру для начала сопряжения.

6 Настройте параметры конфиденциальности и отправьте изображения.

- Для настройки параметров конфиденциальности и отправки изображений выполните шаги 8 – 9 из раздела «Подключение к смартфону с помощью меню Wi-Fi» (📖 146).

■ Предыдущие точки доступа

К любым ранее подключавшимся точкам доступа можно снова автоматически подключиться, выполнив действия из шага 4 раздела «Подключение к смартфону с помощью меню Wi-Fi» (📖 146).

- Для использования камеры в качестве точки доступа выберите пункт [Другая сеть] на экране, который отображается при установлении подключения, затем выберите пункт [Режим точки доступа камеры].
- Для переключения между точками доступа выберите пункт [Другая сеть] на экране, который отображается при установлении подключения, затем выполните процедуру из раздела «Использование другой точки доступа» (📖 147), начиная с шага 4.

Перед использованием

Основные операции

Руководство по расширенным операциям

Основные сведения о камере

Автоматический/гибридный
автоматический режим

Другие режимы съемки

Режим P

Режимы Tv, Av, M и C

Режим воспроизведения

Беспроводные функции

Меню настройки

Принадлежности

Приложение

Алфавитный указатель



Сохранение изображений в компьютере

Подготовка к регистрации компьютера

Сведения о компьютерах, к которым камера может подключаться по Wi-Fi, требованиях к системе и другие сведения о совместимости (включая поддержку в новых операционных системах) можно получить на веб-сайте Canon.



- Издания Windows 7 «Начальная» и «Домашняя базовая» не поддерживаются.
 - Для Windows 7 N (версия для Европы) и KN (версия для Южной Кореи) необходимо отдельно загрузить и установить пакет дополнительных компонентов Windows Media Feature Pack.
- Подробнее см. на следующем веб-сайте.
<http://go.microsoft.com/fwlink/?LinkId=159730>

Установка приложения CameraWindow

1 Загрузите программное обеспечение.

- Посетите указанный ниже сайт с компьютера, подключенного к Интернету.

<http://www.canon.com/icpd/>

- Выберите свою страну или регион, затем следуйте отображаемым инструкциям для подготовки к загрузке.

2 Следуйте отображаемым инструкциям.

- Дважды щелкните на загруженном файле, чтобы установить его.



- Необходим доступ к Интернету, при этом расходы на учетную запись поставщика услуг Интернета и плата за доступ оплачиваются отдельно.



- Чтобы удалить программное обеспечение в Windows, выберите меню [Пуск] > [Все программы] > [Canon Utilities], затем выберите удаляемое программное обеспечение.

Настройка компьютера для подключения по Wi-Fi (только Windows)

На компьютере, работающем под управлением ОС Windows, для беспроводного подключения камеры к компьютеру следует настроить указанные ниже параметры.



1 Убедитесь, что компьютер подключен к точке доступа.

- Инструкции по проверке сетевого подключения см. в руководстве пользователя компьютера.

2 Выполните настройку.

- Выберите в следующем порядке: меню [Пуск] > [Все программы] > [Canon Utilities] > [CameraWindow] > [Настройка подключения Wi-Fi].
- В открывшемся приложении настройте параметры в соответствии с инструкциями на экране.

Перед использованием

Основные операции

Руководство по расширенным операциям

Основные сведения о камере

Автоматический/гибридный автоматический режим

Другие режимы съемки

Режим P

Режимы Tv, Av, M и C

Режим воспроизведения

Беспроводные функции

Меню настройки

Принадлежности

Приложение

Алфавитный указатель





- В результате работы служебной программы из шага 2 настраиваются следующие параметры Windows.
 - Включите потоковую передачу мультимедиа. Это позволит камере видеть (находить) компьютер для доступа по сети Wi-Fi.
 - Включите сетевое обнаружение. Это позволит компьютеру видеть (находить) камеру.
 - Включите протокол ICMP (Internet Control Message Protocol, протокол управляющих сообщений в Интернете). Это позволяет проверять состояние подключения сети.
 - Включите функцию UPnP (Universal Plug & Play). Это позволит сетевым устройствам автоматически обнаруживать друг друга.
- Некоторое защитное программное обеспечение может не позволить выполнить описываемые здесь настройки. Проверьте параметры защитного программного обеспечения.

Сохранение изображений в подключенном компьютере

Подключение к точке доступа по Wi-Fi производится следующим образом. Также см. руководство пользователя точки доступа.

Проверка совместимости точки доступа

Убедитесь, что маршрутизатор Wi-Fi или базовая станция соответствует стандартам Wi-Fi, указанным в разделе «Интерфейс» (📖 225). Способ подключения зависит от того, поддерживает ли точка доступа функцию Wi-Fi Protected Setup (WPS, 📖 151) или нет (📖 153). Для точек доступа, не поддерживающих WPS, проверьте следующие сведения.

- Имя сети (SSID/ESSID)
Идентификатор SSID или ESSID используемой точки доступа. Также называется «имя точки доступа» или «имя сети».

- Аутентификация/шифрование данных в сети (способ шифрования/режим шифрования)
Способ шифрования данных при беспроводной передаче. Проверьте используемые настройки безопасности: WPA2-PSK (AES), WPA2-PSK (TKIP), WPA-PSK (AES), WPA-PSK (TKIP), WEP (аутентификация с открытой системой) или настройки безопасности не используются.
- Пароль (ключ шифрования/ключ сети)
Ключ, используемый для шифрования данных при беспроводной передаче. Также называется «ключом шифрования» или «ключом сети».
- Индекс ключа (ключ передачи)
Ключ, задаваемый при использовании стандарта WEP для аутентификации/шифрования данных в сети. Используйте настройку «1».



- Если для настройки параметров сети требуются права администратора системы, за подробными сведениями обратитесь к администратору системы.
- Эти параметры очень важны для обеспечения безопасности сети. При изменении этих параметров соблюдайте необходимую осторожность.



- Сведения о поддержке WPS и инструкции по проверке настроек см. в руководстве пользователя точки доступа.
- Маршрутизатор представляет собой устройство, создающее сетевую структуру (ЛВС) для подключения нескольких компьютеров. Маршрутизатор со встроенной функцией Wi-Fi называется маршрутизатором Wi-Fi.
- В данном Руководстве все маршрутизаторы и базовые станции Wi-Fi будут называться «точками доступа».
- Если в сети Wi-Fi используется фильтрация MAC-адресов, обязательно добавьте MAC-адрес камеры в точку доступа. MAC-адрес камеры можно проверить, выбрав меню MENU (📖 31) > вкладку [🔍4] > [Настройки беспроводной связи] > [Параметры Wi-Fi] > [Проверить MAC-адрес].

Перед использованием

Основные операции

Руководство по расширенным операциям

Основные сведения о камере

Автоматический/гибридный автоматический режим

Другие режимы съемки

Режим P

Режимы Tv, Av, M и C

Режим воспроизведения

Беспроводные функции

Меню настройки

Принадлежности

Приложение

Алфавитный указатель



Использование WPS-совместимых точек доступа

Функция WPS позволяет легко выполнять настройки при подключении устройств по сети Wi-Fi. Для настройки точки доступа, поддерживающей WPS, можно использовать метод PBC (настройка нажатием кнопки) или метод PIN.

1 Убедитесь, что компьютер подключен к точке доступа.

- Инструкции по проверке подключения см. в руководствах пользователя устройства и точки доступа.

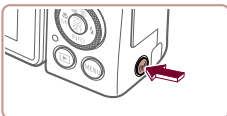

2 Откройте меню Wi-Fi.

- Нажмите кнопку [F].

- Если появляется экран [Имя устройства], кнопками [▲][▼] или диском [●] выберите вариант [OK], затем нажмите кнопку [F].

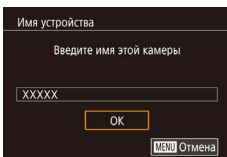

3 Выберите значок [L].

- Кнопками [▲][▼][◀][▶] или диском [●] выберите значок [L], затем нажмите кнопку [F].

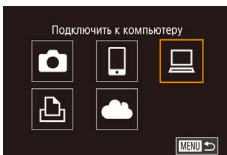

4 Выберите пункт [Добавить устройство].

- Кнопками [▲][▼] или диском [●] выберите пункт [Добавить устройство], затем нажмите кнопку [F].

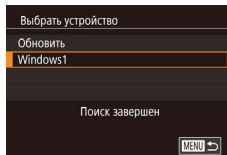
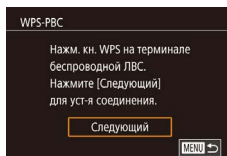
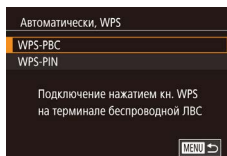
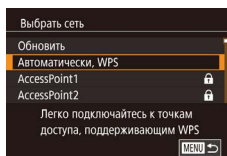
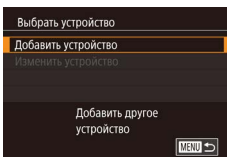

5 Выберите вариант [Автоматически, WPS].

- Кнопками [▲][▼] или диском [●] выберите пункт [Автоматически, WPS], затем нажмите кнопку [F].

6 Выберите вариант [WPS-PBC].

- Кнопками [▲][▼] или диском [●] выберите пункт [WPS-PBC], затем нажмите кнопку [F].

7 Установите соединение.

- На точке доступа нажмите кнопку подключения WPS и удерживайте ее нажатой несколько секунд.
- Нажмите на камере кнопку [F], чтобы перейти к следующему шагу.
- Камера подключается к точке доступа, и на экране [Выбор устройства] отображается список подключенных к точке доступа устройств.

8 Выберите целевое устройство.

- Выберите целевое устройство (кнопками [▲][▼] или диском [●]), затем нажмите кнопку [F].

Перед использованием

Основные операции

Руководство по расширенным операциям

Основные сведения о камере

Автоматический/гибридный автоматический режим

Другие режимы съемки

Режим P

Режимы Tv, Av, M и C

Режим воспроизведения

Беспроводные функции

Меню настройки

Принадлежности

Приложение

Алфавитный указатель



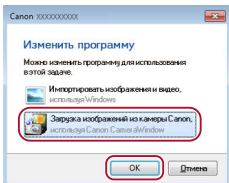
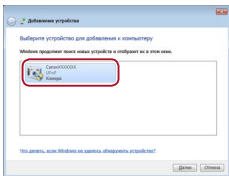
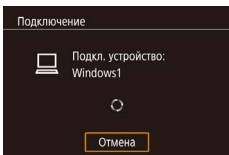

9 Установите драйверы (только первое подключение в Windows).

- Когда на камере появится показанный экран, выберите меню «Пуск» в компьютере, выберите [Панель управления], затем нажмите [Добавление устройства].

- Дважды щелкните значок подключенной камеры.
- Начинается установка драйвера.
- После завершения установки драйвера и установления соединения между камерой и компьютером отображается экран автозапуска. На экране камеры ничего не отображается.

10 Откройте программу CameraWindow.

- Windows: откройте программу CameraWindow, нажав кнопку [Загрузка изображений из камеры Canon].

11 Импортируйте изображения.

- Нажмите кнопку [Импорт изображений из камеры], затем [Импорт переданных изображений].
- Изображения сохраняются в компьютере в папке «Изображения», в отдельных папках с датой в качестве имени.
- Нажмите кнопку [OK] на экране, отображаемом после завершения импорта изображений.
- Для просмотра сохраненных в компьютере изображений используйте стандартное или общедоступное программное обеспечение, которое поддерживает снятые камерой изображения.



- После подключения устройств по Wi-Fi при открытии меню Wi-Fi последние подключения отображаются в начале списка. Это позволяет легко подключиться повторно, с помощью кнопок [▲] [▼] выбрав имя устройства, затем нажав кнопку [↵]. Чтобы добавить новое устройство, откройте экран выбора устройства, нажимая кнопки [◀] [▶], затем настройте параметр.
- Если не требуется, чтобы отображались последние целевые устройства, выберите меню MENU (📖 31) > вкладку [📶] > [Настройки беспроводной связи] > [Параметры Wi-Fi] > [Истор. подкл.] > [Откл.].
- Можно также изменить имя камеры на экране из шага 2 (📖 168).
- Если камера подключена к компьютеру, экран камеры пуст.
- Для отключения от камеры выключите ее питание.
- PIN-код, отображаемый при выборе пункта [WPS-PIN] на шаге 6, должен быть задан в точке доступа. Выберите устройство на экране [Выбрать устройство]. Дополнительные сведения см. в руководстве пользователя точки доступа.
- Если пункт назначения подключения назначен жестам сенсорного экрана (📖 127), можно автоматически снова подключиться к предыдущему пункту назначения, просто проведя по экрану назначенным жестом.

Перед использованием

Основные операции

Руководство по расширенным операциям

Основные сведения о камере

Автоматический/гибридный автоматический режим

Другие режимы съемки

Режим P

Режимы Tv, Av, M и C

Режим воспроизведения

Беспроводные функции

Меню настройки

Принадлежности

Приложение

Алфавитный указатель



Подключение к точкам доступа из списка

1 Просмотрите список точек доступа.

- Просмотрите указанные в списке сети (точки доступа) в соответствии с шагами 1 – 4 раздела «Использование WPS-совместимых точек доступа» (📖 151).

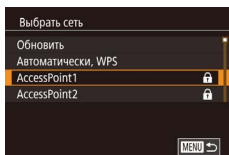

2 Выберите точку доступа.

- Кнопками [▲][▼] или диском [🌀] выберите сеть (точку доступа), затем нажмите кнопку [🔑].

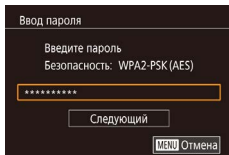

3 Введите пароль точки доступа.

- Нажмите кнопку [🔑] для открытия клавиатуры, затем введите пароль (📖 32).
- Кнопками [▲][▼] или диском [🌀] выберите [Следующий], затем нажмите кнопку [🔑].

4 Выберите [Авто].

- Кнопками [▲][▼] или диском [🌀] выберите пункт [Авто], затем нажмите кнопку [🔑].
- Для сохранения изображений в подключенном компьютере следуйте процедуре из шага 8 раздела «Использование WPS-совместимых точек доступа» (📖 151).

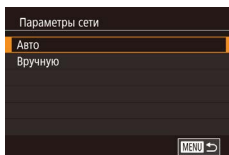

- Для определения пароля точки доступа проверьте его на самой точке доступа или см. руководство пользователя.
- Если даже после обновления списка путем выбора на шаге 2 пункта [Обновить] никакие точки доступа все равно не обнаружены, выберите на шаге 2 пункт [Ручные настройки], чтобы завершить настройку параметров точки доступа вручную. В соответствии с отображаемыми на экране инструкциями введите идентификатор SSID, параметры безопасности и пароль.
- При использовании точки доступа, которая уже подключена к другому устройству, на шаге 3 вместо пароля отображается символ [*]. Для использования того же пароля выберите пункт [Следующий] (кнопками [▲][▼] или диском [🌀]) и нажмите кнопку [🔑].

Предыдущие точки доступа

К любым ранее подключавшимся точкам доступа можно снова автоматически подключиться, выполнив действия из шага 4 раздела «Использование WPS-совместимых точек доступа» (📖 151).

- Чтобы подключить устройство через точку доступа, убедитесь, что к ней уже подключено целевое устройство, затем выполните процедуру, начиная с шага 8 раздела «Использование WPS-совместимых точек доступа» (📖 151).
- Для переключения между точками доступа выберите пункт [Другая сеть] на экране, который отображается при установлении соединения, затем выполните процедуру из раздела «Использование WPS-совместимых точек доступа» (📖 151), начиная с шага 5, или процедуру из раздела «Подключение к точкам доступа из списка» (📖 153), начиная с шага 2.

Перед использованием

Основные операции

Руководство по расширенным операциям

Основные сведения о камере

Автоматический/гибридный автоматический режим

Другие режимы съемки

Режим P

Режимы Tv, Av, M и C

Режим воспроизведения

Беспроводные функции

Меню настройки

Принадлежности

Приложение

Алфавитный указатель



Отправка изображений в зарегистрированную веб-службу

Регистрация веб-служб

С помощью смартфона или компьютера добавьте веб-службы в камеру.

- Чтобы настроить камеру для работы с порталом CANON iMAGE GATEWAY и другими веб-службами, требуется смартфон или компьютер с браузером и подключением к Интернету.
- Проверьте на веб-сайте CANON iMAGE GATEWAY сведения о требованиях к браузеру (Microsoft Internet Explorer и т. п.), включая информацию о настройках и версиях.
- Сведения о странах и регионах, в которых доступен портал CANON iMAGE GATEWAY, см. на веб-сайте Canon (<http://www.canon.com/cig/>).
- Чтобы использовать другие службы, отличные от портала CANON iMAGE GATEWAY, необходима учетная запись в этих службах. Дополнительные сведения см. на веб-сайтах тех веб-служб, которые требуется зарегистрировать.
- За подключение к Интернету и к точке доступа может взиматься отдельная плата.



- С портала CANON iMAGE GATEWAY можно также загрузить руководства пользователя.

Регистрация портала CANON iMAGE GATEWAY

Свяжите камеру с порталом CANON iMAGE GATEWAY, добавив портал CANON iMAGE GATEWAY в качестве целевой веб-службы в камере. Обратите внимание, что потребуются ввести адрес электронной почты, используемый на компьютере или смартфоне, для получения уведомления, которое позволяет завершить настройку подключения.

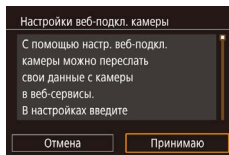
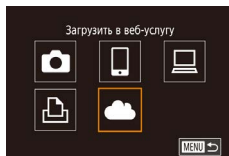
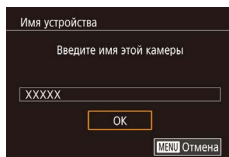
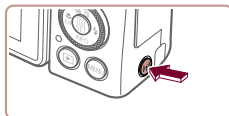

1 Откройте меню Wi-Fi.

- Нажмите кнопку [Wi-Fi].
- Если появляется экран [Имя устройства], кнопками [▲][▼] или диском [DISK] выберите вариант [OK], затем нажмите кнопку [OK].

2 Выберите значок [Cloud].

- Кнопками [▲][▼][◀][▶] или диском [DISK] выберите значок [Cloud], затем нажмите кнопку [OK].

3 Примите условия соглашения, чтобы ввести адрес электронной почты.

- Ознакомьтесь с отображаемым соглашением, кнопками [◀][▶] или диском [DISK] выберите пункт [Принимаю], затем нажмите кнопку [OK].

Перед использованием

Основные операции

Руководство по расширенным операциям

Основные сведения о камере

Автоматический/гибридный автоматический режим

Другие режимы съемки

Режим P

Режимы Tv, Av, M и C

Режим воспроизведения

Беспроводные функции

Меню настройки

Принадлежности

Приложение

Алфавитный указатель



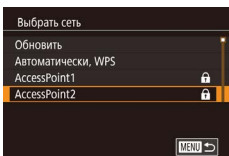

4 Установите соединение с точкой доступа.

- Подключитесь к точке доступа в соответствии с инструкциями из шагов 5 – 7 раздела «Использование WPS-совместимых точек доступа» (📖 151) или из шагов 2 – 4 раздела «Подключение к точкам доступа из списка» (📖 153).

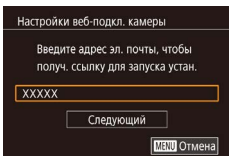

5 Введите свой адрес электронной почты.

- После подключения камеры к portalу CANON iMAGE GATEWAY через точку доступа отображается экран для ввода адреса электронной почты.
- Введите свой адрес электронной почты, кнопками [▲][▼] или диском [🌀] выберите [Следующий], затем нажмите кнопку [📧].

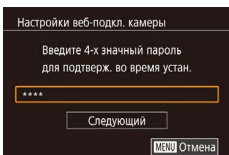

6 Введите 4-значное число.

- Введите выбранное вами 4-значное число, кнопками [▲][▼] или диском [🌀] выберите [Следующий], затем нажмите кнопку [📧].
- Это число понадобится далее при установке подключения к portalу CANON iMAGE GATEWAY на шаге 8.

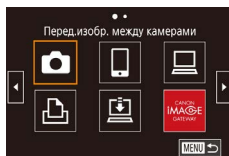
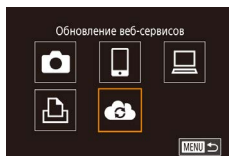
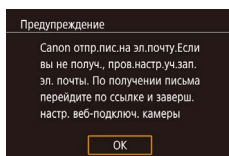

7 Проверьте сообщение с уведомлением.

- После передачи информации на портал CANON iMAGE GATEWAY вы получите сообщение с уведомлением по адресу электронной почты, введенному на шаге 5.
- Нажмите кнопку [📧] на следующем экране, который сообщает об отправке уведомления.
- Значок [☁] изменяется на значок [📧].

8 Откройте страницу из сообщения с уведомлением и завершите настройку подключения камеры.

- С компьютера или смартфона откройте страницу, ссылка на которую содержится в уведомлении.
- Следуйте инструкциям для завершения настройки на странице настроек подключения камеры.

9 Завершите настройку портала CANON iMAGE GATEWAY в камере.

- Кнопками [▲][▼][◀][▶] или диском [🌀] выберите значок [📧], затем нажмите кнопку [📧].
- [📧] (📖 162) и портал CANON iMAGE GATEWAY теперь добавлены в качестве пунктов назначения.
- Если требуется, можно добавить другие веб-службы. В этом случае следуйте инструкциям из шага 2 раздела «Регистрация других веб-служб» (📖 156).

Перед использованием

Основные операции

Руководство по расширенным операциям

Основные сведения о камере

Автоматический/гибридный автоматический режим

Другие режимы съемки

Режим P

Режимы Tv, Av, M и C

Режим воспроизведения

Беспроводные функции

Меню настройки

Принадлежности

Приложение

Алфавитный указатель





- Сначала убедитесь, что в почтовом приложении на компьютере или смартфоне не настроена блокировка сообщений из соответствующих доменов, которая может заблокировать получение сообщения с уведомлением.



- Можно также изменить имя камеры на экране из шага 1 (168).
- После подключения устройств по Wi-Fi при открытии меню последние подключения отображаются в начале списка. Кнопками [◀][▶] откройте экран выбора устройства и задайте настройку.
- Если пункт назначения подключения назначен жестам сенсорного экрана (127), можно автоматически снова подключиться к предыдущему пункту назначения, просто проведя по экрану назначенным жестом.

Регистрация других веб-служб

Помимо портала CANON iMAGE GATEWAY, в камеру можно также добавить другие веб-службы.



1 Выполните вход на портал CANON iMAGE GATEWAY и откройте страницу настроек подключения камеры.

- С компьютера или смартфона перейдите по адресу <http://www.canon.com/cig/>, чтобы посетить сайт портала CANON iMAGE GATEWAY.



2 Настройте веб-службу, которую требуется использовать.

- На компьютере или смартфоне откройте экран настройки веб-служб.
- В соответствии с инструкциями на экране задайте настройки веб-службы, которую требуется использовать.

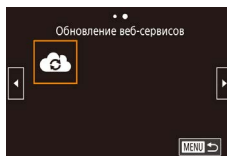

3 Выберите значок [🌐].

- Нажмите кнопку [(P)].
- Кнопками [▲][▼][◀][▶] или диском [🌀] выберите значок [🌐], затем нажмите кнопку [👉].
- Настройки веб-службы обновлены.



- В случае изменения каких-либо из заданных настроек снова выполните эти шаги, чтобы обновить настройки камеры.

Отправка изображений в веб-службы

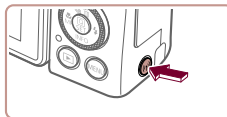

1 Откройте меню Wi-Fi.

- Нажмите кнопку [(P)].

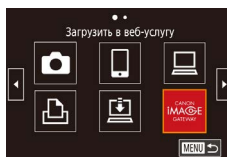

2 Выберите пункт назначения.

- Выберите значок веб-службы для подключения (кнопками [▲][▼][◀][▶] или диском [🌀]), затем нажмите кнопку [👉].
- Если с веб-службой используются несколько получателей или вариантов общего доступа, выберите требуемый пункт на экране [Выбрать получателя] (кнопками [▲][▼] или диском [🌀]), затем нажмите кнопку [👉].

Перед использованием

Основные операции

Руководство по расширенным операциям

Основные сведения о камере

Автоматический/гибридный автоматический режим

Другие режимы съемки

Режим P

Режимы Tv, Av, M и C

Режим воспроизведения

Беспроводные функции

Меню настройки

Принадлежности

Приложение

Алфавитный указатель



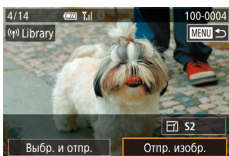

3 Отправьте изображение.

- Дискон [●] выберите изображение для отправки, кнопками [◀][▶] выберите пункт [Отпр. изобр.], затем нажмите кнопку [⊞].
- При отправке на веб-сайт YouTube прочитайте условия обслуживания, выберите [Принимаю] и нажмите кнопку [⊞].
- Когда после отправки изображения появится [OK], нажмите кнопку [⊞] для возврата к экрану воспроизведения.



- Для установления соединения необходимо, чтобы в камеру была установлена карта памяти с сохраненными изображениями.
- Также можно передавать сразу несколько изображений, изменять размеры изображений и добавлять комментарии перед отправкой (160).
- Для просмотра на смартфоне изображений, отправленных на портал CANON IMAGE GATEWAY, попробуйте специальное приложение Canon Online Photo Album. Загрузите и установите приложение Canon Online Photo Album для устройств iPhone или iPad из магазина App Store или для устройств Android из магазина Google Play.

Беспроводная печать изображений на подключенном принтере

Подключение камеры к принтеру для печати по сети Wi-Fi производится следующим образом.

В приведенной ниже процедуре в качестве точки доступа используется камера, но можно использовать другую имеющуюся точку доступа (147).

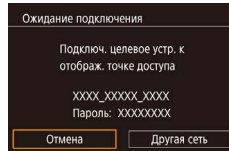
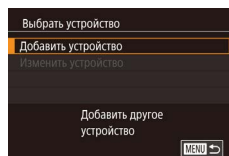
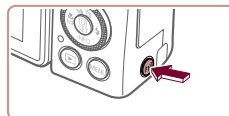

1 Откройте меню Wi-Fi.

- Нажмите кнопку [⊞].

2 Выберите значок [⊞].

- Кнопками [▲][▼][◀][▶] или диском [●] выберите значок [⊞], затем нажмите кнопку [⊞].

3 Выберите пункт [Добавить устройство].

- Кнопками [▲][▼] или диском [●] выберите пункт [Добавить устройство], затем нажмите кнопку [⊞].
- Отображаются идентификатор SSID камеры и пароль.

Перед использованием

Основные операции

Руководство по расширенным операциям

Основные сведения о камере

Автоматический/гибридный автоматический режим

Другие режимы съемки

Режим P

Режимы Tv, Av, M и C

Режим воспроизведения

Беспроводные функции

Меню настройки

Принадлежности

Приложение

Алфавитный указатель



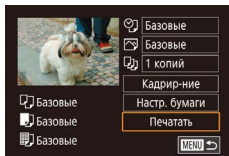
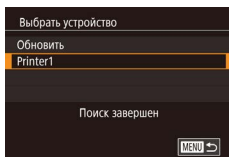

4 Подсоедините принтер к сети.

- В меню настройки Wi-Fi принтера выберите идентификатор SSID (имя сети), отображаемый в камере, чтобы установить соединение.
- В поле пароля введите пароль, отображаемый на экране камеры.

5 Выберите принтер.

- Выберите имя принтера (кнопками [▲][▼] или диском [⦿]), затем нажмите кнопку [Ⓜ].

6 Выберите изображение.

- Кнопками [◀][▶] или диском [⦿] выберите изображение.

7 Откройте экран печати.

- Нажмите кнопку [Ⓜ], выберите значок [🖨] в меню (кнопками [▲][▼][◀][▶] или диском [⦿]), затем снова нажмите кнопку [Ⓜ].

8 Распечатайте изображение.

- Подробные инструкции по печати см. в разделе «Печать изображений» (📖 191).
- Чтобы завершить подключение, нажмите кнопку [Ⓜ], на экране запроса подтверждения отключения выберите [OK] (кнопками [◀][▶] или диском [⦿]), затем нажмите кнопку [Ⓜ].



- Для установления соединения необходимо, чтобы в камеру была установлена карта памяти с сохраненными изображениями.
- После подключения устройств по Wi-Fi при открытии меню Wi-Fi последние подключения отображаются в начале списка. Это позволяет легко подключиться повторно, с помощью кнопок [▲][▼] выбрав имя устройства, затем нажав кнопку [Ⓜ]. Чтобы добавить новое устройство, откройте экран выбора устройства, нажимая кнопки [◀][▶], затем настройте параметр.
- Если не требуется, чтобы отображались последние целевые устройства, выберите меню MENU (📖 31) > вкладку [4] > [Настройки беспроводной связи] > [Параметры Wi-Fi] > [Истор. подкл.] > [Откл.].
- Чтобы подключаться без ввода пароля на шаге 4, выберите меню MENU (📖 31) > вкладку [4] > [Настройки беспроводной связи] > [Параметры Wi-Fi] > [Пароль] > [Откл.]. Пункт [Пароль] не будет отображаться на экране идентификатора SSID (шаг 3).
- Для использования другой точки доступа выполните шаги 3 – 4 раздела «Использование другой точки доступа» (📖 147).
- Если пункт назначения подключения назначен жестам сенсорного экрана (📖 127), можно автоматически снова подключиться к предыдущему пункту назначения, просто проведя по экрану назначенным жестом.

Перед использованием

Основные операции

Руководство по расширенным операциям

Основные сведения о камере

Автоматический/гибридный автоматический режим

Другие режимы съемки

Режим P

Режимы Tv, Av, M и C

Режим воспроизведения

Беспроводные функции

Меню настройки

Принадлежности

Приложение

Алфавитный указатель



Отправка изображений в другую камеру

Для соединения двух камер по сети Wi-Fi и отправки и приема изображений между ними выполните следующие операции.

- Подключение по сети возможно только для камер Canon с поддержкой Wi-Fi. Подключение к камере Canon без поддержки Wi-Fi невозможно, даже если камера поддерживает карты Eye-Fi.

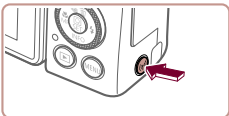

1 Откройте меню Wi-Fi.

- Нажмите кнопку [C/F].

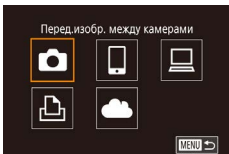

2 Выберите значок [C/F].

- Кнопками [▲][▼][◀][▶] или диском [DISC] выберите значок [C/F], затем нажмите кнопку [OK].

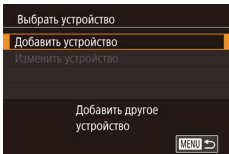

3 Выберите пункт [Добавить устройство].

- Кнопками [▲][▼] или диском [DISC] выберите пункт [Добавить устройство], затем нажмите кнопку [OK].
- Также выполните шаги 1 – 3 на целевой камере.
- Сведения о подключении камеры будут добавлены, когда на экранах обеих камер отображается сообщение [Начать подключение на целевой камере].

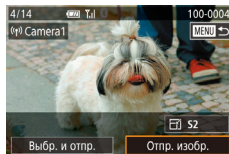

4 Отправьте изображение.

- Диск [DISC] выберите изображение для отправки, кнопками [◀][▶] выберите пункт [Отпр. изобр.], затем нажмите кнопку [OK].
- После завершения отправки изображения отображается сообщение [Передача завершена] и снова открывается экран передачи изображений.
- Чтобы завершить подключение, нажмите кнопку [MENU], на экране запроса подтверждения выберите [OK] (кнопками [◀][▶] или диском [DISC]), затем нажмите кнопку [OK].



- Для установления соединения необходимо, чтобы в камеру была установлена карта памяти.
- После подключения устройств по Wi-Fi при открытии меню Wi-Fi последние подключения отображаются в начале списка. Это позволяет легко подключиться повторно, с помощью кнопок [▲][▼] выбрав имя устройства, затем нажав кнопку [OK]. Чтобы добавить новое устройство, откройте экран выбора устройства, нажимая кнопки [◀][▶], затем настройте параметр.
- Если не требуется, чтобы отображались последние целевые устройства, выберите меню MENU (кнопка 31) > вкладку [4] > [Настройки беспроводной связи] > [Параметры Wi-Fi] > [Истор. подкл.] > [Откл.].
- Также можно передавать сразу несколько изображений и изменять размеры изображений перед отправкой (кнопка 160, кнопка 162).
- Если пункт назначения подключения назначен жестам сенсорного экрана (кнопка 127), можно автоматически снова подключиться к предыдущему пункту назначения, просто проведя по экрану назначенным жестом.

Перед использованием

Основные операции

Руководство по расширенным операциям

Основные сведения о камере

Автоматический/гибридный автоматический режим

Другие режимы съемки

Режим P

Режимы Tv, Av, M и C

Режим воспроизведения

Беспроводные функции

Меню настройки

Принадлежности

Приложение

Алфавитный указатель



Варианты отправки изображений

Можно выбрать несколько изображений для одновременной отправки, а также изменить перед отправкой разрешение (размер) изображений. Кроме того, некоторые веб-службы позволяют добавлять подписи к отправляемым изображениям.

Отправка нескольких изображений



1 Выберите [Выбр. и отпр.].

- На экране передачи изображений кнопками [◀][▶] выберите пункт [Выбр. и отпр.], затем нажмите кнопку [⊗].

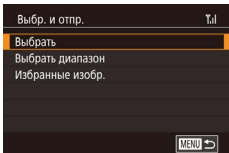

2 Укажите способ выбора.

- Кнопками [▲][▼] или диском [⊙] укажите способ выбора.

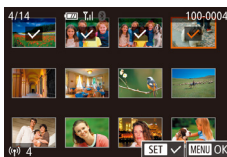

2 Выберите изображение.

- Кнопками [▲][▼][◀][▶] выберите изображение для передачи, затем нажмите кнопку [⊗]. Отображается значок [✓].
- Чтобы отменить выбор, снова нажмите кнопку [⊗]. Значок [✓] больше не отображается.
- Повторите эту операцию для выбора дополнительных изображений.
- Завершив выбор изображений, нажмите кнопку [MENU].
- Кнопками [◀][▶] или диском [⊙] выберите [OK], затем нажмите кнопку [⊗].

3 Отправьте изображения.

- Кнопками [◀][▶] или диском [⊙] выберите пункт [Отправить], затем нажмите кнопку [⊗].



- Изображения на шаге 2 можно также выбрать, перемещая рычаг зумирования в направлении [Q] для перехода в режим отображения одного изображения, а затем нажимая кнопки [◀][▶] или поворачивая диск [⊙].

Выбор изображений по одному

1 Выберите пункт [Выбрать].

- В соответствии с инструкциями шага 2 пункта «Отправка нескольких изображений» (160) выберите пункт [Выбрать] и нажмите кнопку [⊗].

Выбор диапазона

1 Выберите пункт [Выбрать диапазон].

- В соответствии с инструкциями шага 2 пункта «Отправка нескольких изображений» (160) выберите пункт [Выбрать диапазон] и нажмите кнопку [⊗].

Перед использованием

Основные операции

Руководство по расширенным операциям

Основные сведения о камере

Автоматический/гибридный автоматический режим

Другие режимы съемки

Режим P

Режимы Tv, Av, M и C

Режим воспроизведения

Беспроводные функции

Меню настройки

Принадлежности

Приложение

Алфавитный указатель



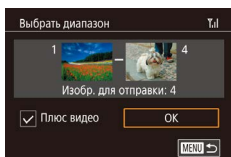

2 Выберите изображения.

- Для задания изображений выполните шаги 2 – 3 раздела «Выбор диапазона» (📖 122).
- Чтобы включить видеофильмы, кнопками [▲] [▼] [◀] [▶] выберите пункт [Плюс видео], затем нажмите кнопку [☑], чтобы отметить этот пункт как выбранный (✓).
- Кнопками [▲] [▼] [◀] [▶] выберите [OK], затем нажмите кнопку [☑].

3 Отправьте изображения.

- Кнопками [◀] [▶] или диском [🌀] выберите пункт [Отправить], затем нажмите кнопку [☑].

Отправка избранных изображений

Можно отправить только изображения, помеченные как избранные (📖 126).

1 Выберите пункт [Избранные изобр.].

- В соответствии с инструкциями шага 2 пункта «Отправка нескольких изображений» (📖 160) выберите пункт [Избранные изобр.] и нажмите кнопку [☑].
- Открывается экран выбора избранных изображений. Если вы не хотите включать изображение, выберите его и нажмите кнопку [☑], чтобы снять отметку [✓].
- Завершив выбор изображений, нажмите кнопку [MENU], выберите [OK], затем нажмите кнопку [☑].

2 Отправьте изображения.

- Кнопками [◀] [▶] или диском [🌀] выберите пункт [Отправить], затем нажмите кнопку [☑].



- На шаге 1 пункт [Избранные изобр.] доступен только в том случае, если некоторые изображения отмечены как избранные.

Примечания по отправке изображений

- В зависимости от параметров используемой сети, отправка видеофильмов может занимать много времени. Обязательно следите за уровнем заряда аккумулятора камеры.
- Веб-службы могут ограничивать максимальное число отправляемых изображений или длительность видеофильмов.
- Для видеофильмов, сжатие которых не выполнялось (📖 135), вместо исходного файла отправляется сжатый. Обратите внимание, что это может привести к задержке передачи. Кроме того, отправка файла возможна только при наличии достаточного свободного места на карте памяти.
- При отправке видеофильмов на смартфоны обратите внимание, что поддерживаемое качество изображения зависит от смартфона. Подробные сведения см. в руководстве пользователя смартфона.
- Сила беспроводного сигнала отображается на экране с помощью следующих значков:
[📶] высокая, [📶] средняя, [📶] низкая, [📶] слабая
- Отправка изображений в веб-службы занимает меньше времени, если производится повторная отправка уже отправленных изображений, которые еще находятся на сервере CANON IMAGE GATEWAY.

Перед использованием

Основные операции

Руководство по расширенным операциям

Основные сведения о камере

Автоматический/гибридный
автоматический режим

Другие режимы съемки

Режим P

Режимы Tv, Av, M и C

Режим воспроизведения

Беспроводные функции

Меню настройки

Принадлежности

Приложение

Алфавитный указатель



Выбор разрешения (размер изображения)

На экране передачи изображений выберите значок [F] с помощью кнопок [▲][▼], затем нажмите кнопку [OK]. На открывшемся экране выберите разрешение (размер изображения) с помощью кнопок [▲][▼], затем нажмите кнопку [OK].

- Чтобы отправлять изображения с исходным размером, выберите для параметра изменения размера значение [Нет].
- При выборе варианта [S2] перед отправкой производится изменение размера изображений, размер которых превышает указанный.
- Изменение размеров видеофильмов невозможно.



- Размер изображения можно настроить в меню MENU (📖31) > вкладка [4] > [Настройки беспроводной связи] > [Параметры Wi-Fi] > [Изм. размер для отправки].

Добавление комментариев

С помощью камеры можно добавлять комментарии на изображения, отправляемые по электронной почте или в службы социальных сетей. Допустимое количество вводимых букв и символов зависит от веб-службы.

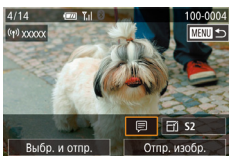

1 Откройте экран для добавления комментариев.

- На экране передачи изображений выберите значок [F] с помощью кнопок [▲][▼][◀][▶], затем нажмите кнопку [OK].

2 Добавьте комментарий (📖32).

3 Отправьте изображение.



- Если комментарий не введен, автоматически отправляется комментарий, заданный на портале CANON IMAGE GATEWAY.
- Можно также добавить комментарии к нескольким изображениям перед их отправкой. Всем совместно отправляемым изображениям назначается один и тот же комментарий.

Автоматическая отправка изображений (Синхронизация изображений)

Изображения на карте памяти, которые не были переданы ранее, можно отправить на компьютер или в веб-службу через портал CANON IMAGE GATEWAY.

Обратите внимание, что отправка изображений только в веб-службу невозможна.

Начальная подготовка

Подготовка камеры

Зарегистрируйте [F] в качестве пункта назначения. На целевом компьютере потребуется установить и настроить бесплатную программу Image Transfer Utility, совместимую с функцией синхронизации изображений.



1 Добавьте [F] в качестве пункта назначения.

- Добавьте [F] в качестве пункта назначения, как описано в разделе «Регистрация портала CANON IMAGE GATEWAY» (📖154).
- Чтобы включить веб-службу в качестве пункта назначения, выполните вход на портал CANON IMAGE GATEWAY (📖154), выберите модель камеры, затем выберите требуемую веб-службу назначения в настройках синхронизации изображений. Подробнее см. в Справке портала CANON IMAGE GATEWAY.

2 Выберите тип отправляемых изображений (только при отправке видеофильмов вместе с изображениями).

- Нажмите кнопку [MENU], выберите пункт [Настройки беспроводной связи] на вкладке [4], затем выберите пункт [Параметры Wi-Fi] (📖31).
- Кнопками [▲][▼] выберите пункт [Синхр. изобр.], затем кнопками [▲][▼] выберите значение [Фото/Видео].

Перед использованием

Основные операции

Руководство по расширенным операциям

Основные сведения о камере

Автоматический/гибридный автоматический режим

Другие режимы съемки

Режим P

Режимы Tv, Av, M и C

Режим воспроизведения

Беспроводные функции

Меню настройки

Принадлежности

Приложение

Алфавитный указатель



Подготовка компьютера

Установите и настройте программное обеспечение на целевом компьютере.



1 Установите программу Image Transfer Utility.

- Установите программу Image Transfer Utility на компьютер, подключенный к Интернету, в соответствии с шагами 1 – 2 раздела «Установка приложения CameraWindow» (149).
- Программу Image Transfer Utility можно также загрузить со страницы настроек функции синхронизации изображений портала CANON IMAGE GATEWAY (162).

2 Зарегистрируйте камеру.

- Windows: на панели задач щелкните правой кнопкой мыши значок [И], затем выберите [Добавить камеру].
- Mac OS: в строке меню щелкните значок [И], затем выберите [Добавить камеру].
- Отображается список камер, связанных с порталом CANON IMAGE GATEWAY. Выберите камеру, с которой требуется отправить изображения.
- Когда камера зарегистрирована и компьютер готов к приему изображений, значок изменяется на значок [И].

Отправка изображений

Изображения, отправленные с камеры, автоматически сохраняются в компьютере. Если компьютер, на который требуется отправить изображения, выключен, изображения временно сохраняются на сервере CANON IMAGE GATEWAY. Хранящиеся изображения периодически стираются, поэтому обязательно включите компьютер и сохраните изображения.

1 Отправьте изображения.

- В соответствии с шагами 1 – 2 раздела «Отправка изображений в веб-службы» (156) выберите значок [И].
- Отправленные изображения помечаются значком [И].

2 Сохраните изображения из камеры в компьютер.

- Изображения автоматически сохраняются в компьютере при его включении.
- Изображения автоматически отправляются в веб-службы с сервера CANON IMAGE GATEWAY, даже если компьютер выключен.



- При отправке изображений следует использовать полностью заряженный аккумулятор.



- Даже если изображения были импортированы в компьютер другим способом, отправляются все изображения, которые ранее не передавались на компьютер через портал CANON IMAGE GATEWAY.
- Отправка выполняется быстрее, если пунктом назначения является компьютер в той же сети, что и камера, так как изображения пересылаются через точку доступа, а не через портал CANON IMAGE GATEWAY. Обратите внимание, что хранящиеся в компьютере изображения отправляются на портал CANON IMAGE GATEWAY, поэтому компьютер должен быть подключен к Интернету.

Перед использованием

Основные операции

Руководство по расширенным операциям

Основные сведения о камере

Автоматический/гибридный автоматический режим

Другие режимы съемки

Режим P

Режимы Tv, Av, M и C

Режим воспроизведения

Беспроводные функции

Меню настроек

Принадлежности

Приложение

Алфавитный указатель



Просмотр на смартфоне изображений, отправленных с помощью функции синхронизации изображений

Установив на смартфон приложение Canon Online Photo Album (Canon OPA), можно просматривать и загружать изображения, отправленные с помощью функции синхронизации изображений, когда они временно хранятся на сервере портала CANON iMAGE GATEWAY.

Для подготовки требуется включить доступ со смартфона, как указано ниже.

- Убедитесь, что выполнены настройки, описанные в разделе «Подготовка компьютера» (📖 163).
- Загрузите и установите приложение Canon Online Photo Album для устройств iPhone или iPad из магазина App Store или для устройств Android из магазина Google Play.
- Выполните вход на портал CANON iMAGE GATEWAY (📖 154), выберите модель камеры, откройте экран настроек веб-службы и разрешите просмотр и загрузку со смартфона в настройках функции синхронизации изображений. Подробнее см. в Справке портала CANON iMAGE GATEWAY.



- После удаления изображений, временно хранящихся на сервере портала CANON iMAGE GATEWAY, их просмотр невозможен.
- Таким образом невозможен доступ к изображениям, отправленным до включения просмотра и загрузки на смартфон в настройках функции синхронизации изображений.



- Инструкции по работе с приложением Canon Online Photo Album см. в справке этого приложения.

Просмотр изображений из камеры и управление камерой с помощью смартфона

Специальное приложение для смартфонов Camera Connect обеспечивает следующие возможности.

- Просмотр изображений в камере и их сохранение в смартфоне.
- Геопривязка изображений во время съемки (📖 164)
- Дистанционное управление камерой со смартфона (📖 165)



- Необходимо заранее настроить параметры конфиденциальности, чтобы они разрешали просмотр изображений на смартфоне (📖 144, 📖 146, 📖 167).

Геопривязка изображений во время съемки

Для снимаемых фотографий и видеороликов можно производить геопривязку, используя данные GPS (такие как широта, долгота и высота над уровнем моря) со смартфона, поддерживающего Bluetooth. Записанную информацию GPS можно просматривать в камере (📖 113). Используя программное обеспечение (📖 189), можно также просматривать местоположения на карте, при этом рядом с ними отображаются соответствующие фотографии и видеоролики.

1 Зарегистрируйте смартфон в камере по Bluetooth (📖 142).

2 Выберите [Настройки GPS].

- Нажмите кнопку **IMENU**, выберите пункт [Настройки GPS] на вкладке **I4**, затем нажмите кнопку **I**.

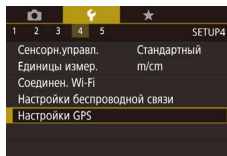

Перед использованием

Основные операции

Руководство по расширенным операциям

Основные сведения о камере

Автоматический/гибридный автоматический режим

Другие режимы съемки

Режим P

Режимы Tv, Av, M и C

Режим воспроизведения

Беспроводные функции

Меню настройки

Принадлежности

Приложение

Алфавитный указатель



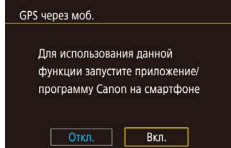

3 Выполните настройку.

- Выберите [GPS через моб.], затем кнопками [◀▶] или диском [🌀] выберите [Вкл.].

4 Произведите съемку.

- Теперь снимаемые фотографии и видеофильмы привязываются к местности с использованием данных GPS со смартфона, которые можно просматривать, как описано в разделе «Отображение информации GPS» (📖 113).
- В следующий раз после запуска приложения Camera Connect на смартфоне перед съемкой убедитесь, что камера и смартфон подключены друг к другу по Bluetooth.



- Такая геoprивязка производится только при запущенном приложении Camera Connect.
- Добавляемые в видеозапись данные GPS получаются в начале съемки.
- Обновление данных GPS возможно только при отключенном Wi-Fi.
- Данные GPS, добавляемые в изображения при дистанционной съемке в режиме Live View, получаются в начальный момент при переключении на подключение Wi-Fi.
- Геoprивязка изображений может не выполняться, если подключение с помощью NFC или Bluetooth производилось при выключенной камере.
- С помощью сведений о местоположении, содержащихся в фотографиях и видеофильмах с геотегами, другие лица могут определить ваше местоположение или личность. Будьте осторожны при открытии другим лицам совместного доступа к таким снимкам, например при размещении снимков в Интернете, где их могут просматривать многие люди.



- Состояние получения данных GPS отображается одним из следующих значков.
[GPS] Получаются, [GPS] Не получаются
- Для проверки полученных со смартфона данных GPS выберите MENU (📖 31) > вкладку [📷] > [Настройки GPS] > [Отображение информ. GPS].

Дистанционное управление камерой со смартфона

Управление камерой по Wi-Fi

Можно снимать фотографии или видеофильмы, просматривая экран съемки на смартфоне.



- Необходимо заранее настроить параметры конфиденциальности, чтобы они разрешили просмотр всех изображений со смартфона (📖 146).

1 Закрепите камеру.

- Исключите смещение камеры, установив ее на штатив или приняв другие меры.

2 Подключите камеру к смартфону (📖 146).

- В параметрах конфиденциальности выберите [Да].

3 Выберите дистанционную съемку в режиме Live View

- В приложении Camera Connect на смартфоне выберите [Удаленная съемка с видеодискетелем в реальном времени].
- Когда камера будет готова к дистанционной съемке в режиме Live View, на смартфоне появляется изображение с камеры в режиме реального времени.
- При этом на камере отображается сообщение, и все органы управления камеры, кроме кнопки ON/OFF, не работают.

4 Произведите съемку.

- Произведите съемку с помощью смартфона.

Перед использованием

Основные операции

Руководство по расширенным операциям

Основные сведения о камере

Автоматический/гибридный автоматический режим

Другие режимы съемки

Режим P

Режимы Tv, Av, M и C

Режим воспроизведения

Беспроводные функции

Меню настройки

Принадлежности

Приложение

Алфавитный указатель





- Фокусировка может выполняться дольше.
- В зависимости от состояния соединения отображение изображений или спуск затвора могут выполняться с задержкой.



- Любые резкие движения на экране смартфона, связанные с параметрами подключения, не влияют на записываемые изображения.
- Снятые изображения не передаются в смартфон. Используйте смартфон для просмотра и передачи изображений из камеры.

Управление камерой по Bluetooth

Смартфон с поддержкой Bluetooth можно использовать для дистанционной съемки и переключения отображения изображений. Это удобно, если требуется быстро подключиться во время съемки или управлять воспроизведением, когда камера подключена к телевизору.

1 Подготовьте камеру.

- Задайте в камере режим съемки и функции съемки.
- Исключите смещение камеры во время съемки, установив ее на штатив или приняв другие меры.

2 Подключите камеру к смартфону (📖 142).

- Убедитесь, что подключение по Bluetooth установлено.

3 Выберите удаленное управление с помощью Bluetooth.

- В приложении Camera Connect на смартфоне выберите [Удаленное управление с помощью Bluetooth].
- Экран смартфона изменяется на экран для дистанционного управления по Bluetooth.

4 Производите съемку и переключайте изображения.

- Используйте смартфон для съемки в режиме съемки и для переключения изображений в режиме воспроизведения.



- Пункт [Удаленное управление с помощью Bluetooth] недоступен, если установлено подключение по Wi-Fi.



- Состояние подключения Bluetooth можно контролировать по значкам на экране (📖 142).

Перед использованием

Основные операции

Руководство по расширенным операциям

Основные сведения о камере

Автоматический/гибридный автоматический режим

Другие режимы съемки

Режим P

Режимы Tv, Av, M и C

Режим воспроизведения

Беспроводные функции

Меню настройки

Принадлежности

Приложение

Алфавитный указатель



Изменение или удаление параметров Wi-Fi

Изменение или удаление параметров Wi-Fi производится следующим образом.

Изменение информации о подключении

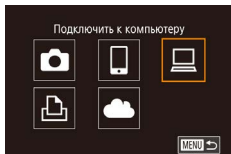

1 Откройте меню Wi-Fi и выберите устройство, параметры которого требуется изменить.

- Нажмите кнопку [C/P].
- Кнопками [▲][▼][◀][▶] или диском [D] выберите значок устройства для изменения, затем нажмите кнопку [E].

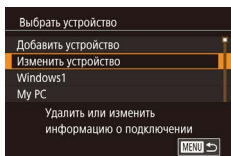

2 Выберите пункт [Изменить устройство].

- Кнопками [▲][▼] или диском [D] выберите пункт [Изменить устройство], затем нажмите кнопку [E].

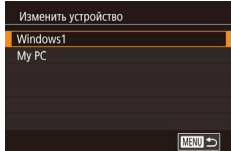

3 Выберите устройство для изменения.

- Кнопками [▲][▼] или диском [D] выберите устройство для изменения, затем нажмите кнопку [E].

4 Выберите пункт для редактирования.

- Кнопками [▲][▼] или диском [D] выберите параметр для изменения, затем нажмите кнопку [E].
- Доступные для изменения параметры зависят от устройства или службы.

Настраиваемые параметры	Подключение				
					Веб-службы
[Изменить имя устройства] (167)	○	○	○	○	—
[Парам. просм.] (168)	—	○	—	—	—
[Стереть инф. о подключении] (167)	○	○	○	○	—

○ : Настройка возможна — : Настройка невозможна

Изменение имени устройства

Можно изменить имя устройства (отображаемое имя), которое отображается в камере.

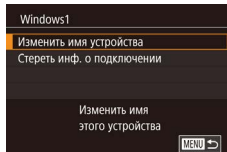

- В соответствии с шагом 4 раздела «Изменение информации о подключении» (167) выберите пункт [Изменить имя устройства] и нажмите кнопку [E].
- Нажмите кнопку [E] для открытия клавиатуры (32), затем введите новое имя.

Удаление информации о подключении

Удаление информации о подключении (информации об устройствах, с которыми устанавливалось соединение) производится следующим образом.

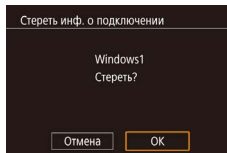

- В соответствии с шагом 4 раздела «Изменение информации о подключении» (167) выберите пункт [Стереть инф. о подключении] и нажмите кнопку [E].
- После появления запроса [Стереть?] кнопками [◀][▶] или диском [D] выберите [OK], затем нажмите кнопку [E].
- Информация о подключении удаляется.

Перед использованием

Основные операции

Руководство по расширенным операциям

Основные сведения о камере

Автоматический/гибридный автоматический режим

Другие режимы съемки

Режим P

Режимы Tv, Av, M и C

Режим воспроизведения

Беспроводные функции

Меню настройки

Принадлежности

Приложение

Алфавитный указатель



Указание изображений, доступных для просмотра со смартфонов

Укажите, могут ли все изображения на карте памяти просматриваться со смартфонов, подключенных к камере.

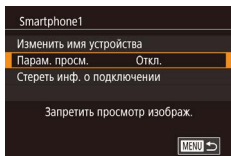

- Выберите пункт [Парам. просм.] на шаге 4 раздела «Изменение информации о подключении» (📖 167) и выберите требуемый вариант.



- Для дистанционной съемки в режиме Live View выберите вариант [Вкл.].

Изменение имени камеры

Имя камеры (отображаемое на подключенном устройстве) можно изменить.

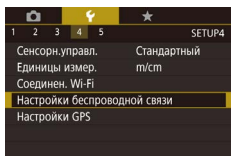

1 Выберите [Настройки беспроводной связи].

- Нажмите кнопку [MENU] и выберите пункт [Настройки беспроводной связи] на вкладке [4] (📖 31).

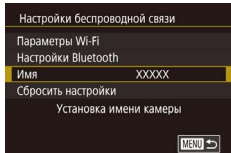

2 Выберите пункт [Имя].

- Кнопками [▲][▼] или диском [🌀] выберите пункт [Имя], затем нажмите кнопку [📄].

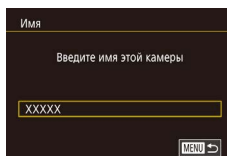

3 Измените имя.

- Нажмите кнопку [📄] для открытия клавиатуры (📖 32), затем введите новое имя.



- Если вводимое имя начинается с символа или пробела, отображается сообщение. Нажмите кнопку [📄] и введите другое имя.
- Имя устройства можно также изменить на экране [Имя устройства], которое отображается при первом использовании функции Wi-Fi. В этом случае выберите текстовое поле, нажмите кнопку [📄] для открытия клавиатуры и введите новое имя устройства.

Перед использованием

Основные операции

Руководство по расширенным операциям

Основные сведения о камере

Автоматический/гибридный
автоматический режим

Другие режимы съемки

Режим P

Режимы Tv, Av, M и C

Режим воспроизведения

Беспроводные функции

Меню настройки

Принадлежности

Приложение

Алфавитный указатель



Восстановление значений по умолчанию для настроек беспроводной связи

Значения по умолчанию для настроек беспроводной связи следует восстанавливать при смене собственника камеры или при ее утилизации.

При сбросе настроек беспроводной связи также сбрасываются все настройки веб-служб. Перед использованием этой функции обязательно убедитесь, что действительно требуется выполнить сброс всех настроек беспроводной связи.

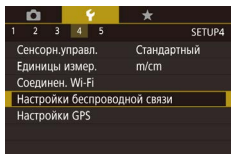

1 Выберите [Настройки беспроводной связи].

- Нажмите кнопку [MENU] и выберите пункт [Настройки беспроводной связи] на вкладке [4] (📖31).

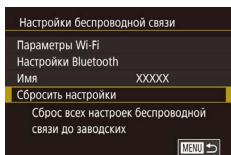

2 Выберите [Сбросить настройки].

- Кнопками [▲][▼] или диском [🌀] выберите пункт [Сбросить настройки], затем нажмите кнопку [📏].

3 Восстановите параметры по умолчанию.

- Кнопками [◀][▶] или диском [🌀] выберите [OK], затем нажмите кнопку [📏].
- Настройки беспроводной связи теперь сброшены.



- Чтобы восстановить значения по умолчанию для всех других параметров, кроме настроек беспроводной связи, выберите пункт [Сброс настр.кам.] на вкладке [5] (📖177).

Очистка информации об устройствах, сопряженных через Bluetooth

Перед сопряжением с другим смартфоном очистите информацию обо всех подключенных смартфонах.

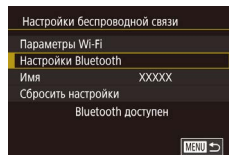

1 Выберите [Настройки Bluetooth].

- Нажмите кнопку [MENU] и выберите вкладку [4] > [Настройки беспроводной связи] > [Настройки Bluetooth].

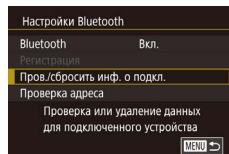

2 Выберите [Пров./сбросить инф. о подкл.].

- Кнопками [▲][▼] или диском [🌀] выберите пункт [Пров./сбросить инф. о подкл.], затем нажмите кнопку [📏].

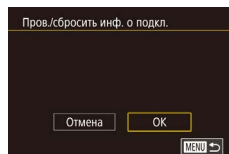

3 Очистите информацию.

- На экране [Пров./сбросить инф. о подкл.] нажмите кнопку [📏].
- После появления сообщения [Удаление информации о подключенных устройствах] кнопками [◀][▶] или диском [🌀] выберите [OK], затем нажмите кнопку [📏].

4 Очистите информацию о камере.

- На смартфоне в меню настроек Bluetooth удалите информацию о камере, зарегистрированную в смартфоне.



Перед использованием

Основные операции

Руководство по расширенным операциям

Основные сведения о камере

Автоматический/гибридный автоматический режим

Другие режимы съемки

Режим P

Режимы Tv, Av, M и C

Режим воспроизведения

Беспроводные функции

Меню настройки

Принадлежности

Приложение

Алфавитный указатель



Меню настройки

Персональная настройка или изменение основных функций камеры для повышения удобства

Настройка основных функций камеры

Параметры меню MENU (📖31) на вкладках [👉1], [👉2], [👉3], [👉4] и [👉5] можно настраивать. Произведите требуемую настройку часто используемых функций для повышения удобства.

Сохранение изображений на основе даты

Вместо сохранения изображений в папки, создаваемые каждый месяц, можно настроить камеру на создание папок для каждого дня, когда производится съемка, для сохранения изображений, снятых в этот день.

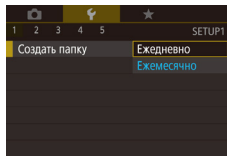

- Выберите пункт [Создать папку] на вкладке [👉1], затем выберите вариант [Ежедневно].
- Изображения теперь записываются в папки, создаваемые для даты съемки.

Нумерация файлов

Снимки автоматически последовательно нумеруются (0001 – 9999) и сохраняются в папках, в каждой из которых может храниться до 2000 изображений. Можно изменить способ, которым камера назначает номера файлов.

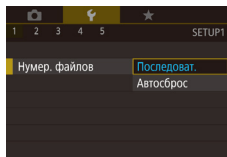

- Выберите пункт [Нумер. файлов] на вкладке [👉1], затем выберите требуемый вариант.

Последоват.	Изображения нумеруются последовательно (пока не будет снят/записан 9999-й кадр) даже при смене карты памяти.
Автосброс	При смене карты памяти или при создании новой папки нумерация изображений снова начинается с 0001.

Перед использованием

Основные операции

Руководство по расширенным операциям

Основные сведения о камере

Автоматический/гибридный автоматический режим

Другие режимы съемки

Режим P

Режимы Tv, Av, M и C

Режим воспроизведения

Беспроводные функции

Меню настройки

Принадлежности

Приложение

Алфавитный указатель





- Независимо от варианта, выбранного в этом параметре, при установке другой карты памяти последовательная нумерация снимков может начинаться с номера, следующего за последним номером уже имеющихся на карте памяти снимков. Чтобы начать сохранять снимки с номера 0001, используйте пустую (или отформатированную, 171) карту памяти.

Форматирование карт памяти

Перед использованием новой карты памяти или карты памяти, отформатированной в другом устройстве, необходимо отформатировать эту карту памяти в данной камере. При форматировании карты памяти с нее стираются все данные. Перед форматированием скопируйте изображения с карты памяти в компьютер или примите другие меры к их резервному копированию.

1 Откройте экран [Формат].

- Выберите пункт [Формат] на вкладке 1, затем нажмите кнопку .

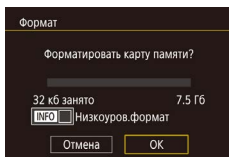

2 Выберите [OK].

- Кнопками или диском выберите [OK], затем нажмите кнопку .

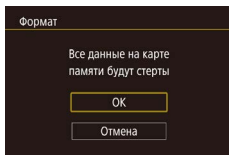

3 Отформатируйте карту памяти.

- Кнопками или диском выберите [OK] после появления сообщения с запросом подтверждения, затем нажмите кнопку , чтобы начать форматирование.
- После завершения форматирования отображается сообщение [Форматирование карты памяти завершено]. Нажмите кнопку .



- При форматировании карты памяти или при стирании с нее данных производится изменение только данных управления файлами – полное удаление содержимого карты памяти не производится. При передаче или утилизации карт памяти в случае необходимости примите меры к защите личной информации, например физически уничтожьте карты.



- Общая емкость карты, указываемая на экране форматирования, может быть меньше заявленной емкости.

Низкоуровневое форматирование

Выполняйте низкоуровневое форматирование в следующих случаях: отображается сообщение [Ошибка карты памяти], камера работает неправильно, низкая скорость считывания изображений с карты/записи изображений на карту, замедленная серийная съемка или внезапные остановки съемки видеофильмов. При низкоуровневом форматировании карты памяти с нее стираются все данные. Перед выполнением низкоуровневого форматирования скопируйте изображения с карты памяти в компьютер или примите другие меры к их резервному копированию.

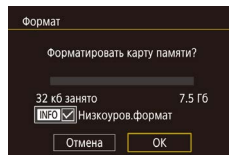

- На экране из шага 2 раздела «Форматирование карт памяти» 171) нажмите кнопку , чтобы выбрать пункт [Низкоуров.формат]. Отображается значок .
- Выполните шаг 2 раздела «Форматирование карт памяти» 171) для продолжения процесса форматирования.



- Низкоуровневое форматирование занимает больше времени, чем обычное форматирование, рассмотренное в разделе «Форматирование карт памяти» 171), так как данные стираются из всех областей хранения карты памяти.
- В процессе выполнения низкоуровневого форматирования его можно отменить, выбрав пункт [Стоп]. В этом случае все данные будут стерты, но карту памяти можно будет использовать обычным образом.

Перед использованием

Основные операции

Руководство по расширенным операциям

Основные сведения о камере

Автоматический/гибридный автоматический режим

Другие режимы съемки

Режим P

Режимы Tv, Av, M и C

Режим воспроизведения

Беспроводные функции

Меню настройки

Принадлежности

Приложение

Алфавитный указатель



Изменение видеосистемы

Задайте видеосистему телевизора, используемого для просмотра. Эта настройка определяет качество изображения (частоту кадров), доступное для видеозаписей.

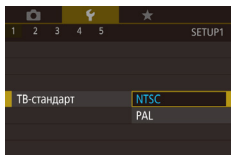

- Выберите пункт [ТВ-стандарт] на вкладке [1], затем выберите вариант.

Калибровка электронного уровня

Если электронный уровень неэффективен для обеспечения горизонтальности камеры, выполните его калибровку.

Для повышения точности калибровки заранее выведите на экран линии сетки (103), помогающие установить камеру горизонтально.

1 Убедитесь, что камера находится в горизонтальном положении.

- Установите камеру на горизонтальную поверхность, например на стол.

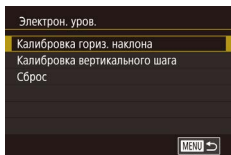

2 Выполните калибровку электронного уровня.

- Выберите пункт [Электрон. ур.] на вкладке [1], затем нажмите кнопку [OK].
- Выберите пункт [Калибровка гориз. наклона] для настройки наклона влево-вправо или пункт [Калибровка вертикального шага] для настройки наклона вперед-назад, затем нажмите кнопку [OK]. Отображается сообщение с запросом подтверждения.
- Выберите пункт [OK], затем нажмите кнопку [OK].

Сброс настроек электронного уровня

Восстановление исходного состояния электронного уровня производится следующим образом. Обратите внимание, что эта операция возможна только после выполнения калибровки электронного уровня.

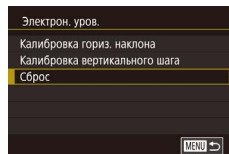

- Выберите пункт [Электрон. ур.] на вкладке [1], затем нажмите кнопку [OK].
- Выберите пункт [Сброс], затем нажмите кнопку [OK].
- Выберите пункт [OK], затем нажмите кнопку [OK].

Изменение цвета информации на экране

► Фотографии ► Видеофильмы

Цвет информации на экране и цвет меню может изменяться на цвет, подходящий для съемки в условиях недостаточной освещенности. Эту настройку удобно включать в таких режимах, как [1] (67).

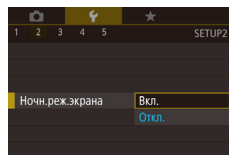

- Выберите пункт [Ночн. реж. экрана] на вкладке [2], затем выберите значение [Вкл.] (31).
- Для восстановления исходного отображения выберите значение [Откл.].



- Можно также восстановить для этой настройки значение [Откл.], нажав кнопку [▼] и удерживая ее нажатой не менее 1 с.

Перед использованием

Основные операции

Руководство по расширенным операциям

Основные сведения о камере

Автоматический/гибридный автоматический режим

Другие режимы съемки

Режим P

Режимы Tv, Av, M и C

Режим воспроизведения

Беспроводные функции

Меню настройки

Принадлежности

Приложение

Алфавитный указатель



Использование эко-режима

Эта функция позволяет экономить энергию аккумулятора в режиме съемки. Когда камера не используется, для экономии энергии аккумулятора экран быстро темнеет.

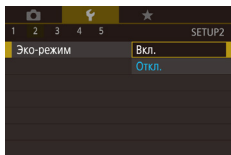

1 Выполните настройку.

- Выберите пункт [Эко-режим] на вкладке [F2], затем выберите значение [Вкл.].
- Теперь на экране съемки отображается значок [ECO] (📖204).
- Экран темнеет, если камера не используется в течение приблизительно 2 с; приблизительно через 10 с после затемнения экран выключается. Камера выключается приблизительно через 3 мин простоя.

2 Произведите съемку.

- Чтобы включить экран и подготовиться к съемке, когда экран выключен, но объектив еще не закрыт, нажмите наполовину кнопку спуска затвора.

Настройка экономии энергии

Настройте требуемую выдержку времени перед автоматическим выключением камеры, экрана и видоискателя («Автовыключение», «Дисплей Выкл.» и «Видоиск. выкл.» (📖27)).

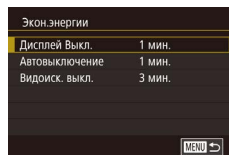

- Выберите пункт [Экон.энергии] на вкладке [F2], затем нажмите кнопку [F8].
- Выберите пункт, нажмите кнопку [F8], затем кнопками [▲][▼] или диском [D] задайте настройку.



- Параметры [Дисплей Выкл.] и [Автовыключение] недоступны, если для эко-режима (📖173) задано значение [Вкл.].

Яркость экрана

Яркость экрана и видоискателя можно устанавливать отдельно. Перед началом настройки убедитесь, что включен экран, который требуется настроить.

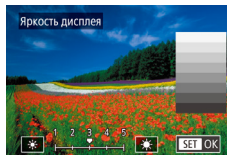

- Выберите вкладку [F2] > [Яркость дисплея], нажмите кнопку [F8], затем кнопками [◀][▶] или диском [D] настройте яркость.



- Для установки максимальной яркости нажмите кнопку [▼] и удерживайте ее нажатой не менее 1 с. (Эта операция имеет приоритет над настройкой параметра [Яркость дисплея] на вкладке [F2].) Для восстановления исходной яркости снова нажмите кнопку [▼] и удерживайте ее нажатой не менее 1 с или перезапустите камеру.

Перед использованием

Основные операции

Руководство по расширенным операциям

Основные сведения о камере

Автоматический/гибридный автоматический режим

Другие режимы съемки

Режим P

Режимы Tv, Av, M и C

Режим воспроизведения

Беспроводные функции

Меню настройки

Принадлежности

Приложение

Алфавитный указатель



Мировое время

Находясь за рубежом, для обеспечения указания на снимках правильных значений местных даты и времени просто заранее зарегистрируйте пункт назначения и переключитесь на соответствующий часовой пояс. Эта удобная функция исключает необходимость изменять настройки даты и времени вручную.

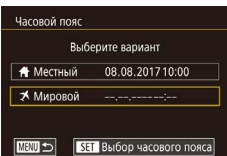
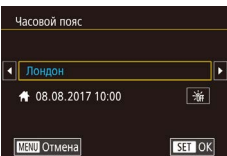
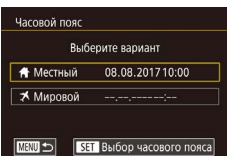

1 Укажите свой местный (домашний) часовой пояс.

- Выберите пункт [Часовой пояс] на вкладке [F2], затем нажмите кнопку [OK].
- При первоначальном задании этой настройки убедитесь, что выбран пункт [Местный], затем нажмите кнопку [OK].
- Кнопками [←][→] выберите свой домашний часовой пояс.
- Для установки летнего времени (перевода часов на 1 час вперед) выберите [☀] с помощью кнопок [▲][▼] или диска [D], затем выберите [☀] с помощью кнопок [←][→].
- Нажмите кнопку [OK].

2 Укажите пункт назначения.

- Кнопками [▲][▼] или диском [D] выберите пункт [Мировой], затем нажмите кнопку [OK].
- Кнопками [←][→] выберите пункт назначения.
- Если требуется, задайте летнее время, как на шаге 1.
- Нажмите кнопку [OK].

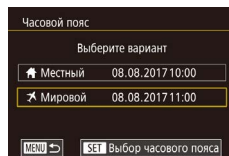

- При настройке даты или времени в режиме [Мировой] (204) автоматически настраиваются время и дата часового пояса [Местный].

Дата и время

Дата и время настраиваются следующим образом.

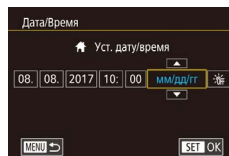

3 Переключитесь на часовой пояс места назначения.

- Кнопками [▲][▼] или диском [D] выберите пункт [Мировой], затем нажмите кнопку [MENU].
- Теперь на экране [Часовой пояс] и на экране съемки отображается значок [Мировой] (204).

- Выберите пункт [Дата/Время] на вкладке [F2], затем нажмите кнопку [OK].
- Кнопками [←][→] выберите параметр, затем настройте этот параметр кнопками [▲][▼] или диском [D].

Время закрытия объектива

В целях безопасности объектив обычно закрывается приблизительно через 1 мин после нажатия кнопки [▶] в режиме съемки (26). Чтобы объектив убирался сразу же после нажатия кнопки [▶], установите для времени закрытия объектива значение [0 сек.].

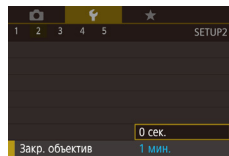

- Выберите пункт [Закр. объектив] на вкладке [F2], затем выберите значение [0 сек.].

Перед использованием

Основные операции

Руководство по расширенным операциям

Основные сведения о камере

Автоматический/гибридный автоматический режим

Другие режимы съемки

Режим P

Режимы Tv, Av, M и C

Режим воспроизведения

Беспроводные функции

Меню настройки

Принадлежности

Приложение

Алфавитный указатель



Язык

Установите требуемый язык отображаемого интерфейса.



- Выберите пункт [Язык] на вкладке [3], затем нажмите кнопку [OK].
- Кнопками [▲][▼][◀][▶] или диском [DISC] выберите язык, затем нажмите кнопку [OK].



- Экран [Язык] можно также открыть в режиме воспроизведения, нажав кнопку [OK] и, удерживая ее нажатой, сразу же нажав кнопку [MENU].

Отключение звуковых сигналов при работе камеры

Отключение звуковых сигналов камеры и звука видеофильмов производится следующим образом.

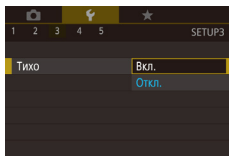

- Выберите пункт [Тихо] на вкладке [3], затем выберите значение [Вкл.].



- Звуки работы можно также отключить, удерживая нажатой кнопку [MENU] при включении камеры.
- Если звуковые сигналы камеры отключены, при воспроизведении видеофильмов звук отсутствует (111). Для восстановления звукового сопровождения видеофильмов нажмите кнопку [▲] или проведите пальцем вверх по экрану. Настройте требуемый уровень громкости, нажимая кнопки [▲][▼] или быстро проводя пальцем по экрану вверх или вниз.

Регулировка громкости

Отрегулируйте громкость отдельных звуковых сигналов камеры в соответствии с приведенными ниже инструкциями.

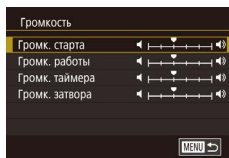

- Выберите пункт [Громкость] на вкладке [3], затем нажмите кнопку [OK].
- Кнопками [▲][▼] или диском [DISC] выберите вариант, нажмите кнопку [OK], затем кнопками [◀][▶] отрегулируйте громкость.

Настройка звуковых сигналов

Настройте звуковые сигналы работы камеры в соответствии с приведенными ниже инструкциями.

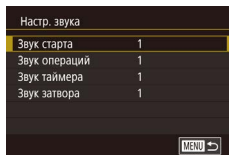

- Выберите пункт [Настр. звука] на вкладке [3], затем нажмите кнопку [OK].
- Кнопками [▲][▼] или диском [DISC] выберите вариант, нажмите кнопку [OK], затем кнопками [▲][▼] измените звуковой сигнал.



- Звук срабатывания затвора в видеоподборках, записываемый в режиме [37], изменить невозможно.

Начальная заставка

Настройте начальную заставку, отображаемую после включения камеры, как указано ниже.

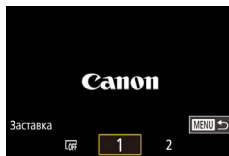

- Выберите пункт [Заставка] на вкладке [1], затем нажмите кнопку [OK].
- Кнопками [◀][▶] или диском [DISC] выберите вариант.

Перед использованием

Основные операции

Руководство по расширенным операциям

Основные сведения о камере

Автоматический/гибридный автоматический режим

Другие режимы съемки

Режим P

Режимы Tv, Av, M и C

Режим воспроизведения

Беспроводные функции

Меню настройки

Принадлежности

Приложение

Алфавитный указатель



Скрытие подсказок

Подсказки обычно отображаются при выборе пунктов меню быстрой установки (📖30). Если требуется, эту информацию можно отключить.

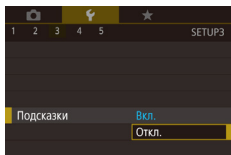

- Выберите пункт [Подсказки] на вкладке [🔍3], затем выберите значение [Откл.].

Отображение в списке режимов съемки только значков

Для ускорения выбора в списке режимов съемки на экране выбора могут отображаться только значки, без названий режимов.

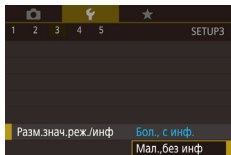

- Выберите пункт [Разм. знач. реж./инф] на вкладке [🔍3], затем выберите значение [Мал., без инф].

Настройка сенсорного экрана

Чувствительность сенсорного экрана можно увеличить, чтобы он реагировал на более легкие касания; можно также отключить сенсорное управление.

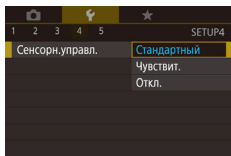

- Выберите вкладку [🔍4] > [Сенсорн. управл.], затем выберите требуемое значение.
- Чтобы увеличить чувствительность сенсорного экрана, выберите значение [Чувствит.]. Чтобы отключить сенсорное управление, выберите значение [Откл.].

Метрические/неметрические единицы измерения

Единицы измерения, отображаемые на шкале зумирования (📖35), на индикаторе ручной фокусировки (📖89) и в других местах, можно изменить с м/см на футы/дюймы, как требуется.

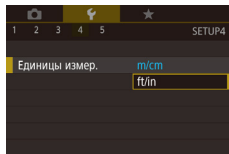

- Выберите пункт [Единицы измер.] на вкладке [🔍4], затем выберите значение [ft/in] (футы/дюймы).

Проверка логотипов сертификации

На экране можно просмотреть некоторые логотипы сертификационных требований, которым удовлетворяет камера. Другие логотипы сертификации указаны в данном Руководстве, на коробке камеры или на корпусе камеры.

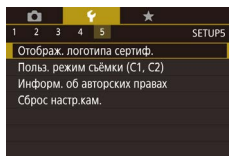

- Выберите пункт [Отображ. логотипа сертиф.] на вкладке [🔍5], затем нажмите кнопку [🔍5].

Перед использованием

Основные операции

Руководство по расширенным операциям

Основные сведения о камере

Автоматический/гибридный автоматический режим

Другие режимы съемки

Режим P

Режимы Tv, Av, M и C

Режим воспроизведения

Беспроводные функции

Меню настройки

Принадлежности

Приложение

Алфавитный указатель



Задание записи в изображениях сведений об авторских правах

Чтобы в изображениях записывалось имя автора и сведения об авторских правах, заранее задайте эти сведения в соответствии с приведенными ниже инструкциями.

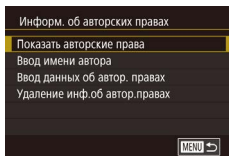

- Выберите пункт [Информ. об авторских правах] на вкладке [5], затем нажмите кнопку [3].
- Кнопками [▲][▼] или диском [3] выберите пункт [Ввод имени автора] или [Ввод данных об автор. правах]. Нажмите кнопку [3] для открытия клавиатуры и введите имя [32].
- Нажмите кнопку [MENU]. После появления запроса [Принять изменения?] выберите [Да] (кнопками [◀][▶] или диском [3]), затем нажмите кнопку [3].
- Заданные здесь сведения теперь будут записываться в изображения.



- Для проверки введенных сведений выберите пункт [Показать авторские права] на приведенном выше экране, затем нажмите кнопку [3].

Удаление всех сведений об авторских правах

Можно одновременно удалить имя автора и сведения об авторских правах в соответствии с приведенными ниже инструкциями.

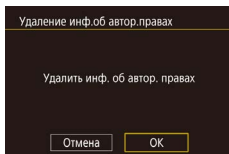

- В соответствии с шагами раздела «Задание записи в изображениях сведений об авторских правах» (3177) выберите пункт [Удаление инф. об автор. правах].
- Кнопками [◀][▶] или диском [3] выберите [OK], затем нажмите кнопку [3].



- Сведения об авторских правах, уже записанные в изображения, не удаляются.

Настройка других параметров

Можно также настраивать указанные ниже параметры.

- [Соединен. Wi-Fi] (вкладка [4]) [3] 141
- [Настройки беспроводной связи] (вкладка [4]) [3] 141
- [Настройки GPS] (вкладка [4]) [3] 164
- [Польз. режим съемки (C1, C2)] (вкладка [5]) [3] 108

Восстановление настроек камеры по умолчанию

Если настройка была ошибочно изменена, для параметров камеры можно восстановить значения по умолчанию.

Восстановление в камере значений по умолчанию для всех параметров

1 Откройте экран [Базовые настр.].

- Выберите пункт [Сброс настр.кам.] на вкладке [5], затем нажмите кнопку [3].
- Выберите пункт [Базовые настр.] и нажмите кнопку [3].

2 Восстановите параметры по умолчанию.

- Кнопками [◀][▶] или диском [3] выберите [OK], затем нажмите кнопку [3].
- Теперь для всех параметров камеры восстановлены значения по умолчанию.

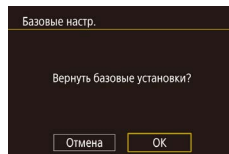

Перед использованием

Основные операции

Руководство по расширенным операциям

Основные сведения о камере

Автоматический/гибридный автоматический режим

Другие режимы съемки

Режим P

Режимы Tv, Av, M и C

Режим воспроизведения

Беспроводные функции

Меню настройки

Принадлежности

Приложение

Алфавитный указатель





- Для указанных ниже функций значения по умолчанию не восстанавливаются.
 - Настройка [ТВ-стандарт] (📖172) на вкладке [👉1]
 - Настройки [Часовой пояс] (📖174) и [Дата/Время] (📖174) на вкладке [👉2]
 - Настройка [Язык] (📖175) на вкладке [👉3]
 - Режим съемки (📖56).
 - Настройка компенсации экспозиции (📖78)
 - Настройки беспроводной связи (📖141)
 - Откалиброванное значение для электронного уровня (📖172)
 - Сведения об авторских правах (📖177)
 - Информация об идентификации лица (📖45)

Восстановление значений по умолчанию для отдельных функций

Для указанных ниже функций возможно индивидуальное восстановление значений по умолчанию.

- Пользовательские настройки для пользовательских режимов съемки
- Информация об авторских правах
- Откалиброванное значение для электронного уровня
- Информация об идентификации лица
- Настройки беспроводной связи

1 Откройте экран [Другие настройки].

- Выберите пункт [Сброс настр.кам.] на вкладке [👉5], затем нажмите кнопку [🔍].
- Кнопками [▲][▼] или диском [🌀] выберите пункт [Другие настройки], затем нажмите кнопку [🔍].

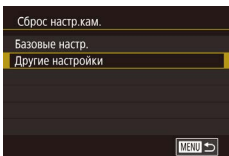

2 Выберите функцию для сброса настроек.

- Кнопками [▲][▼] или диском [🌀] выберите сбрасываемую функцию, затем нажмите кнопку [🔍].

3 Восстановите параметры по умолчанию.

- Кнопками [◀][▶] или диском [🌀] выберите [OK], затем нажмите кнопку [🔍].
- Настройки функции по умолчанию теперь восстановлены.

Перед использованием

Основные операции

Руководство по расширенным операциям

Основные сведения о камере

Автоматический/гибридный автоматический режим

Другие режимы съемки

Режим P

Режимы Tv, Av, M и C

Режим воспроизведения

Беспроводные функции

Меню настройки

Принадлежности

Приложение

Алфавитный указатель



Принадлежности

Расширьте возможности камеры с помощью дополнительно приобретаемых принадлежностей Canon или других отдельно продаваемых совместимых принадлежностей

Рекомендуется использовать оригинальные дополнительные принадлежности компании Canon.

Данное изделие оптимизировано для работы с оригинальными дополнительными принадлежностями компании Canon. Компания Canon не несет ответственности за любые повреждения данного изделия и/или несчастные случаи, такие как возгорание и т. п., вызванные неполадками в работе дополнительных принадлежностей сторонних производителей (например, протечка и/или взрыв аккумулятора). Обратите внимание, что любой ремонт изделия Canon, который может потребоваться в результате такой неполадки, не покрывается гарантией и выполняется на платной основе.

Перед использованием

Основные операции

Руководство по расширенным операциям

Основные сведения о камере

Автоматический/гибридный
автоматический режим

Другие режимы съемки

Режим P

Режимы Tv, Av, M и C

Режим воспроизведения

Беспроводные функции

Меню настройки

Принадлежности

Приложение

Алфавитный указатель



Состав системы

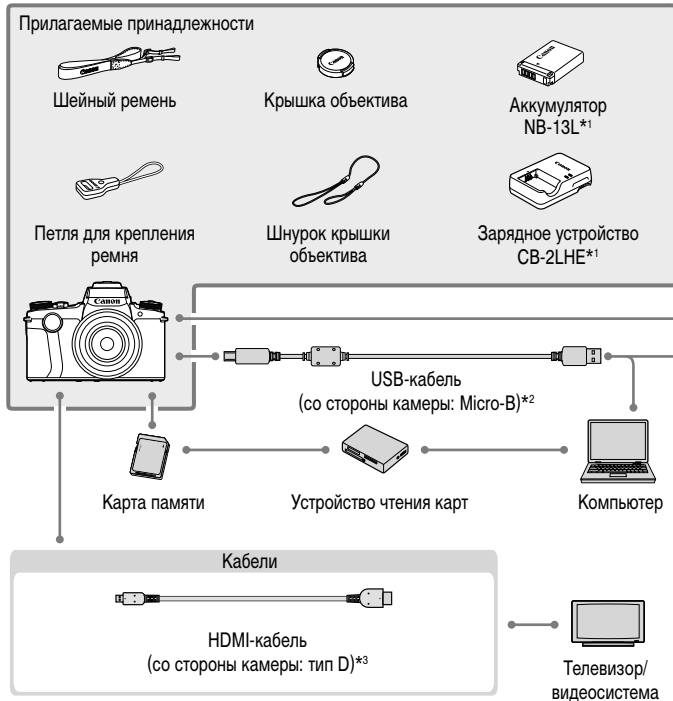

*1 Также продается отдельно.

*2 Также предлагается оригинальная принадлежность Canon (интерфейсный кабель IFC-600PCU).

*3 Используйте один из имеющихся в продаже кабелей длиной не более 2,5 м.

*4 Поддерживаются также следующие дополнительные принадлежности: вспышки Speedlite 580EX II, 580EX, 430EX, 320EX, 270EX и 220EX, передатчики ST-E2 и ST-E3-RT для вспышек Speedlite, кронштейн SB-E2 для вспышек Speedlite и кабель выносной колодки OC-E3.

*5 Требуется адаптер пульта ДУ RA-E3.

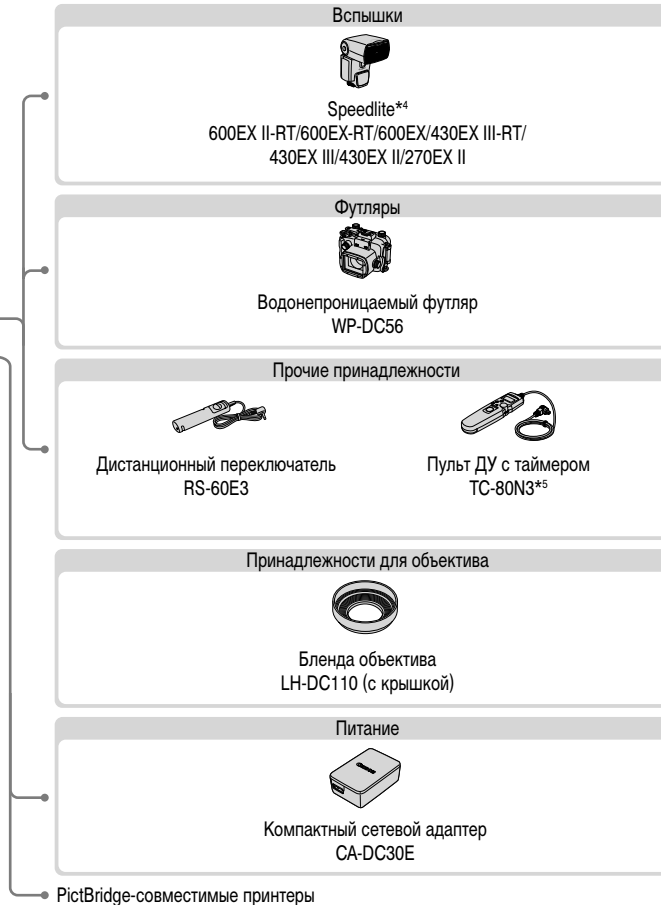

Перед использованием

Основные операции

Руководство по расширенным операциям

Основные сведения о камере

Автоматический/гибридный
автоматический режим

Другие режимы съемки

Режим P

Режимы Tv, Av, M и C

Режим воспроизведения

Беспроводные функции

Меню настройки

Принадлежности

Приложение

Алфавитный указатель



Дополнительно приобретаемые принадлежности

Следующие принадлежности камеры продаются отдельно. Обратите внимание, что их наличие зависит от региона, а выпуск некоторых принадлежностей может быть прекращен.

Источники питания

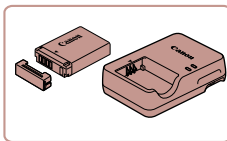

Аккумулятор NB-13L

- Перезаряжаемый литиево-ионный аккумулятор

Зарядное устройство CB-2LHE

- Зарядное устройство для аккумулятора NB-13L



- Если используется аккумулятор, отличный от оригинального аккумулятора Canon, отображается сообщение [Ошибка связи батареи.], требующее реакции пользователя. Обратите внимание, что компания Canon не несет ответственности за любые неисправности, возникшие в результате, например, неполадок в работе или возгорания, связанные с использованием неоригинальных аккумуляторов Canon.



- Для аккумулятора предусмотрена удобная крышка, которую можно устанавливать так, чтобы сразу было видно состояние зарядки аккумулятора. Устанавливайте крышку таким образом, чтобы для заряженного аккумулятора символ ▲ был виден, а для разряженного – не виден.

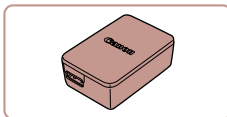

Компактный сетевой адаптер CA-DC30E

- Установите прилагаемый аккумулятор в камеру для зарядки. Для подключения адаптера к камере требуется интерфейсный кабель IFC-600PCU (продается отдельно).



- Зарядное устройство и компактный сетевой адаптер можно использовать в местах с напряжением сети переменного тока 100 – 240 В (50/60 Гц).
- Для электрических розеток другой формы используйте имеющиеся в продаже переходники для вилки. Запрещается пользоваться электрическими трансформаторами, предназначенными для путешествий, так как они могут повредить аккумулятор.

Вспышки

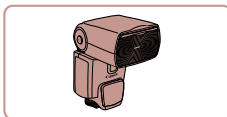

Speedlite 600EX II-RT/600EX-RT/600EX/430EX III-RT/430EX III/430EX II/270EX II

- Вспышка, устанавливаемое в гнездо для внешней вспышки и обеспечивающая использование различных стилей съемки со вспышкой. Также поддерживаются вспышки Speedlite 580EX II, 580EX, 430EX, 320EX, 270EX и 220EX.

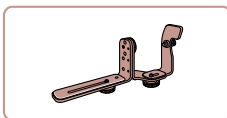

Кронштейн SB-E2 для вспышек Speedlite

- Предотвращает появление неестественных теней рядом с объектами при съемке в вертикальной ориентации. Включает кабель выносной колодки OC-E3.

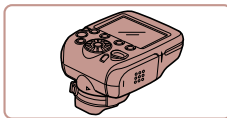

Передатчик ST-E2/ST-E3-RT для вспышек Speedlite

- Обеспечивает беспроводное управление ведомыми вспышками Speedlite (кроме вспышки Speedlite 220EX/270EX).

Перед использованием

Основные операции

Руководство по расширенным операциям

Основные сведения о камере

Автоматический/гибридный автоматический режим

Другие режимы съемки

Режим P

Режимы Tv, Av, M и C

Режим воспроизведения

Беспроводные функции

Меню настройки

Принадлежности

Приложение

Алфавитный указатель



■ Прочие принадлежности

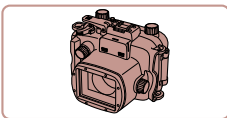

Водонепроницаемый футляр WP-DC56

- Для подводной съемки на глубине до 40 м. Также удобен для съемки в дождь, на пляже или горнолыжных склонах.

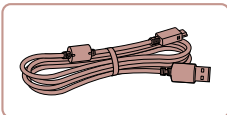

Интерфейсный кабель IFC-600PCU

- Служит для подключения камеры к компьютеру или принтеру.

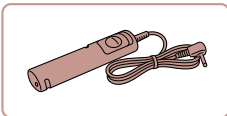

Дистанционный переключатель RS-60E3

- Обеспечивает дистанционное управление кнопкой спуска затвора (нажатие наполовину или полное нажатие).

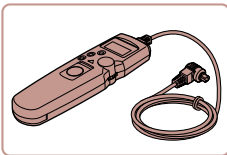

Пульт ДУ с таймером TC-80N3

- Позволяет задать автоспуск, интервальную съемку или управлять камерой другими способами. Обратите внимание, что для подключения пульта ДУ с таймером к камере требуется адаптер пульта ДУ RA-E3 (продается отдельно).

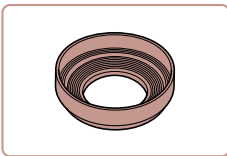

Бленда объектива LH-DC110 (с крышкой)

- Исключает попадание в объектив постороннего света, вызывающего блики или ореолы и снижающего качество изображения.

■ Принтеры

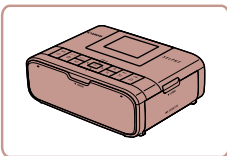

PictBridge-совместимые принтеры Canon

- Печать возможна даже без компьютера, достаточно подсоединить камеру напрямую к принтеру. За дополнительной информацией обращайтесь к ближайшему дилеру Canon.

■ Хранение фотографий и видеополос

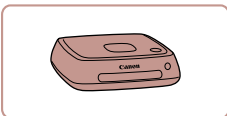

Станция Connect Station CS100

- Мультимедийный концентратор для хранения изображений из камеры, их просмотра на подключенном телевизоре, беспроводной печати на принтере с поддержкой Wi-Fi, отправки в Интернет и прочего.

Перед использованием

Основные операции

Руководство по расширенным операциям

Основные сведения о камере

Автоматический/гибридный автоматический режим

Другие режимы съемки

Режим P

Режимы Tv, Av, M и C

Режим воспроизведения

Беспроводные функции

Меню настройки

Принадлежности

Приложение

Алфавитный указатель



Использование дополнительно приобретаемых принадлежностей

Воспроизведение на экране телевизора

► Фотографии ► Видеофильмы

Изображения можно просматривать на экране телевизора, подключив камеру к телевизору высокой четкости с помощью одного из имеющихся в продаже кабелей HDMI (длиной не более 2,5 м, с разъемом типа D со стороны камеры). С высокой четкостью можно просматривать видеофильмы, снятые с качеством изображения [EFD 59.94P], [EFD 29.97P], [EFD 23.98P], [EFD 29.97P], [EFD 50.00P], [EFD 25.00P] или [EFD 25.00P]. Подробные сведения о подключении и порядке переключения входов см. в руководстве по эксплуатации телевизора.

1 Убедитесь, что камера и телевизор выключены.

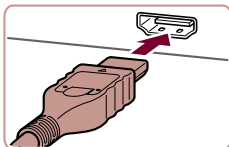

2 Подсоедините камеру к телевизору.

- На телевизоре полностью вставьте разъем кабеля в разъем HDMI-входа, как показано на рисунке.

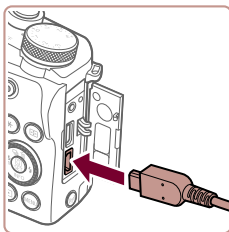

- На камере откройте крышку разъемов и полностью вставьте разъем кабеля в разъем камеры.

3 Включите телевизор и переключитесь на внешний вход.

- Переключите телевизор на внешний вход, к которому подключен кабель на шаге 2.

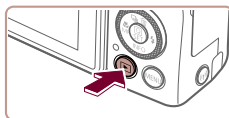

4 Включите камеру.

- Нажмите кнопку [▶].
- Изображения из камеры отображаются на экране телевизора. (На экране камеры ничего не отображается.)
- Завершив просмотр, перед отключением кабеля выключите камеру и телевизор.



- Когда камера подключена к телевизору, операции с помощью сенсорного экрана не поддерживаются.



- При использовании телевизора в качестве монитора (☞205) некоторая информация может быть недоступна.
- Когда камера подключена к телевизору высокой четкости, звуковые сигналы операций камеры не воспроизводятся.

Перед использованием

Основные операции

Руководство по расширенным операциям

Основные сведения о камере

Автоматический/гибридный автоматический режим

Другие режимы съемки

Режим P

Режимы Tv, Av, M и C

Режим воспроизведения

Беспроводные функции

Меню настройки

Принадлежности

Приложение

Алфавитный указатель



Зарядка по USB

Аккумулятор можно заряжать прямо в камере с помощью компактного сетевого адаптера CA-DC30E и интерфейсного кабеля IFC-600PCU, оба продаются отдельно.

1 Установите аккумулятор.

- Откройте крышку в соответствии с инструкциями шага 1 раздела «Установка аккумулятора и вашей карты памяти» (20).
- Установите аккумулятор, как описано в шаге 2 раздела «Установка аккумулятора и вашей карты памяти» (20).
- Закройте крышку в соответствии с инструкциями шага 3 раздела «Установка аккумулятора и вашей карты памяти» (20).

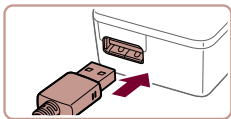
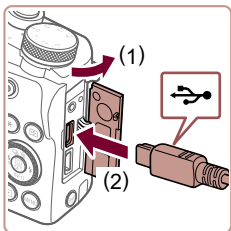

2 Подключите компактный сетевой адаптер к камере.

- При выключенной камере откройте крышку (1). Возьмите меньший разъем интерфейсного кабеля (продается отдельно) в показанной ориентации и полностью вставьте его в разъем камеры (2).
- Вставьте большой разъем интерфейсного кабеля в компактный сетевой адаптер.

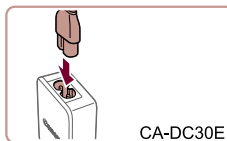

CA-DC30E

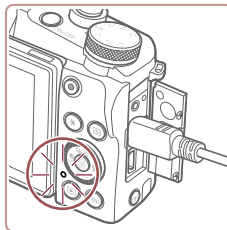

3 Зарядите аккумулятор.

- CA-DC30E: подключите кабель питания к компактному сетевому адаптеру, затем подключите другой конец кабеля к электрической розетке.

- Начинается зарядка, и загорается индикатор зарядки по USB.
- После завершения зарядки индикатор выключается.
- Отсоедините компактный сетевой адаптер от электрической розетки и отсоедините интерфейсный кабель от камеры.



- Для защиты аккумулятора и поддержания его оптимального состояния длительность непрерывной зарядки не должна превышать 24 ч.
- При зарядке другого аккумулятора перед заменой заряжаемого аккумулятора обязательно отсоедините от камеры интерфейсный кабель.

Перед использованием

Основные операции

Руководство по расширенным операциям

Основные сведения о камере

Автоматический/гибридный автоматический режим

Другие режимы съемки

Режим P

Режимы Tv, Av, M и C

Режим воспроизведения

Беспроводные функции

Меню настройки

Принадлежности

Приложение

Алфавитный указатель





- Подробные сведения о времени зарядки, а также о количестве кадров и времени съемки с полностью заряженным аккумулятором см. в разделе «Питание» (📖225).
- Изображения можно просматривать даже во время зарядки аккумулятора, для этого включите камеру и перейдите в режим воспроизведения (📖24). Однако съемка во время зарядки аккумулятора невозможна.
- Заряженные аккумуляторы постепенно разряжаются, даже если они не используются. Зарядите аккумулятор в день использования (или непосредственно накануне).
- Зарядное устройство можно использовать в местах с напряжением сети переменного тока 100 – 240 В (50/60 Гц). Для электрических розеток другой формы используйте имеющиеся в продаже переходники для вилки. Запрещается пользоваться электрическими трансформаторами, предназначенными для путешествий, так как они могут повредить аккумулятор.

Зарядка аккумулятора с помощью компьютера

- Аккумулятор можно также заряжать, подключив большой разъем интерфейсного кабеля к USB-разъему компьютера на шаге 2 раздела «Зарядка по USB» (📖184). Подробные сведения об USB-подключениях компьютера см. в руководстве пользователя компьютера.
- По завершении зарядки индикатор на задней панели камеры мигает зеленым цветом. Однако этот индикатор также мигает зеленым цветом, если компьютер перешел в спящий или другой режим, в результате чего зарядка была прервана.



- Если начать зарядку, а затем выключить камеру, нажав кнопку ON/OFF, зарядка останавливается и индикатор выключается.
- С некоторыми компьютерами для зарядки аккумулятора может требоваться, чтобы в камеру была установлена карта памяти. Установите карту памяти в камеру (📖20) до подключения кабеля к USB-порту компьютера.

Использование бленды объектива (продается отдельно)

► Фотографии ► Видеофильмы

Чтобы в объектив попадало меньше постороннего света, можно установить дополнительно приобретаемую бленду объектива LH-DC110.

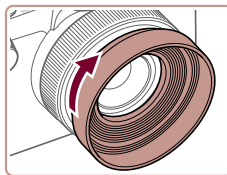

- Убедитесь, что камера выключена.
- Совместите резьбу бленды объектива с резьбой на камере и поверните бленду объектива в показанном направлении.
- Не следует устанавливать бленду объектива слишком плотно. Несоблюдение этого требования может привести к невозможности снятия бленды объектива и повреждению камеры.
- Чтобы снять бленду объектива, поверните ее в обратном направлении.



- При использовании встроенной вспышки с установленной блендой объектива возможно виньетирование.

Перед использованием

Основные операции

Руководство по расширенным операциям

Основные сведения о камере

Автоматический/гибридный автоматический режим

Другие режимы съемки

Режим P

Режимы Tv, Av, M и C

Режим воспроизведения

Беспроводные функции

Меню настройки

Принадлежности

Приложение

Алфавитный указатель



Использование дистанционного переключателя (продается отдельно)

► Фотографии ► Видеофильмы

Дополнительно приобретаемый дистанционный переключатель RS-60E3 можно использовать для исключения сотрясения камеры, возможного при непосредственном нажатии кнопки спуска затвора. Эта дополнительно приобретаемая принадлежность удобна при съемке с длительными выдержками затвора.

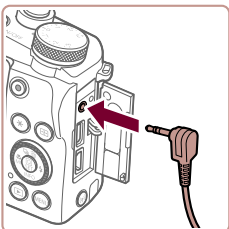

1 Подключите дистанционный переключатель.

- Убедитесь, что камера выключена.
- Откройте крышку разъемов и подключите разъем дистанционного переключателя.



2 Произведите съемку.

- Для съемки нажмите кнопку спуска затвора на дистанционном переключателе.

Использование пульта ДУ с таймером (продается отдельно)

► Фотографии ► Видеофильмы

Для задания автоспуска, интервальной съемки или управления камерой другими способами можно использовать дополнительно приобретаемый пульт ДУ с таймером TC-80N3. Это удобно, например, при интервальной съемке распускающихся цветов. Обратите внимание, что для подключения пульта ДУ с таймером к камере требуется адаптер пульта ДУ (RA-E3, продается отдельно).



- Дополнительные сведения также см. в инструкции по эксплуатации TC-80N3.

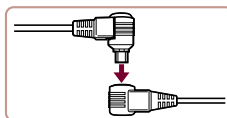

1 Подсоедините пульт ДУ с таймером к адаптеру пульта ДУ.

- Подсоедините пульт ДУ с таймером к адаптеру пульта ДУ, как показано на рисунке.

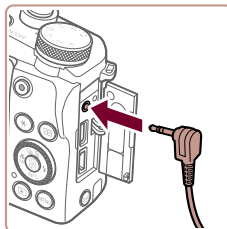

2 Подключите адаптер к камере.

- Убедитесь, что камера выключена.
- Откройте крышку разъемов и подключите разъем адаптера.

3 Произведите съемку.

- Включите камеру.
- Для съемки используйте пульт ДУ.

Перед использованием

Основные операции

Руководство по расширенным операциям

Основные сведения о камере

Автоматический/гибридный автоматический режим

Другие режимы съемки

Режим P

Режимы Tv, Av, M и C

Режим воспроизведения

Беспроводные функции

Меню настройки

Принадлежности

Приложение

Алфавитный указатель



Использование внешней вспышки (продается отдельно)

► Фотографии ► Видеофильмы

С дополнительно приобретаемой вспышкой Speedlite серии EX возможны более сложные виды съемки со вспышкой. Для съемки видеофильмов со светодиодной лампой доступна дополнительно приобретаемая вспышка Speedlite 320EX.



- Эта камера не поддерживает некоторые из функций вспышек Speedlite серии EX.
- Вспышки Canon, не относящиеся к серии EX, в некоторых случаях могут срабатывать неправильно или вообще не срабатывать.
- При использовании вспышек (особенно высоковольтных) или дополнительных принадлежностей для вспышек любых других производителей, кроме Canon, возможно нарушение правильной работы камеры или ее повреждение.



- Дополнительные сведения также см. в руководстве пользователя вспышки Speedlite серии EX.

Вспышки Speedlite серии EX

► Фотографии ► Видеофильмы

Эти дополнительно приобретаемые вспышки обеспечивают яркое освещение и широкие возможности при съемке со вспышкой.

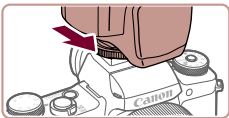

1 Установите вспышку.

- Убедитесь что камера выключена, затем установите вспышку в гнездо внешней вспышки.

2 Включите вспышку, затем включите камеру.

- Отображается красный значок [⚡].
- Когда вспышка готова, на ней загорается индикатор.

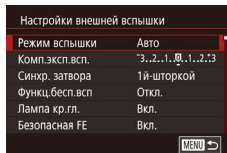

- Когда установлена вспышка Speedlite серии EX, настройка параметров встроенной вспышки невозможна, так как соответствующий экран настройки недоступен.
- Этот экран настройки можно также открыть, нажав кнопку [▶] и удерживая ее нажатой не менее 1 с.
- Пункт [Упр. вспышкой] недоступен, если во вспышке 600EX II-RT, 600EX-RT, 600EX или 580EX II задан стробоскопический режим.
- Только вспышка 320EX: автоматическое светодиодное освещение доступно только при съемке видеофильма в условиях недостаточной освещенности или в режиме видеосъемки. В этом случае отображается значок [⚡].

3 Выберите режим съемки [P], [Tv], [Av] или [M].

- В остальных режимах вспышка настраивается и срабатывает автоматически при необходимости.

4 Настройте внешнюю вспышку.

- Нажмите кнопку [MENU], выберите пункт [Упр. вспышкой] на вкладке [C5], затем нажмите кнопку [⊞].
- Отображаются параметры, уже заданные в самой вспышке.
- Кнопками [▲][▼] или диском [⊞] выберите пункт, затем установите требуемое значение.
- Доступные параметры зависят от режима съемки и установленной вспышки (📖188).

Перед использованием

Основные операции

Руководство по расширенным операциям

Основные сведения о камере

Автоматический/гибридный автоматический режим

Другие режимы съемки

Режим P

Режимы Tv, Av, M и C

Режим воспроизведения

Беспроводные функции

Меню настройки

Принадлежности

Приложение

Алфавитный указатель



Использование кронштейна SB-E2 для вспышек Speedlite (продается отдельно)

► Фотографии ► Видеофильмы

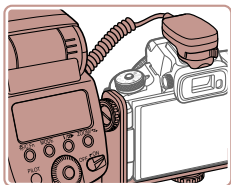

- Дополнительно приобретаемый кронштейн для вспышек Speedlite SB-E2 помогает предотвратить появление неестественных теней рядом с объективами при съемке в вертикальной ориентации.
- Чтобы экран не мешал использованию кронштейна, закройте экран лицевой стороной наружу.

Параметры камеры, доступные с внешней вспышкой (продается отдельно)

► Фотографии ► Видеофильмы

Указанные ниже параметры доступны в режиме [P], [Tv], [Av] или [M]. В остальных режимах съемки можно настраивать только параметр [Лампа кр.гл.]. (При автоматическом управлении вспышкой она всегда срабатывает.) Однако внешние вспышки не срабатывают в режимах, в которых не срабатывает встроенная вспышка (📖207).

Пункт	Возможные значения	Режим съемки			
		P	Tv	Av	M
Режим вспышки	Авто*1	○	○	○	○
	Ручной*2	○	○	○	○
Комп.эксп.всп.*3	От -3 до +3	○	○	○	○
Мощн. вспышки*4	1/128*5 – 1/1 (с шагом 1/3 ступени)	○	○	○	○
Синхр. затвора	1й-шторкой/2й-шторкой/ Высокоскор.	○	○	○	○
Функц.бесп.всп*6	Откл./Оптич./Радио	○	○	○	○
Лампа кр.гл.	Вкл./Откл.	○	○	○	○
Безопасная FE*7	Вкл.	○	○	○	○
	Откл.	○	○	○	○
Сбросить настр. вспышки*8		○	○	○	○

- *1 Для вспышки используется режим E-TTL.
 *2 Для вспышки используется режим M.
 В режиме съемки [M] для вспышки также доступен режим E-TTL. В этом случае при срабатывании вспышки компенсация экспозиции, заданная во вспышке, применяется к выходной мощности вспышки, заданной в камере.
 *3 Настройка возможна только в том случае, если для параметра [Режим вспышки] задано значение [Авто], а во вспышке для компенсации экспозиции при съемке со вспышкой задано значение [+0]. При настройке компенсации экспозиции при съемке со вспышкой во вспышке Speedlite 600EX II-RT, 600EX-RT, 600EX, 580EX II или 430EX II индикация в камере соответствующим образом обновляется.
 *4 Настройка возможна, если для параметра [Режим вспышки] задано значение [Ручной]. Значение связано с настройками во вспышке.
 *5 1/64 для вспышек Speedlite 430EX II/430EX/320EX/270EX II/270EX.
 *6 Остальные параметры настраиваются на самой вспышке. Доступно для вспышек Speedlite 600EX II-RT/600EX-RT/600EX/580EX II/90EX. Если для этого параметра не задано значение [Откл.], для параметра [Синхр. затвора] невозможно установить значение [2й-шторкой]. (Если для параметра [Синхр. затвора] установлено значение [2й-шторкой], оно изменится на [1й-шторкой].)
 *7 Настройка возможна, только если для параметра [Режим вспышки] задано значение [Авто].
 *8 Восстанавливает все параметры по умолчанию. Можно также восстановить значения по умолчанию для параметров [Безопасная FE] и [Лампа кр.гл.], выбрав вкладку [🔍5] > [Сброс настр.кам.] > [Базовые настр.] в меню камеры (📖177).



- В режиме съемки [AUTO] значки, представляющие определенные камерой сюжеты «Улыбается», «Спит», «Малыши (Улыбается)», «Малыши (Спит)» и «Дети», не отображаются и камера не производит серийную съемку (📖40).

Перед использованием

Основные операции

Руководство по расширенным операциям

Основные сведения о камере

Автоматический/гибридный
автоматический режим

Другие режимы съемки

Режим P

Режимы Tv, Av, M и C

Режим воспроизведения

Беспроводные функции

Меню настройки

Принадлежности

Приложение

Алфавитный указатель



Использование программного обеспечения

Для использования функций указанного ниже программного обеспечения загрузите его с веб-сайта Canon и установите на свой компьютер.

- CameraWindow
 - Импорт изображений в компьютер.
 - Добавление в камеру хранящихся в компьютере стилей изображений.
- Image Transfer Utility
 - Настройка функции синхронизации изображений (📖 162) и получение изображений.
- Map Utility
 - Использование карты для просмотра информации GPS, добавленной в изображения.
- Digital Photo Professional
 - Просмотр, обработка и редактирование изображений RAW.
- Picture Style Editor
 - Редактирование стилей изображения, создание и сохранение файлов стилей изображения.



● Для просмотра и редактирования видеозаписей на компьютере используйте стандартное или общедоступное программное обеспечение, которое поддерживает видеозаписи, снятые камерой.



● Программу Image Transfer Utility можно также загрузить со страницы настроек функции синхронизации изображений портала CANON IMAGE GATEWAY.

Подключение к компьютеру с помощью кабеля

Проверка компьютерной среды

Подробные требования программного обеспечения к системе и сведения о совместимости, включая поддержку новых операционных систем, см. на веб-сайте Canon.

Установка программного обеспечения

Установите программное обеспечение в соответствии с шагами 1 – 2 раздела «Установка приложения CameraWindow» (📖 149).

Сохранение изображений в компьютере

С помощью USB-кабеля (продается отдельно; со стороны камеры: Micro-B) можно подключать камеру к компьютеру и сохранять изображения в компьютере.

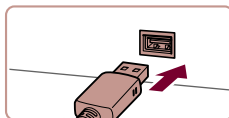
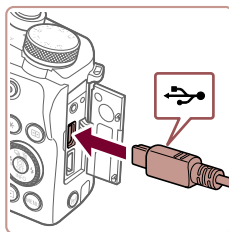

1 Подключите камеру к компьютеру.

- При выключенной камере откройте крышку. Возьмите меньший разъем кабеля в показанной ориентации и полностью вставьте его в разъем камеры.
- Подсоедините больший разъем кабеля к компьютеру. Подробные сведения о подключении к компьютеру см. в его руководстве пользователя.

2 Откройте программу CameraWindow.

- Mac OS: программа CameraWindow открывается после установления соединения между камерой и компьютером.

Перед использованием

Основные операции

Руководство по расширенным операциям

Основные сведения о камере

Автоматический/гибридный автоматический режим

Другие режимы съемки

Режим P

Режимы Tv, Av, M и C

Режим воспроизведения

Беспроводные функции

Меню настройки

Принадлежности

Приложение

Алфавитный указатель



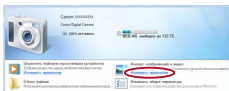

- Windows: выполните приведенные ниже шаги.
- На открывшемся экране выберите ссылку изменения программы [].

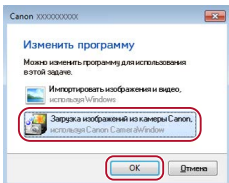



- Выберите [Загрузка изображений из камеры Canon], затем нажмите кнопку [OK].

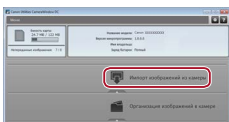

- Дважды щелкните значок [].

3 Сохраните изображения из камеры в компьютер.



- Нажмите кнопку [Импорт изображений из камеры], затем [Импорт переданных изображений].
- Изображения сохраняются в компьютере в папке «Изображения», в отдельных папках с датой в качестве имени.
- После сохранения изображений закройте программу CameraWindow, выключите камеру, нажав кнопку [], и отсоедините кабель.
- Для просмотра сохраненных в компьютере изображений используйте стандартное или общедоступное программное обеспечение, которое поддерживает снятые камерой изображения.



- Windows 7: если не отображается экран из шага 2, щелкните значок  на панели задач.
- Mac OS: если после шага 2 не отображается программа CameraWindow, щелкните значок [CameraWindow] на панели Dock.
- Хотя можно сохранить изображения на компьютер, просто подключив камеру к компьютеру без использования программного обеспечения, при этом возникают следующие ограничения.
 - После подключения камеры к компьютеру изображения могут стать доступными только через несколько минут.
 - Изображения, снятые в вертикальной ориентации, могут быть сохранены в горизонтальной ориентации.
 - Изображения RAW (или изображения JPEG, записанные вместе с изображениями RAW) могут не сохраняться.
 - Для изображений, сохраненных в компьютере, могут быть сброшены настройки защиты изображений.
 - В зависимости от версии операционной системы, используемого программного обеспечения или размера файлов изображений возможно возникновение определенных проблем при сохранении изображений или сведений об изображениях.

Перед использованием

Основные операции

Руководство по расширенным операциям

Основные сведения о камере

Автоматический/гибридный автоматический режим

Другие режимы съемки

Режим P

Режимы Tv, Av, M и C

Режим воспроизведения

Беспроводные функции

Меню настройки

Принадлежности

Приложение

Алфавитный указатель



Печать изображений

► Фотографии ► Видеофильмы

Подключив камеру к PictBridge-совместимому принтеру с помощью кабеля, можно печатать снимки и настраивать различные параметры, используемые для принтера и служб фотопечати.

В данном примере PictBridge-совместимого принтера используется принтер Canon SELPHY CP. Также см. руководство пользователя принтера.

Простая печать

► Фотографии ► Видеофильмы

Изображения можно печатать, подключив камеру к PictBridge-совместимому принтеру с помощью USB-кабеля (продается отдельно; со стороны камеры: Micro-B).

1 Убедитесь, что камера и принтер выключены.

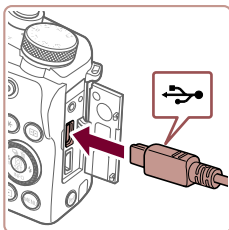

2 Подсоедините камеру к принтеру.

- Откройте крышку разъемов и полностью вставьте меньший разъем в разъем камеры в показанной ориентации.
- Подсоедините больший разъем кабеля к принтеру. Подробные сведения о подключении см. в руководстве пользователя принтера.

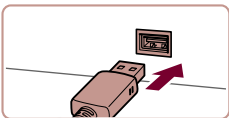

3 Включите принтер.

4 Выберите изображение.

- Кнопками [◀] [▶] или диском [⊙] выберите изображение.



5 Откройте экран печати.

- Нажмите кнопку [⊙], выберите значок [🖨️], затем снова нажмите кнопку [⊙].

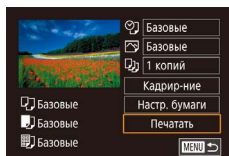

6 Распечатайте изображение.

- Кнопками [▲] [▼] или диском [⊙] выберите пункт [Печатать], затем нажмите кнопку [⊙].
- Начинается печать.
- Чтобы напечатать другие изображения, после завершения печати повторите приведенную выше процедуру с шага 4.
- Завершив печать, выключите камеру и принтер и отсоедините кабель.



- Сведения о PictBridge-совместимых принтерах Canon (продаются отдельно) см. в разделе «Принтеры» (182).

Перед использованием

Основные операции

Руководство по расширенным операциям

Основные сведения о камере

Автоматический/гибридный автоматический режим

Другие режимы съемки

Режим P

Режимы Tv, Av, M и C

Режим воспроизведения

Беспроводные функции

Меню настройки

Принадлежности

Приложение

Алфавитный указатель



Настройка параметров печати

► Фотографии ► Видеофильмы

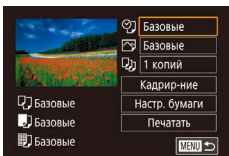

1 Откройте экран печати.

- Для отображения этого экрана выполните шаги 1 – 5 раздела «Простая печать» (📖 191).

2 Выполните настройки.

- Кнопками [▲][▼] или диском [🌀] выберите пункт, затем нажмите кнопку [👉]. На следующем экране выберите значение (кнопками [▲][▼] или диском [🌀]), затем нажмите кнопку [👉], чтобы вернуться на предыдущий экран.

👤	Базовые	Соответствует текущим настройкам принтера.
	Дата	Печать изображений с добавленной датой.
	№ файла	Печать изображений с добавленным номером файла.
	Оба	Печать изображений с добавленными датой и номером файла.
	Откл.	–
🖼️	Базовые	Соответствует текущим настройкам принтера.
	Откл.	–
	Вкл.	Для печати с оптимальными настройками используются данные, полученные в момент съемки.
	Крас.гл1	Коррекция «красных глаз».
👤	Кол-во копий	Выберите число печатаемых копий.
Кадрир-ние	–	Укажите область изображения, которую требуется напечатать (📖 192).
Настр. бумаги	–	Задайте формат бумаги, компоновку и другие сведения (📖 193).

Обрезка изображений перед печатью

► Фотографии ► Видеофильмы

Обрезая изображения перед печатью, можно печатать требуемую область изображения, а не все изображение целиком.

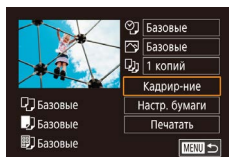

1 Выберите пункт [Кадрир-ние].

- Выполнив шаг 1 раздела «Настройка параметров печати» (📖 192) для открытия экрана печати, выберите пункт [Кадрир-ние] и нажмите кнопку [👉].
- Отображается рамка обрезки, показывающая печатаемую область изображения.

2 Произведите требуемую настройку рамки обрезки.

- Чтобы изменить размер рамки, перемещайте рычаг зумирования.
- Для перемещения рамки нажимайте кнопки [▲][▼][◀][▶].
- Для поворота рамки поворачивайте диск [🌀].
- После завершения нажмите кнопку [👉].

3 Распечатайте изображение.

- Для печати выполните шаг 6 раздела «Простая печать» (📖 191).



- Обрезка может быть невозможна для изображений малого размера или при некоторых форматах кадров.

Перед использованием

Основные операции

Руководство по расширенным операциям

Основные сведения о камере

Автоматический/гибридный автоматический режим

Другие режимы съемки

Режим P

Режимы Tv, Av, M и C

Режим воспроизведения

Беспроводные функции

Меню настройки

Принадлежности

Приложение

Алфавитный указатель



Выбор формата бумаги и компоновки перед печатью

► Фотографии ► Видеофильмы

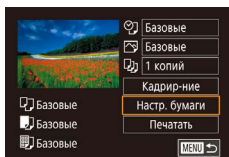

1 Выберите пункт [Настр. бумаги].

- Выполнив шаг 1 раздела «Настройка параметров печати» (192) для открытия экрана печати, выберите пункт [Настр. бумаги] и нажмите кнопку [OK].

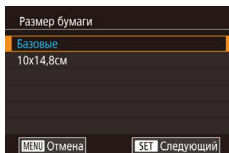

2 Выберите формат бумаги.

- Кнопками [▲][▼] или диском [OK] выберите вариант, затем нажмите кнопку [OK].

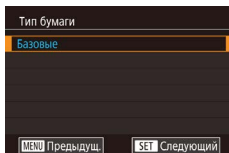

3 Выберите тип бумаги.

- Кнопками [▲][▼] или диском [OK] выберите вариант, затем нажмите кнопку [OK].

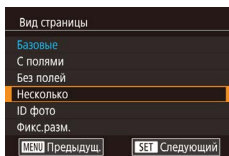

4 Выберите компоновку.

- Кнопками [▲][▼] или диском [OK] выберите вариант.
- Если выбран вариант [Несколько], нажмите кнопку [OK]. На следующем экране выберите количество изображений на листе (кнопками [▲][▼] или диском [OK]), затем нажмите кнопку [OK].

5 Распечатайте изображение.

- Для печати выполните шаг 6 раздела «Простая печать» (191).

Доступные варианты компоновки

Базовые	Соответствует текущим настройкам принтера.
С полями	Печать производится с пустыми полями вокруг изображения.
Без полей	Печать без полей, от края до края.
Несколько	Выберите количество изображений, печатаемых на листе.
ID фото	Печать изображений для идентификационных целей. Доступно только для изображений с разрешением L и форматом кадра 3:2.
Фикс.разм.	Выберите формат печати. Выберите формат 90 × 130 мм, формат открытки или широкоформатную печать.

Печать фотографий для документов

► Фотографии ► Видеофильмы

1 Выберите пункт [ID фото].

- В соответствии с шагами 1 – 4 раздела «Выбор формата бумаги и компоновки перед печатью» (193) выберите пункт [ID фото] и нажмите кнопку [OK].

2 Выберите размер длинной и короткой сторон (длину и ширину).

- Кнопками [▲][▼] или диском [OK] выберите пункт, затем нажмите кнопку [OK]. На следующем экране выберите длину (кнопками [▲][▼] или диском [OK]), затем нажмите кнопку [OK].

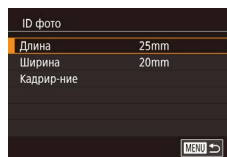

Перед использованием

Основные операции

Руководство по расширенным операциям

Основные сведения о камере

Автоматический/гибридный автоматический режим

Другие режимы съемки

Режим P

Режимы Tv, Av, M и C

Режим воспроизведения

Беспроводные функции

Меню настройки

Принадлежности

Приложение

Алфавитный указатель



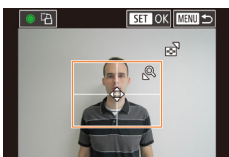

3 Выберите область печати.

- Кнопками [▲][▼] или диском [⏪] выберите пункт [Кадрирование], затем нажмите кнопку [OK].
- Выберите область печати в соответствии с инструкциями шага 2 из раздела «Обрезка изображений перед печатью» (192).

4 Распечатайте изображение.

- Для печати выполните шаг 6 раздела «Простая печать» (191).

Печать эпизодов из видеофильма

▶ Фотографии ▶ Видеофильмы

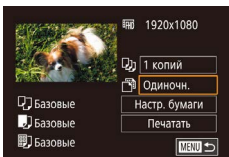

1 Откройте экран печати.

- В соответствии с шагами 1 – 6 раздела «Простая печать» (191) выберите видеофильм. Отображается показанный слева экран.

2 Выберите способ печати.

- Кнопками [▲][▼] выберите значок [📄], затем нажмите кнопку [OK]. На следующем экране выберите значение (кнопками [▲][▼] или диском [⏪]), затем нажмите кнопку [OK], чтобы вернуться на предыдущий экран.

3 Распечатайте изображение.

- Для печати выполните шаг 6 раздела «Простая печать» (191).

Параметры печати видеофильмов

Одиноч.	Печать текущего эпизода в виде фотографии.
Последов	Печать последовательности эпизодов с определенным интервалом на одном листе бумаги. Задав для параметра [Подпись] значение [Вкл.], можно также печатать номер папки, номер файла и прошедшее время для кадра.



- Чтобы отменить выполняющуюся печать, нажмите кнопку [⏪], выберите значок [OK], затем снова нажмите кнопку [OK].
- После отображения эпизода для печати в соответствии с шагами 2 – 5 раздела «Воспроизведение» (111) можно также открыть экран из шага 1 здесь, кнопками [◀][▶] выбрав значок [📄] на панели управления видеофильмом, затем нажав кнопку [OK].

Добавление изображений в список печати (DPOF)

▶ Фотографии ▶ Видеофильмы

Пакетную печать (196) и заказ печати в фотоателье можно настроить с помощью камеры. Выберите на карте памяти не более 998 изображений и задайте соответствующие параметры, такие как число копий, как указано ниже. Подготовленные таким образом сведения для печати соответствуют стандартам DPOF (формат заказа цифровой печати).



- Включение в список печати изображений RAW невозможно.

Перед использованием

Основные операции

Руководство по расширенным операциям

Основные сведения о камере

Автоматический/гибридный автоматический режим

Другие режимы съемки

Режим P

Режимы Tv, Av, M и C

Режим воспроизведения

Беспроводные функции

Меню настройки

Принадлежности

Приложение

Алфавитный указатель



Настройка параметров печати

► Фотографии ► Видеофильмы

Укажите формат печати, требуется ли добавлять дату и номер файла, и задайте другие настройки, как указано ниже. Эти настройки относятся ко всем изображениям в списке печати.

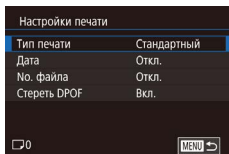

- Нажмите кнопку **[MENU]**, выберите пункт [Настр. печати] на вкладке **[▶] 4**, затем нажмите кнопку **[⊕]**.
- Кнопками **[▲]**/**[▼]** или диском **[⊙]** выберите пункт [Настройки печати], затем нажмите кнопку **[⊕]**. На следующем экране выберите и настройте требуемые параметры **[📖31]**.

Тип печати	Стандартный	Печатается по одному изображению на лист.
	Индекс	Печатается по несколько уменьшенных версий изображений на лист.
	Оба	Печать производится как в стандартном, так и в индексном форматах.
Дата	Вкл.	Изображения печатаются с датой съемки.
	Откл.	—
No. файла	Вкл.	Изображения печатаются с номером файла.
	Откл.	—
Стереть DPOF	Вкл.	После печати все настройки списка печати изображений стираются.
	Откл.	—



- В некоторых случаях при печати на принтере или в фотоателье могут быть применены не все заданные настройки DPOF.
- На экране камеры может отображаться значок **[!]**, предупреждающий о наличии на карте памяти параметров печати, настроенных другой камерой. При изменении параметров печати с помощью данной камеры все предыдущие параметры могут быть перезаписаны.



- Если задан тип печати [Индекс], одновременный выбор значений [Вкл.] для параметров [Дата] и [No. файла] невозможен.
- В некоторых моделях PictBridge-совместимых принтеров Canon (продаются отдельно) индексная печать недоступна.
- Дата печатается в формате, соответствующем настройкам в пункте [Дата/Время] на вкладке **[🔍2] [📖22]**.

Настройка печати отдельных изображений

► Фотографии ► Видеофильмы

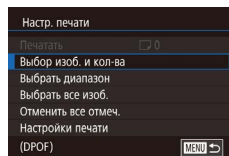

1 Выберите пункт [Выбор изоб. и кол-ва].

- Нажмите кнопку **[MENU]**, выберите пункт [Настр. печати] на вкладке **[▶] 4**, затем нажмите кнопку **[⊕]**.
- Кнопками **[▲]**/**[▼]** или диском **[⊙]** выберите пункт [Выбор изоб. и кол-ва], затем нажмите кнопку **[⊕]** **[📖31]**.

2 Выберите изображение.

- Кнопками **[◀]**/**[▶]** или диском **[⊙]** выберите изображение, затем нажмите кнопку **[⊕]**.
- Если для изображения задана индексная печать, на нем отображается значок **[✓]**. Чтобы отменить индексную печать для изображения, снова нажмите кнопку **[⊕]**. Значок **[✓]** больше не отображается.

Перед использованием

Основные операции

Руководство по расширенным операциям

Основные сведения о камере

Автоматический/гибридный автоматический режим

Другие режимы съемки

Режим P

Режимы Tv, Av, M и C

Режим воспроизведения

Беспроводные функции

Меню настройки

Принадлежности

Приложение

Алфавитный указатель





3 Укажите количество печатаемых копий.

- Кнопками [▲][▼] или диском [⊙] задайте количество печатаемых копий (не более 99).
- Чтобы задать печать других изображений и указать количество печатаемых копий, повторите шаги 2 – 3.
- После завершения нажмите кнопку [MENU] для возврата на экран меню.

Настройка печати диапазона изображений

► Фотографии ► Видеофильмы

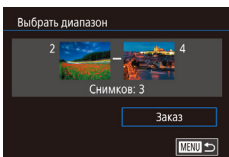

- В соответствии с шагом 1 раздела «Настройка печати отдельных изображений» (195) выберите пункт [Выбор диапазона] и нажмите кнопку [⊙].
- Для задания изображений выполните шаги 2 – 3 раздела «Выбор диапазона» (122).
- Кнопками [▲][▼] выберите пункт [Заказ], затем нажмите кнопку [⊙].

Настройка печати всех изображений

► Фотографии ► Видеофильмы

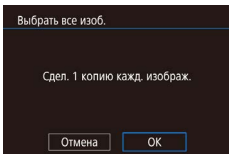

- В соответствии с шагом 1 раздела «Настройка печати отдельных изображений» (195) выберите пункт [Выбор все изоб.] и нажмите кнопку [⊙].
- Кнопками [◀][▶] или диском [⊙] выберите [OK], затем нажмите кнопку [⊙].

Удаление всех изображений из списка печати

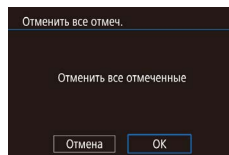

- В соответствии с шагом 1 раздела «Настройка печати отдельных изображений» (195) выберите пункт [Отменить все отмеч.] и нажмите кнопку [⊙].
- Кнопками [◀][▶] или диском [⊙] выберите [OK], затем нажмите кнопку [⊙].

Печать изображений, добавленных в список печати (DPOF)

► Фотографии ► Видеофильмы

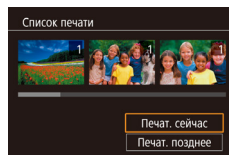

- Если в списке печати (194 – 196) имеются добавленные изображения, после подключения камеры к PictBridge-совместимому принтеру отображается этот экран. Кнопками [▲][▼] выберите пункт [Печат. сейчас], затем просто нажмите кнопку [⊙] для печати изображений из списка печати.
- При наличии задания печати DPOF, которое ранее было временно остановлено, печать возобновляется со следующего изображения.

Перед использованием

Основные операции

Руководство по расширенным операциям

Основные сведения о камере

Автоматический/гибридный автоматический режим

Другие режимы съемки

Режим P

Режимы Tv, Av, M и C

Режим воспроизведения

Беспроводные функции

Меню настройки

Принадлежности

Приложение

Алфавитный указатель



Добавление изображений в фотокнигу

► Фотографии ► Видеофильмы

Фотокниги можно настраивать в камере, выбирая на карте памяти не более 998 изображений и импортируя их с помощью программы CameraWindow в компьютер (189), где они сохраняются в отдельной папке. Это удобно при заказе печати фотокниг по Интернету или при печати фотокниг на собственном принтере.

Указание способа выбора

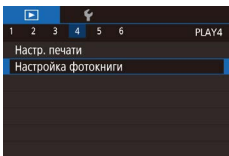

- Нажмите кнопку [MENU], выберите пункт [Настройка фотокниги] на вкладке [4], затем укажите способ выбора изображений.



- На экране камеры может отображаться значок [!], предупреждающий о наличии на карте памяти параметров печати, настроенных другой камерой. При изменении параметров печати с помощью данной камеры все предыдущие параметры могут быть перезаписаны.

Добавление изображений по одному

► Фотографии ► Видеофильмы

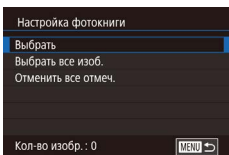

1 Выберите пункт [Выбрать].

- В соответствии с процедурой из раздела «Указание способа выбора» (197) выберите пункт [Выбрать] и нажмите кнопку [OK].



2 Выберите изображение.

- Кнопками [◀] [▶] или диском [DISC] выберите изображение, затем нажмите кнопку [OK].
- Отображается значок [✓].
- Чтобы удалить изображение из фотокниги, снова нажмите кнопку [DISC]. Значок [✓] больше не отображается.
- Повторите эту операцию для задания других изображений.
- После завершения нажмите кнопку [MENU] для возврата на экран меню.

Добавление всех изображений в фотокнигу

► Фотографии ► Видеофильмы

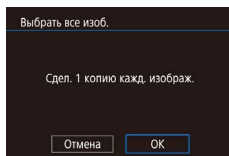

- В соответствии с процедурой из раздела «Указание способа выбора» (197) выберите пункт [Выбрать все изоб.] и нажмите кнопку [OK].
- Кнопками [◀] [▶] или диском [DISC] выберите [OK], затем нажмите кнопку [DISC].

Удаление всех изображений из фотокниги

► Фотографии ► Видеофильмы

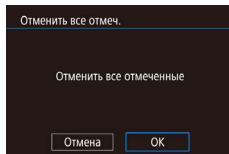

- В соответствии с процедурой из раздела «Указание способа выбора» (197) выберите пункт [Отменить все отмеч.] и нажмите кнопку [DISC].
- Кнопками [◀] [▶] или диском [DISC] выберите [OK], затем нажмите кнопку [DISC].

Перед использованием

Основные операции

Руководство по расширенным операциям

Основные сведения о камере

Автоматический/гибридный автоматический режим

Другие режимы съемки

Режим P

Режимы Tv, Av, M и C

Режим воспроизведения

Беспроводные функции

Меню настройки

Принадлежности

Приложение

Алфавитный указатель



Приложение

Полезная информация при использовании камеры

Устранение неполадок

Если Вы считаете, что в камере возникла неполадка, сначала проверьте указанное ниже. Если не удалось устранить проблему, обратитесь в службу поддержки клиентов.

Питание

При нажатии кнопки ON/OFF ничего не происходит.

- Убедитесь, что аккумулятор заряжен (📖19).
- Убедитесь, что аккумулятор установлен в правильной ориентации (📖20).
- Убедитесь, что крышка гнезда карты памяти/отсека элементов питания полностью закрыта (📖20).
- Загрязненные клеммы аккумуляторов/элементов питания ухудшают их характеристики. Попробуйте очистить клеммы с помощью ватной палочки и несколько раз снимите и установите аккумулятор.

Аккумулятор быстро разряжается.

- При низких температурах емкость аккумулятора уменьшается. Попробуйте немного согреть аккумулятор, например в кармане, следя, чтобы клеммы не касались никаких металлических предметов.
- Загрязненные клеммы аккумуляторов/элементов питания ухудшают их характеристики. Попробуйте очистить клеммы с помощью ватной палочки и несколько раз снимите и установите аккумулятор.
- Если эти меры не помогают и после зарядки аккумулятор по-прежнему быстро разряжается, это означает, что закончился срок его службы. Приобретите новый аккумулятор.

Объектив не убирается.

- Не открывайте крышку гнезда карты памяти/отсека элементов питания при включенной камере. Закройте крышку, включите камеру, затем снова выключите ее (📖20).

Аккумулятор вздулся.

- Вздувание аккумулятора – это обычное явление, не представляющее угрозы для безопасности. Однако если вздувшийся аккумулятор невозможно установить в камеру, обратитесь в службу поддержки клиентов.

Отображение на экране телевизора

Изображения из камеры на экране телевизора выглядят искаженными или не отображаются (📖183).

Перед использованием

Основные операции

Руководство по расширенным операциям

Основные сведения о камере

Автоматический/гибридный автоматический режим

Другие режимы съемки

Режим P

Режимы Tv, Av, M и C

Режим воспроизведения

Беспроводные функции

Меню настройки

Принадлежности

Приложение

Алфавитный указатель



Съемка

Съемка невозможна.

- В режиме воспроизведения (📖111) нажмите наполовину кнопку спуска затвора (📖27).

Странное изображение на экране при недостаточной освещенности (📖29).

Странное изображение на экране при съемке.

- Обратите внимание, что следующие неполадки отображения не записываются в фотографии, но записываются в видеофильмах.
 - При флуоресцентном или светодиодном освещении экран может мигать или на нем могут появляться горизонтальные полосы.

При съемке отображение на весь экран недоступно (📖49).

При нажатии кнопки спуска затвора на экране мигает значок (📖38) и съемка невозможна (📖38).

При наполовину нажатой кнопке спуска затвора отображается значок (📖38) (📖38).

- Установите для параметра [Режим IS] значение [Непрерывно] (📖53).
- Поднимите вспышку и установите режим вспышки (📖96).
- Увеличьте чувствительность ISO (📖80).
- Установите камеру на штатив или примите другие меры для сохранения неподвижности камеры. Кроме того, при использовании штатива или других способов закрепления камеры следует задать для параметра [Режим IS] значение [Откл.] (📖53).

Снимки не сфокусированы.

- Сначала нажмите кнопку спуска затвора наполовину для фокусировки на объекты, затем нажмите эту кнопку полностью для съемки (📖27).
- Убедитесь, что объекты находятся в пределах диапазона фокусировки (📖223).
- Задайте для параметра [Включение лампы помощи AF] значение [Вкл.] (📖54).
- Убедитесь, что ненужные функции, такие как макросъемка, отключены.
- Попробуйте произвести съемку с использованием фиксации фокусировки или фиксации автофокусировки (📖91, 📖95).

Снимки размытые.

- В зависимости от условий съемки, размытие чаще возникает при использовании функции съемки при касании. Во время съемки держите камеру неподвижно.

При наполовину нажатой кнопке спуска затвора не отображаются рамки фокусировки и камера не фокусируется.

- Чтобы отображались рамки автофокусировки и камера правильно фокусировалась, перед нажатием наполовину кнопки спуска затвора попробуйте включить в центральную область композиции объекты с высокой контрастностью (или несколько раз наполовину нажмите кнопку спуска затвора).

Объекты на снимках выглядят слишком темными.

- Поднимите вспышку и установите режим вспышки (📖96).
- Настройте яркость с помощью компенсации экспозиции (📖78).
- Настройте яркость с помощью функции Auto Lighting Optimizer (Автокоррекция яркости) (📖82).
- Используйте фиксацию АЕ или точечный экспомер (📖78, 📖79).

Объекты выглядят слишком яркими, светлые области обесцвечены.

- Опустите вспышку и установите режим вспышки (📖35).
- Настройте яркость с помощью компенсации экспозиции (📖78).
- Используйте фиксацию АЕ или точечный экспомер (📖78, 📖79).
- Уменьшите освещенность объектов.

Снимки выглядят слишком темными, несмотря на срабатывание вспышки (📖38).

- Производите съемку в пределах радиуса действия вспышки (📖223).
- Настройте яркость с помощью компенсации экспозиции при съемке со вспышкой или изменив мощность вспышки (📖97, 📖102).
- Увеличьте чувствительность ISO (📖80).

Объекты при съемке со вспышкой выглядят слишком яркими, светлые области обесцвечены.

- Производите съемку в пределах радиуса действия вспышки (📖223).
- Опустите вспышку и установите режим вспышки (📖35).
- Настройте яркость с помощью компенсации экспозиции при съемке со вспышкой или изменив мощность вспышки (📖97, 📖102).

На изображениях, снятых со вспышкой, видны белые точки.

- Этот эффект вызван отражением света вспышки от частичек пыли или других находящихся в воздухе частиц.

Снимки выглядят зернистыми.

- Уменьшите чувствительность ISO (📖80).
- Высокие значения чувствительности ISO в некоторых режимах съемки могут приводить к появлению зерна на изображениях (📖56).

У объектов возникает эффект «красных глаз».

- Установите для параметра [Лампа кр.гл.] значение [Вкл.] (📖55). При съемке со вспышкой будет включаться лампа «уменьшения эффекта» красных глаз (📖4). Для получения оптимальных результатов объекты съемки должны смотреть на лампу уменьшения эффекта «красных глаз». Также попробуйте повысить освещенность при съемке в помещениях и снимать с более близкого расстояния.
- Отредактируйте изображения с помощью функции коррекции «красных глаз» (📖131).

Запись на карту памяти занимает слишком много времени или замедлилась серийная съемка.

- Выполните низкоуровневое форматирование карты памяти с помощью камеры (📖171).

Перед использованием

Основные операции

Руководство по расширенным операциям

Основные сведения о камере

Автоматический/гибридный автоматический режим

Другие режимы съемки

Режим P

Режимы Tv, Av, M и C

Режим воспроизведения

Беспроводные функции

Меню настройки

Принадлежности

Приложение

Алфавитный указатель



Параметры съемки или параметры меню быстрой установки недоступны.

- Доступность настраиваемых параметров зависит от режима съемки. См. разделы «Функции, доступные в различных режимах съемки», «Меню быстрой установки» и «Вкладка съемки» (📖207 – 📖212).

Не отображается значок «Малыши» или «Дети».

- Значки «Малыши» и «Дети» не отображаются, если в информации о лице не задана дата рождения (📖45). Если эти значки не отображаются даже после задания даты рождения, заново зарегистрируйте информацию о лице (📖45) или убедитесь, что правильно установлены дата и время (📖174).

Не работает сенсорная автофокусировка или съемка при касании.

- Функции сенсорной автофокусировки или съемки при касании не активируются при касании по краям экрана. Нажимайте ближе к центру экрана.

Съемка видеofilьмов



Неправильно отображается прошедшее время или съемка прерывается.

- Отформатируйте карту памяти с помощью камеры или установите карту с высокой скоростью записи. Обратите внимание, что даже при неправильной индикации прошедшего времени длительность видеofilьмов на карте памяти соответствует фактическому времени съемки (📖171).

Отображается значок , и съемка автоматически останавливается.

- Внутренняя буферная память камеры полностью заполнена, так как камера не может достаточно быстро выполнять запись на карту памяти. Попробуйте одну из следующих мер.
 - Выполните низкоуровневое форматирование карты памяти с помощью камеры (📖171).
 - Уменьшите качество изображения (📖51).
 - Установите карту памяти с высокой скоростью записи.

Зумирование невозможно.

- Зумирование невозможно в режиме  (📖67).
- Зумирование невозможно при съемке видеofilьмов в режимах  (📖65) и  (📖74).

Объекты выглядят искаженными.

- Объекты, быстро перемещающиеся перед камерой, могут выглядеть искаженными. Это не является неисправностью.

Воспроизведение





Воспроизведение невозможно.

- Воспроизведение изображений или видеofilьмов может быть невозможно, если с помощью компьютера были переименованы файлы или была изменена структура папок.

Воспроизведение останавливается или пропадает звук.

- Установите карту памяти, отформатированную в камере в режиме низкоуровневого форматирования (📖171).
- При воспроизведении видеofilьмов, скопированных на карты памяти с низкой скоростью чтения, возможны кратковременные прерывания.
- При воспроизведении видеofilьмов на компьютере с недостаточной производительностью возможны пропуски кадров и прерывание звука.

Во время просмотра видеofilьмов отсутствует звук.

- Настройте громкость (📖24), если был включен режим [Тихо] (📖175) или если громкость звука в видеofilьме слишком мала.
- Для видеofilьмов, снятых в режиме  (📖65),  (📖68),  (📖74) или  (📖75), звук не воспроизводится, так как в этом режиме он не записывается.

Невозможно открыть начальный экран «Яркие моменты».

- Начальный экран не отображается, если камера подсоединена к принтеру. Отсоедините камеру от принтера.
- Начальный экран не отображается, если установлено соединение по Wi-Fi. Разъедините соединение по Wi-Fi.

На начальном экране «Яркие моменты» для альбома не отображается требуемый значок объекта.

- В режиме простой информации (📖113) перед открытием начального экрана «Яркие моменты» (📖136) выберите изображение, на котором отображается имя человека для альбома.

Карта памяти

Карта памяти не распознается.

- Перезапустите камеру с установленной в нее картой памяти (📖26).

Перед использованием

Основные операции

Руководство по расширенным операциям

Основные сведения о камере

Автоматический/гибридный автоматический режим

Другие режимы съемки

Режим P

Режимы Tv, Av, M и C

Режим воспроизведения

Беспроводные функции

Меню настройки

Принадлежности

Приложение

Алфавитный указатель



Компьютер

Невозможно передать изображения в компьютер.

- При передаче изображений в компьютер по кабелю попробуйте уменьшить скорость передачи, как указано ниже.
 - Нажмите кнопку [] для переключения в режим воспроизведения. Удерживая нажатой кнопку **IMENU**, одновременно нажмите кнопки [▲] и [SET]. На следующем экране кнопками [◀|▶] выберите значок [B] и нажмите кнопку [SET].

Wi-Fi

Не удается открыть меню Wi-Fi.

- Меню Wi-Fi невозможно открыть, когда камера подключена к принтеру, компьютеру или телевизору с помощью кабеля. Отсоедините кабель.

Невозможно добавить устройство/адресата.

- В камеру можно добавить всего не более 20 элементов информации о подключении. Сначала удалите из камеры ненужную информацию о подключении, затем добавьте новые устройства/адресатов (167).
- Зарегистрируйте веб-службы с помощью компьютера или смартфона (154).
- Чтобы добавить смартфон, сначала установите на него специальное приложение Camera Connect (146).
- Чтобы добавить компьютер, сначала установите на него программное обеспечение CameraWindow. Также проверьте компьютер, среду и параметры Wi-Fi (149, 150).
- Не используйте камеру рядом с источниками помех для сигналов Wi-Fi, таких как микроволновые печи или другое оборудование, работающее в диапазоне 2,4 ГГц.
- Переместите камеру ближе к другому устройству, с которым требуется установить соединение (например, к точке доступа), и убедитесь в отсутствии других предметов между устройствами.

Невозможно подключиться к точке доступа.

- Убедитесь, что в точке доступа установлен канал, поддерживаемый камерой (225). Обратите внимание, что вместо автоматического назначения канала рекомендуется вручную задавать поддерживаемый канал.

Невозможно отправить изображения.

- На целевом устройстве недостаточно места для сохранения. Увеличьте объем места для сохранения на целевом устройстве и заново отправьте изображения.
- В целевой камере переключатель защиты от записи на карте памяти установлен в положение блокировки. Переместите переключатель защиты от записи в разблокированное положение.
- Изображения RAW невозможно отправлять в камеру или выводить на экран телевизора. Изображения RAW, выбранные для переноса в смартфон, переносятся как изображения JPEG. Однако передача изображений RAW с помощью функции синхронизации изображений возможна.
- Если на компьютере переместить или переименовать файлы или папки изображений, переданные на компьютер с помощью функции синхронизации изображений через точку доступа (162), отправка этих изображений на портал CANON iMAGE GATEWAY или в другие веб-службы будет невозможна. Перед тем как перемещать или переименовывать такие файлы или папки изображений на компьютере, убедитесь, что они уже отправлены на портал CANON iMAGE GATEWAY или в другие веб-службы.

Невозможно изменить размер изображений для отправки.

- Изменение размера изображения с повышением разрешения свыше исходного размера невозможно.
- Изменение размеров видеофильмов невозможно.

Отправка изображений занимает много времени./Беспроводное подключение разрывается.

- Отправка большого количества изображений может занимать много времени. Для уменьшения времени отправки попробуйте изменить размер изображений (162).
- Отправка видеофильмов может занимать много времени.
- Не используйте камеру рядом с источниками помех для сигналов Wi-Fi, таких как микроволновые печи или другое оборудование, работающее в диапазоне 2,4 ГГц.
- Переместите камеру ближе к другому устройству, с которым требуется установить соединение (например, к точке доступа), и убедитесь в отсутствии других предметов между устройствами.

На компьютер или смартфон не пришло сообщение с уведомлением после добавления портала CANON iMAGE GATEWAY в камеру.

- Проверьте правильность введенного адреса электронной почты и попробуйте добавить это место назначения еще раз.
- Проверьте настройки электронной почты в компьютере или смартфоне. Если в них настроена блокировка электронной почты из некоторых доменов, получение сообщения с уведомлением может быть невозможно.

Перед утилизацией или передачей другим лицам из камеры требуется удалить информацию о подключениях Wi-Fi.

- Выполните сброс параметров Wi-Fi (169).

Перед использованием

Основные операции

Руководство по расширенным операциям

Основные сведения о камере

Автоматический/гибридный автоматический режим

Другие режимы съемки

Режим P

Режимы Tv, Av, M и C

Режим воспроизведения

Беспроводные функции

Меню настройки

Принадлежности

Приложение

Алфавитный указатель



Экранные сообщения

Если отображается сообщение об ошибке, действуйте следующим образом.

Съемка или воспроизведение

Нет карты памяти

- Карта памяти установлена в неправильной ориентации. Снова установите карту памяти в правильной ориентации (📖20).

Карта памяти заблокирована

- Переключатель защиты от записи на карте памяти установлен в положение блокировки. Установите переключатель защиты от записи в разблокированное положение (📖20).

Не записывается!

- Произведена попытка съемки без карты памяти в камере. Для съемки установите карту памяти в правильной ориентации (📖20).

Ошибка карты памяти (📖171)

- Если данное сообщение об ошибке появляется даже после форматирования поддерживаемой карты памяти (📖2) и ее установки в правильной ориентации (📖20), обратитесь в службу поддержки клиентов.

Недостат. места на карте

- На карте памяти недостаточно свободного места для съемки (📖35, 📖56, 📖77, 📖99) или редактирования изображений (📖128). Сотрите ненужные изображения (📖123) или установите карту памяти с достаточным объемом свободного места (📖20).

Тактильный АФ недоступен

- Тактильная автофокусировка недоступна в текущем режиме съемки (📖207).

Тактильный АФ отменен

- Объект, выбранный для тактильной автофокусировки, потерян (📖95).

Зарядите батарею (📖19)

Нет снимков

- Карта памяти не содержит изображений, доступных для отображения.

Защищено! (📖121)

Неидентифицируемый снимок/Несовместимый JPEG/Снимок слишком большой/
Не удается воспроизвести MOV/Не удается воспроизвести MP4

- Отображение неподдерживаемых или поврежденных изображений невозможно.
- Может быть невозможно отображение изображений, отредактированных или переименованных в компьютере, а также изображений, снятых другой камерой.

Не увеличивается!/Не поворачивается!/Изобр. невозможно изменить/Модификация невозможна/Не удается выбрать снимок/Нет идентиф. информации

- Следующие функции могут быть недоступны для изображений, переименованных или уже отредактированных в компьютере, а также для изображений, снятых другой камерой. Обратите внимание, что функции со звездочкой (*) недоступны для видеofilмов. Редактирование информации об идентификации* (📖119), увеличение* (📖120), поворот* (📖125), избранные (📖126), редактирование* (📖128), список печати* (📖194) и настройка фотокниги* (📖197).

Неправ. диапазон выбора

- При указании диапазона выбора изображений (📖122, 📖125, 📖196) произведена попытка выбрать начальное изображение, находящееся после последнего изображения, или наоборот.

Превышен предел выбора

- Для списка печати (📖194) или настройки фотокниги (📖197) выбрано более 998 изображений. Выберите 998 изображений или менее.
- Невозможно правильно сохранить список печати (📖194) или настройки фотокниги (📖197). Уменьшите количество выбранных изображений и повторите попытку.
- Произведена попытка выбрать более 500 изображений для функции Защита (📖121), Стереть (📖123), Избранные (📖126), Список печати (📖194) или Настройка фотокниги (📖197).

Ошибка с названием!

- Невозможно создать папку или записать изображения, так как на карте достигнут максимальный поддерживаемый номер папки (999) для сохранения изображений и достигнут максимальный поддерживаемый номер изображения (9999) для изображений в папке. На вкладке [👉1] установите для параметра [Номер. файлов] значение [Автосброс] (📖170) или отформатируйте карту памяти (📖171).

Ошибка объектива

- Эта ошибка может произойти, если что-то помешало перемещению объектива или если камера используется в местах с большим количеством пыли или песка.
- Частое появление этого сообщения об ошибке может указывать на повреждение. В таком случае обратитесь в службу поддержки клиентов.

Перед использованием

Основные операции

Руководство по расширенным операциям

Основные сведения о камере

Автоматический/гибридный автоматический режим

Другие режимы съемки

Режим P

Режимы Tv, Av, M и C

Режим воспроизведения

Беспроводные функции

Меню настройки

Принадлежности

Приложение

Алфавитный указатель



Обнаружена ошибка камеры (номер ошибки)

- Если эта ошибка отображается сразу после съемки, возможно, что изображение не было сохранено. Переключитесь в режим воспроизведения для проверки изображения.
- Частое появление этого сообщения об ошибке может указывать на повреждение. В таком случае запишите номер ошибки (Ехх) и обратитесь в службу поддержки клиентов.

Ошибка файла

- Правильная печать (📖191) фотографий с других камер или изображений, в которые внесены изменения с помощью компьютерного программного обеспечения, может оказаться невозможной, даже если камера подключена к принтеру.

Ошибка печати

- Проверьте настройку формата бумаги (📖193). Если это сообщение об ошибке отображается при правильной настройке, перезагрузите принтер и снова выполните настройку с помощью камеры.

Абсорбер чернил заполнен

- Обратитесь в службу поддержки клиентов за помощью в замене абсорбера чернил.

Wi-Fi

Ошибка при подключении

- Не распознаны точки доступа. Проверьте параметры точки доступа (📖150).
- Не удается найти устройство. Выключите и снова включите камеру, затем повторите попытку подключения.
- Проверьте устройство, к которому требуется подключиться, и убедитесь, что оно готово к подключению.

Не удает. опред. точку дост.

- Кнопки WPS нажаты одновременно на нескольких точках доступа. Попробуйте выполнить подключение еще раз.

Точка доступа не найдена

- Убедитесь, что точка доступа включена.
- При подключении к точке доступа вручную убедитесь, что введен правильный идентификатор SSID.

Неверный пароль/Неправ. параметры безопасности Wi-Fi

- Проверьте параметры безопасности точки доступа (📖150).

Конфликт IP-адресов

- Измените IP-адрес, чтобы исключить конфликт с другим адресом.

Отключено/Ошибка при приеме/Не удалось отправить

- Возможно, в этом месте имеются помехи распространению сигналов Wi-Fi.
- Старайтесь не использовать функцию Wi-Fi камеры рядом с микроволновыми печами и другими устройствами, работающими в диапазоне 2,4 ГГц.
- Переместите камеру ближе к другому устройству, с которым требуется установить соединение (например, к точке доступа), и убедитесь в отсутствии других предметов между устройствами.
- Проверьте, нет ли ошибок на подключенном устройстве.

Не удалось отправить

Ошибка карты памяти

- Если данное сообщение об ошибке появляется даже при установленной отформатированной карте памяти в правильной ориентации, обратитесь в службу поддержки клиентов.

Ошибка при приеме

Недостат. места на карте

- На карте памяти в камере назначения недостаточно свободного места для приема изображений. Удалите изображения, чтобы освободить место на карте памяти, или установите карту памяти с достаточным объемом свободного места.

Ошибка при приеме

Карта памяти заблокирована

- В камере, которая должна принимать изображения, переключатель защиты от записи на карте памяти установлен в положение блокировки. Переместите переключатель защиты от записи в разблокированное положение.

Ошибка при приеме

Ошибка с названием!

- Если в принимающей камере достигнуты максимальный номер папки (999) и максимальный номер изображения (9999), прием изображений невозможен.

Не хватает места на сервере

- Чтобы освободить место, удалите ненужные изображения, загруженные на портал CANON iMAGE GATEWAY.
- Используйте программу Image Transfer Utility для сохранения изображений, отправленных сервером Image Sync (📖162), в компьютер.

Проверьте параметры сети

- Убедитесь, что компьютер может подключаться к Интернету с текущими параметрами сети.

Перед использованием

Основные операции

Руководство по расширенным операциям

Основные сведения о камере

Автоматический/гибридный автоматический режим

Другие режимы съемки

Режим P

Режимы Tv, Av, M и C

Режим воспроизведения

Беспроводные функции

Меню настройки

Принадлежности

Приложение

Алфавитный указатель



Информация на экране

Съемка (Отображение информации)

Эта же информация отображается в видоискателе.

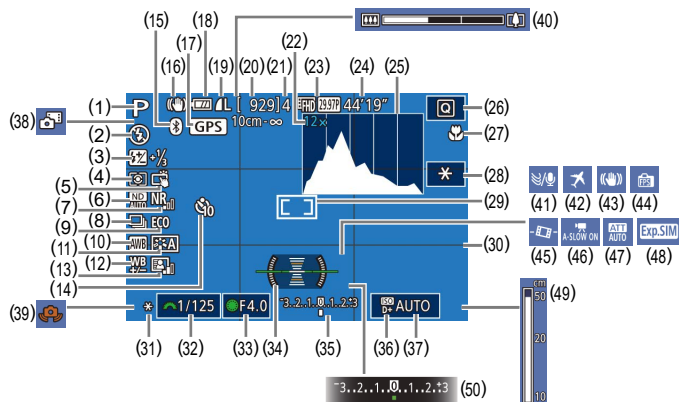

- | | |
|--|---|
| (1) Режим съемки (1207), значок сюжета (139) | (8) Режим драйва (144), брекетинг AEB (181), фокусировочная вилка (190) |
| (2) Режим вспышки (196) | (9) Эко-режим (1173) |
| (3) Компенсация экспозиции при съемке со вспышкой/Уровень мощности вспышки (197, 1102) | (10) Баланс белого (183) |
| (4) Режим замера (179) | (11) Стил изображения (185) |
| (5) Съемка при касании (144) | (12) Коррекция баланса белого (184) |
| (6) ND фильтр (181) | (13) Auto Lighting Optimizer (Автокоррекция яркости) (182) |
| (7) Шумоподавление при высоких значениях ISO (180) | (14) Автоспуск (142) |
| | (15) Состояние подключения Bluetooth (142) |

- | | |
|---|---|
| (16) Значок режима IS (141) | (32) Выдержка затвора (199, 1100) |
| (17) Камера подключена по Bluetooth к смартфону и получает данные GPS (164) | (33) Значение диафрагмы (1100) |
| (18) Уровень заряда аккумулятора (204) | (34) Электронный уровень (182) |
| (19) Компрессия фотографий (150), разрешение (150) | (35) Величина экспозиции (1100) |
| (20) Оставшиеся кадры | (36) Приоритет светов (182) |
| (21) Максимальное число кадров при серийной съемке | (37) Чувствительность ISO (180) |
| (22) Коэффициент зума (142), цифровой телеконвертер (191) | (38) Гибридный автоматический режим (137) |
| (23) Качество видео (151) | (39) Предупреждение о сотрясении камеры (138) |
| (24) Оставшееся время | (40) Шкала зумирования (135) |
| (25) Гистограмма (113) | (41) Фильтр шумов (174) |
| (26) Меню быстрой установки (130) | (42) Часовой пояс (174) |
| (27) Диапазон фокусировки (188, 189), фиксация AF (195) | (43) Стабилизация изображения (153) |
| (28) Фиксация AE при видеосъемке (172) | (44) Режим экрана (128) |
| (29) Рамка автофокусировки (191), рамка точечного замера (179) | (45) Автоматический уровень (153) |
| (30) Линии сетки (1103) | (46) Медленный автоматический затвор (173) |
| (31) Фиксация AE (178), фиксатор FE (197) | (47) Атенуатор (174) |
| | (48) Имитация экспозиции (178) |
| | (49) Индикатор ручной фокусировки (189) |
| | (50) Компенсация экспозиции (178) |

Уровень заряда аккумулятора

Уровень заряда аккумулятора отображается с помощью значка или сообщения на экране.

Индикация	Сведения
	Достаточный заряд
	Аккумулятор несколько разряжен, но имеет достаточный заряд
	Аккумулятор почти разряжен, скоро потребуются его зарядить
[Зарядите батарею]	Аккумулятор разряжен — немедленно зарядите аккумулятор

Перед использованием

Основные операции

Руководство по расширенным операциям

Основные сведения о камере

Автоматический/гибридный автоматический режим

Другие режимы съемки

Режим P

Режимы Tv, Av, M и C

Режим воспроизведения

Беспроводные функции

Меню настройки

Принадлежности

Приложение

Алфавитный указатель



При воспроизведении

Информационный дисплей 1

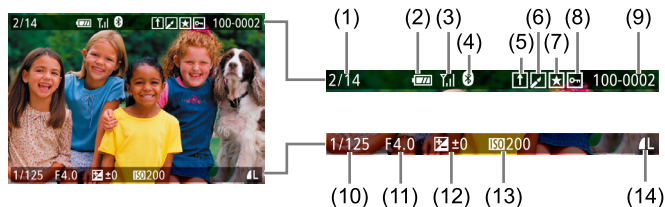

- | | |
|---|---|
| (1) Текущее изображение/Всего изображений | (7) Избранные (126) |
| (2) Уровень заряда аккумулятора (204) | (8) Защита (121) |
| (3) Сила сигнала Wi-Fi (141) | (9) Номер папки – номер файла (170) |
| (4) Состояние подключения Bluetooth (142) | (10) Выдержка затвора (99, 100) |
| (5) Синхронизация изображений завершена (162) | (11) Значение диафрагмы (100) |
| (6) Изменено*1 (128, 129, 130, 131) | (12) Величина компенсации экспозиции (78) |
| | (13) Чувствительность ISO (80) |
| | (14) Качество изображения*2 (50) |

*1 Отображается на изображениях, к которым применены творческий фильтр, изменение размеров, кадрирование или коррекция красных глаз.

*2 Кадрированные изображения помечаются символом [L].

Информационный дисплей 2

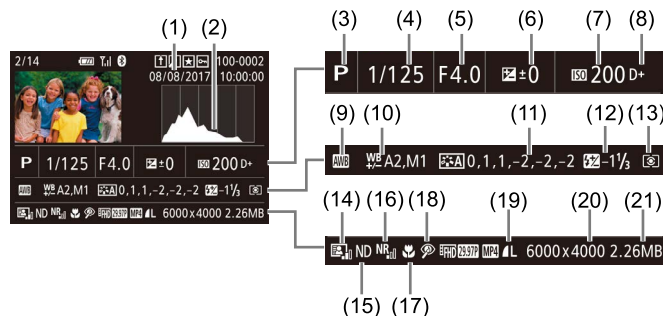

- | | |
|---|---|
| (1) Дата и время съемки (21) | (14) Auto Lighting Optimizer (Автокоррекция яркости) (82) |
| (2) Гистограмма (113) | (15) ND фильтр (81), эффект при воспроизведении коротких клипов (74), скорость воспроизведения видео с эффектом миниатюры (65), частота кадров/интервал для интервальных видеосъемок (75) или покадровой видеосъемки звезд (68), акцент звезд (67), время съемки звездных следов (67) |
| (3) Режим съемки (207) | (16) Шумоподавление при высоких значениях ISO (80) |
| (4) Выдержка затвора (99, 100) | (17) Диапазон фокусировки (88) |
| (5) Значение диафрагмы (100) | (18) Коррекция «красных глаз» (131) |
| (6) Величина компенсации экспозиции (78) | (19) Качество изображения* (50) |
| (7) Чувствительность ISO (80) | (20) Установленное разрешение |
| (8) Приоритет светов (82) | (21) Размер изображения |
| (9) Баланс белого (83) | |
| (10) Коррекция баланса белого (84) | |
| (11) Сведения о настройках стиля изображения (85) | |
| (12) Компенсация экспозиции при съемке со вспышкой (97) | |
| (13) Режим замера (79) | |

* Кадрированные изображения помечаются символом [L].

Перед использованием

Основные операции

Руководство по расширенным операциям

Основные сведения о камере

Автоматический/гибридный автоматический режим

Другие режимы съемки

Режим P

Режимы Tv, Av, M и C

Режим воспроизведения

Беспроводные функции

Меню настроек

Принадлежности

Приложение

Алфавитный указатель



Информационный дисплей 3

Отображаются данные GPS и гистограмма RGB. Вверху экрана отображается та же информация, что и на информационном дисплее 2.

Информационный дисплей 4

Отображается информация о балансе белого. Вверху экрана отображается та же информация, что и на информационном дисплее 2.

Информационный дисплей 5

Отображается информация о стиле изображения. Вверху экрана отображается та же информация, что и на информационном дисплее 2.

Сводка для панели управления видеофильмами

На панели управления видеофильмами, которую можно открыть в соответствии с инструкциями из раздела «Воспроизведение» (📖 111), доступны указанные ниже операции.

	Нажмите для отображения панели громкости, затем настройте громкость, нажимая [▲][▼]. При уровне громкости «0» отображается значок [🔇].
	Показать
	Замедленный показ (Для настройки скорости воспроизведения нажимайте кнопки [⏪][⏩] или поворачивайте диск [🌀]. Звук не воспроизводится.)
	Переход назад* или предыдущий клип (📖 135) (Для продолжения перехода назад удерживайте кнопку [🌀] нажатой.)
	Предыдущий кадр (Для быстрого перехода назад удерживайте кнопку [🌀] нажатой.)
	Следующий кадр (Для быстрого перехода вперед удерживайте кнопку [🌀] нажатой.)
	Переход вперед* или следующий клип (📖 135) (Для продолжения перехода назад удерживайте кнопку [🌀] нажатой.)
	Стереть клип (отображается при выборе видеоподборки (📖 135) или альбома с фоновой музыкой (📖 137))
	Редактирование (📖 134)
	Отображается, когда камера подключена к PictBridge-совместимому принтеру (📖 191).

* Отображение кадра прилб. за 4 с до или через 4 с после текущего кадра.



- Во время воспроизведения видеофильма можно переходить назад или вперед (либо к предыдущему или следующему клипу), нажимая кнопки [⏪][⏩].

Перед использованием

Основные операции

Руководство по расширенным операциям

Основные сведения о камере

Автоматический/гибридный автоматический режим

Другие режимы съемки

Режим P

Режимы Tv, Av, M и C

Режим воспроизведения

Беспроводные функции

Меню настройки

Принадлежности

Приложение

Алфавитный указатель



Функция	Режим съемки	C1 C2	M	Av	Tv	P	AUTO	SCN																					
Фиксация АЕ (во время съемки)/Компенсация экспозиции (72, 78)		○	○	○	○	○	-	-	-	○	○	○	○	○	○	-	○	○	○	○	○	○	○	○	○	○	-	○	-
Фиксация АF при касании во время видеосъемки (72)		○	○	○	○	○	-	при	-	○	○	-	○	-	-	-	○	○	-	-	○	○	-	○	-	○	-	○	-
Оптический зум		○	○	○	○	○	○	○	○	○	○	○	○	○	-	-	-	○	○	○	○	○	○	○	○	○	○	○	○
Фиксация АF (если назначена элементам управления, отличным от кнопки видеосъемки (105))		○	○	○	○	○	-	-	-	○	○	○	○	-	-	-	○	○	○	○	○	○	○	○	○	○	-	○	○
Фиксация АF (если назначена кнопке видеосъемки (105))		○	○	○	○	○	-	-	-	○	○	○	○	-	-	-	○	○	○	○	○	○	○	○	○	○	-	-	-
Диапазон фокусировки (58, 88, 89)		*1	○	○	○	○	○	○	○	○	○	○	○	○	○	○	○	○	○	○	○	○	○	○	○	○	○	○	○
		*1	○	○	○	○	-	-	-	○	○	○	○	-	-	-	○	○	○	○	○	○	○	○	○	○	-	○	○
		-	-	-	-	-	-	-	-	-	-	-	-	-	-	-	-	-	-	-	-	-	-	-	-	○	-	-	-
	MF	*1	○	○	○	○	-	-	-	○	○	○	○	○	○	○	○	○	○	○	○	○	○	○	○	○	○	-	○
Переключение на ручную фокусировку во время видеосъемки (72)		○	○	○	○	○	-	-	-	○	○	○	○	○	○	-	○	○	○	○	○	○	○	○	○	-	○	○	-
Перемещение зоны АF (91)	Центр	*1	○	○	○	○	-	-	○	○	○	○	○	○	○	○	○	-	○	○	○	-	○	○	-	○	○	○	○
	Периферия	*1	○	○	○	○	-	-	○	○	-	○	*7	*7	*7	○	○	-	-	○	○	-	-	○	○	-	○	○	○
Тактильный АФ (95)		○	○	○	○	○	○	○	○	○	-	○	*7	*7	*7	○	○	-	-	○	○	-	-	○	○	-	○	○	○
Выбор лица (94)		○	○	○	○	○	○	○	○	○	-	○	-	-	-	○	○	○	-	○	○	○	-	○	-	○	○	○	-
Съемка при касании (44)		○	○	○	○	○	○	○	*8	○	○	-	○	-	-	-	○	○	*8	*8	○	○	*8	-	○	○	*8	-	-
Изменить отображение (29)		○	○	○	○	○	○	○	○	○	-	○	○	○	○	○	○	○	○	○	○	○	○	○	○	○	○	○	○

*1 Параметры зависят от назначенного режима съемки.

*2 Задается в настройке [Яркость].

*3 Недоступно, но в некоторых случаях производится переключение в режим [4.5].

*4 Регулируется в соответствии с настройкой [Яркость].

*5 Значение диафрагмы, выдержка затвора и чувствительность ISO могут изменяться автоматически для обеспечения требуемой экспозиции.

*6 Фиксатор FE недоступен в режиме вспышки [6].

*7 Только если выбран режим [MF].

*8 Доступно только для съемки. Задание объекта недоступно.

○ Доступно или устанавливается автоматически. — Недоступно.

Перед использованием

Основные операции

Руководство по расширенным операциям

Основные сведения о камере

Автоматический/гибридный автоматический режим

Другие режимы съемки

Режим P

Режимы Tv, Av, M и C

Режим воспроизведения

Беспроводные функции

Меню настройки

Принадлежности









































Приложение

Алфавитный указатель



Меню быстрой установки

Функция		Режим съемки	C1							SCN																																																																																																																																																																																																																																																																																																																																																																																																																																																																																																																																																																																																																																																																																																																																																																																																																																																																																																																																																																																																																																																																																																																																																																																																																																																																																																																																																																																																																																																																																																																																	
			C2	M	A	V	Tv	P	AUTO	1	2	3	4	5	6	7	8	9	10	11	12	13	14	15	16	17	18	19	20	21	22	23	24	25	26	27	28	29	30	31	32	33	34	35	36	37	38	39	40	41	42	43	44	45	46	47	48	49	50	51	52	53	54	55	56	57	58	59	60	61	62	63	64	65	66	67	68	69	70	71	72	73	74	75	76	77	78	79	80	81	82	83	84	85	86	87	88	89	90	91	92	93	94	95	96	97	98	99	100	101	102	103	104	105	106	107	108	109	110	111	112	113	114	115	116	117	118	119	120	121	122	123	124	125	126	127	128	129	130	131	132	133	134	135	136	137	138	139	140	141	142	143	144	145	146	147	148	149	150	151	152	153	154	155	156	157	158	159	160	161	162	163	164	165	166	167	168	169	170	171	172	173	174	175	176	177	178	179	180	181	182	183	184	185	186	187	188	189	190	191	192	193	194	195	196	197	198	199	200	201	202	203	204	205	206	207	208	209	210	211	212	213	214	215	216	217	218	219	220	221	222	223	224	225	226	227	228	229	230	231	232	233	234	235	236	237	238	239	240	241	242	243	244	245	246	247	248	249	250	251	252	253	254	255	256	257	258	259	260	261	262	263	264	265	266	267	268	269	270	271	272	273	274	275	276	277	278	279	280	281	282	283	284	285	286	287	288	289	290	291	292	293	294	295	296	297	298	299	300	301	302	303	304	305	306	307	308	309	310	311	312	313	314	315	316	317	318	319	320	321	322	323	324	325	326	327	328	329	330	331	332	333	334	335	336	337	338	339	340	341	342	343	344	345	346	347	348	349	350	351	352	353	354	355	356	357	358	359	360	361	362	363	364	365	366	367	368	369	370	371	372	373	374	375	376	377	378	379	380	381	382	383	384	385	386	387	388	389	390	391	392	393	394	395	396	397	398	399	400	401	402	403	404	405	406	407	408	409	410	411	412	413	414	415	416	417	418	419	420	421	422	423	424	425	426	427	428	429	430	431	432	433	434	435	436	437	438	439	440	441	442	443	444	445	446	447	448	449	450	451	452	453	454	455	456	457	458	459	460	461	462	463	464	465	466	467	468	469	470	471	472	473	474	475	476	477	478	479	480	481	482	483	484	485	486	487	488	489	490	491	492	493	494	495	496	497	498	499	500	501	502	503	504	505	506	507	508	509	510	511	512	513	514	515	516	517	518	519	520	521	522	523	524	525	526	527	528	529	530	531	532	533	534	535	536	537	538	539	540	541	542	543	544	545	546	547	548	549	550	551	552	553	554	555	556	557	558	559	560	561	562	563	564	565	566	567	568	569	570	571	572	573	574	575	576	577	578	579	580	581	582	583	584	585	586	587	588	589	590	591	592	593	594	595	596	597	598	599	600	601	602	603	604	605	606	607	608	609	610	611	612	613	614	615	616	617	618	619	620	621	622	623	624	625	626	627	628	629	630	631	632	633	634	635	636	637	638	639	640	641	642	643	644	645	646	647	648	649	650	651	652	653	654	655	656	657	658	659	660	661	662	663	664	665	666	667	668	669	670	671	672	673	674	675	676	677	678	679	680	681	682	683	684	685	686	687	688	689	690	691	692	693	694	695	696	697	698	699	700	701	702	703	704	705	706	707	708	709	710	711	712	713	714	715	716	717	718	719	720	721	722	723	724	725	726	727	728	729	730	731	732	733	734	735	736	737	738	739	740	741	742	743	744	745	746	747	748	749	750	751	752	753	754	755	756	757	758	759	760	761	762	763	764	765	766	767	768	769	770	771	772	773	774	775	776	777	778	779	780	781	782	783	784	785	786	787	788	789	790	791	792	793	794	795	796	797	798	799	800	801	802	803	804	805	806	807	808	809	810	811	812	813	814	815	816	817	818	819	820	821	822	823	824	825	826	827	828	829	830	831	832	833	834	835	836	837	838	839	840	841	842	843	844	845	846	847	848	849	850	851	852	853	854	855	856	857	858	859	860	861	862	863	864	865	866	867	868	869	870	871	872	873	874	875	876	877	878	879	880	881	882	883	884	885	886	887	888	889	890	891	892	893	894	895	896	897	898	899	900	901	902	903	904	905	906	907	908	909	910	911	912	913	914	915	916	917	918	919	920	921	922	923	924	925	926	927	928	929	930	931	932	933	934	935	936	937	938	939	940	941	942	943	944	945	946	947	948	949	950	951	952	953	954	955	956	957	958	959	960	961	962	963	964	965	966	967	968	969	970	971	972	973	974	975	976	977	978	979	980	981	982	983	984	985	986	987	988	989	990	991	992	993	994	995	996	997	998	999	1000	1001	1002	1003	1004	1005	1006	1007	1008	1009	1010	1011	1012	1013	1014	1015	1016	1017	1018	1019	1020	1021	1022	1023	1024	1025	1026	1027	1028	1029	1030	1031	1032	1033	1034	1035	1036	1037	1038	1039	1040	1041	1042	1043	1044	1045	1046	1047	1048	1049	1050	1051	1052	1053	1054	1055	1056	1057	1058	1059	1060	1061	1062	1063	1064	1065	1066	1067	1068	1069	1070	1071	1072	1073	1074	1075	1076	1077	1078	1079	1080	1081	1082	1083	1084	1085	1086	1087	1088	1089	1090	1091	1092	1093	1094	1095	1096	1097	1098	1099	1100	1101	1102	1103	1104	1105	1106	1107	1108	1109	1110	1111	1112	1113	1114	1115	1116	1117	1118	1119	1120	1121	1122	1123	1124	1125	1126	1127	1128	1129	1130	1131	1132	1133	1134	1135	1136	1137	1138	1139	1140	1141	1142	1143	1144	1145	1146	1147	1148	1149	1150	1151	1152	1153	1154	1155	1156	1157	1158	1159	1160	1161	1162	1163	1164	1165	1166	1167	1168	1169	1170	1171	1172	1173	1174	1175	1176	1177	1178	1179	1180	1181	1182	1183	1184	1185	1186	1187	1188	1189	1190	1191	1192	1193	1194	1195	1196	1197	1198	1199	1200	1201	1202	1203	1204	1205	1206	1207	1208	1209	1210	1211	1212	1213	1214	1215	1216	1217	1218	1219	1220	1221	1222	1223	1224	1225	1226	1227	1228	1229	1230	1231	1232	1233	1234	1235	1236	1237	1238	1239	1240	1241	1242	1243	1244	1245	1246	1247	1248	1249	1250	1251	1252	1253	1254	1255	1256	1257	1258	1259	1260	1261	1262	1263	1264	1265	1266	1267	1268	1269	1270	1271	1272	1273	1274	1275	1276	1277	1278	1279	1280	1281	1282	1283	1284	1285	1286	1287	1288	1289	1290	1291	1292	1293	1294	1295	1296	1297	1298	1299	1300	1301	1302	1303	1304	1305	1306	1307	1308	1309	1310	1311	1312	1313	1314	1315	1316	1317	1318	1319	1320	1321	1322	1323	1324	1325	1326	1327	1328	1329	1330	1331	1332	1333	1334	1335	1336	1337	1338	1339	1340	1341	1342	1343	1344	1345	1346	1347	1348	1349	1350	1351	1352	1353	1354	1355	1356	1357	1358	1359	1360	1361	1362	1363	1364	1365	1366	1367	1368	1369	1370	1371	1372	1373	1374	1375	1376	1377	1378	1379	1380	1381	1382	1383	1384	1385	1386	1387	1388	1389	1390	1391	1392	1393	1394	1395	1396	1397	1398	1399	1400	1401	1402	1403	1404	1405	1406	1407	1408	1409	1410	1411	1412	1413	1414	1415	1416	1417	1418	1419	1420	1421	1422	1423	1424	1425	1426	1427	1428	1429	1430	1431	1432	1433	1434	1435	1436	1437	1438	1439	1440	1441	1442	1443	1444	1445	1446	1447	1448	1449	1450	1451	1452	1453	1454	1455	1456	1457	1458	1459	1460	1461	1462	1463	1464	1465	1466	1467	1468	1469	1470	1471	1472	1473	1474

Функция	Режим съемки	C1 C2	M	A	Tv	P	AUTO	SCN																					
																													
ND фильтр (81)	ND OFF	*1	○	○	○	○	○	○	○	○	○	○	○	○	○	○	○	○	○	○	○	○	○	○	○	○	○	○	○
	ND AUTO	*1	○	○	○	○	○	○	○	○	○	○	○	○	○	○	○	○	○	○	○	○	○	○	○	○	○	○	○
	ND ON	*1	○	○	○	○	○	○	○	○	○	○	○	○	○	○	○	○	○	○	○	○	○	○	○	○	○	○	○
Баланс белого (83)	AWB	*1	○	○	○	○	○	○	○	○	○	○	○	○	○	○	○	○	○	○	○	○	○	○	○	○	○	○	
	   	*1	○	○	○	○	○	○	○	○	○	○	○	○	○	○	○	○	○	○	○	○	○	○	○	○	○		
		*1	○	○	○	○	○	○	○	○	○	○	○	○	○	○	○	○	○	○	○	○	○	○	○	○	○		
		*1	○	○	○	○	○	○	○	○	○	○	○	○	○	○	○	○	○	○	○	○	○	○	○	○	○		
Коррекция ББ (84)		*1	○	○	○	○	○	○	○	○	○	○	○	○	○	○	○	○	○	○	○	○	○	○	○	○	○		
Коррекция ББ (Под водой) (58)		—	—	—	—	—	—	—	—	—	—	—	—	—	—	—	—	—	—	—	—	—	○	○	○	○	○		
Настройка цвета (70)		—	—	—	—	—	—	—	—	—	—	—	—	—	—	—	—	—	—	—	—	—	○	○	○	○	○		
Уст. цвет. темпер. (84)		*1	○	○	○	○	○	○	○	○	○	○	○	○	○	○	○	○	○	○	○	○	○	○	○	○	○		
Стиль изображ. (85)		*1	○	○	○	○	○	○	○	○	○	○	○	○	○	○	○	○	○	○	○	○	○	○	○	○	○		
		*1	○	○	○	○	○	○	○	○	○	○	○	○	○	○	○	○	○	○	○	○	○	○	○	○	○		
	  	*1	○	○	○	○	○	○	○	○	○	○	○	○	○	○	○	○	○	○	○	○	○	○	○	○	○		
	     	*1	○	○	○	○	○	○	○	○	○	○	○	○	○	○	○	○	○	○	○	○	○	○	○	○	○		
Режим замера (79)		*1	○	○	○	○	○	○	○	○	○	○	○	○	○	○	○	○	○	○	○	○	○	○	○	○	○		
		*1	○	○	○	○	○	○	○	○	○	○	○	○	○	○	○	○	○	○	○	○	○	○	○	○	○		
Auto Lighting Optimizer (Автокоррекция яркости) (82)		*1	○	○	○	○	○	○	○	○	○	○	○	○	○	○	○	○	○	○	○	○	○	○	○	○	○		
		*1	○	○	○	○	○	○	○	○	○	○	○	○	○	○	○	○	○	○	○	○	○	○	○	○	○		
		*1	○	○	○	○	○	○	○	○	○	○	○	○	○	○	○	○	○	○	○	○	○	○	○	○	○		

- Перед использованием
- Основные операции
- Руководство по расширенным операциям
 - Основные сведения о камере
 - Автоматический/гибридный автоматический режим
 - Другие режимы съемки
 - Режим P
 - Режимы Tv, Av, M и C
 - Режим воспроизведения
 - Беспроводные функции
 - Меню настройки
 - Принадлежности
 - Приложение
- Алфавитный указатель

Функция	Режим съемки	SCN																											
		C1 C2	M	Av	Tv	P	AUTO																						
Формат кадра фотографий (49)	16:9	*1	○	○	○	○	—	○	—	○	○	—	○	○	○	○	—	○	○	○	○	○	○	○	*6	○	*6	○	
	3:2	*1	○	○	○	○	○	○	○	○	○	○	○	○	○	○	○	○	○	○	○	○	○	○	○	○	○	○	○
	4:3	*1	○	○	○	○	—	○	—	○	○	—	○	○	○	○	—	○	—	○	○	○	○	○	*6	—	*6	—	
	1:1	*1	○	○	○	○	—	○	○	○	○	—	○	○	○	○	—	○	—	○	○	○	○	○	○	○	○	○	○

*1 Параметры зависят от назначенного режима съемки.

*2 (SERVO): если обнаружено движение объекта.

*3 Синхронизируется с настройкой формата кадра и устанавливается автоматически (49).

*4 Значение 0 с не может устанавливаться в режимах без выбора количества снимков.

*5 Один снимок (изменение невозможно) в режимах без выбора количества снимков.

*6 Задается автоматически в соответствии с форматом кадров видеозаписи.

○ Доступно или устанавливается автоматически. — Недоступно.

Перед использованием

Основные операции

Руководство по расширенным операциям

Основные сведения о камере

Автоматический/гибридный
автоматический режим

Другие режимы съемки

Режим P

Режимы Tv, Av, M и C

Режим воспроизведения

Беспроводные функции

Меню настройки

Принадлежности

Приложение

Алфавитный указатель



Вкладка съемки

Функция	Режим съемки		C1	M	Av	Tv	P	AUTO	SCN																						
	C2																														
Режим съемки (📖56, 📖59, 📖72)			–	–	–	–	–	–	–	○	○	○	○	○	○	○	○	○	○	○	○	○	○	○	○	○	○	○	○	○	
Качество (📖50)	JPEG	–	*1	○	○	○	○	–	○	–	○	–	–	–	–	–	–	–	–	–	–	–	–	–	○	○	○	○	○		
			*1	○	○	○	○	○	○	○	○	○	○	○	○	○	○	○	○	○	○	○	○	○	○	○	○	○	○	○	○
			*1	○	○	○	○	–	○	○	○	○	–	○	–	–	–	○	○	○	○	○	○	○	○	○	○	○	○	○	
	RAW	–	*1	○	○	○	○	○	○	○	○	○	○	○	○	○	○	○	○	○	○	○	○	○	○	○	○	○	○	○	
			*1	○	○	○	○	–	○	–	○	–	–	–	–	–	–	–	–	–	–	–	–	–	○	○	○	○	○		
Формат кадра фотографий	См. раздел «Меню быстрой установки» (📖209).																														
Область информации о камере	Инф. о экране/перекл. настр.	Режимы отображ. 1/ Режимы отображ. 2/ Инф. не отображается	○	○	○	○	○	○	○	○	○	○	○	○	○	○	○	○	○	○	○	○	○	○	○	○	○	○	○	○	
	Инф. о видоиск./перекл. настр.	Инф. не отображается/ Режимы отображ. 1/ Режимы отображ. 2	○	○	○	○	○	○	○	–	○	○	○	○	○	○	○	○	○	○	○	○	○	○	○	○	○	○	○	○	
Область информации о съемке (📖103)	Верт. дисп. видоиск.	Вкл.	*1	○	○	○	○	○	○	–	○	○	○	○	○	○	○	○	○	○	○	○	○	○	○	○	○	○	○	○	
		Откл.	*1	○	○	○	○	○	○	○	–	○	○	○	○	○	○	○	○	○	○	○	○	○	○	○	○	○	○	○	○
Гистограмма	Отображ. сетки	3x3 / 6x4 / 3x3+диаг.	*1	○	○	○	○	○	○	○	○	○	○	○	○	○	○	○	○	○	○	○	○	○	○	○	○	○	○	○	
		Яркость/RGB	Яркость/RGB	*1	○	○	○	○	○	○	○	○	○	○	○	○	○	○	○	○	○	○	○	○	○	○	○	○	○	○	○
Имитация экспоз. (📖78)	Отображ. размер	Большой/ Маленький	*1	○	○	○	○	○	○	○	○	○	○	○	○	○	○	○	○	○	○	○	○	○	○	○	○	○	○	○	
		Вкл.	*1	○	○	○	○	○	○	○	○	○	○	○	○	○	○	○	○	○	○	○	○	○	○	○	○	○	○	○	○
	Откл.	*1	○	○	○	○	–	–	–	–	–	–	–	–	–	–	–	–	–	–	–	–	–	–	–	–	–	–	–	–	

Перед использованием

Основные операции

Руководство по расширенным операциям

Основные сведения о камере

Автоматический/гибридный автоматический режим

Другие режимы съемки

Режим P

Режимы Tv, Av, M и C

Режим воспроизведения

Беспроводные функции

Меню настройки

Принадлежности

Приложение

Алфавитный указатель



Функция		Режим съемки		C1/C2	M	A	V	Tv	P	AUTO	SCN																										
		Вкл.	Откл.								1	2	3	4	5	6	7	8	9	10	11	12	13	14	15	16	17	18	19	20	21	22	23	24			
1	Реверс дисплея (121)	Вкл.		*1	0	0	0	0	0	0	0	0	0	0	0	0	0	0	0	0	0	0	0	0	0	0	0	0	0	0	0	0	0	0	0	0	
		Откл.		*1	0	0	0	0	0	0	0	0	0	0	0	0	0	0	0	0	0	0	0	0	0	0	0	0	0	0	0	0	0	0	0	0	
	Режим экрана (128)	Приоритет дисп	Экон. энергии		*1	0	0	0	0	0	0	0	0	0	0	0	0	0	0	0	0	0	0	0	0	0	0	0	0	0	0	0	0	0	0	0	
			Плавность		*1	0	0	0	0	0	0	0	0	0	0	0	0	0	0	0	0	0	0	0	0	0	0	0	0	0	0	0	0	0	0	0	0
2	Форм. дисп. видоиск (128)	Дисплей 1/Дисплей 2	Вкл.		*1	0	0	0	0	0	0	0	0	0	0	0	0	0	0	0	0	0	0	0	0	0	0	0	0	0	0	0	0	0	0	0	
			Откл.		*1	0	0	0	0	0	0	0	0	0	0	0	0	0	0	0	0	0	0	0	0	0	0	0	0	0	0	0	0	0	0	0	0
	Время просмот. (155)	Откл./Удержат	Вкл.		*1	0	0	0	0	0	0	0	0	0	0	0	0	0	0	0	0	0	0	0	0	0	0	0	0	0	0	0	0	0	0	0	0
			2 сек./4 сек./8 сек.		*1	0	0	0	0	0	0	0	0	0	0	0	0	0	0	0	0	0	0	0	0	0	0	0	0	0	0	0	0	0	0	0	0
	Съемка при касании (144)	Съемка при касании	Вкл.		*1	0	0	0	0	0	0	0	0	0	0	0	0	0	0	0	0	0	0	0	0	0	0	0	0	0	0	0	0	0	0	0	0
			Откл.		*1	0	0	0	0	0	0	0	0	0	0	0	0	0	0	0	0	0	0	0	0	0	0	0	0	0	0	0	0	0	0	0	0
	Настройки AF перетаскиванием (104)	Полож. рамки AF	Центр/Точка касания	Вкл.		*1	0	0	0	0	0	0	0	0	0	0	0	0	0	0	0	0	0	0	0	0	0	0	0	0	0	0	0	0	0	0	0
				Откл.		*1	0	0	0	0	0	0	0	0	0	0	0	0	0	0	0	0	0	0	0	0	0	0	0	0	0	0	0	0	0	0	0
AF перетаскиван.		Вкл.	Вкл.		*1	0	0	0	0	0	0	0	0	0	0	0	0	0	0	0	0	0	0	0	0	0	0	0	0	0	0	0	0	0	0	0	0
			Откл.		*1	0	0	0	0	0	0	0	0	0	0	0	0	0	0	0	0	0	0	0	0	0	0	0	0	0	0	0	0	0	0	0	0
Способ полож.	Абсолютное/Относительн.	Вкл.		*1	0	0	0	0	0	0	0	0	0	0	0	0	0	0	0	0	0	0	0	0	0	0	0	0	0	0	0	0	0	0	0	0	0
		Откл.		*1	0	0	0	0	0	0	0	0	0	0	0	0	0	0	0	0	0	0	0	0	0	0	0	0	0	0	0	0	0	0	0	0	0
Актив. сенс. обл.	Весь экран/Справа/Слева/Вер.прав./Низ.прав./Вер.лев./Низ. лев.	Вкл.		*1	0	0	0	0	0	0	0	0	0	0	0	0	0	0	0	0	0	0	0	0	0	0	0	0	0	0	0	0	0	0	0	0	0

Перед использованием

Основные операции

Руководство по расширенным операциям

Основные сведения о камере

Автоматический/гибридный автоматический режим

Другие режимы съемки

Режим P

Режимы Tv, Av, M и C

Режим воспроизведения

Беспроводные функции

Меню настройки

Принадлежности

Приложение

Алфавитный указатель



Функция				Режим съемки	SCN																														
					C1/C2	M	A	V	Tv	P	AUTO	1	2	3	4	5	6	7	8	9	10	11	12	13	14	15	16	17	18	19	20	21	22	23	24
	Парам. идентификатора лица (📖45)	Идентиф. лица	Вкл./Откл.	*1	○	○	○	○	○	○	○	○	○	○	○	○	○	○	○	○	○	○	○	○	○	○	○	○	○	○	○	○	○	○	
	Назначение кнопки (📖90)	Спуск/Блокир. AE	AF/фиксация AE	*1	○	○	○	○	○	○	○	○	○	○	○	○	○	○	○	○	○	○	○	○	○	○	○	○	○	○	○	○	○	○	
			Фиксация AE/AF	*1	○	○	○	○	—	—	—	—	—	—	—	—	—	—	—	—	—	—	—	—	—	—	—	—	—	—	—	—	—	—	
		AF/Фикс. AF, нет фикс. AE	*1	○	○	○	○	—	—	—	—	—	—	—	—	—	—	—	—	—	—	—	—	—	—	—	—	—	—	—	—	—	—	—	
		AE/AF, нет фикс. AE	*1	○	○	○	○	—	—	—	—	—	—	—	—	—	—	—	—	—	—	—	—	—	—	—	—	—	—	—	—	—	—	—	
	Диски	🌀	*1	—	—	—	—	○	○	○	○	○	○	○	○	○	○	○	○	○	○	○	○	○	○	○	○	○	○	○	○	○	○	○	○
		⚙️	*1	○	○	○	○	—	—	—	—	—	—	—	—	—	—	—	—	—	—	—	—	—	—	—	—	—	—	—	○	—	—		
	Кнопка 📺		*1	○	○	○	○	○	○	○	○	○	○	○	○	○	○	○	○	○	○	○	○	○	○	○	○	○	○	○	○	○	○	○	○
	Кнопка 📱		*1	○	○	○	○	○	○	○	○	○	○	○	○	○	○	○	○	○	○	○	○	○	○	○	○	○	○	○	○	○	○	○	○
Вид меню быст. настроек (📖107)				○	○	○	○	○	○	○	○	○	○	○	○	○	○	○	○	○	○	○	○	○	○	○	○	○	○	○	○	○	○	○	○

Перед использованием

Основные операции

Руководство по расширенным операциям

Основные сведения о камере

Автоматический/гибридный автоматический режим

Другие режимы съемки

Режим P

Режимы Tv, Av, M и C

Режим воспроизведения

Беспроводные функции

Меню настройки

Принадлежности

Приложение

Алфавитный указатель



Функция		Режим съемки	SCN																										
			C1 C2	M	A	V	Tv	P	⏏	AUTO	📷	📷	📷	📷	📷	📷	📷	📷	📷	📷	📷	📷	📷	📷	📷	📷	📷		
📷	Цифровой зум (📖42)	Стандартный	*1	○	○	○	○	○	○	○	○	○	○	○	○	○	○	○	○	○	○	○	○	○	○	○	○	○	
		Откл.	*1	○	○	○	○	○	○	○	○	○	○	○	○	○	○	○	○	○	○	○	○	○	○	○	○	○	○
		1.6x/2.0x	*1	○	○	○	○	○	○	○	○	○	○	○	○	○	○	○	○	○	○	○	○	○	○	○	○	○	○
	Функция AF		См. раздел «Меню быстрой установки» (📖209).																										
	Метод AF		См. раздел «Меню быстрой установки» (📖209).																										
	Разм. рамки AF*2 (📖91)	Нормальный	*1	○	○	○	○	○	○	○	○	○	○	○	○	○	○	○	○	○	○	○	○	○	○	○	○	○	○
		Малый	*1	○	○	○	○	○	○	○	○	○	○	○	○	○	○	○	○	○	○	○	○	○	○	○	○	○	○
	Непрерыв. AF (📖93)	Вкл.	*1	○	○	○	○	○	○	○	○	○	○	○	○	○	○	○	○	○	○	○	○	○	○	○	○	○	○
		Откл.	*1	○	○	○	○	○	○	○	○	○	○	○	○	○	○	○	○	○	○	○	○	○	○	○	○	○	○
	AF+MF (📖94)	Вкл./Откл.	*1	○	○	○	○	○	○	○	○	○	○	○	○	○	○	○	○	○	○	○	○	○	○	○	○	○	○
Включение лампы помощи AF (📖54)	Вкл.	*1	○	○	○	○	○	○	○	○	○	○	○	○	○	○	○	○	○	○	○	○	○	○	○	○	○	○	
	Откл.	*1	○	○	○	○	○	○	○	○	○	○	○	○	○	○	○	○	○	○	○	○	○	○	○	○	○	○	

Перед использованием

Основные операции

Руководство по расширенным операциям

Основные сведения о камере

Автоматический/гибридный
автоматический режим

Другие режимы съемки

Режим P

Режимы Tv, Av, M и C

Режим воспроизведения

Беспроводные функции

Меню настройки

Принадлежности

Приложение

Алфавитный указатель



Функция	Режим съемки	SCN																										
		C1 C2	M	Av	Tv	P	AUTO																					
*6	Баланс белого (83)	См. раздел «Меню быстрой установки» (209).																										
	Ручной баланс белого (83)	○	○	○	○	○	○	○	○	○	○	○	○	○	○	○	○	○	○	○	○	○	○	○	○	○	○	○
	Коррекция ББ (84)	См. раздел «Меню быстрой установки» (209).																										
	Стиль изображ. (85)	См. раздел «Меню быстрой установки» (209).																										
	Шумопод. при высоких ISO (80)	Стандартный	*1	○	○	○	○	○	○	○	○	○	○	○	○	○	○	○	○	○	○	○	○	○	○	○	○	○
		Низкий/Высокий	*1	○	○	○	○	○	○	○	○	○	○	○	○	○	○	○	○	○	○	○	○	○	○	○	○	○
	Точка АЕ (79)	Центр/Точка AF	*1	○	○	○	○	○	○	○	○	○	○	○	○	○	○	○	○	○	○	○	○	○	○	○	○	○
Безопас. сдвиг (100)	Вкл.	*1	○	○	○	○	○	○	○	○	○	○	○	○	○	○	○	○	○	○	○	○	○	○	○	○	○	
	Откл.	*1	○	○	○	○	○	○	○	○	○	○	○	○	○	○	○	○	○	○	○	○	○	○	○	○	○	

Перед использованием

Основные операции

Руководство по расширенным операциям

Основные сведения о камере

Автоматический/гибридный автоматический режим

Другие режимы съемки

Режим P

Режимы Tv, Av, M и C

Режим воспроизведения

Беспроводные функции

Меню настройки

Принадлежности

Приложение

Алфавитный указатель



Функция	Режим съемки	SCN																											
		C1 C2	M	Av	Tv	P	AUTO																						
Автоспуск		См. раздел «Меню быстрой установки» (209).																											
Тип подборки (37)	С фото/ Без фото	-	-	-	-	-	○	-	-	-	-	-	-	-	-	-	-	-	-	-	-	-	-	-	-	-	-	-	
Акцент звезд (67)	Резкий/Мягкий	-	-	-	-	-	-	-	-	-	-	-	○	-	-	-	-	-	-	-	-	-	-	-	-	-	-	-	
	Откл.	○	○	○	○	○	○	○	○	○	○	○	○	○	○	○	○	○	○	○	○	○	○	○	○	○	○	○	
Уст. показа свойств фото (87) *7	Сохранение фото	-	-	-	-	-	-	-	-	-	-	-	○	-	-	-	-	-	-	-	-	-	-	-	-	-	-	-	
	Эффект*3													○	-	-	-	-	-	-	-	-	-	-	-	-	-	-	
	Интервал съемки	15 сек./30 сек./ 1 мин.*4	-	-	-	-	-	-	-	-	-	-	-	○	-	-	-	-	-	-	-	-	-	-	-	-	-	-	
	Частота кадров	NTSC: 4.99/29.97 PAL: 2.50/25.00	-	-	-	-	-	-	-	-	-	-	-	○	-	-	-	-	-	-	-	-	-	-	-	-	-	-	-
	Время съемки	60 мин./ 90 мин./ Неогр.	-	-	-	-	-	-	-	-	-	-	-	○	-	-	-	-	-	-	-	-	-	-	-	-	-	-	-
	Автоэкспозиция	Блок.по 1 сним./ Для кажд. сним.	-	-	-	-	-	-	-	-	-	-	-	○	-	-	-	-	-	-	-	-	-	-	-	-	-	-	-
Настр. интервальной съемки (15)	Сюжет съемки	Сюжет 1/Сюжет 2/ Сюжет 3	-	-	-	-	-	-	-	-	-	-	-	-	-	-	-	-	-	-	-	-	-	-	-	-	-	○	
	Интервал/ снимки	2–4 сек./ 30–900 (Сюжет 1) 5–10 сек./ 30–720 (Сюжет 2) 11–30 сек./ 30–240 (Сюжет 3)	-	-	-	-	-	-	-	-	-	-	-	-	-	-	-	-	-	-	-	-	-	-	-	-	-	○	
	Экспозиция	Фиксированная/ Для кажд. сним.	-	-	-	-	-	-	-	-	-	-	-	-	-	-	-	-	-	-	-	-	-	-	-	-	-	○	
	Просмотр изобр.	Вкл./Откл.	-	-	-	-	-	-	-	-	-	-	-	-	-	-	-	-	-	-	-	-	-	-	-	-	-	○	

Перед использованием

Основные операции

Руководство по расширенным операциям

Основные сведения о камере

Автоматический/гибридный
автоматический режим

Другие режимы съемки

Режим P

Режимы Tv, Av, M и C

Режим воспроизведения

Беспроводные функции

Меню настройки

Принадлежности

Приложение

Алфавитный указатель



Функция		Режим съемки		SCN																																				
		C1	C2	M	Av	Tv	P	AUTO	[Icon]	[Icon]	[Icon]	[Icon]	[Icon]	[Icon]	[Icon]	[Icon]	[Icon]	[Icon]	[Icon]	[Icon]	[Icon]	[Icon]	[Icon]	[Icon]	[Icon]	[Icon]	[Icon]	[Icon]	[Icon]	[Icon]	[Icon]	[Icon]	[Icon]	[Icon]	[Icon]	[Icon]	[Icon]	[Icon]	[Icon]	
[Icon]	Размер видеозап. (51)	См. раздел «Меню быстрой установки» (209).																																						
	Фильтр шумов (74)	Авто	*1	○	○	○	○	○	○	○	○	○	○	○	○	○	○	○	○	○	○	○	○	○	○	○	○	○	○	○	○	○	○	○	○	○	○	○	○	
		Откл.	*1	○	○	○	○	○	○	○	○	○	○	○	○	○	○	○	○	○	○	○	○	○	○	○	○	○	○	○	○	○	○	○	○	○	○	○	○	○
	Аттенюатор (74)	Авто	*1	○	○	○	○	○	○	○	○	○	○	○	○	○	○	○	○	○	○	○	○	○	○	○	○	○	○	○	○	○	○	○	○	○	○	○	○	○
		Откл./Вкл.	*1	○	○	○	○	○	○	○	○	○	○	○	○	○	○	○	○	○	○	○	○	○	○	○	○	○	○	○	○	○	○	○	○	○	○	○	○	○
	Медл.авт.затвор (73)	Вкл.	○	○	○	○	○	○	○	○	○	○	○	○	○	○	○	○	○	○	○	○	○	○	○	○	○	○	○	○	○	○	○	○	○	○	○	○	○	○
Откл.		○	○	○	○	○	○	○	○	○	○	○	○	○	○	○	○	○	○	○	○	○	○	○	○	○	○	○	○	○	○	○	○	○	○	○	○	○	○	

*1 Параметры зависят от назначенного режима съемки.

*2 Доступно только при методе AF [AF по 1 точке].

*3 Доступно, если для сохранения фотографий задано значение [Откл.].

*4 Доступно, если для эффекта задано значение [Откл.].

*5 В режиме [Icon] пункты с вкладки [Icon] отображаются на вкладке [Icon]. В указанных ниже режимах пункты с вкладки [Icon] отображаются на вкладке [Icon]. В режиме [Icon] пункты с вкладки [Icon] отображаются на вкладке [Icon].

*6 В указанных ниже режимах пункты с вкладки [Icon] отображаются на вкладке [Icon]. В указанных ниже режимах пункты с вкладки [Icon] отображаются на вкладке [Icon].

*7 В указанных ниже режимах пункты с вкладки [Icon] отображаются на вкладке [Icon].

– Имена людей на изображениях, снятых с использованием функции идентификации лиц (45), в некоторых режимах или при определенных настройках могут не отображаться, но они все равно записываются в фотографиях.

○ Доступно или устанавливается автоматически. – Недоступно.

Перед использованием

Основные операции

Руководство по расширенным операциям

Основные сведения о камере

Автоматический/гибридный автоматический режим

Другие режимы съемки

Режим P

Режимы Tv, Av, M и C

Режим воспроизведения

Беспроводные функции

Меню настройки

Принадлежности

Приложение

Алфавитный указатель



Вкладка «Настройка»

Вкладка	Пункт	См. стр.
🔊1	Создать папку	📖170
	Нумер. файлов	📖170
	Формат	📖171
	ТВ-стандарт	📖172
	Настр. дисплея	📖28
	Электрон. уров.	📖52
	Заставка	📖175
	🔊2	Эко-режим
Экон. энергии		📖27
Яркость дисплея		📖173
Ночн.реж.экрана		📖172
Часовой пояс		📖174
Дата/Время		📖174
Закр. объектив		📖174
🔊3	Язык 🗣️	📖175
	Тихо	📖175
	Громкость	📖175
	Настр. звука	📖175
	Подсказки	📖176
	Разм.знач.реж./инф*1	📖176

Вкладка	Пункт	См. стр.
🔊4	Сенсорн.управл.	📖176
	Единицы измер.	📖176
	Соединен. Wi-Fi	📖141
	Настройки беспроводной связи	📖141
	Настройки GPS	📖164
🔊5	Отображ. логотипа сертиф.	📖176
	Польз. режим съёмки (C1, C2)*2	📖108
	Информ. об авторских правах	📖177
	Сброс настр.кам.*3	📖177

*1 Недоступно в следующих режимах: [C1], [C2], [M], [Av], [Tv], [P], [S] и [AUTO].

*2 Недоступно в следующих режимах: [S], [AUTO], [SCN] и [P].

*3 В режимах [C1] и [C2] доступен только пункт [Другие настройки].

Вкладка «Моё меню»

Вкладка	Пункт	См. стр.
★1	Добавить вкладку МОЁ МЕНЮ	📖109
	Удалить все вкладки МОЁ МЕНЮ	📖110
	Удалить все пункты	📖110
	Отображ. меню	📖110

Перед использованием

Основные операции

Руководство по расширенным операциям

Основные сведения о камере

Автоматический/гибридный
автоматический режим

Другие режимы съёмки

Режим P

Режимы Tv, Av, M и C

Режим воспроизведения

Беспроводные функции

Меню настройки



Принадлежности

Приложение

Алфавитный указатель



Вкладка воспроизведения

Вкладка	Пункт	См. стр.
▶ 1	Защита	121
	Повернуть	125
	Стереть	123
	Избранные	126
	Слайд-шоу	121
▶ 2	 Яркие моменты	136
	Отоб./Восп. подб. видео	114
	Добавл. кор. клипов	139
	Поиск изобр.	116
	Художественные фильтры	130
▶ 3	Изменить размер	128
	Кадрир-ние	129
	Коррекция кр. Глаз	131
	Инф. об идентификат. лица	115
	Преобр. изобр. RAW	132
▶ 4	Настройки печати	195
	Настройка фотокниги	197
▶ 5	Эффект перех.	111
	Эффект отобр.	115
	Прокр. экрана	111
	Групп. изобр.	118
	Авт. поворот	126
	Отображать	111
	Переход с 	117
▶ 6	Настр.сенс.экр.	127
	Отображ. инф. о воспр.	113

Правила обращения

- Данная камера является прецизионным электронным устройством. Не допускайте ее падения и не подвергайте ее сильным ударам.
- Запрещается подносить камеру к магнитам, электродвигателям или другим устройствам, генерирующим сильные электромагнитные поля. Сильные электромагнитные поля могут привести к неполадкам или стиранию изображений.
- Камера не является водонепроницаемой и не может использоваться под водой.
- Для обеспечения максимальной защиты камеры от пыли и капель воды держите крышку разъемов, крышку отсека карты памяти/аккумулятора и все другие крышки плотно закрытыми.
- Конструкция камеры предусматривает защиту от пыли и капель воды, чтобы внутрь нее не проникали песок, пыль, загрязнения и вода, случайно попавшие на камеру. Однако полностью исключить попадание внутрь камеры грязи, пыли, воды или соли невозможно. По мере возможности не допускайте попадания на камеру грязи, пыли, воды и соли.
- Если на камеру попала вода, протрите ее сухой чистой тканью. Если на камеру попала грязь, пыль или соль, удалите их чистой, хорошо отжатой влажной тканью.
- При использовании камеры в местах с высоким содержанием пыли или грязи возможны неполадки в ее работе.
- Рекомендуется чистить камеру после ее использования. Если оставить грязь, пыль, воду или соль на камере, это может привести к неполадкам в работе.
- Если камера случайно упала в воду или есть основания полагать, что в камеру попала влага (вода), грязь, пыль или соль, незамедлительно обратитесь в ближайшее отделение службы поддержки клиентов.
- Запрещается использовать для чистки камеры или экрана чистящие средства, содержащие органические растворители.
- Для удаления пыли с объектива пользуйтесь специальными грушами для чистки объективов. В случае устойчивых загрязнений обратитесь в службу поддержки клиентов.
- Храните неиспользуемые аккумуляторы в пластиковом пакете или другом контейнере. Если в течение некоторого времени аккумулятор не используется, для поддержания его характеристик заряжайте аккумулятор приблизительно раз в год и используйте его в камере до полной разрядки, перед тем как убрать на хранение.

Перед использованием

Основные операции

Руководство по расширенным операциям

Основные сведения о камере

Автоматический/гибридный автоматический режим

Другие режимы съемки

Режим P

Режимы Tv, Av, M и C

Режим воспроизведения

Беспроводные функции

Меню настройки

Принадлежности

Приложение

Алфавитный указатель



Технические характеристики

Датчик изображения

Размер изображения APS-C
Эффективное количество пикселей
(Число пикселей может уменьшаться
при обработке изображения) Прибл. 24,2 млн
Всего пикселей Прибл. 25,8 млн

Объектив

Фокусное расстояние
(в пересчете на 35-миллиметровый эквивалент) 15,0 – 45,0 мм (24 – 72 мм)
Коэффициент зумирования 3x

Диапазон съемки (измеряется от торца объектива)

Режим съемки	Диапазон фокусировки	В максимально широкоугольном положении (⏏)	В положении максимального телефото (⏏)
AUTO	—	10 см – бесконечность	30 см – бесконечность
Другие режимы		10 см – бесконечность	30 см – бесконечность
		10 – 50 см	—

Пошаговый зум 24 мм, 28 мм, 35 мм, 50 мм, 72 мм

Затвор

Выдержка затвора
Автоматический режим
(автоматическая настройка)
Макс. Tv 1 с
Мин. Tv 1/2000 с
Диапазон во всех режимах съемки
Макс. Tv 30 с
Мин. Tv 1/2000 с

Диафрагма

Диафрагменное число
Широкоугольное положение 2,8 – 16,0
Положение телефото 5,6 – 16,0

Вспышка

Встроенная вспышка
Радиус действия вспышки
(макс. широкоугольное положение)
самая близкая точка Прибл. 50,0 см
самая дальняя точка Прибл. 9,0 м
Радиус действия вспышки
(положение телефото)
самая близкая точка Прибл. 50,0 см
самая дальняя точка Прибл. 4,5 м

Видоискатель/экран

Электронный цветной видоискатель
Размер экрана Тип 0,39
Кол-во пикселей Прибл. 2,36 млн точек

Экран
Тип Цветной TFT ЖК-дисплей
Размер экрана 7,5 см (3,0 дюйма)
Эфф. кол-во пикселей Прибл. 1,04 млн точек

Перед использованием

Основные операции

Руководство по расширенным операциям

Основные сведения о камере

Автоматический/гибридный
автоматический режим

Другие режимы съемки

Режим P

Режимы Tv, Av, M и C

Режим воспроизведения

Беспроводные функции

Меню настройки

Принадлежности

Приложение

Алфавитный указатель



Съемка

Цифровой зум

Увеличение.....	Прибл. 4x
Макс. с оптическим зумом.....	Прибл. 12x
Фокусное расстояние (положение телефото, в пересчете на 35-миллиметровый эквивалент)	Прибл. 288 мм (эквивалентное значение)

Серийная съемка

Скорость съемки*	
Покадровый AF	
Скорость высокоскоростной серийной съемки	Макс. прибл. 9,0 кадра/с
Servo AF	
Скорость высокоскоростной серийной съемки	Макс. прибл. 7,0 кадра/с

* Скорость серийной съемки может снижаться из-за следующих факторов:
Значение Tv/Значение Av/Состояние объекта/Яркость/Съемка со вспышкой/Положения зуми-
рования/Уровень заряда аккумулятора

Запись

Формат файлов	DCF-совместимый, DPOF-совместимый (версия 1.1)
Тип данных	
Фотографии	
Формат записи.....	Exif2.3 (DCF2.0)
Изображение (Изображения RAW, полученные при съемке, проходят аналого-цифровое преобразование в 12-битный формат.)	JPEG/RAW (CR2, 14-битный формат Canon RAW)
Видеозаписи	
Формат записи.....	MP4
Видео	MPEG-4 AVC/H.264
Аудио	MPEG-4 AAC-LC (стерео)

Перед использованием

Основные операции

Руководство по расширенным операциям

Основные сведения о камере

Автоматический/гибридный
автоматический режим

Другие режимы съемки

Режим P

Режимы Tv, Av, M и C

Режим воспроизведения

Беспроводные функции

Меню настройки

Принадлежности

Приложение

Алфавитный указатель



Питание

Аккумулятор..... NB-13L

Количество фотографий (в соответствии с CIPA: при комнатной температуре 23 °C)	Экран включен	Прибл. 200 снимков
	Видоискатель вкл.	Прибл. 200 снимков
Количество фотографий (Эко-режим вкл.)	Экран включен	Прибл. 250 кадров
Время съемки видеофильмов (в соответствии с CIPA: при комнатной температуре 23 °C)	Экран включен	Прибл. 45 мин
	Видоискатель вкл.	Прибл. 45 мин
Время съемки видеофильмов (непрерывная съемка)	Экран включен	Прибл. 80 мин
	Видоискатель вкл.	Прибл. 80 мин
Время воспроизведения*		Прибл. 4 ч

* Время при воспроизведении слайд-шоу из фотографий

Интерфейс

Проводной

Разъем DIGITAL
(совместимый с Hi-Speed USB) Micro USB
Разъем HDMI OUT..... Тип D

Беспроводной

NFC Совместимый с NFC Forum Type3/4 Tag
(Dynamic)

Bluetooth

Поддерживаемые стандарты Bluetooth версии 4.1
(Bluetooth с низким потреблением энергии)

Схема передачи Схема модуляции GFSK

Wi-Fi

Поддерживаемые стандарты IEEE 802.11b/g/n

Частота передачи

Частота 2,4 ГГц

Каналы..... 1 – 11

Безопасность

Режим инфраструктуры..... WPA2-PSK (AES/TKIP),
WPA-PSK (AES/TKIP), WEP
* Поддерживается режим настройки WPS
(Wi-Fi Protected Setup)

Режим точки доступа камеры WPA2-PSK (AES)

Режим прямого подключения WPA2-PSK (AES)

Перед использованием

Основные операции

Руководство по расширенным операциям

Основные сведения о камере

Автоматический/гибридный
автоматический режим

Другие режимы съемки

Режим P

Режимы Tv, Av, M и C

Режим воспроизведения

Беспроводные функции

Меню настройки

Принадлежности

Приложение

Алфавитный указатель



Условия эксплуатации

Температура..... Мин. 0 °С, макс. 40 °С

Габариты (в соответствии с CIPA)

Ш..... Прибл. 115,0 мм

В..... Прибл. 77,9 мм

Г..... Прибл. 51,4 мм

Вес (в соответствии с CIPA)

Только камера..... Прибл. 375 г

Включая аккумулятор и карту памяти..... Прибл. 399 г

Аккумулятор NB-13L

Тип:	Перезаряжаемый литиево-ионный аккумулятор
Номинальное напряжение:	3,6 В=
Номинальная емкость:	1250 мАч
Циклы зарядки:	Прибл. 300
Рабочий диапазон температур:	0 – 40 °С

Зарядное устройство CB-2LHE

Номинальное входное напряжение:	100 – 240 В~ (50/60 Гц) 0,09 А (100 В) – 0,06 А (240 В)
Номинальное выходное напряжение:	4,2 В=, 0,7 А
Время зарядки:	Прибл. 2 ч 10 мин (при использовании NB-13L)
Рабочий диапазон температур:	5 – 40 °С

Компактный сетевой адаптер CA-DC30E

Номинальное входное напряжение:	100 – 240 В~ (50/60 Гц) 0,07 А (100 В) – 0,045 А (240 В)
Номинальное выходное напряжение:	5,0 В=, 0,55 А
Время зарядки:	Прибл. 2 ч 50 мин* (при зарядке аккумулятора NB-13L в камере) * Время зарядки очень сильно зависит от оставшегося уровня заряда аккумулятора.
Рабочий диапазон температур:	5 – 40 °С

- Значения размера, веса и доступного количества снимков получены на основе рекомендаций по измерениям ассоциации CIPA.
- В некоторых условиях съемки количество снимков и время съемки могут быть меньше указанных выше.
- Количество снимков/время съемки при полностью заряженном аккумуляторе.

Перед использованием

Основные операции

Руководство по расширенным операциям

Основные сведения о камере

Автоматический/гибридный
автоматический режим

Другие режимы съемки

Режим P

Режимы Tv, Av, M и C

Режим воспроизведения

Беспроводные функции

Меню настроек

Принадлежности

Приложение

Алфавитный указатель



Алфавитный указатель

Auto Lighting Optimizer
(Автокоррекция яркости) 82

Av (режим съемки) 100

Bluetooth 141

Camera Connect 142

CameraWindow 189

CANON IMAGE GATEWAY 154

DPOF 194

HDMI-кабель 183

ND фильтр 81

P (режим съемки) 77

PictBridge 182, 191

RAW 50

Servo AF 93

Tv (режим съемки) 99

Wi-Fi 141

А

Автовыключение 27

Автоматический режим

(режим съемки) 23, 35

Автопортрет (режим съемки) 59

Автоспуск 42

Задержка спуска 2 с 43

Настройка таймера автоспуска 43

Аккумулятор

Зарядка 19

Уровень заряда 204

Экономия энергии 17

Эко-режим 173

Б

Баланс белого (цвет) 83

Беспроводные функции 141

Брекетинг AE 81

Брекетинг фокусировки 90

Быстро (диапазон фокусировки) 58, 88

В

Видеофильмы

Качество изображения (разрешение/
частота кадров) 51

Редактирование 134

Вид меню FUNC. 108

Воспроизведение → Просмотр

Вспышка

Вкл. 96

Выключение вспышки 96

Замедл. синхр. 96

Компенсация экспозиции при съемке
со вспышкой 97

Выбор лица 94

Высокий динамический диапазон
(режим съемки) 66

Г

Геопривязка изображений 164

Гибридный Авто (режим съемки) 37

Д

Дата/Время

Аккумулятор календаря 22

Изменение 22

Мировое время 174

Настройка 21

Диапазон фокусировки

Быстро 58

Макро 88

Подводная макросъемка 58

Ручная фокусировка 89

Дистанционная съемка

в режиме Live View 165

Ж

Жесты сенсорного экрана 127

З

Зарядное устройство 181

Защита 121

Звезды (режим съемки) 67

Звездное небо (режим съемки) 67

Звездный след (режим съемки) 67

Покадровая видеосъемка звезд
(режим съемки) 68

Звуковые сигналы 175

Зернистый Ч/Б (режим съемки) 62

Значения по умолчанию → Сброс

Зумирование 23, 36, 42, 88

И

Идентификация лиц 45

Избранные 126

Изменение или удаление сведений
о подключении 167

Изменение размера изображений 128

Изображения

Воспроизведение → Просмотр

Защита 121

Период отображения 55

Удаление 123

Индикатор 33, 54, 55

Интервальная съемка (режим съемки) 65

Информация о параметрах съемки

Длительная выдержка 103

К

Кадрование 129, 192

Камера

Сброс 177

Карты памяти 2

Карты памяти SD/SDHC/SDXC → Карты памяти

Качество изображения → Компрессия

Комплект поставки 2

Компрессия 50

Короткие клипы (режим видеосъемки) 74

Коррекция красных глаз 131

М

Меню MENU

Основные операции 31

Таблица 207

Меню быстрой установки 209

Метод AF 91

Мировое время 174

Мягкий фокус (режим съемки) 62

Н

Нажатие 17

Настройка фотокниги 197

Нумерация файлов 170

О

Обработка изображения RAW 132

Отображение информации GPS 113

Отправка изображений 159

Отправка изображений в веб-службу 154

Отправка изображений в другую камеру 159

Отправка изображений в смартфон 142

П

Панорама (режим съемки) 61

Панорамный снимок (режим съемки) 60

Перетаскивание 17

Печать 191 → Печать

Питание 181 → Аккумулятор → Зарядное

устройство

Поворот 125

Перед использованием

Основные операции

Руководство по расширенным операциям

Основные сведения о камере

Автоматический/гибридный
автоматический режим

Другие режимы съемки

Режим P

Режимы Tv, Av, M и C

Режим воспроизведения

Беспроводные функции

Меню настройки

Принадлежности

Приложение

Алфавитный указатель



Подводная макросъемка (диапазон фокусировки) 58
Под водой (режим съемки) 58
Подключение через точку доступа 150
Поиск 116
Портрет (режим съемки) 56
Принадлежности 181
Проверка фокусировки 120
Программная AE 77
Программное обеспечение
 Сохранение изображений в компьютере 189
 Установка 149, 189
Просмотр 24
 Индексный режим 115
 Поиск изображений 116
 Режим отображения одного изображения 24
 Режим перехода 117
 Режим увеличения 120
 Слайд-шоу 121
 Экран телевизора 183
Путешествие с камерой 174

Р

Разрешение (размер изображения) 50
Разъем 183, 191
Рамки автофокусировки 91
Редактирование
 Изменение размера изображений 128
 Кадрирование 129
 Коррекция красных глаз 131
Режим замера 79
Режим камеры как точки доступа 148
Режим перехода 117
Режим увеличения 120
Ремень 2

Ручная фокусировка (диапазон фокусировки) 89
Ручной баланс белого 83
Ручной (режим видеосъемки) 102

С

Сброс 177
Сглаживание кожи (режим съемки) 60
Сенсорный экран 17
Серийная съемка 40, 44
Синхронизация изображений 162
Слайд-шоу 121
Сообщения об ошибках 202
Сохранение изображений в компьютере 189
Стабилизация изображения 53, 98
Стандартный (режим видеосъемки) 72
Стиль изображения 85
Стирание всех 124
Съемка
 Дата и время съемки → Дата/Время
 Информация о параметрах съемки 204
Съемка при касании 44
Съемка с рук ночью (режим съемки) 57

Т

Тактильная автофокусировка 95

У

Удаление 123
Устранение неполадок 198

Ф

Фейерверк (режим съемки) 37
Фиксатор FE 97
Фиксация AE 78
Фиксация AF 95
Фиксация фокусировки 91

Фильтр шумов 74
Фокусировка
 Servo AF 93
 Выделение цветом MF 90
 Рамки автофокусировки 91
 Сенсорная автофокусировка 95
 Фиксация AF 95
Формат кадра 49

Х

Художественные фильтры 130

Ц

Цвет (баланс белого) 83
Цифровой зум 42
Цифровой телеконвертер 91

Ч

Часы 34
Чувствительность ISO 80

Ш

Шейный ремень → Ремень
Шумоподавление при высоких значениях ISO 80

Э

Экономия энергии 27
Эко-режим 173
Экран
 Значки 204, 205
 Меню MENU → Меню быстрой установки, Меню
 Язык 23

Экран телевизора 183
Экспозиция

 Компенсация 78
 Фиксатор FE 97
 Фиксация AE 78

Электронный уровень 52
Элементы питания → Дата/Время (аккумулятор календаря)
Эффект Акварель (режим съемки) 64
Эффект игрушечной камеры (режим съемки) 64
Эффект Масляные краски (режим съемки) 63
Эффект миниатюры (режим съемки) 65
Эффект «Рыбий глаз» (режим съемки) 63

Я

Язык 23
Яркие моменты 136

Перед использованием

Основные операции

Руководство по расширенным операциям

Основные сведения о камере

Автоматический/гибридный автоматический режим

Другие режимы съемки

Режим P

Режимы Tv, Av, M и C

Режим воспроизведения

Беспроводные функции

Меню настройки

Принадлежности

Приложение

Алфавитный указатель



Меры предосторожности для беспроводных функций (Wi-Fi, Bluetooth или другие)

- Страны и регионы, в которых разрешено использование беспроводных функций
 - Использование беспроводных функций ограничено в некоторых странах и регионах, и за их незаконное использование в национальном или местном законодательстве могут быть предусмотрены наказания. Во избежание нарушения законодательства в отношении беспроводных функций посетите веб-сайт Canon и проверьте, где разрешено их использование. Обратите внимание, что компания Canon не несет ответственности за любые возможные проблемы, связанные с использованием беспроводной функции в других странах и регионах.
- Любые из следующих действий могут повлечь юридические наказания:
 - изменение или модифицирование изделия;
 - снятие с изделия сертификационных наклеек.
- Для экспорта применяемых в камере товаров или технологий, на которые распространяется действие законодательства по международному обмену и международной торговле (включая вывоз за пределы Японии или демонстрацию в Японии гражданам других стран), может требоваться разрешение государственных органов Японии.
- Так как в данном изделии используется американские компоненты для шифрования, изделие подпадает под действие Правил экспортного управления США и экспорт или провоз изделия в страны, на которые распространяется действие торгового эмбарго США, запрещены.
- Обязательно запишите используемые параметры Wi-Fi.
Настройки беспроводной связи, записанные в данное изделие, могут быть изменены или стерты в результате неправильной работы изделия, под воздействием радиоволн или статического электричества, а также в результате какого-либо происшествия или неполадки.
Обратите внимание, что компания Canon не несет никакой ответственности за прямые или косвенные убытки либо упущенную выгоду, связанные с повреждением или исчезновением данных.
- Перед сменой владельца, утилизацией или отправкой изделия в ремонт восстановите настройки беспроводной связи по умолчанию, удалив все введенные вами настройки.

- Компания Canon не компенсирует убытки, связанные с потерей или кражей данного изделия.

При потере или краже данного изделия компания Canon не несет ответственности за убытки или потери, связанные с несанкционированным использованием целевых устройств, зарегистрированных в данном изделии, или с несанкционированным доступом к таким устройствам.

- Обязательно используйте изделие в соответствии с указаниями настоящего Руководства. Обязательно используйте функцию беспроводной связи этого изделия в соответствии с указаниями, приведенными в настоящем Руководстве. Компания Canon не несет ответственности за убытки или потери, если данная функция и изделие использовались способами, отличными от описанных в настоящем Руководстве.
- Запрещается использовать предусмотренную в данном изделии функцию беспроводной связи рядом с медицинским и другим электронным оборудованием. Использование функции беспроводной связи рядом с медицинским или иным электронным оборудованием может отрицательно влиять на работу этих устройств.

Меры предосторожности в отношении радиопомех

- Данное изделие может принимать помехи от других устройств, излучающих радиоволны. Во избежание помех обязательно используйте данное изделие на как можно большем расстоянии от таких устройств или старайтесь не использовать эти устройства одновременно с данным изделием.

Меры предосторожности в отношении безопасности

Так как в сети Wi-Fi для передачи данных используются радиоволны, необходимы более строгие меры безопасности, чем при использовании проводной локальной сети. При использовании Wi-Fi помните следующее.

- Пользуйтесь только сетями, на использование которых имеется разрешение. Данное изделие производит поиск имеющихся в окрестности сетей Wi-Fi и отображает результаты на экране. Могут отображаться также сети, разрешение на использование которых отсутствует (неизвестные сети). Однако попытка подключения к таким сетям или их использование может рассматриваться как несанкционированный доступ. Обязательно используйте только сети, которые разрешено использовать, и не пытайтесь подключиться к другим неизвестным сетям.

Перед использованием

Основные операции

Руководство по расширенным операциям

Основные сведения о камере

Автоматический/гибридный автоматический режим

Другие режимы съемки

Режим P

Режимы Tv, Av, M и C

Режим воспроизведения

Беспроводные функции

Меню настройки

Принадлежности

Приложение

Алфавитный указатель



В случае неправильного задания параметров безопасности возможно возникновение указанных ниже проблем.

- **Контроль передачи**
Злонамеренные посторонние лица могут контролировать передачу данных по сети Wi-Fi и пытаться получить передаваемые Вами данные.
- **Несанкционированный доступ к сети**
Злонамеренные посторонние лица могут получить несанкционированный доступ к используемой Вами сети для похищения, изменения или уничтожения информации. Кроме того, Вы можете стать жертвой несанкционированного доступа других типов, таких как маскировка под законного пользователя (когда кто-то выдает себя за Вас для получения несанкционированного доступа к информации) или трамплинная атака (когда кто-то получает несанкционированный доступ к Вашей сети, чтобы использовать ее в качестве «трамплина» для заметания следов при проникновении в другие системы).

Во избежание возникновения подобных проблем обязательно тщательно защищайте свою сеть Wi-Fi.

При использовании функции Wi-Fi данной камеры обязательно должным образом учитывайте сопутствующие проблемы безопасности и соблюдайте баланс между рисками и удобством при настройке параметров безопасности.

Программное обеспечение третьих сторон

- **expat.h**
Copyright (c) 1998, 1999, 2000 Thai Open Source Software Center Ltd

Permission is hereby granted, free of charge, to any person obtaining a copy of this software and associated documentation files (the "Software"), to deal in the Software without restriction, including without limitation the rights to use, copy, modify, merge, publish, distribute, sublicense, and/or sell copies of the Software, and to permit persons to whom the Software is furnished to do so, subject to the following conditions:

The above copyright notice and this permission notice shall be included in all copies or substantial portions of the Software.

THE SOFTWARE IS PROVIDED "AS IS", WITHOUT WARRANTY OF ANY KIND, EXPRESS OR IMPLIED, INCLUDING BUT NOT LIMITED TO THE WARRANTIES OF MERCHANTABILITY, FITNESS FOR A PARTICULAR PURPOSE AND NONINFRINGEMENT. IN NO EVENT SHALL THE AUTHORS OR COPYRIGHT HOLDERS BE LIABLE FOR ANY CLAIM, DAMAGES OR OTHER LIABILITY, WHETHER IN AN ACTION OF CONTRACT, TORT OR OTHERWISE, ARISING FROM, OUT OF OR IN CONNECTION WITH THE SOFTWARE OR THE USE OR OTHER DEALINGS IN THE SOFTWARE.

- **AES-128 Library**
Copyright (c) 1998-2008, Brian Gladman, Worcester, UK. All rights reserved.

LICENSE TERMS

The redistribution and use of this software (with or without changes) is allowed without the payment of fees or royalties provided that:

1. source code distributions include the above copyright notice, this list of conditions and the following disclaimer;
2. binary distributions include the above copyright notice, this list of conditions and the following disclaimer in their documentation;
3. the name of the copyright holder is not used to endorse products built using this software without specific written permission.

DISCLAIMER

This software is provided 'as is' with no explicit or implied warranties in respect of its properties, including, but not limited to, correctness and/or fitness for purpose.

Перед использованием

Основные операции

Руководство по расширенным операциям

Основные сведения о камере

Автоматический/гибридный
автоматический режим

Другие режимы съемки

Режим P

Режимы Tv, Av, M и C

Режим воспроизведения

Беспроводные функции

Меню настройки

Принадлежности

Приложение

Алфавитный указатель



Меры предосторожности в отношении личных данных и безопасности

Если в камере сохранены личные данные и/или настройки безопасности Wi-Fi, такие как пароли и т. п., помните, что такая информация и настройки могут оставаться в камере. При передаче камеры другому лицу, при утилизации камеры или при отправке камеры в ремонт выполните следующие действия, чтобы избежать утечки таких данных и настроек.

- Удалите зарегистрированную личную информацию, выбрав пункт [Стереть инф.] в параметрах идентификатора лица.
- Сотрите зарегистрированные данные безопасности Wi-Fi, выбрав пункт [Сбросить настройки] в настройках Wi-Fi.

Торговые марки и лицензирование

- Microsoft и Windows являются торговыми марками или зарегистрированными торговыми марками корпорации Microsoft в США и/или других странах.
- Macintosh и Mac OS являются торговыми марками корпорации Apple Inc., зарегистрированными в США и других странах.
- App Store, iPhone и iPad являются торговыми марками корпорации Apple Inc.
- Логотип SDXC является торговой маркой корпорации SD-3C, LLC.
- HDMI, High-Definition Multimedia Interface и логотип HDMI являются торговыми марками корпорации HDMI Licensing, LLC.
- Wi-Fi®, Wi-Fi Alliance®, WPA™, WPA2™ и Wi-Fi Protected Setup™ являются торговыми марками или зарегистрированными торговыми марками альянса Wi-Fi Alliance.
- Словесное описание и логотипы Bluetooth® являются зарегистрированными торговыми марками, принадлежащими корпорации Bluetooth SIG, Inc.; компания Canon Inc. использует эти марки по лицензии. Прочие торговые марки и торговые наименования являются собственностью своих владельцев.
- N-метка является торговой маркой или зарегистрированной торговой маркой NFC Forum, Inc. в США и других странах.
- Все остальные торговые марки являются собственностью своих владельцев.
- В данном устройстве используется технология exFAT, лицензированная у корпорации Microsoft.

- This product is licensed under AT&T patents for the MPEG-4 standard and may be used for encoding MPEG-4 compliant video and/or decoding MPEG-4 compliant video that was encoded only (1) for a personal and non-commercial purpose or (2) by a video provider licensed under the AT&T patents to provide MPEG-4 compliant video. No license is granted or implied for any other use for MPEG-4 standard.

* Приводится на английском языке согласно требованиям.

Ограничение ответственности

- Несанкционированное тиражирование данного Руководства запрещено.
- Все измерения основаны на стандартах тестирования Canon.
- Информация может быть изменена без уведомления, также как и технические характеристики и внешний вид изделия.
- Фактический вид оборудования может несколько отличаться от показанного на иллюстрациях и примерах экрана из данного Руководства.
- Независимо от указанного выше, компания Canon не несет ответственности за любой ущерб, связанный с использованием данного продукта.

Перед использованием

Основные операции

Руководство по расширенным операциям

Основные сведения о камере

Автоматический/гибридный автоматический режим

Другие режимы съемки

Режим P

Режимы Tv, Av, M и C

Режим воспроизведения

Беспроводные функции

Меню настройки

Принадлежности

Приложение

Алфавитный указатель

