

OLYMPUS®

ЦИФРОВОЙ ФОТОАППАРАТ

OLYMPUS PEN

E-PL8

Руководство по эксплуатации

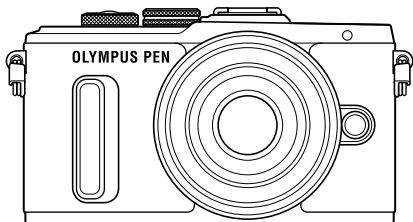

Содержание

Краткий указатель операций

1. Подготовка
2. Съемка
3. Воспроизведение
4. Функции меню
5. Подключение фотоаппарата к смартфону
6. Подключение фотоаппарата к компьютеру и принтеру
7. Осторожно
8. Информация
9. МЕРЫ ПРЕДОСТОРОЖНОСТИ

Модель №: IM001

- Благодарим вас за приобретение цифрового фотоаппарата Olympus. Перед началом использования нового фотоаппарата внимательно прочтите данное руководство для обеспечения оптимальной эффективности и длительного срока службы. Сохраните данное руководство в надежном месте для дальнейших справок.
- Перед тем, как делать важные фотографии, мы рекомендуем сделать пробные снимки, чтобы привыкнуть к новому фотоаппарату.
- Изображения экрана и фотоаппарата, показанные в данном руководстве, были выполнены на стадии разработки и могут отличаться от актуального варианта продукта.
- В случае добавления и/или изменения функций вследствие обновления встроенного ПО фотоаппарата содержание руководства будет отличаться. Новейшая информация об этом находится на веб-сайте Olympus.

- Это примечание относится к вспышке, которая прилагается к фотокамере, и предназначено, главным образом, для пользователей из Северной Америки.

Information for Your Safety

IMPORTANT SAFETY INSTRUCTIONS



When using your photographic equipment, basic safety precautions should always be followed, including the following:

- Read and understand all instructions before using.
- Close supervision is necessary when any flash is used by or near children. Do not leave flash unattended while in use.
- Care must be taken as burns can occur from touching hot parts.
- Do not operate if the flash has been dropped or damaged - until it has been examined by qualified service personnel.
- Let flash cool completely before putting away.
- To reduce the risk of electric shock, do not immerse this flash in water or other liquids.
- To reduce the risk of electric shock, do not disassemble this flash, but take it to qualified service personnel when service or repair work is required. Incorrect reassembly can cause electric shock when the flash is used subsequently.
- The use of an accessory attachment not recommended by the manufacturer may cause a risk of fire, electric shock, or injury to persons.

SAVE THESE INSTRUCTIONS

Символы, используемые в руководстве

Во всех разделах данного руководства используются следующие символы.

 Рекомендации	Полезная информация и советы, которые помогут вам максимально использовать возможности фотоаппарата.
	Ссылки на страницы с подробным описанием или сопутствующей информацией.

Краткий указатель операций	7
Спецификация компонентов	10
Подготовка	12
<ul style="list-style-type: none"> ■ Распаковка содержимого коробки..... 12 ■ Зарядка и установка аккумулятора..... 13 ■ Установка карты 14 ■ Подсоединение объектива к фотоаппарату..... 15 ■ Включение питания..... 16 ■ Установка даты и времени 17 	
Съемка	18
<ul style="list-style-type: none"> ■ Отображение информации во время съемки 18 <ul style="list-style-type: none"> Информация, отображаемая на экране во время съемки 18 Переключение отображаемой информации 19 ■ Фотосъемка 20 <ul style="list-style-type: none"> Съемка сверху и снизу 22 Предоставление камере возможности выбирать настройки (HAUTO) 22 Съемка с использованием сюжетных режимов (SCN) 24 Применение художественных фильтров (ART) 26 Использование режима PHOTO STORY (PS) 28 Предоставление камере возможности выбирать диафрагму и выдержку (программный режим P) 30 Выбор диафрагмы (режим с приоритетом диафрагмы A) 31 Выбор выдержки (режим с приоритетом выдержки S) 32 Выбор диафрагмы и выдержки (ручной режим M) 33 Съемка с длинной экспозицией (BULB/TIME) 33 Живая комбинированная съемка (комбинация темного и светлого поля) 34 Съемка с использованием сенсорного управления 35 ■ Видеосъемка 36 <ul style="list-style-type: none"> Использование режима видеосъемки (Q) 37 Фотосъемка во время записи видео (режим «Видео+фото») 38 ■ Съемка «Мои клипы» 39 <ul style="list-style-type: none"> Редактирование раздела «Мои клипы» 40 ■ Автопортреты 42 ■ Использование параметров съемки 44 <ul style="list-style-type: none"> Вызов параметров съемки 44 Управление экспозицией (коррекция экспозиции) 45 Установка зоны автофокуса (зона АФ) 46 Использование небольшой зоны и групп зон (Установка зон автофокуса) 46 Автофокус в режиме приоритета лиц и автофокус по зрачкам 47 Автофокус на рамке увеличения/автофокус с увеличением (АФ Super Spot) 48 Выбор режима фокусировки (режим автофокуса) 49 Изменение яркости темных и ярких зон 50 	

Изменение способа измерения фотоаппаратом яркости (замера)	50
Чувствительность ISO	51
Настройка цвета (баланса белого)	52
Уменьшение дрожания фотоаппарата (стабилизатор изображения)	53
Репортажная съемка/ использование автоспуска	54
Настройка соотношения ширины и высоты изображения	56
Выбор качества изображения (режим качества фотоснимков)	56
Выбор качества изображения (режим качества видео)	57
Использование вспышки (фотосъемка со вспышкой)	58
Регулировка мощности вспышки (контроль интенсивности вспышки)	60
Параметры обработки (режим обработки снимков)	61
Параметры звука при видеосъемке (запись звука при видеосъемке)	62
Добавление эффектов к видео	62

Воспроизведение 64

■ Информация, отображаемая во время просмотра	64
Информация о просматриваемом изображении	64
Переключение отображаемой информации	65
■ Просмотр фотографий и видео	66
Индекс/календарное отображение	67
Просмотр фотографий	67
Громкость	68
Просмотр видео	69

Защита снимков	69
Удаление снимков	69
Установка очередности переноса изображений (Порядок обмена)	70
Выбор изображений ([Отп], [Удалить Выделенное], [Выбранный порядок])	70
Запись звуковой заметки	70
Добавление фотографий в «Мои клипы» (Доб. в Мои клипы)	70

■ Использование сенсорного экрана	71
Выбор и защита снимков	71

Функции меню 72

■ Основные операции в меню	72
■ Использование Меню съемки 1/ Меню съемки 2	73
Форматирование карты (Уст.Карту)	73
Удаление всех изображений (Уст.Карту)	73
Возврат к настройкам по умолчанию (Сброс)	74
Сохранение параметров избранного (Мои Настр)	74
Параметры обработки (Режим Цвета)	75
Качество изображения (←→)	76
Цифровой зум (Цифровой телеконвертер)	76
Настройка автоспуска (☺/☹)	77
Последовательное изменение настроек для серии фотографий (брекетинг)	78
Съемка изображений расширенного динамического диапазона (HDR)	80
Запись нескольких экспозиций в одном изображении (мультиэкспозиция)	81

Автоматическая съемка с фиксированным интервалом (цейтраферная съемка)	82
Фотосъемка с беспроводным удаленным управлением вспышкой	83
Использование меню просмотра	84
Отображение повернутых изображений ()	84
Редактирование фотографий	84
Полное снятие защиты	86
Использование меню настройки	87
⌚ (Установка даты и времени)	87
🗨️ (Изменение языка дисплея)	87
! (Регулировка яркости монитора)	87
Просм. Зап.	87
Настройки Wi-Fi	87
🗨️/🗨️ Меню	87
Прошивки	87
Использование пользовательских меню	88
📷 АФ/РФ	88
📷 Кнопки/Диск	89
📷 Спуск/  /Стабилизация	89
📷 Монитор/  //Пк	90
📷 Эксп/  /ISO	91
📷 ⚡ Польз.	92
📷  /Цвет/ББ	93
📷  Запись/Удаление	94
📷  Видеоролик	95
📷  Настройки	96
AEL/AFL	97
Pф Помощник	97
Присвоение функций кнопкам (Функция Кнопки)	98
Просмотр изображений с фотоаппарата на экране телевизора	100
Выбор вида панели управления ( Настр. Упр.)	102
Режимы отображения дополнительной информации	105
Выдержки при автоматическом срабатывании вспышки	106
Комбинации размеров изображения видео и уровней сжатия	106
Меню аксессуарного порта ...	107
Использование функции OLYMPUS PENPAL	107
📷 Отпр. через PENPAL	108
📷 Альбом PENPAL	109
📷 Электр. видеодискатель	109
Подключение фотоаппарата к смартфону	110
Подключение к смартфону ...	111
Передача изображений на смартфон	112
Дистанционная съемка при помощи смартфона	112
Добавление к изображениям информации о местоположении	113
Изменение способа подключения	114
Изменение пароля	114
Отмена порядка предоставления доступа	115
Инициализация настроек беспроводной связи	115
Подключение фотоаппарата к компьютеру и принтеру	116
Подключение фотоаппарата к компьютеру	116
Копирование изображений на компьютер	116
Установка компьютерного программного обеспечения	117
Прямая печать (PictBridge) ...	119
Простая печать	119
Печать с настройкой	120

■ Сохранение информации печати (DPOF).....	121
Создание задания печати	121
Удаление всех или выбранных изображений из задания печати	122

Осторожно 123

■ Аккумулятор и зарядное устройство	123
■ Использование зарядного устройства за рубежом.....	123
■ Используемые карты	124
■ Режим записи и размер файла/ количество доступных для сохранения снимков	125
■ Сменные объективы.....	126
■ Внешние вспышки, предназначенные для использования с этим фотоаппаратом	127
Фотосъемка с беспроводным удаленным управлением вспышкой	127
■ Другие внешние вспышки.....	128
■ Электр. видискатель (VF-4)	129
■ Основные принадлежности	129
■ Состав системы	130
■ Очистка и хранение фотоаппарата	132
Очистка фотоаппарата.....	132
Хранение	132
Очистка и проверка устройства приема изображения	132
Pixel Mapping – проверка функций обработки изображения	133

Информация 134

■ Рекомендации и сведения о съемке	134
■ Коды ошибок.....	136
■ Уровни меню	138
■ Спецификация	144

МЕРЫ ПРЕДОСТОРОЖНОСТИ 147

■ МЕРЫ ПРЕДОСТОРОЖНОСТИ	147
-------------------------------	-----

Указатель 154

Краткий указатель операций

Съемка





Просто выполняйте съемку без сложных настроек	▶ TAUTO	22
Съемка в соответствии с вашими предпочтениями без необходимости понимания технических терминов	▶ Фотогид	22
Съемка автопортретов	▶ Автопортреты	42
Съемка художественных фотографий	▶ Художественный фильтр	26
Быстрая регулировка настроек в соответствии с сюжетом	▶ SCN	24
Размытие фона	Фотогид	22
	▶ A Съемка с приоритетом диафрагмы	31
Съемка ночных видов	▶ SCN (Съемка с рук)	24
Съемка фейерверков	▶ SCN (Фейерверк)	24
Съемка звезд и траекторий света	▶ Живая комбинированная съемка	34
Регулировка яркости темных и ярких зон	▶ Коррекция экспозиции	45
Съемка без вспышки	▶ Чувствительность ISO	51
Уменьшение дрожания фотоаппарата	Стабилизация	53
	Анти-шок	92
	▶ Автоспуск	54
	Кабель дистанционного управления	127
Съемка объекта в контрольном свете	▶ Съемка со вспышкой	58
	Точечный замер	50
Использование автоспуска	▶ Автоспуск	54
Серийная съемка	▶ Репортажная съемка	54
Съемка движущихся объектов или изображений, передающих ощущение движения	Фотогид	22
	▶ S Съемка с приоритетом выдержки	32
Изменение соотношения размеров	▶ Соотношение размеров	56

Настройка цвета	▶ Баланс белого	52
Съемка в монохроме или оттенках сепии	▶ Режим цвета	61
Изменение контраста изображения	▶ Режим цвета	61
Фокусировка на объекте	▶ Прикоснитесь к АФ	35
Фокусировка путем указания небольшой области на экране	▶ Автофокус на рамке ▶ увеличения/автофокус с увеличением	48
Удержание движущихся объектов в фокусе	▶ C-AF+TR	49
Фокусировка на движущемся объекте и его съемка	▶ C-AF	49
Создание коротких видеороликов путем объединения видео	▶ Клипы	39
Уменьшение «шума» на изображениях	▶ Подавл. Шума	91
Оптимизация монитор / регулировка контраста монитора	▶ Регулировка яркости монитора	87
Проверка выравнивания по горизонтали или вертикали перед съемкой	▶ Индикатор уровня	19
Съемка с обдуманной композицией	▶ Отображ. Сетки	90
Экономия заряда аккумулятора	▶ Автооткл.	91
Увеличение количества снимков, которые могут быть сделаны	▶ Режим качества фотографий	56
Дистанционная съемка с помощью смартфона	▶ Дистанционная съемка с помощью смартфона	112

Воспроизведение

Просмотр изображений на экране телевизора	▶ HDMI	90
	▶ Видеовыход	90
Коррекция эффекта «красных глаз»	▶ Просмотр на экране телевизора	100
	▶ Убр. Кр.Глаз (Редакт. JPEG)	85
Печать	▶ Создание задания печати	121
	▶ Прямая печать	119
Передача изображений в смартфон	▶ Передача изображений в смартфон	112
	▶ Добавление информации о местоположении к изображениям	113

Настройки фотоаппарата

Синхронизация даты и времени	▶ Установка даты и времени	17
Восстановление настроек по умолчанию	▶ Сброс	74
Сохранение настроек	▶ Мои Настр	74
Изменение языка отображения меню	▶  (Изменение языка дисплея)	87
Выключение звукового сигнала автофокуса	▶  (Звуковой сигнал)	91

Спецификация компонентов

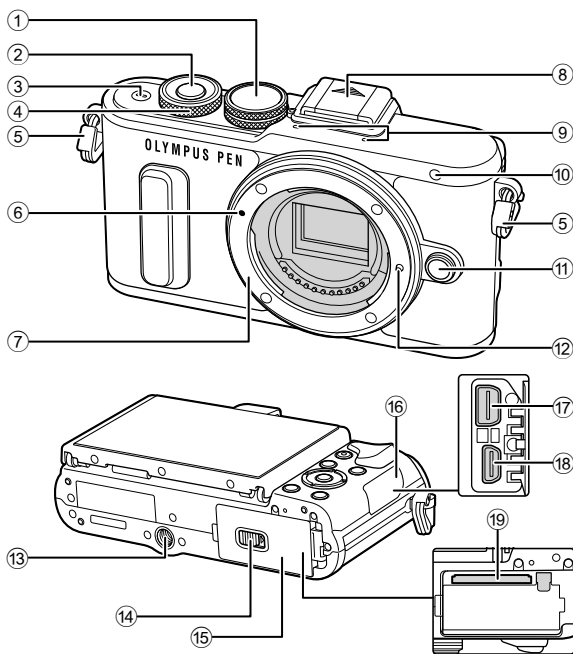

- | | | | | |
|---|-----------------|--|----------|--------------------|
| ① Диск выбора режимов..... | стр. 20 | ⑪ Кнопка разблокировки объектива | | стр. 15 |
| ② Кнопка спуска затвора | стр. 21 | ⑫ Фиксатор объектива | | |
| ③ Кнопка ON/OFF (включения/
выключения)..... | стр. 16 | ⑬ Гнездо для штатива | | |
| ④ Диск управления* (Ⓢ) | | ⑭ Зашелка аккумуляторного отсека/
отсека для карты..... | стр. 13 | |
| ⑤ Петелька для ремешка | стр. 12 | ⑮ Крышка аккумуляторного отсека/
отсека для карты..... | стр. 13 | |
| ⑥ Метка крепления объектива..... | стр. 15 | ⑯ Крыша разъема | | |
| ⑦ Байонет (перед креплением
объектива снимите крышку корпуса). | | ⑰ Универсальный разъем | | стр. 100, 116, 119 |
| ⑧ Крышка контактной подошвы | | ⑱ Разъем HDMI (тип D) | стр. 100 | |
| ⑨ Стереомикрофон | стр. 62, 70, 86 | ⑲ Разъем для карты | стр. 14 | |
| ⑩ Индикатор автоспуска/
подсветка АФ | стр. 54/стр. 88 | | | |

* В данном руководстве значок Ⓢ указывает на операции, выполняемые с помощью диска управления.

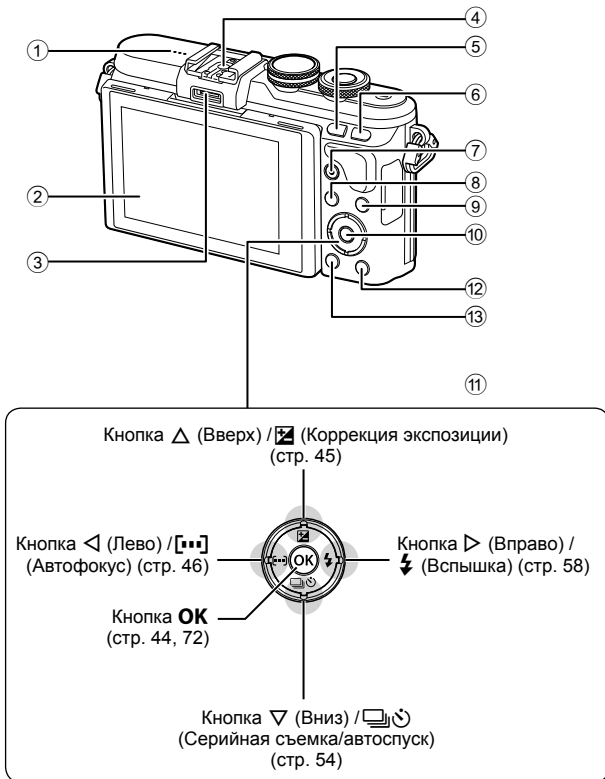

- | | |
|---|---|
| ① Динамик | ⑧ Кнопка MENU стр. 72 |
| ② Монитор стр. 18, 42, 44, 64, 71 | ⑨ Кнопка INFO (Информационный дисплей) стр. 19, 65 |
| ③ Аксессуарный порт стр. 107, 143 | ⑩ Кнопка OK стр. 44, 72 |
| ④ Разъем «горячий башмак» стр. 127 | ⑪ Кнопка со стрелками* стр. 17, 66 |
| ⑤ Кнопка Fn / \square стр. 98/стр. 40, 67 | ⑫ Кнопка ▶ (Воспроизведение) стр. 66 |
| ⑥ Кнопка Q стр. 38, 48 | ⑬ Кнопка 🗑 (удаление) стр. 69 |
| ⑦ Ⓞ (Видеозапись)/ ☑ Кнопка стр. 36, 98/стр. 70 | |

* В этом руководстве значками Δ ∇ \triangleleft \triangleright обозначаются операции, выполняемые с использованием кнопки со стрелками.

Распаковка содержимого коробки

Вместе с фотоаппаратом поставляются следующие компоненты. Если что-либо отсутствует или повреждено, обратитесь к дилеру, у которого был приобретен фотоаппарат.



Фотоаппарат



Крышка корпуса



Ремешок

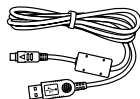

Кабель USB
CB-USB6



CD-ROM (Руководство по эксплуатации/Компьютерное программное обеспечение)



Вспышка
FL-LM1

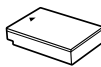

Литиево-ионный
аккумулятор
BLS-50

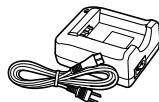

Зарядное устройство для литиево-ионного аккумулятора BCS-5

- Футляр для вспышки

- Руководство по эксплуатации (данное руководство)

- Гарантийный талон

Прикрепление ремешка

1

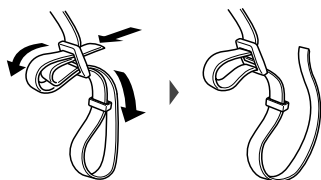

2



3

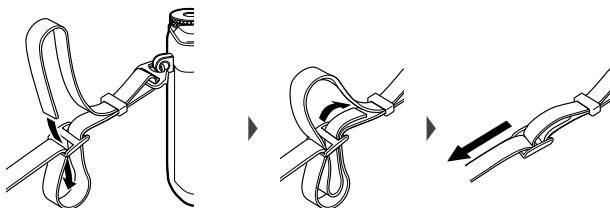

- Аналогичным образом прикрепите ремешок с другой стороны.
- Затем прочно затяните ремешок, чтобы надежно закрепить его.

Зарядка и установка аккумулятора

1 Зарядка аккумулятора.

Индикатор зарядки

Идет зарядка	Светится оранжевым
Зарядка завершена	Откл.
Ошибка зарядки	Мигает оранжевым

(Время зарядки: приблизительно до 3 часов 30 минут)

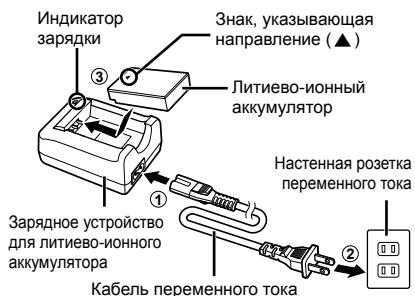

- После окончания зарядки отключите зарядное устройство от электросети.

2 Открытие крышки отсека для батареи/карты.

Крышка аккумуляторного отсека/отсека для карты



3 Вставка аккумулятора.

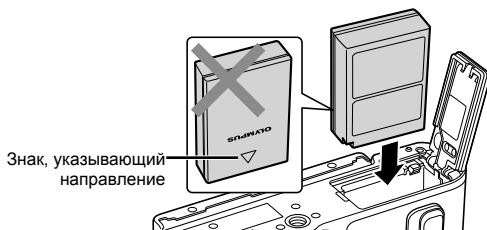

Извлечение аккумулятора

Перед открытием или закрытием крышки аккумуляторного отсека/отсека для карты отключите фотоаппарат. Чтобы извлечь аккумулятор, сначала нажмите на кнопку защелки аккумулятора в направлении стрелки, потом извлеките аккумулятор.

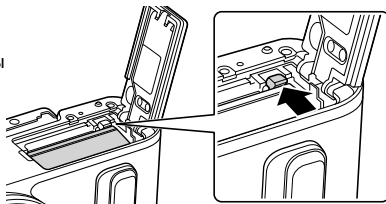

- Если вы не можете извлечь батарею, обратитесь к официальному дистрибьютору или в сервисный центр. Не применяйте силу.

- Рекомендуется держать под рукой запасной аккумулятор при длительной съемке, на случай разрядки основного.
- Также прочитайте раздел «Осторожно» (стр. 123).

Установка карты

С данным фотоаппаратом можно использовать карты памяти SD (продается в магазинах) следующих типов: SD, SDHC, SDXC и Eye-Fi.

Карты Eye-Fi

Перед использованием прочитайте раздел «Используемые карты» (стр. 124).

- 1 Откройте крышку аккумуляторного отсека/отсека для карты.
- 2 Вставьте карту до щелчка.
 «Используемые карты» (стр. 124)

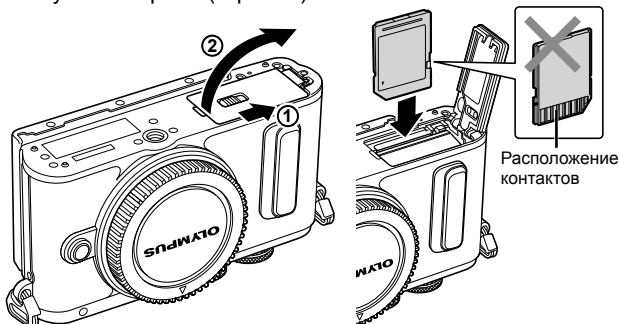

- Выключите фотоаппарат перед установкой или извлечением аккумулятора или карты.
- Не пытайтесь с усилием вставить поврежденную или деформированную карту. Это может привести к повреждению разъема для карты.

- 3 Закрытие крышки аккумуляторного отсека/отсека для карты.

- Перед использованием фотоаппарата убедитесь, что крышка отсека аккумулятора/карты закрыта.

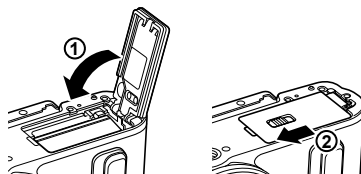

■ Как вынуть карту?

Слегка нажмите на вставленную карту, и она будет извлечена. Выньте карту.

- Не извлекайте батарею или карту, пока горит индикатор обращения к карте (стр. 18).

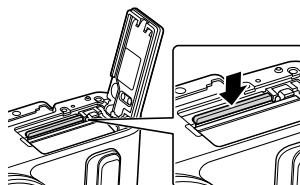

Подсоединение объектива к фотоаппарату

- 1 Снимите заднюю крышку объектива и крышку корпуса фотоаппарата.

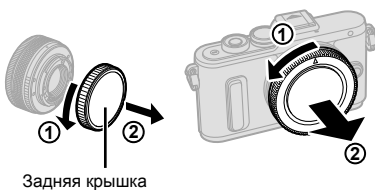

Задняя крышка

- 2 Совместите метку крепления объектива (красная) на фотоаппарате с меткой совмещения (красная) на объективе, а затем вставьте объектив в корпус фотоаппарата.

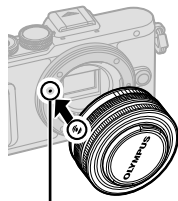

Метка для присоединения объектива

- 3 Поверните объектив по часовой стрелке до щелчка (направление вращения указано стрелкой ③).



- Перед подсоединением или отсоединением объектива убедитесь, что фотоаппарат выключен.
- Не нажимайте на кнопку разблокировки объектива.
- Не следует прикасаться к внутренним частям фотоаппарата.

■ Снятие крышки объектива

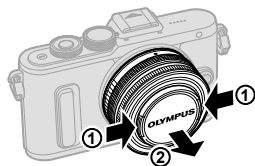

■ Отсоединение объектива от фотоаппарата

Перед отсоединением объектива убедитесь, что фотоаппарат выключен.

Удерживая нажатой кнопку разблокировки объектива, поверните объектив в направлении, указанном стрелкой.

Кнопка разблокировки объектива



Сменные объективы

Прочитайте раздел «Сменные объективы» (стр. 126).

Включение питания

1

Подготовка

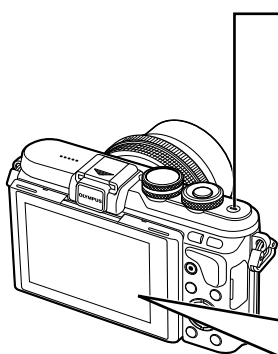

- 1 Нажмите кнопку **ON/OFF** для включения фотоаппарата.
 - После включения фотоаппарата включится его монитор.
 - Для выключения фотоаппарата нажмите кнопку **ON/OFF** еще раз.



■ Кнопка ON/OFF

■ Монитор

Уровень заряда аккумулятора

-  (зеленый): фотоаппарат готов к съемке. (Отображается приблизительно десять секунд после включения фотоаппарата.)
-  (зеленый): низкий заряд аккумулятора
-  (мигает красным): Зарядите аккумулятор.



Режим сна фотоаппарата

Если на протяжении минуты не выполняется никаких действий, фотоаппарат переходит в режим сна (ожидания), при котором выключается экран и отменяются все действия. Фотоаппарат активируется при прикосновении к любой кнопке (кнопке спуска затвора, кнопке  и т. д.). Если фотоаппарат оставлен в спящем режиме на 5 минут, он автоматически выключится. Прежде чем воспользоваться фотокамерой, включите ее снова.

Установка даты и времени

Дата и время записываются на карте вместе со снимками. Дата и время добавляются также к номеру файла. Перед использованием фотоаппарата установите правильную дату и время. Если дата и время не установлены, некоторые функции будут недоступны.

1 Откройте меню.

- Нажмите кнопку **MENU** для отображения меню.

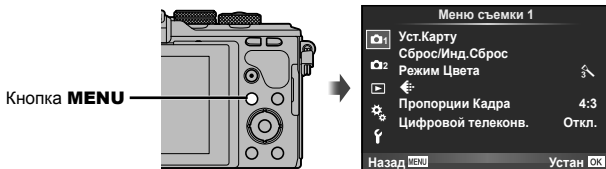

2 Выберите [O] на закладке [f] (настройка).

- С помощью Δ ∇ на кнопке со стрелками выберите [f] и нажмите \blacktriangleright .
- Выберите [O] и нажмите \blacktriangleright .

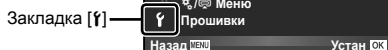

3 Установите дату и время.

- Используйте \blacktriangleleft \blacktriangleright для выбора параметров.
- Используйте Δ ∇ для изменения выбранного параметра.
- Используйте Δ ∇ для выбора формата даты.

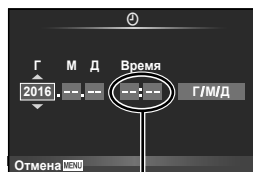

Время отображается в 24-часовом формате.

4 Сохраните настройки и вернитесь в главное меню.

- Нажмите **OK**, чтобы установить часы фотоаппарата и вернуться в главное меню.
- Нажмите кнопку **MENU**, чтобы выйти из меню.
- Если из фотоаппарата извлечены аккумуляторы и он некоторое время не включался, дата и время могут быть возвращены к заводским настройкам по умолчанию.
- Для правильной синхронизации времени нажмите **OK**, когда во время установки [min] прозвучит сигнал «0 секунд».

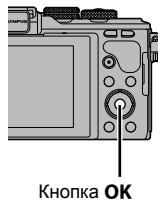

Отображение информации во время съемки

Информация, отображаемая на экране во время съемки

Информация, отображаемая на экране во время съемки фотографий

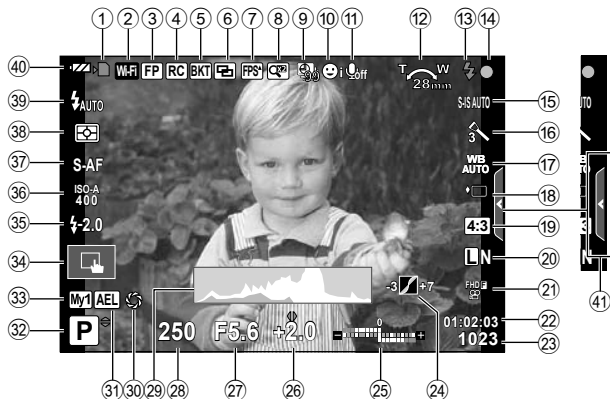

- | | |
|---|---|
| ① Индикатор записи на карту стр. 14 | ②⑩ Режим приоритета лиц/глаз стр. 47 |
| ② Беспроводная связь стр. 110–115 | ⑪ Звук при видеосъемке стр. 62 |
| ③ Вспышка Super FP стр. 127 | ⑫ Направление зумирования/фокусное расстояние/предупреждение о повышении внутренней температуры |
| ④ Режим RC стр. 127 | ⑬ C/F стр. 137 |
| ⑤ Автоматическая съемка в диапазоне настроек/HDR стр. 78/стр. 80 | ⑭ Вспышка стр. 58 |
| ⑥ Мультиэкспозиция стр. 81 | ⑮ мигает: идет зарядка, горит постоянно: зарядка закончена |
| ⑦ Высокая частота кадров стр. 90 | ⑯ Метка подтверждения автофокуса стр. 21 |
| ⑧ Цифровой телеконвертер стр. 76 | ⑰ Стабилизатор изображения стр. 53 |
| ⑨ Съемка с интервалом стр. 82 | ⑱ Художественный фильтр стр. 26 |
| ⑩ Режим приоритета лиц/глаз стр. 47 | ⑳ Сюжетный режим стр. 24 |
| ⑪ Звук при видеосъемке стр. 62 | ㉑ Режим обработки снимков стр. 61 |
| ⑫ Направление зумирования/фокусное расстояние/предупреждение о повышении внутренней температуры | ㉒ Режим замера стр. 50 |
| ⑬ C/F стр. 137 | ㉓ Режим вспышки стр. 58 |
| ⑭ Вспышка стр. 58 | ㉔ Индикатор заряда аккумулятора |
| ⑮ мигает: идет зарядка, горит постоянно: зарядка закончена | ㉕ Вызов фотогида стр. 22 |
| ⑯ Метка подтверждения автофокуса стр. 21 | |
| ⑰ Стабилизатор изображения стр. 53 | |
| ⑱ Художественный фильтр стр. 26 | |
| ⑳ Сюжетный режим стр. 24 | |
| ㉑ Режим обработки снимков стр. 61 | |
| ㉒ Режим замера стр. 50 | |
| ㉓ Режим вспышки стр. 58 | |
| ㉔ Индикатор заряда аккумулятора | |
| ㉕ Вызов фотогида стр. 22 | |

Информация, отображаемая на экране во время видеосъемки



- 42 Режим съемки..... стр. 62 44 Значок клипов..... стр. 39, 42
 43 Эффеkты для видео стр. 37

Переключение отображаемой информации

Информацию, отображаемую на экране во время съемки, можно переключить с помощью кнопки **INFO**.



Отображение гистограммы

Гистограмма демонстрирует распределение яркости на снимке. По горизонтальной оси отображается яркость, а по вертикальной – количество пикселей соответствующей яркости в составе изображения. Области с превышением предельной яркости при съемке отображаются красным цветом, области с яркостью ниже минимально допустимой – синим, а область, яркость которой определялась точечным замером, отображается зеленым.

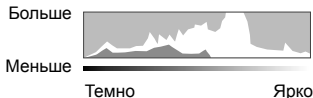

Отображение индикатора уровня

Индикатор уровня используется для проверки ориентации фотоаппарата. Наклон отображается на вертикальной полоске, а положение относительно горизонта – на горизонтальной полоске. Используйте показания индикатора уровня в качестве ориентира.

Фотосъемка

Диск выбора режимов предназначен для выбора режима съемки и ее выполнения.

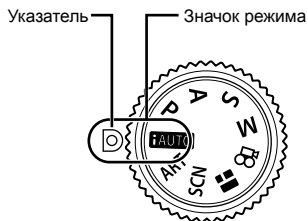

2

Съемка

■ Типы режимов съемки

Описание возможностей использования разных режимов съемки см. ниже.

AUTO стр. 22

P стр. 28

S стр. 32

SCN стр. 24

P стр. 30

M стр. 33

ART стр. 26

A стр. 31

⦿ стр. 36

1 Поверните диск управления для выбора режима.

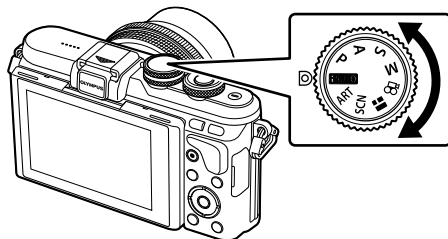

2 Настройте фотоаппарат и выберите композицию.

- Следите за тем, чтобы ваши пальцы или ремень фотокамеры не закрывали объектив или вспышку.

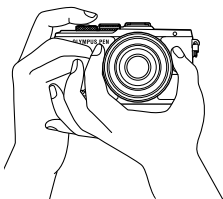

Альбомная ориентация

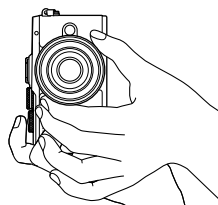

Портретная ориентация

3 Настройте фокус.

- Расположите фотоаппарат таким образом, чтобы объект съемки находился по центру экрана, и слегка нажмите кнопку спуска затвора до первого положения (наполовину).
Отобразится метка подтверждения автофокуса (●), и вокруг области фокусировки появится зеленая рамка (метка автофокуса).



- Если значок подтверждения АФ мигает, объект находится не в фокусе. (стр. 134)

4 Спустите затвор.

- Нажмите кнопку спуска затвора до конца (полностью).
 - Затвор открывается и делается снимок.
 - Отснятое изображение появится на экране.
- Вы можете осуществлять фокусировку и делать снимки, используя сенсорное управление. «Съемка с использованием сенсорного управления» (стр. 35)

Нажатие кнопки спуска затвора наполовину и до конца

Кнопка спуска затвора имеет два положения. Легкое нажатие кнопки до первого положения с удержанием называется «нажать кнопку спуска затвора наполовину»; нажатие кнопки дальше, до второго положения, называется «нажать кнопку спуска затвора до конца».



Съемка сверху и снизу

Ориентацию и угол разворота монитора можно изменить.

- 1 Опустите монитор вниз.
- 2 Отрегулируйте угол наклона монитора.

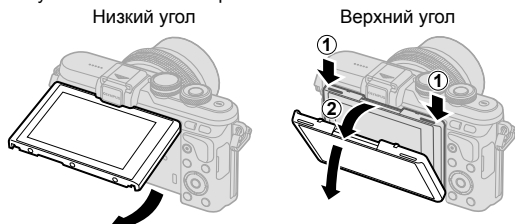

- Аккуратно поворачивайте монитор в диапазоне, показанном на рисунке. *не применяйте силу*; несоблюдение этой меры предосторожности может привести к повреждению разъемов.

Предоставление камере возможности выбирать настройки (iAUTO)

Камера регулирует настройки в соответствии с композицией снимаемого объекта; от вас требуется лишь нажать кнопку спуска затвора. Воспользуйтесь фотогидом, чтобы отрегулировать такие параметры, как цвет, яркость и нечеткость заднего плана.

- 1 Установите диск выбора режимов на **iAUTO**.
- 2 Выполните съемку.
- 3 Для изменения параметров съемки прикоснитесь к вкладке, чтобы отобразить фотогид.
 - Прикоснитесь к элементу линейки, чтобы отобразить ползунок показателя уровня.

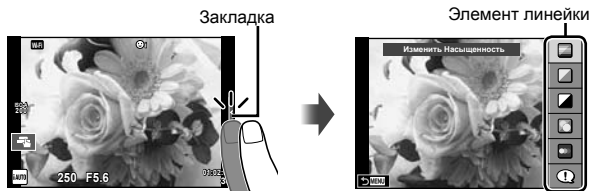

- 4 Перемещайте ползунки с помощью пальца.
 - Прикоснитесь к **OK**, чтобы ввести параметр.
 - Чтобы выйти из режима динамической линейки настроек, прикоснитесь к **MENU** на экране.
 - Выбрав раздел [Советы По Съемке], выберите необходимый пункт и коснитесь **OK**, чтобы посмотреть описание.
 - Эффект применения выбранного уровня виден на экране. Если выбран параметр [Размыть Фон] или [Динамичный Сюжет], изображение на экране вернется в обычный режим, но выбранный эффект будет виден на конечной фотографии.



5 Чтобы настроить несколько фотогидов, повторите шаги 3 и 4.

- Рядом с выбранными фотогидами появляется значок «галочка».

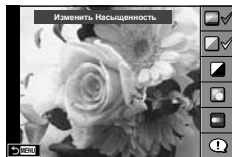

6 Выполните съемку.

- Чтобы убрать фотогид с экрана, нажмите кнопку **MENU**.
- [Размыть Фон] и [Динамичный Сюжет] не могут использоваться одновременно.
- Если для качества изображения в данный момент выбрано значение [RAW], для качества изображения будет автоматически установлено значение [L+N+RAW].
- Параметры, выбранные на динамической линейке, не применяются к копии в формате RAW.
- При настройке определенных значений с помощью динамической линейки возможно появление зернистости на снимках.
- Изменение настроек с помощью динамической линейки может быть незаметно на экране.
- При использовании режима [Размытое движение] частота кадров снижается.
- Нельзя использовать вспышку вместе с динамической линейкой.
- В случае выбора на динамической линейке настроек, превышающих возможности экспонометра фотоаппарата, снимки могут получиться пере- или недоэкспонированными.
- Нажатие кнопки **Fn** при значениях по умолчанию отображает фотогид. Для отображения фотогида в режимах **P/A/S/M** (стр. 30-33), нажмите кнопку **Fn**. После ввода значений, скорректированных с помощью фотогида, кнопка **Fn** не будет повторно отображать фотогид. Прикоснитесь к закладке, чтобы отобразить фотогид.

Съемка с использованием сюжетных режимов (SCN)

Выберите сюжет в соответствии с объектом съемки.

1 Поверните диск выбора режимов для выбора **SCN**.

- Открывается меню сюжетных режимов. Выберите сюжет с помощью кнопки со стрелками (Δ ∇). Сцены также можно выбирать с помощью сенсорного управления.
- На экране меню сюжетной съемки нажмите кнопку \triangleright , чтобы отобразить подробную информацию сюжетного режима на мониторе фотоаппарата.
- Нажмите кнопку **OK** или нажмите кнопку спуска затвора наполовину, чтобы выбрать выделенный элемент и выйти из меню сюжета.

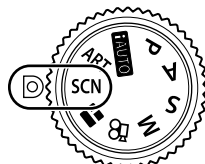



■ Типы сюжетных режимов

Портрет	Светлая тональность	Фейерверк
e-Portrait	Темная тональность	Пляж И Снег
Ландшафт	Режим Стаб.	Рыбий Глаз
Ланд.+Портр.	Макросъемка	Широкий Угол
Спорт	Макросъемка Природы	Макро
Съемка с рук	Свеча	3D фото
Ноч. Съемка	Закат	Проводка
Ночь+Портрет	Документы	
Дети	Панорама (стр. 25)	

2 Выполните съемку.

- Чтобы выбрать другую настройку, нажмите **OK** для отображения меню сюжетной съемки.
- Для максимального использования преимуществ сюжетных режимов некоторые настройки функций съемки отключены.
- В режиме [e-Portrait] записывается два изображения: немодифицированное изображение и второе изображение, к которому применяются эффекты [e-Portrait]. Запись может потребовать некоторого времени. Кроме того, при использовании режима качества изображений [RAW] изображение записывается в режиме RAW+JPEG.
- Опции [Рыбий Глаз], [Широкий Угол] и [Макро] предназначены для использования с дополнительными оптическими конвертерами.
- В режимах [e-Portrait], [Съемка с рук], [Панорама] и [3D фото] нельзя записывать видеоролики.
- В режиме [Съемка с рук] выполняется съемка 8 кадров, после чего они объединяются. Кроме того, при использовании режима качества изображений [RAW] изображение JPEG объединяется с первым изображением RAW и записывается в режиме RAW+JPEG.

- Режим [3D фото] предусматривает следующие ограничения.
Режим [3D фото] можно использовать только с 3D-объективами.
Экран фотоаппарата не может использоваться для просмотра изображений в режиме 3D. Используйте устройство, поддерживающие отображение в режиме 3D. Фокус заблокирован. Кроме того, нельзя использовать вспышку и автоспуск.
Размер изображения фиксирован и равен 1824 × 1024.
Фотосъемка в формате RAW недоступна.
Покрытие кадра не является 100%.
- При отслеживании движущегося объекта режим [Проводка] реагирует на движения фотоаппарата и подбирает оптимальную выдержку. Этот режим особенно полезен, если нужно снять движущийся объект на плавно движущемся фоне.
В режиме [Проводка]  отображается на экране во время поиска панорамы, а  – если ничего не найдено.
Если в режиме [Проводка] используется объектив с переключателем стабилизатора изображения, переведите переключатель в положение OFF.
При ярком освещении невозможно получить удовлетворительное качество панорамирования. Имеющийся в продаже ND-фильтр облегчает процесс получения панорамных эффектов.

Съемка панорам

Установив прилагаемое компьютерное программное обеспечение, вы сможете объединять отдельные изображения в панорамные снимки.  «Подключение фотоаппарата к компьютеру» (стр. 116)

1 Выберите пункт [Панорама] в **SCN** и нажмите кнопку **OK**.

2 С помощью Δ ∇ \triangleleft \triangleright выберите направление панорамирования.

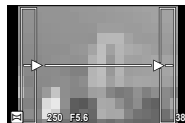

3 Выполните съемку, используя направляющие для компоновки кадра.

- Фокус, экспозиция и другие параметры фиксируются по первому кадру.

4 Отснимите остальные кадры таким образом, чтобы направляющие пересекались с предыдущим изображением.

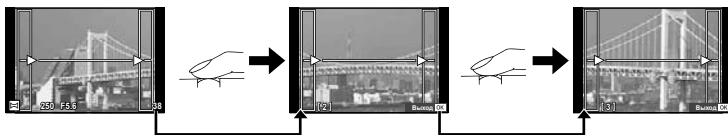

- Панорама может включать до 10 изображений. После десятого снимка отобразится предупреждающий индикатор (.

5 Сделав последний снимок, нажмите **OK**, чтобы завершить серию.

- В процессе панорамной съемки изображение, предварительно снятое для совмещения позиции, не отображается. Пользуясь зонами автофокуса или другими отображаемыми в изображениях метками, установите композицию таким образом, чтобы края накладывающихся изображений перекрывали друг друга в пределах кадров.
- Нажав **OK** до съемки первого кадра, вы вернетесь в меню выбора сюжетного режима. Нажатие **OK** в процессе съемки завершает последовательность съемки панорамы и позволяет перейти к следующей.

Применение художественных фильтров (ART)

Художественные фильтры позволяют свободно экспериментировать с художественными эффектами.

■ Типы художественных фильтров

Поп Арт I/II *	Создает изображение, подчеркивающее красоту цвета.
Мягкий Фокус	Создает изображение, передающее атмосферу в мягких тонах.
Бледные Цвета I/II *	Создает немного засвеченное изображение с мягким, рассеянным светом.
Светлые тона	Создает высококачественное изображение, смягчая затененные и яркие зоны.
Зернистость I/II *	Создает изображение, подчеркивающее шероховатость черно-белых снимков.
Пинхол I/II/III *	Создает изображения, как будто снятые старым или игрушечным фотоаппаратом, нечеткие по краям.
Диорама I/II *	Создает изображение в миниатюре, усиливая насыщенность и контраст и размывая участки, оказавшиеся не в фокусе.
Кросс Процесс I/II *	Создает изображение, передающее сюрреалистическую атмосферу. Cross Process II создает изображение с усиленным пурпурным цветом.
Легкая Сепия	Создает высококачественное изображение, удлиняя тени и смягчая общий вид изображения.
Резкие тона I/II *	Создает изображение с подчеркнутой границей между светом и тенью за счет частичного увеличения контраста.
Key Line I/II *	Создает изображение с отчетливыми контурами в иллюстративном стиле.
Акварель I/II *	Создает мягкие, яркие изображения, удаляя темные участки, делая пастельные цвета более плотными за счет белого фона и смягчения контуров.
Винтаж I/II/III *	Придает будничным снимкам ностальгические, винтажные оттенки за счет эффекта выцветания как на бумажных фотографиях.
Частичный Цвет I/II/III *	Придает объектам выразительность, извлекая заданные цвета и делая остальное изображение монохромным.
ART ВКТ (брекетинг художественных фильтров)	При каждом спуске затвора фотоаппарат создает копии для всех выбранных художественных фильтров.

* II и III представляют собой измененные варианты оригинала (I).

1 Поверните диск выбора режимов и выберите **ART**.

- Откроется меню художественных фильтров. Выберите фильтр с помощью диска управления (⊙) или кнопку <D>. Фильтры также можно выбирать с помощью сенсорного управления.
- Воспользуйтесь Δ ∇ , чтобы выбрать эффект. Доступные эффекты отличаются в зависимости от выбранного фильтра (мягкий фокус, точечное отверстие, рамки, белые края, звездный свет, фильтр, тон, нечеткость, тень).
- Нажмите кнопку **OK** или нажмите кнопку спуска затвора наполовину, чтобы выбрать выделенный элемент и выйти из меню художественного фильтра.



2 Выполните съемку.

- Чтобы выбрать другую настройку, нажмите **OK** или прикоснитесь к значку ART для отображения меню художественных фильтров.



Значок ART

- Для максимального использования преимуществ художественных фильтров некоторые настройки функций съемки отключены.
- Если для качества изображения в данный момент выбрано значение [RAW], для качества изображения будет автоматически установлено значение [L+N+RAW]. Художественный фильтр будет применен только к копии в формате JPEG.
- В зависимости от объекта, переходы тонов могут быть резкими, эффект может быть менее заметен или изображение может быть более зернистым.
- Некоторые эффекты могут быть не видны в режиме живого изображения или во время видеосъемки.
- Воспроизведение может меняться в зависимости от примененных фильтров, эффектов или настроек качества видеозаписи.

Настройка и съемка частично цветных изображений

Можно создать изображение, на котором будут выделены только определенные цвета, выбранные с помощью цветового кольца.

Для выбора извлекаемого цвета поворачивайте диск управления (⊙). Эффекты будут отображаться в режиме живого изображения.



Использование режима PHOTO STORY (II)

Съемка с использованием функции PHOTO STORY. Позволяет вести съемку с выбранным типом эффекта PHOTO STORY.

1 Установите диск выбора режимов на II.

- Открывается меню PHOTO STORY.

[I]: Стандартный [IV]: Макет*
 [II]: Скорость [V]: Забавные рамки
 [III]: Увеличить/уменьшить [VI]: Работа не завершена

* Макет позволяет установить любой режим обработки снимков, включая художественные фильтры, для каждого кадра. [Hand] «Режим обработки снимков» (стр. 61)

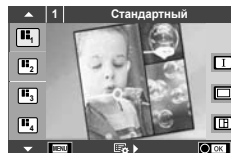

2 С помощью кнопок Δ ∇ выберите тему PHOTO STORY.

- Откройте с помощью ▷ экран с подробными данными, где можно указать варианты или количество кадров.
- Можно выбрать различные эффекты, количество кадров и соотношение сторон для каждой темы. Также можно изменить соотношение сторон, схему разделения и эффекты для кадров отдельных изображений.

Переключение между вариантами

После нажатия ▷ для переключения между вариантами используйте кнопки Δ ∇.

[I]	Исходное изображение PHOTO STORY
[II] [III] [IV]	Изображение PHOTO STORY с примененными эффектами и измененным соотношением сторон по отношению к исходному изображению PHOTO STORY. Количество изображений и расположение областей изображений можно изменить для каждой темы PHOTO STORY.

- В каждом варианте можно изменить цвет рамки и эффект рамки.
- Каждая тема и вариант представляет собой отдельное изображение PHOTO STORY.

3 После завершения настройки нажмите кнопку **OK**.

- Экран переходит в режим отображения изображения PHOTO STORY.
- Отобразится тема текущего кадра.
- Прикоснитесь к любому кадру без изображения, чтобы установить этот кадр в качестве текущего.
- Нажмите кнопку **MENU**, чтобы изменить тему.



4 Сделайте снимок для первого кадра.

- Отснятое изображение отображается в первом кадре.



- Чтобы остановить съемку до того, как будут сняты все кадры, нажмите кнопку **MENU** и выберите метод сохранения изображения.
[Сохран.]: сохранить изображения на карту SD и завершить съемку.
[Позднее]: сохранить изображения на карту SD и временно завершить съемку. Сохраненные данные можно будет снова открыть и возобновить съемку. (стр. 29)
[Удалить]: завершить съемку без сохранения изображений.

5 Сделайте снимок для следующего кадра.

- Выберите объект для следующего кадра и сделайте снимок.
- Нажмите , чтобы удалить изображение в предыдущем кадре и повторите съемку.
- Прикоснитесь к любому кадру, чтобы удалить изображение в этом кадре и повторить съемку.
- Прикоснитесь к кадру, а затем прикоснитесь к .



Отснятое
изображение

Следующий
кадр

6 После съемки изображений для всех кадров нажмите **OK**, чтобы сохранить изображение.

- При съемке в режиме PHOTO STORY доступны следующие операции:
Коррекция экспозиции/съемка со вспышкой (за исключением при использовании темы [Скорость])/настройки панели управления Live control (стр. 44)
- Для использования программной коррекции (**Ps**) (стр. 30) назначьте ее диску управления с помощью Функции диска (стр. 89).
- Если фотоаппарат выключается во время съемки, данные для изображений, полученные до момента выключения, удаляются и не записываются на карту памяти.
- Если для качества изображения в данный момент выбрано значение [RAW], для качества изображения будет автоматически установлено значение [L+N+RAW]. Изображение PHOTO STORY сохраняется в формате JPEG, а изображения в кадрах — в формате RAW. Изображения с качеством RAW сохраняются с соотношением сторон [4:3].
- Можно установить режим [Реж.Автофок.], [S-AF], [MF] или [S-AF+MF]. Кроме того, в качестве зоны автофокуса используется одна центральная точка.
- В качестве режима замера используется только цифровой замер ESP.
- Следующие операции недоступны в режиме PHOTO STORY:
Видео/репортажная съемка (кроме случаев, когда выбрана тема [Скорость])/автоспуск/отображение INFO/АФ в режиме приоритета лиц/цифровой телеконвертер/режим обработки снимков (кроме случаев, когда выбрана тема [Макет])
- Функции следующих кнопок отключены:
Fn/INFO и т. д.
- При съемке в режиме PHOTO STORY фотоаппарат не будет переходить в спящий режим. В случае промежуточного сохранения отснятого материала в процессе съемки на SD карте резервируется место для записи последующих кадров.

Возобновление съемки текущего материала

1 Установите диск выбора режимов в положение .

2 С помощью кнопок выберите текущее задание .

- Сохраненные неполные данные будут отображаться в режиме каталога.
- Рядом с сохраненными неполными данными появляется значок .
- Для отображения меню PHOTO STORY нажмите кнопку **MENU**.



3 С помощью кнопки со стрелками выберите данные, которые будут использоваться для возобновленной съемки, и нажмите кнопку **OK**.

- Съемка возобновится с предыдущего сеанса.

Предоставление камере возможности выбирать диафрагму и выдержку (программный режим P)

В режиме съемки **P** фотоаппарат автоматически выбирает оптимальные значения диафрагмы и выдержки соответственно яркости объекта. Установите диск выбора режимов на **P**.

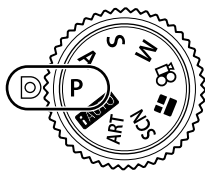

Режим съемки
Выдержка
Значение диафрагмы

- Отображаются выбранные фотокамерой выдержка и диафрагма.
- Если фотоаппарату не удастся достичь оптимальной экспозиции, то значения выдержки и диафрагмы мигают.

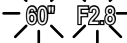
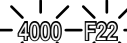
Пример отображения предупреждений (мигание)	Состояние	Действие
	Слишком темный объект.	• Воспользуйтесь вспышкой.
	Слишком яркий объект.	• Диапазон замера фотоаппарата превышен. Необходим имеющийся в продаже ND-фильтр (для регулировки количества света).

- Значение диафрагмы в момент мигания индикатора зависит от типа объектива и его фокусного расстояния.

Программная коррекция (Ps)

В режимах **P** и **ART** можно выбрать различные комбинации значений диафрагмы и выдержки без изменения экспозиции. Нажмите кнопку  (Δ), а затем с помощью диска управления (\odot) или кнопок Δ ∇ установите программную коррекцию, чтобы рядом с символом режима съемки отображалась индикация «s». Для отмены программной коррекции нажимайте кнопки Δ ∇ до тех пор, пока не исчезнет значок «s».



Программная коррекция

- Программная коррекция невозможна при использовании вспышки или режима **SCN**.

Выбор диафрагмы (режим с приоритетом диафрагмы **A**)

В режиме съемки **A** фотограф самостоятельно выбирает значение диафрагмы, а фотоаппарат автоматически настраивает соответствующую выдержку. Установите диск выбора режимов на **A**, а затем с помощью диска управления (⊙) выберите значение диафрагмы.

При большой диафрагме (малые значения F) глубина резкости (область в фокусе перед точкой фокусировки или за ней) уменьшается, что приводит к смягчению деталей на заднем плане. С уменьшением диафрагмы (большие значения F) глубина резкости возрастает.

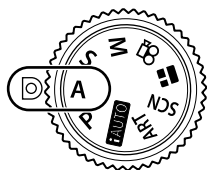

Значение диафрагмы

- После нажатия кнопки (Δ) вы можете также использовать Δ ▽ для выбора диафрагмы.

Установка значения диафрагмы

Уменьшение значения диафрагмы ←

→ Увеличение значения диафрагмы

F2.8 ← F4.0 ← **F5.6** → F8.0 → F11

- Если фотоаппарату не удастся достичь оптимальной экспозиции, то значение выдержки мигает.

Пример отображения предупреждений (мигание)	Состояние	Действие
	Объект недоэкспонирован.	<ul style="list-style-type: none"> • Уменьшите значение диафрагмы.
	Объект переэкспонирован.	<ul style="list-style-type: none"> • Увеличьте значение диафрагмы. • Если экран предупреждения не появляется, диапазон замера фотоаппарата превышен. Необходим имеющийся в продаже ND-фильтр (для регулировки количества света).

- Значение диафрагмы в момент мигания индикатора зависит от типа объектива и его фокусного расстояния.

Выбор выдержки (режим с приоритетом выдержки S)

В режиме съемки **S** фотограф самостоятельно выбирает выдержку, а фотоаппарат автоматически настраивает соответствующее значение диафрагмы. Установите диск выбора режимов на **S**, а затем с помощью диска управления (☉) выберите выдержку.

За счет уменьшения выдержки можно снять быстродвижущийся объект без размытости изображения. Увеличение выдержки приводит к размытости быстродвижущегося сюжета. Эта размытость создает ощущение динамичного движения.

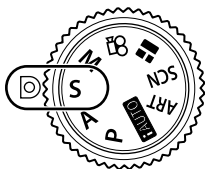

Выдержка

- После нажатия кнопки  (Δ) вы также можете использовать Δ ∇ для выбора выдержки.



Установка выдержки

Увеличение выдержки ←

→ Уменьшение выдержки

60" ← 15 ← 30 ← **60** → 125 → 250 → 4000

- Если фотоаппарату не удастся достичь оптимальной экспозиции, то значение диафрагмы мигает.

Пример отображения предупреждений (мигание)	Состояние	Действие
2000 	Объект недозэкспонирован.	<ul style="list-style-type: none"> • Установите более низкую скорость затвора.
125 	Объект переэкспонирован.	<ul style="list-style-type: none"> • Установите более короткую выдержку. • Если экран предупреждения не появляется, диапазон замера фотоаппарата превышен. Необходим имеющийся в продаже ND-фильтр (для регулировки количества света).

- Значение диафрагмы в момент мигания индикатора зависит от типа объектива и его фокусного расстояния.

Выбор диафрагмы и выдержки (ручной режим М)

В режиме съемки **М** фотограф самостоятельно выбирает и значение диафрагмы, и выдержку. Их можно установить даже в режиме съемки с ручной выдержкой, длительной выдержкой и живой комбинированной съемки. Переведите диск выборов режимов в положение **М** и, вращая диск управления (⊙), установите выдержку, нажмите кнопку \square (Δ) и, вращая диск управления (⊙), установите диафрагму.

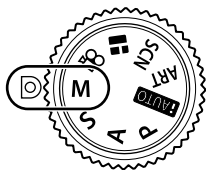

Разница с оптимальной экспозицией

- На мониторе будет отображено значение экспозиции, определяемое на основании выбранных значений диафрагмы и выдержки, а также разница по сравнению с наиболее соответствующим значением экспозиции, измеренным фотоаппаратом.
- Значение выдержки можно установить в диапазоне от 1/4000 до 60 секунд или выбрать режим [BULB], [LIVE TIME] или [LIVECOMP].
- Даже при установке [Подавл.Шума] на изображении на мониторе и на отснятых изображениях при определенных внешних условиях (температура и т. д.) и настройках фотоаппарата могут быть заметны шум и/или яркие пятна.

Искажения на снимках

При съемке с большой выдержкой на экране могут появляться искажения. Данное явление происходит при повышении температуры в устройстве приема изображения или в его внутренней цепи управления, что приводит к появлению тока в тех участках устройства приема изображения, на которые обычно не воздействует свет. Это также имеет место при съемке с высокой настройкой чувствительности по ISO в атмосфере, подвергаемой действию высоких температур. Для уменьшения искажений фотоаппарат задействует функцию уменьшения шума. \square [Подавл.Шума] (стр. 91)

Съемка с длинной экспозицией (BULB/TIME)

Используйте сюжетные программы ночного пейзажа и фейерверков. В режиме **М** установите выдержку на [BULB] или [LIVE TIME].

Ручная выдержка (BULB): Затвор остается открытым, пока нажата кнопка спуска затвора. Концом экспозиции является момент отпущения кнопки спуска затвора.

Ручная выдержка (TIME): Началом экспозиции является момент полного нажатия кнопки спуска затвора. Для окончания экспозиции необходимо снова полностью нажать кнопку спуска затвора.

- При фотосъемке в режиме выдержки от руки или длительной выдержки яркость экрана изменяется автоматически. \square «Монитор BULB/TIME» (стр. 92)
- При использовании [LIVE TIME] величина экспозиции будет отображаться на экране во время съемки. Изображение на экране можно обновлять, нажимая кнопку спуска затвора наполовину.
- [Live BULB] (стр. 92) можно использовать для отображения экспозиции изображения во время съемки с открытым затвором.
- Диапазон выбора настроек чувствительности ISO ограничен.
- Для уменьшения размытия изображения при длинных выдержках установите фотокамеру на устойчивый штатив и используйте кабель дистанционного управления (стр. 129).

- Во время съемки возможности настройки следующих функций ограничены.
Репортажная съемка/съемка с автоспуском/интервальная съемка/автоматическая последовательная съемка в диапазоне настроек автоэкспозиции/стабилизатор изображения/автоматическая последовательная съемка со вспышкой/множественная экспозиция* и др.
* Если не выбрано значение [Откл.] для [Live BULB] или [Live TIME] (стр. 92)
- [Стабилизация] отключается автоматически.

Живая комбинированная съемка (комбинация темного и светлого поля)

Этот режим позволяет получать комбинированные изображения на основе нескольких снимков с динамическим отображением изменяющихся ярких световых вспышек (фейерверки, звезды), но без изменения яркости фона.

- 1** В [Настройки комб.съемки] (стр. 92) установите время экспозиции, которое будет использоваться в качестве базового.
 - 2** В режиме **M** установите выдержку на [LIVECOMP].
 - Если выдержка установлена на [LIVECOMP], нажатием кнопки **MENU** можно открыть [Настройки комб.съемки].
 - 3** Нажмите кнопку спуска затвора еще раз, чтобы подготовиться к съемке.
 - После появления на экране сообщения о завершении подготовки можно начинать съемку.
 - 4** Нажмите кнопку спуска затвора.
 - Начнется съемка в режиме живой комбинированной съемки. Комбинированное изображение будет отображаться по истечении каждого установленного интервала экспозиции, позволяя отслеживать изменения источников света.
 - При комбинированной съемке яркость экрана изменяется автоматически.
 - 5** Нажмите кнопку спуска затвора, чтобы завершить съемку.
 - Максимальная продолжительность комбинированной съемки составляет 3 часа. Однако доступное время съемки будет зависеть от условий съемки и уровня заряда аккумулятора фотоаппарата.
- Диапазон выбора настроек чувствительности ISO ограничен.
 - Для уменьшения размытия изображения при длинных выдержках установите фотокамеру на устойчивый штатив и используйте кабель дистанционного управления (стр. 129).
 - Во время съемки возможности настройки следующих функций ограничены.
Репортажная съемка/съемка с автоспуском/интервальная съемка/автоматическая последовательная съемка в диапазоне настроек автоэкспозиции/стабилизатор изображения/автоматическая последовательная съемка со вспышкой и др.
 - [Стабилизация] отключается автоматически.

Съемка с использованием сенсорного управления

Нажимайте  для циклического перемещения по установкам сенсорного экрана.



Нажмите на объект, чтобы автоматически выполнить фокусировку и спуск затвора. Эта функция недоступна в режиме .



Сенсорное управление отключено.



Прикоснитесь к экрану, чтобы отобразить метку АФ и сфокусироваться на объекте в выбранной зоне. Вы можете использовать сенсорный экран для выбора положения и размера рамки фокусировки. Фотографии можно снимать, нажимая кнопку спуска затвора.

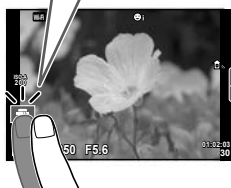

■ Предварительный просмотр объекта съемки ()

1 Нажмите на объект на дисплее.

- Будет отображаться метка АФ.
- Для выбора размера рамки воспользуйтесь ползунком.
- Прикоснитесь к , чтобы отключить отображение метки автофокуса.



2 Для выбора размера метки автофокуса воспользуйтесь ползунком, а затем прикоснитесь к , чтобы увеличить область в рамке.

- Для прокрутки отображаемой области увеличенного изображения перемещайте ее пальцем.
- Прикоснитесь к , чтобы отменить отображение увеличенного изображения.

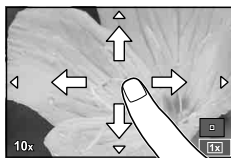

- Ситуации, когда управление с использованием сенсорного экрана недоступно, перечислены ниже.

Панорама/3D/мультиэкспозиция/при фотосъемке в режиме выдержки от руки, длительной выдержки или живой комбинированной съемка/диалог баланса белого в одно касание/задействованы кнопки или диски

- Не прикасайтесь к дисплею ногтями или другими острыми предметами.
- Выполнению операций с сенсорным экраном могут помешать перчатки или защитная пленка экрана.

Видеосъемка

Видеосъемка возможна при любом положении диска выбора режимов, кроме **PHOTO STORY**.

1 Нажмите кнопку , чтобы начать запись.

- Положение области фокусировки можно изменить путем касания экрана во время записи.

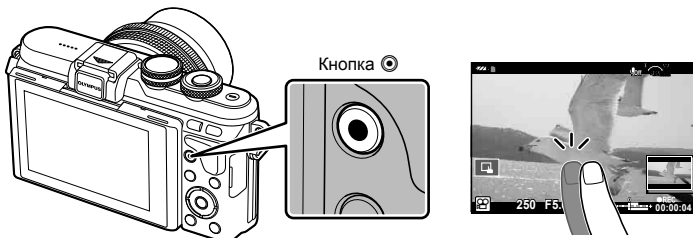

2 Чтобы закончить запись, снова нажмите кнопку .

- При использовании фотоаппарата с КМОП-матрицей движущиеся объекты могут искажаться из-за явления «роллинг шаттер». Это физическое явление, которое проявляется в искажении изображения при съемке быстро движущегося объекта или при дрожании фотоаппарата.
Оно становится особенно заметным при съемке с большим фокусным расстоянием.
- В случае длительной эксплуатации фотоаппарата возможно повышение температуры устройства приема изображения и появление «шума» и цветного «тумана» на изображениях. Выключите фотоаппарат на короткое время. При высокой чувствительности ISO на записанных изображениях возможно появление «шума» и цветного «тумана». В случае дальнейшего увеличения температуры фотоаппарат автоматически выключится.
- В случае использования объектива системы Four Thirds при записи видео автофокусировка не будет работать.
- В следующих случаях нельзя использовать кнопку  для видеосъемки:
Мультиэкспозиция (фотосъемка также прекращается)/кнопка спуска затвора нажата наполовину/при фотосъемке в режиме выдержки от руки, длительной выдержки или комбинированной съемки/репортажная съемка/съемка панорамы/режим **SCN** (e-Portrait, съемка с рук, 3D)/цейтраферная съемка

Использование режима видеосъемки (📹)

В режиме видеосъемки (📹) можно создавать видеоролики с применением эффектов, доступных в режиме фотографии. Для выбора настроек воспользуйтесь панелью управления Live control. 🗨️ «Добавление эффектов к видео» (стр. 62)

Можно также применить эффект остаточного изображения или увеличить область изображения на экране во время записи видео.

■ Добавление эффектов к видео [Видео-эффект]

- 1 Поверните диск выбора режимов для выбора 📹.
- 2 Нажмите кнопку ⏺, чтобы начать запись.
 - Чтобы закончить запись, снова нажмите кнопку ⏺.
- 3 Прикоснитесь к значку эффекта, чтобы выбрать желаемый эффект.

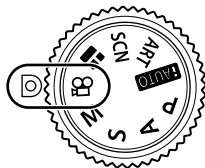

	Затенение	Видео с выбранным эффектом обработки снимков. Эффект затенения применяется к переходу между сценами.
	Стар. Пленка	К изображению в произвольном порядке применяется эффект повреждения или помех из-за пыли для придания сходства со старыми киноплёнками.
	Мульти-эхо	Добавление эффекта остаточного изображения. Остаточные изображения будут появляться за движущимися объектами.
	Эхо	Остаточное изображение отображается в течение короткого времени после нажатия кнопки. Через некоторое время остаточное изображение автоматически исчезает.
	Телеконвертер видео	Увеличение области изображения без использования зума объектива. Увеличение выбранной области изображения даже при неподвижном фотоаппарате.

Затенение

Прикоснитесь к значку. Эффект будет применен постепенно после отпущания пальца.

Стар. Пленка

Коснитесь значка, чтобы применить эффект. Прикоснитесь к значку еще раз, чтобы отменить эффект.







Мульти-эхо

Прикоснитесь к значку, чтобы применить эффект. Прикоснитесь к значку еще раз, чтобы отменить эффект.

Эхо



При каждом касании значка эффект усиливается.

Телеконвертер видео

- 1 Прикоснитесь к значку, чтобы отобразить рамку увеличения.
 - Чтобы изменить положение рамки увеличения, прикоснитесь к экрану или воспользуйтесь кнопками    .
 - Нажмите и удерживайте кнопку **OK**, чтобы вернуть рамку увеличения в центр экрана.
- 2 Прикоснитесь к  или нажмите кнопку **Q**, чтобы увеличить изображение в рамке увеличения.
 - Прикоснитесь к  или нажмите кнопку **Q**, чтобы вернуться к отображению рамки увеличения.
- 3 Прикоснитесь к  или нажмите **OK**, чтобы отменить отображение рамки увеличения и выйти из режима Телеконвертер видео.

- Телеконвертер видео недоступен в режиме автопортрета.
- Одновременное применение двух эффектов невозможно.
- Используйте карту памяти SD класса скорости 10 или выше. При использовании медленной карты видеозапись может неожиданно прерваться.
- Если для съемки фотографий во время записи видео был установлен режим mode1 (стр. 95), съемка фотографий при использовании эффектов видео, отличных от эффекта телеконвертера видео, будет недоступна.
- Функции [e-Portrait] и [Диорама] нельзя использовать вместе с функцией «Художественное затемнение».
- Могут быть записаны звуки касания и нажатия кнопок.
- Художественное затемнение нельзя использовать при съемке видеороликов.

Фотосъемка во время записи видео (режим «Видео+фото»)

- Нажмите кнопку спуска затвора во время съемки видео, чтобы записать один из кадров видео как фотографию. Чтобы закончить запись видео, нажмите кнопку . Файлы видео и фотографий будут записаны на карту памяти отдельно. Для записи фотографий будет использоваться режим **MN** (16:9).
- Кроме того, имеется возможность записи фотографии с более высоким разрешением.  [Режим Видео+Фото] (стр. 95)
- Съемка фотографий при записи клипов будет недоступна, если [Режим Видео+Фото] установлен на [mode1]. Количество фотографий может быть ограничено.
- При съемке видео могут использоваться способы автофокусировки и замера, отличные от режима фотосъемки.

Съемка «Мои клипы»

Можно создать файл видеороликов «Мои клипы», содержащий несколько коротких видеороликов (клипов). К видеороликам «Мои клипы» можно добавлять фотографии.

■ Режим съемки

1 Поверните диск выбора режимов для выбора

2 Прикоснитесь к значку клипов.

- Значок клипов не отображается, если режим качества изображений (стр. 57) установлен в (Клипы).



Значок клипов

- Кроме того, Клипы можно выбрать, нажав кнопку **OK**, чтобы отобразить панель управления Live control. С помощью Δ ∇ выберите режим качества изображений, с помощью \triangleleft \triangleright — (Клипы), а затем нажмите кнопку **OK**. При выборе режима качества изображений нажмите кнопку **INFO**, чтобы изменить [Время записи Клипа].

«Режим качества видео» (стр.57)

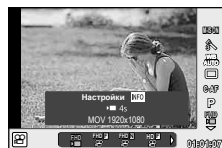

3 Нажмите кнопку , чтобы начать съемку.

- По окончании заданного времени съемки запись автоматически остановится, а результат записи видео можно будет проверить на отобразившемся экране. Нажмите кнопку **OK**, чтобы сохранить клип и начать съемку следующего.
- Время съемки можно увеличить (на время до 16 секунд), повторно нажав кнопку во время съемки.

4 Нажмите кнопку , чтобы начать съемку следующего клипа.

- Для удаления снятого клипа или сохранения его в другую папку «Мои клипы» выполните следующие действия на экране запроса подтверждения.

	Начнется воспроизведение «Мои клипы» с самого начала.
	Выбор папки «Мои клипы», где будут сохранены клипы, и позиции, куда будет вставлен новый клип.
	Удаление снятого клипа без сохранения.

- Для добавления следующего снимка нажмите кнопку спуска затвора наполовину. Клип будет сохранен в ту же папку «Мои клипы», что и предыдущий.

■ Воспроизведение

Можно по порядку непрерывно воспроизвести файлы, сохраненные в разделе «Мои клипы».



1 Нажмите и выберите изображение со значком .

2 Нажмите **OK** и выберите [Воспр. Мои клипы] при помощи Δ ∇ . Затем нажмите **OK** еще раз.

- Файлы в разделе «Мои клипы» будут воспроизводиться непрерывно по порядку.
- Нажмите **OK**, чтобы завершить непрерывное воспроизведение по порядку.

Редактирование раздела «Мои клипы»

Все файлы из «Моих клипов» можно объединить в один видеоролик. Снятые клипы хранятся в папке «Мои клипы». К «Моим клипам» можно добавлять видеоролики и фотографии (стр. 70). Можно также применить эффекты смены экранов и эффекты художественных фильтров.

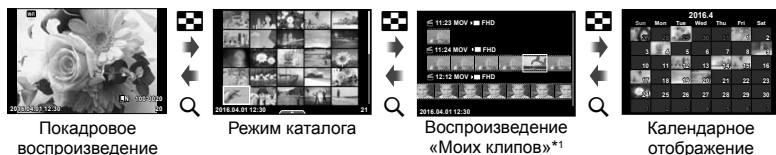

- 1 Для воспроизведения «Моих клипов» нажмите , а затем нажимайте кнопку .



OK

*1 Если были созданы один или несколько «Моих клипов», они будут отображаться здесь (стр. 39)

- 2 Выберите «Мои клипы» с помощью кнопок $\Delta \nabla$, с помощью кнопок $\triangleleft \triangleright$ выберите клипы, а затем нажмите **OK**.
- 3 Выберите пункт с помощью кнопок $\Delta \nabla$ и нажмите кнопку **OK**.

Воспр. Мои клипы	Воспроизведение файлов в «Моих клипах» по порядку, с начала.
Воспр. Видео	Выбрав файл видео, можно управлять его воспроизведением в режиме видео.
Поменять порядок	Перемещайте файлы в пределах «Моих клипов» или перемещайте их между разными «Моими Клипами».
Предв.устан. адрес	Видео, снятое в таком же режиме качества изображений, начиная с момента последней съемки, будет добавлено в папку  «Мои клипы».
Удал. Мои клипы	Удаление всех незащищенных файлов из «Моих клипов».
Удаление	Удалите выбранный файл. Файл также можно удалить, выбрав его на шаге 2 и нажав  .

- 4 Отобразите файл «Мои клипы», с которого необходимо создать видео. Выберите пункт [Эксп. Мои клипы] и нажмите кнопку **OK**.
- 5 Выберите пункт с помощью кнопок $\Delta \nabla$ и нажмите кнопку **OK**.

Эффекты Клипа	Можно применить 6 типов художественных эффектов.
Эффект перехода	Можно применить эффекты затенения.
BGM	Установите [Happy Days] или [Откл.].
Громк. запис. клипа	Установите громкость для звуков, записанных в видео, когда Аудио-Фон установлено на [Happy Days].
Звук записан. клипа	Выберите [Вкл.], чтобы создать видео с записанным звуком. Данная настройка доступна только в том случае, если для BGM выбрано [Откл.].
Репетир	Последовательно просмотрите файлы набора «Мои клипы», начиная с первого файла.

- 6** Завершив редактирование, выберите [Начать экспорт] и нажмите **ОК**.
- Комбинированный альбом сохранится в виде одного видеоролика.
 - Экспортирование видеозаписи может занять некоторое время.
 - Максимальная продолжительность записей в «Моих клипах» составляет 15 минут, а максимальный размер файла – 4 ГБ.
 - «Мои клипы» будут записаны в Full HD и Normal.
- Отображение «Моих клипов» может начаться не сразу, если карта была вынута, вставлена, очищена от данных или защищена.
 - Можно записать не более 99 «Моих клипов», каждый длиной не более 99 кадров. Максимальное количество зависит от размера и продолжительности файлов «Моих клипов».
 - В «Мои клипы» нельзя добавлять видео какого-либо типа кроме видеороликов.
 - Кроме того, с файлами «Мои клипы» можно работать напрямую, используя покадровый просмотр. В режиме покадрового просмотра выберите клип и нажмите кнопку **ОК**, а затем выберите [Просм. Мои клипы] и нажмите **ОК** еще раз. Перейдите к шагу 2.

При установке Аудио-Фон, отличной от [Happy Days]

Для использования фоновой музыки, отличной от [Happy Days], запишите данные загруженные с веб-сайта Olympus, на карту и выберите ее в качестве [BGM] на шаге 5. Для загрузки данных посетите сайт.

<http://support.olympus-imaging.com/bgmdownload/>

Автопортреты

Повернув экран, вы можете фотографировать себя, одновременно видя себя на экране просмотра.

1 Слегка надавите на монитор, а затем переверните его вниз.

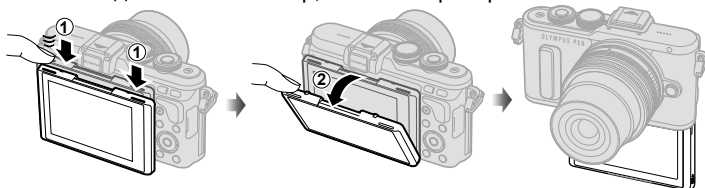

- Если прикреплен объектив с механическим зумом, фотоаппарат автоматически переключится на широкоугольную съемку.
- Выбранный режим автопортрета отображается на мониторе.
- В зависимости от режима съемки могут отображаться разные значки.



	Быстрая выдержка	При касании значка затвор отпускается примерно на 1 секунду позже.
	Видео	Если прикоснуться к этому значку, начнется запись видео. Для остановки записи нажмите значок . При записи клипа прикоснитесь к еще раз, чтобы увеличить время записи (до максимального времени 16 секунд).
	Быстрый e-Portrait	Включение функции сглаживает и выравнивает изображение кожи.
	Быстрый автоспуск	Съемка 3 кадров с использованием автоспуска. Можно задать количество спусков затвора и интервал перед каждым спуском с помощью параметра «Польз. автоспуск». При выборе Польз.автоспуск этот значок не отображается. «Польз.автоспуск» (стр. 55).
	Регулировка яркости (коррекция экспозиции)	Прикоснитесь к [+] или [-], чтобы отрегулировать яркость.
	Клипы	Прикоснитесь к этому значку, чтобы перейти в режим клипов. Прикоснитесь повторно, чтобы вернуться в режим обычного видео. Этот значок не отображается, если режим качества изображений (стр.57) установлен в (Клипы).

2 Кадр для съемки.

- Будьте осторожны, чтобы пальцы или ремешок фотоаппарата не заграживали объектив.



3 Коснитесь для съятия кадра.

- Отснятое изображение появится на экране.
- Вы также можете сделать кадр, коснувшись объекта на мониторе, либо нажатием кнопки спуска.
- Вы можете делать снимки удаленно, управляя фотоаппаратом с помощью смартфона.  «Дистанционная съемка с помощью камеры» (стр. 112)
- Если режим автофокуса в режиме видеосъемки установлен в C-AF, параметр [Постоянный AF] будет установлен во [Вкл.].

Использование параметров съемки

Вызов параметров съемки

Часто используемые параметры съемки можно вывести на экран с помощью программируемых кнопок.

Для выбора параметров съемки, не присвоенных программируемым кнопкам, воспользуйтесь панелью управления Live control. Панель управления Live control можно использовать для выбора функций съемки, контролируя их влияние на экран в режимах **P**, **A**, **S**, **M**,  и .

Панель управления Live control не отображается в режимах **FAUTO**, **ART** и **SCN** при настройках по умолчанию. Если параметр [Live Control] в пункте настроек  (P. 90) включен, панель управления Live control можно использовать даже в режимах **FAUTO**, **ART** и **SCN**.

Панель управления Live control

Экран панели управления Live control



■ Доступные настройки

Стабилизатор изображения*.....	стр. 53
Режим обработки изображений*.....	стр. 61
Сюжетный режим.....	стр. 24
Режим художественного фильтра.....	стр. 26
Баланс белого*.....	стр. 52
Репортажная съемка/автоспуск*.....	стр. 54
Соотношение размеров.....	стр. 56
Режим записи*.....	стр. 57

Режим  *.....	стр. 37
Режим вспышки.....	стр. 58
Контроль интенсивности вспышки.....	стр. 60
Режим замера.....	стр. 50
Режим автофокуса*.....	стр. 49
Чувствительность ISO*.....	стр. 51
Режим приоритета лиц*.....	стр. 47
Запись звука при видеосъемке*.....	стр. 62

* Доступно в режиме .

1 Нажмите **OK** для отображения панели управления Live control.

- Чтобы скрыть панель управления Live control, нажмите **OK** снова.



2 Используя Δ ∇ , выберите нужный параметр, измените его значение с помощью \triangleleft \triangleright и нажмите **OK**.

- Для выбора настройки можно использовать диск управления (.
- Если не выполнять никаких действий в течение 8 секунд, изменения автоматически вступят в силу.



- Некоторые элементы доступны не во всех режимах съемки.

Управление экспозицией (коррекция экспозиции)





После нажатия кнопки  (Δ) с помощью диска управления () или $\triangleleft \triangleright$ отрегулируйте компенсацию экспозиции. Положительные значения («+») увеличивают яркость изображений, а отрицательные («-») делают их темнее. Экспозиция регулируется в диапазоне $\pm 5,0$ EV.



- Компенсация экспозиции недоступна в режиме **Auto**, **M** и **SCN**.
- Границы изменения монитора не превышают $\pm 3,0$ EV. Если экспозиция выходит за пределы $\pm 3,0$ EV, полоска экспозиции начнет мигать.
- Экспозицию для видео можно корректировать в диапазоне не более $\pm 3,0$ EV.

Установка зоны автофокуса (зона АФ)

Выберите, какую из 81 меток автофокуса использовать для автофокусировки.

- 1 Нажмите кнопку  (\triangleleft) для отображения метки АФ.
- 2 С помощью кнопок     измените отображение отдельной зоны и выберите положение АФ.
 - Если вы переместите курсор за пределы экрана, восстанавливается режим «Все зоны».





Фотокамера автоматически делает выбор из полного набора зон автофокуса.

Выберите зону фокусировки вручную.





- При использовании объектива системы Four Thirds фотоаппарат автоматически переходит в режим одной зоны.
- Размер и количество зон АФ изменяется в зависимости от настроек [Цифровой телеконв.], [Пропорции Кадра] и настроек группы зон.

Использование небольшой зоны и группы зон (Установка зон автофокуса)

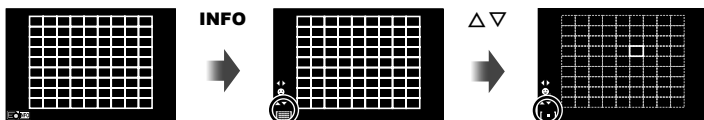
Способ выбора зоны и ее размер можно менять. Также можно выбрать АФ приоритета лиц (стр. 47).

- 1 Нажмите кнопку  (\triangleleft) для отображения метки АФ.
- 2 Нажмите кнопку **INFO** во время выбора зоны автофокуса и выберите способ выбора зоны с помощью  .



 (Все зоны)	Фотоаппарат автоматически делает выбор из всех зон автофокусировки.
 (Одна зона)	Выбор одной зоны автофокуса пользователем.
 (Небольшая зона)	Размер зоны автофокуса можно уменьшить.
 (Зона из группы)	Фотокамера автоматически делает выбор из зон в выбранной группе.

- При съемке видео фотоаппарат автоматически переходит в режим одной зоны.
- При использовании объектива системы Four Thirds фотоаппарат автоматически переходит в режим одной зоны.

Автофокус в режиме приоритета лиц и автофокус по зрачкам

Фотокамера обнаруживает лица и выполняет по ним фокусировку и цифровой экспонометр ESP.

- 1 Нажмите кнопку **[•••]** (**<**) для отображения метки АФ.
- 2 Нажмите кнопку **INFO**.
 - Способ выбора зоны автофокуса можно менять.
- 3 С помощью **<>** выберите какую-либо опцию и нажмите **OK**.

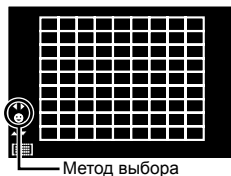

	Приоритет Лиц Вык	Приоритет лица выключен.
	Приоритет Лиц Вкл	Приоритет лица включен.
	Приоритет лиц и глаз Вкл.	В режиме АФ с приоритетом лица система автофокусировки выбирает зрачок глаза, находящегося ближе всего к фотокамере.
	Приор. лиц и пр. глаз Вкл.	В режиме приоритета АФ по лицам система автофокуса выполняет фокусировку по зрачку глаза справа.
	Приор. лиц и л. глаз Вкл.	В режиме приоритета АФ по лицам система автофокуса выполняет фокусировку по зрачку глаза слева.

- 4 Наведите фотоаппарат на объект.
 - Если будет обнаружено лицо, оно будет выделено белой рамкой.

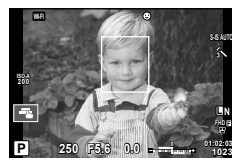

- 5 Нажмите кнопку спуска затвора наполовину, чтобы сфокусироваться.
 - После фокусировки на лице в белой рамке рамка становится зеленой.
 - Если фотокамера может обнаружить глаза снимаемого человека, она отображает вокруг выбранного глаза зеленую рамку. (автофокус по зрачкам)



- 6 Нажмите кнопку спуска затвора до конца, чтобы выполнить съемку.

- При репортажной съемке режим приоритета лиц применяется только к первому снимку в каждой серии.
- Обнаружение зрачков не доступно в режиме **[C-AF]**.
- В зависимости от объекта съемки и параметров художественного фильтра фотоаппарат, возможно, не сможет определить лицо должным образом.
- В случае выбора **[ESP]** (Цифровой замер ESP) приоритет при замере будут иметь лица.
- Режим приоритета лиц также доступен для ручного фокуса **[MF]**. Обнаруженные фотоаппаратом лица будут выделены белыми рамками.

Автофокус на рамке увеличения/автофокус с увеличением (АФ Super Spot)

Можно увеличить часть изображения в кадре при настройке фокуса. Выбрав высокую степень увеличения, можно использовать автофокус для фокусировки на меньшей области, чем обычно охватывается при использовании метки автофокуса. Вы также можете уточнить расположение зоны фокусировки.

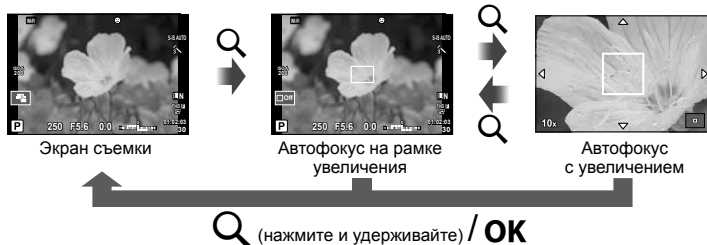



- 1 Нажмите и отпустите кнопку Q для отображения рамки масштабирования.
 - Если непосредственно перед нажатием кнопки был наведен фокус с помощью автофокусировки, рамка увеличения отобразится в текущей позиции фокуса.
 - Используя Δ ∇ \langle \rangle , поместите рамку в нужное место.
 - Нажмите кнопку **INFO** и с помощью кнопок Δ ∇ выберите коэффициент увеличения. ($\times 5$, $\times 7$, $\times 10$, $\times 14$)
- 2 Нажмите и отпустите кнопку Q снова для увеличения рамки масштабирования.
 - Используя Δ ∇ \langle \rangle , поместите рамку в нужное место.
 - Вы можете настроить коэффициент масштабирования вращением диска управления (⊙).
- 3 Нажмите кнопку спуска затвора наполовину, чтобы выполнить автоматическую фокусировку.
 - Фотоаппарат будет фокусироваться на объекте в рамке в центре экрана. Чтобы изменить положение точки фокусировки, переместите ее путем касания экрана.
 - Отобразить и переместить рамку увеличения также можно с помощью сенсорного управления.
 - Увеличение видно только на экране и не влияет на конечные фотографии.
 - В случае использования объектива системы Four Thirds при отображении с увеличением автофокусировка не будет работать.
 - При увеличении стабилизатор изображения издает звук.

Выбор режима фокусировки (режим автофокуса)



Выберите метод (режим) фокусировки.

Для режима фотографии и режима  можно выбрать отдельные методы фокусировки.

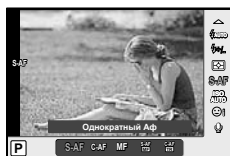
- 1 Нажмите кнопку **OK**, чтобы открыть панель управления Live control, и с помощью кнопок   выберите пункт режима автофокуса.



Режим автофокуса

- 2 Выберите параметр с помощью   и нажмите кнопку **OK**.

- Выбранный режим АФ отображается на мониторе.

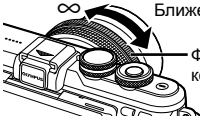
S-AF (разовый автофокус)	Фотоаппарат фокусируется один раз при нажатии кнопки спуска затвора наполовину. Когда фокус зафиксирован, звучит звуковой сигнал, загорается метка подтверждения автофокуса. Этот режим используется для съемки неподвижных объектов или объектов с ограниченным движением.
C-AF (постоянный автофокус)	Фотоаппарат повторяет фокусировку, пока кнопка спуска затвора остается нажатой наполовину. Когда объект находится в фокусе, на мониторе отображается значок подтверждения АФ и подается звуковой сигнал, когда фокус фиксируется в первый раз. Даже если объект переместился или вы изменили композицию снимка, фотоаппарат продолжает попытки выполнить фокусировку. <ul style="list-style-type: none"> • При использовании объектива системы Four Thirds эта настройка изменится на [S-AF].
MF (ручной фокус)	Эта функция позволяет вручную наводить фокус на любую точку с помощью фокального кольца на объективе.  <p>Ближе Фокальное кольцо</p>
S-AF+MF (одновременное использование режимов S-AF и MF)	После нажатия кнопки спуска затвора наполовину для фокусировки в режиме [S-AF] можно точно отрегулировать фокус вручную с помощью фокального кольца.
C-AF+TR (следающий автофокус)	Нажмите кнопку спуска затвора наполовину, чтобы сфокусироваться. Пока кнопка спуска затвора удерживается в этом положении, фотоаппарат будет отслеживать и удерживать текущий объект в фокусе. <ul style="list-style-type: none"> • Если фотоаппарат не может дальше отслеживать объект, метка автофокуса становится красной. Отпустите кнопку спуска затвора, снова поместите объект в кадр и нажмите кнопку спуска затвора наполовину. • При использовании объектива системы Four Thirds эта настройка изменится на [S-AF].

- Возможно, фотоаппарату не удастся сфокусироваться, если объект плохо освещен, скрыт в дыму или тумане или недостаточно контрастен.
- В случае использования объектива системы Four Thirds при записи видео автофокусировка будет недоступна.
- Режим автофокусировки будет недоступен, если фиксатор ручной фокусировки на объективе установлен в положение «MF» (ручной фокус).

Изменение яркости темных и ярких зон

Нажмите кнопку  (Δ) и кнопку **INFO** для отображения меню управления пересветами и тенями. С помощью \triangleleft \triangleleft выберите уровень тона. Выберите низкий для затемнения теней, либо высокий для осветления пересветов.









Изменение способа измерения фотоаппаратом яркости (замера)

Выберите способ измерения яркости объекта фотоаппаратом.

- 1 Нажмите кнопку **OK**, чтобы открыть панель управления Live control, и с помощью кнопок Δ ∇ выберите пункт режима замера.

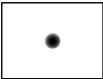

- 2 Выберите параметр с помощью \triangleleft \triangleleft и нажмите кнопку **OK**.

 Цифровой замер ESP	Фотоаппарат замеряет экспозицию в 324 областях кадра, а затем оптимизирует экспозицию для текущего сюжета или для съемки портрета объекта (если для опции [☺ Приоритет Лиц] выбрана установка, отличная от [OFF]). Этот режим рекомендуется для обычного использования.
 Средневзвешенный замер по центру	В этом режиме осуществляется усредненный замер освещенности объекта и фона с приоритетом центра объекта. 
 Точечный замер	Этот режим позволяет произвести замер по небольшой области (около 2% кадра), направив фотоаппарат на нужный объект. Экспозиция регулируется с учетом яркости в точке замера. 
 Точечный замер - светлые участки	Увеличение экспозиции, измеренной методом точечного замера. Светлые объекты остаются светлыми.
 Точечный замер - тени	Уменьшение экспозиции, измеренной методом точечного замера. Темные объекты остаются темными.

- 3 Нажмите кнопку спуска затвора до половины.
 - Обычно фотоаппарат начинает замер при нажатии кнопки спуска затвора наполовину и фиксирует экспозицию, пока кнопка остается в этом положении.

Чувствительность ISO

Увеличение чувствительности ISO приводит к повышению уровня «шума» (зернистости), но позволяет производить фотосъемку в условиях слабого освещения. В большинстве случаев рекомендуется значение [AUTO]; при этом чувствительность ISO настраивается с учетом условий съемки, начиная со значения ISO 200, которое уравнивает уровень «шума» и динамический диапазон.

- 1 Нажмите кнопку **OK**, чтобы открыть панель управления Live control, и с помощью кнопок Δ ∇ выберите пункт чувствительности ISO.



Чувствительность ISO

- 2 Выберите параметр с помощью \triangleleft \triangleright и нажмите кнопку **OK**.

AUTO	Чувствительность устанавливается автоматически в соответствии с условиями съемки.
LOW, 200–25600	Устанавливается заданное значение чувствительности.

Настройка цвета (баланса белого)

Баланс белого (WB) гарантирует, что белые объекты на записанных фотоаппаратом снимках будут казаться именно белыми. В большинстве случаев применяется значение [AUTO]. Если оно не обеспечивает желаемого результата или же вы хотите намеренно изменить цветовой оттенок изображений, то выберите другое значение с учетом особенностей источника света.

- 1 Нажмите кнопку **OK**, чтобы открыть панель управления Live control, и с помощью кнопок Δ ∇ выберите пункт баланса белого.



- 2 Выберите параметр с помощью \triangleleft \triangleright и нажмите кнопку **OK**.

Режим WB		Цветовая температура	Условия освещения
Автоматический баланс белого	AUTO	—	Используется для большинства условий освещенности (когда в кадре на мониторе присутствует белый объект). Этот режим годится для любых сюжетов.
Предустановленный баланс белого		5300K	Для съемки вне помещения в ясную погоду, съемки красных тонов на закате или цветových оттенков фейерверка
		7500K	Для съемки вне помещения в тени в ясную погоду
		6000K	Для съемки вне помещения в условиях облачности
		3000K	Для съемки при освещении лампами накаливания
		4000K	Для объектов в условиях флуоресцентного освещения
		—	Для съемки под водой
		5500K	Для съемки со вспышкой
Баланс белого по эталону (стр. 53)		Цветовая температура с настройкой баланса белого по эталону.	Выбирайте это значение, если для измерения баланса белого можно использовать белый или серый объект, который находится в условиях смешанного освещения или освещается вспышкой или другим источником света неизвестного типа.
Пользовательская настройка баланса белого	CWB	2000K – 14000K	Нажмите кнопку INFO , выберите цветовую температуру с помощью кнопок \triangleleft \triangleright и нажмите OK .

Баланс белого по эталону

Измерьте баланс белого, поместив в кадр лист бумаги или другой белый объект при освещении, которое будет использовано для окончательной фотосъемки. Это полезно при съемке в условиях естественного освещения, а также при освещении различными источниками света с разными цветовыми температурами.

- 1 Выберите [☉], [☁], [☁] или [☁] (баланс белого по эталону 1, 2, 3 или 4) и нажмите кнопку **INFO**.
- 2 Сфотографируйте лист бесцветной (белой или серой) бумаги.
 - Объект должен заполнять весь экран; убедитесь, что на него не падает тень.
 - Появляется окно баланса белого по эталону.
- 3 Выберите [Да] и нажмите кнопку **OK**.
 - Будет сохранено новое значение предустановленного баланса белого.
 - Новое значение хранится до следующего измерения баланса белого по эталону. При выключении питания данные не удаляются.



Рекомендации

- Если объект слишком светлый или темный либо имеет заметную окраску, то появится сообщение [ББ Невозможен Повторить], и новое значение не будет записано. Устраните проблему и повторите процедуру с шага 1.

Уменьшение дрожания фотоаппарата (стабилизатор изображения)

Можно снизить эффект от дрожания фотоаппарата, который может возникнуть в условиях недостаточного освещения или при съемке с большим увеличением. Стабилизатор изображения включается при нажатии кнопки спуска затвора наполовину.

- 1 Нажмите кнопку **OK**, чтобы открыть панель управления Live control, и с помощью кнопок Δ ∇ выберите пункт режима замера.

Стабилизатор изображения



- 2 Выберите параметр с помощью \triangleleft \triangleright и нажмите кнопку **OK**.

Фотоснимок	OFF	Фото-IS откл.	Стабилизатор изображения выключен.
	S-IS1	IS по всем напр.	Стабилизатор изображения включен.
	S-IS2	IS По Вертикали	Стабилизация изображения применяется только к вертикальному (IF) дрожанию фотоаппарата.
	S-IS3	IS По Горизонтали	Стабилизация изображения применяется только к горизонтальному (IF) дрожанию фотоаппарата. Используется при панорамировании по горизонтали, когда фотоаппарат удерживается в портретной ориентации.
	S-IS AUTO	Авто IS	Фотоаппарат определяет направление панорамирования и применяет соответствующий алгоритм стабилизации изображения.
Видеозапись	OFF	Видео-IS Откл.	Стабилизатор изображения выключен.
	ON	Видео-IS Вкл.	Помимо применения стабилизатора изображения для всех направлений фотоаппарат компенсирует дрожание, которое возникает при ходьбе.

Выбор фокусного расстояния (за исключением объективов системы Micro Four Thirds/Four Thirds)

Данные о фокусном расстоянии помогают уменьшить дрожание фотоаппарата при съемке с объективами, не являющимися объективами системы Micro Four Thirds или Four Thirds.

- Выберите [Стабилизация], нажмите кнопку **INFO**, воспользуйтесь кнопками <> для выбора фокусного расстояния и нажмите кнопку **OK**.
- Выберите значение фокусного расстояния от 8 мм до 1000 мм.
- Выбирайте значение, максимально точно соответствующее указанному на объективе.
- Стабилизатор изображения не может устранить эффект от чрезмерного дрожания фотоаппарата, а также эффект от дрожания при наибольшей выдержке. В таких случаях рекомендуется использовать штатив.
- В случае использования штатива установите для [Стабилизация] значение [OFF].
- Если используется объектив с функцией стабилизации изображения, приоритет будут иметь настройки объектива.
- Если приоритет имеет стабилизатор изображения объектива и стабилизатор изображения фотоаппарата установлен в [S-IS AUTO], вместо [S-IS AUTO] используется [S-IS1].
- При активации стабилизатора изображения можно заметить характерный звук или вибрацию.



При использовании объектива с переключателем стабилизации изображения

Установите стабилизатор изображения фотоаппарата и переключатель стабилизации изображения объектива. Чтобы отказаться от использования стабилизатора изображения, отключите эти функции на фотоаппарате и на объективе.



Репортажная съемка/использование автоспуска



Для съемки серии фотографий нажмите кнопку спуска затвора до упора. В качестве альтернативы, вы можете выполнить съемку с автоспуском.



1 Нажмите кнопку  (∇), чтобы отобразить элемент управления репортажной съемкой/автоспуском.

- Кроме того, можно установить, нажав кнопку **OK**, чтобы отобразить панель управления Live control, и выбрав пункт  (репортажная съемка/автоспуск) с помощью ∇ ∆.
- Кроме того, можно установить из  в меню съемки 2.

**2** Выберите параметр с помощью <> и нажмите кнопку **OK**.

 Однокадровый режим съемки	При нажатии кнопки спуска затвора производится съемка одного кадра за раз (обычный режим съемки, однокадровый режим съемки).
 Серийная H	Фотосъемка осуществляется со скоростью примерно 7,1 кадров в секунду (кадр./с), пока полностью нажата кнопка спуска затвора. Для каждой серии используются фиксированные значения фокуса, экспозиции и баланса белого, соответствующие значениям, установленным для первого снимка.
 Серийная L	Фотосъемка осуществляется со скоростью примерно 3,7 кадров в секунду (кадр./сек), пока полностью нажата кнопка спуска затвора. Фокус и экспозиция фиксируются в соответствии с параметрами, выбранными для [Реж.Автофок.] (стр. 49) и [AEL/AFL] (стр. 97).

 Автоспуск 12 сек.	Чтобы сфокусироваться, нажмите кнопку спуска затвора наполовину, а затем запустите таймер, нажав кнопку до конца. Вначале индикатор автоспуска горит постоянно в течение около 10 секунд, затем мигает около 2 секунд, после чего выполняется снимок.
 Автоспуск 2 сек.	Чтобы сфокусироваться, нажмите кнопку спуска затвора наполовину, а затем запустите таймер, нажав кнопку до конца. Индикатор автоспуска мигает около 2 секунд, после чего выполняется снимок.
 Польз. автоспуск	Нажмите кнопку INFO и выберите значения для [Таймер], [Кол. Кадров], [Интервал] и [AF каждого кадра]. Выберите настройки с помощью <D> и измените параметры с помощью диска управления (C). Если для [AF каждого кадра] выбрано значение [Вкл.], каждый кадр автоматически фокусируется перед съемкой.

- Для отмены запущенного таймера автоспуска нажмите кнопку ∇.
- В случае использования  подтверждение во время съемки не отображается. Изображение появляется повторно после завершения съемки. В случае использования  отображается изображение, отснятое непосредственно перед этим.
- Скорость репортажной съемки варьируется в зависимости от используемого объектива и фокусировки трансфокатора.
- Если при последовательной съемке индикатор заряда аккумулятора мигает из-за низкого заряда аккумулятора, фотоаппарат прекращает съемку и начинает сохранение сделанных вами снимков на карте. В зависимости от оставшейся мощности аккумулятора, фотоаппарат может сохранить не все снимки.
- Для съемки с автоспуском надежно установите фотоаппарат на штатив.
- Если, выбрав автоспуск, вы станете перед фотоаппаратом и нажмете кнопку спуска затвора, то снимок может получиться нефокусированным.

Настройка соотношения ширины и высоты изображения

Вы можете менять соотношение сторон (отношение ширины к высоте) во время съемки. В зависимости от ваших предпочтений вы можете установить соотношение сторон [4:3] (стандартное), [16:9], [3:2], [1:1] или [3:4].

- 1 Нажмите кнопку **OK**, чтобы открыть панель управления Live control, и с помощью кнопок Δ ∇ выберите пункт соотношения сторон.
- 2 Выберите параметр соотношения сторон с помощью \triangleleft \triangleright и нажмите кнопку **OK**.

- Для получения выбранного соотношения размеров изображения JPEG обрезаются; изображения RAW не обрезаются, а просто сохраняются с информацией о выбранном соотношении размеров.
- При воспроизведении RAW-изображений выбранное соотношение сторон будет выделено рамкой.

Выбор качества изображения (режим качества фотоснимков)

Фотоаппарат позволяет задать режим качества изображений для фотоснимков. Выберите качество в зависимости от предполагаемого дальнейшего использования изображения (обработка на компьютере, размещение на веб-сайте и т.п.).

- 1 Нажмите кнопку **OK**, чтобы открыть панель управления Live control, и с помощью кнопок Δ ∇ выберите пункт режима качества изображений.



Режим качества фотоснимков

- 2 Выберите параметр с помощью \triangleleft \triangleright и нажмите кнопку **OK**.

Выберите режим JPEG (**L**, **M** и **S**) или RAW. Чтобы для каждого снимка изображение записывалось и в формате RAW, и в JPEG, выберите режим JPEG+RAW. Режимы JPEG сочетают размер изображения (**L**, **M** и **S**) с уровнем сжатия (SF, F, N и B).

Чтобы выбрать комбинацию, отличающуюся от **L**/**M**/**N**/**S**, измените настройки [\leftarrow : Настройка] (стр. 93) в пользовательском меню.

Данные изображения RAW

При использовании этого формата (расширение «.ORF») необработанные данные изображения сохраняются для последующей обработки. Данные изображения RAW нельзя просмотреть с помощью других фотоаппаратов или программного обеспечения, а также изображения в формате RAW нельзя выбрать для печати. С помощью этого фотоаппарата можно создавать копии изображений RAW в формате JPEG. \leftarrow «Редактирование фотографий» (стр. 84)

Выбор качества изображения (режим качества видео)







Установите качество изображения для видео в зависимости от его дальнейшего назначения.

- 1 Поверните диск выбора режимов в положение .
- 2 Нажмите кнопку **OK**, чтобы открыть панель управления Live control, и с помощью кнопок Δ ∇ выберите пункт режима качества видео.



Режим качества видео

- 3 Выберите параметр с помощью \triangleleft \triangleright .
 - Для изменения времени съемки клипа нажмите кнопку **INFO**, а затем воспользуйтесь диском управления ().

Режим записи	Применение	Изменяемые настройки
FHD  (Full HD Normal)* ¹	Переключение в режим съемки клипов (стр. 39).	Время съемки
FHD  (Full HD Fine)* ¹	Вывод изображения на телевизор и другие устройства	—
FHD  (Full HD Normal)* ¹		
HD  (HD Fine)* ¹		
HD  (HD Normal)* ¹		
HD  (1280×720, Motion JPEG)* ²	Для воспроизведения или редактирования на компьютере	—
SD  (640×480, Motion JPEG)* ²		

*¹ Формат файла: MPEG-4 AVC/H.264. Размер файлов может достигать 4 Гб. Продолжительность отдельных видеороликов может составлять до 29 минут.

*² Размер файлов может достигать 2 Гб.

- В зависимости от типа используемой карты запись может завершиться до достижения максимальной длины.

- 4 Для сохранения изменений нажмите кнопку **OK**.

Использование вспышки (фотосъемка со вспышкой)

При необходимости вспышку можно настроить вручную. Вспышку можно использовать при съемке в самых разнообразных условиях.

1 Снимите крышку разъема вспышки и присоедините вспышку к фотоаппарату.

- Сдвиньте блок вспышки внутрь до контактов с подошвой и проверьте прочность крепления.

Крышка контактной подошвы

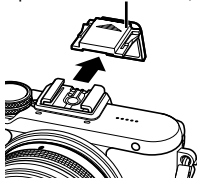

Кнопка UNLOCK

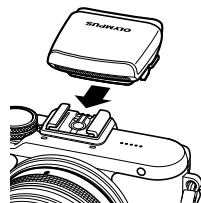

Снимите блок вспышки

Нажмите кнопку UNLOCK для снятия блока вспышки.

Кнопка UNLOCK



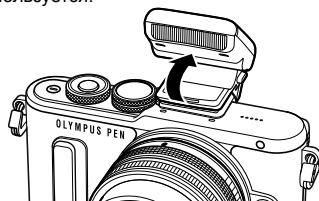

2 Поднимите головку вспышки.

- Опустите головку вспышки, если она не используется.



3 Нажмите кнопку (▷) для отображения элемента управления режимом вспышкой.









- Кроме того, можно установить, нажав кнопку **OK**, чтобы отобразить панель управления Live control, и выбрав пункт режима вспышки с помощью  .





Режим
вспышки

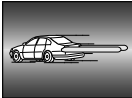





4 Выберите параметр с помощью \triangleleft и нажмите кнопку **OK**.

- Доступные параметры и порядок их отображения зависят от режима съемки.  «Режимы вспышки, которые можно установить в зависимости от режима съемки» (стр. 59)

AUTO	Автовспышка	Вспышка срабатывает автоматически в условиях недостаточного или контрового освещения.
	Принудительная вспышка	Вспышка срабатывает независимо от условий освещенности.
	Без вспышки	Вспышка не срабатывает.
	Вспышка с подавлением эффекта «красных глаз»	Эта функция позволяет уменьшить эффект «красных глаз». В режимах S и M вспышка срабатывает постоянно.
	Медленная синхронизация (ранняя вспышка)	Для осветления слабо освещенного заднего плана используется медленная выдержка.
	Медленная синхронизация (ранняя вспышка)/вспышка с подавлением эффекта «красных глаз»	Сочетание медленной синхронизации с функцией подавления эффекта «красных глаз».
	Медленная синхронизация (поздняя вспышка)	Вспышка срабатывает непосредственно перед закрытием затвора, создавая световой след позади движущихся источников света. 
	Ручная	Для пользователей, предпочитающих выполнять настройки вручную. При нажатии кнопки INFO можно настроить уровень вспышки с помощью диска.

- В режиме [] (вспышка с подавлением эффекта «красных глаз») затвор спускается приблизительно через 1 секунду после серии предварительных вспышек. Не перемещайте фотоаппарат, пока не завершится съемка.
- [] (вспышка с подавлением эффекта «красных глаз») может быть неэффективной в некоторых условиях съемки.
- При срабатывании вспышки для выдержки устанавливается значение 1/250 сек. или более. При съемке объекта на ярком фоне применение принудительной вспышки может привести к засвечиванию фона.

Режимы вспышки, которые можно установить в зависимости от режима съемки

Режим съемки	Панель управления LV Super control panel	Режим вспышки	Синхронизация вспышки	Условия срабатывания вспышки	Предел выдержки
P/A		Автовспышка	Ранняя вспышка	Срабатывает автоматически в темноте/контровом свете	1/30 сек. – 1/250 сек.*
		Автовспышка (подавление эффекта «красных глаз»)			
		Принудительная вспышка		Срабатывает всегда	30 сек. – 1/250 сек.*
		Без вспышки	—	—	—
		Медленная синхронизация (подавление эффекта «красных глаз»)	Ранняя вспышка	Срабатывает автоматически в темноте/контровом свете	60 сек. – 1/250 сек.*
		Медленная синхронизация (ранняя вспышка)			
	Медленная синхронизация (поздняя вспышка)	Поздняя вспышка			

Режим съемки	Панель управления LV Super control panel	Режим вспышки	Синхронизация вспышки	Условия срабатывания вспышки	Предел выдержки
S/M		Принудительная вспышка	Ранняя вспышка	Срабатывает всегда	60 сек. – 1/250 сек.*
		Принудительная вспышка (подавление эффекта «красных глаз»)			
		Без вспышки	—	—	—
		Принудительная вспышка/медленная синхронизация (поздняя вспышка)	Поздняя вспышка	Срабатывает всегда	60 сек. – 1/250 сек.*

- **AUTO**. можно установить в режиме **AUTO**.
- * 1/200 секунды при использовании отдельно приобретаемой внешней вспышки.

Минимальная дальность

Объектив может отбрасывать тень на объекты, которые расположены рядом с фотоаппаратом, вызывая эффект виньетки, или он может быть слишком ярким даже при минимальной мощности.

Объектив	Приблизительное расстояние, при котором возникает эффект виньетки
17mm f1.8	0,25 м
25mm f1.8	0,25 м
45mm f1.8	0,5 м
14–42mm IIR	0,55 м
14–42mm EZ	0,25 м
40–150mm	0,9 м

- Внешние вспышки можно использовать для предотвращения виньетирования. Чтобы избежать переэкспонирования снимков, выберите режим **A** или **M**, а также выберите высокое значение *f* или уменьшите чувствительность ISO.

Регулировка мощности вспышки (контроль интенсивности вспышки)

Можно отрегулировать мощность вспышки, если объект кажется переэкспонированным или недоэкспонированным, несмотря на то, что экспозиция установлена правильно для остальной части кадра.

- 1 Нажмите кнопку **OK**, чтобы отобразить панель управления Live control, и выберите пункт интенсивности вспышки с помощью Δ ∇ .



Контроль интенсивности вспышки

- 2 Выберите значение коррекция вспышки с помощью \triangleleft \triangleright и нажмите кнопку **OK**.

- Если для внешней вспышки установлен режим управления MANUAL, эти настройки не действуют.
- Изменения интенсивности, выполненные во внешней вспышке, добавляются к настройкам, выполненным в фотокамере.

Параметры обработки (режим обработки снимков)

Выберите режим обработки снимков и внесите отдельные корректировки контрастности, резкости и других параметров (стр. 75). Изменения сохраняются отдельно для каждого режима обработки снимков.

- 1 Нажмите кнопку **OK**, чтобы открыть панель управления Live control, и с помощью кнопок Δ ∇ выберите пункт режима обработки снимков.



- 2 Выберите пункт с помощью \triangleleft \triangleright и нажмите кнопку **OK**.

	i-Enhance	Дает более впечатляющие результаты в соответствии с сюжетом.
	Vivid	Делает цвета более яркими.
	Natural	Делает цвета более естественными.
	Пригл.	Создает эффект приглушенных тонов.
	Portrait	Создает эффект ухоженной кожи.
	Однотонный	Создает черно-белый тон.
	Польз.	Выберите один режим обработки снимков, настройте параметры и сохраните настройки.
	e-Portrait	Обеспечивает гладкую текстуру кожи. Не может применяться с брекетингом и при съемке видео.
	Подводная съемка	Создает набор цветов, соответствующих подводной сцене.
	Поп Арт	Выберите художественный фильтр и желаемый эффект. «Типы художественных фильтров» (стр. 26)
	Мягкий Фокус	
	Бледные Цвета	
	Светлые тона	
	Зернистость	
	Пинхол	
	Диорама	
	Кросс Процесс	
	Легкая Сепия	
	Резкие тона	
	Key Line	
	Акварель	
	Винтаж	
	Частичный Цвет*	

* Выбрав параметр «Частичный Цвет» с помощью \triangleleft \triangleright , нажмите кнопку **INFO** для отображения цветового кольца.

Параметры звука при видеосъемке (запись звука при видеосъемке)

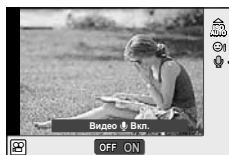

Эта функция обеспечивает запись звука при съемке видео.

- 1 Поверните диск выбор режимов в положение , нажмите кнопку **OK**, чтобы открыть панель управления Live control, и с помощью кнопок Δ ∇ выберите пункт звука при видеосъемке.





Запись звука при видеосъемке

- 2 Выберите ON/OFF, используя \triangleleft \triangleright , и нажмите кнопку **OK**.

- Во время видеосъемки со звуком может быть записан звук работы объектива и фотоаппарата. Чтобы приглушить эти звуки, установите для параметра [Реж. Автофок.] значение [S-AF] либо ограничьте количество нажатий кнопок.
- В режиме  (Диорама) звук не записывается.
- Если звукозапись при видеосъемке отключена (значение [OFF]), на экране отображается значок .

Добавление эффектов к видео







Можно создавать видеоролики с применением эффектов, доступных в режиме фотографии. Установите диск выбора режимов в положение , чтобы активировать эти настройки.

- 1 Установите диск выбор режимов в положение , нажмите кнопку **OK**, чтобы открыть панель управления Live control, и с помощью кнопок Δ ∇ выберите пункт режима съемки.



Режим съемки

- 2 С помощью \triangleleft \triangleright выберите режим съемки и нажмите кнопку **OK**.

P	Оптимальное значение диафрагмы устанавливается автоматически в соответствии с яркостью объекта. Настроить экспозицию можно с помощью диска управления (⊙). После нажатия кнопки  ее также можно установить с помощью \triangleleft \triangleright .
A	При настройке значения диафрагмы изменяется изображение заднего плана. Вы можете установить диафрагму с помощью диска управления (⊙). После нажатия кнопки  ее также можно установить с помощью Δ ∇ . После нажатия кнопки  вы можете настроить экспозицию с помощью \triangleleft \triangleright .
S	Выдержка влияет на то, как будет выглядеть объект. Выдержку можно установить с помощью диска управления (⊙). После нажатия кнопки  ее также можно установить с помощью Δ ∇ . После нажатия кнопки  вы можете настроить экспозицию с помощью \triangleleft \triangleright . Выдержку можно установить в диапазоне от 1/30 с до 1/4000 с.
M	Вы можете контролировать диафрагму и выдержку. Выдержку можно установить с помощью диска управления (⊙). После нажатия кнопки  ее также можно установить с помощью Δ ∇ . После нажатия кнопки  вы можете установить диафрагму с помощью диска управления (⊙) или \triangleleft \triangleright . Выдержку можно установить в диапазоне от 1/30 с до 1/4000 с. Чувствительность можно установить только вручную между значениями ISO 200 и 3200.

- При чрезмерном дрожании фотоаппарата стабилизация невозможна.
- Когда внутренняя температура фотоаппарата повышается, в целях его защиты съемка автоматически прекращается.
- При выборе некоторых художественных фильтров возможности режима [C-AF] ограничиваются.

3 Воспроизведение

Информация, отображаемая во время просмотра

Информация о просматриваемом изображении

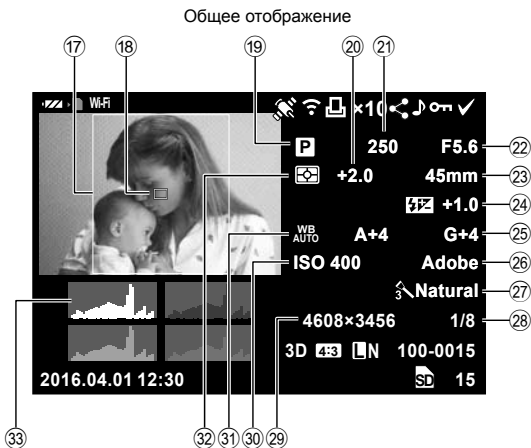
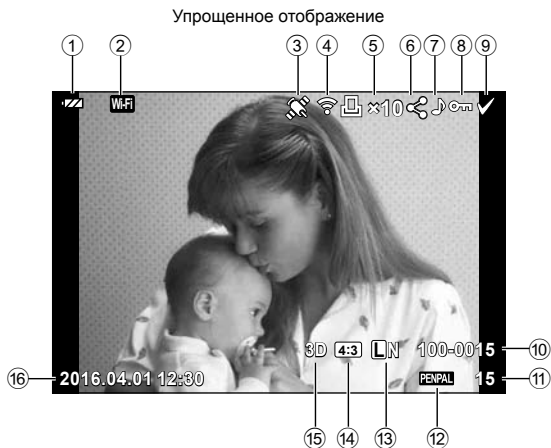

- ① Индикатор заряда аккумулятора стр. 16
- ② Беспроводная связь стр. 110–115
- ③ Добавление информации GPS стр. 113
- ④ Загрузка Eye-Fi завершена стр. 96
- ⑤ Сохранение данных печати
Количество экземпляров стр. 121
- ⑥ Порядок общего доступа стр. 70
- ⑦ Запись звука стр. 70
- ⑧ Защита стр. 69
- ⑨ Выбранное изображение стр. 70
- ⑩ Номер файла стр. 94
- ⑪ Номер кадра
- ⑫ Устройство для хранения
- ⑬ Режим записи стр. 76
- ⑭ Соотношение размеров стр. 56
- ⑮ 3D-изображение стр. 24
- Временно сохраненное изображение для PHOTO STORY стр. 29
- Изображение HDR стр. 80
- ⑯ Дата и время стр. 17
- ⑰ Граница обозрения стр. 56
- ⑱ Метка автофокуса стр. 46
- ⑲ Режим съемки стр. 20–37
- ⑳ Коррекция экспозиции стр. 45
- ㉑ Выдержка стр. 30–33
- ㉒ Значение диафрагмы стр. 30–33
- ㉓ Фокусное расстояние
- ㉔ Значение коррекция вспышки стр. 60
- ㉕ Компенсация баланса белого
- ㉖ Цветовое пространство стр. 93
- ㉗ Режима обработки снимков стр. 61
- ㉘ Уровень сжатия стр. 106
- ㉙ Количество пикселей стр. 93
- ㉚ Чувствительность ISO стр. 51
- ㉛ Баланс белого стр. 52
- ㉜ Режим замера стр. 50
- ㉝ Гистограмма стр. 19

Переключение отображаемой информации

Для переключения информации, отображаемой во время воспроизведения, нажмите кнопку **INFO**.

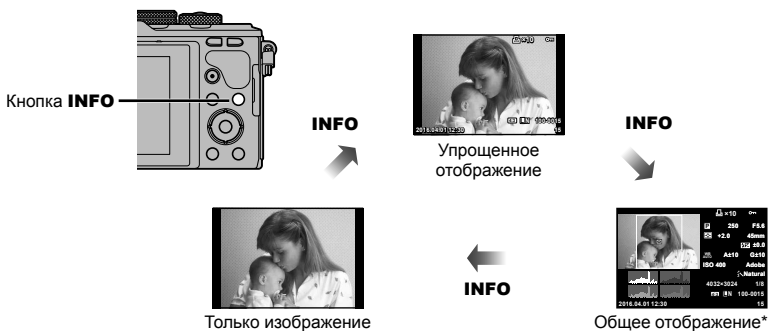









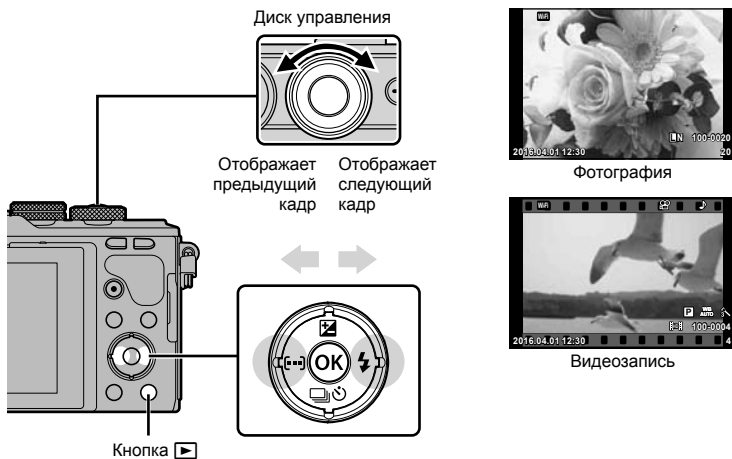







* Не отображается во время просмотра кадров видео.

Просмотр фотографий и видео



1 Нажмите кнопку .

- На экране появится последний снимок или видеоролик.
- Выберите интересующую фотографию или видео с помощью переднего диска (⊙) или кнопки со стрелками.
- При нажатии кнопки спуска затвора до половины фотоаппарат возвращается в режим съемки.



Диск управления 	Покадровое воспроизведение: предыдущий  /следующий  Воспроизведение крупным планом: в режиме воспроизведения крупным планом можно перейти к следующему или предыдущему кадру. Каталог/Мои клипы/календарный просмотр: выделение изображения
Кнопка со стрелками    	Покадровое воспроизведение: Далее () /назад () /громкость воспроизведения ( ) воспроизведение крупным планом: Прокрутка изображения При просмотре крупного плана можно перейти к следующему кадру () или предыдущему кадру () путем нажатия кнопки INFO . Каталог/Мои клипы/календарный просмотр: выделение изображения
	Просмотр с увеличением
	Индексный просмотр
INFO	Просмотр информации об изображении
	Выбор изображения (стр. 70)
	Удаление изображения (стр. 69)
OK	Просмотр меню (на экране календаря нажмите эту кнопку для выхода из просмотра одиночных изображений)

Индекс/календарное отображение



- В режиме покадрового просмотра нажмите кнопку , чтобы перейти к индексному просмотру. Продолжайте нажимать кнопку  для воспроизведения «Мои клипов» и дальше для календарного просмотра.
- Нажмите кнопку **OK**, чтобы вернуться к покадровому просмотру.

**OK**

*1 Если были созданы один или несколько роликов в разделе «Мои клипы», они будут отображаться здесь (стр. 39).

Просмотр фотографий

Просмотр с увеличением

Для увеличения масштаба нажимайте кнопку  в режиме покадрового просмотра. Нажмите кнопку  для возврата в режим покадрового просмотра.





воспроизведение крупным планом

OK

Вращение

Вы можете поворачивать фотографии.

- 1 Выведите фотографию на экран и нажмите кнопку **OK**.
- 2 Выберите [Вращение] и нажмите кнопку **OK**.
- 3 Нажмите кнопку , чтобы повернуть изображение против часовой стрелки, или кнопку , чтобы повернуть его по часовой стрелке; изображение поворачивается при каждом нажатии кнопки.
 - Нажмите кнопку **OK**, чтобы сохранить настройки и выйти.
 - Повернутое изображение сохраняется с текущей ориентацией.
 - Поворот видео, 3D-фотографий и защищенных изображений не поддерживается.

Слайд-шоу

Эта функция последовательно отображает снимки, сохраненные на карте.

- 1 Во время воспроизведения нажмите **OK** и выберите [🖨️].

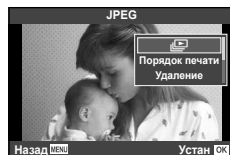

- 2 Настройте параметры.

Старт	Запуск слайд-шоу. Изображения отображаются одно за другим, начиная с текущего.
BGM	Установите [Happy Days] или установите фоновую музыку на [Откл.]. Другую фоновую музыку можно выбрать после ее загрузки с веб-сайта Olympus. http://support.olympus-imaging.com/bgmdownload/
Слайд	Выбор типа воспроизводимого слайд-шоу.
Интервал Сл-Дшоу	Выбор длительности отображения каждого слайда в диапазоне от 2 до 10 секунд.
Интервал Видео	Выберите [Полн.], чтобы включать в слайд-шоу полнометражные видеоролики, или [Корот.], чтобы просматривать только начальный фрагмент каждого ролика.

- 3 Выберите [Старт] и нажмите кнопку **OK**.

- Начнется воспроизведение слайд-шоу.
- Нажмите **OK**, чтобы остановить демонстрацию слайдов.

Громкость

Во время слайд-шоу нажимайте Δ ∇ , чтобы настроить громкость динамика фотоаппарата. Используйте \triangleleft \triangleright во время отображения индикатора регулировки уровня звука для настройки баланса между звуком, записанным с изображением или видеороликом, и фоновой музыкой.

Громкость

В режиме кадрового воспроизведения и воспроизведения видео громкость звука можно регулировать с помощью кнопок Δ и ∇ .



Просмотр видео

Выберите видео и нажмите кнопку **OK** для отображения меню воспроизведения. Чтобы начать воспроизведение, выберите [Воспр. Видео] и нажмите кнопку **OK**. Перемотка вперед и назад осуществляется с помощью $\triangleleft/\triangleright$.

Чтобы приостановить воспроизведение, снова нажмите кнопку **OK**. Приостановив воспроизведение, нажмите кнопку \triangle для просмотра первого кадра и ∇ – для просмотра последнего кадра. Для просмотра предыдущих или последующих кадров воспользуйтесь кнопками $\triangleleft/\triangleright$ или диском управления (⊙). Чтобы остановить воспроизведение, нажмите кнопку **MENU**.

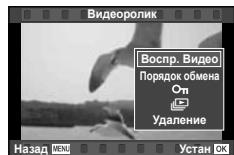

- Для воспроизведения видеороликов на компьютере рекомендуем воспользоваться компьютерным программным обеспечением, поставляемым с ПК. Прежде чем запустить программное обеспечение в первый раз, подключите фотокамеру к компьютеру.

Защита снимков

Защищайте снимки от случайного удаления. Выведите на экран снимок, который нужно защитить, и нажмите кнопку **OK** для отображения меню просмотра. Чтобы установить защиту снимка, выберите пункт меню [От], нажмите кнопку **OK**, а затем нажмите кнопку \triangle или ∇ . Защищенные снимки помечаются значком **От** (защита). Чтобы снять защиту, нажмите кнопку \triangle или ∇ . Также вы можете защитить несколько выбранных изображений.

☞ «Выбор изображений ([От], [Удалить Выделенное], [Выбранный порядок])» (стр. 70)

- При форматировании карты все снимки, в том числе и защищенные, удаляются.

Удаление снимков

Выведите на экран изображение, которое нужно удалить, и нажмите кнопку **☒**. Выберите пункт [Да] и нажмите кнопку **OK**.

За счет изменения настроек кнопок можно удалять изображения без шага подтверждения. **☞** [Быстр. Удал] (стр. 94)

Значок **От** (защита)

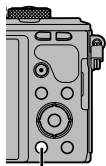

Кнопка **☒**



Установка очередности переноса изображений (Порядок обмена)

Изображения, которые нужно перенести на смартфон, можно выбрать заранее.

Кроме того, можно отдельно просмотреть только предназначенные для переноса воспроизведения изображения. Во время воспроизведения изображений, которые нужно перенести, нажмите кнопку **OK**, чтобы отобразить меню воспроизведения.

Выбрав [Порядок обмена] и нажав кнопку **OK**, нажмите кнопку Δ или ∇ , чтобы установить очередность переноса изображения; при этом отобразится значок \leftarrow .

Для отмены очередности переноса изображения нажмите кнопку Δ или ∇ .

Выбрать изображения для переноса и заранее установить очередность переноса можно одновременно. \leftarrow «Выбор изображений ([**Оп**], [Удалить Выделенное], [Выбранный порядок])» (стр. 70), «Передача изображений на смартфон» (стр. 112)

- Список изображений для переноса может содержать не более 200 кадров.
- Порядок общего доступа не может включать изображения RAW или видеозаписей Motion JPEG (\leftarrow или \rightarrow).

Выбор изображений ([**Оп**], [Удалить Выделенное], [Выбранный порядок])

Можно выбрать несколько изображений, к которым следует применить функции [**Оп**], [Удалить Выделенное] или [Выбранный порядок].

Нажмите кнопку \checkmark на экране в режиме каталога (стр. 67), чтобы выбрать изображение. На изображении появится значок \checkmark .

Чтобы отменить выбор, повторно нажмите кнопку \checkmark .

Нажмите кнопку **OK**, чтобы открыть меню, а затем выберите [**Оп**], [Удалить Выделенное] или [Выбранный порядок].

Эта функция также доступна в режиме покадрового просмотра.



Запись звуковой заметки

Вы можете добавить звуковую заметку (до 30 сек.) к текущей фотографии.

1 Выведите на экран изображение, к которому нужно добавить звуковую заметку, и нажмите **OK**.

- Запись звука не доступна для защищенных изображений.
- Запись звука также доступна в меню воспроизведения.

2 Выберите пункт [🔊] и нажмите кнопку **OK**.

- Чтобы выйти без добавления заметки, выберите [Нет].

3 Выберите [🔊 Старт] и нажмите **OK**, чтобы начать запись.

- Чтобы остановить запись в процессе, нажмите **OK**.

4 Нажмите **OK**, чтобы закончить запись.

- Изображения со звуковыми заметками отмечаются символом 🔊 .
- Для удаления заметки выберите [Удаление] на шаге 3.

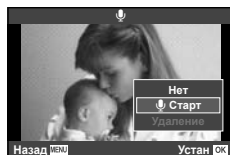

Добавление фотографий в «Мои клипы» (Доб. в Мои клипы)

Кроме того, можно выбрать фотографии и добавить их в «Мои клипы».

Отобразите фотографию, которую необходимо добавить, и нажмите **OK**, чтобы открыть меню. Выберите [Доб. в Мои клипы] и нажмите **OK**. С помощью Δ ∇ \leftarrow \rightarrow выберите «Мои клипы» в порядке, в котором необходимо добавить изображения, а затем нажмите **OK**.

Использование сенсорного экрана

Для работы с изображениями можно использовать сенсорный экран.



■ Полнокадровый просмотр

Просмотр дополнительных изображений

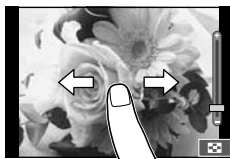
- Проведите пальцем влево, чтобы просмотреть последующие кадры, или вправо, чтобы просмотреть предыдущие.





Масштабирование при просмотре

- Слегка коснитесь экрана, и на нем появятся ползунок и значок .
- Двигайте ползунок вверх или вниз для увеличения или уменьшения.
- Для прокрутки отображаемой области увеличенного изображения перемещайте ее пальцем.
- Нажмите , чтобы перейти к индексному просмотру. Еще раз коснитесь значка , чтобы перейти в режим календарного просмотра или к воспроизведению «Моих клипов».



■ Каталог/Мои клипы/календарный просмотр

Страница вперед/страница назад

- Двигайте палец вверх, чтобы перейти на следующую страницу, или вниз, чтобы вернуться на предыдущую.
- Используйте  или  для выбора количества отображаемых изображений.
- Нажмите  несколько раз, чтобы вернуться к покадровому просмотру.

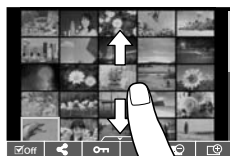





Просмотр изображений

- Нажмите на изображение, чтобы просмотреть его в полнокадровом режиме.

Выбор и защита снимков

В режиме покадрового воспроизведения слегка прикоснитесь к экрану, чтобы открыть сенсорное меню. Требуемую операцию можно выполнить путем касания значков в сенсорном меню.

	Выберите изображение. Можно выбрать несколько изображений и удалить их одновременно.
	Позволяет выбрать изображения, которые нужно перенести на смартфон.  «Установка очередности переноса изображений (Порядок обмена)» (стр. 70)
	Устанавливает защиту изображения.

- Не прикасайтесь к дисплею ногтями или другими острыми предметами.
- Выполнению операций с сенсорным экраном могут помешать перчатки или защитная пленка экрана.

4 Функции меню

Основные операции в меню

Меню содержат параметры съемки и воспроизведения, которые отсутствуют в панели управления Live control и позволяют настроить фотоаппарат для удобного использования.

	Предварительные и основные параметры съемки
	Расширенные параметры съемки
	Параметры воспроизведения и ретуширования
	Настройка параметров фотоаппарата (стр. 88)
	Меню аксессуарного порта для таких дополнительных устройств, как EVF и OLYMPUS PENPAL (стр. 107)*
	Настройка фотоаппарата (например дата и язык)

* В настройках по умолчанию не отображаются.

1 Нажмите кнопку **MENU** для отображения меню.



- После выбора опции в течении приблизительно 2 секунд отображается подсказка.
- Нажмите кнопку **INFO**, чтобы показать или скрыть подсказки.

2 Используя кнопки Δ ∇ , выберите вкладку и нажмите **OK**.

3 С помощью Δ ∇ выберите параметр и нажмите **OK**, чтобы отобразить доступные значения.

Отображается текущая настройка

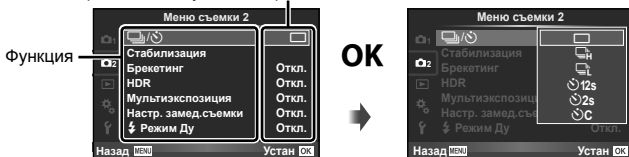

4 С помощью Δ ∇ выделите нужный параметр и нажмите **OK**, чтобы выбрать его.

- Несколько раз нажмите кнопку **MENU** для выхода из меню.
- Значение каждого параметра по умолчанию указано в разделе «Уровни меню» (стр. 138).

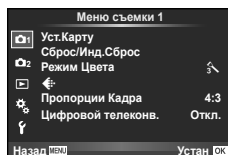

Использование Меню съемки 1/Меню съемки 2



Меню съемки 1

- 1 Уст.Карту (стр. 73)
- Сброс/Инд.Сброс (стр. 74)
- Режим Цвета (стр. 75)
- ← (стр. 76)
- Пропорции Кадра (стр. 56)
- Цифровой телеконв. (стр. 76)

Меню съемки 2

- 2  (Репортажная съемка/ Автоспуск) (стр. 54, 77)
- Стабилизация (стр. 53)
- Брекетинг (стр. 78)
- HDR (стр. 80)
- Мультиэкспозиция (стр. 81)
- Настр. замед.съемки (стр. 82)
-  Режим Ду (стр. 83)

Форматирование карты (Уст.Карту)

Новые карты или карты, которые использовались в других фотокамерах или компьютерах, перед использованием необходимо отформатировать в этой фотокамере.

При форматировании карты все сохраненные на ней данные, включая защищенные снимки, удаляются.

При форматировании использованной ранее карты удостоверьтесь в отсутствии на карте снимков, которые вы хотите сохранить.  «Используемые карты» (стр. 124)

- 1 Выберите [Уст.Карту] в  Меню съемки 1.
- 2 Выберите [Формат.] и нажмите кнопку **ОК**.

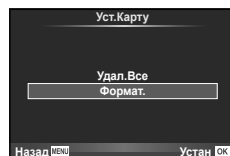

- 3 Выберите [Да] и нажмите кнопку **ОК**.
 - Форматирование закончено.

Удаление всех изображений (Уст.Карту)

Все снятые изображения удаляются. Защищенные изображения не удаляются.

- 1 Выберите [Уст.Карту] в  Меню съемки 1.
- 2 Выберите [Удал.Все] и нажмите кнопку **ОК**.
- 3 Выберите [Да] и нажмите кнопку **ОК**.
 - Все изображения удаляются.

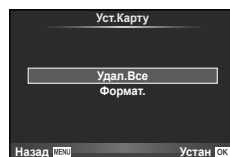

Возврат к настройкам по умолчанию (Сброс)

Настройки фотоаппарата можно легко сбросить, восстановив конфигурацию по умолчанию.

- 1 Выберите [Сброс/Инд.Сброс] в Меню съемки 1.
- 2 Выберите [Сброс] и нажмите кнопку **OK**.
 - Выделите [Сброс] и нажмите , чтобы выбрать тип сброса. Для сброса всех установок, кроме времени, даты и некоторых других, выделите [Полное] и нажмите **OK**.
 - «Уровни меню» (стр. 138)
- 3 Выберите [Да] и нажмите кнопку **OK**.

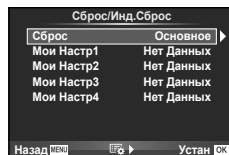

Сохранение параметров избранного (Мои Настр)

Сохранение параметров Мои Настр

За исключением режима съемки, текущие настройки камеры можно сохранить в любой из четырех банков настроек («Мои Настр»). Сохраненные настройки можно вызывать в режимах **P**, **A**, **S** и **M**.

- 1 Отрегулируйте настройки для сохранения.
- 2 Выберите [Сброс/Инд.Сброс] в Меню съемки 1.
- 3 Выберите место сохранения настроек ([Мои Настр1]–[Мои Настр4]) и нажмите .
 - Выбор [Установка] сохраняет текущие настройки, перезаписывая текущие настройки в банке.
 - Для отмены регистрации выберите [Сброс].
- 4 Выберите [Установка] и нажмите кнопку **OK**.
 - Настройки, которые можно сохранить в Мои Настр «Уровни меню» (стр. 138)

Использование параметров Мои Настр

Устанавливает в фотоаппарате настройки, выбранные для Мои Настр.

- 1 Выберите [Сброс/Инд.Сброс] в Меню съемки 1.
- 2 Выберите желаемые установки ([Мои Настр1]–[Мои Настр4]) и нажмите **OK**.
- 3 Выберите [Да] и нажмите кнопку **OK**.

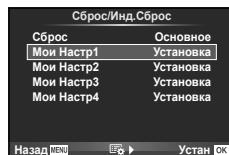

- Режим съемки не меняется, когда раздел «Мои Настр» открывается из меню.
- Если назначить раздел «Мои Настр» кнопке, можно открыть его, просто нажав на кнопку. При использовании этой операции режим съемки будет изменен на соответствующий сохраненный режим.
- Мои Настр можно назначить диску выбора режимов. «Функции диска управления» (стр. 89)

Параметры обработки (Режим Цвета)

Фотоаппарат позволяет выполнять независимые корректировки контрастности, резкости и других параметров в настройках [Режим Цвета] (стр. 61). Изменения сохраняются отдельно для каждого режима обработки снимков.

- 1 Выберите [Режим Цвета] в Меню съемки 1.

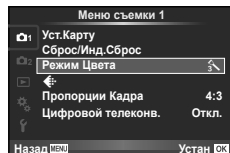

- 2 Выберите параметр с помощью Δ ∇ и нажмите **ОК**.
- 3 Нажмите \triangleright , чтобы отобразить настройки для выбранного параметра.

Контраст	Различие между светлым и темным	✓	✓	✓	✓
Резкость	Резкость изображения	✓	✓	✓	✓
Насыщенность	Насыщенность цвета	✓	✓	—	✓
Градации	Настройка тона (градация оттенков).				
Авто	Разделение изображения на детализированные участки с отдельной настройкой яркости для каждого из них. Эта настройка эффективна в случае изображений с участками большой контрастности со слишком яркими оттенками белого или слишком темными оттенками черного цвета.	✓	✓	✓	✓
Нормально	Режим [Нормально] предназначен для общего использования.				
Светлая тональность	Градации для яркого объекта.				
Темная тональность	Градации для темного объекта.				
Эффект (i-Enhance)	Диапазон применения эффекта.	✓	—	—	✓
Цветной фильтр (Однотонный Режим)	Создание черно-белого изображения. Фильтрованный цвет светлее, а дополнительный цвет – темнее.				
N:Нет	Создает обычное черно-белое изображение.				
Ye:Желтый	Воспроизводит четкие очертания белого облака на естественно синем небе.	—	—	✓	✓
Or:Оранжевый	Слегка подчеркивает цвета синего неба и заката.			✓	
R:Красный	Сильно подчеркивает цвета синего неба и яркость темно-красной листвы.			✓	
G:Зеленый	Сильно подчеркивает цвета красных губ и зеленых листьев.			✓	

Монохром	Окрашивает черно-белое изображение.				
N:Нормальный	Создает обычное черно-белое изображение.				
S:Сепия	Сепия	—	—	✓	✓
B:Синий	Синеватый				
P:Пурпурный	Багрянистый				
G:Зеленый	Зеленоватый				



Рекомендации

- Можно уменьшить количество отображаемых в меню режимов изображения.
 [Настр. Режима Съемки] (стр. 90)
- Также можно выбрать типы художественных фильтров и эффектов.
- Изменение контрастности влияет только на [Нормально].

Качество изображения ()

Выберите качество изображений. Качество изображений можно выбрать отдельно для фотографий и видеозаписей. Эта функция соответствует пункту [] на панели управления Live control. «Выбор качества изображения (режим качества фотоснимков)» (стр. 56), «Выбор качества изображения (режим качества видео)» (стр. 57)

- Можно изменить сочетание размера изображения JPEG и уровня сжатия, а также количество пикселей [M] и [S]. [Настройка], [Подсчет Пикселей] «Комбинации размеров изображения видео и уровня сжатия» (стр. 106)
- Можно изменить время съемки видеороликов. «Выбор качества изображения (режим качества видео)» (стр. 57)

Цифровой зум (Цифровой телеконвертер)

Цифровой телеконвертер используется для увеличения изображения с превышением текущего коэффициента увеличения. Фотокамера сохраняет изображение, вырезанное по центру. Масштаб увеличивается приблизительно в 2×.

- 1 Выберите для параметра [Цифровой телеконв.] в Меню съемки 1 значение [Вкл.].
- 2 Изображение на мониторе будет увеличено в два раза.
 - Изображение объекта съемки будет записано так, как оно отображается на мониторе.

- Цифровой зум недоступен в режиме мультиэкспозиции, в режиме или при выборе , , или в режиме **SCN**.
- Эта функция недоступна, когда для параметра [Видео-эффект] установлено значение [Вкл.] в режиме .
- При просмотре снимка в формате RAW область, видимая на мониторе, указывается рамкой.
- Метка автофокуса исчезает.

Настройка автоспуска (📷/⌚)

Работу автоспуска можно настроить.

1 Выберите [📷/⌚] в 📷 Меню съемки 2.

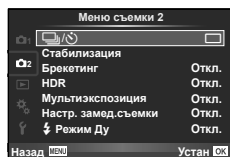

2 Выберите [⌚] (пользовательская настройка) и нажмите ▷.

3 С помощью ▲▼ выберите параметр и нажмите ▷.

- С помощью ▲▼ выберите значение и нажмите **OK**.

Кол. Кадров	Устанавливает количество кадров, которые будут отсняты.
⌚ Таймер	Устанавливает время между нажатием кнопки спуска затвора и съемкой.
Интервал	Устанавливает задержку до съемки второго и последующих кадров.
AF каждого кадра	Определяет, следует ли осуществлять автоматическое фокусирование прямо перед съемкой изображения с использованием автоспуска.

Последовательное изменение настроек для серии фотографий (брекетинг)

Словом «брекетинг» обозначается операция автоматического варьирования установок в серии снимков или серии изображений, когда текущая установка изменяется в диапазоне между варьирующимися значениями. Настройки съемки с брекетингом можно сохранить и выключить съемку с брекетингом.

- 1 Выберите пункт [Брекетинг] в  Меню съемки 2 и нажмите кнопку **OK**.

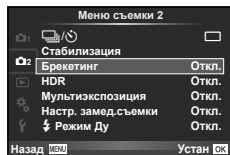

- 2 После выбора [Вкл.] нажмите  и выберите тип съемки с брекетингом.

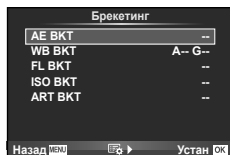

- 3 Нажмите , выберите настройки для таких параметров, как количество снимков, а затем нажмите кнопку **OK**.

- Продолжайте нажимать кнопку **OK** до возвращения к экрану на шаге 1.
- Если на шаге 2 было выбрано [Откл.], настройки съемки с брекетингом будут сохранены и съемку можно вести в обычном режиме.
- При выборе съемки с брекетингом на экране появится [BKT].

- Не может применяться во время съемки HDR.
- Не может применяться в сочетании с цейтраферной съемкой.
- Съемка невозможна, если во время съемки с брекетингом на карте памяти фотоаппарата недостаточно места для выбранного количества кадров.
- Настройку съемки с брекетингом можно переключать между [Вкл.] и [Откл.] с помощью кнопки с назначенной функцией [Функция Кнопки] (стр. 98).

AE BKT (брекетинг AЭ)

Фотоаппарат меняет экспозицию для каждого снимка. Шаг изменения можно установить равным 0.3 EV, 0.7 EV или 1.0 EV. В режиме покадровой съемки при каждом полном нажатии кнопки спуска затвора делается один снимок, в то время как при репортажной съемке камера продолжает делать снимки, пока полностью нажата кнопка спуска затвора: без изменений в лучшую или худшую сторону. Количество снимков: 2, 3, 5 или 7

- Во время автоматической последовательной съемки в диапазоне настроек индикатор [BKT] становится зеленым.
- Фотоаппарат настраивает экспозицию путем изменения диафрагмы и выдержки (режим **P**), выдержки (режимы **A** и **M**) или диафрагмы (режим **S**).
- Фотоаппарат интерполирует текущее значение коррекции экспозиции.
- Величина приращения при автоматической последовательной съемке в диапазоне настроек определяется с помощью параметра [EV Step].  «EV Step» (стр. 91)

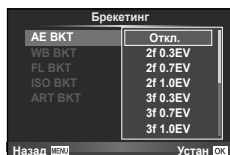

WB BKT (брекетинг ББ)

Во время съемки одного кадра автоматически создаются три изображения с разными настройками баланса белого (отрегулированными в указанных цветовых направлениях), начиная с текущего выбранного значения баланса белого. Брекетинг ББ доступен в режимах **P**, **A**, **S** и **M**.

- Баланс белого можно регулировать на 2, 4 или 6 шагов по каждой из осей: А – В (желтый – синий) и G – M (зеленый – пурпурный).
- Фотоаппарат интерполирует текущее значение коррекции баланса белого.



FL BKT (брекетинг BC)

Фотоаппарат меняет уровень вспышки для трех снимков (первый снимок без изменения, отрицательное приращение для второго снимка, положительное приращение для третьего снимка). В режиме покадровой съемки при каждом нажатии кнопки спуска затвора делается один снимок; при репортажной съемке все фотографии снимаются, пока нажата кнопка спуска затвора.

- Во время автоматической последовательной съемки в диапазоне настроек индикатор **[BKT]** становится зеленым.
- Величина приращения при автоматической последовательной съемке в диапазоне настроек определяется с помощью параметра **[EV Step]**. «EV Step» (стр. 91)

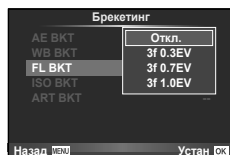

ISO BKT (брекетинг ISO)

Фотоаппарат меняет чувствительность для трех снимков, сохраняя выдержку и значение диафрагмы неизменными. Шаг изменения можно установить равным 0.3 EV, 0.7 EV или 1.0 EV. При каждом нажатии кнопки спуска затвора фотоаппарат делает три снимка с установленной чувствительностью (или оптимальной чувствительностью, если выбрана автоматическая чувствительность) для первого снимка, отрицательным приращением для второго снимка и положительным приращением для третьего снимка.

- Величина приращения при автоматической последовательной съемке в диапазоне настроек не определяется значением параметра **[Шаг ISO]**. «Использование пользовательских меню» (стр. 88)
- Автоматическая последовательная съемка выполняется независимо от верхнего предела, установленного с помощью параметра **[ISO-Авто Настр.]**. «ISO-Авто Настр.» (стр. 92)

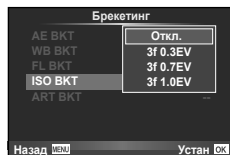

ART BKT (брекетинг ART)

Каждый раз при спуске затвора фотоаппарат записывает несколько изображений, к каждому из которых применяются разные установки арт-фильтров. Вы можете включать или выключать брекетинг арт-фильтров отдельно для каждого режима обработки изображения.

- Запись может потребовать некоторого времени.
- ART BKT нельзя совместно использовать с WB BKT или ISO BKT.

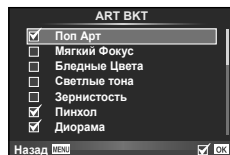

Съемка изображений расширенного динамического диапазона (HDR)

Фотоаппарат снимает несколько изображений и автоматически объединяет их в одно изображение HDR. Кроме того, можно отснять несколько изображений и выполнить объединение HDR на компьютере (съемка с брекетингом HDR). В режиме **M** экспозицию можно настроить для фотосъемки в режиме HDR.

- 1 Выберите пункт [HDR] в **2** Меню съемки 2 и нажмите кнопку **OK**.

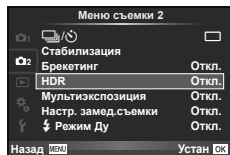

- 2 Выберите тип съемки HDR и нажмите кнопку **OK**.

HDR1	Выполняется съемка четырех изображений с различной экспозицией, после чего фотоаппарат объединяет их в одно изображение HDR.
HDR2	Режим HDR2 позволяет получать более эффектные изображения, чем HDR1. Используется фиксированное значение чувствительности ISO 200. Кроме того, максимальная доступная выдержка будет равна 1 секунде, а максимальная доступная экспозиция — 4 секундам.
3F 2.0EV	Выполняет брекетинг HDR. Выберите количество изображений и шаг экспозиции. Обработка HDR изображений не выполняется.
5F 2.0EV	
7F 2.0EV	
3F 3.0EV	
5F 3.0EV	

- 3 Выполните съемку.

- При нажатии кнопки спуска затвора фотоаппарат автоматически выполнит съемку заданного количества изображений.
- Если назначить функцию HDR кнопке с помощью [Функция Кнопки] (стр. 98), можно нажать назначенную кнопку, чтобы вызвать экран съемки HDR.
- При съемке с большими выдержками на изображении может присутствовать более заметный шум.
- Установите фотоаппарат на штативе или другом устройстве, обеспечивающем неподвижность, и затем выполните съемку.
- Изображение, отображаемое на мониторе или в видеискателе во время съемки, будет отличаться от изображения, полученного после обработки HDR.
- В случае использования [HDR1] и [HDR2] изображение после обработки HDR будет сохраняться в файле формата JPEG. При использовании режима качества изображений [RAW] изображение записывается в режиме RAW+JPEG. Изображения RAW записываются с экспозицией $-0,5 EV$.
- Если выбраны параметры [HDR1]/[HDR2], режим обработки снимков фиксируется в значении [Natural], а настройка цвета — в значении [sRGB]. Параметр [Постоянный АФ] неактивен.
- Съемку со вспышкой, брекетинг, мультиэкспозицию и цейтраферную съемку нельзя использовать вместе со съемкой HDR.

Запись нескольких экспозиций в одном изображении (мультиэкспозиция)

Можно записать несколько экспозиций в одном изображении, используя выбранное в данный момент значение параметра качества изображения.

1 Выберите [Мультиэкспозиция] в Меню съемки 2.

2 Настройте параметры.

Кол. Кадров	Выберите [2 кадра].
Автокоррекц.	Когда установлено значение [Вкл.], для каждого кадра устанавливается яркость 1/2, и изображения накладываются друг на друга. Когда задано значение [Откл.], изображения накладываются с изначальной яркостью каждого кадра.
Наложение	Когда установлено значение [Вкл.], на изображение RAW, хранимое на карте, накладываются несколько экспозиций, и оно сохраняется как отдельное изображение. Количество сделанных снимков равняется одному.

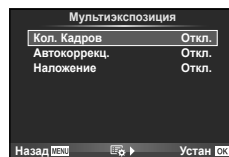

- Пока используется мультиэкспозиция, на экране отображается значок .

3 Выполните съемку.

- После начала съемки символ подсвечивается зеленым цветом.
- Нажмите для удаления последнего снимка.
- Предыдущий снимок накладывается на композицию, видимую через объектив, что помогает скопировать следующий кадр.



Рекомендации

- Чтобы наложить 3 и более кадров: выберите значение RAW для параметра и используйте параметр [Наложение] для наложения нескольких экспозиций.
- Дополнительная информация о наложении изображений RAW: «Наложение изображений» (стр. 86)
- В режиме мультиэкспозиции фотокамера не переходит в спящий режим.
- Фотографии, снятые другими фотоаппаратами, нельзя включить в мультиэкспозицию.
- Когда для функции [Наложение] установлено значение [Вкл.], изображения, отображаемые при выборе изображения RAW, проявляются с настройками на момент съемки.
- Чтобы настроить функции съемки, сначала отмените съемку с мультиэкспозицией. Некоторые функции нельзя настроить.
- Мультиэкспозиция автоматически отменяется с последующего изображения в следующих ситуациях.
 - Фотоаппарат выключен/нажата кнопка /нажата кнопка **MENU**/установлен режим съемки, отличный от **P**, **A**, **S**, **M**/заканчивается заряд аккумулятора/к фотоаппарату подсоединен какой-либо кабель
- Если выбрано изображение RAW при помощи [Наложение], то для изображения, записанного в формате RAW+JPEG, отображается изображение JPEG.
- При съемке нескольких экспозиций в режиме автоматической последовательной съемки, приоритет отдается съемке с многократной экспозицией. При сохранении накладываемого изображения автоматическая последовательная съемка сбрасывается на заводские настройки по умолчанию.

Автоматическая съемка с фиксированным интервалом (цейтраферная съемка)

Фотоаппарат предусматривает возможность автоматической съемки с заданным временным интервалом между снимками. Отснятые кадры также можно объединить в один видеоролик. Эта настройка доступна только в режимах **P/A/SM**.

- 1 Выберите [Настр. замед.съемки] в Меню съемки 2.

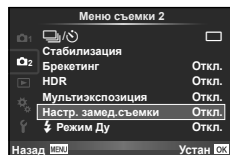

- 2 Выберите [Вкл.], нажмите и установите описанные далее настройки.

Кол. Кадров	Устанавливает количество кадров, которые будут отсняты.
Ожидание	Устанавливает время задержки перед началом съемки.
Интервал	Устанавливает интервал между снимками после начала съемки.
Видео из снимков	Устанавливает формат записи последовательности снимков. [Откл.]: Запись каждого кадра в виде фотографии. [Вкл.]: Запись каждого кадра в виде фотографии и формирование и запись одного видеоролика на основе последовательности отснятых кадров.

- 3 Выполните съемку.

- Съемка выполняется, даже если фотоаппарат не сфокусировался после автофокусировки. При необходимости фиксации фокуса выполняйте съемку в режиме ручной фокусировки.
- функция [Просм.Зап.] включается на 0,5 секунды.
- Если время задержки перед началом съемки или интервал между снимками установлен равным или больше 1 минуты 31 секунд, экран и фотоаппарат будут отключаться после 1 минуты. За 10 секунд до съемки питание автоматически повторно включится. Если экран выключен, нажмите кнопку спуска затвора, чтобы его включить.
- Если установлен режим автофокусировки [C-AF] или [C-AF+TR], он автоматически переключается в [S-AF].
- Во время съемки с интервалом сенсорное управление недоступно.
- Не может применяться со съемкой HDR.
- Совместное использование цейтраферной съемки с брекетингом, мультиэкспозиции и съемки с ручной выдержкой, длительной выдержки или комбинированной съемки невозможно.
- Вспышка не будет срабатывать, если время зарядки вспышки превышает интервал между снимками.
- Если в промежутке между снимками фотоаппарат автоматически выключается, он будет включаться перед следующим снимком.
- Если одна из фотографий записывается неправильно, видеоролик цейтраферной съемки формироваться не будет.
- В случае недостаточного места на карте памяти видеоролик цейтраферной съемки записываться не будет.
- Цейтраферная съемка будет отменена в случае использования любого из следующих органов управления: Диск выбора режимов, кнопка **MENU**, кнопка , кнопка разблокировки объектива и подключение кабеля USB.
- Если фотоаппарат выключается, цейтраферная съемка будет отменена.
- В случае недостаточного заряда аккумулятора съемка может завершаться преждевременно. Перед началом съемки убедитесь, что заряд аккумулятора достаточен.

Фотосъемка с беспроводным удаленным управлением вспышкой

Предусмотрена возможность фотосъемки со вспышкой с беспроводным управлением с использованием встроенной вспышки и специальной вспышки, поддерживающей функцию дистанционного управления.  «Фотосъемка с беспроводным удаленным управлением вспышкой» (стр. 127)

Использование меню просмотра

Меню просмотра

 (стр. 68)

 (стр. 84)

Редакт. (стр. 84)

Порядок печати (стр. 121)

Защита Сброса (стр. 86)

Подключение к смартфону (стр. 111)

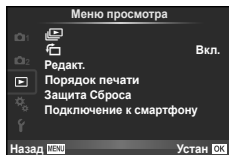

4

Функции меню (Меню просмотра)

Отображение повернутых изображений ()

Если этот параметр установлен в [Вкл.], фотографии, сделанные фотоаппаратом в портретной ориентации, автоматически поворачиваются и отображаются в портретной ориентации.

Редактирование фотографий

Сохраненные снимки можно редактировать и сохранять в качестве новых снимков.

- 1 Выберите пункт [Редакт.] в  Меню просмотра и нажмите кнопку **OK**.
- 2 Используя Δ ∇ , выберите [Выб. Фото] и нажмите **OK**.
- 3 Выберите изображение, которое нужно отредактировать, с помощью кнопок \triangleleft \triangleright и нажмите кнопку **OK**.
 - Для изображений RAW отображается команда [Редакт. RAW], а для изображений JPEG — команда [Редакт. JPEG]. Если изображение было записано в формате RAW+JPEG, отображаются команды [Редакт. RAW] и [Редакт. JPEG]. Выберите меню для изображения, которое нужно отредактировать.
- 4 Выберите [Редакт. RAW] или [Редакт. JPEG] и нажмите **OK**.

Редакт. RAW	Создание копии в формате JPEG для изображения RAW, отредактированного в соответствии с параметрами.	
	Текущий	Копия в формате JPEG обрабатывается с использованием текущих параметров фотоаппарата. Перед выбором этой команды настройте параметры фотоаппарата.
	Польз.1	Редактирование можно выполнять, изменяя параметры на экране. Используемые параметры можно сохранить. После изменения настроек нажмите  , чтобы они отразились на экране.
	ART ВКТ	Изображение редактируется с использованием настроек выбранного художественного фильтра.

<p>Редакт. JPEG</p>	<p>Выберите один из следующих параметров. [Осв. Теней]: увеличение яркости темного объекта в контровом свете. [Убр. Кр.Глаз]: подавление эффекта «красных глаз» при съемке со вспышкой. [✂]: выберите размер вырезаемого участка с помощью диска управления (⦿) и переместите рамку обрезки в нужное место кадра с помощью кнопок Δ ∇ \triangleleft \triangleright.</p>  <p>[Пропорции]: Изменение соотношения сторон изображения с 4:3 (стандартное) на [3:2], [16:9], [1:1] или [3:4]. После изменения соотношения размеров, укажите место вырезания при помощи кнопок Δ ∇ \triangleleft \triangleright. [Ч/Б]: Создание черно-белых изображений. [Сепия]: Создание изображений в оттенках сепии. [Насыщен.]: Настройка насыщенности цвета. Настройте насыщенность цвета, проверяя снимок на экране. [📐]: изменение размера файла изображения на 1280 × 960, 640 × 480 или 320 × 240. Изображения с соотношением сторон, отличным от стандартного (4:3), преобразуются в файлы изображений наиболее близкого размера. [e-Portrait]: Кожа выглядит гладкой и светящейся. В зависимости от изображения возможно не удастся выполнить коррекцию, если не обнаружено ни одного лица.</p>
--------------------------------	--

5 По завершении настройки нажмите кнопку **OK**.

- Настройки будут применены к изображению.

6 Выберите [Да] и нажмите кнопку **OK**.

- Отредактированное изображение сохраняется на карту.

- Обработка 3D-фотографий, видео и временно сохраненных файлов для PHOTO STORY невозможна.
- С некоторыми изображениями коррекция эффекта «красных глаз» может не работать.
- Редактирование изображений в формате JPEG невозможно в следующих случаях:
 Если снимок обработан на компьютере, при нехватке места на карте, а также если изображение записано на другом фотоаппарате
- При изменении размера изображения ([📐]) невозможно установить большее количество пикселей, чем было сохранено в оригинале.
- [✂] и [Пропорции] можно использовать только для редактирования изображений с соотношением сторон 4:3 (стандартное).
- Если для параметра [Режим Цвета] установлено значение [ART], то для [Цвет. Простр.] будет установлено значение [sRGB], и изменить его невозможно.

Наложение изображений

Можно выполнить наложение до 3-х снятых с помощью фотоаппарата изображений в формате RAW и сохранить их как отдельное изображение.

Изображение сохраняется в режиме записи, установленном на момент сохранения. (Если выбрано значение [RAW], копия будет сохранена в формате [LBN+RAW].)

- 1 Выберите пункт [Редакт.] в Меню просмотра и нажмите кнопку **OK**.
- 2 Используя Δ ∇ , выберите [Наложение] и нажмите **OK**.
- 3 Выберите количество налагаемых изображений и нажмите **OK**.
- 4 С помощью кнопок Δ ∇ \triangleleft \triangleright выберите изображения RAW для наложения.

- Когда число выбранных изображений достигнет значения, заданного в шаге 3, на экран будет выведен результат наложения.



- 5 Отрегулируйте усиление.

- Выберите изображение с помощью \triangleleft \triangleright и используйте Δ ∇ для настройки усиления.
- Усиление настраивается в диапазоне 0,1 – 2,0. Просмотрите результат на экране.

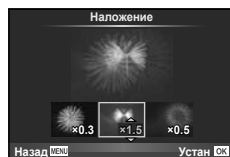

- 6 Нажмите кнопку **OK**. Отобразится окно с запросом на подтверждение. Выберите [Да] и нажмите **OK**.



Рекомендации

- Чтобы наложить 4 и более кадров, сохраните наложенное изображение в файле RAW и снова используйте функцию [Наложение].

Запись звуковой заметки

Вы можете добавить звуковую заметку (до 30 сек.) к текущей фотографии.

Эта функция совпадает с в режиме просмотра. (стр. 70)

Полное снятие защиты









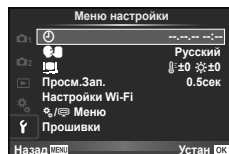



Эта функция позволяет снимать защиту с нескольких снимков за раз.

- 1 Выберите пункт [Защита Сброса] в Меню просмотра.
- 2 Выберите [Да] и нажмите кнопку **OK**.

Использование меню настройки

Используйте меню  Меню настройки для установки основных функций фотоаппарата.



Параметр	Описание	
 (Установка даты и времени)	Настройка часов фотоаппарата.	17
 (Изменение языка дисплея)	Вы можете изменить язык, используемый для отображения на дисплее и сообщений об ошибках, с английского на другой язык.	—
 (Регулировка яркости монитора)	Позволяет настроить яркость и цветовую температуру экрана. Настройка цветовой температуры влияет только на изображение на мониторе во время просмотра. С помощью  выделите  (цветовая температура) или  (яркость), и с помощью   выберите величину. Нажмите кнопку INFO для переключения между цветовыми режимами монитора [Natural] и [Vivid].	
Просм.Зап.	Включение и выключение вывода изображений на экран сразу после съемки, а также настройка длительности их отображения. Полезно для быстрого контроля только что сделанного снимка. Нажатие кнопки спуска затвора до половины в режиме проверки снимка позволяет сразу продолжить съемку. [0.3сек]–[20сек]: Выбор продолжительности отображения каждого снимка в секундах. [Откл.]: Снимок, записываемый на карту, не отображается. [AUTO ]: Отображение записываемого изображения с последующим переключением в режим воспроизведения. Эта функция эффективна при удалении снимка после проверки.	—
Настройки Wi-Fi	Установите настройки для подключения фотоаппарата к смартфону с функцией беспроводной связи с использованием функции беспроводной связи фотоаппарата.	111
 Меню	Укажите, отображать ли пользовательское меню либо меню аксессуарного порта.	—
Прошивки	Отобразится версия встроенного программного обеспечения фотоаппарата. При запросах, касающихся фотоаппарата или аксессуаров, а также при загрузке программного обеспечения через Интернет, вам необходимо знать версию каждого из используемых вами продуктов.	—

Использование пользовательских меню

Настройки фотоаппарата можно персонализировать с помощью Пользовательское меню.

Пользовательское меню

- Аф/Рф (стр. 88)
- Кнопки/Диск (стр. 89)
- Спуск//Стабилизация (стр. 89)
- Монитор//Пк (стр. 90)
- Эксп//ISO (стр. 91)
- Польз. (стр. 92)
- -/Цвет/ББ (стр. 93)
- Запись/Удаление (стр. 94)
- Видеоролик (стр. 95)
- Настройки (стр. 96)

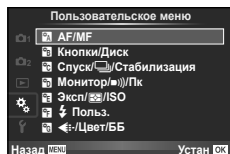

АФ/РФ

MENU

Параметр	Описание	
Реж.Автофок.	Выбор режима автофокуса. Для режима фотографии и режима можно установить отдельные методы фокусировки.	49
Постоянный АФ	Если выбрана установка [Вкл.], фотокамера продолжит фокусировку, даже если кнопка спуска затвора не будет нажата наполовину. Не может применяться при использовании объектива системы Four Thirds.	—
AEL/AF-L	Настройка фиксации АФ и АЭ.	97
Возврат Фокуса	Если установлено значение [Откл.], положение фокуса объектива не сбрасывается, даже когда отключается питание. Если установлено значение [Вкл.], фокусировка объективов с механическим зумом также сбрасывается.	—
Автофок. BULB/TIME	Положение фокуса можно менять во время экспозиции, используя ручную фокусировку (РФ). Если установлено значение [Откл.], возможность поворота фокального кольца отсутствует.	—
Кольцо Фокусир.	Позволяет выполнить индивидуальную настройку наведения объектива на точку фокусировки путем выбора направления вращения фокального кольца.	—
Рф Помощник	Если установлен во [Вкл.], изображение будет автоматически увеличиваться или усиливаться при вращении фокального кольца в режиме ручной фокусировки.	97
[] Уст. Дом	Выберите начальную позицию метки автофокуса. При выборе начальной позиции на экране выбора метки автофокуса будет появляться символ HP .	—
Подсветка Аф	Выберите [Откл.], чтобы отключить опцию Подсветка Аф.	—
☺ Приоритет Лиц	Можно выбрать режим Аф с приоритетом лиц или глаз.	47
Индикац Зоны Аф	В случае выбора [Откл.] рамка метки автофокуса не будет отображаться при подтверждении.	—

Параметр	Описание											
Функция Кнопки	Выберите функцию, назначенную выбранной кнопке. <div style="border: 1px solid black; padding: 5px; margin: 5px 0;"> [Fn] Функция, [Q] Функция, [⊙] Функция, [▷] Функция, [▽] Функция, [📷] Функция, [L-Fi] Функция </div>	98										
Функции диска	Вы можете изменить функцию диска управления (📷). <table border="1" style="margin: 5px 0;"> <tr> <td>P</td> <td> / Ps</td> </tr> <tr> <td>A</td> <td>Значение диафрагмы / </td> </tr> <tr> <td>S</td> <td>Выдержка / </td> </tr> <tr> <td>M</td> <td>Выдержка / диафрагма</td> </tr> <tr> <td></td> <td>[Пред / След] / [/ Увеличить]</td> </tr> </table> <p>В режимах P, A, S и M функции, выполняемые до нажатия и после нажатия кнопки , меняются на обратные.</p>	P	/ Ps	A	Значение диафрагмы /	S	Выдержка /	M	Выдержка / диафрагма		[Пред / След] / [/ Увеличить]	—
P	/ Ps											
A	Значение диафрагмы /											
S	Выдержка /											
M	Выдержка / диафрагма											
	[Пред / След] / [/ Увеличить]											
Направл. диска	Выбор направления вращения диска для установки выдержки или диафрагмы. Изменение направления программного сдвига.	—										
Функции диска управления	Комбинацию настроек, зарегистрированных в разделе «Мои Настр.», можно назначить любому положению диска выбора режимов.	—										

Параметр	Описание	
Приорит. Спуска S	При значении [Вкл.] затвор может быть спущен, даже если фотоаппарат не сфокусировался. Этот параметр можно настроить отдельно для режимов S-AF (стр. 49) и C-AF (стр. 49).	—
Приорит. Спуска C		
L кадр/сек H кадр/сек	Выбор частоты кадров для режимов [] и []. Цифры приблизительно соответствуют максимальным значениям.	54
Стабилизация	Активация/деактивация стабилизации изображения для серийной съемки.	—
Полунажатие с IS	Если установлено значение [Откл.], функция стабилизации изображения не будет активироваться при неполном нажатии кнопки спуска затвора.	—
Приор. IS объектива	При выборе значения [Вкл.], если используется объектив с функцией стабилизации изображения, приоритет будет иметь функция объектива. * Этот параметр не влияет на объективы, оснащенные переключателем стабилизации изображения.	—
Задержка спуска	В случае выбора [Корот.] промежуток времени между полным нажатием кнопки спуска затвора и съемкой можно сократить.*	—

* Это сократит срок службы аккумулятора. Также во время эксплуатации не подвергайте фотоаппарат резким ударам. Такие удары могут привести к прекращению работы экрана. Если это произошло, выключите и снова включите питание.

Параметр	Описание																																			
HDMI	[HDMI Выход]: Выбор формата цифрового видеосигнала при подключении к телевизору с помощью кабеля HDMI. [HDMI Упр.]: Выберите значение [Вкл.], чтобы разрешить управление фотоаппаратом с помощью пультов дистанционного управления телевизоров, которые поддерживают управление HDMI. Этот параметр действует при отображении снимков на экране телевизора.	100																																		
Видеовыход	Выберите видеостандарт ([NTSC] или [PAL]), который используется в вашей стране или регионе.	100																																		
Настр. Упр.	Выберите элементы управления, отображаемые в каждом из режимов съемки. <table border="1" data-bbox="308 382 841 594"> <thead> <tr> <th rowspan="2">Элементы управления</th> <th colspan="4">Режим съемки</th> </tr> <tr> <th>▲AUTO</th> <th>P/A/S/M</th> <th>ART</th> <th>SCN</th> </tr> </thead> <tbody> <tr> <td>Live Control (стр. 44)</td> <td>✓</td> <td>✓</td> <td>✓</td> <td>✓</td> </tr> <tr> <td>Live SCP (стр. 103)</td> <td>✓</td> <td>✓</td> <td>✓</td> <td>✓</td> </tr> <tr> <td>Фотогид (стр. 22)</td> <td>✓</td> <td>–</td> <td>–</td> <td>–</td> </tr> <tr> <td>Худ. Меню</td> <td>–</td> <td>–</td> <td>✓</td> <td>–</td> </tr> <tr> <td>Сюж. Меню</td> <td>–</td> <td>–</td> <td>–</td> <td>✓</td> </tr> </tbody> </table> Нажмите кнопку INFO , чтобы изменить тип содержимого, отображаемого на экране.	Элементы управления	Режим съемки				▲AUTO	P/A/S/M	ART	SCN	Live Control (стр. 44)	✓	✓	✓	✓	Live SCP (стр. 103)	✓	✓	✓	✓	Фотогид (стр. 22)	✓	–	–	–	Худ. Меню	–	–	✓	–	Сюж. Меню	–	–	–	✓	102
Элементы управления	Режим съемки																																			
	▲AUTO	P/A/S/M	ART	SCN																																
Live Control (стр. 44)	✓	✓	✓	✓																																
Live SCP (стр. 103)	✓	✓	✓	✓																																
Фотогид (стр. 22)	✓	–	–	–																																
Худ. Меню	–	–	✓	–																																
Сюж. Меню	–	–	–	✓																																
Настр. Инфо	Выберите информацию, которая будет отображаться при нажатии кнопки INFO . [▶ Инфо]: Выбор информации, которая будет отображаться при полнокадровом воспроизведении. [LV-Info]: выбор информации, которая будет отображаться в режиме съемки. [Настр.]: Выберите информацию, отображаемую в указателе, «Моих клипов» и календарном воспроизведении.	105, 106																																		
Отображ. Сетки	Нажмите [■], [■], [■], [■] или [■], чтобы включить отображение сетки на экране.	—																																		
Настр. Режима Съемки	Отображение только выбранного режима изображения, когда выбран режим изображения.	—																																		
Настр. Гистограммы	[Света]: Выбор нижней границы для ярких зон. [Тени]: Выбор верхней границы для темных зон.	105																																		
Гид Режима	Чтобы при установке диска выбора режимов в новое положение не отображалась информация о соответствующем режиме, выберите значение [Откл.].	20																																		
Увеличить LV	Съемка со слежением за объектом, даже в условиях слабого освещения. Если выбрано [Вкл.], приоритет имеет видимость изображения в темноте. В этом случае реакция на операции кнопок будет более медленной.	—																																		
Частота Кадров	Выберите [Высок.], чтобы уменьшить задержку кадров. Тем не менее, качество изображений при этом может снизиться.	—																																		
Режим Art LV	[mode1]: Действие фильтра отображается всегда. [mode2]: Эффекты фильтров не видны на мониторе, когда кнопка спуска затвора нажата наполовину. Выберите для плавной смены изображения.	—																																		
Уменьш. Мерцания	Уменьшения эффекта мерцания в некоторых условиях освещения, в том числе при использовании флуоресцентных ламп. Если эффект мерцания не снижается при установке значения [Авто], установите [50Hz] или [60Hz] в соответствии с частотой электросети в регионе использования фотоаппарата.	—																																		

Параметр	Описание	[]
Режим LV Close Up	[mode1]: При нажатии кнопки спуска затвора наполовину выполняется сброс масштаба. [mode2]: Масштаб не сбрасывается при нажатии кнопки спуска затвора наполовину.	48
Блокир.	Если выбрано значение [Вкл.], при каждом нажатии кнопки, которой назначена функция предварительного просмотра, предварительный просмотр блокируется или разблокируется.	—
Режим Макро	[mode1]: Нажмите Q для увеличения (максимум до 14 x) или [] для уменьшения. [mode2]: Нажмите Q для отображения увеличительной рамки для определенного коэффициента масштабирования. Нажмите снова Q для увеличения.	—
Настр.конт. коррекции	В качестве цвета усиления границ можно выбрать белый или черный.	—
Подсвет. Жк	Если на протяжении выбранного периода не выполняются никакие действия, подсветка тускнет для экономии заряда аккумулятора. Подсветка не тускнет, если выбрано значение [Hold].	—
Автооткл.	Если на протяжении выбранного периода времени не выполнять никаких действий, то фотоаппарат перейдет в режим сна (энергосбережения). Фотоаппарат можно активировать снова, нажав кнопку спуска затвора наполовину.	—
[] (звуковой сигнал)	При значении [Откл.] можно выключить звуковой сигнал, который раздается при фиксации фокуса, нажав кнопку спуска затвора.	—
Режим USB	Выбор режима для подключения фотоаппарата к компьютеру или принтеру. Выберите [Авто], чтобы отображать параметры режима USB при каждом подключении фотоаппарата.	—

Параметр	Описание	[]
EV Step	Выбор единицы приращения при настройке выдержки, диафрагмы, коррекции экспозиции и других параметров экспозиции.	—
Подавл. Шума	Эта функция уменьшает искажения, обусловленные длительной экспозицией. [Авто]: Снижение шума выполняется при длинных выдержках или при повышении температуры внутри фотоаппарата. [Вкл.]: Фотоаппарат пытается уменьшить искажения при каждой съемке. [Откл.]: Функция уменьшения искажений выключена. • После съемки время обработки фотографии занимает примерно то же время, что и время съемки. • [Откл.] выбирается автоматически во время серийной съемки. • В некоторых условиях съемки эффективность данной функции может снижаться.	33
Фильтр Шума	Выбор степени уменьшения искажений при высокой выдержке ISO.	—
ISO	Настройка чувствительности ISO.	51
Шаг ISO	Настройка единицы приращения при выборе чувствительности ISO.	—

Параметр	Описание	
ISO-Авто Настр.	Выбор верхнего предела и значения по умолчанию для чувствительности ISO, когда параметру ISO присвоено значение [Авто]. [Верхний Порог]: Настройка верхнего предела для автоматического выбора чувствительности ISO. [По умолчанию]: Настройка значения по умолчанию для автоматического выбора чувствительности ISO.	—
ISO-Авто	Выбор режимов съемки, при которых для чувствительности ISO доступно значение [Авто]. [P/A/S]: Автоматический выбор чувствительности ISO доступен во всех режимах кроме M . В режиме M используется фиксированное значение чувствительности ISO200. [Все]: Автоматический выбор чувствительности ISO доступен во всех режимах.	—
Замер	Выбор режима замера согласно сюжету.	50
Считывание AEL	Выбор режима замера, используемого для фиксации автоматической экспозиции (стр. 97). [Авто]: Использование режима замера, выбранного в настоящий момент.	—
Таймер BULB/TIME	Выбор максимальной экспозиции для фотосъемки в режиме выдержки от руки или длительной выдержки.	—
Монитор BULB/TIME	Установка яркости экрана при использовании [BULB], [TIME] или [COMP].	—
Live BULB	Выбор интервала отображения при съемке. Применяются некоторые ограничения. При высокой чувствительности ISO частота уменьшается. Выберите [Откл.] для выключения отображения. Коснитесь монитора или нажмите кнопку спуска затвора наполовину, чтобы обновить изображение.	—
Live TIME		—
Антишок[♦]	Выбор задержки между моментом нажатия кнопки спуска затвора и собственно спуском затвора. Это уменьшает дрожание фотоаппарата из-за вибрации. Функция полезна при съемке через микроскоп и при астрофотосъемке. Укажите 0 секунд, если вы хотите уменьшить легкое размытие из-за работы затвора. Кроме того, это используется для серийной съемки (стр. 54) и съемки с автоспуском (стр. 54). Однако серийная съемка недоступна, если указано 0 секунд.	—
Настройки комб.съемки	Установите время экспозиции, которое будет использоваться в качестве базового для комбинированной съемки (стр. 34).	—

⚡ Польз.

Параметр	Описание	
⚡ X-Синхр.	Выбор выдержки при срабатывании вспышки.	106
⚡ Нижний Порог	Выбор максимальной выдержки при использовании вспышки.	106
📷+📷	Когда установлено значение [Вкл.], значение коррекции экспозиции добавляется к значению коррекции вспышки.	45, 60

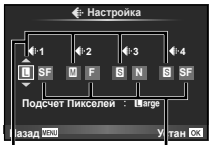
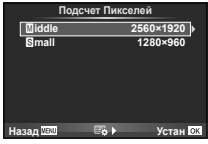
Параметр	Описание	👉
<p>⬅️ Настройка</p>	<p>В разделе выбора режима качества записи изображения JPEG можно выбирать среди комбинаций из трех размеров изображений и четырех уровней сжатия.</p> <ol style="list-style-type: none"> 1) С помощью <⬅️> выберите комбинацию ((⬅️-1) – [⬅️-4]) и измените ее с помощью Δ ▽. 2) Нажмите кнопку OK.  <p>Размер изображения Уровень сжатия</p>	56
<p>Подсчет Пикселей</p>	<p>Выбор количества пикселей для изображений размеров [M] и [S].</p> <ol style="list-style-type: none"> 1) Выберите [M]iddle или [S]mall и нажмите ▷. 2) Выберите количество пикселей и нажмите OK. 	56
<p>Комп. Виньетир.</p>	<p>Выберите [Вкл.], чтобы корректировать периферийное освещение в соответствии с типом объектива.</p> <ul style="list-style-type: none"> • Компенсация недоступна в случае использования телеконвертера или удлинительного тубуса. • На краях снимков, сделанных с высокой чувствительностью ISO, могут появляться искажения. 	—
<p>ББ</p>	<p>Установка баланса белого. Эта функция совпадает с соответствующей функцией панели управления Live control. Также можно точно настроить баланс белого для каждого режима. Точную настройку каждого параметра можно выполнить с использованием коррекции баланса белого на панели управления Super control panel (стр. 103).</p>	52
<p>Коррекц. WB</p>	<p>[Применить все]: Во всех режимах, кроме [CWB], применяется одинаковое значение коррекции баланса белого. [Сбросить все]: Во всех режимах, кроме [CWB], применяется нулевое значение коррекции баланса белого.</p>	—
<p>WB AUTO Сохр. темп. цвета</p>	<p>Выберите [Откл.], чтобы убрать «теплый» оттенок с изображений, снятых при освещении лампами накаливания.</p>	—
<p>⚡+ББ</p>	<p>Настройте баланс белого для использования со вспышкой.</p>	—
<p>Цвет. Простр.</p>	<p>Позволяет выбрать способ воспроизведения цветов на экране или принтере.</p>	—

Параметр	Описание	
Быстр. Удал	Если выбрано значение [Вкл.], то нажатие кнопки  в режиме воспроизведения приведет к немедленному удалению текущего изображения.	—
RAW+JPEG Удал	Выбор действия, выполняемого, когда в режиме покадрового воспроизведения удаляется фотография, записанная в формате RAW+JPEG (стр. 69). [JPEG]: Удаляется только копия JPEG. [RAW]: Удаляется только копия RAW. [RAW+JPEG]: Удаляются обе копии. • При удалении снимков или при выборе команды [Удал.Все] (стр. 73) удаляются копии как RAW, так и JPEG.	56
Имя файла	[Авто]: Даже если вставлена новая карта, номера файлов с предыдущей карты сохраняются. Нумерация файлов продолжается с последнего использованного номера или с максимального доступного на карте номера. [Сброс]: Если вставлена новая карта, нумерация папок начинается с 100, а названия файлов — с 0001. Если вставлена карта, содержащая снимки, номера файлов начинаются с номера, следующего за последним номером файла на карте.	—
Изм. Имя Файла	Выбор способа присваивания имен файлам изображений посредством редактирования части имени файла, выделенной серым цветом ниже. sRGB: Pmdd0000.jpg _____ Pmdd Adobe RGB: _mdd0000.jpg _____ mdd	—
Приорит. Да/Нет	Выбор команды по умолчанию ([Да] или [Нет]) в окнах с запросами.	—
dpi Настройка	Выбор разрешения для печати.	—
Авторство*	Добавление имен фотографа и обладателя авторского права для новых снимков. Имена могут содержать до 63 символов. [Авторская Инфо.]: Выберите значение [Вкл.], чтобы включить имена фотографа и обладателя авторского права в данные Exif для новых снимков. [Имя Автора]: Ввод имени фотографа. [Авторск. Название]: Ввод имени обладателя авторского права.	—

1) Выделите символ ① и нажмите кнопку **OK** для добавления выделенного символа к имени ②.



2) Повторите шаг 1, чтобы полностью ввести имя, затем выделите [END] и нажмите кнопку **OK**.

- Чтобы удалить символ, нажмите кнопку **INFO**, чтобы перевести курсор в поле имени ②, выделите нужный символ и нажмите .



* Компания OLYMPUS не несет ответственности за любой ущерб, который может возникнуть из-за разногласий, связанных с использованием параметров меню [Авторство]. Используйте его на свой собственный риск.

Параметр	Описание	
Режим	Выбор режима записи видео. Этот параметр также можно выбрать с помощью панели управления Live control.	37
Видео	Выберите [Откл.], чтобы записывать видео без звука. Этот параметр также можно выбрать с помощью панели управления Live control.	62
Громкость записи	Выберите чувствительность встроенного микрофона фотоаппарата. Отрегулируйте чувствительность с помощью кнопок Δ ∇ , проверяя пиковый уровень звука, полученный микрофоном за несколько предыдущих секунд.	—
Огранич. громкости	Если выбрано значение [Вкл.], громкость автоматически регулируется, когда громкость регистрируемого микрофоном звука превышает нормальную.	—
Уменьш. шума ветра	Уменьшение шума ветра при записи.	—
Видео-эффект	Выберите [Вкл.], чтобы включить эффекты видео в режиме .	37
Режим Видео+Фото	<p>Выберите метод съемки фотографий во время записи видео.</p> <p>[mode1]: Фотосъемка во время записи видео без остановки записи.</p> <p>[mode2]: Остановка записи видео для съемки фотографий. Запись возобновляется после съемки.</p> <ul style="list-style-type: none"> • В режиме mode2 при определенных режимах съемки в качестве фотографии во время записи видео можно отснять только один кадр. Ограничения также могут накладываться на другие функции съемки. • Если видео записывается в режиме Motion JPEG (или), фотоаппарат будет использовать режим mode2. 	38

Параметр	Описание	
Pixel Mapping	Функция картирования пикселей позволяет фотоаппарату проверить и отрегулировать устройство приема изображения и функции обработки изображений.	133
Сдвиг Экспозиции	Настройка оптимальной экспозиции отдельно для каждого режима замера. <ul style="list-style-type: none"> • Вследствие этого снижается количество параметров коррекции экспозиции, доступных в выбранном направлении. • Эффекты не видны на экране. Для стандартного изменения настроек экспозиции выполните коррекцию экспозиции (стр. 45). 	—
 Уровень	Выбор уровня заряда аккумулятора, при котором отображается предупреждение  .	16
Настроить Уровень	Позволяет выполнить калибровку показаний индикатора уровня. [Сброс]: Сброс измененных значений в значения по умолчанию. [Настроить]: Установка текущего положения фотоаппарата в качестве положения с нулевыми углами наклона.	—
Настройки тачскрина	Включение сенсорного экрана. Выберите [Откл.], чтобы отключить сенсорный экран.	—
Eye-Fi*	Включение или выключение загрузки при использовании карты Eye-Fi. Отображается, когда вставлена карта Eye-Fi.	—
Скорость электр.зума	Скорость зума можно изменить, если используется объектив с механическим зумом и кольцом трансфокатора.	—

* Применяйте в соответствии с местными законодательными нормативами. На борту самолета или в других местах, в которых пользование беспроводными устройствами запрещено, извлекайте карту Eye-Fi из фотоаппарата или выбирайте для параметра [Eye-Fi] значение [Откл.]. Фотокамера не поддерживает «бесконечный» режим Eye-Fi.

AEL/AFL

MENU → → → [AEL/AFL]

Автофокусировка и экспозамер могут выполняться нажатием кнопки, для которой назначена функция AEL/AFL. Выберите режим для каждого режима фокусировки.

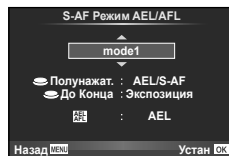

AEL/AFL

Режим		Функция кнопки спуска затвора				Функция кнопки AEL/AFL	
		Нажатие до половины		Нажатие полностью		При удержании кнопки AEL/AFL нажатой	
		Фокус	Экспозиция	Фокус	Экспозиция	Фокус	Экспозиция
S-AF	mode1	S-AF	Фиксируется	–	–	–	Фиксируется
	mode2	S-AF	–	–	Фиксируется	–	Фиксируется
	mode3	–	Фиксируется	–	–	S-AF	–
C-AF	mode1	Запуск C-AF	Фиксируется	Фиксируется	–	–	Фиксируется
	mode2	Запуск C-AF	–	Фиксируется	Фиксируется	–	Фиксируется
	mode3	–	Фиксируется	Фиксируется	–	Запуск C-AF	–
	mode4	–	–	Фиксируется	Фиксируется	Запуск C-AF	–
MF	mode1	–	Фиксируется	–	–	–	Фиксируется
	mode2	–	–	–	Фиксируется	–	Фиксируется
	mode3	–	Фиксируется	–	–	S-AF	–

Рф Помощник

MENU → → → [Рф Помощник]

Это функция помощника фокусировки при ручной фокусировке. При вращении фокального кольца границы объекта отображаются с увеличением или часть отображения на экране увеличивается. После прекращения вращения фокального кольца восстанавливается нормальное отображение на экране.

Увеличить	Увеличение части изображения на экране. Область, которая будет увеличена, можно выбрать заранее с помощью настроек зоны автофокуса. [Зона Аф] (стр.46)
Конт.коррекц.	Четкое отображение границ с выделением контуров. Цвет выделения можно выбрать. [Настр.конт.коррекции] (стр.91)

- [Конт.коррекц.] можно отобразить при помощи кнопок. Переключение выполняется при каждом нажатии кнопки. Заранее назначьте функцию переключения одной из кнопок с помощью [Функция Кнопки] (стр. 98).
- При использовании опции Усиление границы небольших объектов, как правило, выделяются более сильно. Это предназначено для обеспечения точной фокусировки.

Присвоение функций кнопкам (Функция Кнопки)

MENU → → → [Функция Кнопки]

Функции, которые можно назначить кнопкам, приведены в таблице ниже. Доступные опции различаются от кнопки к кнопке.

Функция кнопки

[Функция] / [Функция] / [Функция]*¹ / [Функция] / [Функция] / [Функция] / (Быстр. функц.)*² / []*³ / [Функция]*⁴





*¹ Недоступно в режиме .

*² Назначьте функцию каждой из кнопок .

*³ Выбор метки АФ.

*⁴ Выбор функции кнопки на некоторых объективах.

	Настройка компенсации экспозиции.
ISO	Настройка ISO.
ББ	Регулирование баланса белого
AEL/AFL	Фиксация автоматической экспозиции или фиксация автофокуса. Функция кнопки меняется в зависимости от настройки [AEL/AFL]. Если выбрано AEL, нажмите кнопку один раз, чтобы зафиксировать экспозицию и вывести на экран символ [AEL]. Нажмите кнопку снова, чтобы отменить фиксацию автоматической экспозиции.
REC	Нажмите эту кнопку, чтобы записать видеоролик.
(предварительный просмотр)	При нажатии этой кнопки диафрагма прикрывается до выбранного значения. Если [Вкл.] выбрано для пункта Блокир.] в пользовательском меню, значение для диафрагмы останется неизменным даже после отпуска кнопки.
(баланс белого по эталону)	При нажатии этой кнопки фотоаппарат измеряет баланс белого (стр. 53).
[] (зона автофокуса)	Выбор метки АФ.
[] База	Нажатием этой кнопки выбирается зона АФ, положение которой сохранено с использованием опции [] Уст. Дом] (стр. 88). Для возврата в предыдущий режим нажмите кнопку еще раз. Если после выбора начальной позиции выключить фотоаппарат, начальная позиция будет сброшена.
MF	Нажмите эту кнопку для выбора режима ручной фокусировки. Повторное нажатие кнопки обеспечивает переключение в предыдущий режим автофокуса.
RAW	Нажмите эту кнопку для переключения между режимами записи JPEG и RAW+JPEG.
TEST (Тест Снимок)	Фотографии, снятые при нажатой кнопке, отображаются на мониторе, но не записываются на карту памяти.
Мои Настр1 – Мои Настр4	При нажатии кнопки выполняется переключение между настройками, записанными в Мои Настр. Для возврата нажмите кнопку еще раз. Режим съемки изменится независимо от положения диска выбора режима.
	Включите и выключите подсветку монитора.
/ (Широкоугольная подводная съемка / подводная макросъемка)	Эта кнопка может использоваться для выбора между опциями и , когда применяется бокс для подводной съемки. Нажмите и удерживайте эту кнопку для возврата к предыдущему режиму. Если эту функцию назначить кнопке, переключением между и при использовании объектива с механическим зумом приведет к автоматическому переводу объектива в крайнее положение WIDE или TELE.

Фотогид	Нажмите эту кнопку для отображения фотогида.
 (Цифровой телеконвертер)	Нажмите эту кнопку для включения [Вкл.] или выключения [Откл.] цифрового зума.
 (Увеличение)	Нажмите кнопку для отображения рамки увеличения. Нажмите повторно, чтобы увеличить изображение. Нажмите и удерживайте кнопку, чтобы выключить рамку увеличения.
Конт.коррекц.	При каждом нажатии кнопки отображение включается или выключается. При использовании функции Усиление гистограмма и отображение темных и ярких зон будут недоступны.
АФ Стоп	Остановка автофокуса.
	Выбор опции серийной съемки или автоспуска.
	Выбор режима работы вспышки.
HDR	Переключение в режим съемки HDR с сохраненными параметрами. Для изменения настройки удерживайте эту кнопку и поворачивайте диск управления.
Брекет.	Включение режима брекетинга ВКТ с сохраненными параметрами. Для изменения настройки удерживайте эту кнопку и поворачивайте диск управления.
 Блокир. (Блокировка сенсорного экрана)	Нажмите и удерживайте эту кнопку, чтобы разблокировать или заблокировать возможность работы с сенсорным экраном.
Электрон. зум	При использовании объектива с механическим зумом после нажатия этой кнопки воспользуйтесь кнопкой со стрелками для выполнения операций с зумом.

Просмотр изображений с фотоаппарата на экране телевизора

MENU → → → [HDMI], [Видеовыход]

Для воспроизведения снимков на экране телевизора используйте с фотоаппаратом кабель, имеющийся в продаже. Подключите фотоаппарат к телевизору с высоким разрешением с помощью кабеля HDMI для просмотра высококачественных изображений на телевизионном экране. При подключении телевизоров с помощью кабеля AV сначала установите параметр [Видеовыход] фотоаппарата (стр. 90).

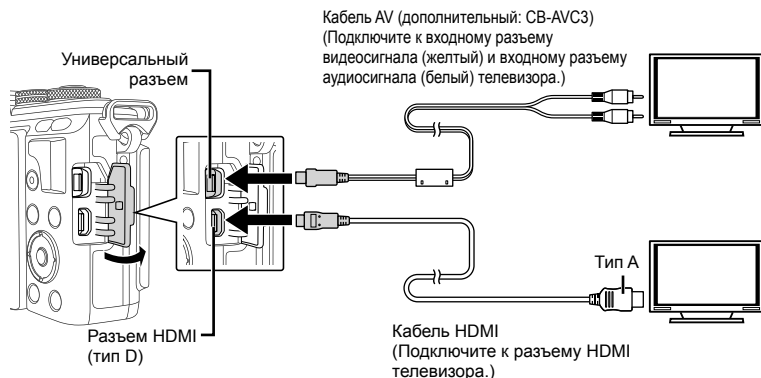

1 Подключите фотоаппарат к телевизору и переключите источник входного сигнала на телевизор.

- При подключении кабеля AV экран фотоаппарата выключается.
- При подключении с помощью кабеля AV нажмите кнопку .
- Сведения об изменении источника входного сигнала телевизора см. в руководстве по эксплуатации телевизора.
- В зависимости от настроек телевизора, отображаемые изображения и информация могут выглядеть обрезанными.
- При подключении камеры одновременно с помощью кабелей AV и HDMI более высокий приоритет имеет HDMI.
- При подключении камеры с помощью кабеля HDMI можно выбирать тип цифрового видеосигнала. Выберите формат, соответствующий формату входного сигнала, выбранного на телевизоре.

1080i	Приоритет отдается сигналу HDMI в формате 1080i.
720p	Приоритет отдается сигналу HDMI в формате 720p.
480p/576p	Формат сигнала HDMI 480p/576p. Формат 576p используется, когда для параметра [Видеовыход] (стр. 90) выбрано значение [PAL].

- При подключении кабеля HDMI невозможно делать снимки или записывать видео.
- Не подключайте фотоаппарат к другим устройствам вывода HDMI. Это может привести к повреждению фотоаппарата.
- Сигнал HDMI не выводится при подключении фотоаппарата с помощью кабеля USB к компьютеру или принтеру.

Использование пульта дистанционного управления телевизором

Фотоаппаратом можно управлять посредством пульта дистанционного управления телевизором, поддерживающего управление HDMI.  [HDMI] (стр. 90)

- Можно управлять фотоаппаратом, следуя инструкциям, отображающимся на экране телевизора.
- В режиме кадрового просмотра можно отображать или скрывать информацию, нажимая «красную» кнопку, а также отображать или скрывать каталог, нажимая «зеленую» кнопку.
- Некоторые телевизоры могут не поддерживать всех функций.

Выбор вида панели управления (📷 Настр. Упр.)

MENU → → → [📷 Настр. Упр.]

Указывает, будут ли отображаться панели управления для выбора опций в каждом режиме съемки.

В каждом режиме съемки можно выбрать необходимый параметр и нажать **OK**, чтобы отобразить соответствующую панель управления.

Отображение панелей управления

- Если для отображения выбрано несколько панелей управления (☑), нажмите кнопку **OK**, чтобы отобразить одну из панелей управления, а затем нажмите кнопку **INFO** для переключения между панелями.

Пример: Выбраны панели управления Live control и LV super control panel (☑)

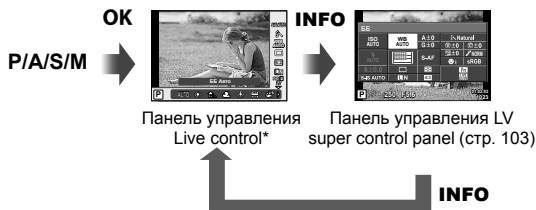

Пример: Выбрано меню фильтров или меню сцен и панель управления Live control/LV super control panel (☑)

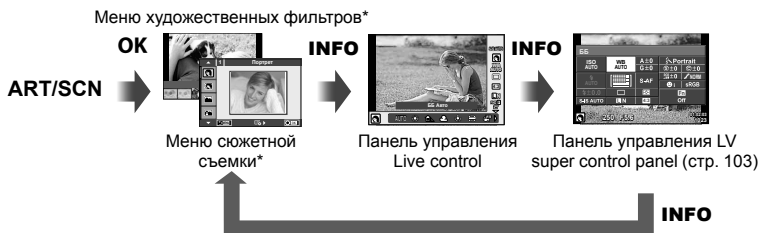

- * При настройках по умолчанию установлено отображение только этой панели управления. Отображение панели управления нельзя переключить даже путем нажатия кнопки **INFO**.





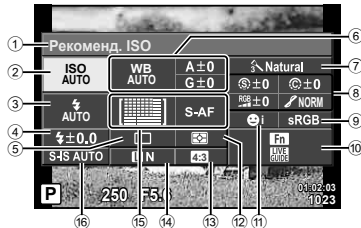

Панель управления LV super control panel

Панель управления LV super control panel отображает текущее состояние параметров съемки. Выбрать параметры и изменить настройки можно с помощью сенсорного экрана или кнопки со стрелками.

Панель управления LV super control panel не отображается при использовании настроек по умолчанию. Для ее использования выберите (☑) [Live SCP] в пункте настроек  (стр. 90).



Параметры, которые настраиваются с помощью панели управления LV Super control panel

- | | | | |
|---|---|---|---|
| ① | Выбранный в данный момент параметр | ⑨ | Цветовое пространство стр. 93 |
| ② | Чувствительность ISO стр. 51 | ⑩ | Назначение функций кнопок стр. 98 |
| ③ | Режим вспышки стр. 58 | ⑪ | Приоритет Лиц стр. 47 |
| ④ | Значение коррекция вспышки стр. 60 | ⑫ | Режим замера стр. 50 |
| ⑤ | Репортажная съемка/автоспуск стр. 54 | ⑬ | Соотношение размеров стр. 56 |
| ⑥ | Баланс белого стр. 52 | ⑭ | Режим записи стр. 56, 57 |
| | Компенсация баланса белого | ⑮ | Режим автофокуса стр. 49 |
| ⑦ | Режим обработки снимков стр. 61 | | Метка автофокуса стр. 46 |
| ⑧ | Резкость  стр. 75 | ⑯ | Стабилизатор изображения стр. 53 |
| | Контрастность  стр. 75 | | |
| | Насыщенность  стр. 75 | | |
| | Оттенок  стр. 75 | | |
| | Цветной фильтр  стр. 75 | | |
| | Монохром  стр. 76 | | |

- Не отображается в режиме видеосъемки и в режиме PHOTO STORY.

1 Заранее выберите [Live SCP] для каждого режима в пункте настроек  (стр. 90).

2 Нажмите кнопку **OK**, чтобы отобразить панель управления Live control, и нажмите кнопку **INFO**.

- Появится панель управления LV Super control panel.
- Отображение элементов управления переключается при каждом нажатии кнопки **INFO**.
- Для использования панели управления LV super control panel в качестве главного экрана управления выключите параметр [Live Control] в пункте настроек  (стр. 90). Теперь можно воспользоваться кнопкой **OK**, чтобы отобразить панель управления LV super control panel.

3 Коснитесь необходимого элемента.

- Элемент будет выделен.

4 Нажмите кнопку **OK**, чтобы выбрать значения параметров.



Курсор

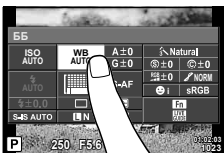

Настр. (Индексный просмотр / календарное отображение)

С помощью [Настр.] можно добавить индексный просмотр с различными количествами кадров и календарное отображение. Дополнительные экраны отображаются при нажатии кнопки [Настр.] во время просмотра.

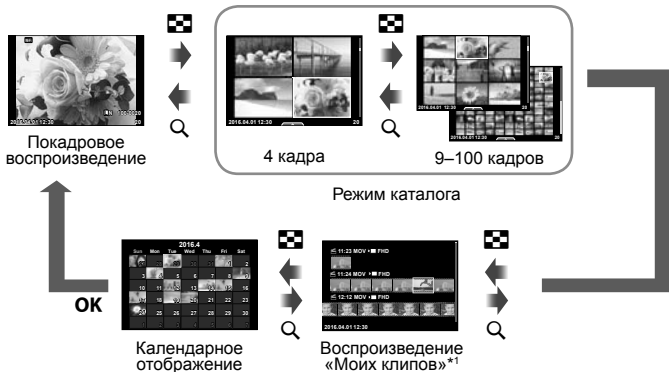

*1 Если были созданы один или несколько роликов в разделе «Мои клипы», они будут отображаться здесь (стр. 39).

Выдержки при автоматическом срабатывании вспышки

MENU → [Настр.] → [X-Синхр.] [Нижний Порог]

Фотоаппарат позволяет задавать выдержки, при которых будет срабатывать вспышка.

Режим съемки	Синхронизация вспышки (синхронно)	Верхний предел	Нижний предел
P	Большее из 1/(фокусное расстояние объектива×2) и значения [X-Синхр.]	Настройка [X-Синхр.]*	Настройка [Нижний Порог]
A			Нижний предел отсутствует
S	Установленная выдержка		Нижний предел отсутствует
M			Нижний предел отсутствует

* 1/200 секунды при использовании отдельно приобретаемой внешней вспышки.

Комбинации размеров изображения видео и уровней сжатия

MENU → [Настр.] → [Настройка]

Можно установить качество изображения JPEG, выбрав комбинацию размера изображения и уровня сжатия.

Размер изображения	Уровень сжатия				Применение	
	Название	Количество пикселей	SF (сверхточный)	F (точный)		N (обычный)
L (большое)		4608×3456*	LSF	LF*	LN*	LB
	M (среднее)	3200×2400*	MSF	MF	MN*	MB
		2560×1920				
1920×1440						
S (маленькое)		1600×1200	SSF	SF	SN*	SB
		1280×960*				
		1024×768				
		640×480				

* По умолчанию

Меню вспомогательного порта

Использование функции OLYMPUS PENPAL

Опциональная функция OLYMPUS PENPAL используется для отправки и получения снимков на устройства Bluetooth или другие камеры, подключенные к OLYMPUS PENPAL. Посетите сайт OLYMPUS для получения дополнительной информации об устройствах Bluetooth.

Откройте сначала  Меню вспомогательного порта (стр. 87).

■ Отправка изображений

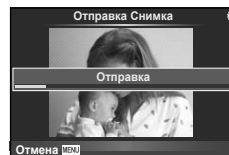

Определите размер и отправьте JPEG изображения на другое устройство. Перед отправкой изображений убедитесь в том, что принимающее устройство переведено в режим приема данных.

- 1 Откройте полноформатное изображение, которое вы хотите отправить, и нажмите **OK**.
- 2 Выберите [Отпр. Снимок] и нажмите **OK**.
 - Выберите [Поиск] и нажмите **OK** в следующем диалоговом окне. Фотоаппарат начинает поиск и выводит на экран список всех устройств Bluetooth, находящихся в зоне.
- 3 Выберите назначение и нажмите **OK**.
 - Изображение будет отправлено на принимающее устройство.
 - Если вас попросят ввести PIN-код, введите 0000 и нажмите **OK**.



■ Получение изображений/добавление узла

Подключение к передающему устройству и загрузка JPEG-изображений.

- 1 Выберите [ Отпр. Через PENPAL] в  Меню вспомогательного порта (стр. 107).
- 2 Выберите [Подождите] и нажмите кнопку **OK**.
 - Выполните операции для отправки изображений на пересылаемое устройство.
 - Начнется процесс передачи и появится диалоговое окно [Получ. Запроса Снимка].
- 3 Выберите [Принять] и нажмите кнопку **OK**.
 - Изображение загрузится на камеру.
 - Если вас попросят ввести PIN-код, введите 0000 и нажмите **OK**.

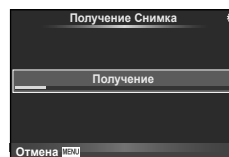
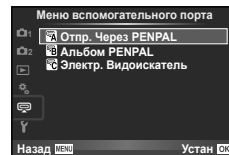

■ Редактирование адресной книги.

OLYMPUS PENPAL может хранить информацию об узлах. Вы можете назначить имена узлам или удалить информацию об узлах.

- 1 Выберите [Отпр. Через PENPAL] в Меню вспомогательного порта (стр. 107).
- 2 Выберите [Адресная Книга] и нажмите **OK**.
- 3 Выберите [Список устройств] и нажмите **OK**.
 - Откроется список с имеющимися узлами.
- 4 Выберите узел для редактирования и нажмите **OK**.

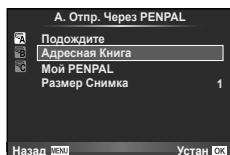

Удаление узлов

Выберите [Да] и нажмите кнопку **OK**.

Редактирование информации об узлах

Нажмите **OK** для отображения информации об узлах. Для изменения имени узла снова нажмите **OK** и измените текущее название в диалоговом окне.

■ Создание альбомов

Вы можете изменить размер ваших любимых JPEG-изображений и скопировать их на OLYMPUS PENPAL.

- 1 Откройте полноформатное изображение, которое вы хотите скопировать, и нажмите **OK**.
- 2 Выберите пункт [Sd → PENPAL] и нажмите кнопку **OK**.
 - Для копирования изображений с OLYMPUS PENPAL на карту памяти выберите [PENPAL → Sd] и нажмите **OK**.



- Устройство OLYMPUS PENPAL может использоваться только в тех регионах, где оно было приобретено. В зависимости от зон его использование может нарушать нормы использования радиоустройств и наказываться штрафами.

Отпр. через PENPAL

MENU → →

Параметр	Описание	
Подождите	Получите изображения и добавьте узлы в адресную книгу.	107
Адресная книга	[Список Устройств]: просмотр узлов, сохраненных в адресную книгу. [Новое Устройство]: добавление узла в адресную книгу. [Таймер Поиска]: определяет время поиска узла.	108

Параметр	Описание	
Мой PENPAL	Отображает информацию о собственном аккаунте OLYMPUS PENPAL, включая название, адрес и поддерживаемые устройства. Нажмите OK для редактирования имени устройства.	—
Размер снимка	Выберите размер снимков для отправки. [Размер1: Мал.]: Изображения отправляются с размером равным 640 × 480. [Размер2: Большой]: изображения отправляются с размером равным 1920 × 1440. [Размер3: Сред.]: изображения отправляются с размером равным 1280 × 960.	107

Параметр	Описание	
Копир. все	Все изображения и звуковые файлы копируются между картой SD и устройством OLYMPUS PENPAL. Скопированные изображения меняют размеры согласно опции, выбранной для размера снимка. Временно сохраненные в PHOTO STORY файлы не могут быть скопированы.	108
Защита Сброса	Снимите защиту со всех изображений в альбоме OLYMPUS PENPAL.	108
Память альбома Использование	Показывает количество изображений, сохраненных в альбоме и количество изображений, которые можно добавить [Размер2: Сред.].	108
Память альбома Настройка	[Удал.Все]: удаляет все изображения в альбоме. [Формат. Альбом]: форматирует альбом.	108
Размер копии	Выберите размер, в который должны быть скопированы изображения. [Размер1: Большой]: изображения копируются без изменения размера. [Размер2: Сред.]: изображения копируются с размером, равным 1920 × 1440.	108

Параметр	Описание	
Настройка EVF	Отрегулируйте яркость и цветовую температуру для внешнего видеоискателя. Выбранная цветовая температура также используется для просмотра изображений. С помощью <◀▶> выберите цветовую температуру (⊕) или яркость (☼) и с помощью Δ ▽ укажите значение от [+7] до [-7].	—
Авто перекл. ЭВИ	Назначает автоматическое переключение с монитора на дисплей при использовании внешнего электронного видеоискателя VF-4. В положении [Откл.] нажатие кнопки [] на внешнем видеоискателе переключает изображение между видеоискателем и монитором. В положении [Вкл.] экран автоматически переключается на VF-4 в режиме просмотра. Автоматическое переключение не работает на отключенном мониторе.	—

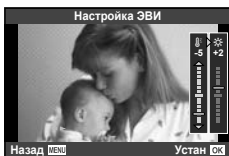

Установив соединение со смартфоном при помощи функции беспроводной связи на этом фотоаппарате и указанной программы, можно наслаждаться еще большим количеством функций во время и после съемки.

Возможности, предоставляемые указанной программой, OLYMPUS Image Share (OI.Share)

- Передача изображений с фотоаппарата на смартфон
Можно загружать сохраненные на фотоаппарате изображения на смартфон.
- Дистанционная съемка со смартфона
Можно дистанционно управлять фотоаппаратом и осуществлять съемку при помощи смартфона.
- Художественная обработка изображений
К изображениям, загруженным на смартфон, можно применять художественные фильтры и добавлять штампы.
- Добавление меток GPS к изображениям на фотоаппарате
Можно добавлять метки GPS к изображениям, просто передав на фотоаппарат журнал GPS, сохраненный на смартфоне.

Для получения более подробной информации посетите страницу по указанному ниже адресу:

<http://oishare.olympus-imaging.com/>

- Перед использованием функции беспроводной связи прочитайте раздел «Использование функции беспроводной связи» (стр. 150).
- В случае использования функции беспроводной связи в стране, отличной от страны покупки фотоаппарата, существует риск несоответствия характеристик фотоаппарата принятым в этой стране нормам беспроводной связи. Компания Olympus не несет ответственности за несоответствие таким нормам.
- Как и с любой другой беспроводной связью, всегда есть риск перехвата данных третьими лицами.
- Функция беспроводной связи фотоаппарата не может использоваться для подключения к домашней или общественной точке доступа.
- Антенна беспроводной связи находится в захвате фотоаппарата. По возможности разместите антенну как можно дальше от металлических объектов.
- При установленном соединении беспроводной связи аккумулятор будет разряжаться быстрее. В случае низкого заряда аккумулятора соединение может разорваться во время передачи данных.
- Соединение, возможно, будет сложно установить или скорость передачи данных может быть низкой вблизи таких устройств, генерирующих магнитные поля, статическое электричество или радиоволны, как микроволновые печи и беспроводные телефоны.

Подключение к смартфону

Подключите фотоаппарат к смартфону. Запустите программу OI.Share, установленную на смартфоне.

- 1 Выберите пункт [Подключение к смартфону] в  Меню просмотра и нажмите кнопку **OK**.
 - Установить соединение можно также путем касания значка **Wi-Fi** на экране.
- 2 Согласно инструкциям на экране, выполните настройку Wi-Fi.
 - Идентификатор SSID, пароль и код QR отображаются на экране.

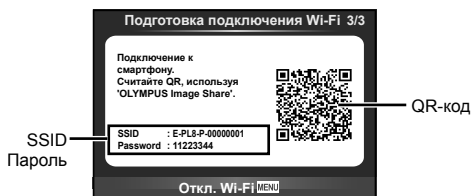

- 3 Запустите OI.Share на смартфоне и считайте QR-код на экране фотоаппарата.
 - Соединение будет установлено автоматически.
 - При подключении смартфона время и даты на фотоаппарате будут установлены в соответствии со временем на смартфоне.
 - Если не удастся считать QR-код, введите SSID и пароль в настройках Wi-Fi смартфона для соединения. Чтобы узнать, как открыть настройки Wi-Fi на смартфоне, воспользуйтесь инструкцией по эксплуатации смартфона.
- 4 Чтобы разорвать соединение, нажмите кнопку **MENU** на фотоаппарате или коснитесь пункта [Откл. Wi-Fi] на экране.
 - Соединение также можно разорвать с помощью приложения OI.Share или путем выключения фотоаппарата.
 - Соединение разрывается.

Передача изображений на смартфон

Можно выбрать изображения на фотоаппарате и загрузить их на смартфон. Можно также заранее выбрать с помощью фотоаппарата изображения, к которым нужно предоставить доступ.  «Установка очередности переноса изображений (Порядок обмена)» (стр. 70)

1 Подключите фотоаппарат к смартфону (стр. 110).

- Установить соединение можно также путем касания значка  на экране.

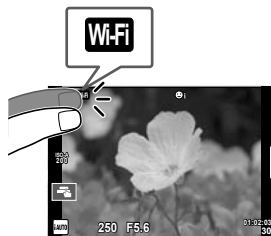

2 Запустите OI.Share и нажмите кнопку передачи изображений.

- Изображения на фотоаппарате отображаются в виде списка.

3 Выберите изображения, которые нужно передать, и нажмите кнопку сохранения.

- Когда сохранение будет выполнено, фотоаппарат можно отключить от смартфона.

Дистанционная съемка с помощью камеры

Можно снимать изображения дистанционно, управляя фотоаппаратом при помощи смартфона.

Эта функция доступна только в режиме [Частное].

1 Запустите [Подключение к смартфону] в фотоаппарате.

- Установить соединение можно также путем касания значка  на экране.

2 Запустите OI.Share и нажмите кнопку дистанционного управления.

3 Нажмите кнопку спуска затвора, чтобы выполнить съемку.

- Снятое изображение сохраняется на карту памяти в фотоаппарате.

- Доступ к некоторым параметрам съемки ограничен.

Добавление к изображениям информации о местоположении

Можно добавлять метки GPS к изображениям, снятым с сохранением журнала данных GPS, путем передачи на фотоаппарат журнала GPS, сохраненного на смартфоне.

Эта функция доступна только в режиме [Частное].

- 1** Перед началом съемки запустите OI.Share и включите переключатель на кнопке добавления данных о местонахождении, чтобы начать сохранение журнала GPS.
 - Перед началом сохранения журнала GPS фотоаппарат должен быть подключен к OI.Share для синхронизации времени.
 - Во время сохранения журнала GPS можно пользоваться телефоном и другими программами. Не прерывайте работу OI.Share.
 - 2** По завершении съемки выключите переключатель на кнопке добавления данных о местонахождении. Сохранение журнала GPS выполнено.
 - 3** Запустите [Подключение к смартфону] в фотоаппарате.
 - Установить соединение можно также путем касания значка **WiFi** на экране.
 - 4** Передайте сохраненный журнал GPS на фотоаппарат при помощи OI.Share.
 - К изображениям на карте памяти добавляются метки GPS с использованием данных переданного журнала GPS.
 - На изображениях с информацией о местоположении будет отображаться значок .
- Функцией добавления информации о местоположении можно воспользоваться, только если смартфон имеет функцию GPS.
 - Информацию о местоположении нельзя добавлять к видеороликам.

Изменение способа подключения

Существует два способа подключения к смартфону. В режиме [Частное] для подключения используются одни и те же настройки. В режиме [Одноразовое] каждый раз используются разные настройки. Возможно, вам будет удобно использовать режим [Частное] при подключении к своему смартфону, а режим [Одноразовое] – для передачи изображений на смартфон друга и т. п. По умолчанию используется режим [Частное].

- 1 Выберите пункт [Настройки Wi-Fi] в Настройка и нажмите кнопку **ОК**.
- 2 Выберите [Настр. подкл. Wi-Fi] и нажмите кнопку .
- 3 Выберите способ подключения беспроводной связи и нажмите **ОК**.
 - [Частное]: подключение к одному смартфону (автоматическое подключение с использованием настроек, полученных при первом подключении).
 - [Одноразовое]: подключение к нескольким разным смартфонам (подключение с использованием каждый раз разных настроек для подключения). Доступна только функция передачи изображений. Можно просматривать только изображения, установленные для общего доступа с помощью фотоаппарата. Для просмотра доступны только те изображения, которые при помощи фотоаппарата добавлены в очередь предоставления доступа.
 - [Выбрать]: Выбор используемого способа при каждом подключении.
 - [Откл.]: Функция Wi-Fi отключена.

Изменение пароля

Измените пароль, который используется для [Частное].

- 1 Выберите пункт [Настройки Wi-Fi] в Настройка и нажмите кнопку **ОК**.
- 2 Выберите [Личный пароль] и нажмите кнопку .
- 3 Следуйте указаниям, приведенным в инструкции по эксплуатации, и нажмите кнопку .
 - Будет установлен новый пароль.

Отмена порядка предоставления доступа

Отмените порядок предоставления доступа, установленный для изображений.

- 1** Выберите пункт [Настройки Wi-Fi] в ☰ Настройка и нажмите кнопку **OK**.
- 2** Выберите [Сброс порядка обмена] и нажмите кнопку ▷.
- 3** Выберите [Да] и нажмите кнопку **OK**.

Инициализация настроек беспроводной связи

Инициализация значений параметров раздела [Настройки Wi-Fi].

- 1** Выберите пункт [Настройки Wi-Fi] в ☰ Настройка и нажмите кнопку **OK**.
- 2** Выберите [Сброс настроек Wi-Fi] и нажмите кнопку ▷.
- 3** Выберите [Да] и нажмите кнопку **OK**.

Подключение фотоаппарата к компьютеру

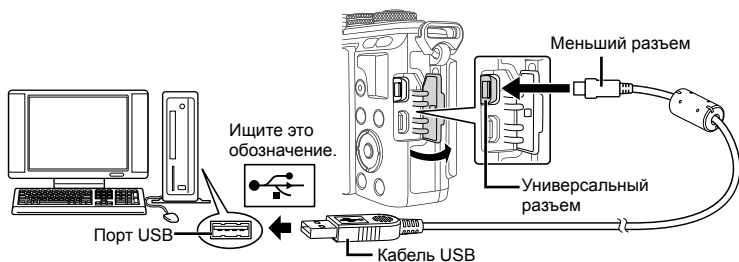

- Если на экране фотоаппарата ничего не отображается даже после подключения фотоаппарата к компьютеру, это свидетельствует о полной разрядке аккумулятора. Используйте полностью заряженный аккумулятор.
- Когда фотоаппарат включится, на экране отобразится окно с запросом выбрать узел. Если оно не отображается, выберите значение [Авто] для параметра [Режим USB] (стр. 91) в пользовательском меню фотоаппарата.

Копирование изображений на компьютер

Перечисленные ниже операционные системы совместимы с соединением USB:

Windows: Windows Vista SP2/Windows 7 SP1/Windows 8/
Windows 8.1/Windows 10

Macintosh: Mac OS X v10.8 - v10.11

- 1 Выключите фотоаппарат и присоедините его к компьютеру.
 - Расположение порта USB зависит от компьютера. Подробные сведения см. в руководстве по эксплуатации компьютера.
- 2 Включите фотоаппарат.
 - Отображается окно выбора для соединения USB.
- 3 Нажмите Δ ∇ , чтобы выбрать [Хранение].
Нажмите кнопку **OK**.
- 4 Компьютер опознает фотоаппарат как новое устройство.



- Выберите [MTP] на шаге 3, чтобы воспользоваться фотоальбомом Windows.
- Перенос данных не гарантируется в следующих условиях, даже если ваш компьютер оснащен портом USB:
 - Компьютеры с портом USB, установленном на карте расширения и т. д.
 - Компьютеры без установленной на заводе операционной системы
 - Самостоятельно собранные компьютеры
- Когда фотокамера подключена к компьютеру, органы управления фотокамерой не действуют.
- Если окно, показанное в шаге 2, не отобразилось при подключении фотоаппарата к компьютеру, выберите для параметра [Режим USB] (стр. 91) значение [Авто] в пользовательском меню фотоаппарата.

Установка компьютерного программного обеспечения

OLYMPUS Viewer 3 представляет собой программное обеспечение, предназначенное для импортирования на компьютер и последующего просмотра, редактирования и увеличения снятых фотоаппаратом фотографий и видеозаписей.

- OLYMPUS Viewer 3 можно также скачать с сайта «<http://support.olympus-imaging.com/ov3download/>». Для скачивания OLYMPUS Viewer 3 необходимо указать серийный номер продукта.

■ Windows

1 Вставьте прилагаемый компакт-диск в дисковод CD-ROM.

- Отобразится окно автозапуска. Щелкните «OLYMPUS Setup», чтобы отобразить диалоговое окно «Setup».



- Если диалоговое окно «Setup» не открывается, откройте CD-ROM (OLYMPUS Setup) в Windows Explorer и дважды щелкните файл «LAUNCHER.EXE».
- Если отобразится окно «User Account Control», щелкните «Yes» или «Continue».

2 Подключите фотоаппарат к компьютеру.

- Если фотоаппарат подключен к другому устройству посредством кабеля USB, отобразится сообщение с запросом выбора типа подключения. Выберите [Хранение].

3 Зарегистрируйте свой продукт Olympus.

- Щелкните кнопку «Registration» и следуйте указаниям на экране.

4 Установите программу OLYMPUS Viewer 3.

- Перед началом установки проверьте системные требования.

Операционная среда

Операционная система	Windows Vista SP2/Windows 7 SP1/ Windows 8/Windows 8.1/Windows 10
Процессор	Core2Duo с тактовой частотой 2,13 ГГц или выше
Оперативная память	2 ГБ или более
Свободное пространство на жестком диске	3 ГБ или более
Параметры монитора	1024 × 768 пикселей или более Минимум 65 536 цветов (рекомендуется 16 770 000 цветов)

- Щелкните кнопку «OLYMPUS Viewer 3» и следуйте указаниям на экране для установки программного обеспечения.
- Подробную информацию об использовании программного обеспечения можно найти в справке к программному обеспечению.
- Ниже приведены минимальные системные требования. Для некоторых настроек могут потребоваться более высокие технические требования. См. файл README для получения дополнительных сведений.

■ Macintosh

1 Вставьте прилагаемый компакт-диск в дисковод CD-ROM.

- Содержимое диска автоматически отобразится в программе Finder. Если оно не отобразилось, дважды щелкните значок CD на рабочем столе.
- Дважды щелкните значок «Setup», чтобы отобразить окно «Setup».



2 Установите программу OLYMPUS Viewer 3.

- Перед началом установки проверьте системные требования.
- Щелкните кнопку «OLYMPUS Viewer 3» и следуйте указаниям на экране для установки программного обеспечения.



Операционная среда

Операционная система	Mac OS X v10.8–v10.11
Процессор	Core2Duo с тактовой частотой 2 ГГц или выше
Оперативная память	2 ГБ или более
Свободное пространство на жестком диске	3 ГБ или более
Параметры монитора	1024 × 768 пикселей или более Минимум 32 000 цветов (рекомендуется 16 770 000 цветов)

- Для изменения языка выберите необходимый язык в поле со списком языков. Подробную информацию об использовании программного обеспечения можно найти в справке к программному обеспечению.
- Ниже приведены минимальные системные требования. Для некоторых настроек могут потребоваться более высокие технические требования. См. файл README для получения дополнительных сведений.

Прямая печать (PictBridge)

Посредством подключения фотоаппарата к принтеру, совместимому с технологией PictBridge, при помощи кабеля USB, вы можете напрямую печатать сохраненные фотографии.

- 1 Подключите фотоаппарат к принтеру с помощью поставляемого кабеля USB и включите фотоаппарат.

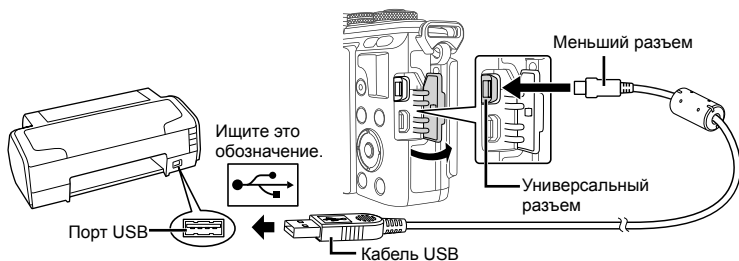

- Печать должна производиться при полностью заряженном аккумуляторе.
- Когда фотоаппарат включится, на экране отобразится окно с запросом выбрать узел. Если оно не отображается, выберите значение [Авто] для параметра [Режим USB] (стр. 91) в пользовательском меню фотоаппарата.

- 2 С помощью Δ ∇ выберите [Печать].

- Отобразится сообщение [Одну Минуту], после чего откроется окно выбора режима печати.
- Если окно не отобразилось спустя несколько минут, отключите кабель USB и начните снова с шага 1.

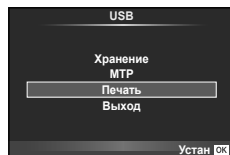

Перейдите к разделу «Печать с настройкой» (стр. 120).

- 3D-фотографии, изображения RAW и видеоролики нельзя напечатать.

Простая печать

Перед подключением принтера посредством кабеля USB отобразите фотоаппарата изображение, которое нужно напечатать.

- 1 Используйте \triangleleft \triangleright для отображения снимков, которые необходимо распечатать.

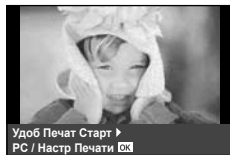

- 2 Нажмите \triangleright .

- После завершения печати снова отобразится окно выбора снимка. Чтобы распечатать другой снимок, выберите его с помощью \triangleleft \triangleright и нажмите **OK**.
- Для завершения работы отсоедините кабель USB, когда на экране отображается окно выбора снимка.

Печать с настройкой

- 1 Подключите фотоаппарат к принтеру с помощью поставляемого кабеля USB и включите фотоаппарат.
 - Когда фотоаппарат включится, на экране отобразится окно с запросом выбрать узел. Если оно не отображается, выберите значение [Авто] для параметра [Режим USB] (стр. 91) в пользовательском меню фотоаппарата.
- 2 Следуйте отображенным здесь инструкциям, чтобы изменить настройки печати.

Выбор режима печати

Выберите тип (режим) печати. Доступные режимы печати приведены ниже.

Печать	Печать выбранных снимков.
Печатать все	Печать всех снимков, сохраненных на карте, в одном экземпляре для каждого снимка.
Печать нескольких кадров	Печать нескольких копий одного снимка отдельными кадрами на одном листе.
Индекс Все	Печать указателя всех сохраненных на карте снимков.
Порядок печати	Печать снимков в соответствии с сохраненными данными печати. При отсутствии снимков с сохраненными данными печати эта функция отсутствует.

Задание параметров печатной бумаги

Эти настройки зависят от типа принтера. Если доступна только настройка принтера STANDARD, изменить эту настройку нельзя.

Размер	Задание размеров бумаги, поддерживаемых принтером.
Без Границ	Выбор печати снимка на целом листе бумаги или внутри пустой рамки.
Пиксел/Лист	Выбор количества снимков на листе. Отображается, если вы выбрали [Печать нескольких кадров].

Выбор снимков для печати

Выберите снимки, которые вы хотите напечатать. Выбранные снимки могут быть распечатаны позже (покадровое сохранение данных печати), или может быть сразу распечатан просматриваемый снимок.



Печать (OK)	Печать просматриваемого снимка. При наличии снимка, к которому уже были применены данные печати с помощью [1 Отпечаток], распечатывается только этот снимок.
1 Отпечаток (A)	Применение данных печати к просматриваемому снимку. Чтобы применить резервирование к другим снимкам после применения [1 Отпечаток], выберите их с помощью <A>.
Далее (V)	Задание количества экземпляров и других параметров для просматриваемого снимка и установка необходимости его печати. Информацию об использовании см. в следующем разделе «Настройка печати данных».

Настройка печати данных

Выбор того, должна ли производиться печать даты и времени или имени файла на снимке при печати. Когда установлен режим печати [Печатать все] и выбрано значение [Опции], появляются следующие параметры.

	Установка числа копий при печати.
Дата	Печать даты и времени съемки на снимке.
Имя файла	Печать имени файла, записанного на снимке.
	Вырезание снимка для печати. Выберите размер вырезаемого участка с помощью диска управления (⊙) и переместите рамку обрезки в нужное место кадра с помощью кнопок Δ ∇ \langle \rangle .

3 После того как вы выбрали снимки для печати и данные печати, выберите [Печатать], затем нажмите **OK**.

- Чтобы остановить и отменить печать, нажмите **OK**. Для возобновления печати выберите [Продолж.].

■ Отмена печати

Чтобы отменить печать, выделите [Отмена] и нажмите **OK**. Все изменения, внесенные в задание печати, будут потеряны. Чтобы отменить печать и вернуться к предыдущему шагу, где можно внести изменения в текущее задание печати, нажмите **MENU**.

Сохранение информации печати (DPOF)

На карте памяти можно сохранять цифровые «задания печати» с указанием подлежащих распечатке снимков и количества копий для каждого из них. Затем снимки можно распечатать в фотолаборатории, которая работает с форматом DPOF, либо самостоятельно, подключив фотоаппарат напрямую к принтеру, поддерживающему формат DPOF. Для создания задания печати требуется карта памяти.

Создание задания печати

1 Во время воспроизведения нажмите **OK** и выберите [].

2 Выберите [] или [] и нажмите **OK**.

Отдельные снимки

С помощью \langle \rangle выберите кадр, который необходимо установить в качестве сохраненных данных печати, а затем с помощью кнопок Δ ∇ установите количество копий.

- Повторите операцию для добавления данных печати к другим снимкам. Нажмите **OK** после выбора всех нужных изображений.

Все снимки

Выберите [] и нажмите **OK**.

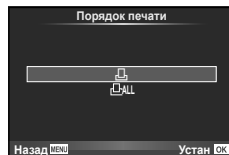

3 Выберите формат даты и времени и нажмите **OK**.

Нет	Снимки печатаются без даты и времени.
Дата	Снимки печатаются с датой съемки.
Время	Снимки печатаются с указанием времени съемки.

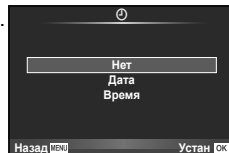

- Во время печати изображений невозможно изменить настройки.

4 Выберите [Установка] и нажмите кнопку **OK**.

- С помощью фотоаппарата невозможно изменить задания печати, созданные на других устройствах. Создание нового задания печати приведет к удалению всех существующих заданий печати, которые были созданы на других устройствах.
- В задания печати нельзя включать 3D-фотографии, изображения RAW или видеоролики.

Удаление всех или выбранных изображений из задания печати

Вы можете сбросить все сохраненные данные печати или только данные для выбранных снимков.

1 Во время воспроизведения нажмите **OK** и выберите [□].

2 Выберите пункт [□] и нажмите кнопку **OK**.

- Чтобы удалить все снимки из задания печати, выберите [Сброс] и нажмите **OK**. Чтобы выйти, не удаляя все изображения, выберите [Сохранить] и нажмите кнопку **OK**.

3 С помощью кнопок <◀▶> выберите изображения, которые нужно удалить из задания печати.

- С помощью кнопки ▽ установите значение 0 для количества копий. Нажмите кнопку **OK** после удаления всех нужных изображений из задания печати.

4 Выберите формат даты и времени и нажмите **OK**.

- Эта настройка применяется для всех кадров с сохраненными данными печати.

5 Выберите [Установка] и нажмите кнопку **OK**.

Аккумулятор и зарядное устройство

- В фотоаппарате используется один литиево-ионный аккумулятор Olympus. Используйте только оригинальные аккумуляторы OLYMPUS.
- Потребление энергии фотоаппаратом в значительной степени зависит от интенсивности использования и других условий.
- Перечисленные ниже операции требуют больших затрат энергии даже без съемки, и заряд аккумулятора быстро израсходуется.
 - Частое выполнение автофокусировки путем нажатия до половины кнопки спуска затвора в режиме съемки.
 - Демонстрация изображений на мониторе в течение длительного периода.
 - Если функция [Задержка спуска] (стр. 89) установлена в [Корот.].
 - При подключении компьютера или принтера.
- При использовании разряженного аккумулятора фотоаппарат может выключиться без предупреждения о низком уровне заряда аккумулятора.
- При покупке аккумулятор заряжен не полностью. Перед использованием зарядите аккумулятор с помощью входящего в комплект зарядного устройства.
- При использовании зарядного устройства, входящего в комплект поставки, зарядка обычно занимает около 3 часов 30 минут (ориентировочно).
- Не пытайтесь использовать зарядные устройства, которые не предназначены специально для поставляемого аккумулятора, или использовать аккумуляторы, не предназначенные специально для использования с поставляемым зарядным устройством.
- В случае замены аккумулятора на другой аккумулятор неподходящего типа возникает риск взрыва.
- Утилизируйте использованные аккумуляторы согласно инструкциям раздела « ВНИМАНИЕ» (стр. 149).

Использование зарядного устройства за рубежом

- Зарядное устройство может использоваться почти в любой домашней электросети переменного тока с напряжением от 100 В до 240 В (50/60 Гц) по всему миру. Однако в разных странах конфигурация сетевой розетки может отличаться, поэтому для вилки зарядного устройства может понадобиться переходник. Дополнительную информацию можно получить в местной электромастерской или у туроператора.
- Не пользуйтесь имеющимися в продаже дорожными переходниками, так как это может привести к повреждению зарядного устройства.

Используемые карты

В этом руководстве все устройства хранения данных упоминаются как «карты». С данным фотоаппаратом можно использовать карты памяти SD (продается в магазинах) следующих типов: SD, SDHC, SDXC и Eye-Fi. Новейшая информация об этом находится на веб-сайте Olympus.



Переключатель защиты от записи карты SD

На корпусе карты SD есть переключатель защиты от записи. Если установить переключатель в положение «LOCK», выполнить запись, удаление или форматирование данных на карте будет невозможно. Для выполнения записи верните переключатель в положение разблокировки.



- Данные на карте памяти не уничтожаются даже при их удалении или форматировании карты. Выбрасывая карту, необходимо привести ее в негодность, чтобы не допустить утечки конфиденциальной информации.
- Используйте карту Eye-Fi в соответствии с законодательством и нормами страны, в которой используется фотоаппарат. Извлекайте карту Eye-Fi из фотоаппарата или отключайте функции карты в самолетах и других местах, где ее использование запрещено.  [Eye-Fi] (стр. 96)
- Во время работы карта Eye-Fi может нагреваться.
- При использовании карты Eye-Fi аккумулятор может разряжаться быстрее.
- При использовании карты Eye-Fi фотоаппарат может работать медленнее.
- Во время съемки «Моих клипов» может произойти ошибка. В таком случае следует отключить карту.
- Если переключатель защиты от записи на карте SD установлен в положение «LOCK» (заблокировано), некоторые функции будут недоступны (например, съемка и воспроизведение клипов).

Режим записи и размер файла/количество доступных для сохранения снимков

Указанный в таблице размер файла является приблизительным для файлов с соотношением размеров 4:3.

Режим записи	Количество пикселей (Подсчет Пикселей)	Сжатие	Формат файла	Размер файла (МБ)	Оставшееся количество кадров*
RAW	4608×3456	Сжатие без потери данных	ORF	Приблизительно 17,3	428
SF		1/2,7		Приблизительно 10,8	637
F		1/4		Приблизительно 7,5	917
N		1/8		Приблизительно 3,5	1984
B		1/12		Приблизительно 2,4	2941
SF	3200×2400	1/2,7	JPEG	Приблизительно 5,6	1245
F		1/4		Приблизительно 3,4	2051
N		1/8		Приблизительно 1,7	4068
B		1/12		Приблизительно 1,2	5954
SF		1/2,7		Приблизительно 3,2	2160
F	2560×1920	1/4	JPEG	Приблизительно 2,2	3170
N		1/8		Приблизительно 1,1	6259
B		1/12		Приблизительно 0,8	9041
SF		1/2,7		Приблизительно 1,8	3814
F		1/4		Приблизительно 1,2	5548
N	1920×1440	1/8	JPEG	Приблизительно 0,6	10614
B		1/12		Приблизительно 0,4	15258
SF		1/2,7		Приблизительно 1,3	5425
F		1/4		Приблизительно 0,9	7875
N		1/8		Приблизительно 0,5	15258
B	1600×1200	1/12	JPEG	Приблизительно 0,4	20344
SF		1/2,7		Приблизительно 0,9	8137
F		1/4		Приблизительно 0,6	11625
N		1/8		Приблизительно 0,3	22193
B		1/12		Приблизительно 0,3	30516
SF	1280×960	1/2,7	JPEG	Приблизительно 0,6	12206
F		1/4		Приблизительно 0,4	17438
N		1/8		Приблизительно 0,3	30516
B		1/12		Приблизительно 0,2	40688
SF		1/2,7		Приблизительно 0,3	27125
F	640×480	1/4	JPEG	Приблизительно 0,2	40688
N		1/8		Приблизительно 0,2	61033
B		1/12		Приблизительно 0,1	81377

*При использовании карты SD емкостью 8 ГБ.

- Оставшееся количество кадров может изменяться в зависимости от объекта, настроек сохранения данных печати и других факторов. В некоторых случаях количество отображаемых на мониторе хранящихся фотографий не меняется, даже когда вы делаете новые снимки или удаляете старые.
- Актуальный размер файла зависит от объекта.
- Максимальное количество сохраняемых фотоснимков, отображаемое на экране, составляет 9999.
- Информацию о действительной длительности записи для видеосъемки см. на веб-сайте Olympus.

Сменные объективы

Выбирайте объектив в соответствии с сюжетом и творческими задачами. Применяйте объективы, предназначенные исключительно для использования в системе Micro Four Thirds с маркировкой M.ZUIKO DIGITAL или символом, показанным справа. С помощью адаптера можно также использовать объективы систем Four Thirds и OM.



- При установке или снятии крышки корпуса и объектива с фотоаппарата держатель объектива на фотоаппарате должен быть направлен вниз. Это предотвращает попадание пыли и других посторонних предметов внутрь фотоаппарата.
- Не снимайте крышку корпуса и не устанавливайте объектив в запыленных местах.
- Не направляйте прикрепленный к фотоаппарату объектив на солнце. Это может привести к неисправности фотоаппарата или даже к воспламенению вследствие эффекта усиления солнечного света, фокусируемого объективом.
- Не теряйте крышку корпуса и заднюю крышку.
- При снятом объективе отверстие фотоаппарата должно быть закрыто крышкой, чтобы предотвратить попадание внутрь корпуса пыли.

■ Сочетания объектива и фотоаппарата

Объектив	Фотоаппарат	Крепление	AF	Замер
Объектив системы Micro Four Thirds	Фотокамера системы Micro Four Thirds	Да	Да	Да
Объектив системы Four Thirds		Крепление возможно с помощью крепежного адаптера	Да*1	Да
Объективы системы OM			Нет	Да*2
Объектив системы Micro Four Thirds	Фотокамера системы Four Thirds	Нет	Нет	Нет

*1 При записи видео автофокус не работает.

*2 Точный замер невозможен.

Внешние вспышки, предназначенные для использования с этим фотоаппаратом

Для достижения требуемого эффекта вспышки вы можете использовать с фотоаппаратом продаваемые отдельно внешние вспышки. Внешние вспышки обмениваются информацией с фотоаппаратом, что позволяет управлять режимами вспышки с помощью различных режимов, например TTL-AUTO и Super FP. Внешнюю вспышку, предназначенную для использования с этим фотоаппаратом, можно установить на фотоаппарате, прикрепив ее к гнезду «горячий башмак» фотоаппарата. Кроме того, вспышку можно присоединить к держателю для вспышки на фотоаппарате, используя кабель для держателя (дополнительно). См. документацию к внешним вспышкам.

Верхний предел выдержки при использовании вспышки составляет 1/200 сек.

Возможные функции при использовании внешних устройств вспышки

Дополни-тельная вспышка	Режим управления вспышкой	GN (Guide number – Показатель продолжительности вспышки) (ISO100)	Режим RC
FL-600R	TTL-AUTO, AUTO, MANUAL, FP TTL AUTO, FP MANUAL	GN36 (85 мм*) GN20 (24 мм*)	✓
FL-300R	TTL-AUTO, MANUAL	GN20 (28 мм*)	✓
FL-14	TTL-AUTO, AUTO, MANUAL	GN14 (28 мм*)	–
RF-11	TTL-AUTO, MANUAL	GN11	–
TF-22		GN22	–

*1 Фокусное расстояние объектива (рассчитано для 35 мм пленочного фотоаппарата).

Фотосъемка с беспроводным удаленным управлением вспышкой

Внешние вспышки, поддерживающие режим удаленного управления и предназначенные для использования с этим фотоаппаратом, могут применяться для фотосъемки с беспроводным управлением. Фотоаппарат может обеспечивать независимое управление до трех групп внешних вспышек и встроенной вспышкой. Подробную информацию можно найти в руководствах по эксплуатации внешних вспышек.

- 1 Установите удаленные вспышки в режим RC и расставьте их, как это необходимо.
 - Включите внешние вспышки, нажмите кнопку MODE и выберите режим RC.
 - Выберите канал и группу для каждой внешней вспышки.
- 2 Выберите значение [Вкл.] для параметра [Режим Ду] в Меню съемки 2 (стр. 73).
 - Панель управления LV super control panel переключится на режим RC.
 - Для переключения между режимами отображения панели управления LV super control panel нажимайте кнопку **INFO**.
 - Выберите режим вспышки (обратите внимание, что подавление эффекта красных глаз недоступно в режиме дистанционного управления).

3 Настройте параметры для каждой группы с помощью панели управления LV super control panel.

Группа

- Выберите режим управления вспышкой и настройте интенсивность вспышки отдельно для каждой группы. Выберите мощность вспышки для режима MANUAL.

Выполните нужные настройки для вспышки фотоаппарата.

Значение мощности вспышки

Обычная вспышка/вспышка Super FP

- Переключитесь между режимом обычной вспышки и режимом вспышки Super FP.

Сообщение уровня освещенности

- Установите для функции сообщения уровня освещенности значение [HI], [MID] или [LO].

Канал

- Установите канал связи на канал, используемый вспышкой.

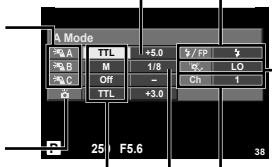

Режим управления вспышкой Мощность вспышки

4 Установите имеющийся блок вспышки и поднимите головку вспышки.

- Убедившись, что встроенная вспышка и удаленная вспышка заряжены, сделайте пробный снимок.

■ Диапазон беспроводного управления вспышкой

Расставьте беспроводные вспышки, направив их дистанционными датчиками в сторону фотоаппарата. На следующем рисунке указаны приблизительные допустимые расстояния для размещения вспышек. Фактический диапазон управления зависит от местных условий.

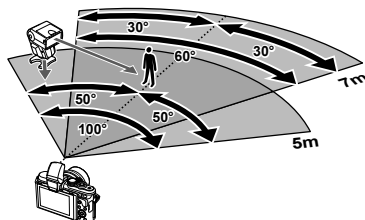

- Рекомендуется использовать одну группу, состоящую не более, чем из трех удаленных вспышек.
- Удаленные вспышки не могут использоваться дольше 4 секунд для медленной синхронизации при поздней вспышке или экспозиции с компенсацией вибраций.
- Если объект находится слишком близко к фотоаппарату, управляющие импульсы от встроенной вспышки могут повлиять на экспозицию (этот эффект можно уменьшить, снизив яркость вспышки фотоаппарата, например, с помощью диффузора).
- Верхний предел времени синхронизации вспышки составляет 1/160 сек. при использовании вспышки в режиме дистанционного управления.

Другие внешние вспышки

При установке внешней вспышки стороннего производителя на «горячий башмак» следует принимать во внимание следующие ограничения:

- Использование устаревших вспышек, которые подают на X-контакт ток напряжением выше 24 В, приведет к повреждению фотоаппарата.
- Подключение вспышек с сигнальными контактами, которые не отвечают спецификациям Olympus, может привести к повреждению фотоаппарата.
- Установите режим съемки в **M**, установите выдержку в значение не выше времени синхронизации вспышки и установите чувствительность по ISO в значение, отличное от [AUTO].
- Управление вспышкой возможно только путем настройки в ручном режиме значений диафрагмы и чувствительности ISO, установленных в фотоаппарате. Яркость вспышки можно регулировать, изменяя диафрагму или чувствительность ISO.
- Выбирайте вспышку с углом освещения, который отвечает особенностям объектива. Угол освещения обычно выражается через эквивалентное фокусное расстояние 35-мм фотоаппарата.

Электр. видеоискатель (VF-4)

Электр. видеоискатель VF-4 включается автоматически во время просмотра через него. При включении видеоискателя монитор на фотоаппарате отключается. Вы можете выбрать автоматическое переключение мониторов между видеоискателем и фотоаппаратом в меню настроек. Обратите внимание: меню и другие настройки все также отображаются на мониторе фотоаппарата при включении видеоискателя.

- Автоматическое переключение не работает на отключенном мониторе.
- В следующих ситуациях монитор может не выключиться автоматически.
В спящем режиме или во время съемки видеоролика, 3D, при множественной экспозиции, съемке с ручной выдержкой, открытым затвором и т.д. или при неполном нажатии кнопки спуска
- Видеоискатель также может не включиться автоматически в некоторых ситуациях, например при наличии очков у оператора либо при ярком солнечном свете. Переключите в ручную.

Основные принадлежности

Кабель дистанционного управления (RM-UC1)

Используйте, если малейшее движение фотоаппарата может привести к размытости изображений, например при макросъемке или съемке с открытым затвором. Кабель дистанционного управления подключается к универсальному разъему фотоаппарата. (стр. 10)

Оптические конвертеры

Оптические конвертеры присоединяются к объективу фотокамеры для быстрой и простой съемки в режиме макросъемки или создания эффекта «рыбьего глаза». Сведения по объективам, которые можно использовать с фотокамерой, приведены на веб-сайте OLYMPUS.

- Используйте соответствующее крепление объектива для режима **SCN** (P, P или P).

Ножка для макросъемки (MAL-1)

Используется для освещения объектов во время макросъемки, в том числе для удаления эффекта виньетки при использовании вспышки.

Установка микрофона (SEMA-1)

Микрофон может быть размещен на расстоянии от камеры, чтобы исключить запись посторонних звуков или шума ветра. Допускается использование коммерческих микрофонов в зависимости от креативного намерения. Рекомендуем использовать имеющийся в комплекте удлинительный шнур. (питание подается через ø3,5мм стерео мини-разъем)

Состав системы

Питание



BLS-50
Литиево-ионный аккумулятор



BCS-5
Зарядное устройство для литиево-ионного аккумулятора

Использование дистанционного управления

RM-UC1

Кабель дистанционного управления



Соединительный кабель

Кабель USB/
Кабель AV/
Кабель HDMI

Чехол / ремешок

Плечевой ремень
Футляр фотокамеры

Подводная система

Корпус для подводной съемки

Карта памяти*

SD/SDHC/
SDXC/Eye-Fi

Программное обеспечение

OLYMPUS Viewer 3

Программное обеспечение для работы с цифровыми фотографиями

Видоискатель



VF-1
Оптический видоискатель



VF-4
Электронный видоискатель

E-PL8

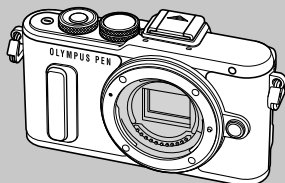

Устройства аксессуарного порта



OLYMPUS PENPAL PP-1³
Блок связи

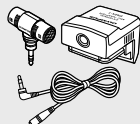

SEMA-1
Микрофон в комплекте 1

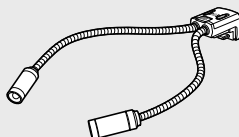

MAL-1
НОЖКА ДЛЯ МАКРОСЪЕМКИ

*1 С адаптером можно использовать не все объективы. Более подробные сведения приведены на официальном веб-сайте Olympus. Также, пожалуйста, учтите, что объективов система OM прекращено.

*2 Список совместимых объективов приведен на веб-сайте Olympus.

*3 Устройство OLYMPUS PENPAL может использоваться только в тех регионах, где оно было приобретено. В зависимости от зон его использование может нарушать нормы использования радиоустройств и наказываться штрафами.

 : Изделия, совместимые с E-PL8

 : изделия, поступающие в продажу

Новейшая информация об этом находится на веб-сайте Olympus.

Объектив



M.ZUIKO DIGITAL ED 8mm f1.8 Fisheye PRO
M.ZUIKO DIGITAL ED 12mm f2.0
M.ZUIKO DIGITAL 17mm f1.8
M.ZUIKO DIGITAL 17mm f2.8
M.ZUIKO DIGITAL 25mm f1.8
M.ZUIKO DIGITAL 45mm f1.8
M.ZUIKO DIGITAL ED 60mm f2.8 Macro
M.ZUIKO DIGITAL ED 75mm f1.8
M.ZUIKO DIGITAL ED 7-14mm f2.8 PRO
M.ZUIKO DIGITAL ED 9-18mm f4.0-5.6
M.ZUIKO DIGITAL ED 12-40mm f2.8 PRO
M.ZUIKO DIGITAL ED 12-50mm f3.5-6.3 EZ
M.ZUIKO DIGITAL ED 14-42mm f3.5-5.6 EZ
M.ZUIKO DIGITAL 14-42mm f3.5-5.6 II R
M.ZUIKO DIGITAL ED 14-150mm f4.0-5.6 II
M.ZUIKO DIGITAL ED 40-150mm f4.0-5.6 R
M.ZUIKO DIGITAL ED 40-150mm f2.8 PRO
M.ZUIKO DIGITAL ED 75-300mm f4.8-6.7 II
M.ZUIKO DIGITAL ED 300mm f4.0 IS PRO
Телеконвертер MC-14*4

Оптический конвертер*2

FCON-P01
Рыбий глаз

WCON-P01
Широкоугольный

MCON-P01
Макросъемка

MCON-P02
Макросъемка



MMF-2/MMF-3*1
Адаптер для объективов системы Four Thirds



Объективы Four Thirds



MF-2*1
Адаптер для объективов системы OM 2

Объективы OM

Вспышка

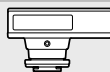

FL-14
Электронная вспышка



FL-600R
Электронная вспышка



FL-300R
Электронная вспышка

SRF-11 Комплект кольцевой вспышки



RF-11*2
Кольцевая вспышка

STF-22 Комплект сдвоенной вспышки



TF-22*2
Сдвоенная вспышка

FC-1 Контроллер макровспышки

*4 Только в комплекте с ED 40-150mm f2.8 PRO/ED 300mm f4.0 IS PRO.

*5 Используйте карту SD с функцией беспроводной связи или карту Eye-Fi в соответствии с законодательством и нормами страны, в которой используется фотоаппарат.

Очистка и хранение фотоаппарата

Очистка фотоаппарата

Перед очисткой фотоаппарат следует выключить и извлечь аккумулятор.

Снаружи:

- Аккуратно протрите мягкой тканью. Если фотоаппарат очень грязный, смочите ткань в теплой мыльной воде и хорошо отожмите. Протрите фотоаппарат влажной тканью, а затем вытрите сухой. Если вы пользовались фотоаппаратом на пляже, используйте смоченную чистой водой и хорошо отжатую ткань.

Монитор:

- Аккуратно протрите мягкой тканью.

Объектив:

- Сдуйте пыль с объектива имеющимся в продаже устройством продувки. Осторожно протрите объектив бумагой для очистки объективов.

Хранение

- Если фотоаппарат не будет использоваться в течение длительного времени, извлеките аккумулятор и карту. Храните фотоаппарат в прохладном и сухом месте с хорошей вентиляцией.
- Периодически вставляйте аккумулятор и проверяйте работу фотоаппарата.
- Удалите пыль и другие посторонние частицы с корпуса и задних крышек, прежде чем присоединять их.
- При снятом объективе отверстие фотоаппарата должно быть закрыто крышкой, чтобы предотвратить попадание внутрь корпуса пыли. Обязательно наденьте переднюю и заднюю крышку на объектив, прежде чем убирать его.
- После использования фотоаппарата чистите его.
- Не храните его вместе со средствами по борьбе с насекомыми.

Очистка и проверка устройства приема изображения



Фотоаппарат имеет встроенную противопылевую функцию для предотвращения попадания пыли на устройство приема изображения и удаления пыли и грязи с поверхности этого устройства посредством ультразвуковых колебаний. Функция удаления пыли активируется при включении фотоаппарата.

Функция удаления пыли используется одновременно с функцией картирования пикселей, которая проверяет устройство приема изображения и цепи его обработки. Так как противопылевое устройство активируется при каждом включении питания фотоаппарата, для эффективного удаления пыли следует держать фотоаппарат вертикально.

- Не используйте сильных растворителей, таких как бензол или спирт, или ткань, прошедшую химическую обработку.
- Не храните фотоаппарат в местах, где выполняется химическая обработка, чтобы предохранить фотоаппарат от коррозии.
- Если оставить объектив грязным, на его поверхности может появиться плесень.
- После длительного хранения необходимо перед использованием фотоаппарата проверить каждый его компонент. Перед выполнением важных снимков сделайте пробный снимок и проверьте исправность работы фотоаппарата.

Pixel Mapping – проверка функций обработки изображения

Функция картирования пикселей позволяет фотоаппарату проверить и отрегулировать устройство приема изображения и функции обработки изображений. После пользования экраном или непрерывной съемки нужно выждать как минимум одну минуту перед использованием функции картирования пикселей, чтобы обеспечить ее эффективную работу.

- 1 Выберите [Pixel Mapping] на закладке  Пользовательское меню (стр. 96) .
- 2 Нажмите , затем нажмите **OK**.
 - В процессе картирования пикселей отображается индикатор [Занято]. После окончания распределения пикселей происходит возврат в меню.
 - Если вы случайно выключили фотоаппарат во время картирования пикселей, начните заново с шага 1.

Рекомендации и сведения о съемке

При установленном аккумуляторе фотоаппарат не включается

Аккумулятор заряжен не полностью

- Зарядите аккумулятор с помощью зарядного устройства.

Аккумулятор временно не работает из-за низкой температуры

- Эффективность работы аккумулятора снижается при низких температурах. Выньте аккумулятор и согрейте его, положив на некоторое время в карман.

При нажатии кнопки спуска затвора не производится съемка

Фотоаппарат автоматически выключился

- Для уменьшения потребления заряда аккумулятора после определенного периода бездействия фотоаппарат автоматически переходит в спящий режим.  [Автооткл.] (стр. 91)
Если не выполнять никаких действий в течение заданного времени (примерно 5 минут) после активации спящего режима, фотоаппарат автоматически выключится.

Зарядка вспышки

- На мониторе значок  мигает, когда выполняется зарядка. Подождите, пока значок не перестанет мигать, после чего нажмите кнопку спуска затвора.

Фокусировка невозможна

- Фотоаппарат не может фокусироваться на объектах, которые находятся слишком близко к нему или не подходят для автофокусировки (на экране будет мигать метка подтверждения автофокуса). Увеличьте расстояние до объекта или сфокусируйте фотоаппарат на объекте, имеющем высокую контрастность и расположенном на таком же расстоянии, как и объект съемки, скомпонуйте и выполните снимок.

Объекты, трудные для фокусировки

Автофокусировка может быть затруднена в следующих ситуациях.

Значок подтверждения автофокуса мигает. Следующие объекты не фокусируются.



Объект с низкой контрастностью



Очень яркий свет в центре кадра

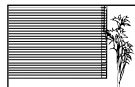

Объект, который не имеет вертикальных линий

Значок подтверждения автофокуса горит, но объект не сфокусирован.



Объекты, расположенные на различных расстояниях

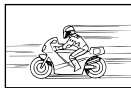

Быстродвижущийся объект



Объект за пределами зоны автофокуса

Снижение шума включено

- При съемке ночных сюжетов используется более длинная выдержка, и отмечается тенденция к появлению искажений на снимках. При съемке в условиях низкой освещенности фотоаппарат автоматически задействует функцию фильтрации искажений после каждого кадра. В это время невозможно сделать следующий кадр. Для [Подавл.Шума] можно установить значение [Откл.].
 [Подавл.Шума] (стр. 91)

Число меток АФ уменьшается

Количество и размеры зон автофокуса зависят от настроек групп зон и установки для опций [Цифровой телеконв.] и [Пропорции Кадра].

Дата и время не установлены

При покупке некоторые настройки фотоаппарата уже установлены.

- Однако при этом настройки даты и времени остаются пустыми. Установите дату и время перед использованием фотоаппарата.  «Установка даты и времени» (стр. 17)

Аккумулятор был вынут из фотоаппарата

- Дата и время возвращаются к заводским настройкам по умолчанию, если фотоаппарат находится без аккумулятора примерно 1 день. Отмена настроек может произойти быстрее, если перед извлечением аккумулятора недолго находился в фотоаппарате. Перед съемкой важных фотографий проверьте правильность настройки даты и времени.

Сброс установленных функций на заводские настройки по умолчанию

При повороте диска режимов или выключении питания в режиме съемки, отличном от режимов **P**, **A**, **S** или **M**, функции, в параметры которых вносились изменения, сбрасываются к заводским настройкам по умолчанию.

Белесоватость снимков

Это явление может возникать при съемке в контровом или полуконтровом свете. Причиной этого являются блики или появление ореола. По возможности продумайте композицию таким образом, чтобы сильные источники света не попадали на снимок. Блики могут иметь место даже при отсутствии источников света на снимке. Используйте блиндю для защиты объектива от источников света. Если блинда не дает результата, закройте объектив от света рукой.

 «Сменные объективы» (стр. 126)

На объекте, запечатленном в кадре, появляются непонятные яркие точки

Это может быть вызвано зависанием пикселей в устройстве приема изображения. Выполните [Pixel Mapping].

Если проблема не устраняется, несколько раз выполните картирование пикселей.  «Pixel Mapping – проверка функций обработки изображения» (стр. 133)

Функции, выбор которых невозможен из меню

Ряд параметров нельзя выбрать из меню посредством кнопок со стрелками.

- Параметры, не устанавливаемые в текущем режиме съемки.
- Параметры, не устанавливаемые по причине выполненной установки одного из параметров:
Сочетание [] с [Подавл.Шума] и т.д.

Коды ошибок

Сообщение на мониторе	Возможная причина	Способ исправления
 Нет Карты	Карта не вставлена или не может быть идентифицирована.	Вставьте или замените карту.
 Ошиб. Карты	Имеется проблема с картой.	Снова вставьте карту. Если проблема не устраняется, то карту следует отформатировать. Если форматирование карты невозможно, использовать ее нельзя.
 Защита От Зап.	Запись на карту запрещена.	Переключатель защиты карты от записи установлен в положение «LOCK». Разблокируйте переключатель (стр. 124).
 Карта Пол.	<ul style="list-style-type: none"> Карта заполнена. Дальнейшая съемка и сохранение информации, например, информации печати, невозможны. На карте больше нет свободного места, сохранение данных печати и новых снимков невозможно. 	Замените карту или удалите ненужные снимки. Перед удалением загрузите нужные снимки в компьютер.
	Карта не распознается. Возможно карта не отформатирована.	<ul style="list-style-type: none"> Выберите [Очисти Карту], нажмите OK и выключите фотоаппарат. Извлеките карту и протрите ее металлическую поверхность мягкой сухой тканью. Выберите [формат.] ▶ [Да] и затем нажмите OK, чтобы отформатировать карту. После форматирования с карты будут удалены все данные.
 Нет Изобр.	На карте нет снимков.	Карта не содержит снимков. Сохраните и воспроизведите снимки.
 Ошибка Снимка	Возникла проблема с отображением выбранного снимка в режиме воспроизведения. Или снимок нельзя просматривать на этом фотоаппарате.	Для просмотра снимка на компьютере используйте программное обеспечение для обработки изображений. Если это не удастся, значит, файл изображения поврежден.
 Редактирование Невозможно	На данном фотоаппарате невозможно редактировать снимки, сделанные другим фотоаппаратом.	Для просмотра снимка на компьютере нужно использовать программное обеспечение для обработки изображений.

Сообщение на мониторе	Возможная причина	Способ исправления
 °C/°F		Выключите фотоаппарат и дайте ему остыть.
 Внутренняя температура фотокамеры слишком высока. Дождитесь понижения.	Температура внутри фотоаппарата поднялась из-за репортажной съемки.	Подождите несколько секунд, чтобы дать фотоаппарату полностью выключиться. Перед продолжением работы необходимо дать фотоаппарату остыть.
 Бат. Разряжена	Аккумулятор разряжен.	Зарядите аккумулятор.
 Нет Подсоед.	Фотокамера неправильно подключена к компьютеру, принтеру, видеомонитору стандарта HDMI или другому прибору.	Правильно подключите фотокамеру.
 Нет Бумаги	В принтере нет бумаги.	Загрузите бумагу в принтер.
 Нет Краски	В принтере кончились чернила.	Замените чернильный картридж в принтере.
 Замятие	Застряла бумага.	Уберите застрявшую бумагу.
Установки Изм.	Во время выполнения настроек фотоаппарата был извлечен лоток для загрузки бумаги или была изменена конфигурация принтера.	Не изменяйте конфигурацию принтера во время выполнения настроек на фотоаппарате.
 Ошибка печати	Возникла проблема с принтером и/или фотоаппаратом.	Выключите фотоаппарат и принтер. Проверьте принтер и устраните обнаруженные проблемы перед повторным включением.
 Невозм. Печать	Снимки, записанные на других фотоаппаратах, не могут быть распечатаны на этом фотоаппарате.	Используйте компьютер для печати.
Объектив заблокирован. Разблокируйте объектив.	Выдвигаемый объектив остается сдвинутым.	Выдвиньте объектив (стр. 15).
Проверьте статус объектива.	В соединении фотоаппарата и объектива возникла проблема.	Выключите фотоаппарат, проверьте соединение объектива и снова включите питание.













Уровни меню

*1: можно добавить в [Мои настр.].

*2: Установки по умолчанию можно восстановить, выбрав для опции [Полное] значение [Сброс].

*3: Установки по умолчанию можно восстановить, выбрав для опции [Основное] значение [Сброс].

Меню съемки

Закладка	Функция	По умолчанию	*1	*2	*3		
	Уст.Карту	—				73	
	Сброс/Инд.Сброс	—		✓		74	
	Режим Цвета	 Natural	✓	✓	✓	61	
		Фотоснимок	 N	✓	✓	✓	56
		Видеоролик	MOV  FHD  F	✓	✓	✓	57
	Пропорции Кадра	4:3	✓	✓	✓	56	
	Цифровой телеконв.	Откл.	✓	✓	✓	76	
	 		✓	✓	✓	54, 77	
	Стабилизация	Фотоснимок	S-I.S. Авто	✓	✓	✓	53
		Видеоролик	Видео-IS Вкл.				
	Брекетинг		Откл.	✓	✓	✓	78
		AE BKT	3f 1.0EV				
		WB BKT	—				
		A-B G-M					
		FL BKT	—				79
		ISO BKT	—				
	ART BKT	—					
	HDR	Откл.	✓	✓	✓	80	
	Мультиэкспозиция	Кол. Кадров	Откл.	✓	✓	✓	81
		Автокоррекц.	Откл.				
		Наложение	Откл.				
	Настр. замед.съемки		Откл.	✓	✓	✓	82
Кол. Кадров		99					
Ожидание		00:00:01					
Интервал		00:00:01					
Видео из снимков		Откл.					
 Режим Ду	Откл.	✓	✓	✓	127		

▶ Меню просмотра

Закладка	Функция		По умолчанию	*1	*2	*3	☞	
▶	📄	Старт	—				68	
		BGM	Happy Days		✓	✓		
		Слайд	Все		✓	✓		
		Интервал Сл-Дшоу	3сек		✓			
	📁	Интервал Видео		Корот.		✓		84
		Вкл.			✓	✓		
	Редакт.	Выб. Фото	Редакт. RAW	—				84
			Редакт. JPEG	—				85
		Наложение	🎤	—				86
			—	—				86
	Порядок печати		—					121
Защита Сброса		—					86	
Подключение к смартфону		—					111	

Ÿ Настройка

Закладка	Функция		По умолчанию	*1	*2	*3	☞	
Ÿ	⏻		—				17	
	📷*		—				87	
	📄		⏻ ±0, ⚙️ ±0, Vivid		✓		87	
	Просм.Зап.		0.5сек	✓	✓		87	
	Настройки Wi-Fi	Настр. подкл. Wi-Fi		Частное		✓		114
		Личный пароль		—				
		Сброс порядка обмена		—				
	Сброс настроек Wi-Fi		—					
	📶/🗨️ Меню	📶 Меню		Вкл.		✓		87
		🗨️ Меню		Откл.				
	Прошивки		—					87

* Настройки могут различаться, в зависимости от страны приобретения фотоаппарата.

⚙ Пользовательское меню

Закладка	Функция		По умолчанию		*1	*2	*3			
⚙	📷	Аф/Рф								
		Реж.	Фотоснимок	S-AF		✓	✓	✓	88	
		Автофок.	Видеоролик	C-AF						
		Постоянный Аф		Откл.		✓	✓	✓		
		AEL/AFL		S-AF	mode1					
				C-AF	mode2	✓	✓	✓		
				MF	mode1					
		Возврат Фокуса		Вкл.			✓	✓		
		Автофок. BULB/TIME		Вкл.			✓	✓		
		Кольцо Фокусир.		⌚		✓	✓	✓		
		Рф	Увеличить	Откл.		✓	✓			
		Помощник	Конт.коррекц.	Откл.		✓	✓			
			Уст. Дом					✓		
		Подсветка Аф		Вкл.		✓	✓	✓		
☉ Приоритет Лиц				✓	✓					
Индикац Зоны Аф		Вкл.			✓	✓				
📷	📷	Кнопки/Диск								
		Функция Кнопки		Функция					98	
				Функция	Q					
				Функция	REC					
				Функция		✓	✓			
				Функция						
				Функция	Прямая функция					
				Функция	Аф Стоп					
		Функции диска	P						89	
			A	Диафрагма						
			S	Затвор		✓	✓			
			M	Затвор						
				Пред./след.						
		Направл. диска		Экспозиция	Диск1	✓	✓			
	Ps		Диск1							
Функции диска управления		Откл.			✓					
📷	Спуск//Стабилизация									
	Приорит. Спуска S		Откл.		✓	✓	✓	89		
	Приорит. Спуска C		Вкл.		✓	✓	✓			
		L кадр/сек	3,5 fps		✓	✓	✓			
		H кадр/сек	8 fps		✓	✓	✓			
	Стабилизация		Вкл.			✓				
	Полунажатие с IS		Вкл.			✓				
	Приор. I.S объектива		Откл.		✓	✓	✓			
Задержка спуска		Нормально			✓					

Закладка	Функция	По умолчанию	*1	*2	*3			
	Монитор/	HDMI Выход	1080i		✓		90	
		HDMI Упр.	Откл.		✓			
	Видеовыход		—					
		Настр. Упр.	iAUTO	Фотогид		✓		
			P/A/S/M	Live Control		✓		
			ART	Худ. Меню		✓		
			SCN	Сюж. Меню		✓		
		Настр. Инфо	Инфо	Только Фото, Полностью	✓	✓		✓
			LV-Info	Только Фото, , Отображение индикатора уровня	✓	✓		
			Настр.	25, Календарное отображение, воспроизведение «Мои клипы»	✓	✓		
	Отображ. Сетки		Откл.		✓	✓		
	Настр. Режима Съемки		Все Вкл.		✓	✓		
	Настр.	Света	255					
		Тени	0			✓		
	Гид Режима		Вкл.			✓		
	Увеличить LV		Откл.		✓	✓		✓
	Частота Кадров		Нормально		✓	✓		✓
	Режим Art LV		mode1			✓		
	Уменьш. Мерцания		Авто			✓		
	Режим LV Close Up		mode2			✓		
	Блокир.		Откл.		✓	✓		
	Режим макро		mode1			✓		
	Настр. конт.коррекции		Белый		✓	✓		
Подсвет. ЖК		Hold		✓	✓	✓		
Автооткл.		1min		✓	✓	✓		
		Вкл.		✓	✓	✓		
Режим USB		Авто		✓	✓	✓		
	Эксп/ /ISO						91	
	EV Step		1/3EV		✓	✓		✓
	Подавл. Шума		Авто		✓	✓		✓
	Фильтр Шума		Стандарт		✓	✓		✓
	ISO		Авто		✓	✓		✓
	Шаг ISO		1/3EV		✓	✓		✓
	ISO-Авто Настр.		Верхний Порог: 1600 По умолчанию: 200		✓	✓		✓
	ISO-Авто		P/A/S		✓	✓		
	Замер				✓	✓		✓
	Считывание AEL		Авто		✓	✓		✓
	Таймер BULB/TIME		8min		✓	✓		✓
	Монитор BULB/TIME		-7		✓	✓		
	Live BULB		Откл.		✓	✓		
Live TIME		0.5 сек		✓	✓			
Антишок		Откл. (2 сек.)		✓	✓	✓		
Настройки комб.съемки		1 сек		✓	✓			
	Эксп/ /ISO	EV Step	1/3EV		✓	✓	✓	92
		Подавл. Шума	Авто		✓	✓	✓	
		Фильтр Шума	Стандарт		✓	✓	✓	
		ISO	Авто		✓	✓	✓	
		Шаг ISO	1/3EV		✓	✓	✓	
		ISO-Авто Настр.	Верхний Порог: 1600 По умолчанию: 200		✓	✓	✓	
		ISO-Авто	P/A/S		✓	✓		
		Замер			✓	✓	✓	
		Считывание AEL	Авто		✓	✓	✓	
		Таймер BULB/TIME	8min		✓	✓	✓	
Монитор BULB/TIME	-7		✓	✓				
Live BULB	Откл.		✓	✓				
Live TIME	0.5 сек		✓	✓				
Антишок	Откл. (2 сек.)		✓	✓	✓			
Настройки комб.съемки	1 сек		✓	✓				

Закладка	Функция	По умолчанию	*1	*2	*3		
	Польз.						
	X-Синхр.	1/250	✓	✓	✓	92	
	Нижний Порог	1/60	✓	✓	✓		
	+	Откл.	✓	✓	✓		
	-/Цвет/ББ						
	- Настройка	-1 F, -2 N, -3 N, -4 S N	✓	✓	✓	93	
	Подсчет Пикселей	Middle 3200×2400 Small 1280×960	✓	✓	✓		
	Комп. Виньетир.	Откл.	✓	✓	✓		
	ББ	Авто A:0, G:0	✓	✓	✓		
	Коррекц. WB	Применить все Сбросить все	— —	✓	✓		
	Сохр. темп. цвета	Вкл.	✓	✓	✓		
	+WB	ББ Авто	✓	✓			
	Цвет. Простр.	sRGB	✓	✓	✓		
		Запись/Удаление					
Быстр. Удал		Откл.	✓	✓	✓		94
RAW+JPEG Удал		RAW+JPEG	✓	✓	✓		
Имя файла		Сброс		✓			
Изм. Имя Файла		Откл.		✓			
Приорит. Да/Нет		Нет		✓	✓		
dpi Настройка		350dpi		✓			
Авторство		Авторская Инфо.	Откл.		✓		
		Имя Автора	—				
		Авторск. Название	—				
	Видеоролик						
	Режим	P		✓		95	
	Видео	Вкл.	✓	✓	✓		
	Громкость записи	±0		✓			
	Огранич. громкости	Вкл.		✓			
	Уменьш. шума ветра	Откл.		✓			
	Видео-эффект	Вкл.		✓			
Режим Видео+Фото	mode1		✓				
	Настройки						
	Pixel Mapping	—				133	
	Сдвиг Экспозиции		±0	✓	✓		96
	Уровень	±0		✓			
	Настроить Уровень	—		✓			
	Настройки тачскрина	Вкл.		✓			
	Eye-Fi	Вкл.		✓			
Скорость электр. зума	Фотоснимок	Нормально		✓			
	Видеоролик	Нормально					

☰ Меню вспомогательного порта

Закладка	Функция	По умолчанию	*1	*2	*3	☞	
☰	Отпр. через PENPAL						
	Подождите	—				107,108	
	Адресная книга	Список устройств	—				108
		Таймер поиска	30сек		✓		
		Новое устройство	—				
	Мой PENPAL	—				109	
	Размер снимка	Размер1: Мал.		✓			
	Альбом PENPAL						
	Копир. Все	—				109	
	Защ. Сброса	—					
	Память альбома Использование	—					
	Память альбома Настройка	—					
	Размер копии	Размер 2: Сред.		✓			
	Электр. видеоискатель						
	Настройка EVF	☺ ±0, ☹ ±0		✓		109	
Авто перекл. ЭВИ	Вкл.		✓				

Спецификация

■ Фотоаппарат

Название продукта	E-PL8
Тип продукта	
Тип продукта	Цифровой фотоаппарат со сменным объективом стандарта Micro Four Thirds
Объектив	M.Zuiko Digital, объектив системы Micro Four Thirds
Байонет	Держатель Micro Four Thirds
Эквивалент фокусного расстояния 35-мм пленочного фотоаппарата	Приблизительно удвоенное фокусное расстояние объектива
Устройство приема изображения	
Тип продукта	Датчик Live MOS 4/3 дюйма
Общее количество пикселей	Приблизительно 17,2 миллиона пикселей
Количество эффективных пикселей	Приблизительно 16,05 миллиона пикселей
Размер экрана	17,3 мм (по горизонтали) × 13,0 мм (по вертикали)
Соотношение размеров	1,33 (4:3)
Живое изображение	
Датчик	Использование датчика Live MOS
Поле зрения	100%
Монитор	
Тип продукта	Цветной жидкокристаллический сенсорный TFT-дисплей размером 3,0" с переменным углом наклона
Общее количество пикселей	Приблизительно 1 040 000 точек (соотношение сторон 3:2)
Затвор	
Тип продукта	Компьютеризированный шторно-щелевой затвор
Выдержка	1/4000 – 60 сек., ручная выдержка, длительная выдержка
Автофокус	
Тип продукта	Hi-Speed Imager AF
Точки фокусировки	81 точка
Выбор точки фокусировки	Автоматически, дополнительно
Настройка экспозиции	
Система замера	Система замера TTL (замер фотоприемника) Цифровой замер ESP, средневзвешенный замер по центру, точечный замер
Диапазон замера	EV -2 - 20 (эквивалент M.ZUIKO DIGITAL 17mm f2.8, ISO100)
Режимы съемки	AUTO : iAUTO/ P : Программная автоматическая экспозиция (возможна программная коррекция)/ A : Автоматическая экспозиция с приоритетом диафрагмы/ S : Автоматическая экспозиция с приоритетом выдержки/ M : Ручной/ IB : PHOTO STORY/ ART : Художественный фильтр/ SCN : Сюжет/ Q : Видеозапись
Чувствительность ISO	LOW, 200 – 25600 (шаг 1/3, 1 EV)
Коррекция экспозиции	±5 EV (шаг 1/3, 1/2, 1 EV)
Баланс белого	
Режимы настройки	Автоматический/предварительная настройка баланса белого (7 настроек)/пользовательская настройка баланса белого/баланс белого по эталону

Сохранение	
Память	SD, SDHC, SDXC и Eye-Fi поддерживается UHS-I
Система сохранения	Цифровая запись, JPEG (в соответствии с Правилами разработки для файловых систем фотоаппаратов (DCF)), данные в формате RAW, Формат MP
Применимые стандарты	Exif 2.3, Digital Print Order Format (DPOF), PRINT Image Matching III, PictBridge
Запись звука с фотографиями	Формат Wave
Видеозапись	MPEG-4 AVC/H.264 / Motion JPEG
Звук	Стерео, PCM 48 кГц
Воспроизведение	
Формат отображения	Покадровое воспроизведение/просмотр с увеличением/индекс/отображение календаря/Моих клипов
Серийная съемка	
Режимы	Однокадровый режим съемки, репортажная съемка, автоспуск
Репортажная съемка (Съемка Серийная Н)	7,1 fps 8,5 fps (когда [Стабилизация] установлено в [Откл.])
Автоспуск	Время срабатывания: 12 сек./2 сек./настраиваемое
Функция энергосбережения	Переключение в спящий режим: 1 минута, Отключение питания: 5 часов (Эту функцию можно настроить.)
Вспышка	
Режим управления вспышкой	TTL-AUTO (режим предварительной вспышки TTL)/MANUAL
Выдержка синхронизации	1/250 с или больше
Беспроводная сеть	
Поддерживаемый стандарт	IEEE 802.11b/g/n
Разъем для внешнего подключения	
Универсальный разъем (разъем USB, разъем AV)/микро-разъем HDMI (тип D)/аксессуарный порт	
Питание	
Аккумулятор	Литиево-ионный аккумулятор, 1 шт.
Размеры/масса	
Размеры	117,1 мм (Ш) × 68,3 мм (В) × 38,4 мм (Г) (без учета выступающих частей)
Масса	Прибл. 374 г (включая аккумулятор и карту памяти)
Условия эксплуатации	
Температура	0 °C - 40 °C (эксплуатация)/-20 °C - 60 °C (хранение)
Влажность	30% - 90% (эксплуатация)/10% - 90% (хранение)

HDMI, эмблема HDMI и High-Definition Multimedia Interface являются торговыми марками или зарегистрированными торговыми марками компании HDMI Licensing LLC.

HDMI™
HIGH-DEFINITION MULTIMEDIA INTERFACE

■ FL-LM1 Вспышка

Ведущее число	7 (ISO100•м) (10 (ISO200•м))
Угол вспышки	Покрывает угол обзора 14-миллиметрового объектива (эквивалентно 28 мм в формате 35 мм)
Размеры	Приблизительно 39,2 мм (Ш) × 32,2 мм (В) × 43,4 мм (Г)
Масса	Приблизительно 25 г

■ Литиево-ионный аккумулятор

МОДЕЛЬ №	BLS-50
Тип продукта	Перезаряжаемый ионно-литиевый аккумулятор
Номинальное напряжение	7,2 В постоянного тока
Номинальная емкость	1210 мАч
Количество циклов заряда	Приблизительно 500 циклов (в зависимости от условий эксплуатации)
Температура окружающей среды	0 °С - 40 °С (зарядка)
Размеры	Приблизительно 35,5 мм (Ш) × 12,8 мм (В) × 55 мм (Г)
Масса	Прибл. 46 г

■ Зарядное устройство для литиево-ионного аккумулятора

МОДЕЛЬ №	BCS-5
Номинальное входное напряжение	100 В - 240 В переменного тока (50/60 Гц)
Номинальное выходное напряжение	8,35 В постоянного тока, 400 мА
Длительность зарядки	Приблизительно 3 часа 30 минут (при комнатной температуре)
Температура окружающей среды	0°С - 40°С (эксплуатация)/-20°С - 60°С (хранение)
Размеры	Приблизительно 62 мм (Ш) × 38 мм (В) × 83 мм (Г)
Масса (без кабеля переменного тока)	Приблизительно 70 г

- Кабель переменного тока, поставляемый с этим устройством, предназначен для использования только с этим устройством и не может использоваться с другими устройствами. Не используйте кабели других устройств с данным устройством.

- ХАРАКТЕРИСТИКИ МОГУТ МЕНЯТЬСЯ БЕЗ УВЕДОМЛЕНИЯ И ОБЯЗАТЕЛЬСТВ СО СТОРОНЫ ИЗГОТОВИТЕЛЯ.
- Посетите наш вебсайт, чтобы получить новейшие спецификации.

МЕРЫ ПРЕДОСТОРОЖНОСТИ

**ВНИМАНИЕ**

ОПАСНОСТЬ ПОРАЖЕНИЯ
ЭЛЕКТРИЧЕСКИМ ТОКОМ
НЕ ОТКРЫВАТЬ



ВНИМАНИЕ: ВО ИЗБЕЖАНИЕ ПОРАЖЕНИЯ ЭЛЕКТРИЧЕСКИМ ТОКОМ НЕ СНИМАЙТЕ КРЫШКУ (ИЛИ ЗАДНЮЮ ПАНЕЛЬ). ВНУТРИ ФОТОКАМЕРЫ НЕТ ДЕТАЛЕЙ, НУЖДАЮЩИХСЯ В ВАШЕМ ОБСЛУЖИВАНИИ. ДОВЕРЬТЕ ТЕХНИЧЕСКОЕ ОБСЛУЖИВАНИЕ ВЫСОКОКВАЛИФИЦИРОВАННОМУ СЕРВИСНОМУ ПЕРСОНАЛУ OLYMPUS.



ПРЕДУПРЕЖДЕНИЕ

ВНИМАНИЕ

ПРИМЕЧАНИЕ

Восклицательный знак, заключенный в треугольник, обозначает в сопроводительной документации важные инструкции по эксплуатации и уходу. Если изделие используется с нарушением указаний, отмеченных этим символом, возможно получение серьезной травмы или летальный исход. Если изделие используется с нарушением указаний, отмеченных этим символом, возможно получение травмы. Если изделие используется с нарушением указаний, отмеченных этим символом, возможно повреждение оборудования.

ПРЕДУПРЕЖДЕНИЕ!

ВО ИЗБЕЖАНИЕ ВОЗГОРАНИЯ ИЛИ ПОРАЖЕНИЯ ЭЛЕКТРИЧЕСКИМ ТОКОМ, НИ В КОЕМ СЛУЧАЕ НЕ РАЗБИРАЙТЕ ИЗДЕЛИЕ, НЕ ПОДВЕРГАЙТЕ ИЗДЕЛИЕ ВОЗДЕЙСТВИЮ ВОДЫ И НЕ ЭКСПЛУАТИРУЙТЕ ЕГО ПРИ ВЫСОКОЙ ВЛАЖНОСТИ ОКРУЖАЮЩЕЙ СРЕДЫ.

Общие меры предосторожности

Прочитайте все инструкции — Перед использованием изделия прочитайте все инструкции по эксплуатации. Сохраните все технические руководства и документацию для дальнейшего использования.

Источники питания — Подключайте данное изделие только к тем источникам питания, которые указаны на изделии.

Посторонние предметы — Во избежание травм запрещено вставлять в изделие металлические предметы.

Очистка — Перед очисткой обязательно отсоединяйте изделие от электросети. Для очистки можно использовать только влажную ткань. Нельзя использовать для очистки жидкие или аэрозольные очищающие средства, а также любые органические растворители.

Тепло — Нельзя использовать или хранить данное изделие рядом с такими источниками тепла как отопительные батареи, тепловые заслонки, печи и любое оборудование или устройства, выделяющее тепло, в т.ч. усилители стереосистем.

Аксессуары. В целях личной безопасности и во избежание повреждения продукта используйте только аксессуары, рекомендованные компанией Olympus.

Размещение — Надежно устанавливайте изделие на штатив, стойку или зажим, чтобы избежать повреждения изделия.

⚠ ПРЕДУПРЕЖДЕНИЕ

- Нельзя пользоваться фотокамерой рядом с горючими или взрывоопасными газами.
- Не используйте вспышку и LED (в том числе подсветку АФ) при съемке людей (младенцев, маленьких детей и т.д.) с близкого расстояния.
 - При съемке со вспышкой располагайте фотоаппарат не ближе 1 м от человеческих лиц. Срабатывание вспышки рядом с глазами человека может привести к временной потере зрения.
- Не смотрите на солнце или яркие лампы, используя фотокамеру.
- Не допускайте к фотоаппарату детей и младенцев.
 - Всегда используйте и храните фотокамеру вне пределов досягаемости для маленьких детей и младенцев во избежание следующих ситуаций, в которых они могут получить серьезные травмы:
 - Ребенок может запутаться в ремешке фотокамеры, что приведет к удушению.
 - Ребенок может случайно проглотить аккумулятор, карты памяти или другие мелкие детали.
 - Ребенок может ослепить вспышкой себя или других детей.

- Ребенок может получить травму от движущихся деталей фотокамеры.
- Если вы заметили, что зарядное устройство выделяет дым, тепло или ненормальный шум или запах, немедленно прекратите его использование, отключите зарядное устройство от сети электропитания и затем обратитесь к официальному дистрибьютору или в сервисный центр.
- Немедленно прекратите использование фотокамеры при появлении необычного запаха, шума или дыма.
 - Ни в коем случае не извлекайте аккумулятор голыми руками, поскольку это может вызвать возгорание или ожог рук.
- При работе с фотоаппаратом никогда не держите его влажными руками. Это может привести к перегреву, возгоранию, взрыву, электрическому удару или неправильной работе.
- Не оставляйте фотокамеру в местах, где она может подвергнуться воздействию очень высоких температур.
 - Это может привести к порче частей и, при определенных обстоятельствах, к возгоранию фотоаппарата. Не используйте зарядное устройство, если оно закрыто (например, одеялом). Это может вызвать перегрев, ведущий к пожару.
- Во избежание низкотемпературных ожогов обращайтесь с фотокамерой осторожно.
 - Поскольку фотокамера содержит металлические детали, ее перегрев может привести к низкотемпературным ожогам. Примите во внимание следующее:
 - При продолжительном использовании фотокамера нагревается. Держа фотокамеру в этом состоянии, можно получить низкотемпературный ожог.
 - При крайне низких температурах окружающей среды корпус фотокамеры может охладиться до температуры ниже окружающей. При низких температурах, по возможности, держите фотокамеру в перчатках.
- Для защиты высокотехнологичных элементов данного изделия никогда не оставляйте фотокамеру в нижеперечисленных местах ни во время использования, ни во время хранения:
 - Места, где температура и/или влажность имеют высокие значения или чрезмерно колеблются. Под прямыми солнечными лучами, на пляже, в запечатых автомобилях или рядом с источниками тепла (печи, отопительные батареи и т.п.) или увлажнителями.
 - Там, где много песка или пыли.
 - Рядом с горючими или взрывчатыми веществами.
 - В местах с повышенной влажностью типа ванной комнаты или под дождем.
 - В местах, подверженных сильным вибрациям.
- В этой фотокамере используется ионно-литиевый аккумулятор фирмы Olympus. Заряжать аккумулятор следует с помощью рекомендованного зарядного устройства. Не следует использовать другие зарядные устройства.
- Не сжигайте и не подогревайте аккумуляторы в микроволновых печах, на горячих плитах, в сосудах высокого давления и т. д.
- Не оставляйте фотокамеру на электромагнитных приборах или возле них. Это может привести к перегреву, возгоранию или взрыву.
- Не закорачивайте контакты металлических предметами.
- Принимайте необходимые меры предосторожности при хранении и обращении с аккумуляторами, чтобы предотвратить их контакт с любыми металлическими предметами, такими как украшения, булавки, скрепки, ключи и т. д. Короткое замыкание может привести к перегреву, взрыву или возгоранию, что может вызвать ожоги и травмы.
- Во избежание протекания батарей или повреждения их выводов, тщательно следуйте инструкциям по эксплуатации батарей. Никогда не пытайтесь разбирать батареи или дорабатывать их, паять и т.п.
- Если жидкость из батареи попала в глаза, немедленно промойте глаза чистой, холодной проточной водой и срочно обратитесь к врачу.
- Если извлек аккумулятор из камеры не удается, обратитесь к авторизованному продавцу или в сервисный центр. Не пытайтесь извлечь аккумулятор с применением силы. В случае повреждения аккумулятора (царапин и т.п.) возможен перегрев и даже взрыв.
- Всегда храните аккумуляторы в местах, недоступных для маленьких детей и домашних животных. Если аккумулятор случайно был проглочен, немедленно обратитесь к врачу.
- Во избежание протекания, перегрева, возгорания или взрыва, используйте только батареи, рекомендованные для использования с данным изделием.
- Если аккумуляторы не заряжаются в течение указанного времени, прекратите зарядку, и не используйте их.
- Не используйте аккумуляторы с царапинами или повреждениями корпуса и не царапайте аккумулятор.
- Не подвергайте аккумуляторы сильным ударам или продолжительной вибрации вследствие падения или удара. Это может привести к взрыву, перегреву или возгоранию.
- Если аккумулятор течет, выделяет необычный запах, изменяет цвет или деформируется, либо иным образом изменяет свойства, немедленно прекратите использовать фотокамеру и отойдите от огня.

- Если жидкость, вытекшая из аккумулятора, попала на одежду или кожу, немедленно снимите загрязненную одежду и промойте пораженный участок чистой, холодной проточной водой. Если от жидкости на коже остался ожог, срочно обратитесь к врачу.
- Литиево-ионный аккумулятор Olympus предназначен только для использования с цифровыми фотокамерами Olympus. Не используйте аккумулятор с другими устройствами.
- **Не позволяйте детям или животным обращаться с аккумуляторами или переносить их (не допускайте, чтобы аккумуляторы лизали, брали в рот или жевали).**

Используйте только специальные аккумуляторы и зарядные устройства

Компания Olympus настоятельно рекомендует использовать с данным фотоаппаратом только специализированные аккумуляторы и зарядные устройства.

Использование аккумуляторов и/или зарядных устройств сторонних производителей может привести к пожару или увечьем вследствие протекания, перегрева, возгорания или других повреждений аккумулятора. Компания Olympus не несет ответственности за несчастные случаи или ущерб, произошедшие в результате использования аккумуляторов и/или зарядных устройств сторонних производителей.

⚠ ВНИМАНИЕ

- **Не накрывайте рукой вспышку во время ее срабатывания.**
- Нельзя хранить батареи в местах, где они могут подвергаться воздействию прямых солнечных лучей, высоких температур в автомобилях, рядом с источниками тепла и т.п.
- Постоянно держите батареи сухими.
- Во время продолжительного использования аккумулятор может нагреться. Во избежание ожогов не вынимайте его из фотокамеры сразу же.
- С этим фотоаппаратом допускается использовать только ионно-литиевые аккумуляторы Olympus. Используйте только указанные оригинальные аккумуляторы. В случае замены аккумулятора на другой аккумулятор неподходящего типа возникает риск взрыва.
- Утилизируя аккумуляторы, вы помогаете сэкономить ресурсы нашей планеты. Выбрасывая отработавшие аккумуляторы, не забудьте закрыть их контактные выводы. Всегда соблюдайте местные законы и правила.

⚠ ПРИМЕЧАНИЕ

- **Нельзя хранить фотокамеру в пыльных или влажных помещениях.**
- **Используйте только карты SD/SDHC/SDXC или Eye-Fi. Не используйте другие типы карт.** Если вы случайно вставили в фотокамеру карту другого типа, обратитесь к уполномоченному дистрибьютору или в сервисный центр. Не пытайтесь извлечь карту силой.

- Следите за ремешком, на котором висит фотокамера. Он может легко зацепиться за различные выступающие предметы и стать причиной серьезной травмы.
- Перед транспортировкой фотокамеры уберите штатив и любые другие дополнительные принадлежности, произведенные не OLYMPUS.
- Не роняйте фотокамеру и не подвергайте ее воздействию сильных ударов или вибраций.
- При установке фотокамеры на штатив или снятии со штатива вращайте винт штатива, а не фотокамеру.
- Не касайтесь электрических контактов на фотокамере.
- Не оставляйте фотокамеру направленной прямо на солнце. Это может привести к повреждению ламелей/ шторок затвора, нарушению цветопередачи, появлению ореола на элементе записи изображения, а также к пожару.
- Не прикладывайте к объективу значительных толкающих или тянущих усилий.
- Вынимайте аккумулятор перед продолжительным хранением фотокамеры. Выберите для хранения прохладные и сухие места во избежание конденсации и образования налета внутри фотокамеры. Проверьте фотокамеру после хранения, включив питание и нажав на кнопку спуска затвора, убедитесь, что она функционирует нормально.
- Возможны сбои в работе фотокамеры, если она используется в местах с воздействием магнитного/ электромагнитного поля, радиоволн или высокого напряжения, например, рядом с телевизором, микроволновой печью, вблизи теле- или радиобашни или опор ЛЭП. В этом случае выключите и снова включите фотокамеру, прежде чем продолжать работу.
- Всегда соблюдайте ограничения, накладываемые на среду эксплуатации фотокамеры, описанные в ее руководстве.
- Вставляйте батареи осторожно, как описано в инструкции по эксплуатации.
- Перед установкой аккумулятора внимательно осмотрите его на наличие протечек, изменения окраски, деформации или других аномальных признаков.
- Перед длительным хранением фотокамеры обязательно извлеките из нее аккумулятор.
- Если требуется длительное хранение, храните аккумулятор в прохладном месте.
- Потребление энергии фотоаппаратом зависит от используемых функций.
- В нижеуказанных режимах электроэнергия расходуется непрерывно и аккумулятор быстро разряжается.
 - Непрерывно используется трансформатор.
 - В режиме съемки кнопка затвора продолжительное время нажата наполовину, что включает автоматическую фокусировку.
 - Просмотр снимков на мониторе в течение продолжительного времени.
 - Фотокамера подключена к компьютеру или к принтеру.

- При использовании разряженного аккумулятора фотокамера может выключиться без отображения индикатора предупреждения о недостаточной заряженности аккумулятора.
- Попадание влаги или жира на контактные выводы аккумулятора может привести к нарушению контакта с фотокамерой. Перед использованием тщательно протрите аккумулятор сухой салфеткой.
- Обязательно зарядите аккумулятор перед первым использованием, иначе он прослужит недолго.
- При использовании фотокамеры на аккумуляторах при низких температурах окружающей среды, держите фотокамеру и запасные аккумуляторы в самом теплом месте. Аккумуляторы, подсевшие при низкой температуре, могут восстановить работоспособность при комнатной температуре.
- Перед длительными поездками, особенно за границу, купите запасные аккумуляторы. Во время путешествия возможны затруднения с приобретением рекомендованных аккумуляторов.

Использование функции беспроводной связи

- **Выключайте фотоаппарат в больницах и других местах, где присутствует медицинское оборудование.** Радиоволны, излучаемые фотоаппаратом, могут оказывать негативное влияние на медицинское оборудование и приводить к неисправностям, которые могут стать причиной несчастных случаев.
- **Выключайте фотоаппарат на борту самолета.** Использование беспроводных устройств на борту самолета может мешать безопасной эксплуатации самолета.

Монитор

- Не прикладывайте к монитору значительные усилия, иначе изображение может стать нечетким, возможны неполадки в режиме просмотра или монитор будет поврежден.
- В верхней/нижней части монитора может появляться белая полоска, но это не является признаком неполадок.
- При расположении объекта съемки по диагонали фотокамеры его края могут выглядеть на мониторе зигзагообразными. Это не является признаком неполадок. Данный эффект будет менее заметен в режиме просмотра.
- В условиях низких температур монитор может включаться с большой задержкой, или же выводить изображение с измененными цветами. При использовании фотоаппарата на сильном морозе будет полезно время от времени помещать его в теплое место. Монитор, работающий хуже при низких температурах, восстановится при нормальных температурах.
- Монитор данного изделия произведен по высокоточной технологии, однако некоторые пиксели все равно могут выгорать. Они не влияют на сохранение изображений. В зависимости от угла зрения возможна неравномерность цвета и яркости. Это происходит в силу конструкции монитора. Это не является неисправностью.

Правовые и прочие уведомления

- Фирма Olympus не дает никаких заверений или гарантий в отношении убытков или ожидаемой выгоды от надлежащего использования данного изделия, а также требований третьих лиц, вызванных ненадлежащим использованием данного изделия.
- Фирма Olympus не дает никаких заверений или гарантий в отношении убытков или ожидаемой выгоды, которые могут возникнуть из-за стирания данных снимков при надлежащем использовании данного изделия.

Ограничение гарантии

- Компания Olympus не делает заявлений и не дает гарантий, как явных, так и подразумеваемых, посредством или в отношении любого содержания данных письменных материалов или программного обеспечения, и ни при каких обстоятельствах не будет нести ответственность по любой подразумеваемой гарантии товарного состояния или пригодности для любых конкретных целей или за любой косвенный, побочный или непрямой ущерб (включая ущерб от потери коммерческой выгоды, претягивания в бизнесе и потери коммерческой информации, но не ограничиваясь ими), возникающий в результате использования или неспособности использовать эти письменные материалы или программное обеспечение или оборудование. В некоторых странах запрещено исключать или ограничивать ответственность за вытекающие или побочные убытки или за косвенные гарантии, поэтому ограничения, приведенные выше, могут на вас не распространяться.
- Компания Olympus сохраняет за собой все права на настоящее руководство.

Предупреждение

Несанкционированное фотографирование или использование материалов, защищенных авторским правом, может привести к нарушению действующего законодательства об авторском праве. Фирма Olympus не принимает никакой ответственности за несанкционированное фотографирование, использование и другие действия, нарушающие права владельцев авторского права.

Уведомление об авторском праве

Все права защищены. Никакая часть настоящих печатных материалов или программного обеспечения ни в каких целях не может быть воспроизведена в какой бы то ни было форме и какими бы то ни было средствами, будь то электронные или механические, включая фотокопирование и запись на магнитный носитель или сохранение в запоминающих устройствах или поисковых системах, если на то нет письменного разрешения фирмы Olympus. Мы не принимаем никакой ответственности за использование информации, содержащейся в настоящих печатных материалах или программном обеспечении, или за убытки, явившиеся следствием использования этой информации. Фирма Olympus сохраняет право на внесение изменений в форму и содержание настоящей публикации или в программное обеспечение без каких-либо обязательств и предварительных уведомлений.

Для пользователей в Европе



Знак «CE» указывает, что данный продукт соответствует европейским требованиям по безопасности, охране здоровья, защите окружающей среды и потребителя. Фотоаппараты со знаком «CE» предназначены для продажи в Европе.

Сокращенное заявление о соответствии

Настоящим компания OLYMPUS CORPORATION заявляет, что радиооборудование типа IM001 соответствует Директиве 2014/53/EU.

Полный текст заявления о соответствии нормам ЕС доступен по следующей адресу: <http://www.olympus-europa.com/>



Этот символ [перечеркнутый мусорный бак на колесиках, Директива ЕС об отходах «WEEE», приложение IV] указывает на раздельный сбор мусора для электрического и электронного оборудования в странах ЕС.

Пожалуйста, не выбрасывайте это устройство вместе с бытовыми отходами.

Пожалуйста, для утилизации данного продукта пользуйтесь действующими в Вашей стране системами возврата и сбора для утилизации.



Этот символ [перечеркнутый мусорный бак на колесиках, Директива ЕС об отходах 2006/66/ЕС, приложение II] указывает на раздельный сбор использованных элементов питания в странах ЕС.

Пожалуйста, не выбрасывайте элементы питания вместе с бытовыми отходами.

Пожалуйста, для утилизации использованных элементов питания пользуйтесь действующими в Вашей стране системами возврата и сбора для утилизации.

Гарантийные условия

В том маловероятном случае, если несмотря на надлежащее использование (в соответствии с имеющимся в комплекте печатным руководством по эксплуатации) в течение гарантийного срока, установленного применимым национальным законодательством, в продукте, приобретенном у авторизованного дистрибьютора Olympus в области коммерческой деятельности компании OLYMPUS EUROPA SE & Co. KG, как указано на сайте <http://www.olympus-europa.com>, будут обнаружены неисправности, продукт подлежит бесплатному ремонту или замене на усмотрение компании Olympus. Для того чтобы компания Olympus могла в кратчайшие сроки предоставить надлежащее гарантийное обслуживание, обратите внимание на следующую информацию и инструкции:

1. Для предъявления претензий по настоящей гарантии следуйте инструкциям по их регистрации и отслеживанию, приведенным на сайте <http://consumer-service.olympuseuropa.com> (эта услуга доступна не во всех странах), или обратитесь с продуктом, соответствующим оригиналом счета или платежной квитанцией и заполненным гарантийным талоном к дилеру, у которого был приобретен продукт, или в любой сервисный центр Olympus в области коммерческой деятельности компании OLYMPUS EUROPA SE & Co. KG, как указано на сайте <http://www.olympus-europa.com>, до истечения гарантийного срока, установленного применимым национальным законодательством.
2. Убедитесь, что гарантийный талон правильно заполнен представителем компании Olympus или авторизованного дилера или сервисного центра. Поэтому проверьте, что в талон вписаны ФИО, название дилера, серийный номер продукта, год, месяц и день покупки, или что к гарантийному талону приложен оригинал счета или товарный чек (с указанием имени дилера, даты покупки и типа продукта).
3. Поскольку дубликат гарантийного талона не выдается, храните талон в надежном месте.
4. Следует иметь в виду, что компания Olympus не принимает на себя риски и не возмещает расходы, связанные транспортировкой продукта дилеру или в авторизованный сервисный центр Olympus.
5. Эта гарантия не покрывает перечисленные ниже неисправности, и вам потребуется оплатить счет за их устранение, даже если они возникли в течение вышеуказанного гарантийного срока.
 - а. Любые неисправности, обусловленные неправильным обращением (например, использованием по назначению, не указанному в руководстве по эксплуатации и т. п.).
 - б. Любые неисправности, которые возникли вследствие ремонта, модификации, чистки и других аналогичных операций, выполненных не компанией Olympus или авторизованным сервисным центром Olympus.

- в. Любые неисправности и повреждения, обусловленные перевозкой, падениями, ударами и т. п. после приобретения продукта.
 - г. Любые неисправности или повреждения, которые возникли вследствие пожара, землетрясения, наводнения, удара молнии, других природных катастроф, загрязнения окружающей среды и нестабильного электрического напряжения.
 - д. Любые неисправности, которые возникли вследствие небрежного или неправильного хранения (например, хранение продукта в условиях повышенной температуры или влажности, вблизи таких репеллентов, как нафталин, или вредных лекарственных препаратов и т. п.), неправильного технического обслуживания и т. п.
 - е. Любые неисправности, которые возникли вследствие использования израсходованных элементов питания и т. п.
 - ё. Любые неисправности, которые возникли вследствие попадания внутрь корпуса продукта песка, грязи, воды и т. п.
6. В соответствии с данной гарантией единственной обязанностью компании Olympus является ремонт или замена продукта. Любая ответственность в соответствии с данной гарантией за непрямоу или косвенный ущерб или убытки любого рода, понесенные покупателем вследствие неисправности продукта, в частности, любой ущерб или повреждение, причиненные объективам, пленкам, другому оборудованию и аксессуарам, используемым вместе с продуктом, а также за любые убытки, обусловленные задержкой ремонта или потерей данных, исключается. Это заявление не относится к обязательным нормам закона.

Торговые марки

- Microsoft и Windows являются зарегистрированными торговыми марками Microsoft Corporation.
- Macintosh является торговой маркой Apple Inc.
- Логотип SDXC является зарегистрированной торговой маркой SD-3C, LLC.
- Eye-Fi является торговой маркой Eye-Fi, Inc.
- Функция «Shadow Adjustment Technology» содержит запатентованные технологии компании Apical Limited.
- Micro Four Thirds, Four Thirds и Four Thirds являются торговыми марками или зарегистрированными торговыми марками корпорации OLYMPUS CORPORATION в Японии, США, странах Европейского Союза и в других странах.
- Wi-Fi является зарегистрированной торговой маркой ассоциации Wi-Fi Alliance.
- Логотип Wi-Fi CERTIFIED является знаком сертификации ассоциации Wi-Fi Alliance.
- Стандарты файловых систем фотокамер, упоминаемые в данном руководстве – это стандарты «Правил разработки для файловых систем фотоаппаратов/DCF», установленные ассоциацией JEITA (Japan Electronics and Information Technology Industries Association).
- Все прочие названия компаний и продуктов являются зарегистрированными торговыми марками и/или торговыми марками их соответствующих владельцев.



THIS PRODUCT IS LICENSED UNDER THE AVC PATENT PORTFOLIO LICENSE FOR THE PERSONAL AND NONCOMMERCIAL USE OF A CONSUMER TO (i) ENCODE VIDEO IN COMPLIANCE WITH THE AVC STANDARD («AVC VIDEO») AND/OR (ii) DECODE AVC VIDEO THAT WAS ENCODED BY A CONSUMER ENGAGED IN A PERSONAL AND NON-COMMERCIAL ACTIVITY AND/OR WAS OBTAINED FROM A VIDEO PROVIDER LICENSED TO PROVIDE AVC VIDEO. NO LICENSE IS GRANTED OR SHALL BE IMPLIED FOR ANY OTHER USE. ADDITIONAL INFORMATION MAY BE OBTAINED FROM MPEG LA, L.L.C. SEE [HTTP://WWW.MPEGLA.COM](http://www.MPEGLA.COM)

Программное обеспечение в данной фотокамере может включать программы сторонних производителей. Любая программа сторонних производителей подпадает под действия и условия ее владельцев или держателей лицензии, на основании которых данная программа предоставляется вам.

Эти условия, а также иные примечания к программам сторонних производителей, если таковые имеются, можно найти в файле в формате PDF с примечаниями к программному обеспечению на прилагаемом компакт-диске или на сайте

<http://www.olympus.co.jp/en/support/msgs/digicamera/download/notice/notice.cfm>



Указатель

Обозначения

Режим Ду.....	127
.....	87
Меню	87
Уст. Дом	88
(АФ в режиме приоритета лиц)	47, 88
Н кадр/сек	89
L кадр/сек	89
/Настр. Инфо	90
Настр. Упр.	90
Блокирование предварительного просмотра	91
Режим макро	91
Нижний Порог	92
X-Синхр.	92, 106
+ 	92
+ББ	93
Уровень	96
/ 	98
(Режим каталога)	67
(Воспроизведение крупным планом)	67
(Удаление одного кадра)	69
(Выбор снимка)	70
(Защита)	69
Сохр. тепл. цвета	93
(Поворот изображений)	84
Настройка	93
(звуковой сигнал)	91
(Запись звуковой заметки)	70
(Регулировка яркости монитора)	87
(Слайд-шоу)	68
Стабилизация изображения	89

A

AEL/AFL	97
ART (Художественный фильтр)	20, 26
A (Режим приоритета диафрагмы)	31

B

BKT (Брекетинг)	78
BULB	33

C

C-AF	49
C-AF+TR	49

D

dpi Настройка	94
---------------------	----

E

EVF	109
EV Step	91
Eye-Fi	96

F

Fn	11
----------	----

H

HDMI	90
HDR	80
High Dynamic Range (HDR)	80

I

iAUTO (FAUTO)	20, 22
ISO	51, 91
ISO-Авто	92
ISO-Авто Настр.	92

L

Live Bulb	92
Live Time	92
LIVE TIME	33

M

M (Ручная съемка)	33
MF	98
MF (Ручная фокусировка)	49

P	
P (Программная съемка)	30
PHOTO STORY	28
Pixel Mapping	133

R	
RAW	56
RAW+Jpg Удл	94

S	
S (Съемка с приоритетом выдержки).....	32
S-AF	49
S-AF+MF	49
SCN (Сюжетный режим).....	20, 24

Cyrillic

A	
Автооткл.	16, 91
Авторство	94
Автоспуск.....	54
Автофок. BULB/TIME	88
Автофокус на рамке увеличения	48
Адресная книга	108
Анти-шок.....	92
АФ Super Spot (Автофокус на рамке)	48
АФ в режиме приоритета лиц.....	88
АФ по зрачкам	47

Б	
ББ.....	52, 93
Беспроводная сеть	114
Беспроводное удаленное управление вспышкой.....	127
Блокирование предварительного просмотра.....	91
Брекетинг.....	78
Быстр. Удал.....	94

В	
Видеовыход.....	90
Видео 	62, 95

Видеоролик цейтраферной съемки	82
Возврат Фокуса	88
Воспроизведение	66
Воспроизведение видео	66, 69
Воспроизведение фотографий	66, 67
Воспроизведение крупным планом.....	67
Вращение	67

Г	
Гид Режима.....	90
Громкость записи	95

Д	
Данные о местоположении	113
Длинная экспозиция (BULB/TIME).....	33

Ж	
Живая комбинированная съемка	34

З	
Задержка спуска	89
Замер.....	50
Запись звуковой заметки.....	70, 86
Зарядка.....	13
Затенение	37
Защ.Сброса	86, 109
Звук автофокуса (звуковой сигнал)	91
Зернистость.....	26, 61
Зона АФ (■■■)	46

И	
Изм. Имя Файла	94
Имя файла	94
Индикатор уровня	19
Инд.Сброс	74
Интервал отображения	
Во время воспроизведения	64
Во время съемки	18

К

Календарное отображение	67, 71, 106
Карта	14, 124
Карта SD	124
Форматирование карты SD	73
Кнопка INFO	19, 47, 65
Кольцо Фокусир	88
Комбинированные настройки	92
Комп. Виньетир.	93
Копир. Все	109
Коррекц. WB	93
Коррекция вспышки	60
Коррекция экспозиции	45

М

Макет	91
Медленная синхронизация	59
Меню (☰/☷ меню)	87
Меню вспомогательного порта	107
Меню настроек	87
Меню просмотра	84
Меню съемки	73
Мой PENPAL	109
Мои клипы	39
Монитор BULB/TIME	92
Мультиэкспозиция	81
Мульти-эхо	37

Н

Наложение изображений	86
Направл. Диска	89
Настр. Гистограммы	90
Настр. конт.коррекции	91
Настройки Wi-Fi	114
Настройки информации (☒/Настр. Инфо)	90
Настройки тачскрина	96
Настроить Уровень	96
Настр. Режима Съемки	90
Небольшая зона (небольшая зона АФ)	46

О

Отображение гистограммы	19
Отображение на экране телевизора	100
Отображ. Сетки	90

П

Память альбома Использование	109
Панель управления Live Control	44
Панель управления LV super control panel	102, 103
Панорама	25
Печать	119
Подавл. Шума	91
Подключение к смартфону	111
Подсвет. ЖК	91
Подсветка Аф	88
Подсчет Пикселей	93
Полунажатие с IS	89
Пользовательское меню (☰)	88
Порядок обмена	70
Постоянный автофокус	49
ПРИЛОЖЕНИЕ OLYMPUS PENPAL	107, 108
Приор. I.S объектива	89
Приорит. Да/Нет	94
Приоритет Лиц	47, 88
Приоритет спуска C/S	89
Проводка	24
Программная коррекция (Ps)	30
Пропорции Кадра	56
Просм. Зап	87
Прошивки	87

Р

Размер изображения	125
Видеозапись	57
Фотография	56
Размер копии	109
Разовый АФ	49
Регистрация	117
Регулировка громкости	68
Регулировка интенсивности вспышки (☒)	60

Редакт. JPEG	85
Редакт. RAW	84
Редактирование фотографий	84
Режим 	95
Режим Art LV	90
Режим USB	91
Режим автофокуса	49, 88
Режим «Видео+фото»	38
Режим ДУ ( RC Mode)	127
Режим каталога	67, 71, 106
Режим фокусировки (режим автофокуса)	49
Режим Цвета	61, 75
Репетир	98
Репортажная съемка	54
Ручная выдержка	33
Ручная фокусировка (MF)	49
Рф Помощник	88, 97



С

Сброс	74
Сдвиг Экспозиции	96
Сенсорный АФ	35
Сжатие	56, 125
Скорость электронного зума	96
Слайд-шоу	68
Следящий автофокус	49
Сохранение данных печати 	121
Стабилизация	53
Считывание AEL	92
Съемка	20
Запись видео	37
Фотосъемка	20
Сюжетный режим	24

Т

Таймер BULB/TIME	92
Телеконвертер видео	38
Тест Снимок	98

У

Увеличить LV	90
Удаление	
Удаление	69
Удаление всех	73
Удалить Выделенное	70
Уменьшение шума ветра	95
Уменьш. Мерцания	90
Уровень заряда аккумулятора	16
Установка даты и времени 	17
Установка домашних данных ( Уст. Дом)	88
Уст.Карту	73

Ф

Фиксация автоматической экспозиции	18, 97, 98
Фильтр Шума	91
Формат. (Уст.Карту)	73
Фотогид	22, 99
Функции диска	89
Функция Кнопки	89, 98

Х

Хранение	116
Художественный фильтр	26

Ц

Цвет. Простр.	93
Цейтраферная съемка	82
Цифровой телеконв.	76, 99

Ч

Черно-белый (Однотонный)	61
Чувствительность ISO	51

Э

Экран сравнения	105
Эффекты для видео	37
Эхо	37

дата опубликования 2016.02.

OLYMPUS

<http://www.olympus.com/>

OLYMPUS EUROPA SE & CO. KG

Здания компании: Consumer Product Division

Wendenstrasse 14-18, 20097 Hamburg, Германия

Тел.: +49 40-23 77 3-0 / Факс: +49 40-23 07 61

Доставка товаров: Modul H, Willi-Bleicher Str. 36, 52353 Düren, Германия

Письма: Postfach 10 49 08, 20034 Hamburg, Германия

Европейская служба технической поддержки для клиентов:

Посетите нашу домашнюю страницу <http://www.olympus-europa.com>

или позвоните нам ПО БЕСПЛАТНОМУ НОМЕРУ*: **00800 - 67 10 83 00**

для Австрии, Бельгии, Чешской Республики, Дании, Финляндии, Франции, Германии, Люксембурга, Нидерландов, Норвегии, Польши, Португалии, России, Испании, Швеции, Швейцарии, Великобритании

* Пожалуйста, учитывайте, что некоторые операторы (мобильной) связи не дают доступа или требуют дополнительного префикса к номерам +800.

Для всех Европейских стран, которых нет в списке, если не удастся соединиться с вышеуказанным номером, просим использовать следующие

ПЛАТНЫЕ НОМЕРА **+49 40 - 237 73 899**