



DEUTSCH
FRANÇAIS
ITALIANO
РУССКИЙ

KD-R691 / KD-R499 / KD-R494 / KD-R492 / KD-R491

CD-RECEIVER

BEDIENUNGSANLEITUNG

RÉCEPTEUR CD

MANUEL D'INSTRUCTIONS

SINTOAMPLIFICATORE CON RIPRODUTTORE DI CD

ISTRUZIONI PER L'USO

CD-РЕСИВЕР

ИНСТРУКЦИЯ ПО ЭКСПЛУАТАЦИИ

JVCKENWOOD Corporation





Pb

Entsorgung von gebrauchten elektrischen und elektronischen Geräten und Batterien

(anzuwenden in Ländern mit einem separaten Sammelsystem für solche Geräte)

Das Symbol (durchgestrichene Mülltonne) auf dem Produkt oder seiner Verpackung weist darauf hin, dass dieses Produkt nicht als normaler Haushaltsabfall behandelt werden darf, sondern an einer Annahmestelle für das Recycling von elektrischen und elektronischen Geräten und Batterien abgegeben werden muss. Durch Ihren Beitrag zur korrekten Entsorgung dieses Produktes schützen Sie die Umwelt und die Gesundheit Ihrer Mitmenschen.

Unsachgemässe oder falsche Entsorgung gefährden Umwelt und Gesundheit. Weitere Informationen über das Recycling dieses Produktes erhalten Sie von Ihrer Gemeinde oder den kommunalen Entsorgungsbetrieben.

Achtung: Das Zeichen „Pb“ unter dem Symbol für Batterien zeigt an, dass diese Batterie Blei enthält.

Information sur l'élimination des anciens équipements électriques et électroniques et piles électriques (applicable dans les pays qui ont adopté des systèmes de collecte sélective)

Les produits et piles électriques sur lesquels le pictogramme (poubelle barrée) est apposé ne peuvent pas être éliminés comme ordures ménagères.

Les anciens équipements électriques et électroniques et piles électriques doivent être recyclés sur des sites capables de traiter ces produits et leurs déchets.

Contactez vos autorités locales pour connaître le site de recyclage le plus proche. Un recyclage adapté et l'élimination des déchets aideront à conserver les ressources et à nous préserver des leurs effets nocifs sur notre santé et sur l'environnement.

Remarque: Le symbole "Pb" ci-dessous sur des piles électrique indique que cette pile contient du plomb.

Informazioni sullo smaltimento delle vecchie apparecchiature elettriche ed elettroniche e delle batterie (valide per i paesi che hanno adottato sistemi di raccolta differenziata)

I prodotti e le batterie recanti il simbolo di un cassonetto della spazzatura su ruote barrato non possono essere smaltiti insieme ai normali rifiuti di casa.

I vecchi prodotti elettrici ed elettronici e le batterie devono essere riciclati presso un'apposita struttura in grado di trattare questi prodotti e di smaltirne i loro componenti.

Per conoscere dove e come recapitare tali prodotti nel luogo a voi più vicino, contattare l'apposito ufficio comunale. Un appropriato riciclo e smaltimento aiuta a conservare la natura e a prevenire effetti nocivi alla salute e all'ambiente.

Nota: Il simbolo "Pb" sotto al simbolo delle batterie indica che questa batteria contiene piombo.

KD-R691/KD-R494/KD-R492/KD-R491:



Дата изготовления (месяц/год) находится на этикетке устройства.

В соответствии с Законом Российской Федерации "О защите прав потребителей" срок службы (годности) данного товара "по истечении которого он может представлять опасность для жизни, здоровья потребителя, причинять вред его имуществу или окружающей среде" составляет семь (7) лет со дня производства.

Дополнительные косметические материалы к данному товару, поставляемые вместе с ним, могут храниться в течение двух (2) лет со дня его производства.

Срок службы (годности), кроме срока хранения дополнительных косметических материалов, упомянутых в предыдущих двух пунктах, не затрагивает никаких других прав потребителя, в частности, гарантийного обслуживания JVC, которое он может получить в соответствии с законом о правах потребителя или других законов, связанных с ним.

Условия хранения:

Температура: от -30°C до $+85^{\circ}\text{C}$

Влажность: от 0% до 90%



Kennzeichnung von Geräten mit Laser-Abtastern

Das Etikett ist am Chassis/Gehäuse angebracht und besagt, dass sich die Komponente Laserstrahlen bedient, die als Laserstrahlen der Klasse 1 klassifiziert wurden. Dies weist darauf hin, dass sich das Gerät Laserstrahlen bedient, die einer schwächeren Klasse angehören. Das bedeutet, dass durch den sehr schwachen Laserstrahl keine Gefahr durch gefährliche Strahlungen außerhalb des Geräts besteht.

Marquage des produits utilisant un laser

L'étiquette est attachée au châssis/boîtier de l'appareil et indique que l'appareil utilise des rayons laser de classe 1. Cela signifie que l'appareil utilise des rayons laser d'une classe faible. Il n'y a pas de danger de radiation accidentelle hors de l'appareil.

Etichetta per i prodotti che impiegano raggi laser

L'etichetta si trova sul rivestimento o sulla scatola e serve ad avvertire che il componente impiega raggi laser che sono stati classificati come classe 1. Ciò significa che l'apparecchio utilizza raggi laser di una classe inferiore. Non c'è alcun pericolo di radiazioni pericolose all'esterno dell'apparecchio.

Маркировка изделий, использующих лазеры

К корпусу устройства прикреплена табличка, указывающая, что устройство использует лазерные лучи класса 1. Это означает, что в устройстве используются лазерные лучи слабой интенсивности. Они не представляют опасности и не распространяют опасную радиацию вне устройства.



Konformitätserklärung in Bezug auf die RE-Vorschrift 2014/53/EU
Konformitätserklärung in Bezug auf die RoHS-Vorschrift 2011/65/EU

Hersteller:

JVC KENWOOD Corporation
3-12, Moriya-cho, Kanagawa-ku, Yokohama-shi, Kanagawa, 221-0022, JAPAN

EU-Vertreter:

JVCKENWOOD Deutschland GmbH
Konrad-Adenauer-Allee 1-11, 61118 Bad Vilbel, GERMANY

Déclaration de conformité se rapportant à la directive RE 2014/53/EU
Déclaration de conformité se rapportant à la directive RoHS 2011/65/EU

Fabricant:

JVC KENWOOD Corporation
3-12, Moriya-cho, Kanagawa-ku, Yokohama-shi, Kanagawa, 221-0022, JAPAN

Représentants dans l'UE:

JVCKENWOOD Deutschland GmbH
Konrad-Adenauer-Allee 1-11, 61118 Bad Vilbel, GERMANY

Dichiarazione di conformità alla Direttiva RE 2014/53/EU
Dichiarazione di conformità relativa alla direttiva RoHS 2011/65/EU

Produttore:

JVC KENWOOD Corporation
3-12, Moriya-cho, Kanagawa-ku, Yokohama-shi, Kanagawa, 221-0022, JAPAN

Rappresentante UE:

JVCKENWOOD Deutschland GmbH
Konrad-Adenauer-Allee 1-11, 61118 Bad Vilbel, GERMANY

Декларация соответствия относительно Директивы RE 2014/53/EU
Декларация соответствия относительно Директивы RoHS 2011/65/EU

Производитель:

JVC KENWOOD Corporation
3-12, Moriya-cho, Kanagawa-ku, Yokohama-shi, Kanagawa, 221-0022, JAPAN

Представительство в ЕС:

JVCKENWOOD Deutschland GmbH
Konrad-Adenauer-Allee 1-11, 61118 Bad Vilbel, GERMANY

English

Hereby, JVCKENWOOD declares that the radio equipment "KD-R691/KD-R499/KD-R494/KD-R492/KD-R491" is in compliance with Directive 2014/53/EU. The full text of the EU declaration of conformity is available at the following internet address:
<http://www.jvc.net/cs/car/eudoc/>

Français

Par la présente, JVCKENWOOD déclare que l'équipement radio « KD-R691/KD-R499/KD-R494/KD-R492/KD-R491 » est conforme à la directive 2014/53/UE. L'intégralité de la déclaration de conformité UE est disponible à l'adresse Internet suivante :
<http://www.jvc.net/cs/car/eudoc/>

Deutsch

Hiermit erklärt JVCKENWOOD, dass das Funkgerät "KD-R691/KD-R499/KD-R494/KD-R492/KD-R491" der Richtlinie 2014/53/EU entspricht. Der volle Text der EU-Konformitätserklärung steht unter der folgenden Internetadresse zur Verfügung:
<http://www.jvc.net/cs/car/eudoc/>

Nederlands

Hierbij verklaart JVCKENWOOD dat de radioapparatuur "KD-R691/KD-R499/KD-R494/KD-R492/KD-R491" in overeenstemming is met Richtlijn 2014/53/EU. De volledige tekst van de EU-verklaring van overeenstemming is te vinden op het volgende internetadres:
<http://www.jvc.net/cs/car/eudoc/>

Italiano

Con la presente, JVCKENWOOD dichiara che l'apparecchio radio "KD-R691/KD-R499/KD-R494/KD-R492/KD-R491" è conforme alla Direttiva 2014/53/UE. Il testo integrale della dichiarazione di conformità UE è disponibile al seguente indirizzo internet:
<http://www.jvc.net/cs/car/eudoc/>

Español

Por la presente, JVCKENWOOD declara que el equipo de radio "KD-R691/KD-R499/KD-R494/KD-R492/KD-R491" cumple la Directiva 2014/53/EU. El texto completo de la declaración de conformidad con la UE está disponible en la siguiente dirección de internet:
<http://www.jvc.net/cs/car/eudoc/>

Português

Destado modo, a JVCKENWOOD declara que o equipamento de rádio "KD-R691/KD-R499/KD-R494/KD-R492/KD-R491" está em conformidade com a Diretiva 2014/53/UE. O texto integral da declaração de conformidade da UE está disponível no seguinte endereço de internet:
<http://www.jvc.net/cs/car/eudoc/>

Polska

Niniejszym, JVCKENWOOD deklaruje, że sprzęt radiowy "KD-R691/KD-R499/KD-R494/KD-R492/KD-R491" jest zgodny z dyrektywą 2014/53/UE. Pełny tekst deklaracji zgodności EU jest dostępny pod adresem:
<http://www.jvc.net/cs/car/eudoc/>

Česky

Společnost JVCKENWOOD tímto prohlašuje, že rádiové zařízení "KD-R691/KD-R499/KD-R494/KD-R492/KD-R491" splňuje podmínky směrnice 2014/53/UE. Plný text EU prohlášení o shodě je dostupný na následující internetové adrese:
<http://www.jvc.net/cs/car/eudoc/>

Magyar

JVCKENWOOD ezennel kijelenti, hogy a „KD-R691/KD-R499/KD-R494/KD-R492/KD-R491” rádióberendezés megfelel a 2014/53/EU irányelvnek. Az EU konformitási nyilatkozat teljes szövege az alábbi weboldalon érhető el:
<http://www.jvc.net/cs/car/eudoc/>

Svenska

Härmed försäkrar JVCENWOOD att radioustrustningen "KD-R691/KD-R499/KD-R494/KD-R492/KD-R491" är i enlighet med direktiv 2014/53/EU.

Den fullständiga texten av EU-försäkran om överensstämmelse finns på följande Internetadress:

<http://www.jvc.net/cs/car/eudoc/>

Suomi

JVCENWOOD julistaa täten, että radiolaite "KD-R691/KD-R499/KD-R494/KD-R492/KD-R491" on direktiivin 2014/53/EU mukainen.

EU-vaatimusten mukaisuusvaikutusvaatimus löytyy kokonaisuudessaan seuraavasta internet-osoitteesta:

<http://www.jvc.net/cs/car/eudoc/>

Slovensko

S tem JVCENWOOD izjavlja, da je radijska oprema »KD-R691/KD-R499/KD-R494/KD-R492/KD-R491« v skladu z Direktivo 2014/53/EU.

Celotno besedilo direktive EU o skladnosti je dostopno na tem spletnem naslovu: <http://www.jvc.net/cs/car/eudoc/>

Slovensky

Spoločnosť JVCENWOOD týmto vyhlasuje, že rádiové zariadenie „KD-R691/KD-R499/KD-R494/KD-R492/KD-R491“ vyhovuje smernici 2014/53/EU.

Celý text EÚ vyhlásenia o zhode nájdete na nasledovnej internetovej adrese: <http://www.jvc.net/cs/car/eudoc/>

Dansk

Herved erklærer JVCENWOOD, at radioudstyret "KD-R691/KD-R499/KD-R494/KD-R492/KD-R491" er i overensstemmelse med Direktiv 2014/53/EU. EU-overensstemmelseserklæringens fulde ordlyd er tilgængelig på følgende internetadresse: <http://www.jvc.net/cs/car/eudoc/>

Ελληνικά

Με το παρόν, η JVCENWOOD δηλώνει ότι ο ραδιοεξοπλισμός «KD-R691/KD-R499/KD-R494/KD-R492/KD-R491» συμμορφώνεται με την Οδηγία 2014/53/ΕΕ.

Το πλήρες κείμενο της δήλωσης συμμόρφωσης της ΕΕ είναι διαθέσιμο στην ακόλουθη διεύθυνση στο διαδίκτυο:

<http://www.jvc.net/cs/car/eudoc/>

Eesti

Käesolevaga JVCENWOOD kinnitab, et „KD-R691/KD-R499/KD-R494/KD-R492/KD-R491“ raadiovarustus on vastavuses direktiiviga 2014/53/EL.

ELi vastavusdeklaratsiooni terviktekst on kättesaadav järgmisel internetiaadressil: <http://www.jvc.net/cs/car/eudoc/>

Latviešu

JVCENWOOD ar šo deklarē, ka radio aparatūra „KD-R691/KD-R499/KD-R494/KD-R492/KD-R491“ atbilst direktīvas 2014/53/ES prasībām.

Pilns ES atbilstības deklarācijas teksts ir pieejams šādā tīmekļa adresē: <http://www.jvc.net/cs/car/eudoc/>

Lietuviškai

Šiuo JVCENWOOD pažymi, kad radijo įranga „KD-R691/KD-R499/KD-R494/KD-R492/KD-R491“ atitinka 2014/53/EB direktyvos reikalavimus. Visą EB direktyvos atitikties deklaracijos tekstą galite rasti šiuo internetiniu adresu: <http://www.jvc.net/cs/car/eudoc/>

Malti

B'dan, JVCENWOOD jiddikjara li t-tagħmir tar-radjju "KD-R691/KD-R499/KD-R494/KD-R492/KD-R491" huwa konformi mad-Direttiva 2014/53/UE.

It-test kollu tad-dikjarazzjoni ta' konformità huwa disponibbli fl-indirizz intranet li ġej: <http://www.jvc.net/cs/car/eudoc/>

HRVATSKI / SRPSKI JEZIK

JVCENWOOD ovim izjavljuje da je radio oprema "KD-R691/KD-R499/KD-R494/KD-R492/KD-R491" u skladu s Direktivom 2014/53/EU. Čjeloviti tekst deklaracije Europske unije o usklađenosti dostupan je na sljedećoj internet adresi:

<http://www.jvc.net/cs/car/eudoc/>

ROMÂNĂ

Prin prezenta, JVCENWOOD declară că echipamentul radio "KD-R691/KD-R499/KD-R494/KD-R492/KD-R491" este în conformitate cu Directiva 2014/53/UE.

Textul integral al declarației de conformitate UE este disponibil la următoarea adresă de internet: <http://www.jvc.net/cs/car/eudoc/>

БЪЛГАРСКИ

С настоящото JVCENWOOD декларира, че радиоборудването на "KD-R691/KD-R499/KD-R494/KD-R492/KD-R491" е в съответствие с Директива 2014/53/ЕС.

Пълният текст на ЕС декларацията за съответствие е достъпен на следния интернет адрес: <http://www.jvc.net/cs/car/eudoc/>

Turkish

Burada, JVCENWOOD "KD-R691/KD-R499/KD-R494/KD-R492/KD-R491" radyo ekipmanının 2014/53/AB Direktifine uygun olduğunu bildirir. AB uyumluluk deklarasyonunun tam metni aşağıdaki internet adresine mevcuttur. <http://www.jvc.net/cs/car/eudoc/>

Русский

JVCENWOOD настоящим заявляет, что радиоборудование «KD-R691/KD-R499/KD-R494/KD-R492/KD-R491» соответствует Директиве 2014/53/ЕУ.

Полный текст декларации соответствия ЕС доступен по следующему адресу в сети Интернет: <http://www.jvc.net/cs/car/eudoc/>

Українська

Таким чином, компанія JVCENWOOD заявляє, що радіобладнання «KD-R691/KD-R499/KD-R494/KD-R492/KD-R491» відповідає Директиві 2014/53/ЕУ.

Повний текст декларації про відповідність ЕС можна знайти в Інтернеті за такою адресою: <http://www.jvc.net/cs/car/eudoc/>

INHALT

VOR DER INBETRIEBNAHME	2
GRUNDLAGEN	3
ERSTE SCHRITTE	5
1 Brechen Sie die Demonstration ab	
2 Stellen Sie die Uhrzeit und das Datum ein	
3 Einstellen der grundlegenden Einstellungen	
RADIO	6
AUX	8
CD/USB/iPod/ANDROID	8
AUDIOEINSTELLUNGEN	11
DISPLAY-EINSTELLUNGEN	14
ZUR BEZUGNAHME	15
Wartung	
Weitere Informationen	
FEHLERSUCHE	17
EINBAU/ANSCHLUSS	18
TECHNISCHE DATEN	21

VOR DER INBETRIEBNAHME

WICHTIG

- Um richtige Verwendung sicherzustellen, lesen Sie die Bedienungsanleitung vor der Verwendung des Produkts sorgfältig durch. Es ist besonders wichtig, dass Sie die als Warnung und Vorsicht gekennzeichneten Hinweise in dieser Anleitung lesen und beachten.
- Bitte bewahren Sie die Anleitung an sicherer Stelle und griffbereit zum Nachschlagen auf.

⚠ **Warnung**

- Bedienen Sie keine Funktion, die Ihre Aufmerksamkeit vom Straßenverkehr ablenkt.

⚠ **Vorsicht**

Lautstärkeeinstellung:

- Stellen Sie die Lautstärke so ein, dass Sie immer noch Geräusche von außerhalb des Fahrzeugs hören können, um Unfälle zu vermeiden.
- Senken Sie die Lautstärke vor dem Abspielen digitaler Tonquellen, um Beschädigung der Lautsprecher durch plötzliche Tonspitzen zu vermeiden.

Allgemeines:

- Vermeiden Sie Verwendung des externen Geräts, wenn dieses das sichere Fahren behindern kann.
- Stellen Sie sicher, dass alle wichtigen Daten gesichert sind. Wir übernehmen keine Haftung für jeglichen Verlust aufgenommener Daten.
- Stellen Sie sicher, dass keine Metallgegenstände (wie etwa Münzen oder Werkzeuge) ins Innere des Geräts gelangen und Kurzschlüsse verursachen.
- Wenn ein Disc-Fehler durch Kondensationsbildung auf der Laserlinse auftritt, werfen Sie die Disc aus und warten Sie eine Zeit lang, bis die Kondensation getrocknet ist.

Wie Sie diese Anleitung lesen

- Die Bedienung wird im Wesentlichen anhand der Tasten auf der Frontblende des **KD-R691** und **KD-R499** erläutert.
- Englischsprachige Anzeigen werden zur Erklärung verwendet. Sie können die Anzeigesprache im Menü wählen. (➔ 6)
- **[XX]** zeigt die gewählten Punkte an.
- (➔ **XX**) zeigt an, dass Bezugsinformationen auf der angegebenen Seitennummer vorhanden sind.

GRUNDLAGEN

Frontblende für KD-R691/KD-R491

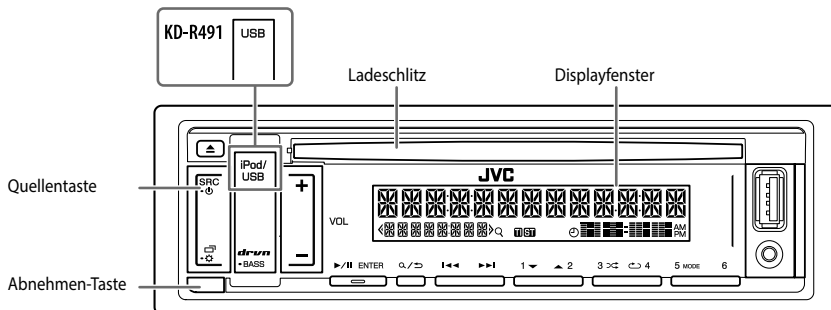

Anbringen

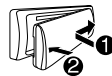

Abnehmen

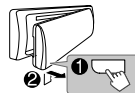

Rücksetzen



Ihre aktuellen Voreinstellungen werden gelöscht, mit Ausnahme gespeicherter Radiosender.

Zum	Auf der Frontblende
Einschalten	Drücken Sie SRC-ϕ . <ul style="list-style-type: none">• Zum Ausschalten halten Sie die Taste gedrückt.
Einstellen der Lautstärke	Drücken Sie VOL +/– . <ul style="list-style-type: none">• Halten Sie VOL + gedrückt, um die Lautstärke kontinuierlich auf 15 zu steigern. <p>Drücken Sie ►/ ENTER zum Stummschalten des Tons oder zum Pausieren der Wiedergabe.</p> <ul style="list-style-type: none">• Zum Abbrechen drücken Sie die Taste erneut. Die Lautstärke wird vor dem Stummschalten oder Pause auf den vorherigen Pegel zurückgestellt.
Quelle auswählen	<ul style="list-style-type: none">• Drücken Sie SRC-ϕ wiederholt.• Drücken Sie SRC-ϕ, und drücken Sie dann VOL +/– innerhalb von 2 Sekunden.
Ändern der Display-Information	Drücken Sie ☐ · ✨ wiederholt. (➔ 16)
Wählen Sie ein Element	<ol style="list-style-type: none">1 Drücken Sie VOL +/– um einen Gegenstand zu wählen.2 Drücken Sie ►/ ENTER zum Bestätigen.

GRUNDLAGEN

Frontblende für KD-R499/KD-R494/KD-R492

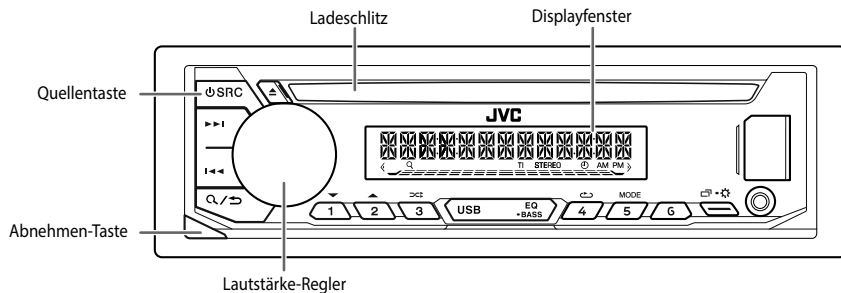

Anbringen

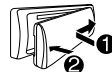

Abnehmen

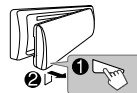

Rücksetzen



Ihre aktuellen Voreinstellungen werden gelöscht, mit Ausnahme gespeicherter Radiosender.

Zum	Auf der Frontblende
Einschalten	Drücken Sie SRC . <ul style="list-style-type: none">• Zum Ausschalten halten Sie die Taste gedrückt.
Einstellen der Lautstärke	Drehen Sie den Lautstärke-Regler. Drücken Sie den Lautstärke-Regler zum Stummschalten des Tons oder zum Pausieren der Wiedergabe. <ul style="list-style-type: none">• Zum Abbrechen drücken Sie die Taste erneut. Die Lautstärke wird vor dem Stummschalten oder Pause auf den vorherigen Pegel zurückgestellt.
Quelle auswählen	<ul style="list-style-type: none">• Drücken Sie SRC wiederholt.• Drücken Sie SRC, und drehen Sie dann den Lautstärke-Regler innerhalb von 2 Sekunden.
Ändern der Display-Information	Drücken Sie EQ wiederholt. (→ 17)
Wählen Sie ein Element	<ol style="list-style-type: none">1 Drehen Sie den Lautstärke-Regler zum Wählen eines Gegenstands.2 Drücken Sie den Regler zum Bestätigen.

ERSTE SCHRITTE

Für das Tastenlayout auf der Frontblende siehe Seite 3 oder Seite 4.

1 Brechen Sie die Demonstration ab

Beim ersten Einschalten des Geräts (nach dem Rücksetzen des Geräts), erscheint folgende Anzeige im Display:

KD-R691/KD-R491:

"CANCEL DEMO" → "PRESS ENTER"

1 Drücken Sie ►/|| ENTER.

[YES] ist für das ursprüngliche Setup gewählt.

2 Drücken Sie ►/|| ENTER erneut.

"DEMO OFF" erscheint.

KD-R499/KD-R494/KD-R492:

"CANCEL DEMO" → "PRESS" → "VOLUME KNOB"

1 Drücken Sie den Lautstärke-Regler.

[YES] ist für das ursprüngliche Setup gewählt.

2 Drücken Sie den Lautstärke-Regler erneut.

"DEMO OFF" erscheint.

2 Stellen Sie die Uhrzeit und das Datum ein

1 Halten Sie □◀▶✱ gedrückt.

2 Führen Sie den Vorgang 'Wählen Sie ein Element (→ 3 oder 4)' aus, um [CLOCK] zu wählen.

3 Führen Sie den Vorgang 'Wählen Sie ein Element (→ 3 oder 4)' aus, um die Uhrzeit einzustellen.

[CLOCK ADJUST] → Stunde und Minute einstellen → [CLOCK FORMAT] → [12H] oder [24H]

4 Führen Sie den Vorgang 'Wählen Sie ein Element (→ 3 oder 4)' aus, um das Datum einzustellen.

[DATE SET] → Tag, Monat und Jahr einstellen

5 Drücken Sie □◀▶✱ zum Beenden.

Zum Zurückschalten zum vorherigen Einstellelement drücken Sie ◀/▶.

3 Einstellen der grundlegenden Einstellungen

1 Halten Sie □◀▶✱ gedrückt.

2 Führen Sie den Vorgang 'Wählen Sie ein Element (→ 3 oder 4)' aus, um ein Element zu wählen (siehe folgende Tabelle).

3 Wiederholen Sie Schritt 2, bis der gewünschte Gegenstand gewählt oder aktiviert ist.

4 Drücken Sie □◀▶✱ zum Beenden.

Zum Zurückschalten zum vorherigen Einstellelement drücken Sie ◀/▶.

Standard: **XX**

SYSTEM	
KEY BEEP	ON: Aktiviert den Tastenberührungston. ; OFF: Deaktiviert.
SOURCE SELECT	
AM SRC*	ON: Aktiviert Sie AM in der Quellenwahl. ; OFF: Deaktiviert. (→ 6)
BUILT-IN AUX*	ON: Aktiviert Sie AUX in der Quellenwahl. ; OFF: Deaktiviert. (→ 8)
F/W UPDATE	
UPDATE SYSTEM	
F/W UP xxxx	YES: Startet die Aktualisierung der Firmware. ; NO: Hebt auf (Aktualisierung wird nicht ausgeführt). Einzelheiten darüber, wie Sie die Firmware aktualisieren können, siehe: < http://www.jvc.net/cs/car/ >.

* Nicht angezeigt, wenn die entsprechende Quelle gewählt ist.

ERSTE SCHRITTE

CLOCK	
TIME SYNC	ON: Die Uhrzeit wird automatisch mit den Uhrzeit-Daten (CT) im -Daten (Uhrzeit) im FM (UKW) Radio Data System eingestellt. ; OFF: Hebt auf.
CLOCK DISPLAY	ON: Die Uhrzeit wird im Display angezeigt, auch wenn das Gerät ausgeschaltet wird. ; OFF: Hebt auf.
ENGLISH	Wählen Sie die Anzeigesprache für das Menü und die Musik-Information, wo zutreffend. Als Standard ist ENGLISH ausgewählt.
РУССКИЙ	
ESPAÑOL	

RADIO

Für das Tastenlayout auf der Frontblende siehe Seite 3 oder Seite 4.

Suche nach einem Sender

- 1 Drücken Sie die Quelltaste wiederholt, um FM (UKW) oder AM zu wählen.
 - 2 Drücken Sie \lll / \ggg , um einen Sender automatisch zu suchen.
(oder)
Halten Sie \lll / \ggg gedrückt, bis "M" blinkt, und drücken Sie die Taste dann wiederholt, um einen Sender manuell zu suchen.
- "ST" oder "STEREO" leuchtet auf, wenn eine UKW-Stereosendung mit ausreichender Signalstärke empfangen wird.

Einstellungen im Speicher

Sie können bis zu 18 Sender für FM (UKW) und 6 Sender für AM speichern.

Speichern eines Senders

Während des Hörens eines Senders...

Halten Sie eine der Zifferntasten (1 bis 6) gedrückt.

(oder)

- 1 Halten Sie die folgende Taste gedrückt, bis "PRESET MODE" blinkt.

KD-R691/KD-R491:

\ggg / ENTER

KD-R499/KD-R494/KD-R492:

Lautstärke-Regler

- 2 Führen Sie den Vorgang 'Wählen Sie ein Element (\rightarrow 3 oder 4)' aus, um eine Festsendernummer zu wählen.

Die Festsendernummer blinkt, und "MEMORY" erscheint.

Wählen Sie einen gespeicherten Sender aus

Drücken Sie eine der Zifferntasten (1 bis 6).

(oder)

- 1 Drücken Sie \lll / \ggg .

- 2 Führen Sie den Vorgang 'Wählen Sie ein Element (\rightarrow 3 oder 4)' aus, um eine Festsendernummer zu wählen.

Andere Einstellungen

- 1 Halten Sie gedrückt.
- 2 Führen Sie den Vorgang 'Wählen Sie ein Element (↔ 3 oder 4)' aus, um ein Element zu wählen (siehe folgende Tabelle).
- 3 Wiederholen Sie Schritt 2, bis der gewünschte Gegenstand gewählt/aktiviert ist, oder folgen Sie den Anweisungen auf dem gewählten Gegenstand.
- 4 Drücken Sie zum Beenden.

Zum Zurückschalten zum vorherigen Einstellelement drücken Sie / .

Standard: **XX**

TUNER SETTING

RADIO TIMER

Schaltet das Radio zu einer spezifischen Zeit ein, ungeachtet der aktuellen Quelle.

1 **ONCE/DAILY/WEEKLY/OFF**: Wählen Sie, wie oft der Timer eingeschaltet wird.

2 **FM/AM**: Wählen Sie das Frequenzband.

3 **01 bis 18** (für FM)/ **01 bis 06** (für AM): Wählen Sie den Festsender.

4 Stellen Sie den Tag*¹ und die Zeit der Aktivierung ein.

leuchtet auf, wenn der Vorgang fertig ist.

Radio Timer wird in den folgenden Fällen nicht aktiviert.

- Das Gerät ist ausgeschaltet.

- **[OFF]** ist für **[AM SRC]** in **[SOURCE SELECT]** gewählt, nachdem Radio Timer für AM gewählt wurde. (↔ 5)

SSM

SSM 01–06/SSM 07–12/SSM 13–18: Automatische Voreinstellung von bis zu 18 Sendern für FM (UKW). "SSM" hört zu blinken auf, wenn die ersten 6 Sender gespeichert sind. Wählen Sie **SSM 07–12/SSM 13–18** zum Speichern der folgenden 12 Sender.

LOCAL SEEK

ON: Sucht nur FM (UKW)-Sender mit gutem Empfang.; **OFF**: Hebt auf.

- Die vorgenommenen Einstellungen gelten nur für die gewählte Quelle/den gewählten Sender. Wenn Sie die Quelle/den Sender gewechselt haben, müssen Sie die Einstellungen erneut vornehmen.

IF BAND

AUTO: Steigert die Tuner-Empfindlichkeit, um Störgeräusche von benachbarten FM (UKW)-Sendern zu verringern. (Stereo-Effekt kann verlorengehen).; **WIDE**: Ist Interferenz von benachbarten FM (UKW)-Sendern ausgesetzt, aber die Klangqualität wird nicht verringert, und der Stereoeffekt wird bewahrt.

MONO SET

ON: Verbessert den FM (UKW)-Empfang, aber der Stereoeffekt geht verloren.; **OFF**: Hebt auf.

NEWS SET*²

ON: Das Gerät schaltet kurzzeitig auf das Nachrichtenprogramm, falls verfügbar.; **OFF**: Hebt auf.

REGIONAL*²

ON: Schaltet auf einen anderen Sender in der spezifischen Region nur mit der "AF"-Steuerung.; **OFF**: Hebt auf.

AF SET*²

ON: Sucht automatisch einen anderen Sender auf, der das gleiche Programm im gleichen Radio Data System-Netzwerk sendet und einen besseren Empfang aufweist, falls der aktuelle Empfang schlecht ist.; **OFF**: Hebt auf.

TI

ON: Erlaubt es, das Gerät kurzzeitig auf Verkehrsinformation schalten, wenn verfügbar ("TI" leuchtet auf), während alle Quellen gehört werden ausgenommen auf AM.; **OFF**: Hebt auf.

PTY SEARCH*²

Wählen Sie einen PTY-Code (siehe unten).

Wenn ein Sender eine Sendung mit dem PTY-Code ausstrahlt, den Sie gewählt haben, wird dieser Sender eingestellt.

*¹ Nur wählbar, wenn **[ONCE]** oder **[WEEKLY]** in Schritt 1 gewählt wurde.

*² Nur für FM (UKW)-Quelle.

PTY-Code

NEWS, AFFAIRS, INFO, SPORT, EDUCATE, DRAMA, CULTURE, SCIENCE, VARIED, POP M (Musik), ROCK M (Musik), EASY M (Musik), LIGHT M (Musik), CLASSICS, OTHER M (Musik), WEATHER, FINANCE, CHILDREN, SOCIAL, RELIGION, PHONE IN, TRAVEL, LEISURE, JAZZ, COUNTRY, NATION M (Musik), OLDIES, FOLK M (Musik), DOCUMENT

Verwendung eines tragbaren Audioplayers

1 Schließen Sie einen tragbaren Audioplayer (im Handel erhältlich) an.

KD-R691/KD-R491:

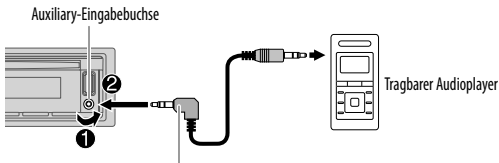

3,5-mm-Stereo-Minstecker mit "L"-förmigem Anschluss
(im Handel erhältlich)

KD-R499/KD-R494/KD-R492:

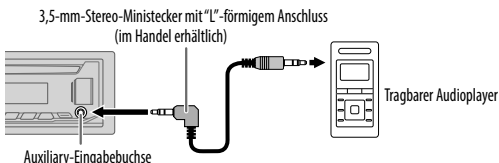

3,5-mm-Stereo-Minstecker mit "L"-förmigem Anschluss
(im Handel erhältlich)

- 2 Wählen Sie [ON] für [BUILT-IN AUX] in [SOURCE SELECT]. (→ 5)
- 3 Drücken Sie die Quellaste wiederholt, um AUX zu wählen.
- 4 Schalten Sie den tragbaren Audioplayer ein und starten Sie die Wiedergabe.



Verwenden Sie einen 3-adrigen Stereo-Minstecker für optimale Audioausgabe.

Starten Sie die Wiedergabe

Die Quelle schaltet automatisch um, und die Wiedergabe startet.

CD

KD-R691/KD-R491:

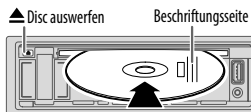

KD-R499/KD-R494/KD-R492:

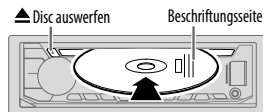

USB-Eingangsterminal

**KD-R691/
KD-R491**



2

USB



USB 2.0-Kabel*1 (im Handel erhältlich)

USB-Eingangsterminal

**KD-R499/
KD-R494/
KD-R492**



2

ANDROID*2



USB Kabel*1 (im Handel erhältlich)

iPod/iPhone

Zubehör beim iPod/iPhone*1

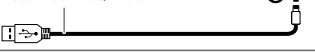

*1 Lassen Sie bei Nichtgebrauch nicht das Kabel im Auto liegen.

*2 Wenn ein Android-Gerät angeschlossen wird, wird "Press [VIEW] to install JVC MUSIC PLAY APP" angezeigt. Gehen Sie zur Installation der Anwendung gemäß den Anweisungen vor. Sie können auch vor dem Verbinden die neueste Version der JVC MUSIC PLAY-Anwendung auf Ihrem Android-Gerät installieren. Für die neueste Information besuchen Sie <http://www.jvc.net/cs/car/>.

CD/USB/iPod/ANDROID

Für das Tastenlayout auf der Frontblende siehe Seite 3 oder Seite 4.

• Wählbare Quellen:

KD-R691: CD/USB/iPod/ANDROID

KD-R499/KD-R494/KD-R492/KD-R491: CD/USB/ANDROID

• Drücken Sie die folgende Taste, um direkt die USB/iPod/ANDROID-Quelle zu wählen.

KD-R691: iPod/USB

KD-R499/KD-R494/KD-R492/KD-R491: USB

Zum	Auf der Frontblende
Verspulen/ Rückspulen* ³	Halten Sie ◀◀ / ▶▶ gedrückt.
Auswählen eines Tracks/ einer Datei	Drücken Sie ◀◀ / ▶▶ .
Auswählen eines Ordnern* ⁴	Drücken Sie 2 ▲ / 1 ▼ .
Wiederholte Wiedergabe* ⁵	Drücken Sie 4 ↺ wiederholt. TRACK REPEAT/ALL REPEAT : Audio-CD TRACK REPEAT/FOLDER REPEAT/ALL REPEAT : MP3/WMA/WAV/FLAC- Datei ONE REPEAT/ALL REPEAT/REPEAT OFF : iPod oder ANDROID
Zufallswiedergabe* ⁵	Drücken Sie 3 ↻ wiederholt. ALL RANDOM/RANDOM OFF : Audio-CD FOLDER RANDOM/ALL RANDOM/RANDOM OFF : MP3/WMA/WAV/FLAC- Datei SONG RANDOM/ALL RANDOM/RANDOM OFF : iPod oder ANDROID

*³ Bei ANDROID: Trifft nur zu, wenn [AUTO MODE] gewählt ist.

*⁴ Bei CD: Nur für MP3/WMA-Dateien. Dies funktioniert nicht bei iPod/ANDROID.

*⁵ Bei iPod/ANDROID: Trifft nur zu, wenn [HEAD MODE]/[AUTO MODE] gewählt ist.

Wählen Sie den Steuermodus

Während iPod als Quelle gewählt ist, drücken Sie **5 MODE** wiederholt.

HEAD MODE: Steuern Sie den iPod von dieser Einheit.

IPHONE MODE: Steuern Sie den iPod mit dem iPod selber. Sie können aber weiterhin Wiedergabe/Pause oder Datei-Überspringen von dieser Einheit steuern.

Während ANDROID als Quelle gewählt ist, drücken Sie **5 MODE** wiederholt.

AUTO MODE: Steuern Sie das Android-Gerät von dieser Einheit über die im Android-Gerät installierte Anwendung JVC MUSIC PLAY.

AUDIO MODE: Steuern Sie das Android-Gerät vom Android-Gerät selber über andere im Android-Gerät installierte Media-Player-Anwendungen. Sie können aber weiterhin Wiedergabe/Pause oder Datei-Überspringen von dieser Einheit steuern.

Wählen Sie das Musiklaufwerk

Während USB als Quelle gewählt ist, drücken Sie **5 MODE** wiederholt.

Im folgenden Laufwerk gespeicherte Titel werden abgespielt.

- Wählen Sie internen oder externen Speicher für ein Smartphone (Massenspeicherklasse).
- Gewähltes Laufwerk bei Gerät mit mehreren Laufwerken.

Auswählen einer Datei aus einem Ordner/einer Liste

Beim iPod/ANDROID nur gültig, wenn [HEAD MODE]/[AUTO MODE] gewählt ist.

- 1 Drücken Sie \mathcal{Q} / \mathcal{S} .
- 2 Führen Sie den Vorgang 'Wählen Sie ein Element (\rightarrow 3 oder 4)' aus, um eine(n) Ordner/Liste zu wählen.
- 3 Führen Sie den Vorgang 'Wählen Sie ein Element (\rightarrow 3 oder 4)' aus, um eine Datei zu wählen.

Schnellsuche (gilt nur für CD, USB und ANDROID-Quelle)

Wenn Sie viele Dateien haben, können Sie diese schnell durchsuchen.

Führen Sie den folgenden Vorgang aus, um die Liste schnell zu durchsuchen

- KD-R691/KD-R491: Halten Sie **VOL + / -** gedrückt
KD-R499/KD-R494/KD-R492: Drehen Sie den Lautstärke-Regler schnell

Alphabetische Suche (gilt nur für iPod und ANDROID-Quelle)

Sie können eine Datei anhand des Anfangsbuchstabens suchen.

Für iPod-Quelle

Drücken Sie **2 ▲ / 1 ▼**, um das gewünschte Zeichen zu wählen (A bis Z, 0 bis 9, OTHERS).

- Wählen Sie "OTHERS", wenn das erste Zeichen nicht A bis Z, 0 bis 9 ist.

Für ANDROID-Quelle

- 1 Drücken Sie **2 ▲ / 1 ▼**, um auf Zeichensuche zu schalten.
- 2 Führen Sie den folgenden Vorgang aus, um das gewünschte Zeichen zu wählen.

- KD-R691/KD-R491: Drücken Sie **2 ▲ / 1 ▼**
KD-R499/KD-R494/KD-R492: Drehen Sie den Lautstärke-Regler

- ^A^ : Großbuchstaben (A bis Z)
A : Kleinbuchstaben (a bis z)
-0- : Zahlen (0 bis 9)
-OTHERS- : Andere Zeichen als die Buchstaben A bis Z oder die Zahlen 0 bis 9

- 3 Drücken Sie Folgendes, um die Suche zu starten.

- KD-R691/KD-R491: **►/IIENTER**
KD-R499/KD-R494/KD-R492: Lautstärke-Regler

- Zum Zurückschalten zum vorherigen Einstellelement drücken Sie \mathcal{Q} / \mathcal{S} .
- Zum Abbrechen halten Sie \mathcal{Q} / \mathcal{S} gedrückt.

AUDIOEINSTELLUNGEN

Für das Tastenlayout auf der Frontblende siehe Seite 3 oder Seite 4.

Wählen Sie einen Drive-Equalizer direkt (für KD-R691/KD-R491)

Der Drive-Equalizer hebt spezifische Frequenzen an, um Störgeräusche von außerhalb des Fahrzeugs oder Laufgeräusche der Reifen zu verringern.

Drücken Sie **drvn-BASS** wiederholt.

Drive Equalizer: **DRVN 3** (standard), **DRVN 2**, **DRVN 1**

Wählen Sie einen Vorwahl-Equalizer direkt (für KD-R499/KD-R494/KD-R492)

Drücken Sie **EQ-BASS** wiederholt.
(oder)

Drücken Sie **EQ-BASS**, und drehen Sie dann den Lautstärke-Regler innerhalb von 5 Sekunden.

Vorwahl-Equalizer:

FLAT (Standard), **DRVN 3**, **DRVN 2**, **DRVN 1**, **HARD ROCK**, **HIP HOP**, **JAZZ**, **POP**, **R&B**, **TALK**, **USER**, **VOCAL BOOST**, **BASS BOOST**, **CLASSICAL**, **DANCE**

Speichern Ihre eigenen Klangeinstellungen

1 Halten Sie die folgende Taste gedrückt, um auf EASY EQ-Suche zu schalten.

KD-R691/KD-R491: **drvn-BASS**
KD-R499/KD-R494/KD-R492: **EQ-BASS**

2 Führen Sie den Vorgang 'Wählen Sie ein Element (→ 3 oder 4)' aus, um die Einstellung vorzunehmen.

Siehe [EASY EQ] bezüglich der Einstellung, und das Ergebnis wird unter [USER] gespeichert.

• Zum Zurückschalten zum vorherigen Einstellelement drücken Sie \mathcal{Q} / \mathcal{D} .

• Drücken Sie die folgende Taste zum Beenden.

KD-R691/KD-R491: **drvn-BASS**
KD-R499/KD-R494/KD-R492: **EQ-BASS**

Andere Einstellungen

- 1 Halten Sie \mathcal{Q} gedrückt.**
- 2 Führen Sie den Vorgang 'Wählen Sie ein Element (→ 3 oder 4)' aus, um ein Element zu wählen (siehe folgende Tabelle).**
- 3 Wiederholen Sie Schritt 2, bis der gewünschte Gegenstand gewählt/aktiviert ist, oder folgen Sie den Anweisungen auf dem gewählten Gegenstand.**
- 4 Drücken Sie \mathcal{Q} zum Beenden.**

Zum Zurückschalten zum vorherigen Einstellelement drücken Sie \mathcal{Q} / \mathcal{D} .

Standard: **XX**

EQ SETTING

PRESET EQ Wählt einen Vorwahl-Equalizer, der für das Musikgenre geeignet ist.
• Wählen Sie [USER], um die in [EASY EQ] oder [PRO EQ] vorgenommenen Einstellungen zu verwenden.

FLAT/DRVN 3/DRVN 2/DRVN 1/HARD ROCK/HIP HOP/JAZZ/POP/R&B/TALK/USER/VOCAL BOOST/BASS BOOST/CLASSICAL/DANCE

EASY EQ Justieren Ihre eigenen Klangeinstellungen.
• Diese Einstellungen werden unter [USER] gespeichert.
• Die vorgenommenen Einstellungen können die aktuellen Einstellungen von [PRO EQ] beeinflussen.

SUB.W SP*1*2: **00 bis +06** (Standard: **+03**)
SUB.W*1*3: **-08 bis +08** **00**
BASS: **LVL-06 bis LVL+06** **LVL 00**
MID: **LVL-06 bis LVL+06** **LVL 00**
TRE: **LVL-06 bis LVL+06** **LVL 00**

*1, *2, *3: (→ 12)

AUDIOEINSTELLUNGEN

PRO EQ	<p>1 BASS/MIDDLE/TREBLE: Wählen Sie einen Klangton.</p> <p>2 Stellen Sie die Klangelemente des gewählten Klangtons ein.</p> <ul style="list-style-type: none"> • Diese Einstellungen werden unter [USER] gespeichert. • Die vorgenommenen Einstellungen können die aktuellen Einstellungen von [EASY EQ] beeinflussen. <p>BASS Frequenz: 60HZ/80HZ/100HZ/200HZ (Standard: 80HZ) Pegel: LVL-06 bis LVL+06 LVL 00 Q: Q1.0/Q1.25/Q1.5/Q2.0 Q1.0</p> <p>MIDDLE Frequenz: 0.5KHZ/1.0KHZ/1.5KHZ/2.5KHZ (Standard: 1.0KHZ) Pegel: LVL-06 bis LVL+06 LVL 00 Q: Q0.75/Q1.0/Q1.25 Q1.25</p> <p>TREBLE Frequenz: 10.0KHZ/12.5KHZ/15.0KHZ/17.5KHZ (Standard: 10.0KHZ) Pegel: LVL-06 bis LVL+06 LVL 00 Q: Q FIX Q FIX</p>
AUDIO CONTROL	
BASS BOOST	LEVEL +01 bis LEVEL +05 (LEVEL +01): Wählt Ihren bevorzugten Bass-Boost-Pegel.; OFF: Hebt auf.
LOUDNESS	LEVEL 01/LEVEL 02: Verstärkt niedrige oder hohe Frequenzen, um eine gute Klangwirkung auch bei niedriger Lautstärke zu erhalten.; OFF: Hebt auf.
SUB.W LEVEL*1	<p>SPK-OUT*2 SUB.W 00 bis SUB.W +06 (SUB.W +03): Stellt den Ausgangspegel des über Lautsprecherleitung angeschlossenen Subwoofers ein. (➔ 20)</p> <p>PRE-OUT*3 SUB.W -08 bis SUB.W +08 (SUB.W 00): Stellt den Ausgangspegel des an die Line-Out-Anschlüsse (REAR/SW) über einen externen Verstärker angeschlossenen Subwoofers ein. (➔ 20)</p>
SUBWOOFER SET*3	ON: Schaltet den Subwoofer-Ausgang ein.; OFF: Hebt auf.
SUBWOOFER LPF*1	FRQ THROUGH: Alle Signale werden zum Subwoofer gesendet; FRQ 55HZ/FRQ 85HZ/FRQ 120HZ: Audiosignale mit niedrigeren Frequenzen als 55 Hz/85 Hz/120 Hz werden zum Subwoofer geleitet.
SUB.W PHASE*1*4	REVERSE (180°)/NORMAL (0°): Wählt die Phase des Subwoofer-Ausgangs so, dass sie dem Lautsprecher-Ausgang für optimale Leistung entspricht.

FADER	POSITION R06 bis POSITION F06 (POSITION 00): Stellen Sie die Ausgangsbalance zwischen vorderen und hinteren Lautsprechern ein.
BALANCE*5	POSITION L06 bis POSITION R06 (POSITION 00): Stellen Sie die Ausgangsbalance zwischen linken und rechten Lautsprechern ein.
VOLUME ADJUST	LEVEL -15 bis LEVEL +06 (LEVEL 00): Nehmen Sie die Vorwahl des anfänglichen Lautstärkepegels für jede Quelle (in Bezug auf den FM (UKW)-Lautstärkepegel) vor. Vor der Einstellung wählen Sie eine anzupassende Quelle aus. ("VOL ADJ FIX" erscheint im Display, wenn FM (UKW) gewählt ist.)
AMP GAIN	LOW POWER: Beschränkt den maximalen Lautstärkepegel auf 25. (Wählen Sie dies, wenn die Maximalleistung jedes Lautsprechers weniger als 50 W beträgt, um Schäden an den Lautsprechern zu verhindern.); HIGH POWER: Der maximale Lautstärkepegel ist 35.
D.T.EXPANDER (Digital Track Expander)	ON: Erzeugt realistischen Klang, indem die Hochfrequenzkomponenten kompensiert und die Anstiegszeit der Wellenform, die bei der Audiodaten-Kompression verloren gehen, wiederhergestellt werden.; OFF: Hebt auf.
SPK/PRE OUT	Wählen Sie je nach der Art des Lautsprecheranschlusses die geeignete Einstellung, um den gewünschten Ausgang zu erhalten. (➔ 13, Lautsprecher-Ausgangseinstellungen)

*1 Wird nur angezeigt, wenn **[SUBWOOFER SET]** auf **[ON]** gestellt ist.

*2 Wird nur angezeigt, wenn **[SPK/PRE OUT]** auf **[SUB.W/SUB.W]** gestellt ist. (➔ 13)

*3 Wird nur angezeigt, wenn **[SPK/PRE OUT]** auf **[REAR/SUB.W]** oder **[SUB.W/SUB.W]** gestellt ist. (➔ 13)

*4 Nur wählbar, wenn eine andere Einstellung als **[FRQ THROUGH]** für **[SUBWOOFER LPF]** gewählt ist.

*5 Die Einstellung kann nicht den Subwoofer-Ausgang beeinflussen.

AUDIOEINSTELLUNGEN

Lautsprecher-Ausgangseinstellungen

Wählen Sie die Ausgangseinstellung für die Lautsprecher [SPK/PRE OUT], basierend auf der Art des Lautsprecheranschlusses.

Anschluss über Line-Out-Buchsen

Für Verbindungen über einen externen Verstärker. (➔ 20)

KD-R691:

Einstellung auf [SPK/PRE OUT]	Audiosignal über Line-Out-Anschluss	
	FRONT	REAR/SW
REAR/REAR	Vorderer Lautsprecherausgang	Hinterer Lautsprecherausgang
REAR/SUB.W (Standard)	Vorderer Lautsprecherausgang	Subwoofer-Ausgang
SUB.W/SUB.W	Vorderer Lautsprecherausgang	Subwoofer-Ausgang

KD-R499/KD-R494/KD-R492/KD-R491:

Einstellung auf [SPK/PRE OUT]	Audiosignal über Line-Out-Anschluss
	REAR/SW
REAR/REAR	Hinterer Lautsprecherausgang
REAR/SUB.W (Standard)	Subwoofer-Ausgang
SUB.W/SUB.W	Subwoofer-Ausgang

Anschluss über Lautsprecherkabel

Für Verbindungen ohne externen Verstärker. Mit diesen Einstellungen können Sie aber auch den Subwoofer-Ausgang genießen. (➔ 20)

Einstellung auf [SPK/PRE OUT]	Audiosignal über hintere Lautsprecherleitung	
	L (links)	R (rechts)
REAR/REAR	Hinterer Lautsprecherausgang	Hinterer Lautsprecherausgang
REAR/SUB.W	Hinterer Lautsprecherausgang	Hinterer Lautsprecherausgang
SUB.W/SUB.W	Subwoofer-Ausgang	(Stummschaltung)

Wenn [SUB.W/SUB.W] gewählt ist:

- [FRQ 120HZ] ist in [SUBWOOFER LPF] gewählt, und [FRQ THROUGH] steht nicht zur Verfügung. (➔ 12)
- [POSITION R01] ist in [FADER] gewählt, und der Wahlbereich ist [POSITION R06] bis [POSITION 00]. (➔ 12)

DISPLAY-EINSTELLUNGEN

Zonen-Identifikation für Helligkeitseinstellungen

KD-R691/KD-R491

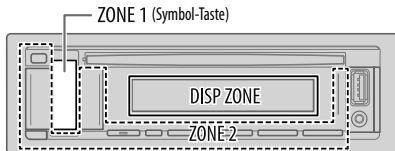

KD-R499/KD-R494/KD-R492

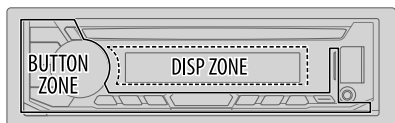

Zonen-Identifikation für Farbeinstellung

KD-R691/KD-R491

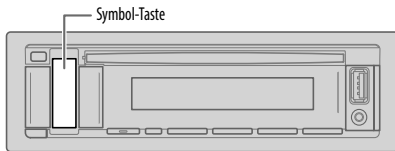

- 1 Halten Sie gedrückt.
- 2 Führen Sie den Vorgang 'Wählen Sie ein Element (➔ 3 oder 4)' aus, um ein Element zu wählen (siehe folgende Tabelle).
- 3 Wiederholen Sie Schritt 2, bis der gewünschte Gegenstand gewählt/aktiviert ist, oder folgen Sie den Anweisungen auf dem gewählten Gegenstand.
- 4 Drücken Sie zum Beenden.

Zum Zurückschalten zum vorherigen Einstellelement drücken Sie / .

Standard: **XX**

DISPLAY

DIMMER

Blenden Sie die Beleuchtung ab.

OFF: Die Abblendung ist ausgeschaltet. Die Helligkeit wechselt auf **[DAY]**-Einstellung um.

ON: Die Abblendung ist eingeschaltet. Die Helligkeit wechselt auf **[NIGHT]**-Einstellung um.

(➔ **[BRIGHTNESS]**)

DIMMER TIME: Stellen Sie die Anfangs- und Endzeit für die Abblendfunktion ein.

1 Führen Sie den Vorgang 'Wählen Sie ein Element (➔ 3 oder 4)' aus, um die **[ON]**-Zeit einzustellen.

2 Führen Sie den Vorgang 'Wählen Sie ein Element (➔ 3 oder 4)' aus, um die **[OFF]**-Zeit einzustellen.

(Standard: **[ON]: 18:00 ; [OFF]: 6:00**)

DIMMER AUTO: Die Abblendung schaltet automatisch ein und aus, wenn Sie die Autoscheinwerfer ein- oder ausschalten.*1

BRIGHTNESS

Stellen Sie die Helligkeit für Tag und Nacht separat ein.

1 DAY/NIGHT: Wählen Sie Tag oder Nacht.

2 Wählen Sie eine Zone. (Siehe Abbildung.)

3 LEVEL 00 bis LEVEL 31: Stellen Sie den Helligkeitspegel ein.

TEXT SCROLL*2

SCROLL ONCE: Scrollt die Display-Information einmal.;

SCROLL AUTO: Wiederholt das Scrollen in 5-Sekunden-Intervallen.;

SCROLL OFF: Hebt auf.

*1 Die Steuerleitungsverbindung für Beleuchtung ist erforderlich. (➔ 20)

*2 Manche Zeichen oder Symbole werden nicht richtig angezeigt (oder werden ausgeblendet).

DISPLAY-EINSTELLUNGEN

COLOR (für KD-R691/KD-R491: Nur Symbol-Taste)

PRESET	<p>Wählen Sie eine Beleuchtungsfarbe für die Symbol-Taste. (Siehe Abbildung auf Seite 14.)</p> <ul style="list-style-type: none">• COLOR 01 bis COLOR 49• USER: Die Farbe, die Sie für [DAY COLOR] oder [NIGHT COLOR] festgelegt haben, wird gezeigt.• COLOR FLOW01 bis COLOR FLOW03: Die Farbe wechselt bei unterschiedlichen Geschwindigkeiten.• Vorgabetaste: CRYSTAL, FLOWER, FOREST, GRADATION, OCEAN, SUNSET, RELAX
DAY COLOR	<p>Speichern Sie Ihre eigenen Tages- und Nachtfarben für die Symbol-Taste.</p> <p>1 RED/GREEN/BLUE: Wählen Sie eine Primärfarbe. 2 00 bis 31: Wählen Sie den Pegel.</p> <p>Wiederholen Sie Schritt 1 und 2 zur Einstellung aller Primärfarben.</p>
NIGHT COLOR	<ul style="list-style-type: none">• Ihre Einstellung wird unter [USER] in [PRESET] gespeichert.• [NIGHT COLOR] oder [DAY COLOR] wird durch Ein- oder Ausschalten des Autoscheinwerfers umgestellt.
MENU COLOR	<p>ON: Die Farbe der Symbol-Tastenbeleuchtung wechselt auf weiße Farbe um, wenn im Menü-Modus oder beim Wählen einer Musikdatei aus einem Ordner/einer Liste. ; OFF: Hebt auf.</p>

ZUR BEZUGNAHME

■ Wartung

Reinigung des Geräts

Wischen Sie die Frontblende mit einem trockenen Silikonlappen oder weichen Lappen sauber.

Reinigung des Steckverbinders

Die Frontblende abnehmen und den Anschluss sanft mit einem Wattetupfer oder Lappen reinigen, wobei darauf geachtet werden muss, die Anschlusskontakte nicht zu beschädigen.



Anschluss (an der Rückseite der Frontblende)

■ Handhabung von Discs:

- Berühren Sie nicht die Aufnahme-Oberfläche der Disc.
- Kleben Sie keine Aufkleber oder ähnliches auf eine Disc. Verwenden Sie dem entsprechend auch keine Discs, auf denen sich bereits ein Aufkleber befindet.
- Verwenden Sie kein Zubehör für die Disc.
- Reinigen Sie CDs stets von der Mitte einer Disc nach außen hin.
- Reinigen Sie die Disc mit einem trockenen Silikonlappen oder weichen Lappen. Verwenden Sie keine Lösungsmittel.
- Ziehen Sie Discs beim Entfernen aus dem Gerät horizontal heraus.
- Entfernen Sie vor dem Einsetzen einer Disc die Grate vom Mittenloch und der Disc-Kante.

■ Weitere Informationen

Bei: – Neuste Firmware-Aktualisierungen und eine Liste der neuesten kompatiblen Artikel
– Jegliche neuesten Informationen
Besuchen Sie <<http://www.jvc.net/cs/car/>>.

Allgemeines

- Dieses Gerät kann nur die folgenden CDs abspielen:



- Dieses Gerät kann Multi-Session-Discs abspielen, nicht geschlossene Sessions werden aber während der Wiedergabe übersprungen.
- **DualDisc-Wiedergabe**: Die Nicht-DVD-Seite einer "DualDisc" entspricht nicht dem "Compact Disc Digital Audio"-Standard. Deshalb kann die Verwendung der Nicht-DVD-Seite einer DualDisc auf diesem Produkt nicht empfohlen werden.
- Für detaillierte Information und Hinweise über abspielbare Audiodateien besuchen Sie <<http://www.jvc.net/cs/car/>>.

ZUR BEZUGNAHME

Abspielbare Dateien

- Wiederzugebende Audiodateien:

Für Disc: MP3 (.mp3), WMA (.wma)
Für USB-Massenspeichergerät: MP3 (.mp3), WMA (.wma), WAV (.wav), FLAC (.flac)

- Abspielbare Disc-Medien: CD-R/CD-RW/CD-ROM
- Abspielbares Disc-Dateiformat: ISO 9660 Level 1/2, Joliet, Lange Dateinamen
- Mögliche Dateisysteme auf USB-Geräten: FAT12, FAT16, FAT32

Auch wenn Audiodateien den oben aufgeführten Standards entsprechen, kann das Abspielen unter Umständen auf Grund von Typ oder Zustand der Medien bzw. Geräte nicht möglich sein.

Nicht abspielbare Discs

- Discs mit nicht runder Form.
- Discs die auf der Aufnahme-Oberfläche eingefärbt oder verschmutzt sind.
- Recordable/ReWritable Discs, die nicht abgeschlossen (finalisiert) wurden.
- 8-cm-CD. Falls Sie versuchen, einen Adapter zu verwenden, kann es zu einer Fehlfunktion kommen.

Wissenswertes über USB-Geräte

- Sie können ein USB-Gerät nicht über einen USB-Hub anschließen.
- Der Anschluss eines Kabels mit einer Gesamtlänge von mehr als 5 m kann eine fehlerhafte Wiedergabe verursachen.
- Diese Einheit kann nicht ein USB-Gerät mit einer anderen Bewertung als 5 V und mehr als 1 A erkennen.

Wissenswertes über iPod/iPhone



Made for

- iPod touch (2nd, 3rd, 4th, 5th und 6th generation)
- iPod classic
- iPod nano (3rd, 4th, 5th, 6th und 7th generation)
- iPhone 3G, 3GS, 4, 4S, 5, 5S, 5C, 6, 6 Plus, 6S, 6S Plus, SE, 7, 7 Plus
- Es ist nicht möglich, Videodateien im Menü "Videos" in **[HEAD MODE]** zu durchsuchen.
- Die Song-Reihenfolge, die im gewählten Menü dieser Einheit erscheint, kann sich vom iPod/iPhone unterscheiden.
- Je nach der Version des Betriebssystems des iPod/iPhone sind einige Funktionen möglicherweise nicht verfügbar.

Wissenswertes über Android-Geräte

- Diese Einheit unterstützt Android OS 4.1 und höher.
- Manche Android-Geräte (mit OS 4.1 und höher) unterstützen möglicherweise Android Open Accessory (AOA) 2.0 nicht vollständig.
- Wenn das Android-Gerät sowohl Massenspeicherklasse-Gerät als auch AOA 2.0 unterstützt, hat diese Einheit immer Wiedergabe über AOA 2.0 als Vorrang.

Ändern der Display-Information

Jedesmal, wenn Sie  -  drücken, wechselt die Anzeige-Information.

- Wenn die Information nicht verfügbar oder nicht aufgezeichnet ist, erscheint "NO TEXT", "NO NAME" oder andere Information (z.B. Sendername) oder die Anzeige ist leer.

Quellenname	Display-Information (für KD-R691/KD-R491)
FM oder AM	Frequenz (Datum/Uhrzeit) (Nur für Radio Data System-FM (UKW)-Sender) Sendername (PS)/Programmtyp (PTY) (Datum/Uhrzeit) ➔ Radiotext (Datum/Uhrzeit) ➔ Radiotext+ (Radiotext+) ➔ Songtitel (Interpret) ➔ Songtitel (Datum/Uhrzeit) ➔ Frequenz (Datum/Uhrzeit) ➔ (zurück zum Anfang)
CD oder USB	(Für CD-DA) Tracktitel (Interpret) ➔ Tracktitel (Disc-Name) ➔ Tracktitel (Datum/Uhrzeit) ➔ Spielzeit (Datum/Uhrzeit) ➔ (zurück zum Anfang) (Für MP3/WMA/WAV/FLAC-Datei) Songtitel (Interpret) ➔ Songtitel (Albumname) ➔ Songtitel (Datum/Uhrzeit) ➔ Dateiname (Ordnername) ➔ Dateiname (Datum/Uhrzeit) ➔ Spielzeit (Datum/Uhrzeit) ➔ (zurück zum Anfang)
iPod oder ANDROID	Wenn [HEAD MODE]/[AUTO MODE] ausgewählt ist (➔ 9): Songtitel (Interpret) ➔ Songtitel (Albumname) ➔ Songtitel (Datum/Uhrzeit) ➔ Spielzeit (Datum/Uhrzeit) ➔ (zurück zum Anfang)
AUX	AUX (Datum/Uhrzeit)

ZUR BEZUGNAHME

Quellenname	Display-Information (für KD-R499/KD-R494/KD-R492)
FM oder AM	Frequenz → Uhrzeit → (zurück zum Anfang) (Nur für Radio Data System-FM (UKW)-Sender) Sendername (PS)/Programmtyp (PTY) → Radiotext → Radiotext+ → Radiotext+ Titel/ Radiotext+ Interpret → Frequenz → Clock → (zurück zum Anfang)
CD oder USB	(Für CD-DA) Disc-Titel/Interpret → Tracktitel/Interpret → Spielzeit → Uhrzeit → (zurück zum Anfang) (Für MP3/WMA/WAV/FLAC-Datei) Songtitel / Interpret → Albumname/Interpret → Ordnername → Dateiname → Spielzeit → Uhrzeit → (zurück zum Anfang)
ANDROID	Wenn [AUTO MODE] ausgewählt ist (→ 9): Songtitel/Interpret → Albumname/Interpret → Spielzeit → Uhrzeit → (zurück zum Anfang)
AUX	AUX → Uhrzeit → (zurück zum Anfang)

Verfügbare kyrillische Buchstaben

<input checked="" type="checkbox"/>	Verfügbares Zeichen															
<input type="checkbox"/>	Displayanzeigen															
А	Б	В	Г	Д	Е	Ж	З	И	Й	К	Л	М	Н	О	П	Р
а	б	в	г	д	е	ж	з	и	й	к	л	м	н	о	п	р
С	Т	У	Ф	Х	Ц	Ч	Ш	Щ	Ъ	Ы	Ь	Э	Ю	Я	Є	
с	т	у	ф	х	ц	ч	ш	щ	ъ	ы	ь	э	ю	я	є	

FEHLERSUCHE

Symptom	Abhilfe	
Allgemeines	Es wird kein Ton gehört. <ul style="list-style-type: none"> • Die Lautstärke auf den optimalen Pegel einstellen. • Prüfen Sie die Kabel und Verbindungen. 	
	"MISWIRING CHECK WIRING THEN PWR ON" erscheint.	Schalten Sie die Stromversorgung aus, und prüfen Sie, ob die Klemmen der Lautsprecherdrähte richtig isoliert sind. Schalten Sie die Stromversorgung wieder ein.
	"PROTECTING SEND SERVICE" erscheint.	Reichen Sie die Einheit beim nächsten Kundendienstzentrum ein.
Radio	Quelle kann nicht gewählt werden.	Prüfen Sie die Einstellung [SOURCE SELECT]. (→ 5)
	• Der Radioempfang ist schlecht. • Statikrauschen beim Radiohören.	Schließen Sie das Antennenkabel fest an.
	Disc kann nicht ausgegeben werden.	Halten Sie kräftig gedrückt, um die Disc zwangsweise auszugeben. Achten Sie darauf, die ausgeschobene Disc nicht fallen zu lassen.
	"IN DISC" erscheint.	Stellen Sie sicher, dass der Ladeschlitz beim Ausschieben der Disc nicht blockiert ist.
	"PLEASE EJECT" erscheint.	Drücken Sie und setzen Sie die Disc richtig ein.
	Die Wiedergabereihenfolge ist nicht wie gewünscht.	Die Wiedergabereihenfolge wird durch den Dateinamen (USB) oder durch die Reihenfolge der Aufnahme der Dateien (Disc) bestimmt.
CD/USB/iPod	Verflossene Spielzeit ist nicht richtig.	Dies hängt von dem vorherigen Aufnahmevorgang ab.
	"NOT SUPPORT" erscheint, und Tracks werden übersprungen.	Prüfen Sie, ob der Track ein abspielbares Format hat. (→ 16)
	"READING" blinkt weiter.	<ul style="list-style-type: none"> • Verwenden Sie nicht zu viele Hierarchie-Ebenen und Ordner. • Setzen Sie die Disc erneut ein bzw. bringen Sie das USB-Gerät wieder an.
	"CANNOT PLAY" blinkt und/oder das angeschlossene Gerät kann nicht erkannt werden.	<ul style="list-style-type: none"> • Prüfen Sie, ob das angeschlossene Gerät kompatibel mit diesem Gerät ist, und stellen Sie sicher, dass die Dateien die unterstützten Formate haben. (→ 16) • Bringen Sie das Gerät wieder an.

Symptom	Abhilfe	
CD/USB/iPod	Der iPod/iPhone schaltet nicht ein oder funktioniert nicht.	<ul style="list-style-type: none"> • Prüfen Sie die Verbindung zwischen diesem Gerät und dem iPod/iPhone. • Trennen Sie das iPod/iPhone ab und setzen es mit Hard Reset zurück.
	Richtige Zeichen werden nicht angezeigt.	<ul style="list-style-type: none"> • Dieses Gerät kann nur Großbuchstaben, Zahlen und eine begrenzte Anzahl von Symbolen anzeigen. • Je nach der Anzeigesprache, die Sie gewählt haben (➔ 6), können bestimmte Buchstaben möglicherweise nicht richtig angezeigt werden.
ANDROID	<ul style="list-style-type: none"> • Bei Wiedergabe wird kein Ton gehört. • Ton wird nur vom Android-Gerät ausgegeben. 	<ul style="list-style-type: none"> • Verbinden Sie das Android-Gerät neu. • Während der [AUDIO MODE] eingestellt ist, starten Sie eine Media Player Anwendung auf dem Android-Gerät und starten Sie die Wiedergabe. • Während der [AUDIO MODE] eingestellt ist, starten Sie die aktuelle Media Player Anwendung erneut oder verwenden Sie eine andere Media Player Anwendung. • Starten Sie das Android-Gerät neu. • Wenn dadurch das Problem nicht gelöst wird, kann das angeschlossene Android-Gerät nicht das Audiosignal zur Einheit leiten. (➔ 16)
	Bei [AUTO MODE] ist Wiedergabe unmöglich.	<ul style="list-style-type: none"> • Stellen Sie sicher, dass JVC MUSIC PLAY APP im Android-Gerät installiert ist. (➔ 8) • Schließen Sie das Android-Gerät erneut an und wählen Sie den geeigneten Steuermodus. (➔ 9) • Wenn das Problem dadurch nicht gelöst wird, unterstützt das verbundene Android-Gerät nicht [AUTO MODE]. (➔ 16)
	"NO DEVICE" oder "READING" blinkt weiter.	<ul style="list-style-type: none"> • Schalten Sie die Entwickler-Optionen am Android-Gerät aus. • Verbinden Sie das Android-Gerät neu. • Wenn das Problem dadurch nicht gelöst wird, unterstützt das verbundene Android-Gerät nicht [AUTO MODE]. (➔ 16)
	Die Wiedergabe ist unterbrochen oder es treten Aussetzer im Ton auf.	Schalten Sie den Stromsparmodus am Android-Gerät aus.
	"CANNOT PLAY"	<ul style="list-style-type: none"> • Achten Sie darauf, dass das Android-Gerät abspielbare Audiodateien enthält. • Verbinden Sie das Android-Gerät neu. • Starten Sie das Android-Gerät neu.

Wenn Sie weiterhin Probleme haben, führen Sie einen Reset aus.
(➔ 3 oder 4)

⚠ Warnung

- Das Gerät kann nur bei 12V DC-Versorgung mit negativer Masse eingebaut werden.
- Trennen Sie den negativen Batterieanschluss vor der Verkabelung und Befestigung ab.
- Schließen Sie nicht das Batteriekaabel (gelb) das Zündkabel (rot) an der Fahrzeugkarosserie oder dem Massekabel (schwarz) an, um einen Kurzschluss zu vermeiden.
- Zum Verhindern von Kurzschlüssen:
 - Isolieren Sie nicht angeschlossene Kabel mit Vinylband.
 - Sicherstellen, daß das Gerät nach dem Einbau a Chassis des Fahrzeugs geerdet wird.
 - Sichern Sie die Kabel mit Kabelklemmen und wickeln Sie Vinylband um die Kabel, die mit Metallteilen in Berührung kommen, um die Kabel zu schützen.

⚠ Vorsicht

- Überlassen Sie aus Sicherheitsgründen die Arbeiten zur Montage und Verkabelung ausgewiesenen Fachpersonal. Lassen Sie sich vom Autoradiohändler beraten.
- Montieren Sie dieses Gerät in der Konsole Ihres Fahrzeugs. Keine Metallteile dieses Geräts bei und kurz nach der Verwendung des Geräts berühren. Metallteile wie der Kühlkörper und das Gehäuse werden heiß.
- Verbinden Sie nicht die ⚡-Drähte von Lautsprechern mit der Karosserie, dem Massekabel (schwarz) oder schließen Sie parallel an.
- Schließen Sie Lautsprecher mit einer Maximalleistung von mehr als 50 W an. Wenn die Maximalleistung der Lautsprecher unter 50 W ist, ändern Sie die Einstellung von **[AMP GAIN]**, um Beschädigung der Lautsprecher zu vermeiden. (➔ 12)
- Montieren Sie das Gerät mit einem Winkel von weniger als 30°.
- Wenn Ihr Fahrzeugkabelbaum nicht die Zündklemme hat, verbinden Sie das Zündkabel (rot) mit der Klemme am Sicherungskasten des Fahrzeugs, die 12 V DC-Versorgung bietet und durch den Zündschlüssel ein- und ausgeschaltet wird.
- Halten Sie alle Kabel von hitzeableitenden Metallteilen fern.
- Überprüfen Sie nach der Montage des Geräts, ob die Bremslichter, Blinker, Scheibenwischer usw. ordnungsgemäß funktionieren.
- Wenn die Sicherung durchbrennt, überprüfen Sie zuerst, dass die Drähte nicht die Karosserie berühren, und ersetzen Sie dann die durchgebrannte Sicherung durch eine neue Sicherung mit der gleichen Nenngröße.

EINBAU/ANSCHLUSS

Teileliste für den Einbau

(A) Frontblende

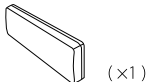

(x1)

(B) Frontrahmen

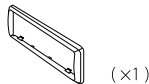

(x1)

(C) Einbauhalterung

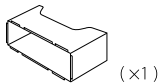

(x1)

(D) Kabelbaum

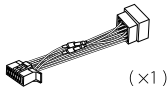

(x1)

(E) Ausziehschlüssel



(x2)

Grundlegendes Verfahren

- 1 Ziehen Sie den Schlüssel aus dem Zündschloss, und trennen Sie dann den \ominus -Klemme der Autobatterie ab.
- 2 Schließen Sie die Kabel richtig an.
Siehe Verdrahtungsanschluss. (→ 20)
- 3 Bauen Sie das Autoradio in Ihrem Fahrzeug ein.
Siehe Einbau der Einheit (Einbau im Armaturenbrett).
- 4 Schließen Sie die \ominus -Klemme der Autobatterie an.
- 5 Nehmen Sie die Frontblende ab und setzen Sie das Gerät.
(→ 3 oder 4)

Einbau der Einheit (Einbau im Armaturenbrett)

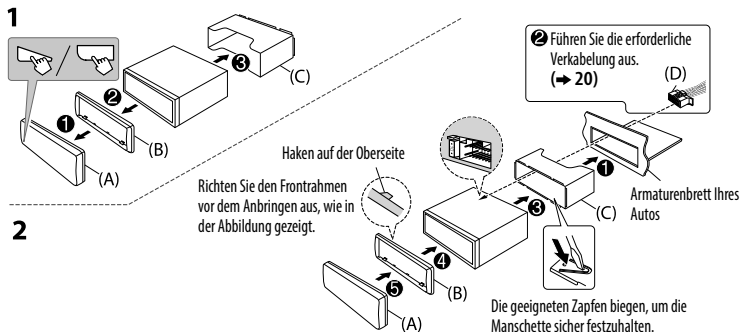

Beim Einbau des Geräts ohne Einbauhalterung

- 1 Nehmen Sie die Einbauhalterung und den Frontrahmen vom Gerät ab.
- 2 Richten Sie die Öffnungen am Gerät (an beiden Seiten) mit der Befestigungskonsolle am Fahrzeug aus und sichern Sie das Gerät mit Schrauben (im Handel erhältlich).

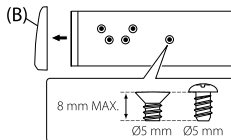

⚠ Verwenden Sie nur die vorgeschriebenen Schrauben. Durch Verwendung falscher Schrauben kann das Gerät beschädigt werden.

Entfernen der Einheit

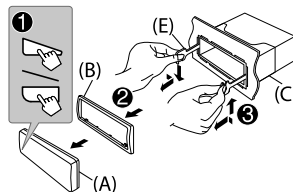

Verdrahtungsanschluss

Bei Anschluss an einen externen Verstärker schließen Sie dessen Massedraht an der Autokarosserie an, um Beschädigung des Geräts zu vermeiden.

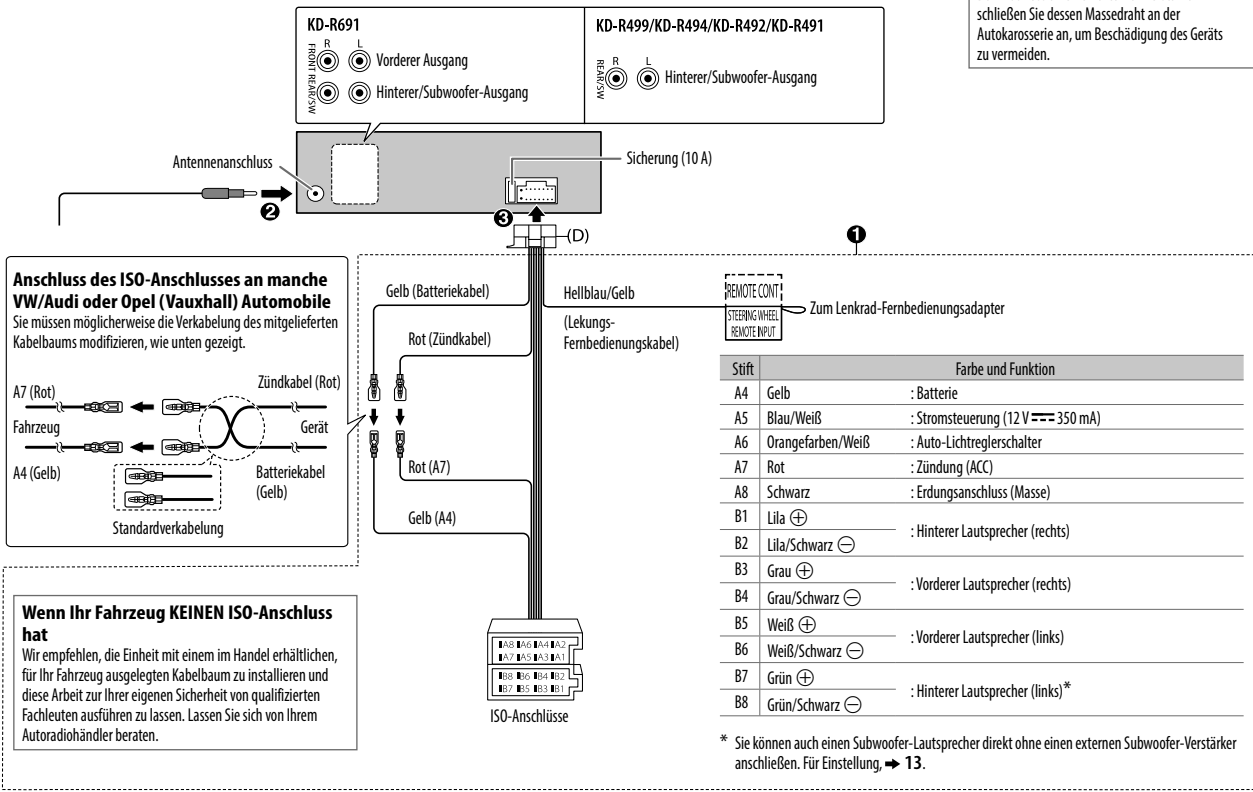

TECHNISCHE DATEN

Änderungen ohne Vorankündigung bleiben vorbehalten.

Tuner	FM	Frequenzbereich	87,5 MHz — 108,0 MHz (50-kHz-Raster)
		Empfindlichkeit (Rauschabstand = 26 dB)	0,71 $\mu\text{V}/75 \Omega$ (8,2 dBf)
		Empfindlichkeitsschwelle (DIN S/N = 46 dB)	2,0 $\mu\text{V}/75 \Omega$
	AM (MW)	Frequenzgang (± 3 dB)	30 Hz — 15 kHz
		Signal-Rauschabstand (MONO)	64 dB
		Kanaltrennung (1 kHz)	40 dB
		AM (LW)	Frequenzbereich
Empfindlichkeit (Rauschabstand = 20 dB)	28,2 μV (29 dB μ)		
AM (LW)	Frequenzbereich	153 kHz — 279 kHz (9-kHz-Raster)	
	Empfindlichkeit (Rauschabstand = 20 dB)	50 μV (33,9 dB μ)	

CD-Player	Lasodiode	GaAlAs
	Digitalfilter (D/A)	8-faches Oversampling
	Spindeldrehzahl	500 U/min — 200 U/min (CLV)
	Tonhöschwankung	Unterhalb der Messgrenze
	Frequenzgang (± 1 dB)	20 Hz — 20 kHz
	Gesamtklirrfaktor (1 kHz)	0,01 %
	Signal-Rauschabstand (1 kHz)	105 dB
	Dynamikbereich	90 dB
	Kanaltrennung	85 dB
	MP3-Decodierung	Unterstützt MPEG-1/2 Audio Layer-3
WMA-Decodierung	Unterstützt Windows Media Audio	

USB	USB Standard	USB 1.1, USB 2.0 (Höchstgeschwindigkeit)
	Kompatible Geräte	Massenspeichergerät
	Dateisystem	FAT12/16/32
	Maximaler Versorgungsstrom	DC 5 V \equiv 1 A

USB	Digitalfilter (D/A) Wandler	24 Bit
	Frequenzgang (± 1 dB)	20 Hz — 20 kHz
	Signal-Rauschabstand (1 kHz)	105 dB
	Dynamikbereich	90 dB
	Kanaltrennung	85 dB
	MP3-Decodierung	Unterstützt MPEG-1/2 Audio Layer-3
WMA-Decodierung	Unterstützt Windows Media Audio	
WAV-Decodierung	Linear PCM	
FLAC-Decodierung	FLAC-Dateien	

Auxiliary	Frequenzgang (± 3 dB)	20 Hz — 20 kHz
	Maximaler Spannungseingang	1 000 mV
	Eingangsimpedanz	30 k Ω

Audio	Maximale Ausgangsleistung	50 W \times 4 oder 50 W \times 2 + 50 W \times 1 (Subwoofer = 4 Ω)
	Volle Bandbreitenleistung (bei weniger als 1 % Klirrfaktor)	22 W \times 4
	Lautsprecherimpedanz	4 Ω — 8 Ω
	Vorverstärkerpegel/Last (CD/USB)	2 500 mV/10 k Ω Last
	Vorverstärkungsimpedanz	\leq 600 Ω

Allgemeines	Betriebsspannung (10,5 V — 16 V zulässig)	14,4 V
	Maximale Stromaufnahme	10 A
	Betriebstemperaturbereich	-10°C — +60°C
	Einbaumaße (B \times H \times T)	182 mm \times 53 mm \times 158 mm
Nettogewicht (einschließlich Frontrahmen, Einbauhalterung)	1,2 kg	

AVANT L'UTILISATION	2
FONCTIONNEMENT DE BASE	3
PRISE EN MAIN	5
1 Annulez la démonstration	
2 Réglez l'horloge et la date	
3 Faites les réglages de base	
RADIO	6
AUX	8
CD/USB/iPod/ANDROID	8
RÉGLAGES AUDIO	11
RÉGLAGES D'AFFICHAGE	14
RÉFÉRENCES	15
Entretien	
Plus d'informations	
GUIDE DE DÉPANNAGE	17
INSTALLATION/RACCORDEMENT	18
SPÉCIFICATIONS	21

IMPORTANTES

- Pour utiliser correctement l'appareil, veuillez ce manuel complément avant de l'utiliser. Il est particulièrement important que vous lisiez et acceptiez les avertissements et les précautions de ce manuel.
- Veuillez garder ce manuel dans un endroit sûr et accessible pour une utilisation future.

▲ Avertissement

- N'utilisez aucune fonction qui risque de vous distraire de la conduite sûre de votre véhicule.

▲ Précautions

Réglage du volume:

- Ajustez le volume de façon à pouvoir entendre les sons extérieurs à la voiture afin d'éviter tout risque d'accident.
- Réduisez le volume avant de reproduire des sources numériques afin d'éviter d'endommager les enceintes par la soudaine augmentation du niveau de sortie.

Généralités:

- Éviter d'utiliser le périphérique extérieur s'il peut gêner une conduite en toute sécurité.
- Assurez-vous que toutes les données importantes ont été sauvegardées. Nous ne pouvons pas être tenu responsable pour toute perte des données enregistrées.
- Veuillez faire en sorte de ne jamais mettre ou laisser d'objets métalliques (tels que des pièces ou des outils) dans l'appareil, afin d'éviter tout risque de court-circuit.
- Si une erreur de disque se produit à cause de la condensation sur l'objectif laser, éjectez le disque et attendez que l'humidité s'évapore.

Comment lire ce manuel

- Les opérations sont expliquées principalement en utilisant les touches de la façade du **KD-R691** et **KD-R499**.
- Les indications en anglais sont utilisées dans un but explicatif. Vous pouvez choisir la langue d'affichage à partir du menu.
(→ 6)
- [XX] indique les éléments choisis.
- (→ XX) indique que des références sont disponibles aux page citées.

FONCTIONNEMENT DE BASE

Façade pour KD-R691/KD-R491

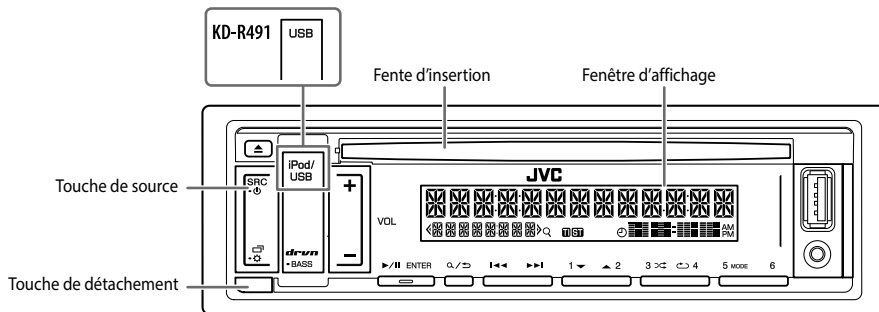

Attachez

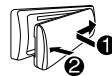

Détachez

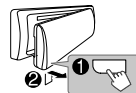

Comment réinitialiser



Vos ajustements pré-réglés seront effacés sauf les stations radio mémorisées.

Pour

Sur la façade

Mettez l'appareil sous tension

- Appuyez sur **SRC** ◯.
- Maintenez la touche enfoncée pour mettre l'appareil hors tension.

Ajustez le volume

- Appuyez sur **VOL +/−**.
- Maintenez **VOL +** enfoncé de façon continue pour augmenter le volume sur 15.

Appuyez sur **▶/|| ENTER** pour couper le son ou mettre la lecture en pause.

- Appuyez une nouvelle fois pour annuler. Le niveau de volume retourne au niveau précédent avant la mise en sourdine ou la pause.

Sélectionner la source

- Appuyez répétitivement sur **SRC** ◯.
- Appuyez sur **SRC** ◯, puis appuyez sur **VOL +/−** avant 2 secondes.

Changez l'information sur l'affichage

Appuyez répétitivement sur **◻** ⚙️ (↔ 16)

Sélection d'un élément

- 1 Appuyez sur **VOL +/−** pour sélectionner un élément.
- 2 Appuyez sur **▶/|| ENTER** pour valider.

FONCTIONNEMENT DE BASE

Façade pour KD-R499/KD-R494/KD-R492

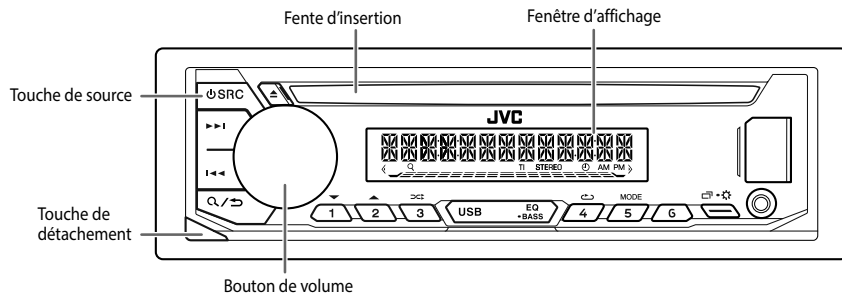

Attachez

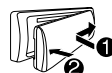

Détachez

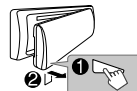

Comment réinitialiser

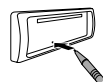

Vos ajustements prééglés seront effacés sauf les stations radio mémorisées.

Pour

Sur la façade

Mettez l'appareil sous tension

- Appuyez sur **SRC**.
- Maintenez la touche enfoncée pour mettre l'appareil hors tension.

Ajustez le volume

Tournez le bouton de volume.

Appuyez sur le bouton de volume pour couper le son ou mettre la lecture en pause.

- Appuyez une nouvelle fois pour annuler. Le niveau de volume retourne au niveau précédent avant la mise en sourdine ou la pause.

Sélectionner la source

- Appuyez répétitivement sur **SRC**.
- Appuyez sur **SRC**, puis tournez le bouton de volume avant 2 secondes.

Changez l'information sur l'affichage

Appuyez répétitivement sur **EQ + BASS** (→ 17)

Sélection d'un élément

- 1 Tournez le bouton de volume pour sélectionner un élément.
- 2 Appuyez sur le bouton pour valider.

PRISE EN MAIN

Pour la disposition des touches de la façade, reportez-vous à la page 3 ou 4.

1 Annulez la démonstration

Quand vous mettez l'appareil sous tension pour la première fois (ou après une réinitialisation de l'appareil), l'affichage montre:

KD-R691/KD-R491:

"CANCEL DEMO" → "PRESS ENTER"

1 Appuyez sur ►/ENTER.

[YES] est choisi pour le réglage initial.

2 Appuyez de nouveau sur ►/ENTER.

"DEMO OFF" apparaît.

KD-R499/KD-R494/KD-R492:

"CANCEL DEMO" → "PRESS" → "VOLUME KNOB"

1 Appuyez sur le bouton de volume.

[YES] est choisi pour le réglage initial.

2 Appuyez de nouveau sur le bouton de volume.

"DEMO OFF" apparaît.

2 Réglez l'horloge et la date

1 Maintenez enfoncée .

2 Réalisez l'opération 'Sélection d'un élément (→ 3 ou 4)' pour sélectionner [CLOCK].

3 Réalisez l'opération 'Sélection d'un élément (→ 3 ou 4)' pour régler l'horloge.

[CLOCK ADJUST] → Réglez les heures et les minutes → [CLOCK FORMAT] → [12H] ou [24H]

4 Réalisez l'opération 'Sélection d'un élément (→ 3 ou 4)' pour régler la date.

[DATE SET] → Réglez le jour, le mois et l'année

5 Appuyez sur pour quitter.

Pour retourner à l'option de réglage précédente, appuyez sur .

3 Faites les réglages de base

1 Maintenez enfoncée .

2 Réalisez l'opération 'Sélection d'un élément (→ 3 ou 4)' pour sélectionner un élément (voir le tableau suivant).

3 Répétez l'étape 2 jusqu'à ce que l'élément souhaité soit sélectionné ou activé.

4 Appuyez sur pour quitter.

Pour retourner à l'option de réglage précédente, appuyez sur .

Défaut: **XX**

SYSTEM	
KEY BEEP	ON: Met en service la tonalité des touches. ; OFF: Met hors service la fonction.
SOURCE SELECT	
AM SRC*	ON: Met en service AM dans la sélection de la source. ; OFF: Hors service. (→ 6)
BUILT-IN AUX*	ON: Met en service AUX dans la sélection de la source. ; OFF: Hors service. (→ 8)
F/W UPDATE	
UPDATE SYSTEM	
F/W UP xxxx	YES: Démarrer la mise à niveau du micrologiciel. ; NO: Annulation (la mise à niveau n'est pas activée). Pour en savoir plus sur la mise à niveau du micrologiciel, référez-vous à: < http://www.jvc.net/cs/car/ >.

* Pas d'affichage quand la source correspondante est sélectionnée.

PRISE EN MAIN

CLOCK	
TIME SYNC	ON: L'horloge est réglée automatiquement à l'aide des données d'horloge (CT) comprises dans les données du signal FM Radio Data System. ; OFF: Annulation.
CLOCK DISPLAY	ON: L'horloge apparaît sur l'affichage même quand l'appareil est hors tension. ; OFF: Annulation.
ENGLISH	Sélectionnez la langue d'affichage pour le menu et l'information sur le morceau si elle est disponible. Par défaut, ENGLISH est sélectionné.
РУССКИЙ	
ESPAÑOL	

RADIO

Pour la disposition des touches de la façade, reportez-vous à la page 3 ou 4.

Recherchez une station

- 1 Appuyez répétitivement sur la touche de source pour sélectionner FM ou AM.
 - 2 Appuyez sur **◀◀ / ▶▶** pour rechercher une station automatiquement.
(ou)
Maintenez en enfoncé **◀◀ / ▶▶** jusqu'à ce que "M" clignote, puis appuyez répétitivement dessus pour rechercher une station manuellement.
- "ST" ou "STEREO" s'allume lors de la réception d'une émission FM stéréo avec un signal suffisamment fort.

Réglages en mémoire

Vous pouvez mémoriser un maximum de 18 stations pour FM et de 6 stations pour AM.

■ Mémorisez une station

Pendant l'écoute d'une station...

Maintenez pressée une des touches numériques (1 à 6).

(ou)

- 1 Maintenez enfoncé la touche suivante jusqu'à ce que "PRESET MODE" clignote.

KD-R691/KD-R491:

▶/■ ENTER

KD-R499/KD-R494/KD-R492:

Bouton de volume

- 2 Réalisez l'opération 'Sélection d'un élément (➡ 3 ou 4)' pour sélectionner un numéro de présélection.

Le numéro de présélection clignote et "MEMORY" apparaît.

■ Sélectionnez une station mémorisée



Appuyez sur l'une des touches numériques (1 à 6).



(ou)

- 1 Appuyez sur **Q / ➡**.
- 2 Réalisez l'opération 'Sélection d'un élément (➡ 3 ou 4)' pour sélectionner un numéro de présélection.

RADIO

Autres paramètres

- 1 Maintenez enfoncée  pour
- 2 Réaliser l'opération 'Sélection d'un élément (→ 3 ou 4)' pour sélectionner un élément (voir le tableau suivant).
- 3 Répétez l'étape 2 jusqu'à ce que l'élément souhaité soit sélectionné/activé ou suivez les instructions données pour l'élément sélectionné.
- 4 Appuyez sur  pour quitter.

Pour retourner à l'option de réglage précédente, appuyez sur  / .

Défaut: **XX**

TUNER SETTING

- RADIO TIMER** Met la radio sous tension à une heure spécifique quelle que soit la source actuelle.
- 1 **ONCE/DAILY/WEEKLY/OFF**: Sélectionnez la fréquence de mise en service de la minuterie.
 - 2 **FM/AM**: Choisissez la bande.
 - 3 **01 à 18** (pour FM)/**01 à 06** (pour AM): Sélectionnez la station pré-réglée.
 - 4 Réglez l'heure et le jour*¹ de mise en service.
-  s'allume quand le réglage est terminé.
- La minuterie de radio ne se met pas en service dans les cas suivants.
- L'appareil est mis hors tension.
 - **[OFF]** est sélectionné pour **[AM SRC]** dans **[SOURCE SELECT]** après la sélection de la minuterie de radio pour AM. (→ 5)

SSM **SSM 01–06/SSM 07–12/SSM 13–18**: Prérègle automatiquement un maximum de 18 stations pour FM. "SSM" s'arrête de clignoter quand les 6 premières stations sont mémorisées. Sélectionnez **SSM 07–12/SSM 13–18** pour mémoriser les 12 stations suivantes.

LOCAL SEEK **ON**: Recherche uniquement les stations FM avec une bonne réception. ; **OFF**: Annulation.

- Les réglages réalisés sont applicables uniquement à la source/station sélectionnée. Si vous changez la source/station, vous devez refaire les réglages.

IF BAND **AUTO**: Augmente la sélectivité du tuner pour réduire les interférences des stations FM adjacentes. (L'effet stéréo peut être perdu.) ; **WIDE**: Il y a des interférences des stations FM adjacentes, mais la qualité du son n'est pas dégradée et l'effet stéréo est conservé.

MONO SET **ON**: Améliore la réception FM mais l'effet stéréo sera perdu. ; **OFF**: Annulation.

NEWS SET*² **ON**: L'appareil commute temporairement sur le programme d'information s'il est disponible. ; **OFF**: Annulation.

REGIONAL*² **ON**: Commute sur une autre station uniquement dans la région spécifiée, à l'aide de la commande "AF". ; **OFF**: Annulation.

AF SET*² **ON**: Recherche automatiquement une autre station diffusant le même programme dans le même réseau Radio Data System mais qui possède une meilleure réception quand la réception actuelle est mauvaise. ; **OFF**: Annulation.

TI **ON**: Permet à l'appareil de commuter temporairement sur les informations routières si elles sont disponibles ("TI" s'allume) pendant l'écoute de n'importe quelle source sauf AM. ; **OFF**: Annulation.

PTY SEARCH*² Sélectionnez un code PTY (voir ci-dessous).
S'il y a une station diffusant un programme du code PTY que vous avez choisi, la station est accordée.

*¹ Sélectionnable uniquement quand **[ONCE]** ou **[WEEKLY]** est choisi à l'étape 1.

*² Uniquement pour la source FM.

Code PTY

NEWS, AFFAIRS, INFO, SPORT, EDUCATE, DRAMA, CULTURE, SCIENCE, VARIED, POP M (musique), **ROCK M** (musique), **EASY M** (musique), **LIGHT M** (musique), **CLASSICS, OTHER M** (musique), **WEATHER, FINANCE, CHILDREN, SOCIAL, RELIGION, PHONE IN, TRAVEL, LEISURE, JAZZ, COUNTRY, NATION M** (musique), **OLDIES, FOLK M** (musique), **DOCUMENT**

Utilisation d'un lecteur audio portable

1 Connectez un lecteur audio portable (en vente dans le commerce).

KD-R691/KD-R491:

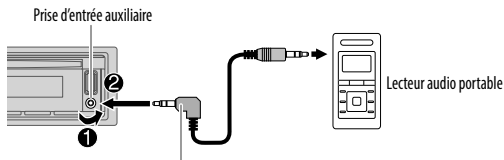

Mini fiche stéréo de 3,5 mm avec connecteur en forme de "L"
(en vente dans le commerce)

KD-R499/KD-R494/KD-R492:

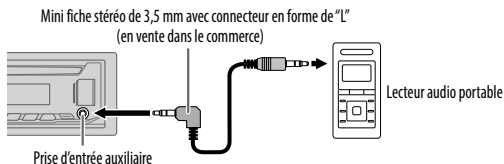

Mini fiche stéréo de 3,5 mm avec connecteur en forme de "L"
(en vente dans le commerce)

- 2 Sélectionnez [ON] pour [BUILT-IN AUX] dans [SOURCE SELECT]. (→ 5)
- 3 Appuyez répétitivement sur la touche de source pour sélectionner AUX.
- 4 Mettez sous tension le lecteur audio portable et démarrez la lecture.



Utilisez une mini fiche stéréo munie d'une fiche à 3 connecteurs pour obtenir une sortie audio optimum.

Démarrez la lecture

La source change automatiquement et la lecture démarre.

CD

KD-R691/KD-R491:

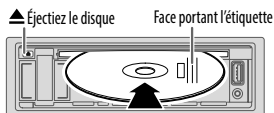

KD-R499/KD-R494/KD-R492:

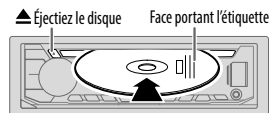

Prise d'entrée USB

**KD-R691/
KD-R491**



USB



Câble USB 2.0*1 (en vente dans le commerce)

Prise d'entrée USB

**KD-R499/
KD-R494/
KD-R492**



iPod/iPhone

Accessoire du iPod/iPhone*1



ANDROID*2

Câble USB*1 (en vente dans le commerce)

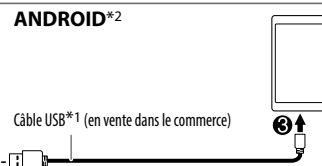

*1 Ne laissez pas le câble à l'intérieur de la voiture quand il n'est pas utilisé.

*2 Lors de la connexion d'un périphérique Android, "Press [VIEW] to install JVC MUSIC PLAY APP" apparaît. Suivez les instructions pour installer l'application. Vous pouvez aussi installer la dernière version de l'application JVC MUSIC PLAY sur votre périphérique Android avant la connexion. Pour plus d'informations, consultez <<http://www.jvc.net/cs/car/>>.

CD/USB/iPod/ANDROID

Pour la disposition des touches de la façade, reportez-vous à la page 3 ou 4.

• Sources sélectionnables:

KD-R691: CD/USB/iPod/ANDROID

KD-R499/KD-R494/KD-R492/KD-R491: CD/USB/ANDROID

• Appuyez sur la touche suivante pour sélectionner directement la source USB/iPod/ANDROID.

KD-R691: iPod/USB

KD-R499/KD-R494/KD-R492/KD-R491: USB

Pour	Sur la façade
Recherche rapide vers l'arrière/vers l'avant*3	Maintenez enfoncée ◀◀ / ▶▶ .
Sélectionnez une plage ou un fichier	Appuyez sur ◀◀ / ▶▶ .
Sélectionnez un dossier*4	Appuyez sur 2 ▲ / 1 ▼ .
Répéter la lecture*5	Appuyez répétitivement sur 4 ↻ . TRACK REPEAT/ALL REPEAT : CD Audio TRACK REPEAT/FOLDER REPEAT/ALL REPEAT : Fichier MP3/WMA/WAV/FLAC ONE REPEAT/ALL REPEAT/REPEAT OFF : iPod ou ANDROID
Lecture aléatoire*5	Appuyez répétitivement sur 3 ↺ . ALL RANDOM/RANDOM OFF : CD Audio FOLDER RANDOM/ALL RANDOM/RANDOM OFF : Fichier MP3/WMA/WAV/FLAC SONG RANDOM/ALL RANDOM/RANDOM OFF : iPod ou ANDROID

*3 Pour ANDROID: Fonctionne uniquement quand [AUTO MODE] est sélectionné.

*4 Pour CD: Uniquement pour les fichiers MP3/WMA. Cela ne fonctionne pas pour l'iPod/ANDROID.

*5 Pour iPod/ANDROID: Fonctionne uniquement quand [HEAD MODE]/[AUTO MODE] est sélectionné.

Sélectionnez le mode de commande

Quand la source est iPod, appuyez répétitivement sur **5 MODE**.

HEAD MODE: Commande l'iPod à partir de cet appareil.

IPHONE MODE: Commande l'iPod en utilisant l'iPod lui-même. Cependant, vous pouvez encore utiliser la lecture/pause ou le saut de fichier de cet appareil.

Quand la source est ANDROID, appuyez répétitivement sur **5 MODE**.

AUTO MODE: Commandez le périphérique Android à partir de cet appareil via l'application JVC MUSIC PLAY installée sur le périphérique Android.

AUDIO MODE: Commandez le périphérique Android en utilisant le périphérique Android lui-même via une autre application multimédia installée sur le périphérique Android. Cependant, vous pouvez encore utiliser la lecture/pause ou le saut de fichier de cet appareil.

Sélectionnez le lecteur de musique

Quand la source est USB, appuyez répétitivement sur **5 MODE**.

Les morceaux mémorisés dans le lecteur suivant seront lus.

- Mémoire sélectionnée interne ou externe d'un smartphone (Mass Storage Class).
- Lecteur sélectionné parmi plusieurs lecteurs.

Sélectionnez un fichier à partir d'un dossier/liste

Pour iPod/ANDROID, applicable uniquement quand [HEAD MODE]/[AUTO MODE] est sélectionné.

- 1 Appuyez sur **Q / ↵**.
- 2 Réalisez l'opération 'Sélection d'un élément (→ 3 ou 4)' pour sélectionner un dossier/liste.
- 3 Réalisez l'opération 'Sélection d'un élément (→ 3 ou 4)' pour sélectionner un fichier.

Recherche rapide (applicable uniquement pour la source CD, USB et ANDROID)

Si vous avez beaucoup de fichiers, vous pouvez effectuer une recherche rapide parmi eux.

Réalisez l'opération suivante pour parcourir la liste rapidement.

KD-R691/KD-R491: Maintenez enfoncée **VOL + / -**
KD-R499/KD-R494/KD-R492: Tournez le bouton de volume rapidement

Recherche alphabétique (applicable uniquement pour l'iPod et à la source ANDROID)

Vous pouvez rechercher un fichier en fonction du premier caractère.

Pour la source iPod

Appuyez sur **2 ▲ / 1 ▼** pour choisir le caractère souhaité (A à Z, 0 à 9, et OTHERS).

- Sélectionnez "OTHERS" si le premier caractère est autre que A à Z, 0 à 9.

Pour la source ANDROID

- 1 Appuyez sur **2 ▲ / 1 ▼** pour entrer en recherche de caractères.
- 2 Réalisez l'opération suivante pour sélectionner le caractère souhaité.

KD-R691/KD-R491: Appuyez sur **2 ▲ / 1 ▼**
KD-R499/KD-R494/KD-R492: Tournez le bouton de volume

^A^ : Majuscules (A à Z)
A : Minuscules (a à z)
-0- : Nombres (0 à 9)
-OTHERS- : Caractères autre que A à Z, 0 à 9

- 3 Appuyez sur ce qui suit pour démarrer la recherche.

KD-R691/KD-R491: ►/■ENTER
KD-R499/KD-R494/KD-R492: Bouton de volume

- Pour retourner à l'option de réglage précédente, appuyez sur **Q / ↵**.
- Pour annuler, maintenez enfoncée **Q / ↵**.

RÉGLAGES AUDIO

Pour la disposition des touches de la façade, reportez-vous à la page 3 ou 4.

Choisissez un égaliseur Drive directement (pour KD-R691/KD-R491)

L'égaliseur Drive accentue des fréquences spécifiques du signal audio pour réduire le bruit entendu de l'extérieur de la voiture ou le bruit roulement des pneus.

Appuyez répétitivement sur **drvn-BASS**.

Égaliseur Drive: DRVN 3 (défaut), DRVN 2, DRVN 1

Choisissez un égaliseur pré réglé directement (pour KD-R499/KD-R494/KD-R492)

Appuyez répétitivement sur **EQ-BASS**.

(ou)

Appuyez sur **EQ-BASS**, puis tournez le bouton de volume avant 5 secondes.

Égaliseur pré réglé:

FLAT (défaut), DRVN 3, DRVN 2, DRVN 1, HARD ROCK, HIP HOP, JAZZ, POP, R&B, TALK, USER, VOCAL BOOST, BASS BOOST, CLASSICAL, DANCE

Mémorisez vos propres ajustements sonores

1 Maintenez enfoncée la touche suivante pour accéder au réglage EASY EQ.

KD-R691/KD-R491: **drvn-BASS**

KD-R499/KD-R494/KD-R492: **EQ-BASS**

2 Réalisé l'opération 'Sélection d'un élément (→ 3 ou 4)' pour réaliser le réglage.

Reportez-vous à [EASY EQ] pour le réglage et le réglage est mémorisé dans [USER].

• Pour retourner à l'option de réglage précédente, appuyez sur **Q** / **▷**.

• Appuyez sur la touche suivante pour sortir.

KD-R691/KD-R491: **drvn-BASS**

KD-R499/KD-R494/KD-R492: **EQ-BASS**

Autres paramètres

- 1 Maintenez enfoncée **□** / **✱**.
- 2 Réalisé l'opération 'Sélection d'un élément (→ 3 ou 4)' pour sélectionner un élément (voir le tableau suivant).
- 3 Répétez l'étape 2 jusqu'à ce que l'élément souhaité soit sélectionné/ activé ou suivez les instructions données pour l'élément sélectionné.
- 4 Appuyez sur **□** / **✱** pour quitter.

Pour retourner à l'option de réglage précédente, appuyez sur **Q** / **▷**.

Défaut: **XX**

EQ SETTING

PRESET EQ

Sélectionne un égaliseur pré réglé adapté à votre genre de musique.

- Sélectionnez [USER] pour utiliser les réglages réalisés dans [EASY EQ] ou [PRO EQ].
FLAT/DRVN 3/DRVN 2/DRVN 1/HARD ROCK/HIP HOP/JAZZ/POP/R&B/TALK/USER/VOCAL BOOST/BASS BOOST/CLASSICAL/DANCE

EASY EQ

Ajustez vos propres ajustements sonores.

- Les réglages sont mémorisés dans [USER].
- Les réglages réalisés peuvent affecter les réglages actuels de [PRO EQ].

SUB.W SP*1*2: 00 à +06 (Défaut: **+03**)
SUB.W*1*3: -08 à +08 **00**
BASS: LVL-06 à LVL+06 **LVL 00**
MID: LVL-06 à LVL+06 **LVL 00**
TRE: LVL-06 à LVL+06 **LVL 00**

*1, *2, *3: (→ 12)

RÉGLAGES AUDIO

PRO EQ	<p>1 BASS/MIDDLE/TREBLE: Choisissez une tonalité de son.</p> <p>2 Ajustez les éléments sonores de la tonalité de son choisie.</p> <ul style="list-style-type: none"> Les réglages sont mémorisés dans [USER]. Les réglages réalisés peuvent affecter les réglages actuels de [EASY EQ]. <p>BASS Fréquence: 60HZ/80HZ/100HZ/200HZ (Défaut: 80HZ) Niveau: LVL-06 à LVL+06 (LVL 00)</p> <p>Q: Q1.0/Q1.25/Q1.5/Q2.0 (Q1.0)</p> <p>MIDDLE Fréquence: 0.5KHZ/1.0KHZ/1.5KHZ/2.5KHZ (Défaut: 1.0KHZ) Niveau: LVL-06 à LVL+06 (LVL 00)</p> <p>Q: Q0.75/Q1.0/Q1.25 (Q1.25)</p> <p>TREBLE Fréquence: 10.0KHZ/12.5KHZ/15.0KHZ/17.5KHZ (Défaut: 10.0KHZ) Niveau: LVL-06 à LVL+06 (LVL 00)</p> <p>Q: Q FIX (Q FIX)</p>
AUDIO CONTROL	
BASS BOOST	LEVEL +01 à LEVEL +05 (LEVEL +01): Choisissez votre niveau préféré d'accentuation des graves. ; OFF: Annulation.
LOUDNESS	LEVEL 01/LEVEL 02: Accentuez les basses ou hautes fréquences pour produire un son plus équilibré aux faibles niveaux de volume. ; OFF: Annulation.
SUB.W LEVEL*1	<p>SPK-OUT*2 SUB.W 00 à SUB.W +06 (SUB.W +03): Ajuste le niveau de sortie du caisson de grave connecté par le câble d'enceinte. (↔ 20)</p> <p>PRE-OUT*3 SUB.W -08 à SUB.W +08 (SUB.W 00): Ajuste le niveau de sortie du caisson de grave connecté aux prises de sortie de ligne (REAR/SW) via un amplificateur extérieur. (↔ 20)</p>
SUBWOOFER SET*3	ON: Met en service la sortie du caisson de grave. ; OFF: Annulation.
SUBWOOFER LPF*1	FRQ THROUGH: Tous les signaux sont envoyés au caisson de grave. ; FRQ 55HZ/FRQ 85HZ/FRQ 120HZ: Les signaux audio avec des fréquences inférieures à 55 Hz/85 Hz/120 Hz sont envoyés sur le caisson de grave.
SUB.W PHASE*1*4	REVERSE (180°)/NORMAL (0°): Sélectionne la phase de la sortie du caisson de grave à synchroniser avec la sortie des enceintes afin d'obtenir des performances optimales.

FADER	POSITION R06 à POSITION F06 (POSITION 00): Règle la balance de sortie des enceintes avant et arrière.
BALANCE*5	POSITION L06 à POSITION R06 (POSITION 00): Règle la balance de sortie des enceintes gauche et droite.
VOLUME ADJUST	LEVEL -15 à LEVEL +06 (LEVEL 00): Pré-réglez le niveau de volume initial de chaque source (en comparaison avec le niveau de volume FM). Avant un ajustement, choisissez la source que vous souhaitez ajuster. ("VOL ADJ FIX" apparaît si FM est choisi.)
AMP GAIN	LOW POWER: Limite le volume maximum à 25. (Choisissez ce réglage si la puissance maximum de chaque enceinte est inférieure à 50 W pour éviter tout dommage des enceintes.) ; HIGH POWER: Le niveau de volume maximum est de 35.
D.T.EXPANDER	ON: Crée un son réaliste en compensant les composants haute fréquence (Extension numérique de la compression des données audio. ; OFF: Annulation.
SPK/PRE OUT	En fonction de la méthode de connexion des enceintes, sélectionner le réglage approprié pour obtenir la sortie souhaitée. (↔ 13, Réglages de sortie d'enceinte)

*1 Affiché uniquement quand [SUBWOOFER SET] est réglé sur [ON].

*2 Affiché uniquement quand [SPK/PRE OUT] est réglé sur [SUB.W/SUB.W]. (↔ 13)

*3 Affiché uniquement quand [SPK/PRE OUT] est réglé sur [REAR/SUB.W] ou [SUB.W/SUB.W]. (↔ 13)

*4 Peut être uniquement sélectionné si un réglage autre que [FRQ THROUGH] est choisi pour [SUBWOOFER LPF].

*5 L'ajustement ne peut pas affecter la sortie du caisson de grave.

RÉGLAGES AUDIO

Réglages de sortie d'enceinte

Sélectionnez le réglage de sortie pour les enceintes **[SPK/PRE OUT]**, sur la base de la méthode de connexion des enceintes.

Connexion via les prises de sortie de ligne

Pour les connexions via un amplificateur extérieur. (➔ 20)

KD-R691:

Réglage sur [SPK/PRE OUT]	Signal audio via la prise de sortie de ligne	
	FRONT	REAR/SW
REAR/REAR	Sortie des enceintes avant	Sortie des enceintes arrière
REAR/SUB.W (défaut)	Sortie des enceintes avant	Sortie de caisson de grave
SUB.W/SUB.W	Sortie des enceintes avant	Sortie de caisson de grave

KD-R499/KD-R494/KD-R492/KD-R491:

Réglage sur [SPK/PRE OUT]	Signal audio via la prise de sortie de ligne	
	REAR/SW	
REAR/REAR	Sortie des enceintes arrière	
REAR/SUB.W (défaut)	Sortie de caisson de grave	
SUB.W/SUB.W	Sortie de caisson de grave	

Connexion via les câbles d'enceinte

Pour les connexions sans utiliser un amplificateur extérieur. Cependant, avec ces réglages vous pouvez aussi profiter de la sortie du caisson de grave. (➔ 20)

Réglage sur [SPK/PRE OUT]	Signal audio via le fil de l'enceinte arrière	
	L (gauche)	R (droite)
REAR/REAR	Sortie des enceintes arrière	Sortie des enceintes arrière
REAR/SUB.W	Sortie des enceintes arrière	Sortie des enceintes arrière
SUB.W/SUB.W	Sortie de caisson de grave	(Sourdine)

Si **[SUB.W/SUB.W]** est sélectionné:

- **[FRQ 120HZ]** est sélectionné dans **[SUBWOOFER LPF]** et **[FRQ THROUGH]** n'est pas disponible. (➔ 12)
- **[POSITION R01]** est sélectionné dans **[FADER]** et la plage sélectionnable est de **[POSITION R06]** à **[POSITION 00]**. (➔ 12)

RÉGLAGES D’AFFICHAGE

Identification de zone pour les réglages de la luminosité

KD-R691/KD-R491

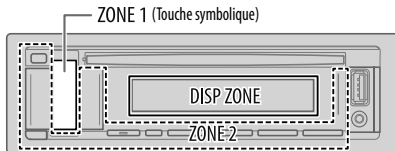

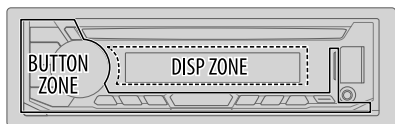

KD-R499/KD-R494/KD-R492



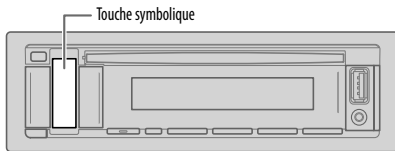

Identification de zone pour les réglages de la couleur

KD-R691/KD-R491



- 1 Maintenez enfoncée .
- 2 Réalisé l'opération 'Sélection d'un élément (➡ 3 ou 4)' pour sélectionner un élément (voir le tableau suivant).
- 3 Répétez l'étape 2 jusqu'à ce que l'élément souhaité soit sélectionné/activé ou suivez les instructions données pour l'élément sélectionné.
- 4 Appuyez sur  pour quitter.

Pour retourner à l'option de réglage précédente, appuyez sur  / .

Défaut: **XX**

DISPLAY

DIMMER

Assombrir l'éclairage.

OFF: Le gradateur est désactivé. La luminosité change sur le réglage **[DAY]**.

ON: Le gradateur est activé. La luminosité change sur le réglage **[NIGHT]**.

(➡ **[BRIGHTNESS]**)

DIMMER TIME: Réglez l'heure de mise en et hors service du gradateur.

1 Réalisez l'opération 'Sélection d'un élément (➡ 3 ou 4)' pour régler l'heure **[ON]**.

2 Réalisez l'opération 'Sélection d'un élément (➡ 3 ou 4)' pour régler l'heure **[OFF]**.

(Défaut: **[ON]: 18:00**; **[OFF]: 6:00**)

DIMMER AUTO: Le gradateur est activé et désactivé automatiquement quand vous éteignez ou allumez les feux de la voiture.*1

BRIGHTNESS

Réglez la luminosité séparément pour le jour et la nuit.

1 DAY/NIGHT: Choisissez le jour ou la nuit.

2 Choisissez une zone. (Reportez-vous à l'illustration.)

3 LEVEL 00 à LEVEL 31: Réglez le niveau de luminosité.

TEXT SCROLL*2

SCROLL ONCE: Fait défiler une fois les informations de l'affichage. ;

SCROLL AUTO: Répète le défilement à 5 secondes d'intervalle. ;

SCROLL OFF: Annulation.

*1 La connexion du fil de commande de l'éclairage est requise. (➡ 20)

*2 Certains caractères ou symboles n'apparaissent pas correctement (ou un blanc apparaît à leur place).

RÉGLAGES D’AFFICHAGE

COLOR (pour **KD-R691/KD-R491**: Touche symbolique uniquement)

PRESET Sélectionnez une couleur d'éclairage pour la touche symbolique. (Reportez-vous à l'illustration de la page 14.)

- **COLOR 01 à COLOR 49**
- **USER**: La couleur que vous avez créée pour **[DAY COLOR]** ou **[NIGHT COLOR]** apparaît.
- **COLOR FLOW01 à COLOR FLOW03**: La couleur change à une vitesse différente.
- Couleur préréglée: **CRYSTAL, FLOWER, FOREST, GRADATION, OCEAN, SUNSET, RELAX**

DAY COLOR Mémorisez vos propres couleurs d'éclairage du jour et de la nuit pour la touche symbolique.
1 RED/GREEN/BLUE: Choisissez une couleur primaire.
2 00 à 31: Sélectionnez le niveau.

Répétez les étapes **1** et **2** pour toutes les couleurs primaires.

NIGHT COLOR

- Votre réglage est mémorisé sur **[USER]** dans **[PRESET]**.
- **[NIGHT COLOR]** ou **[DAY COLOR]** est changé quand vous allumez ou éteignez les feux de la voiture.

MENU COLOR **ON**: La couleur de l'éclairage de la touche symbolique change sur blanc quand vous êtes en mode de menu ou lors de la sélection d'un fichier musical à partir d'un dossier ou d'une liste. ; **OFF**: Annulation.

RÉFÉRENCES

■ Entretien

Nettoyage de l'appareil

Essuyez la saleté de la façade avec un chiffon sec au silicone ou un chiffon doux.

Nettoyage du connecteur

Détachez la façade et nettoyez le connecteur à l'aide d'un coton tige en faisant attention de ne pas endommager le connecteur.

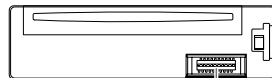

Connecteur (sur la face arrière de la façade)

Manipulation des disques:

- Ne pas toucher la surface d'enregistrement du disque.
- Ne pas coller de ruban adhésif, etc. sur les disques et ne pas utiliser de disque avec du ruban adhésif collé dessus.
- N'utilisez aucun accessoire pour le disque.
- Nettoyer le disque en partant du centre vers l'extérieur.
- Nettoyez le disque avec un chiffon sec au silicone ou un chiffon doux. N'utilisez aucun solvant.
- Pour retirer les disques de cet appareil, tirez-les horizontalement.
- Retirez les ébarbures du bord du trou central du disque avant d'insérer un disque.

■ Plus d'informations

Pour: – Les dernières mise à jour du micrologiciel et la liste de compatibilité la plus récente
– Autres informations récentes

Consultez <<http://www.jvc.net/cs/car/>>.

Généralités

- Cet appareil ne peut lire que les CD suivants:



- Cet autoradio peut reproduire les disques multi-session; mais les sessions non fermées sont sautées pendant la lecture.
- **Lecture de disques à double face**: La face non DVD d'un disque à "DualDisc" n'est pas compatible avec le standard "Compact Disc Digital Audio". Par conséquent, l'utilisation de la face non DVD d'un disque à double face sur cet appareil ne peut pas être recommandée.
- Pour des informations détaillées et des remarques sur les fichiers audio compatibles, reportez-vous à <<http://www.jvc.net/cs/car/>>.

RÉFÉRENCES

Fichiers pouvant être lus

- Fichier audio reproductible:
Pour les disques: MP3 (.mp3), WMA (.wma)
Pour les périphériques USB à mémoire de grande capacité: MP3 (.mp3), WMA (.wma), WAV (.wav), FLAC (.flac)
 - Supports de disque compatibles: CD-R/CD-RW/CD-ROM
 - Formats de fichiers de disques compatibles: ISO 9660 Niveau 1/2, Joliet, Nom de fichier étendu
 - Systèmes de fichier de périphérique USB compatibles: FAT12, FAT16, FAT32
- Même quand les fichiers audio sont conformes aux normes établies ci-dessus, il est possible que la lecture ne soit pas possible suivant le type ou les conditions du support ou périphérique.

Disques ne pouvant pas être lus

- Disques qui ne sont pas ronds.
- Disques avec des colorations sur la surface d'enregistrement ou disques sales.
- Disques enregistrables/réinscriptibles qui n'ont pas été finalisés.
- CD de 8 cm. Essayer d'insérer un disque à l'aide d'un adaptateur peut entraîner un dysfonctionnement de l'appareil.

À propos des périphériques USB

- Vous ne pouvez pas connecter un périphérique USB via un hub USB.
- La connexion d'un câble dont la longueur totale dépasse 5 m peut avoir pour conséquence un fonctionnement anormal de la lecture.
- Cet appareil ne peut pas reconnaître les périphériques USB dont l'alimentation n'est pas de 5 V et dépasse 1 A.

À propos de l'iPod/iPhone

Made for

- iPod touch (2nd, 3rd, 4th, 5th et 6th generation)
- iPod classic
- iPod nano (3rd, 4th, 5th, 6th et 7th generation)
- iPhone 3G, 3GS, 4, 4S, 5, 5S, 5C, 6, 6 Plus, 6S, 6S Plus, SE, 7, 7 Plus
- Il n'est pas possible de parcourir les fichiers vidéo sur le menu "Vidéos" en mode [HEAD MODE].
- L'ordre des morceaux affichés sur le menu de sélection de cet appareil peut être différent de celui de iPod/iPhone.
- En fonction de la version du système d'exploitation de l'iPod/iPhone, certaines fonctions peuvent ne pas être utilisables sur cet appareil.

À propos du périphérique Android

- Cet appareil prend en charge Android OS 4.1 et ultérieur.
- Certains périphériques Android (avec OS 4.1 et ultérieur) peuvent ne pas prendre en charge complètement Android Open Accessory (AOA) 2.0.
- Si le périphérique Android prend en charge à la fois le protocole mass storage class et AOA 2.0, cet appareil utilise toujours en priorité la lecture via AOA 2.0.

Changez l'information sur l'affichage

Chaque fois que vous appuyez sur - , les informations affichées changent.

- Si aucune information n'est disponible ou si aucune information n'est enregistrée, "NO TEXT", "NO NAME", ou une autre information (par ex. le nom de la station) apparaît ou l'affichage est vide.

Nom de la source	Informations d'affichage (pour KD-R691/KD-R491)
FM ou AM	Fréquence (Date/Horloge)
	(Pour les stations FM Radio Data System uniquement) Nom de la station (PS)/type de programme (PTY) (Date/Horloge) ➔ Radio texte (Date/Horloge) ➔ Radio texte+ (Radio texte+) ➔ Titre de morceau (Artiste) ➔ Titre de morceau (Date/Horloge) ➔ Fréquence (Date/Horloge) ➔ (retour au début)
CD ou USB	(Pour CD-DA) Titre de plage (Artiste) ➔ Titre de plage (Nom du disque) ➔ Titre de plage (Date/Horloge) ➔ Durée de lecture (Date/Horloge) ➔ (retour au début)
	(Pour les fichiers MP3/WMA/WAV/FLAC) Titre de morceau (Artiste) ➔ Titre de morceau (Nom de l'album) ➔ Titre de morceau (Date/Horloge) ➔ Nom de fichier (Nom de dossier) ➔ Nom de fichier (Date/Horloge) ➔ Durée de lecture (Date/Horloge) ➔ (retour au début)
iPod ou ANDROID	Quand [HEAD MODE]/[AUTO MODE] est sélectionné (➔ 9): Titre de morceau (Artiste) ➔ Titre de morceau (Nom de l'album) ➔ Titre de morceau (Date/Horloge) ➔ Durée de lecture (Date/Horloge) ➔ (retour au début)
AUX	AUX (Date/Horloge)

RÉFÉRENCES



Nom de la source	Informations d'affichage (pour KD-R499/KD-R494/KD-R492)
FM ou AM	Fréquence → Horloge → (retour au début) (Pour les stations FM Radio Data System uniquement) Nom de la station (PS)/Type de programme (PTY) → Radio texte → Radio texte+ → Radio texte + titre/Radio texte + artiste → Fréquence → Horloge → (retour au début)
CD ou USB	(Pour CD-DA) Titre du disque/Artiste → Titre de plage/Artiste → Durée de lecture → Horloge → (retour au début) (Pour les fichiers MP3/WMA/WAV/FLAC) Titre du morceau/Artiste → Nom de l'album/Artiste → Nom de dossier → Nom de fichier → Durée de lecture → Horloge → (retour au début)
ANDROID	Quand [AUTO MODE] est sélectionné (→ 9): Titre du morceau/Artiste → Nom de l'album/Artiste → Durée de lecture → Horloge → (retour au début)
AUX	AUX → Horloge → (retour au début)

Lettres cyrilliques disponibles

- Caractères disponibles
- Indications sur l'affichage

А	Б	В	Г	Д	Е	Ж	З	И	Й	К	Л	М	Н	О	П	Р
А	Б	В	Г	Д	Е	Ж	З	И	Й	К	Л	М	Н	О	П	Р
С	Т	У	Ф	Х	Ц	Ч	Ш	Щ	Ъ	Ы	Ь	Э	Ю	Я	Ё	
С	Т	У	Ф	Х	Ц	Ч	Ш	Щ	Ъ	Ы	Ь	Э	Ю	Я	Ё	

GUIDE DE DÉPANNAGE

	Symptôme	Remède
Généralités	Le son ne peut pas être entendu.	<ul style="list-style-type: none"> • Ajustez le volume sur le niveau optimum. • Vérifiez les cordons et les connexions.
	"MISWIRING CHECK WIRING THEN PWR ON" apparaît.	Mettez l'appareil hors tension, puis assurez-vous que les prises des câbles d'enceinte sont correctement isolées. Mettez de nouveau l'appareil sous tension.
	"PROTECTING SEND SERVICE" apparaît.	Envoyez l'appareil au centre de service le plus proche.
Radio	Vous ne pouvez pas choisir la source.	Cochez le réglage [SOURCE SELECT]. (→ 5)
	<ul style="list-style-type: none"> • La réception radio est mauvaise. • Bruit statique pendant l'écoute de la radio. 	Connectez l'antenne solidement.
	Le disque ne peut pas être éjecté.	Maintenez enfoncée  pour éjecter le disque de force. Faites attention que le disque ne tombe pas quand il est éjecté.
CD/USB/iPod	"IN DISC" apparaît.	Assurez-vous que rien ne bloque la fente d'insertion quand vous éjectez le disque.
	"PLEASE EJECT" apparaît.	Appuyez sur  , puis insérez le disque correctement.
	L'ordre de lecture n'est pas celui que vous pensiez.	L'ordre de lecture est déterminé par le nom du fichier (USB) ou l'ordre dans lequel les fichiers ont été enregistrés (disque).
	La durée de lecture écoulée n'est pas correcte.	Cela dépend du processus d'enregistrement utilisé.
	"NOT SUPPORT" apparaît et la plage est sautée.	Vérifiez si la plage est dans un format compatible. (→ 16)
	"READING" clignote sur.	<ul style="list-style-type: none"> • N'utilisez pas trop de niveaux de hiérarchie et de dossiers. • Remettez le disque en place ou reconnectez le périphérique USB.
	"CANNOT PLAY" clignote et/ou le périphérique connecté ne peut pas être détecté.	<ul style="list-style-type: none"> • Vérifiez si le périphérique connecté est compatible avec cet appareil et assurez-vous que les fichiers sont dans un format compatible. (→ 16) • Reconnectez le périphérique.

	Symptôme	Rèmede
CD/USB/iPod	iPod/iPhone ne peut pas être mis sous tension ou ne fonctionne pas.	<ul style="list-style-type: none"> • Vérifiez la connexion entre cet appareil et l'iPod/iPhone. • Déconnectez et réinitialisez l'iPod/iPhone en utilisant un réinitialisation matérielle.
	Les caractères corrects ne sont pas affichés.	<ul style="list-style-type: none"> • Cet appareil peut uniquement afficher les lettres majuscules, les chiffres et un nombre limité de symboles. • En fonction de la langue d'affichage que vous avez choisie (➔ 6), certains caractères peuvent ne pas être affichés correctement.
ANDROID	<ul style="list-style-type: none"> • Aucun son ne peut être entendu pendant la lecture. • Le son sort uniquement du périphérique Android. 	<ul style="list-style-type: none"> • Reconnectez le périphérique Android. • En mode [AUDIO MODE], lancez n'importe quelle application multimédia sur le périphérique Android et démarrez la lecture. • En mode [AUDIO MODE], relancez l'application multimédia actuelle ou utilisez une autre application multimédia. • Redémarrez le périphérique Android. • Si cela ne résout pas le problème, c'est que le périphérique Android connecté ne peut pas diriger le signal audio sur l'appareil. (➔ 16)
	Lecture impossible en mode [AUTO MODE] .	<ul style="list-style-type: none"> • Assurez-vous que JVC MUSIC PLAY APP est installé sur le périphérique Android. (➔ 8) • Reconnectez le périphérique Android et sélectionnez le mode de commande approprié. (➔ 9) • Si cela ne résout pas le problème, c'est que le périphérique Android connecté ne prend pas en charge [AUTO MODE]. (➔ 16)
	"NO DEVICE" ou "READING" clignote sur.	<ul style="list-style-type: none"> • Désactivez les options développeur sur le périphérique Android. • Reconnectez le périphérique Android. • Si cela ne résout pas le problème, c'est que le périphérique Android connecté ne prend pas en charge [AUTO MODE]. (➔ 16)
	La lecture est intermittente ou le son saute.	Désactivez le mode d'économie d'énergie sur le périphérique Android.
	"CANNOT PLAY"	<ul style="list-style-type: none"> • Assurez-vous que le périphérique Android contient des fichiers audio compatibles. • Reconnectez le périphérique Android. • Redémarrez le périphérique Android.

Si vous avez toujours des problème, réinitialisez l'appareil. (➔ 3 ou 4)

▲ Avertissement

- L'appareil peut uniquement être utilisé avec une alimentation de 12 V CC, à masse négative.
- Déconnectez la borne négative de la batterie avant le câblage et le montage.
- Ne connectez pas le fil de batterie (jaune) et le fil d'allumage (rouge) au châssis de la voiture ou au fil de masse (noir) pour éviter les courts-circuits.
- Pour éviter les courts-circuits:
 - Isolez les fils non connectés avec du ruban adhésif.
 - Assurez-vous de raccorder de nouveau la mise à la masse de cet appareil au châssis de la voiture après l'installation.
 - Fixez les câbles avec des serre-câbles et enroulez un ruban de vinyle autour des câbles qui entrent en contact avec des pièces métalliques pour protéger les câbles.

▲ Précautions

- Pour des raisons de sécurité, laissez le travail de câblage et de montage des professionnels. Consultez votre revendeur autoradio.
- Installez cet appareil dans la console de votre véhicule. Ne touchez pas les parties métalliques de cet appareil pendant ou juste après son utilisation. Les parties métalliques, comme le dissipateur de chaleur et le boîtier, deviennent chaudes.
- Ne connectez pas les fils ⊖ des enceintes au châssis de la voiture, au fil de masse (noir) ou en parallèle.
- Connectez des enceintes avec une puissance maximum de plus de 50 W. Si la puissance maximum des enceintes est inférieure à 50 W, changez le réglage **[AMP GAIN]** pour éviter d'endommager les enceintes. (➔ 12)
- Montez l'appareil avec un angle de moins de 30°.
- Si le faisceau de fils de votre véhicule ne possède pas de borne d'allumage, connectez le fil d'allumage (rouge) à la borne du boîtier de fusible de votre véhicule qui offre une alimentation de 12 V CC et qui se met en et hors service avec la clé de contact.
- Gardez tous les câbles à l'écart des dissipateurs thermiques.
- Après avoir installé l'appareil, vérifiez si les lampes de frein, les clignotants, etc. de la voiture fonctionnent correctement.
- Si un fusible saute, assurez-vous d'abord que les câbles ne touchent pas le châssis de la voiture puis remplacez le vieux fusible par un nouveau de même valeur.

INSTALLATION/RACCORDEMENT

Liste des pièces pour l'installation

(A) Façade

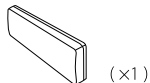

(x1)

(B) Plaque d'assemblage



(x1)

(C) Manchon de montage

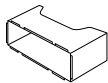

(x1)

(D) Faisceau de fils

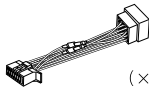

(x1)

(E) Clé d'extraction

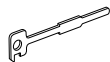

(x2)

Installation de l'appareil (montage encastré)

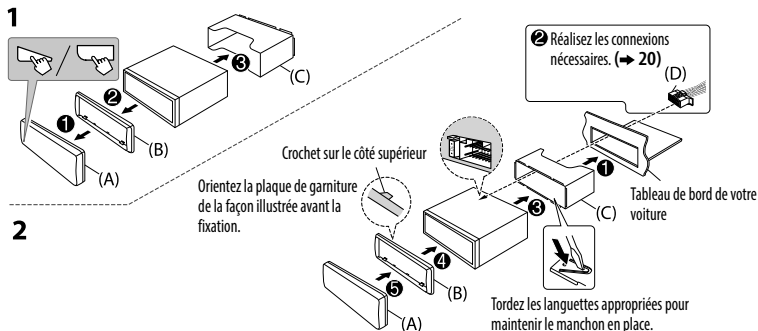

Lors d'une installation sans manchon de montage

- 1 Retirez le manchon de montage et la plaque d'assemblage de l'appareil.
- 2 Alignez les entailles de l'appareil (des deux côtés) avec le support de montage du véhicule et fixez l'appareil avec les vis (en vente dans le commerce).

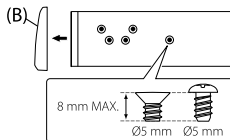

▲ N'utiliser que les vis spécifiés. L'utilisation de vis incorrects peut endommager l'appareil.

Comment retirer l'appareil

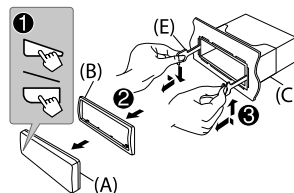

INSTALLATION/RACCORDEMENT

Connexions

Lors de la connexion à un amplificateur extérieur, connectez son fil de masse au châssis de la voiture pour éviter d'endommager l'appareil.

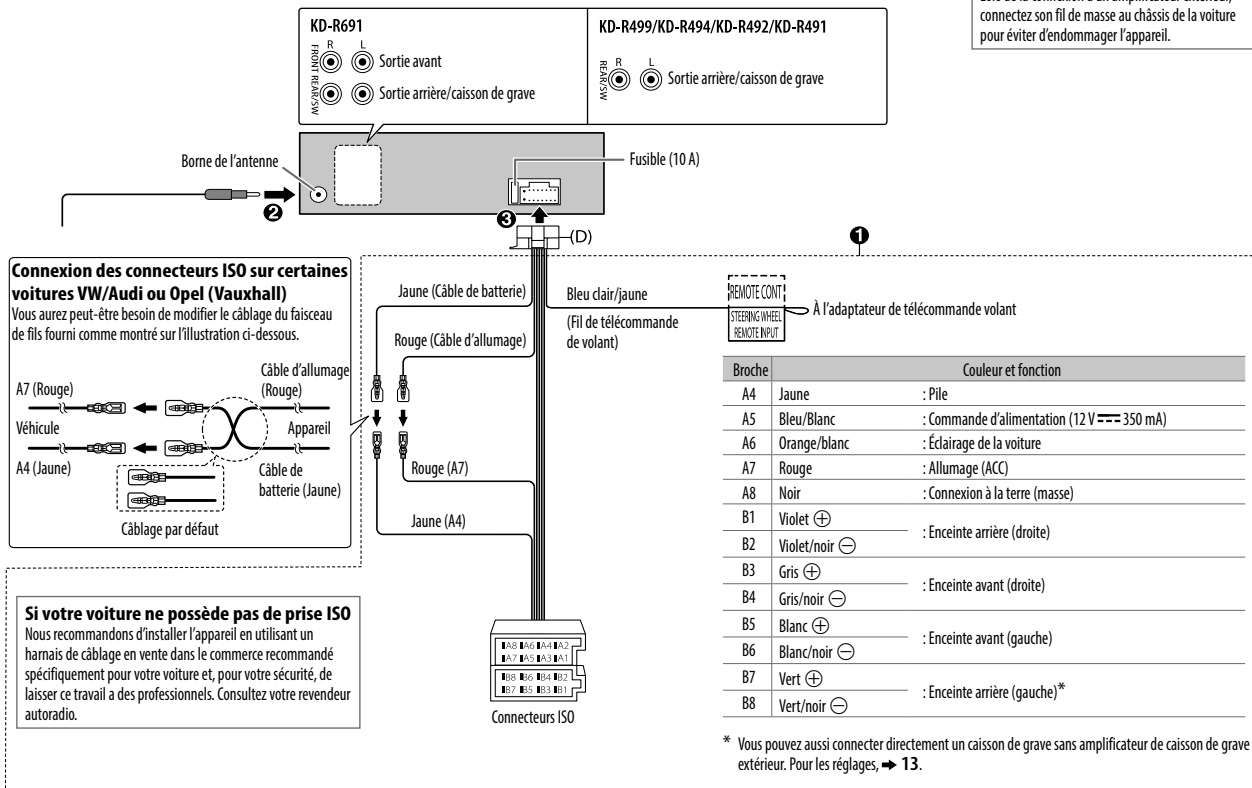

SPÉCIFICATIONS

Sujet à changement sans notification.

Tuner	FM	Plage de fréquences	87,5 MHz — 108,0 MHz (pas de 50 kHz)
		Sensibilité utilisable (S/B = 26 dB)	0,71 μ V/75 Ω (8,2 dBf)
		Seuil de sensibilité (DIN S/N = 46 dB)	2,0 μ V/75 Ω
		Réponse en fréquence (± 3 dB)	30 Hz — 15 kHz
		Taux de Signal/Bruit (MONO)	64 dB
		Séparation stéréo (1 kHz)	40 dB
AM (MW)	AM (MW)	Plage de fréquences	531 kHz — 1 611 kHz (pas de 9 kHz)
		Sensibilité utilisable (S/B = 20 dB)	28,2 μ V (29 dB μ)
AM (LW)	AM (LW)	Plage de fréquences	153 kHz — 279 kHz (pas de 9 kHz)
		Sensibilité utilisable (S/B = 20 dB)	50 μ V (33,9 dB μ)
Lecteur CD	Diode laser	GaAlAs	
	Filtre numérique (D/A)	8 fois suréchantillonnage	
	Vitesse de rotation	500 t/min. — 200 t/min. (CLV)	
	Pleurage et scintillement	Non mesurables	
	Réponse en fréquence (± 1 dB)	20 Hz — 20 kHz	
	Distorsion harmonique totale (1 kHz)	0,01 %	
	Taux de Signal/Bruit (1 kHz)	105 dB	
	Gamme dynamique	90 dB	
	Séparation des canaux	85 dB	
	Décodage MP3	Compatible avec le format MPEG-1/2 Audio Layer-3	
Décodeur WMA	Compatible Windows Media Audio		
USB	Standard USB	USB 1.1, USB 2.0 (Vitesse maximale)	
	Périphériques compatibles	À mémoire de grande capacité	
	Système de fichiers	FAT12/16/32	
	Courant d'alimentation maximum	CC 5 V $\overline{\text{---}}$ 1 A	

USB	Convertisseur de filtre numérique (N/A)	24 Bit	
	Réponse en fréquence (± 1 dB)	20 Hz — 20 kHz	
	Taux de Signal/Bruit (1 kHz)	105 dB	
	Gamme dynamique	90 dB	
	Séparation des canaux	85 dB	
	Décodage MP3	Compatible avec le format MPEG-1/2 Audio Layer-3	
USB	Décodeur WMA	Compatible Windows Media Audio	
	Décodeur WAV	PCM linéaire	
	Décodeur FLAC	Fichiers FLAC	
Auxiliaire	Réponse en fréquence (± 3 dB)	20 Hz — 20 kHz	
	Tension maximum d'entrée	1 000 mV	
	Impédance d'entrée	30 k Ω	
Audio	Puissance de sortie maximum	50 W \times 4 ou 50 W \times 2 + 50 W \times 1 (Caisson de grave = 4 Ω)	
	Pleine Puissance de Largeur de Bande (avec moins de 1% DHT)	22 W \times 4	
	Impédance d'enceinte	4 Ω — 8 Ω	
	Niveau de préamplification/charge (CD/USB)	2 500 mV/10 k Ω en charge	
	Impédance du préamplificateur	\leq 600 Ω	
Généralités	Tension de fonctionnement (10,5 V — 16 V admissible)	14,4 V	
	Consommation de courant maximale	10 A	
	Gamme de température de fonctionnement	-10°C — +60°C	
	Dimensions d'installation (L \times H \times P)	182 mm \times 53 mm \times 158 mm	
	Poids net (y compris la plaque d'assemblage et le manchon de montage)	1,2 kg	

INDICE

PRIMA DELL'USO	2
FONDAMENTI	3
OPERAZIONI PRELIMINARI	5
1 Annullare il funzionamento dimostrativo	
2 Impostare l'ora e la data	
3 Eseguire le impostazioni di base	
RADIO	6
AUX	8
CD, USB, iPod e ANDROID	8
IMPOSTAZIONI AUDIO	11
IMPOSTAZIONI DI VISUALIZZAZIONE	14
RIFERIMENTI	15
Manutenzione	
Informazioni aggiuntive	
RISOLUZIONE DEI PROBLEMI	17
INSTALLAZIONE E COLLEGAMENTI	18
CARATTERISTICHE TECNICHE	21

PRIMA DELL'USO

IMPORTANTE

- Prima di usare l'apparecchio, e per usarlo in modo corretto, si raccomanda di leggere a fondo questo manuale. È particolarmente importante leggerne e osservarne gli avvisi e le note di attenzione.
- È infine consigliabile tenerlo in un luogo sicuro e prontamente accessibile per ogni necessità futura.

▲ Avviso

- Non usare l'apparecchio in alcun modo che distraga dalla guida.

▲ Attenzione

Regolazione del volume:

- Per ridurre il rischio d'incidenti regolare il volume in modo che sia possibile udire i rumori esterni al veicolo.
- Per evitare di danneggiare i diffusori con l'aumento improvviso del livello d'uscita, ridurre il volume prima di riprodurre le sorgenti digitali.

Generale:

- Non usare un apparecchio esterno se ciò può far distrarre dalla guida.
- Eseguire il backup di tutti i dati importanti. Il produttore dell'apparecchio non accetta alcuna responsabilità in caso di perdita dei dati registrati.
- Non inserire né lasciare nell'apparecchio corpi metallici quali monete o attrezzi, pena la possibilità di cortocircuiti.
- Se durante la riproduzione a causa della formazione di condensa sulla testina laser si verifica un errore si suggerisce di espellerlo e di attendere che evaporino prima d'inserirlo nuovamente.

Come leggere il manuale

- Le operazioni di seguito descritte si riferiscono principalmente ai tasti del frontalino del modello **KD-R691** e **KD-R499**.
- Per le spiegazioni si usano indicazioni in inglese. La lingua delle visualizzazioni è selezionabile dal menu. (→ 6)
- [XX] indica l'elemento selezionato.
- (→ XX) indica la disponibilità di riferimenti nella pagina specificata.

FONDAMENTI

Frontalino del modello KD-R691/KD-R491

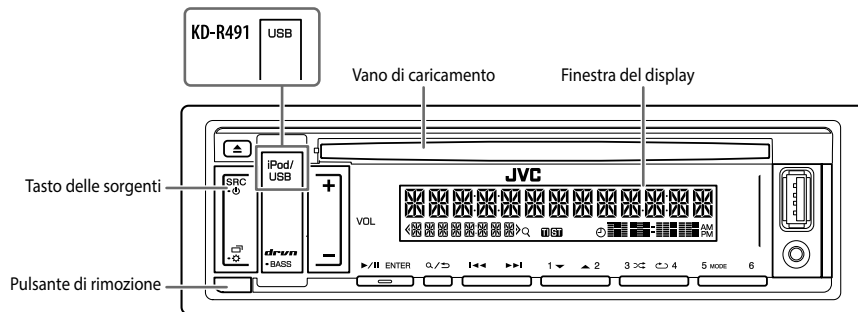

Applicare

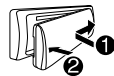

Rimuovere

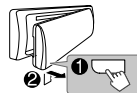

Come resettare

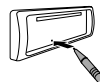

Eccetto le stazioni radio memorizzate, le impostazioni predefinite si cancellano.

Per	Dal frontalino
Accendere l'impianto	Premere SRC - . <ul style="list-style-type: none">• Premere a lungo per spegnere l'impianto.
Regolare il volume	Premere VOL + / - . <ul style="list-style-type: none">• Tenendo premuto VOL + si aumenta in continuazione il volume sino al livello 15. <p>Premere ▶/ ENTER per silenziare il suono o sospendere la riproduzione.</p> <ul style="list-style-type: none">• Premerla nuovamente per annullare l'attenuazione. Il volume ritorna al livello impostato prima del suo azzeramento o della messa in pausa.
Selezione della sorgente	<ul style="list-style-type: none">• Premere SRC - quante volte necessario.• Premere SRC - ed entro 2 secondi premere VOL + / -.
Cambiare le informazioni visualizzate sul display	Premere - quante volte necessario. (➔ 16)
Selezionare un elemento	<ol style="list-style-type: none">1 Premere VOL + / - sino a selezionare l'elemento desiderato.2 Premere ▶/ ENTER per confermare.

FONDAMENTI

Frontalino del modello KD-R499/KD-R494/KD-R492

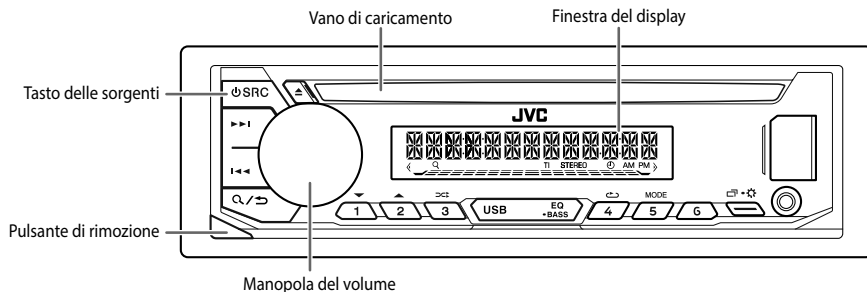

Applicare

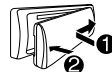

Rimuovere

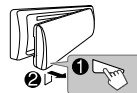

Come resettare

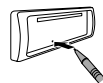

Eccetto le stazioni radio memorizzate, le impostazioni predefinite si cancellano.

Per	Dal frontalino
Accendere l'impianto	Premere SRC . <ul style="list-style-type: none">• Premere a lungo per spegnere l'impianto.
Regolare il volume	Ruotare la manopola del volume. Premere la manopola del volume per silenziare il suono o sospendere la riproduzione. <ul style="list-style-type: none">• Premerla nuovamente per annullare l'attenuazione. Il volume ritorna al livello impostato prima del suo azzeramento o della messa in pausa.
Selezione della sorgente	<ul style="list-style-type: none">• Premere SRC quante volte necessario.• Premere SRC ed entro 2 secondi ruotare la manopola del volume.
Cambiare le informazioni visualizzate sul display	Premere ☐ ⚙ quante volte necessario. (➔ 17)
Selezionare un elemento	<ol style="list-style-type: none">1 Ruotando la manopola del volume selezionare l'elemento desiderato.2 Premere la manopola per confermare.

OPERAZIONI PRELIMINARI

Per informazioni sulla disposizione dei vari elementi del frontalino vedere la pagina 3 o 4.

1 Annullare il funzionamento dimostrativo

Alla prima accensione dell'unità (o dopo averla resettata) il display mostra:

KD-R691/KD-R491:

"CANCEL DEMO" → "PRESS ENTER"

1 Premere ►/II ENTER.

L'impostazione predefinita è [YES].

2 Premere nuovamente ►/II ENTER.

Viene visualizzata l'indicazione "DEMO OFF".

KD-R499/KD-R494/KD-R492:

"CANCEL DEMO" → "PRESS" → "VOLUME KNOB"

1 Premere la manopola del volume.

L'impostazione predefinita è [YES].

2 Premere nuovamente la manopola del volume.

Viene visualizzata l'indicazione "DEMO OFF".

2 Impostare l'ora e la data

1 Premere a lungo □◀▶⌂.

2 Con l'operazione 'Selezionare un elemento (→ 3 o 4)' selezionare [CLOCK].

3 Con l'operazione 'Selezionare un elemento (→ 3 o 4)' regolare l'orologio.

[CLOCK ADJUST] → regolazione di ore e minuti → [CLOCK FORMAT] → [12H] o [24H]

4 Con l'operazione 'Selezionare un elemento (→ 3 o 4)' regolare la data.

[DATE SET] → regolazione del giorno, del mese e dell'anno

5 Premere □◀▶⌂ per uscire.

Per ritornare all'impostazione precedente premere Q/↵.

3 Eseguire le impostazioni di base

1 Premere a lungo □◀▶⌂.

2 Con l'operazione 'Selezionare un elemento (→ 3 o 4)' selezionare l'elemento desiderato (vedere la tabella che segue).

3 Ripetere il passo 2 sino a selezionare o attivare l'elemento desiderato.

4 Premere □◀▶⌂ per uscire.

Per ritornare all'impostazione precedente premere Q/↵.

Impostazione predefinita: **XX**

SYSTEM	
KEY BEEP	ON: attiva il tono alla pressione dei tasti. ; OFF: disattiva il tono.
SOURCE SELECT	
AM SRC*	ON: abilita l'opzione AM nella selezione della sorgente. ; OFF: la disabilita. (→ 6)
BUILT-IN AUX*	ON: abilita la sorgente AUX nella selezione delle sorgenti. ; OFF: la disabilita. (→ 8)
F/W UPDATE	
UPDATE SYSTEM	
F/W UP xxxx	YES: avvia l'aggiornamento del firmware. ; NO: annulla l'operazione (non avvia l'aggiornamento). Per informazioni particolareggiate sull'aggiornamento del firmware si prega di vedere il sito: < http://www.jvc.net/cs/car/ >.

* Non appare quando è selezionata la sorgente corrispondente.

OPERAZIONI PRELIMINARI

CLOCK	
TIME SYNC	ON: l'apparecchio regola automaticamente l'ora con i dati Clock Time (CT) del segnale FM del Radio Data System.; OFF: annulla.
CLOCK DISPLAY	ON: sul display appare l'ora anche ad apparecchio spento.; OFF: annulla.
ENGLISH	Selezionare la lingua di visualizzazione del menu e delle informazioni musicali, se disponibile.
РУССКИЙ	La lingua predefinita è ENGLISH .
ESPAÑOL	

RADIO

Per informazioni sulla disposizione dei vari elementi del frontalino vedere la pagina 3 o 4.

Ricercare una stazione

- 1 Con il tasto delle sorgenti selezionare la banda FM o AM.
 - 2 Premere **◀◀ / ▶▶** per ricercare automaticamente le stazioni.
(o)
Premere a lungo **◀◀ / ▶▶** sino a quando "M" inizia a lampeggiare, quindi premerlo quante volte necessario sino a individuare manualmente la stazione desiderata.
- L'indicatore "ST" o "STEREO" s'illumina durante la ricezione di una trasmissione FM stereo con segnale sufficientemente forte.

Impostazioni in memoria

Con questo apparecchio è possibile salvare in memoria sino a 18 stazioni FM e sino a 6 stazioni AM.

■ Per salvare una stazione in memoria

Mentre si ascolta una stazione...

Premere a lungo uno dei tasti numerici da **1 a 6**.

- 1 Premere questo tasto sino a quando "PRESET MODE" inizia a lampeggiare:
KD-R691/KD-R491: **▶/|| ENTER**
KD-R499/KD-R494/KD-R492: manopola del volume
- 2 Con l'operazione 'Selezionare un elemento (⇒ 3 o 4)' selezionare un numero di pre-impostazione.
Il numero di preimpostazione inizia a lampeggiare e sul display appare "MEMORY".

■ Selezionare le stazioni salvate in memoria

Premere uno dei tasti numerici da **(1 a 6)**

- 1 Premere **Q / ↵**.
- 2 Con l'operazione 'Selezionare un elemento (⇒ 3 o 4)' selezionare un numero di pre-impostazione.

RADIO

Altre impostazioni

- 1 Premere a lungo · .
- 2 Con l'operazione 'Selezionare un elemento (→ 3 o 4)' selezionare l'elemento desiderato (vedere la tabella che segue).
- 3 Ripetere il passo 2 sino a selezionare o attivare l'elemento desiderato, oppure seguire le istruzioni riportate per l'elemento selezionato.
- 4 Premere · per uscire.

Per ritornare all'impostazione precedente premere / .

Impostazione predefinita: **XX**

TUNER SETTING

- RADIO TIMER** Accende la radio all'istante specificato a prescindere dalla sorgente attualmente selezionata.
- 1 **ONCE/DAILY/WEEKLY/OFF**: specifica la frequenza di accensione con il timer.
 - 2 **FM/AM**: seleziona la banda.
 - 3 **01 a 18** (banda FM)/**01 a 06** (banda AM): selezionare una stazione preimpostata.
 - 4 Impostare il giorno*¹ e l'ora di attivazione.
- Al completamento della procedura appare .

Il timer radio non si attiva nei seguenti casi:

- Quando l'apparecchio è spento.
- Quando, dopo avere selezionato il timer radio e la banda AM, in [SOURCE SELECT] l'opzione [AM SRC] è impostata su [OFF]. (→ 5)

- SSM** **SSM 01–06/SSM 07–12/SSM 13–18**: preimpostata automaticamente sino a 18 stazioni FM. "SSM" cessa di lampeggiare non appena l'apparecchio salva in memoria le prime sei stazioni. Per salvare le successive dodici stazioni occorre selezionare **SSM 07–12/SSM 13–18**.

- LOCAL SEEK** **ON**: cerca soltanto le stazioni FM la cui ricezione è buona. ; **OFF**: annulla.
- L'impostazione eseguita riguarda solo la sorgente/stazione selezionata. Quando si cambia sorgente/stazione è necessario ripetere l'impostazione.

IF BAND	AUTO : aumenta la selettività del sintonizzatore per ridurre le interferenze causate dalle stazioni FM adiacenti. (Tuttavia si potrebbe perdere l'effetto stereo.) ; WIDE : pur esponendo l'apparecchio alle interferenze delle stazioni FM adiacenti, questo modo mantiene l'effetto stereo e non degrada la qualità audio.
MONO SET	ON : migliora la ricezione FM (l'effetto stereo va comunque perso) ; OFF : annulla.
NEWS SET * ²	ON : se disponibile, l'apparecchio seleziona temporaneamente il programma dei notiziari. ; OFF : annulla.
REGIONAL * ²	ON : passa a un'altra stazione, ma solo nella regione specifica, usando il comando "AF" ; OFF : annulla.
AF SET * ²	ON : quando la qualità di ricezione non è soddisfacente cerca automaticamente un'altra stazione che diffonda lo stesso programma nella medesima rete Radio Data System ma il cui segnale sia migliore. ; OFF : annulla.
TI	ON : durante l'ascolto di qualsiasi sorgente (ad eccezione della radio AM) abilita il passaggio temporaneo alle informazioni sul traffico, se disponibili ("TI" s'illumina). ; OFF : annulla.
PTY SEARCH * ²	Seleziona un codice PTY (vedere sotto). Se una stazione trasmette un programma con lo stesso codice PTY selezionato, l'unità viene sintonizzata su tale stazione.

*¹ Selezionabili soltanto quando al passo 1 si seleziona [ONCE] o [WEEKLY].

*² Disponibile soltanto con la sorgente FM.

Codice PTY

NEWS, AFFAIRS, INFO, SPORT, EDUCATE, DRAMA, CULTURE, SCIENCE, VARIED, POP M (musica), **ROCK M** (musica), **EASY M** (musica), **LIGHT M** (musica), **CLASSICS, OTHER M** (musica), **WEATHER, FINANCE, CHILDREN, SOCIAL, RELIGION, PHONE IN, TRAVEL, LEISURE, JAZZ, COUNTRY, NATION M** (musica), **OLDIES, FOLK M** (musica), **DOCUMENT**

AUX

A questa presa si può collegare un lettore audio portatile

- 1 Collegare un comune lettore audio portatile (del tipo comunemente disponibile in commercio).

KD-R691/KD-R491:

Presa d'ingresso ausiliario

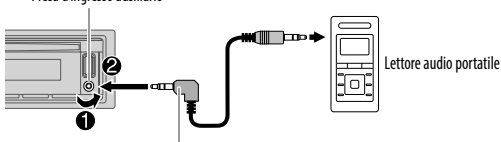

Mini spinotto stereo da 3,5 mm con connettore a "L" (del tipo comunemente disponibile in commercio)

KD-R499/KD-R494/KD-R492:

Mini spinotto stereo da 3,5 mm con connettore a "L" (del tipo comunemente disponibile in commercio)

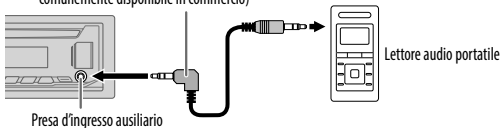

- 2 In [SOURCE SELECT] impostare [BUILT-IN AUX] su [ON]. (→ 5)
- 3 Con il tasto delle sorgenti selezionare AUX.
- 4 Accendere il lettore audio portatile e avviarne la riproduzione.



Per ottenere le massime prestazioni audio è necessario usare un mini spinotto stereo a 3 contatti.

CD, USB, iPod e ANDROID

Avviare la riproduzione

L'apparecchio seleziona automaticamente la sorgente e ne avvia la riproduzione.

CD

KD-R691/KD-R491:

▲ Espulsione disco Lato dell'etichetta



KD-R499/KD-R494/KD-R492:

▲ Espulsione disco Lato dell'etichetta

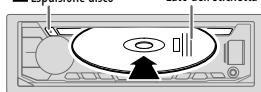

Presa d'ingresso USB

KD-R691/
KD-R491

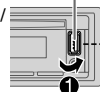

2 USB



Comune cavo USB 2.0*1 (del tipo comunemente disponibile in commercio)

iPod/iPhone

Accessorio dell'iPod/iPhone*1

ANDROID*2

Comune cavo USB*1 (del tipo comunemente disponibile in commercio)

*1 Quando non lo si usa, non lasciare il cavo nella vettura.

*2 Quando è collegata una periferica Android: appare "Press [VIEW] to install JVC MUSIC PLAY APP". Seguire le istruzioni per installare l'applicazione. La più recente versione dell'applicazione JVC MUSIC PLAY può essere altresì installata nella periferica Android prima di collegarla. Per maggiori informazioni al riguardo si prega di visitare il sito <<http://www.jvc.net/cs/car/>>

CD, USB, iPod e ANDROID

Per informazioni sulla disposizione dei vari elementi del frontalino vedere la pagina 3 o 4.

• Sorgenti selezionabili:

KD-R691: CD, USB, iPod e ANDROID

KD-R499/KD-R494/KD-R492/KD-R491: CD, USB e ANDROID

• Per selezionare direttamente la sorgente USB, iPod o ANDROID:

KD-R691: iPod/USB

KD-R499/KD-R494/KD-R492/KD-R491: USB

Per	Dal frontalino
Avanzare o retrocedere rapidamente*3	Premere a lungo ◀◀ / ▶▶ .
Selezionare un brano o un file	Premere ◀◀ / ▶▶ .
Seleziona una cartella*4	Premere 2 ▲ / 1 ▼ .
Ripetizione*5	Premere 4 ↻ quante volte necessario. TRACK REPEAT/ALL REPEAT : CD audio TRACK REPEAT/FOLDER REPEAT/ALL REPEAT : file MP3, WMA, WAV o FLAC ONE REPEAT/ALL REPEAT/REPEAT OFF : iPod o ANDROID
Riproduzione casuale*5	Premere 3 ↺ quante volte necessario. ALL RANDOM/RANDOM OFF : CD audio FOLDER RANDOM/ALL RANDOM/RANDOM OFF : file MP3, WMA, WAV o FLAC SONG RANDOM/ALL RANDOM/RANDOM OFF : iPod o ANDROID

*3 Per le periferiche ANDROID: Disponibile soltanto quando si seleziona [AUTO MODE].

*4 Per CD: Solo con i file MP3/WMA. Non disponibile per l'iPod e ANDROID.

*5 Per iPod/ANDROID: Disponibile soltanto quando si seleziona [HEAD MODE]/[AUTO MODE].

Selezionare il modo di controllo

Mentre è selezionata la sorgente iPod premere quante volte necessario 5 MODE.

HEAD MODE: controlla l'iPod dall'unità principale.

IPHONE MODE: controlla l'iPod dall'iPod stesso. Dall'unità principale rimane tuttavia possibile riprodurre, mettere in pausa e saltare i file.

Mentre è selezionata la sorgente ANDROID premere quante volte necessario 5 MODE.

AUTO MODE: controlla il dispositivo Android dall'unità principale per mezzo dell'applicazione JVC MUSIC PLAY in esso installata.

AUDIO MODE: controlla il dispositivo Android da esso stesso per mezzo di un'altra applicazione di riproduzione musicale in esso installata. Dall'unità principale rimane tuttavia possibile riprodurre, mettere in pausa e saltare i file.

Selezionare un'unità con file audio

Mentre è selezionata la sorgente USB premere quante volte necessario 5 MODE.

L'apparecchio riprodurrà i brani salvati in.

- Memoria interna o esterna selezionata di uno smartphone (classe di archiviazione di massa).
- Unità selezionata di un dispositivo multi-unità.

Selezionare un file da una cartella o da un elenco

Con l'iPod o un dispositivo Android questa funzione è disponibile soltanto quando si seleziona [HEAD MODE]/[AUTO MODE].

- 1 Premere **Q/↵**.
- 2 Con l'operazione 'Selezionare un elemento (↔ 3 o 4)' selezionare una cartella o una lista.
- 3 Con l'operazione 'Selezionare un elemento (↔ 3 o 4)' selezionare un file.

Ricerca rapida (solo con il CD, l'unità USB e la sorgente ANDROID)

Se i file sono molti è possibile cercarli rapidamente.

Per scorrere rapidamente lungo una lista:

- KD-R691/KD-R491:** premere a lungo **VOL +/—**
KD-R499/KD-R494/KD-R492: ruotarne velocemente la manopola del volume

Ricerca alfabetica (solo con l'iPod e la sorgente ANDROID)

La ricerca dei file può essere effettuata inserendone il primo carattere.

Sorgente iPod

Con **2 ▲ / 1 ▼** selezionare il carattere desiderato (da A a Z, da 0 a 9, OTHERS).

- Selezionare "OTHERS" se il primo carattere non è compreso tra A e Z e tra 0 e 9.

Sorgente ANDROID

1 Premere **2 ▲ / 1 ▼** per accedere alla ricerca per caratteri.

2 Per selezionare il carattere desiderato:

- KD-R691/KD-R491:** premere **2 ▲ / 1 ▼**
KD-R499/KD-R494/KD-R492: ruotare la manopola del volume
- | | | |
|----------|---|---------------------------------------|
| ^A^ | : | maiuscole (da A a Z) |
| _A_ | : | minuscole (da a a z) |
| -0- | : | numeri (da 0 a 9) |
| -OTHERS- | : | caratteri diversi da A a Z e da 0 a 9 |

3 Per avviare la ricerca:

- KD-R691/KD-R491:** ►/ENTER
KD-R499/KD-R494/KD-R492: manopola del volume

- Per ritornare all'impostazione precedente premere **Q/↵**.
- Per annullare l'operazione premere a lungo **Q/↵**.

IMPOSTAZIONI AUDIO

Per informazioni sulla disposizione dei vari elementi del frontalino vedere la pagina 3 o 4.

Selezione diretta di un equalizzatore di guida (per KD-R691/KD-R491)

L'equalizzatore di guida potenzia frequenze specifiche del segnale audio per ridurre il rumore esterno al veicolo o quello prodotto dagli pneumatici durante la guida.

Premere **drvn-BASS** quante volte necessario.

Equalizzatore di guida: **DRVN 3** (impostazione predefinita), **DRVN 2**, **DRVN 1**

Selezione diretta di un equalizzatore pre-impostato (per KD-R499/KD-R494/KD-R492)

Premere **EQ-BASS** quante volte necessario.
(o)

Premere **EQ-BASS** ed entro 5 secondi ruotare la manopola del volume.

Equalizzatore preimpostato:

FLAT (impostazione predefinita), **DRVN 3**, **DRVN 2**, **DRVN 1**, **HARD ROCK**, **HIP HOP**, **JAZZ**, **POP**, **R&B**, **TALK**, **USER**, **VOCAL BOOST**, **BASS BOOST**, **CLASSICAL**, **DANCE**

Salvare in memoria le impostazioni audio personalizzate

1 Per accedere alle impostazioni **EASY EQ**.

KD-R691/KD-R491: **drvn-BASS**
KD-R499/KD-R494/KD-R492: **EQ-BASS**

2 Con l'operazione 'Selezionare un elemento (➔ 3 o 4)' effettuare le impostazioni desiderate.

Per istruzioni sull'impostazione vedere [EASY EQ]; essa rimane salvata in [USER].

• Per ritornare all'impostazione precedente premere **Q/➔**.

• Per uscire:

KD-R691/KD-R491: **drvn-BASS**
KD-R499/KD-R494/KD-R492: **EQ-BASS**

Altre impostazioni

- 1** Premere a lungo **☰·☒**.
- 2** Con l'operazione 'Selezionare un elemento (➔ 3 o 4)' selezionare l'elemento desiderato (vedere la tabella che segue).
- 3** Ripetere il passo **2** sino a selezionare o attivare l'elemento desiderato, oppure seguire le istruzioni riportate per l'elemento selezionato.
- 4** Premere **☰·☒** per uscire.

Per ritornare all'impostazione precedente premere **Q/➔**.

Impostazione predefinita: **XX**

EQ SETTING

PRESET EQ

Seleziona un equalizzatore preimpostato adatto al genere musicale in esecuzione.

- Selezionare [USER] per usare le impostazioni fatte in [EASY EQ] o [PRO EQ].

FLAT/DRVN 3/DRVN 2/DRVN 1/HARD ROCK/HIP HOP/JAZZ/POP/R&B/TALK/USER/VOCAL BOOST/BASS BOOST/CLASSICAL/DANCE

EASY EQ

Permette di personalizzare le impostazioni audio:

- Le impostazioni rimangono salvate in [USER].

- Una volta effettuate, queste impostazioni possono influenzare quelle attuali di [PRO EQ].

SUB.W SP*1*2: **00 a +06** (Impostazione predefinita: **+03**)

SUB.W*1*3: **-08 a +08** **00**

BASS: **LVL-06 a LVL+06** **LVL 00**

MID: **LVL-06 a LVL+06** **LVL 00**

TRE: **LVL-06 a LVL+06** **LVL 00**

*1, *2, *3: (➔ 12)

IMPOSTAZIONI AUDIO

PRO EQ	<p>1 BASS/MIDDLE/TREBLE: selezionare un tono audio.</p> <p>2 Regolare gli elementi sonori del tono audio selezionato:</p> <ul style="list-style-type: none"> Le impostazioni rimangono salvate in [USER]. Una volta effettuate, queste impostazioni possono influenzare quelle attuali di [EASY EQ]. <p>BASS Frequenza: 60HZ/80HZ/100HZ/200HZ (Impostazione predefinita: 80HZ) Livello: LVL-06 a LVL+06 (LVL 00) Q: Q1.0/Q1.25/Q1.5/Q2.0 (Q1.0)</p> <p>MIDDLE Frequenza: 0.5KHZ/1.0KHZ/1.5KHZ/2.5KHZ (Impostazione predefinita: 1.0KHZ) Livello: LVL-06 a LVL+06 (LVL 00) Q: Q0.75/Q1.0/Q1.25 (Q1.25)</p> <p>TREBLE Frequenza: 10.0KHZ/12.5KHZ/15.0KHZ/17.5KHZ (Impostazione predefinita: 10.0KHZ) Livello: LVL-06 a LVL+06 (LVL 00) Q: Q FIX (Q FIX)</p>
AUDIO CONTROL	
BASS BOOST	LEVEL +01 a LEVEL +05 (LEVEL +01): specifica il livello di potenziamento dei bassi.; OFF: annulla.
LOUDNESS	LEVEL 01/LEVEL 02: potenzia le frequenze basse o alte per fornire un suono ben bilanciato a basso volume.; OFF: annulla.
SUB.W LEVEL*1	<p>SPK-OUT*2 SUB.W 00 a SUB.W +06 (SUB.W +03): regola il livello d'uscita del subwoofer collegato con il cavo altoparlante. (➔ 20)</p> <p>PRE-OUT*3 SUB.W -08 a SUB.W +08 (SUB.W 00): regola il livello d'uscita del subwoofer collegato alle prese di uscita audio (REAR/SW) attraverso un amplificatore esterno. (➔ 20)</p>
SUBWOOFER SET*3	ON: attiva l'uscita al subwoofer.; OFF: annulla.
SUBWOOFER LPF*1	FRQ THROUGH: l'apparecchio invia al subwoofer tutte le frequenze; FRQ 55HZ/FRQ 85HZ/FRQ 120HZ: l'apparecchio invia al subwoofer tutte le frequenze inferiori rispettivamente a 55 Hz, 85 Hz e 120 Hz.
SUB.W PHASE*1*4	REVERSE (180°)/NORMAL (0°): specifica la fase dell'uscita al subwoofer affinché si allinei con quella dei diffusori in modo da ottenere prestazioni ottimali.

FADER	POSITION R06 a POSITION F06 (POSITION 00): regola il bilanciamento delle uscite dei diffusori anteriori e posteriori.
BALANCE*5	POSITION L06 a POSITION R06 (POSITION 00): regola il bilanciamento delle uscite dei diffusori destro e sinistro.
VOLUME ADJUST	LEVEL -15 a LEVEL +06 (LEVEL 00): preimposta il volume iniziale per ciascuna sorgente (rispetto al volume della banda FM). Selezionare innanzi tutto la sorgente da regolare. ("VOL ADJ FIX" appare solo quando è selezionata la banda FM.)
AMP GAIN	LOW POWER: limita il volume al livello massimo 25. (Da selezionare quando la potenza massima di ciascun diffusore è 50 W in modo da impedirne il danneggiamento.); HIGH POWER: il livello massimo del volume è 35.
D.T.EXPANDER (Espansore di tracce digitali)	ON: compensando le componenti in alta frequenza e ripristinando il tempo di salita (o rise time) della forma d'onda, elementi che vanno perduti durante la compressione audio, rende più realistico il suono.; OFF: annulla.
SPK/PRE OUT	Per ottenere l'uscita desiderata selezionare l'impostazione adatta al metodo di collegamento dei diffusori. (➔ 13, Impostazione di uscita dei diffusori)

*1 Visualizzato solo quando [SUBWOOFER SET] è impostato su [ON].

*2 Visualizzato solo quando [SPK/PRE OUT] è impostato su [SUB.W/SUB.W]. (➔ 13)

*3 Visualizzato solo quando [SPK/PRE OUT] è impostato su [REAR/SUB.W] o [SUB.W/SUB.W]. (➔ 13)

*4 Questa impostazione è disponibile soltanto quando in [SUBWOOFER LPF] si seleziona un'opzione diversa da [FRQ THROUGH].

*5 La regolazione non influisce sull'uscita del subwoofer.

IMPOSTAZIONI AUDIO

Impostazione di uscita dei diffusori

Selezionare l'impostazione d'uscita dei diffusori [SPK/PRE OUT], sulla base del metodo di collegamento usato.

Collegamento alle prese d'uscita audio

Collegamento a un amplificatore esterno. (➔ 20)

KD-R691:

Impostazione di [SPK/PRE OUT]	Segnale audio dalla presa di uscita audio	
	FRONT	REAR/SW
REAR/REAR	Uscita diffusori anteriori	Uscita diffusori posteriori
REAR/SUB.W (impostazione predefinita)	Uscita diffusori anteriori	Uscita per subwoofer
SUB.W/SUB.W	Uscita diffusori anteriori	Uscita per subwoofer

KD-R499/KD-R494/KD-R492/KD-R491:

Impostazione di [SPK/PRE OUT]	Segnale audio dalla presa di uscita audio	
	REAR/SW	
REAR/REAR	Uscita diffusori posteriori	
REAR/SUB.W (impostazione predefinita)	Uscita per subwoofer	
SUB.W/SUB.W	Uscita per subwoofer	

Collegamento con cavi diffusori

Collegamento senza amplificatore esterno. Questa impostazione permette tuttavia di ascoltare anche il subwoofer. (➔ 20)

Impostazione di [SPK/PRE OUT]	Segnale audio dal cavo dei diffusori posteriori	
	L (sinistro)	R (destra)
REAR/REAR	Uscita diffusori posteriori	Uscita diffusori posteriori
REAR/SUB.W	Uscita diffusori posteriori	Uscita diffusori posteriori
SUB.W/SUB.W	Uscita per subwoofer	(silenzamento)

Quando si seleziona [SUB.W/SUB.W]:

- in [SUBWOOFER LPF] è selezionato [FRQ 120HZ] e [FRQ THROUGH] non è disponibile. (➔ 12)
- in [FADER] è selezionato [POSITION R01] e la gamma selezionabile è [POSITION R06] - [POSITION 00]. (➔ 12)

IMPOSTAZIONI DI VISUALIZZAZIONE

Identificazione delle zone per l'impostazione della luminosità

KD-R691/KD-R491

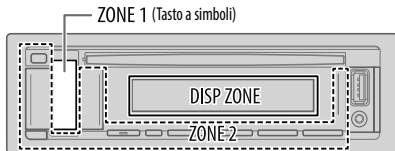



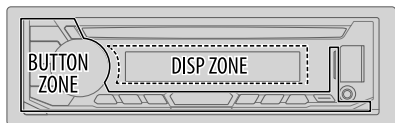

KD-R499/KD-R494/KD-R492



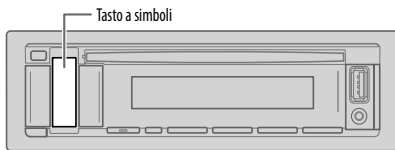

Identificazione delle zone per l'impostazione del colore

KD-R691/KD-R491



- 1 Premere a lungo  .
- 2 Con l'operazione 'Selezionare un elemento (➔ 3 o 4)' selezionare l'elemento desiderato (vedere la tabella che segue).
- 3 Ripetere il passo 2 sino a selezionare o attivare l'elemento desiderato, oppure seguire le istruzioni riportate per l'elemento selezionato.
- 4 Premere   per uscire.

Per ritornare all'impostazione precedente premere  / .

Impostazione predefinita: **XX**

DISPLAY

DIMMER

Riduce la luminosità.

OFF: attenuazione disattivata. Si attiva l'impostazione d'illuminazione **[DAY]**.

ON: attenuazione attivata. Si attiva l'impostazione d'illuminazione **[NIGHT]**.

(➔ **[BRIGHTNESS]**)

DIMMER TIME: imposta gli istanti di attivazione e disattivazione dell'attenuazione luminosa (dimmer).

1 Con l'operazione 'Selezionare un elemento (➔ 3 o 4)' regolare l'istante **[ON]**.

2 Con l'operazione 'Selezionare un elemento (➔ 3 o 4)' regolare l'istante **[OFF]**.

(Impostazione predefinita: **[ON]: 18:00**; **[OFF]: 6:00**)

DIMMER AUTO: l'attenuazione si attiva e disattiva automaticamente sulla base dello stato di accensione dei fanali anteriori.*1

BRIGHTNESS

Imposta la luminosità separatamente per il giorno e la notte.

1 DAY/NIGHT: selezionare l'impostazione diurna o notturna.

2 Selezionare una zona. (Vedere l'illustrazione.)

3 LEVEL 00 a LEVEL 31: impostare la luminosità.

TEXT SCROLL*2

SCROLL ONCE: fa scorrere le informazioni sul display una sola volta.;

SCROLL AUTO: ripete lo scorrimento delle informazioni a intervalli di 5 secondi.;

SCROLL OFF: annulla.

*1 È necessario collegare il cavo di controllo dell'illuminazione. (➔ 20)

*2 Alcuni caratteri o simboli potrebbero non apparire correttamente o non apparire affatto.

IMPOSTAZIONI DI VISUALIZZAZIONE

COLOR (per KD-R691/KD-R491: Solo tasto a simboli)

PRESET Seleziona un colore d'illuminazione per il tasto a simboli. (Vedere l'illustrazione a pagina 14.)

- **COLOR 01** a **COLOR 49**
- **USER**: appare il colore creato per **[DAY COLOR]** o **[NIGHT COLOR]**.
- **COLOR FLOW1** a **COLOR FLOW3**: i colori cambiano a diverse velocità.
- Colori preimpostati: **CRYSTAL, FLOWER, FOREST, GRADATION, OCEAN, SUNSET, RELAX**

DAY COLOR Salva i colori dell'illuminazione diurna e notturna per il tasto a simboli.

- 1 RED/GREEN/BLUE**: selezionare un colore primario.
- 2 00 a 31**: selezionare il livello.

Ripetere i passi **1** e **2** per tutti i colori primari.

NIGHT COLOR

- Le impostazioni personalizzate rimangono salvate in **[USER]** di **[PRESET]**.
- I colori d'illuminazione **[NIGHT COLOR]** e **[DAY COLOR]** si alternano accendendo e spegnendo le luci di posizione del veicolo.

MENU COLOR **ON**: nel modo menu o durante la selezione di un brano da una cartella o da un elenco, come colore d'illuminazione del tasto a simboli seleziona il colore bianco. ; **OFF**: annulla.

RIFERIMENTI

■ Manutenzione

Pulizia dell'unità

Rimuovere la sporcizia dal pannello con un panno asciutto e morbido o uno al silicone.

Pulizia della presa

In tal caso rimuoverlo e facendo attenzione a non danneggiare il connettore pulirne delicatamente i contatti con un bastoncino cotonato.



Connettore (situato sul lato posteriore del frontalino)

■ Maneggio e trattamento dei dischi:

- Non toccare la superficie registrata.
- Non applicarvi nastro o etichette adesive, né usarli se si trovano in questa condizione.
- Non usare accessori per dischi.
- Pulire il CD partendo dal centro del disco verso il bordo esterno.
- Pulire i dischi con un panno al silicone o un panno morbido. Non usare solventi.
- Per rimuoverli dall'unità li si deve estrarre tenendoli in posizione orizzontale.
- Prima d'inserire il disco rimuovere qualsiasi bava dal foro centrale o dal bordo esterno.

■ Informazioni aggiuntive

- Per:
- Ottenere il firmware più recente e l'elenco aggiornato degli accessori compatibili
 - Ottenere altre informazioni aggiornate

Vedere il sito <<http://www.jvc.net/cs/car/>>.

Generale

- Questo apparecchio riproduce i seguenti tipi di disco:



- Questo apparecchio riproduce anche i dischi multisessione; tuttavia durante la riproduzione salta le sessioni non chiuse.
- **Riproduzione dei DualDisc**: Il lato non DVD di un "DualDisc" non è conforme allo standard "Compact Disc Digital Audio". Pertanto si raccomanda di non usare tale lato dei DualDisc con questo apparecchio.
- Per informazioni dettagliate e le note sui file audio riproducibili si prega di vedere il sito <<http://www.jvc.net/cs/car/>>.

RIFERIMENTI

File riproducibili

- File audio riproducibili:
 - Dischi: MP3 (.mp3), WMA (.wma)
 - Unità USB di memoria di massa: MP3 (.mp3), WMA (.wma), WAV (.wav), FLAC (.flac)
- Dischi riproducibili: CD-R/CD-RW/CD-ROM
- Formati di file riproducibili per i dischi: ISO 9660 Level 1/2, Joliet, nomi file lunghi
- Formati file system dispositivo USB riproducibili: FAT12, FAT16, FAT32

Anche quando i file audio rispettano gli standard sopra elencati, la riproduzione potrebbe non riuscire a causa del tipo o delle condizioni del supporto o dell'apparecchio usato per registrarli.

Dischi non riproducibili

- Dischi non circolari.
- Dischi la cui superficie registrata è colorata o sporca.
- Dischi scrivibili e riscrivibili non finalizzati.
- CD da 8 cm. Il tentativo d'inserimento con usando un adattatore può causare malfunzionamenti.

Note sulle unità USB

- Non è possibile collegare un dispositivo USB tramite un hub USB.
- Il collegamento di un cavo la cui lunghezza totale supera 5 m può causare una riproduzione anomala.
- Questo apparecchio non riconosce le unità USB non alimentate a 5 V e con assorbimento di corrente superiore a 1 A.

Note sull'iPod e l'iPhone



Made for

- iPod touch (2nd, 3rd, 4th, 5th e 6th generation)
- iPod classic
- iPod nano (3rd, 4th, 5th, 6th e 7th generation)
- iPhone 3G, 3GS, 4, 4S, 5, 5S, 5C, 6, 6 Plus, 6S, 6S Plus, SE, 7, 7 Plus
- Nell'**[HEAD MODE]** non è possibile scorrere lungo i file video del menu "Videos".
- L'ordine dei brani visualizzati nel menu di selezione dell'apparecchio potrebbe differire da quello dell'iPod o dell'iPhone.
- Dipendentemente dalla versione del sistema operativo dell'iPod o dell'iPhone, con questa unità alcune funzioni potrebbero non operare.

Informazioni sulla periferica Android

- Questo apparecchio è compatibile con i sistemi operativi Android 4.1 e superiori.
- Alcune periferiche Android (con sistema operativo 4.1 o superiore) potrebbero non essere totalmente compatibili con la tecnologia Android Open Accessory (AOA) 2.0.
- Se la periferica Android in uso è compatibile sia con i dispositivi di archiviazione di massa sia con la tecnologia AOA 2.0 questo apparecchio riprodurrà sempre e prioritariamente la musica con tale tecnologia.

Cambiare le informazioni visualizzate sul display

Ogni volta che si preme   le informazioni visualizzate sul display cambiano.

- Se le informazioni non sono disponibili o non sono registrate, sul display appare "NO TEXT", "NO NAME" o un altro testo (ad esempio il nome della stazione), oppure non appare nulla.

Nome della sorgente	Informazioni visualizzate sul display (per KD-R691/KD-R491)
FM o AM	Frequenza (data/orologio) (Solo per stazioni FM Radio Data System) Nome della stazione (PS)/Tipo di programma (PTY) (data/orologio) ➔ Testo radio (data/orologio) ➔ Testo radio+ (Testo radio+) ➔ Titolo del brano (artista) ➔ Titolo del brano (data/orologio) ➔ Frequenza (data/orologio) ➔ (torna all'inizio)
CD o USB	(Per CD-DA) Titolo del brano (artista) ➔ Titolo del brano (nome del disco) ➔ Titolo del brano (data/orologio) ➔ Durata di riproduzione (data/orologio) ➔ (torna all'inizio) (File MP3/WMA/WAV/FLAC) Titolo del brano (artista) ➔ Titolo del brano (nome dell'album) ➔ Titolo del brano (data/orologio) ➔ Nome del file (nome della cartella) ➔ Nome del file (data/orologio) ➔ Durata di riproduzione (data/orologio) ➔ (torna all'inizio)
iPod o ANDROID	Quando è selezionato [HEAD MODE]/[AUTO MODE] (↔ 9) : Titolo del brano (artista) ➔ Titolo del brano (nome dell'album) ➔ Titolo del brano (data/orologio) ➔ Durata di riproduzione (data/orologio) ➔ (torna all'inizio)
AUX	AUX (data/orologio)

RIFERIMENTI



Nome della sorgente	Informazioni visualizzate sul display (per KD-R499/KD-R494/KD-R492)
FM o AM	Frequenza → Orologio → (torna all'inizio) (Solo per stazioni FM Radio Data System) Nome della stazione (PS)/Tipo di programma (PTY) → Testo radio → Testo radio+ → Testo radio+ titolo/Testo radio+ esecutore → Frequenza → Orologio → (torna all'inizio)
CD o USB	(Per CD-DA) Titolo del disco/artista → Titolo del brano/artista → Durata di riproduzione → Orologio → (torna all'inizio) (File MP3/WMA/WAV/FLAC) Titolo del brano/artista → Nome dell'album/artista → Nome della cartella → Nome del file → Durata di riproduzione → Orologio → (torna all'inizio)
ANDROID	Quando è selezionato [AUTO MODE] (→ 9) : Titolo del brano/artista → Nome dell'album/artista → Durata di riproduzione → Orologio → (torna all'inizio)
AUX	AUX → Orologio → (torna all'inizio)

Caratteri cirillici visualizzabili

- Carattere disponibile
- Caratteri effettivamente visualizzati

А	Б	В	Г	Д	Е	Ж	З	И	Й	К	Л	М	Н	О	П	Р
а	б	в	г	д	е	ж	з	и	й	к	л	м	н	о	п	р
С	Т	У	Ф	Х	Ц	Ч	Ш	Щ	Ъ	Ы	Ь	Э	Ю	Я	Є	
с	т	у	ф	х	ц	ч	ш	щ	ъ	ы	ь	э	ю	я	є	

RISOLUZIONE DEI PROBLEMI

Problema	Rimedi
Generale	<p>Il suono non è udibile.</p> <ul style="list-style-type: none"> Regolare il volume al livello ottimale. Controllare i cavi e i collegamenti. <p>Viene visualizzata l'indicazione "MISWIRING CHECK WIRING THEN PWR ON".</p> <p>Spegnere l'apparecchio e controllare che le prese dei cavi dei diffusori siano adeguatamente isolate. Riaccendere l'apparecchio.</p> <p>Viene visualizzata l'indicazione "PROTECTING SEND SERVICE".</p> <p>Inviare l'apparecchio al più vicino centro di assistenza.</p> <p>Le sorgenti non sono udibili.</p> <p>Controllare l'impostazione [SOURCE SELECT]. (→ 5)</p>
Radio	<ul style="list-style-type: none"> La ricezione radio è scarsa. Interferenze statiche durante l'ascolto di programmi radiofonici. <p>Collegare l'antenna correttamente.</p>
CD/USB/iPod	<p>Impossibile espellere il disco.</p> <p>Premere a lungo  per forzare l'espulsione del disco. Non lasciarlo cadere quando fuoriesce.</p>
	<p>Viene visualizzata l'indicazione "IN DISC".</p> <p>Accertarsi che durante l'espulsione del disco il vano di caricamento non sia in qualche modo bloccato.</p>
	<p>Viene visualizzata l'indicazione "PLEASE EJECT".</p> <p>Premere  e reinserire correttamente il disco.</p>
	<p>La riproduzione dei brani non avviene nel modo inteso.</p> <p>L'ordine di riproduzione dei brani dell'unità USB viene stabilito sulla base del loro nome, mentre quello dei dischi sulla base dell'ordine di registrazione.</p>
	<p>Il tempo di riproduzione trascorso non è corretto.</p> <p>Ciò dipende dal modo di registrazione usato.</p>
	<p>Appare "NOT SUPPORT" e l'apparecchio salta le tracce.</p> <p>Accertarsi che il brano sia in un formato riproducibile. (→ 16)</p>
	<p>"READING" continua a lampeggiare.</p> <ul style="list-style-type: none"> Limitare l'uso di livelli gerarchici e cartelle. Reinserire il disco e ricollegare l'unità USB. <p>"CANNOT PLAY" lampeggia e/o l'apparecchio non rileva la periferica collegata.</p> <ul style="list-style-type: none"> Accertarsi che la periferica collegata sia compatibile con questo apparecchio e che i file che contiene siano anch'essi in formato compatibile. (→ 16) Ricollegare la periferica.

RISOLUZIONE DEI PROBLEMI

Problema	Rimedi	
CD/USB/iPod	L'iPod/iPhone non si accende o non funziona.	<ul style="list-style-type: none"> Controllare il collegamento tra l'apparecchio e l'iPod o l'iPhone. Scollegare l'iPod o l'iPhone e resettarlo con un ripristino hardware.
	I caratteri non appaiono correttamente sul display.	<ul style="list-style-type: none"> Questa unità può visualizzare soltanto lettere maiuscole, numeri e un numero limitato di simboli. A seconda della lingua di visualizzazione selezionata (➔ 6) alcuni caratteri potrebbero non apparire correttamente.
ANDROID	<ul style="list-style-type: none"> Durante la riproduzione il suono non è udibile. Il suono viene emesso soltanto dalla periferica Android. 	<ul style="list-style-type: none"> Ricollegare la periferica Android. Se è selezionato [AUDIO MODE], dalla periferica Android aprire una qualsiasi applicazione di riproduzione e avviarla. Se è selezionato [AUDIO MODE], riavviare l'applicazione di riproduzione attualmente aperta o usarne un'altra. Riavviare la periferica Android. Se il problema non si risolve può significare che la periferica Android collegata non è in grado d'instradare il segnale audio a questo apparecchio. (➔ 16)
	La riproduzione [AUTO MODE] non riesce.	<ul style="list-style-type: none"> Accertarsi che nella periferica Android sia installata l'applicazione JVC MUSIC PLAY APP. (➔ 8) Ricollegare la periferica Android e selezionare il modo di controllo appropriato. (➔ 9) Se questo non risolve il problema può significare che la periferica Android in uso non è compatibile con il modo [AUTO MODE]. (➔ 16)
	"NO DEVICE" o "READING" continua a lampeggiare.	<ul style="list-style-type: none"> Nella periferica Android disattivare le opzioni per sviluppatori. Ricollegare la periferica Android. Se questo non risolve il problema può significare che la periferica Android in uso non è compatibile con il modo [AUTO MODE]. (➔ 16)
	La riproduzione è intermittente, oppure il suono salta.	Disattivare il modo di risparmio energetico della periferica Android.
	"CANNOT PLAY"	<ul style="list-style-type: none"> Accertarsi che la periferica Android contenga file audio effettivamente riproducibili. Ricollegare la periferica Android. Riavviare la periferica Android.

Se il problema riscontrato persiste si suggerisce di provare a resettare l'apparecchio. (➔ 3 o 4)

INSTALLAZIONE E COLLEGAMENTI

⚠ Avviso

- Questo apparecchio è installabile esclusivamente nei veicoli provvisti di alimentazione da 12 V CC con messa a terra sul negativo.
- Prima d'installarlo e di eseguire i collegamenti elettrici scollegare il cavo negativo della batteria.
- Per evitare la formazione di cortocircuiti non collegare il cavo della batteria (giallo) né il cavo di accensione del motore (rosso) al telaio del veicolo né al cavo di messa a terra (nero).
- Per prevenire i cortocircuiti:
 - Avvolgere con del nastro adesivo i cavi non collegati.
 - Al termine dell'installazione si deve nuovamente collegare l'unità a massa attraverso la carrozzeria della vettura.
 - Fissare in posizione tutti i cavi con apposite fascette e avvolgere con del nastro adesivo quelli che possono andare a contatto con parti metalliche.

⚠ Attenzione

- Per motivi di sicurezza si raccomanda di affidare l'installazione e i collegamenti elettrici a un tecnico professionista. Rivolgersi al proprio rivenditore.
- Installare l'unità nella console del veicolo. Non toccarne le parti metalliche durante e subito dopo l'uso. Parti metalliche come il dissipatore di calore e l'involucro infatti si riscaldano molto.
- Non collegare i cavi \ominus dei diffusori al telaio del veicolo, al cavo di messa a terra (nero) né in parallelo.
- Collegare diffusori di potenza massima superiore a 50 W. Se la potenza è inferiore a 50 W, per non danneggiarli è necessario cambiare l'impostazione **[AMP GAIN]**. (➔ 12)
- Installare l'apparecchio a un angolo inferiore a 30°.
- Se il fascio di cavi preassemblati del veicolo non dispone del connettore di accensione, collegare il cavo di accensione (rosso) alla presa nella scatola dei fusibili del veicolo stesso che fornisce 12 V CC e viene alimentata e disalimentata dalla chiave di accensione.
- Tenere tutti i cavi lontani dalle parti metalliche che dissipano calore.
- Dopo aver installato l'unità, controllare che le luci dei freni, i lampeggianti, i tergicristalli ecc. del veicolo funzionino correttamente.
- Se il fusibile brucia assicurarsi innanzitutto che i cavi non siano a contatto con il telaio del veicolo e quindi sostituirlo con uno nuovo dalle medesime caratteristiche elettriche.

INSTALLAZIONE E COLLEGAMENTI

Elenco delle parti per l'installazione

(A) Frontalino

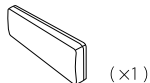

(x1)

(B) Mascherina

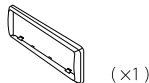

(x1)

(C) Supporto di montaggio

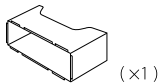

(x1)

(D) Fascio dei cavi

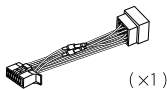

(x1)

(E) Chiavetta di estrazione



(x2)

Procedura di base

- 1 Sfilare la chiave di accensione e scollegare la presa \ominus della batteria del veicolo.
- 2 Collegare correttamente i cavi elettrici.
Vedere il diagramma di collegamento. (→ 20)
- 3 Installare l'unità nell'automobile.
Vedere la sezione Installazione dell'apparecchio (nel cruscotto).
- 4 Ricollegare il cavo \ominus della batteria del veicolo.
- 5 Rimuovere il frontalino e resettare l'unità.
(→ 3 o 4)

Installazione dell'apparecchio (nel cruscotto)

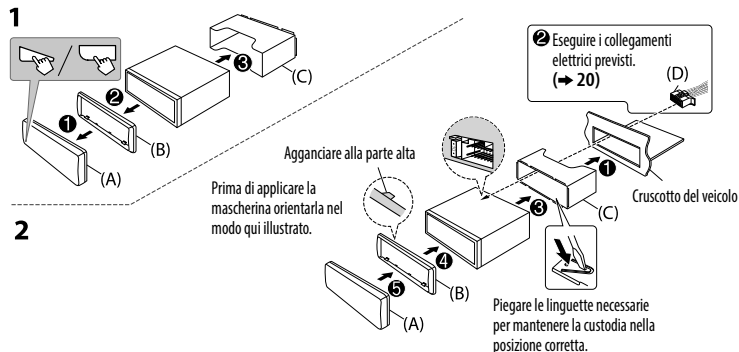

Installazione dell'apparecchio nell'apposito supporto di montaggio

- 1 Rimuovere il supporto di montaggio e la mascherina dall'unità.
- 2 Allineare i fori dell'unità (di entrambi i lati) con quelli della staffa di montaggio del veicolo e fissarvela usando comuni viti.

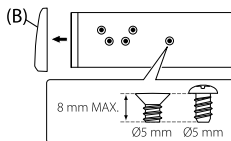

⚠ Usare soltanto le viti specificate. L'uso di viti diverse può causare il danneggiamento dell'unità.

Come rimuovere l'apparecchio

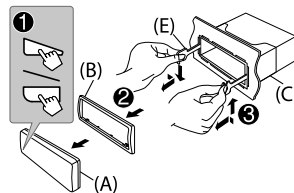

INSTALLAZIONE E COLLEGAMENTI

Collegamento dei cavi

Per evitare che l'apparecchio si danneggi, in caso di collegamento di un amplificatore esterno si raccomanda di collegare il filo di terra alla carrozzeria del veicolo.

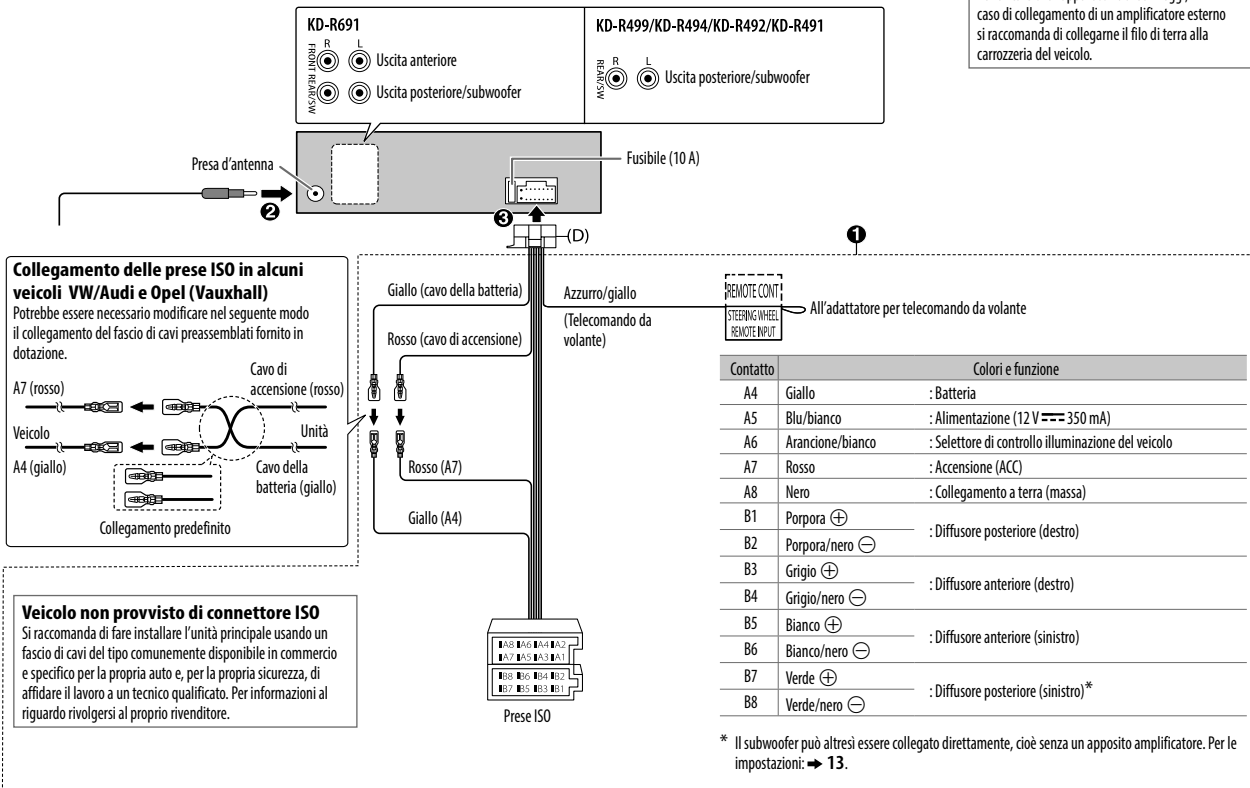

CARATTERISTICHE TECNICHE

Soggetta a modifica senza preavviso

Sintonizzatore	FM	Gamma di frequenza	87,5 MHz — 108,0 MHz (a passi di 50 kHz)
		Sensibilità utile (S/R = 26 dB)	0,71 μ V/75 Ω (8,2 dBf)
		Sensibilità silenziamento (DIN S/N = 46 dB)	2,0 μ V/75 Ω
		Risposta di frequenza (± 3 dB)	30 Hz — 15 kHz
		Rapporto segnale/rumore (MONO)	64 dB
		Separazione stereo (1 kHz)	40 dB
	AM (MW)	Gamma di frequenza	531 kHz — 1 611 kHz (a passi di 9 kHz)
Sensibilità utile (S/R = 20 dB)		28,2 μ V (29 dB μ)	
AM (LW)	Gamma di frequenza	153 kHz — 279 kHz (a passi di 9 kHz)	
	Sensibilità utile (S/R = 20 dB)	50 μ V (33,9 dB μ)	
Lettore CD	Diodo laser	GaAlAs	
	Filtro digitale (D/A)	Sovracampionamento ottuplo	
	Velocità rotazione	500 giri/min. — 200 giri/min. (CLV)	
	Oscillazioni e fluttuazioni del suono	Al di sotto dei limiti misurabili	
	Risposta di frequenza (± 1 dB)	20 Hz — 20 kHz	
	Distorsione armonica complessiva (1 kHz)	0,01 %	
	Rapporto segnale/rumore (1 kHz)	105 dB	
	Gamma dinamica	90 dB	
	Separazione tra i canali	85 dB	
	Decodifica MP3	Conforme a MPEG-1/2 Audio Layer-3	
Decodifica WMA	Conforme a Windows Media Audio		
USB	Standard USB	USB 1.1, USB 2.0 (Piena velocità)	
	Periferiche compatibili	Classe di archiviazione di massa	
	Sistema file	FAT12/16/32	
	Corrente di alimentazione massima	CC 5 V $\overline{\text{---}}$ 1 A	

USB	Filtro digitale convertitore D/A	24 Bit
	Risposta di frequenza (± 1 dB)	20 Hz — 20 kHz
	Rapporto segnale/rumore (1 kHz)	105 dB
	Gamma dinamica	90 dB
	Separazione tra i canali	85 dB
	Decodifica MP3	Conforme a MPEG-1/2 Audio Layer-3
Decodifica WMA	Conforme a Windows Media Audio	
Decodifica WAV	PCM lineare	
Decodifica FLAC	File FLAC	
AUX	Risposta di frequenza (± 3 dB)	20 Hz — 20 kHz
	Voltaggio massimo d'ingresso	1 000 mV
	Impedenza ingresso	30 k Ω
Audio	Potenza di uscita massima	50 W \times 4 o 50 W \times 2 + 50 W \times 1 (subwoofer = 4 Ω)
	Potenza alla massima larghezza di banda (con distorsione armonica totale inferiore all'1%)	22 W \times 4
	Impedenza altoparlanti	4 Ω — 8 Ω
	Livello preuscita/carico (CD/USB)	2 500 mV/10 k Ω carico
	Impedenza di preuscita	\leq 600 Ω
Generale	Tensione (tolleranza da 10,5 a 16 V)	14,4 V
	Consumo di corrente massimo	10 A
	Gamma di temperature d'uso	-10°C — +60°C
	Ingombro effettivo di installazione (L \times H \times P)	182 mm \times 53 mm \times 158 mm
Peso netto (inclusi il supporto di montaggio e la mascherina)	1,2 kg	

СОДЕРЖАНИЕ

ПОДГОТОВКА К ЭКСПЛУАТАЦИИ	2
ОСНОВНЫЕ СВЕДЕНИЯ	3
НАЧАЛО ЭКСПЛУАТАЦИИ	5
1 Отмена демонстрации	
2 Установка часов и даты	
3 Задание базовых настроек	
РАДИОПРИЕМНИК	6
AUX	8
CD/USB/iPod/ANDROID	8
ЗВУКОВЫЕ НАСТРОЙКИ	11
НАСТРОЙКИ ДИСПЛЕЯ	14
СПРАВОЧНЫЕ МАТЕРИАЛЫ	15
Обслуживание	
Дополнительная информация	
УСТРАНЕНИЕ ПРОБЛЕМ	17
УСТАНОВКА И ПОДКЛЮЧЕНИЕ	18
ТЕХНИЧЕСКИЕ ХАРАКТЕРИСТИКИ	21

ПОДГОТОВКА К ЭКСПЛУАТАЦИИ

ВАЖНО

- В целях обеспечения надлежащей эксплуатации, пожалуйста, перед тем как приступить к эксплуатации данного изделия, внимательно прочтите настоящее руководство. Особенно важно, чтобы вы прочли и соблюдали все указания в данном руководстве, отмеченные словами Предупреждение и Внимание.
- Пожалуйста, держите данное руководство в надежном и доступном месте для обращения к нему за справками в будущем.

▲ Предупреждение

- Не используйте функции, которые отвлекают внимание и мешают безопасному вождению.

▲ Внимание

Настройка громкости:

- Отрегулируйте громкость таким образом, чтобы слышать звуки за пределами автомобиля для предотвращения аварий.
- Уменьшите громкость перед воспроизведением, чтобы предотвратить повреждение динамиков из-за внезапного повышения уровня громкости на выходе.

Общие характеристики:

- Не используйте внешние устройства, если это может отрицательно повлиять на безопасность движения.
- Убедитесь в том, что созданы резервные копии всех важных данных. Мы не несем ответственность за потерю записанных данных.
- Никогда не оставляйте металлические предметы (например, монеты или металлические инструменты) внутри устройства во избежание коротких замыканий.
- Если ошибка чтения диска возникла из-за образования конденсата на лазерных линзах, извлеките диск и дождитесь, пока влага испарится.

Как пользоваться данным руководством

- Операции объясняются в основном с использованием кнопок на передней панели модели KD-R691 и KD-R499.
- В объяснительных целях используются индикации на английском языке. Вы можете выбрать язык отображения из меню. (➡ 6)
- [XX] обозначает выбранные элементы.
- (➡ XX) означает, что материалы доступны на указанной странице.

ОСНОВНЫЕ СВЕДЕНИЯ

Передняя панель для KD-R691/KD-R491

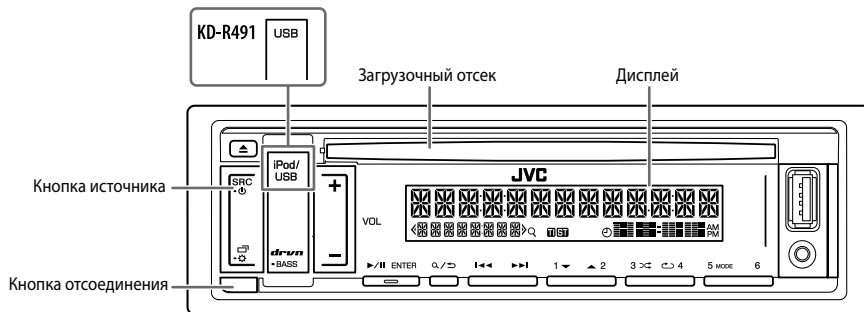

Прикрепление

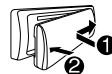

Отсоединение

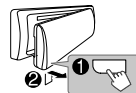

Порядок сброса



Запрограммированные настройки, кроме сохраненных в памяти радиостанций, будут удалены.

Задача	На передней панели
Включение питания	Нажмите кнопку SRC с символом источника. <ul style="list-style-type: none">Нажмите и удерживайте нажатой, чтобы отключить питание.
Настройка громкости	Нажмите кнопку VOL +/— . <ul style="list-style-type: none">Нажмите и удерживайте в нажатом положении VOL + для последовательного увеличения уровня громкости громкости до 15. Нажмите кнопку ▶/ ENTER , чтобы выключить звук или приостановить воспроизведение. <ul style="list-style-type: none">Нажмите кнопку еще раз, чтобы отменить действие. Уровень громкости вернется на уровень, предшествующий отключению звука или установке паузы.
Выберите источник	<ul style="list-style-type: none">Нажмите кнопку SRC с символом источника несколько раз.Нажмите SRC с символом источника, затем нажмите VOL +/— в течение 2 секунд.
Изменение отображаемой информации	Нажмите кнопку □ с символом звезды несколько раз. (→ 16)
Выбор элемента	<ol style="list-style-type: none">Нажмите VOL +/— чтобы выбрать элемент.Нажмите ▶/ ENTER для подтверждения.

ОСНОВНЫЕ СВЕДЕНИЯ

Передняя панель для KD-R499/KD-R494/KD-R492

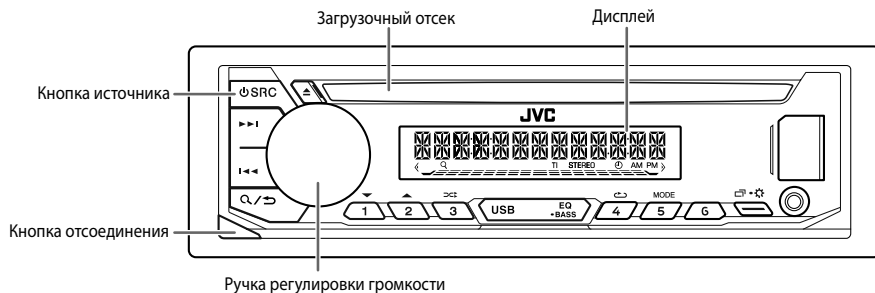

Прикрепление

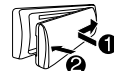

Отсоединение

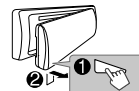

Порядок сброса

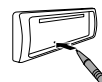

Запрограммированные настройки, кроме сохраненных в памяти радиостанций, будут удалены.

Задача

На передней панели

Включение питания

Нажмите кнопку **SRC**.

- Нажмите и удерживайте нажатой, чтобы отключить питание.

Настройка громкости

Поверните ручку регулировки громкости.

Нажмите ручку регулировки громкости, чтобы выключить звук или приостановить воспроизведение.

- Нажмите кнопку еще раз, чтобы отменить действие. Уровень громкости вернется на уровень, предшествующий отключению звука или установке паузы.

Выберите источник

- Нажмите кнопку **SRC** несколько раз.
- Нажмите кнопку **SRC**, затем поверните ручку регулировки громкости в течение 2 секунд.

Изменение отображаемой информации

Нажмите кнопку **EQ/BASS** несколько раз. (→ 17)

Выбор элемента

- 1 Поверните ручку регулировки громкости для выбора элемента.
- 2 Нажмите ручку для подтверждения.

НАЧАЛО ЭКСПЛУАТАЦИИ

Информацию о расположении кнопок на передней панели см. на стр. 3 или стр. 4.

1 Отмена демонстрации

При включении питания впервые (или после сброса устройства) на дисплее отображается следующая информация:

KD-R691/KD-R491:

"CANCEL DEMO" → "PRESS ENTER"

1 Нажмите кнопку ►/II ENTER.

В качестве начальной настройки выбрано значение [YES].

2 Нажмите кнопку ►/II ENTER еще раз.

Отображается надпись "DEMO OFF".

KD-R499/KD-R494/KD-R492:

"CANCEL DEMO" → "PRESS" → "VOLUME KNOB"

1 Нажмите ручку регулировки громкости.

В качестве начальной настройки выбрано значение [YES].

2 Нажмите ручку регулировки громкости еще раз.

Отображается надпись "DEMO OFF".

2 Установка часов и даты

1 Нажмите и удерживайте нажатой кнопку □◀▶.

2 Выполните операцию 'выбор элемента (→ 3 или 4)', чтобы выбрать [CLOCK].

3 Выполните операцию 'выбор элемента (→ 3 или 4)', чтобы настроить часы.

[CLOCK ADJUST] → установите час и минуты → [CLOCK FORMAT] → [12H] или [24H]

4 Выполните операцию 'выбор элемента (→ 3 или 4)', чтобы установить дату.

[DATE SET] → установите день, месяц и год

5 Нажмите □◀▶ для выхода.

Для возврата к предыдущему элементу настройки нажмите кнопку ◀ / ▶.

3 Задание базовых настроек

1 Нажмите и удерживайте нажатой кнопку □◀▶.

2 Выполните операцию 'выбор элемента (→ 3 или 4)', чтобы выбрать элемент (см. следующую таблицу).

3 Повторяйте действие 2 до тех пор, пока не будет выбран или активирован необходимый элемент.

4 Нажмите □◀▶ для выхода.

Для возврата к предыдущему элементу настройки нажмите кнопку ◀ / ▶.

По умолчанию: **XX**

SYSTEM	
KEY BEEP	ON : Включение звука нажатия кнопки. ; OFF : Выключение.
SOURCE SELECT	
AM SRC*	ON : Включение варианта AM при выборе источника. ; OFF : Отключение. (→ 6)
BUILT-IN AUX*	ON : Включение варианта AUX при выборе источника. ; OFF : Отключение. (→ 8)
F/W UPDATE	
UPDATE SYSTEM	
F/W UP xxxx	YES : Запуск обновления встроенного программного обеспечения. ; NO : Отмена (обновление не запущено). Подробнее об обновлении встроенного программного обеспечения см.: < http://www.jvc.net/cs/car/ >.

* Не отображается, если выбран соответствующий источник.

НАЧАЛО ЭКСПЛУАТАЦИИ

CLOCK	
TIME SYNC	ON: Время часов автоматически настраивается с помощью данных времени на часах (CT) в сигнале FM Radio Data System.; OFF: Отмена.
CLOCK DISPLAY	ON: Даже в выключенном состоянии на дисплее отображается текущее время.; OFF: Отмена.
ENGLISH	Выберите язык отображения для меню и в применимых случаях информации о музыке. По умолчанию выбрано значение ENGLISH .
РУССКИЙ	
ESPANOL	

РАДИОПРИЕМНИК

Информацию о расположении кнопок на передней панели см. на стр. 3 или стр. 4.

Поиск радиостанции

- 1 Нажмите кнопку источника несколько раз для выбора FM или AM.
- 2 Нажмите кнопку \lll / \ggg для автоматического поиска радиостанции. (или)
Нажмите и удерживайте нажатой кнопку \lll / \ggg , пока символ "M" не начнет мигать, затем нажмите несколько раз для поиска радиостанции вручную.

Индикатор "ST" или "STEREO" загорается при приеме стереосигнала FM-трансляции достаточного уровня.

Настройки в памяти

Можно сохранять до 18 радиостанций FM и 6 радиостанций AM.

■ Сохранение радиостанции

При прослушивании радиостанции...

Нажмите и удерживайте нажатой одну из нумерованных кнопок (1 – 6). (или)

- 1 Нажмите и удерживайте нажатой следующую кнопку, пока не замигает текст "PRESET MODE".

KD-R691/KD-R491:

\ggg / **ENTER**

KD-R499/KD-R494/KD-R492:

Ручка регулировки громкости

- 2 Выполните операцию 'выбор элемента (\rightarrow 3 или 4)'; чтобы выбрать запрограммированный номер.
Запрограммированный номер мигает, и отображается надпись "MEMORY".





■ Выбор сохраненной радиостанции

Нажмите одну из нумерованных кнопок (1 – 6). (или)

- 1 Нажмите кнопку $\mathcal{Q} / \rightarrow$.
- 2 Выполните операцию 'выбор элемента (\rightarrow 3 или 4)'; чтобы выбрать запрограммированный номер.

РАДИОПРИЕМНИК

Другие настройки

- 1 Нажмите и удерживайте нажатой кнопку  .
- 2 Выполните операцию 'выбор элемента (↔ 3 или 4)', чтобы выбрать элемент (см. следующую таблицу).
- 3 Повторяйте действие 2 до тех пор, пока не будет выбран/активирован желаемый элемент, или следуйте инструкциям, приведенным для выбранного элемента.
- 4 Нажмите   для выхода.

Для возврата к предыдущему элементу настройки нажмите кнопку  / .

По умолчанию: **XX**

TUNER SETTING

RADIO TIMER

Включение радио в определенное время независимо от текущего источника.

- 1 **ONCE/DAILY/WEEKLY/OFF**: Выбор частоты включения таймера.
- 2 **FM/AM**: Выбор диапазона частот.
- 3 **01** до **18** (для FM)/**01** до **06** (для AM): Выбор запрограммированной радиостанции.
- 4 Установка дня*¹ и времени включения.
"☉" загорается после завершения.

Таймер радио не будет включен в следующих случаях.

- Устройство выключено.
- Значение **[OFF]** выбрано для **[AM SRC]** в меню **[SOURCE SELECT]** после выбора таймера радио для AM. (↔ 5)

SSM

SSM 01–06/SSM 07–12/SSM 13–18: Автоматическое программирование до 18 радиостанций FM. Текст "SSM" перестает мигать после сохранения первых 6 радиостанций. Выберите **SSM 07–12/SSM 13–18** для сохранения следующих 12 радиостанций.

LOCAL SEEK

ON: Поиск только радиостанций FM-диапазона с хорошим качеством приема.;
OFF: Отмена.

- Выполняемые настройки применяются только к выбранному источнику/радиостанции. После переключения источника/радиостанции, настройки требуется выполнить еще раз.

IF BAND

AUTO: Повышение избирательности тюнера для устранения интерференционных помех от соседних FM-радиостанций. (Сопровождается потерей стереоэффекта.); **WIDE**: Могут возникать интерференционные помехи от соседних FM-радиостанций, но при этом качество звучания не будет ухудшаться и стереоэффект будет сохраняться.

MONO SET

ON: Улучшение качества приема в FM-диапазоне (при этом стереоэффект может быть утрачен).; **OFF**: Отмена.

NEWS SET*²

ON: Устройство временно переключается на программу новостей, если она доступна.; **OFF**: Отмена.

REGIONAL*²

ON: Переключение на другую станцию только в определенном регионе с помощью элемента управления "AF".; **OFF**: Отмена.

AF SET*²

ON: Автоматический поиск другой станции, транслирующей эту же программу в данной сети Radio Data System с более высоким качеством приема, если текущее качество приема является неудовлетворительным.; **OFF**: Отмена.

TI

ON: Позволяет устройству временно переключаться в режим приема сообщений о движении на дорогах, когда эти сообщения доступны (загорается индикатор "TI"), во время прослушивания всех источников, кроме режима AM.; **OFF**: Отмена.

PTY SEARCH*²

Выберите код PTY (см. ниже).
Если есть радиостанция, передающая в эфир программу того же кода PTY, что был выбран, осуществляется настройка на эту радиостанцию.

*¹ Доступно для выбора, только когда в действии **1** выбран параметр **[ONCE]** или **[WEEKLY]**.

*² Только для источника FM.

Код PTY

NEWS, AFFAIRS, INFO, SPORT, EDUCATE, DRAMA, CULTURE, SCIENCE, VARIED, POP M (музыка), **ROCK M** (музыка), **EASY M** (музыка), **LIGHT M** (музыка), **CLASSICS, OTHER M** (музыка), **WEATHER, FINANCE, CHILDREN, SOCIAL, RELIGION, PHONE IN, TRAVEL, LEISURE, JAZZ, COUNTRY, NATION M** (музыка), **OLDIES, FOLK M** (музыка), **DOCUMENT**

Использование портативного аудиопроигрывателя

- 1 Подключите портативный аудиопроигрыватель (имеется в продаже).

KD-R691/KD-R491:

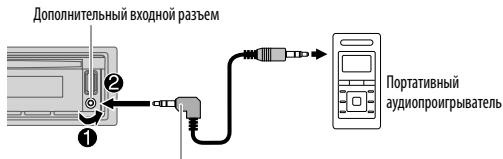

Мини-стереоразъем 3,5 мм с разъемом в форме буквы "L" (имеется в продаже)

KD-R499/KD-R494/KD-R492:

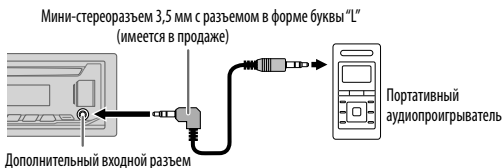

Мини-стереоразъем 3,5 мм с разъемом в форме буквы "L" (имеется в продаже)

- 2 Выберите [ON] для [BUILT-IN AUX] в [SOURCE SELECT]. (→ 5)
- 3 Нажмите кнопку источника несколько раз для выбора AUX.
- 4 Включите портативный аудиопроигрыватель и начните воспроизведение.



Используйте мини-стереоразъем с 3 контактами для обеспечения оптимального качества выходного аудиосигнала.

Начало воспроизведения

Происходит автоматическая смена источника, и начинается воспроизведение.

CD

KD-R691/KD-R491:

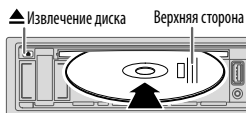

KD-R499/KD-R494/KD-R492:



Входной USB-разъем

KD-R691/
KD-R491



USB



Кабель USB 2.0*1 (имеется в продаже)

KD-R499/
KD-R494/
KD-R492



iPod/iPhone



ANDROID*2

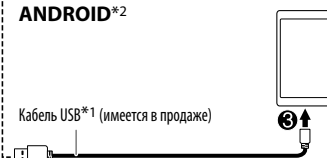

Кабель USB*1 (имеется в продаже)









*1 Не оставляйте кабель в автомобиле, когда он не используется.

*2 При подключении устройства Android отобразится "Press [VIEW] to install JVC MUSIC PLAY APP". Следуйте инструкциям на экране, чтобы установить приложение. Вы также можете установить последнюю версию приложения JVC MUSIC PLAY на ваше устройство Android до его подключения. Для получения дополнительной информации посетите <<http://www.jvc.net/cs/car/>>.

CD/USB/iPod/ANDROID

Информацию о расположении кнопок на передней панели см. на стр. 3 или стр. 4.

- Доступные для выбора источники:
KD-R691: CD/USB/iPod/ANDROID
KD-R499/KD-R494/KD-R492/KD-R491: CD/USB/ANDROID
- Нажмите следующую кнопку, чтобы напрямую выбрать источник USB/iPod/ANDROID.
KD-R691: iPod/USB
KD-R499/KD-R494/KD-R492/KD-R491: USB

Задача	На передней панели
Перемотка назад или вперед*3	Нажмите и удерживайте нажатой кнопку   .
Выбор дорожки или файла	Нажмите кнопку   .
Выбор папки*4	Нажмите кнопку 2  / 1  .
Воспроизведение в режиме повтора*5	Нажмите кнопку 4  несколько раз. TRACK REPEAT/ALL REPEAT : Звуковой компакт-диск TRACK REPEAT/FOLDER REPEAT/ALL REPEAT : Файл MP3/WMA/WAV/FLAC ONE REPEAT/ALL REPEAT/REPEAT OFF : iPod или ANDROID
Воспроизведение в случайном порядке*5	Нажмите кнопку 3  несколько раз. ALL RANDOM/RANDOM OFF : Звуковой компакт-диск FOLDER RANDOM/ALL RANDOM/RANDOM OFF : Файл MP3/WMA/WAV/FLAC SONG RANDOM/ALL RANDOM/RANDOM OFF : iPod или ANDROID

*3 Для ANDROID: Применимо, только если выбрано [AUTO MODE].

*4 Для CD: Только для файлов MP3/WMA. Эта функция не работает для устройства iPod/ANDROID.

*5 Для iPod/ANDROID: Применимо, только если выбрано [HEAD MODE]/[AUTO MODE].

Выбор режима управления

Когда источником является iPod, последовательно нажимайте **5 MODE**.

- HEAD MODE:** Управление устройством iPod с данного устройства.
IPHONE MODE: Управление устройством iPod с самого iPod. Однако вы по-прежнему можете запускать воспроизведение/ставить на паузу или пропускать файлы с данного устройства.

Когда источником является ANDROID, последовательно нажимайте **5 MODE**.

- AUTO MODE:** Управление устройством Android с данного устройства через приложение JVC MUSIC PLAY, установленное на устройстве Android.
AUDIO MODE: Управление устройством Android с помощью самого устройства Android через другие программные медиаплееры, установленные на устройстве Android. Однако вы по-прежнему можете запускать воспроизведение/ставить на паузу или пропускать файлы с данного устройства.

Выбор музыкального диска

Когда источником является USB, последовательно нажимайте **5 MODE**.

Будут воспроизводиться песни, сохраненные на следующем диске.

- Выбранная внутренняя или внешняя память смартфона (запоминающее устройство большой емкости).
- Выбранный привод устройства с несколькими дисками.

Выбор файла из папки/списка

Для iPod/ANDROID применимо, только когда выбрано [HEAD MODE]/[AUTO MODE].

- 1 Нажмите кнопку \mathcal{Q}/\rightarrow .
- 2 Выполните операцию 'выбор элемента (\rightarrow 3 или 4)', чтобы выбрать папку/список.
- 3 Выполните операцию 'выбор элемента (\rightarrow 3 или 4)', чтобы выбрать файл.

Быстрый поиск (применимо только для источника CD, USB и ANDROID)

Если у вас имеется большое количество файлов, вы можете выполнить быстрый поиск по ним.

Для быстрого просмотра списка выполните следующую операцию.

- KD-R691/KD-R491:** Нажмите и удерживайте нажатой кнопку **VOL + / -**
- KD-R499/KD-R494/KD-R492:** Быстро поверните ручку регулировки громкости

Поиск по алфавиту (применимо только для источника iPod и ANDROID)

Вы можете выполнить поиск файла по первому символу в имени.

Для источника iPod

Нажмите **2 ▲ / 1 ▼** для выбора нужного символа (A-Z, 0-9 и OTHERS).

- Выберите "OTHERS", если первый символ отличается от A-Z, 0-9.

Для источника ANDROID

- 1 Нажмите **2 ▲ / 1 ▼** для перехода к поиску по символу.
- 2 Для выбора желаемого символа выполните следующую операцию.

KD-R691/KD-R491: Нажмите кнопку **2 ▲ / 1 ▼**
KD-R499/KD-R494/KD-R492: Поверните ручку регулировки громкости

- ^A^** : Верхний регистр (A - Z)
A : Нижний регистр (a - z)
-0- : Цифры (0 - 9)
-OTHERS- : Символ, отличный от A - Z и 0 - 9

- 3 Нажмите следующее, чтобы начать поиск.

KD-R691/KD-R491: **►/ENTER**
KD-R499/KD-R494/KD-R492: Ручка регулировки громкости

- Для возврата к предыдущему элементу настройки нажмите кнопку \mathcal{Q}/\rightarrow .
- Для отмены нажмите и удерживайте нажатой кнопку \mathcal{Q}/\rightarrow .

ЗВУКОВЫЕ НАСТРОЙКИ

Информацию о расположении кнопок на передней панели см. на стр. 3 или стр. 4.

Выбор эквалайзера в зависимости от дорожных условий напрямую (для KD-R691/KD-R491)

Эквалайзер в зависимости от дорожных условий усиливает определенные частоты в звуковом сигнале с целью снижения шума, слышимого извне автомобиля, или шума шин.

Нажмите кнопку **drvn-BASS** несколько раз.

Эквалайзер в зависимости от дорожных условий: **DRVN 3** (по умолчанию), **DRVN 2**, **DRVN 1**

Выбор запрограммированного эквалайзера напрямую (для KD-R499/KD-R494/KD-R492)

Нажмите кнопку **EQ-BASS** несколько раз.
(или)

Нажмите кнопку **EQ-BASS**, затем поверните ручку регулировки громкости в течение 5 секунд.

Запрограммированный эквалайзер:

FLAT (по умолчанию), **DRVN 3**, **DRVN 2**, **DRVN 1**, **HARD ROCK**, **HIP HOP**, **JAZZ**, **POP**, **R&B**, **TALK**, **USER**, **VOCAL BOOST**, **BASS BOOST**, **CLASSICAL**, **DANCE**

Сохранение собственных настроек звука

1 Нажмите и удерживайте следующую кнопку, чтобы перейти к настройке **EASY EQ**.

KD-R691/KD-R491: **drvn-BASS**
KD-R499/KD-R494/KD-R492: **EQ-BASS**



2 Выполните операцию 'выбор элемента (→ 3 или 4)', чтобы выполнить настройку.

Для настройки обращайтесь к разделу [EASY EQ], настройка будет сохранена в разделе [USER].

- Для возврата к предыдущему элементу настройки нажмите кнопку .
- Нажмите следующую кнопку для выхода.

KD-R691/KD-R491: **drvn-BASS**
KD-R499/KD-R494/KD-R492: **EQ-BASS**

Другие настройки

- 1 Нажмите и удерживайте нажатой кнопку .
- 2 Выполните операцию 'выбор элемента (→ 3 или 4)', чтобы выбрать элемент (см. следующую таблицу).
- 3 Повторяйте действие 2 до тех пор, пока не будет выбран/активирован желаемый элемент, или следуйте инструкциям, приведенным для выбранного элемента.
- 4 Нажмите  для выхода.

Для возврата к предыдущему элементу настройки нажмите кнопку  / .

По умолчанию: **XX**

EQ SETTING

PRESET EQ	Выберите предварительно установленный режим эквалайзера, соответствующего музыкальному жанру. <ul style="list-style-type: none">• Чтобы использовать настройки, заданные в [EASY EQ] или [PRO EQ], выберите [USER]. FLAT/DRVN 3/DRVN 2/DRVN 1/HARD ROCK/HIP HOP/JAZZ/POP/R&B/TALK/USER/VOCAL BOOST/BASS BOOST/CLASSICAL/DANCE															
EASY EQ	Настройте собственные параметры звука. <ul style="list-style-type: none">• Настройки сохраняются в разделе [USER].• Заданные настройки могут повлиять на текущие настройки [PRO EQ]. <table><tbody><tr><td>SUB.W SP*1*2:</td><td>От 00 до +06</td><td>(По умолчанию: +03)</td></tr><tr><td>SUB.W*1*3:</td><td>От -08 до +08</td><td>00</td></tr><tr><td>BASS:</td><td>От LVL-06 до LVL+06</td><td>LVL 00</td></tr><tr><td>MID:</td><td>От LVL-06 до LVL+06</td><td>LVL 00</td></tr><tr><td>TRE:</td><td>От LVL-06 до LVL+06</td><td>LVL 00</td></tr></tbody></table>	SUB.W SP*1*2:	От 00 до +06	(По умолчанию: +03)	SUB.W*1*3:	От -08 до +08	00	BASS:	От LVL-06 до LVL+06	LVL 00	MID:	От LVL-06 до LVL+06	LVL 00	TRE:	От LVL-06 до LVL+06	LVL 00
SUB.W SP*1*2:	От 00 до +06	(По умолчанию: +03)														
SUB.W*1*3:	От -08 до +08	00														
BASS:	От LVL-06 до LVL+06	LVL 00														
MID:	От LVL-06 до LVL+06	LVL 00														
TRE:	От LVL-06 до LVL+06	LVL 00														

*1, *2, *3: (→ 12)

ЗВУКОВЫЕ НАСТРОЙКИ

PRO EQ	<p>1 BASS/MIDDLE/TREBLE: Выберите тон звука.</p> <p>2 Настройте элементы звучания для выбранного тона звука.</p> <ul style="list-style-type: none"> • Настройки сохраняются в разделе [USER]. • Заданные настройки могут повлиять на текущие настройки [EASY EQ]. <p>BASS Частота: 60HZ/80HZ/100HZ/200HZ (По умолчанию: 80HZ) Уровень: От LVL-06 до LVL+06 LVL 00 Q: Q1.0/Q1.25/Q1.5/Q2.0 Q1.0</p> <p>MIDDLE Частота: 0.5KHZ/1.0KHZ/1.5KHZ/2.5KHZ (По умолчанию: 1.0KHZ) Уровень: От LVL-06 до LVL+06 LVL 00 Q: Q0.75/Q1.0/Q1.25 Q1.25</p> <p>TREBLE Частота: 10.0KHZ/12.5KHZ/15.0KHZ/17.5KHZ (По умолчанию: 10.0KHZ) Уровень: От LVL-06 до LVL+06 LVL 00 Q: Q FIX Q FIX</p>
AUDIO CONTROL	
BASS BOOST	От LEVEL +01 до LEVEL +05 (LEVEL +01) : Выбор предпочитаемого уровня подъема нижних частот.; OFF : Отмена.
LOUDNESS	LEVEL 01/LEVEL 02 : Увеличение низких или высоких частот для получения хорошо сбалансированного звучания при низком уровне громкости.; OFF : Отмена.
SUB.W LEVEL*1	<p>SPK-OUT*2 От SUB.W 00 до SUB.W +06 (SUB.W +03): Регулировка уровня выходного сигнала низкочастотного динамика, подсоединенного через акустические провода. (→ 20)</p> <p>PRE-OUT*3 От SUB.W -08 до SUB.W +08 (SUB.W 00): Регулировка уровня выходного сигнала низкочастотного динамика, подсоединенного к разъемам линейного выхода (REAR/SW) через внешний усилитель. (→ 20)</p>
SUBWOOFER SET*3	ON : Включение выходного сигнала низкочастотного динамика.; OFF : Отмена.
SUBWOOFER LPF*1	FRQ THROUGH : Все сигналы передаются в низкочастотный динамик.; FRQ 55HZ/FRQ 85HZ/FRQ 120HZ : Низкочастотный динамик воспроизводит аудиосигналы с частотами ниже 55 Гц/85 Гц/120 Гц.
SUB.W PHASE*1*4	REVERSE (180°)/NORMAL (0°) : Выбор фазы выходного сигнала низкочастотного динамика в соответствии с выходным сигналом динамика в целях обеспечения оптимальной производительности.

FADER	От POSITION R06 до POSITION F06 (POSITION 00) : Настройка выходного баланса передних и задних динамиков.
BALANCE*5	От POSITION L06 до POSITION R06 (POSITION 00) : Настройка выходного баланса левых и правых динамиков.
VOLUME ADJUST	От LEVEL -15 до LEVEL +06 (LEVEL 00) : Программирование первоначального уровня громкости для каждого источника (в сравнении с уровнем громкости FM). Перед настройкой выберите источник, который необходимо настроить. (Текст "VOL ADJ FIX" отображается, если выбрано "FM").
AMP GAIN	LOW POWER : Ограничение максимального уровня громкости значением 25. (Если максимальная мощность динамика меньше 50 Вт, выберите эту настройку, чтобы предотвратить повреждение динамиков.); HIGH POWER : Максимальный уровень громкости — 35.
D.T.EXPANDER (Digital Track Expander)	ON : Создание реалистичного звука путем компенсации высокочастотных компонентов и восстановления времени достижения максимального эффекта волны, которые были потеряны при аудиокompрессии исходных данных.; OFF : Отмена.
SPK/PRE OUT	В зависимости от способа подключения динамиков, выберите подходящую настройку для задания желаемого выхода. (→ 13, Настройки выхода на динамики)

*1 Отображается только в том случае, если параметр [SUBWOOFER SET] имеет значение [ON].

*2 Отображается только в том случае, если параметр [SPK/PRE OUT] имеет значение [SUB.W/SUB.W]. (→ 13)

*3 Отображается только в том случае, если параметр [SPK/PRE OUT] имеет значение [REAR/SUB.W] или [SUB.W/SUB.W]. (→ 13)

*4 Доступно только в том случае, если для параметра [SUBWOOFER LPF] выбрано значение, отличное от [FRQ THROUGH].

*5 Эта настройка не влияет на выходной сигнал сабвуфера.

ЗВУКОВЫЕ НАСТРОЙКИ

Настройки выхода на динамики

Выберите настройку выхода на динамики **[SPK/PRE OUT]**, в соответствии с методом подключения динамиков.

Подсоединение через разъемы линейного выхода

Для подключений через внешний усилитель. (→ 20)

KD-R691:

Настройка в [SPK/PRE OUT]	Аудиосигнал через линейный выход	
	FRONT	REAR/SW
REAR/REAR	Выход на передние динамики	Выход на задние динамики
REAR/SUB.W (по умолчанию)	Выход на передние динамики	Выход сабвуфера
SUB.W/SUB.W	Выход на передние динамики	Выход сабвуфера

KD-R499/KD-R494/KD-R492/KD-R491:

Настройка в [SPK/PRE OUT]	Аудиосигнал через линейный выход
	REAR/SW
REAR/REAR	Выход на задние динамики
REAR/SUB.W (по умолчанию)	Выход сабвуфера
SUB.W/SUB.W	Выход сабвуфера

Подсоединение через акустические провода

Для подключений без использования внешнего усилителя. Однако данная настройка также позволяет использовать низкочастотный динамик. (→ 20)

Настройка в [SPK/PRE OUT]	Аудиосигнал через провод заднего динамика	
	L (левый)	R (правый)
REAR/REAR	Выход на задние динамики	Выход на задние динамики
REAR/SUB.W	Выход на задние динамики	Выход на задние динамики
SUB.W/SUB.W	Выход сабвуфера	(Звук отключен)

Если выбрано **[SUB.W/SUB.W]**:

- **[FRQ 120HZ]** выбрано в **[SUBWOOFER LPF]** и опция **[FRQ THROUGH]** недоступна. (→ 12)
- **[POSITION R01]** выбрано в **[FADER]** и для выбора доступен диапазон с **[POSITION R06]** до **[POSITION 00]**. (→ 12)

НАСТРОЙКИ ДИСПЛЕЯ

Определение зоны для настроек яркости

KD-R691/KD-R491



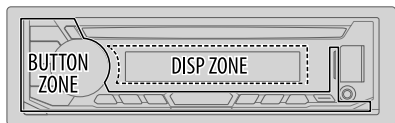

KD-R499/KD-R494/KD-R492



Определение зоны для настройки цвета

KD-R691/KD-R491



- 1 Нажмите и удерживайте нажатой кнопку .
- 2 Выполните операцию 'выбор элемента (→ 3 или 4)', чтобы выбрать элемент (см. следующую таблицу).
- 3 Повторяйте действие 2 до тех пор, пока не будет выбран/активирован желаемый элемент, или следуйте инструкциям, приведенным для выбранного элемента.
- 4 Нажмите  для выхода.

Для возврата к предыдущему элементу настройки нажмите кнопку .

По умолчанию: **XX**

DISPLAY

DIMMER

Затемнение подсветки.

OFF: Затемнение выключено. Яркость переключается на настройку **[DAY]**.

ON: Затемнение включено. Яркость переключается на настройку **[NIGHT]**.

(→ **[BRIGHTNESS]**)

DIMMER TIME: Настройка времени включения и выключения затемнения.

1 Выполните операцию 'выбор элемента (→ 3 или 4)', чтобы отрегулировать время **[ON]**.

2 Выполните операцию 'выбор элемента (→ 3 или 4)', чтобы отрегулировать время **[OFF]**.

(По умолчанию: **[ON]: 18:00**; **[OFF]: 6:00**)

DIMMER AUTO: Затемнение включается и выключается автоматически при выключении и включении фар автомобиля. *1

BRIGHTNESS

Настройка яркости для дневного и ночного времени по отдельности.

1 DAY/NIGHT: Выбор дневного или ночного времени.

2 Выбор зоны. (См. рисунок.)

3 От **LEVEL 00** до **LEVEL 31**: Задание уровня яркости.

TEXT SCROLL *2

SCROLL ONCE: Однократная прокрутка отображаемой информации. ;

SCROLL AUTO: Повторная прокрутка через 5-секундные интервалы. ;

SCROLL OFF: Отмена.

*1 Необходимо подключение провода регулятора освещенности. (→ 20)

*2 Некоторые буквы или символы не будут отображаться правильно (или не будут отображаться) на дисплее.

НАСТРОЙКИ ДИСПЛЕЯ

COLOR (для KD-R691/KD-R491: Только символьная кнопка)

PRESET Выбор цвета подсветки для символьной кнопки. (См. рисунок на стр. 14.)

- От **COLOR 01** до **COLOR 49**
- **USER**: Отображается цвет, созданный вами для **[DAY COLOR]** или **[NIGHT COLOR]**.
- От **COLOR FLOW01** до **COLOR FLOW03**: Цвет изменяется с разной скоростью.
- Предусмотренный цвет: **CRYSTAL, FLOWER, FOREST, GRADATION, OCEAN, SUNSET, RELAX**

DAY COLOR Сохранение собственных цветов подсветки символьной кнопки для дневного и ночного времени.

- 1 **RED/GREEN/BLUE**: Выберите основной цвет.
- 2 От **00** до **31**: Выбор уровня.

NIGHT COLOR Повторите действия **1** и **2** для всех первичных цветов.

- Настройка сохраняется в разделе **[USER]** меню **[PRESET]**.
- Цвета **[NIGHT COLOR]** и **[DAY COLOR]** изменяется путем включения и выключения фар автомобиля.

MENU COLOR **ON**: В режиме меню или при выборе музыкального файла из папки/списка цвет подсветки символьной кнопки изменяется на белый. ; **OFF**: Отмена.

СПРАВОЧНЫЕ МАТЕРИАЛЫ

■ Обслуживание

Чистка устройства

В случае загрязнения протрите переднюю панель сухой силиконовой или мягкой тканью.

Очистка разъема

Отсоедините лицевую панель и аккуратно протрите разъем ватной палочкой. Соблюдайте осторожность, чтобы не повредить разъем.

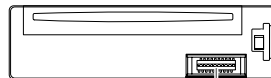

Разъем (на обратной стороне лицевой панели)

■ Обращение с дисками:

- Не касайтесь записанной поверхности диска.
- Не приклеивайте на диск клейкую ленту и т. п. и не используйте диск с приклеенной на него лентой.
- Не используйте никакие дополнительные принадлежности для диска.
- Проводите чистку по направлению от центра диска к его краю.
- Для очистки диска используйте сухую силиконовую или иную мягкую ткань. Не используйте какие-либо растворители.
- При извлечении дисков из устройства держите их горизонтально.
- Перед установкой диска уберите любые неровности центрального отверстия или внешнего края диска.

■ Дополнительная информация

Для: – Последние обновления встроенного программного обеспечения и последний список поддерживаемых функций
– Любая другая последняя информация
Посетите <<http://www.jvc.net/cs/car/>>.

Общие характеристики

- Данное устройство обеспечивает воспроизведение только следующих компакт-дисков:



- На данном приемнике возможно воспроизведение дисков с несколькими сеансами записи; однако, незавершенные сеансы будут пропускаться при воспроизведении.
- **Воспроизведение DualDisc**: Сторона диска DualDisc, отличная от DVD, не совместима со стандартом "Compact Disc Digital Audio". Поэтому не рекомендуется на данном устройстве использовать не-DVD сторону диска "DualDisc".
- Чтобы ознакомиться с подробными сведениями и примечаниями относительно доступных для воспроизведения звуковых файлов, посетите <<http://www.jvc.net/cs/car/>>.

Воспроизводимые файлы

- Воспроизводимый звуковой файл:
Для диска: MP3 (.mp3), WMA (.wma)
Для запоминающего устройства USB большой емкости: MP3 (.mp3), WMA (.wma), WAV (.wav), FLAC (.flac)
 - Воспроизводимые диски: CD-R/CD-RW/CD-ROM
 - Воспроизводимый формат файлов на дисках: ISO 9660, уровень 1/2, Joliet, длинные имена файлов
 - Воспроизводимая файловая система устройств USB: FAT12, FAT16, FAT32
- Даже если аудиофайлы соответствуют перечисленным выше стандартам, при некоторых типах или состояниях носителей воспроизведение может оказаться невозможным.

Диски, которые нельзя воспроизвести на данном устройстве

- Диски некруглой формы.
- Диски, записанная поверхность которых окрашена, или диски со следами загрязнений.
- Записываемые диски, которые не были финализированы.
- Компакт-диск диаметром 8 см. Попытка вставки диска с помощью адаптера может привести к неисправности устройства.

Об устройствах USB

- Запрещается подключать USB-носитель через USB-концентратор.
- Подключение кабеля, общая длина которого превышает 5 м, может привести к некорректному воспроизведению.
- Это устройство не распознает устройства USB с номинальным напряжением, отличным от 5 В, и номинальным током свыше 1 А.



Об iPod/iPhone

- Made for
- iPod touch (2nd, 3rd, 4th, 5th и 6th generation)
 - iPod classic
 - iPod nano (3rd, 4th, 5th, 6th и 7th generation)
 - iPhone 3G, 3GS, 4, 4S, 5, 5S, 5C, 6, 6 Plus, 6S, 6S Plus, SE, 7, 7 Plus
 - Просмотр видеофайлов в меню "Videos" в режиме [HEAD MODE] невозможен.
 - Порядок отображения песен в меню выбора данного устройства может отличаться от порядка песен в проигрывателе iPod/iPhone.
 - В зависимости от версии операционной системы iPod/iPhone некоторые функции могут не работать на данном устройстве.

Об устройствах Android

- Данное устройство поддерживает Android OS 4.1 и выше.
- Некоторые устройства Android (с OS 4.1 и выше) могут не поддерживать полностью Android Open Accessory (AOA) 2.0.
- Если устройство Android одновременно поддерживает запоминающие устройства большой емкости и AOA 2.0, данное устройство всегда воспроизводит через AOA 2.0 в качестве приоритета.

Изменение отображаемой информации

Каждое нажатие кнопки   переключает отображаемую информацию.

- Если информация не доступна или не записана, отображается сообщение "NO TEXT", "NO NAME" или другая информация (например, название радиостанции) либо экран будет пустым.

Название источника	Информация на дисплее (для KD-R691/KD-R491)
FM или AM	Частота (Дата/Часы) (Только для FM-радиостанций системы передачи цифровой информации) Название радиостанции (PS)/Тип программы (PTY) (Дата/Часы) ➔ Радиотекст (Дата/Часы) ➔ Радиотекст+ (Радиотекст+) ➔ Название песни (Исполнитель) ➔ Название песни (Дата/Часы) ➔ Частота (Дата/Часы) ➔ (обратно к началу)
CD или USB	(Для CD-DA) Название дорожки (Исполнитель) ➔ Название дорожки (Название диска) ➔ Название дорожки (Дата/Часы) ➔ Время воспроизведения (Дата/Часы) ➔ (обратно к началу) (Для файлов MP3/WMA/WAV/FLAC) Название песни (Исполнитель) ➔ Название песни (Название альбома) ➔ Название песни (Дата/Часы) ➔ Имя файла (Имя папки) ➔ Имя файла (Дата/Часы) ➔ Время воспроизведения (Дата/Часы) ➔ (обратно к началу)
iPod или ANDROID	Когда выбрано [HEAD MODE]/[AUTO MODE] (➔ 9): Название песни (Исполнитель) ➔ Название песни (Название альбома) ➔ Название песни (Дата/Часы) ➔ Время воспроизведения (Дата/Часы) ➔ (обратно к началу)
AUX	AUX (Дата/Часы)



СПРАВОЧНЫЕ МАТЕРИАЛЫ

Название источника	Информация на дисплее (для KD-R499/KD-R494/KD-R492)
FM или AM	Частота → Часы → (обратно к началу) (Только для FM-радиостанций системы передачи цифровой информации) Название радиостанции (PS)/Тип программы (PTY) → Радиотекст → Радиотекст+ → Радиотекст+ название/Радиотекст+ исполнитель → Частота → Часы → (обратно к началу)
CD или USB	(Для CD-DA) Название диска/Исполнитель → Название дорожки/Исполнитель → Время воспроизведения → Часы → (обратно к началу) (Для файлов MP3/WMA/WAV/FLAC) Название песни/Исполнитель → Название альбома/Исполнитель → Имя папки → Имя файла → Время воспроизведения → Часы → (обратно к началу)
ANDROID	Когда выбрано [AUTO MODE] (→ 9): Название песни/Исполнитель → Название альбома/Исполнитель → Время воспроизведения → Часы → (обратно к началу)
AUX	AUX → Часы → (обратно к началу)

Доступные кириллические символы

<input type="checkbox"/>	Допустимые символы															
<input type="checkbox"/>	Отображение индикаторов															
А	Б	В	Г	Д	Е	Ж	З	И	Й	К	Л	М	Н	О	П	Р
А	Б	В	Г	Д	Е	Ж	З	И	Й	К	Л	М	Н	О	П	Р
С	Т	У	Ф	Х	Ц	Ч	Ш	Щ	Ъ	Ы	Ь	Э	Ю	Я	Ё	
С	Т	У	Ф	Х	Ц	Ч	Ш	Щ	Ъ	Ы	Ь	Э	Ю	Я	Ё	

УСТРАНЕНИЕ ПРОБЛЕМ

Симптомы	Способы устранения	
Общие характеристики	Звук не слышен. <ul style="list-style-type: none"> Установите оптимальный уровень громкости. Проверьте кабели и соединения. 	
	Отображается надпись "MISWIRING CHECK WIRING THEN PWR ON". Отображается надпись "PROTECTING SEND SERVICE". Источник нельзя выбрать.	Выключите питание, затем выполните проверку, чтобы убедиться, что контакты проводов динамиков должным образом изолированы. Снова включите питание. Отправьте устройство в ближайший сервисный центр. Проверьте настройку [SOURCE SELECT]. (→ 5)
Радиопримик	<ul style="list-style-type: none"> Слабый радиоприем. Статические помехи при прослушивании радио. Плотно вставьте антенну.	
CD/USB/iPod	Невозможно извлечь диск.	Нажмите и удерживайте кнопку  для принудительного извлечения диска. Осторожно, не уроните диск во время извлечения.
	Отображается надпись "IN DISC".	Убедитесь в отсутствии блокирования загрузочного отсека при вставке диска.
	Отображается надпись "PLEASE EJECT".	Нажмите  и вставьте диск правильно.
	Неправильный порядок воспроизведения.	Порядок воспроизведения определяется по имени файла (USB) или в порядке записи файлов (диск).
	Время от начала воспроизведения неправильное.	Это зависит от прежнего процесса записи.
	Отображается сообщение "NOT SUPPORT", и дорожка пропускается.	Убедитесь в том, что дорожка имеет формат, поддерживаемый для воспроизведения. (→ 16)
Продолжает мигать текст "READING".	<ul style="list-style-type: none"> Не используйте многоуровневую иерархическую структуру и много папок. Перезагрузите диск или повторно подключите USB-устройство. 	
Текст "CANNOT PLAY" мигает и/или подключенное устройство нельзя определить.	<ul style="list-style-type: none"> Убедитесь в том, что подключенное устройство совместимо с данным устройством, и что формат файлов поддерживается. (→ 16) Повторно подключите устройство. 	

УСТРАНЕНИЕ ПРОБЛЕМ

Симптомы	Способы устранения	
CD/iUSB/iPod	Проигрыватель iPod/iPhone не включается или не работает.	<ul style="list-style-type: none">Проверьте соединение между устройством и iPod/iPhone.Отключите и перезагрузите iPod/iPhone с помощью аппаратной перезагрузки.
	Правильные символы не отображаются.	<ul style="list-style-type: none">Данное устройство может отображать только буквы верхнего регистра, цифры и ограниченное число символов.В зависимости от выбранного вами языка отображения (→ 6), некоторые символы могут отображаться неправильно.
ANDROID	<ul style="list-style-type: none">Во время воспроизведения не слышен звук.Звук выводится только с устройства Android.	<ul style="list-style-type: none">Повторно выполните подключение устройства Android.Если работает режим [AUDIO MODE], запустите любой программный медиалайнер на устройстве Android и начните воспроизведение.Если работает режим [AUDIO MODE], перезапустите текущий программный медиалайнер или используйте другой программный медиалайнер.Перезапустите устройство Android.Если это не решит проблему, подключенное устройство Android неспособно передавать аудиосигнал на данное устройство. (→ 16)
	Не удается воспроизвести в режиме [AUTO MODE].	<ul style="list-style-type: none">Убедитесь в том, что приложение JVC MUSIC PLAY APP установлено на устройство Android. (→ 8)Повторно выполните подключение устройства Android и выберите соответствующий режим управления. (→ 9)Если это не решит проблему, подключенное устройство Android не поддерживает [AUTO MODE]. (→ 16)
	Продолжает мигать текст "NO DEVICE" или "READING".	<ul style="list-style-type: none">Отключите на устройстве Android опции для разработчика.Повторно выполните подключение устройства Android.Если это не решит проблему, подключенное устройство Android не поддерживает [AUTO MODE]. (→ 16)
	Прерывистое воспроизведение или пропускается звук.	Выключите режим энергосбережения на устройстве Android.
	"CANNOT PLAY"	<ul style="list-style-type: none">Убедитесь, что устройство Android содержит аудиофайлы, доступные для воспроизведения.Повторно выполните подключение устройства Android.Перезапустите устройство Android.

При повторном возникновении проблем сбросьте устройство.
(→ 3 или 4)

УСТАНОВКА И ПОДКЛЮЧЕНИЕ

▲ Предупреждение

- Устройство можно использовать только с источником питания 12 В постоянного тока с отрицательным заземлением.
- Отключите отрицательную клемму аккумулятора перед подключением проводов и монтажом.
- Не подключайте провод аккумулятора (жёлтый) и провод высокого напряжения (красный) к корпусу машины или проводу заземления (чёрный), чтобы не допустить короткое замыкание.
- Во избежание короткого замыкания:
 - Изолируйте неподсоединенные провода с помощью виниловой ленты.
 - После установки обязательно заземлите данное устройство на корпус автомобиля.
 - Закрепите провода с помощью фиксаторов кабеля и оберните провода, контактирующие с металлическими частями, виниловой лентой, чтобы защитить провода.

▲ Внимание

- В целях безопасности работа по подключению проводов и монтажу должна выполняться специалистами. Обратитесь к поставщику автомобильных аудиосистем.
- Данное устройство подлежит установке в консоль автомобиля. Не прикасайтесь к металлическим деталям устройства в процессе и на протяжении некоторого времени после завершения эксплуатации устройства. Температура металлических деталей, таких как радиатор охлаждения и кожух, существенно повышается.
- Не подключайте провода динамиков ⊖ к корпусу машины, проводу заземления (чёрный) или параллельно.
- Подключите динамики с максимальной мощностью более 50 Вт. Если максимальная мощность динамиков менее 50 Вт, измените значение параметра [AMP GAIN], чтобы не повредить динамики. (→ 12)
- Установите устройство под углом менее 30°.
- Если в электропроводке транспортного средства нет клеммы зажигания, подключите провод высокого напряжения (красный) к клемме на блоке плавких предохранителей, которая обеспечивает питание с напряжением 12 В постоянного тока и которая включается и выключается ключом зажигания.
- Держите все кабели вдали от тепловыделяющих металлических частей.
- После установки устройства, убедитесь в том, что все осветительные и электронные приборы вашего автомобиля работают в прежнем режиме.
- Если предохранитель сторел, первым делом убедитесь в том, что кабели не касаются корпуса автомобиля, после чего замените предохранитель на аналогичный новый.

УСТАНОВКА И ПОДКЛЮЧЕНИЕ

Список деталей для установки

(A) Передняя панель

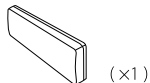

(x1)

(B) Декоративная панель

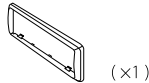

(x1)

(C) Посадочный корпус

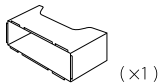

(x1)

(D) Жгут проводов

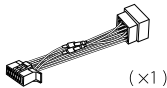

(x1)

(E) Ключ для демонтажа



(x2)

Стандартная процедура

- 1 Извлеките ключ из замка зажигания, затем отсоедините разъем автомобильного аккумулятора.
- 2 Правильно подключите провода.
См. раздел "Подключение проводов". (→ 20)
- 3 Установите устройство в вашем автомобиле.
См. раздел "Установка устройства (установка в приборную панель)".
- 4 Подключите клемму автомобильного аккумулятора.
- 5 Отсоедините переднюю панель и выполните сброс устройства.
(→ 3 или 4)

Установка устройства (установка в приборную панель)

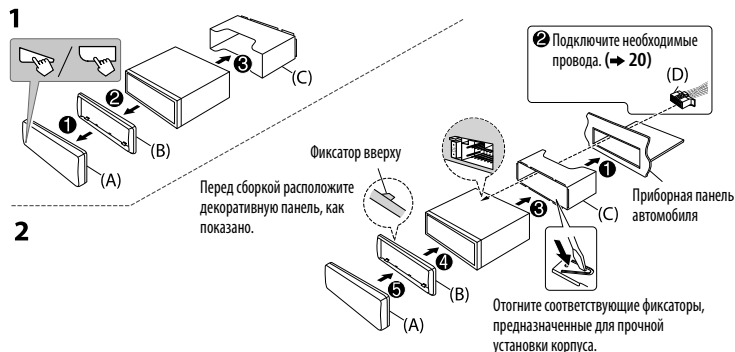

При установке без посадочного корпуса

- 1 Снимите посадочный корпус и декоративную панель с устройства.
- 2 Совместите отверстия в устройстве (с обеих сторон) с монтажной консолью автомобиля и закрепите устройство винтами (которые можно приобрести в магазине).

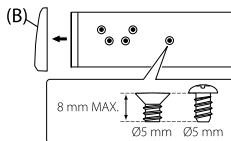

⚠ Используйте только специальные винты. Использование неподходящих винтов может привести к повреждению устройства.

Порядок извлечения устройства

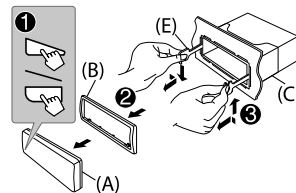

УСТАНОВКА И ПОДКЛЮЧЕНИЕ

Подключение проводов

При подсоединении внешнего усилителя подсоедините его провод заземления к корпусу автомобиля, чтобы предотвратить повреждение устройства.

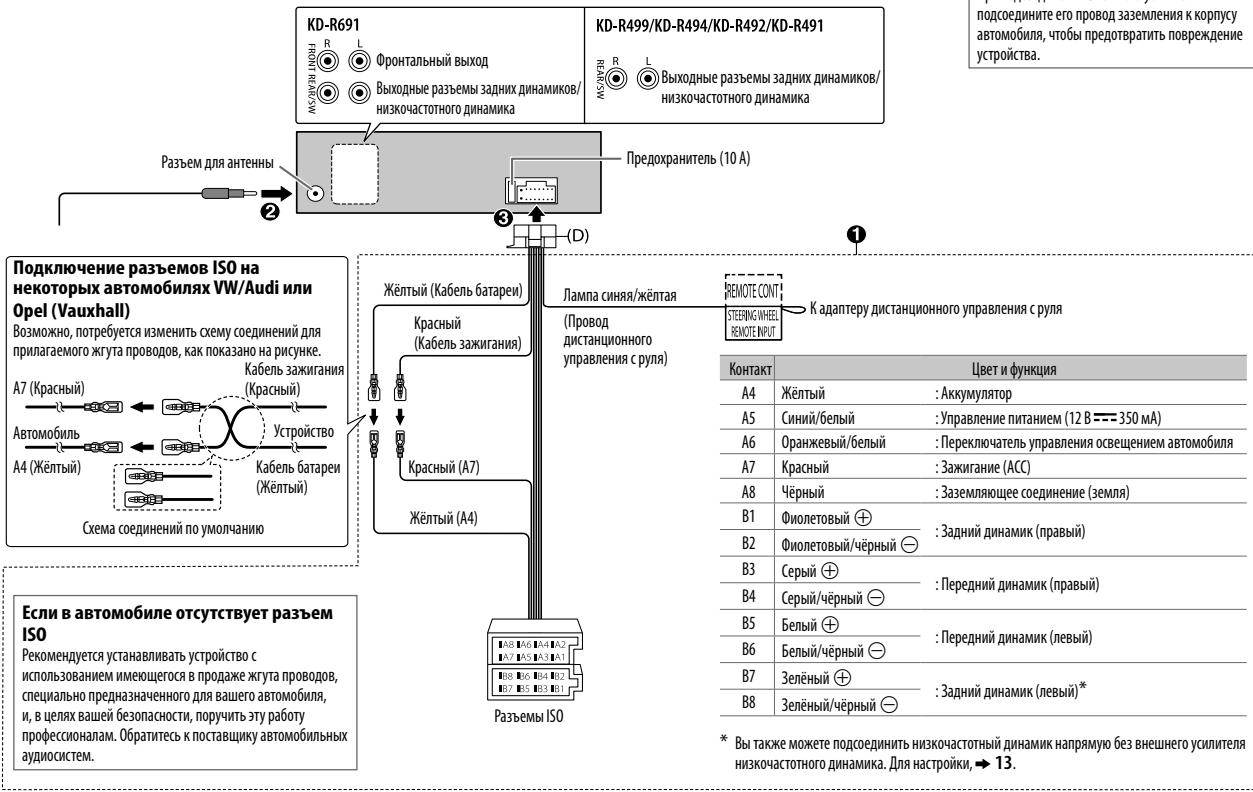

Если в автомобиле отсутствует разъем ISO

Рекомендуется устанавливать устройство с использованием имеющегося в продаже жгута проводов, специально предназначенного для вашего автомобиля, и, в целях вашей безопасности, поручить эту работу профессионалам. Обратитесь к поставщику автомобильных аудиосистем.

* Вы также можете подсоединить низкочастотный динамик напрямую без внешнего усилителя низкочастотного динамика. Для настройки, ➔ 13.

ТЕХНИЧЕСКИЕ ХАРАКТЕРИСТИКИ

Данные могут быть изменены без уведомления

Тюнер	FM	Диапазон частот	87,5 МГц — 108,0 МГц (интервалом 50 кГц)
		Полезная чувствительность (отношение сигнал/шум = 26 дБ)	0,71 мкВ/75 Ом (8,2 дБф)
		Пороговая чувствительность (ДИН отношение сигнал/шум = 46 дБ)	2,0 мкВ/75 Ом
		Частотная характеристика (±3 дБ)	30 Гц — 15 кГц
		Отношение сигнал/шум (MONO)	64 дБ
		Разделение стереоканалов (1 кГц)	40 дБ
	AM (MW)	Диапазон частот	531 кГц — 1 611 кГц (интервалом 9 кГц)
Полезная чувствительность (отношение сигнал/шум = 20 дБ)		28,2 мкВ (29 дБмкВ)	
AM (LW)	Диапазон частот	153 кГц — 279 кГц (интервалом 9 кГц)	
	Полезная чувствительность (отношение сигнал/шум = 20 дБ)	50 мкВ (33,9 дБмкВ)	

Проигрыватель компакт-дисков	Лазерный диод	GaAlAs
	Цифровой фильтр (D/A)	8-кратная дискретизация
	Скорость вращения дискового	500 об/мин — 200 об/мин (CLV)
	Коэффициент детонации	Ниже измерительных возможностей
	Частотная характеристика (±1 дБ)	20 Гц — 20 кГц
	Суммарное нелинейное искажение (1 кГц)	0,01 %
	Отношение сигнал/шум (1 кГц)	105 дБ
	Динамический диапазон	90 дБ
	Разделение каналов	85 дБ
MP3-декодирование	В соответствии с аудиоуровнем-3 стандарта MPEG-1/2	
	WMA-декодирование	

USB	USB-стандарт	USB 1.1, USB 2.0 (Полноскоростной)
	Совместимые устройства	Запоминающее устройство большой емкости
	Система файлов	FAT12/16/32
	Максимальный ток источника питания	Постоянный ток 5 В $\overline{=}$ 1 А

USB	Преобразователь (D/A) с цифровым фильтром	24 бит
	Частотная характеристика (±1 дБ)	20 Гц — 20 кГц
	Отношение сигнал/шум (1 кГц)	105 дБ
	Динамический диапазон	90 дБ
	Разделение каналов	85 дБ
	MP3-декодирование	В соответствии с аудиоуровнем-3 стандарта MPEG-1/2
	WMA-декодирование	Совместимо с Windows Media Audio
WAV-декодирование	Линейный PCM	
	FLAC-декодирование	

Вспом. оборуд.	Частотная характеристика (±3 дБ)	20 Гц — 20 кГц
	Максимальное напряжение на входе	1 000 мВ
	Полное сопротивление на входе	30 кОм

Звук	Максимальная выходная мощность	50 Вт × 4 или 50 Вт × 2 + 50 Вт × 1 (Низкочастотный динамик = 4 Ом)
	Полный диапазон частот (есть чем 1 % THD)	22 Вт × 4
	Полное сопротивление катушки громкоговорителя	4 Ом — 8 Ом
	Уровень/нагрузка предусилителя (CD/USB)	нагрузка 2 500 мВ/10 кОм
	Полное сопротивление выхода предусилителя	≤ 600 Ом

Общие характеристики	Рабочее напряжение (допустимо от 10,5 В — 16 В)	14,4 В
	Максимальное текущее потребление	10 А
	Диапазон рабочих температур	-10°C — +60°C
	Установочные размеры (Ш × В × Г)	182 мм × 53 мм × 158 мм
Вес нетто (включая декоративную панель и посадочный корпус)	1,2 кг	

- Microsoft and Windows Media are either registered trademarks or trademarks of Microsoft Corporation in the United States and/or other countries.
- “Made for iPod,” and “Made for iPhone” mean that an electronic accessory has been designed to connect specifically to iPod, or iPhone, respectively, and has been certified by the developer to meet Apple performance standards. Apple is not responsible for the operation of this device or its compliance with safety and regulatory standards. Please note that the use of this accessory with iPod or iPhone may affect wireless performance.
- iPhone, iPod, iPod classic, iPod nano, and iPod touch are trademarks of Apple Inc., registered in the U.S. and other countries.
- Lightning is a trademark of Apple Inc.
- Android is trademark of Google Inc.

libFLAC

Copyright (C) 2000-2009 Josh Coalson

Copyright (C) 2011-2013 Xiph.Org Foundation

Redistribution and use in source and binary forms, with or without modification, are permitted provided that the following conditions are met:

- Redistributions of source code must retain the above copyright notice, this list of conditions and the following disclaimer.
- Redistributions in binary form must reproduce the above copyright notice, this list of conditions and the following disclaimer in the documentation and/or other materials provided with the distribution.
- Neither the name of the Xiph.org Foundation nor the names of its contributors may be used to endorse or promote products derived from this software without specific prior written permission.

THIS SOFTWARE IS PROVIDED BY THE COPYRIGHT HOLDERS AND CONTRIBUTORS “AS IS” AND ANY EXPRESS OR IMPLIED WARRANTIES, INCLUDING, BUT NOT LIMITED TO, THE IMPLIED WARRANTIES OF MERCHANTABILITY AND FITNESS FOR A PARTICULAR PURPOSE ARE DISCLAIMED. IN NO EVENT SHALL THE FOUNDATION OR CONTRIBUTORS BE LIABLE FOR ANY DIRECT, INDIRECT, INCIDENTAL, SPECIAL, EXEMPLARY, OR CONSEQUENTIAL DAMAGES (INCLUDING, BUT NOT LIMITED TO, PROCUREMENT OF SUBSTITUTE GOODS OR SERVICES; LOSS OF USE, DATA, OR PROFITS; OR BUSINESS INTERRUPTION) HOWEVER CAUSED AND ON ANY THEORY OF LIABILITY, WHETHER IN CONTRACT, STRICT LIABILITY, OR TORT (INCLUDING NEGLIGENCE OR OTHERWISE) ARISING IN ANY WAY OUT OF THE USE OF THIS SOFTWARE, EVEN IF ADVISED OF THE POSSIBILITY OF SUCH DAMAGE.