



DESKTOP AUDIO SYSTEM  
SYSTEME AUDIO DESKTOP  
**TSX-B15**

OWNER'S MANUAL  
MODE D'EMPLOI  
BEDIENUNGSANLEITUNG  
BRUKSANVISNING  
MANUALE DI ISTRUZIONI  
MANUAL DE INSTRUCCIONES  
GEBRUIKSAANWIJZING  
ИНСТРУКЦИЯ ПО ЭКСПЛУАТАЦИИ

En

Fr

De

Sv

It

Es

Nl

Ru



# CAUTION: READ THIS BEFORE OPERATING YOUR UNIT.

- 1 To assure the finest performance, please read this manual carefully. Keep it in a safe place for future reference.
- 2 Install this unit in a well ventilated, cool, dry, clean place - away from direct sunlight, heat sources, vibration, dust, moisture and cold. For proper ventilation, allow the following minimum clearances.  
Top: 15 cm (6 in)  
Rear: 10 cm (4 in)  
Sides: 10 cm (4 in)
- 3 Locate this unit away from other electrical appliances, motors, or transformers to avoid humming sounds.
- 4 Do not expose this unit to sudden temperature changes from cold to hot, and do not locate this unit in an environment with high humidity (i.e. a room with a humidifier) to prevent condensation inside this unit, which may cause an electrical shock, fire, damage to this unit, and/or personal injury.
- 5 Avoid installing this unit where foreign object may fall onto this unit and/or this unit may be exposed to liquid dripping or splashing. On the top of this unit, do not place:
  - Other components, as they may cause damage and/or discoloration on the surface of this unit.
  - Burning objects (i.e. candles), as they may cause fire, damage to this unit, and/or personal injury.
  - Containers with liquid in them, as they may fall and liquid may cause electrical shock to the user and/or damage to this unit.
- 6 Do not cover this unit with a newspaper, tablecloth, curtain, etc. in order not to obstruct heat radiation. If the temperature inside this unit rises, it may cause fire, damage to this unit, and/or personal injury.
- 7 Do not plug in this unit to a wall outlet until all connections are complete.
- 8 Do not operate this unit upside-down. It may overheat, possibly causing damage.
- 9 Do not use force on switches, knobs and/or cords.
- 10 When disconnecting the power cable from the wall outlet, grasp the plug; do not pull the cable.
- 11 Do not clean this unit with chemical solvents; this might damage the finish. Use a clean, dry cloth.
- 12 Only voltage specified on this unit must be used. Using this unit with a higher voltage than specified is dangerous and may cause fire, damage to this unit, and/or personal injury. Yamaha will not be held responsible for any damage resulting from use of this unit with a voltage other than specified.
- 13 To prevent damage by lightning, keep the power cable disconnected from a wall outlet or this unit during a lightning storm.
- 14 Do not attempt to modify or fix this unit. Contact qualified Yamaha service personnel when any service is needed. The cabinet should never be opened for any reasons.
- 15 When not planning to use this unit for long periods of time (i.e. vacation), disconnect the AC power plug from the wall outlet.
- 16 Be sure to read the “TROUBLESHOOTING” section on common operating errors before concluding that this unit is faulty.
- 17 Before moving this unit, press  to set the system to off, and disconnect the AC power plug from the wall outlet.
- 18 Condensation will form when the surrounding temperature changes suddenly. Disconnect the power cable from the outlet, then leave this unit alone.
- 19 When using this unit for a long time, this unit may become warm. Turn the system off, then leave this unit alone for cooling.
- 20 Install this unit near the wall outlet and where the AC power plug can be reached easily.
- 21 Be sure to use the AC adaptor supplied with this unit. Using an AC adaptor other than the one provided may cause fire or damage to this unit.

This unit is not disconnected from the AC power source as long as it is connected to the wall outlet, even if this unit itself is turned off by . In this state, this unit is designed to consume a very small quantity of power.

## WARNING

TO REDUCE THE RISK OF FIRE OR ELECTRIC SHOCK, DO NOT EXPOSE THIS UNIT TO RAIN OR MOISTURE.

- This unit's speakers use magnets. Do not place items that are sensitive to magnetism, such as CRT-type TVs, clocks, credit cards, floppy disks, etc., on or beside this unit.
- There is a chance that placing this unit too close to a CRT-based (Braun tube) TV set might impair picture color. Should this happen, move this unit away from the TV set.

Do not use this unit within 22 cm (9 inches) of persons with a heart pacemaker implant or defibrillator implant.

Radio waves may affect electro-medical devices. Do not use this unit near medical devices or inside medical facilities.

We, Yamaha Music Europe GmbH hereby declare that this unit is in compliance with the essential requirements and other relevant provisions of Directive 1999/5/EC.

**Yamaha Music Europe GmbH**

Siemensstr. 22-34 25462 Rellinggen, Germany

Tel: +49-4101-303-0



## Information for Users on Collection and Disposal of Old Equipment



This symbol on the products, packaging, and/or accompanying documents means that used electrical and electronic products should not be mixed with general household waste.

For proper treatment, recovery and recycling of old products, please take them to applicable collection points, in accordance with your national legislation and the Directives 2002/96/EC.

By disposing of these products correctly, you will help to save valuable resources and prevent any potential negative effects on human health and the environment which could otherwise arise from inappropriate waste handling.

For more information about collection and recycling of old products, please contact your local municipality, your waste disposal service or the point of sale where you purchased the items.

### [Information on Disposal in other Countries outside the European Union]

This symbol is only valid in the European Union. If you wish to discard these items, please contact your local authorities or dealer and ask for the correct method of disposal.

## CONTENTS

<b>NAMES OF PARTS AND THEIR FUNCTIONS</b> .....	<b>2</b>
<b>BASIC FUNCTIONS</b> .....	<b>4</b>
<b>LISTENING TO FM STATIONS</b> .....	<b>6</b>
<b>LISTENING TO MUSIC FROM YOUR <i>Bluetooth</i> DEVICE</b> .....	<b>7</b>
<b>LISTENING TO EXTERNAL SOURCES</b> .....	<b>10</b>
<b>CHARGING WITH THE USB PORT</b> .....	<b>10</b>
<b>TROUBLESHOOTING</b> .....	<b>11</b>
<b>SPECIFICATIONS</b> .....	<b>13</b>

## ■ Features

- Playback of *Bluetooth* devices, FM radio, and external devices with an AUX connector.
- Setting alarm using an FM radio.
- Supplying power to smartphones, tablets, etc. via USB port on the rear panel.
- Rich sound by 5cm full-range custom speaker and DSP (Digital Signal Processor) made by Yamaha.
- Enhanced treble and thick mid/bass, even when playing a compressed audio source, such as MP3, etc. (Music Enhancer)

- **Note** indicates precautions for use of the unit and its feature limitations.
-  indicates supplementary explanations for better use.

## ■ Supplied accessories

AC adaptor

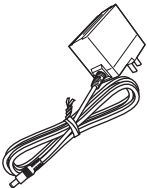

FM antenna

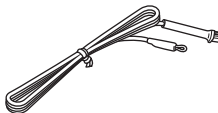

DC 12 V, 1.5 A,  
model number:  
MU18-D120150-C5

# NAMES OF PARTS AND THEIR FUNCTIONS

## ■ Top panel

### ① VOLUME

Controls volume. When you control the volume, the volume level will be displayed on the display for a while.

### ② CLOCK

Sets the clock (☞ page 4).

### ③ ALARM

Sets the alarm (☞ page 4).

### ④ TUNING

Adjust the time or radio frequency (☞ page 4, 6).

### ⑤ PRESET

Stores up to five favorite FM radio stations (☞ page 6).

### ⑥ SOURCE (PAIRING)

Selects an input source from  (Bluetooth), **AUX**, or **RADIO**.

### ⑨ Grille (☞ page 3)

### ⑦ Display





8:00  
PM MHz

### ⑧ Indicators

 (Alarm): Lights when the alarm function is on (☞ page 4).

**RADIO**: Lights when the radio is selected as an input source (☞ page 6).

**AUX**: Lights when **AUX** is selected as an input source (☞ page 10).

 (Bluetooth): Lights when  Bluetooth is selected as an input source or during Bluetooth pairing/connection (☞ page 7, 9).





### Dimmer function

Press **CLOCK** repeatedly to set the brightness of the display and indicators.  
3 (brightest) → 2 → 1 (darkest)

### ⑩

Press to turn on the system or enter standby mode.

### Eco Standby mode

- This can reduce power consumption. Press and hold  for more than 3 seconds to set the system to power saving mode. All the indicators and display turn off, and Bluetooth operation, audio playback, input via buttons except  are disabled. To cancel Eco Standby mode, press .
- Even in standby mode or Eco Standby mode, the alarm function is available.

### Auto Standby (☞ page 5)

- This unit has a function that automatically activates standby mode when no audio signal is input from a connecting device, or when the connecting device is playing at a low volume for a certain period (about 20 minutes).

**Caution**

A grille is attached to this product to protect the speakers.

- Since the grille cloth is made of soft material, it can be easily damaged, so do not scratch it with a sharp object.
- Do not overstress the grille cloth. If it is overstressed, it will become contorted and damaged. This may cause damage to the speakers. Be careful when handling the grille cloth.

■ **Rear panel**

**11 CHARGING**

Supplies 5 V/1 A to a portable device, such as a smartphone, when it is connected with a USB cable (see page 10).

**12 12 V**  
Connect the supplied AC adaptor.

**13 AUX**  
Connect external devices with ø3.5mm stereo mini plug cables (see page 10).

**14 FM ANT**  
FM antenna terminal

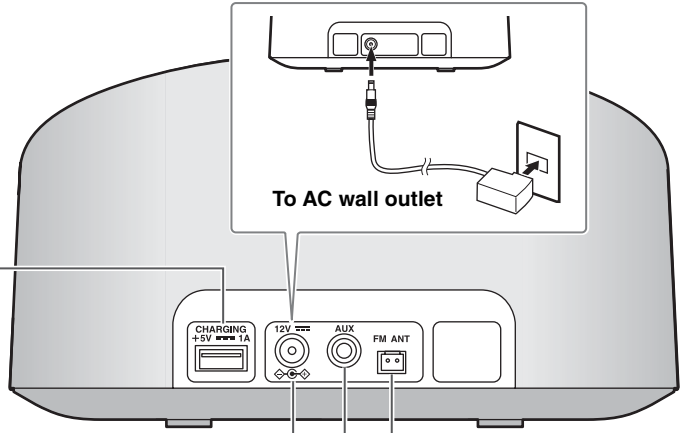

**Connecting the FM antenna**

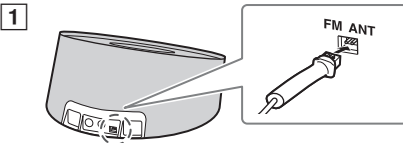

- 1** Connect the supplied antenna to the unit.
- 2** Pin the antenna where the best reception is obtained.

**Note**

- Be sure to stretch out the antenna as the illustration shows.
- If FM reception is poor, change the height or direction of the antenna, or relocate the unit.

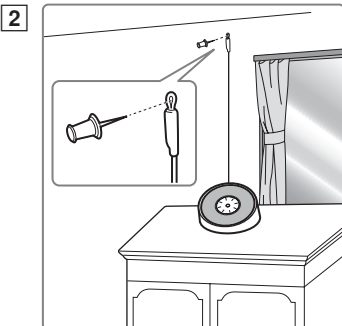

**Caution**

If you listen to an FM radio station while USB charging, noise may interfere with the radio reception. In this case, disconnect the USB cable from the unit.

# BASIC FUNCTIONS

## Adjusting the clock

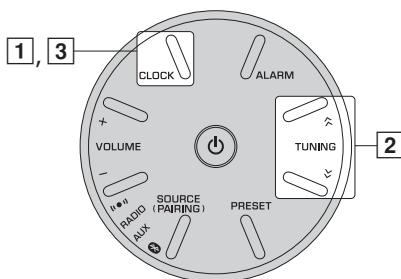

- 1 Press and hold **CLOCK** for more than 2 seconds.  
The display flashes.



- 2 Adjust the time with **TUNING**.



If you press and hold **TUNING**, the numbers advance quickly.

- 3 Press **CLOCK**.

If you want to cancel clock setting mode, press .



If you press **PRESET** in step 2, you can select the time display method (12 hours/24 hours).

### Note

The time settings are lost approximately one week after unplugging the unit.

## Alarm setting

This unit can play back the radio and emit beeps at the set time.

### ■ Setting the time and sound

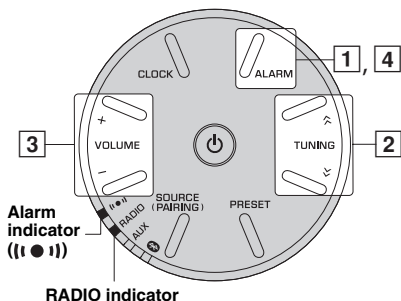

Alarm indicator ((●●))

RADIO indicator

- 1 Press and hold **ALARM** for more than 2 seconds.

The alarm indicator ((●●)), the **RADIO** indicator and display flash.



- 2 Set the alarm time with **TUNING**.

- 3 Set the alarm volume with **VOLUME**.

The volume level is displayed.



- 4 Press **ALARM**.

Alarm is set and the alarm indicator ((●●)) lights.



- The alarm type of this unit is the radio and beeping only.
- The radio turns on 3 minutes before the alarm time and beeping starts at the alarm time.

### Note

If you press **ALARM** to complete the setting of the alarm without changing the alarm time and volume, the alarm setting mode will be cancelled and the alarm will not be set to on.

## ■ Switching the alarm on/off

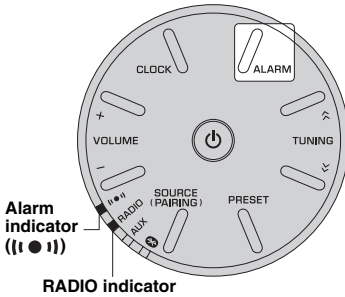

Press **ALARM**.

When the alarm is on, the alarm indicator ((I ● I)) and the **RADIO** indicator light and the alarm time is displayed for a while.

## Operations during playing back alarm sound

At the set time, alarm sound plays back. During playback, operations below are available.

### ■ Stopping the alarm

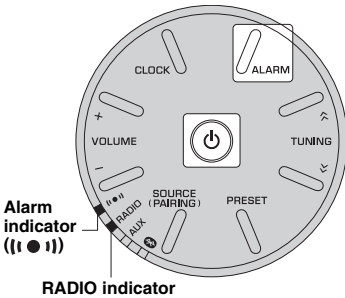

Press **ALARM** or **⏻**.



- Unless you stop the alarm, the alarm stops after 60 minutes automatically.
- When you stop the alarm, the alarm time setting, etc., is saved for convenient use next time.
- Press any button except **ALARM** and **⏻** once to stop the beeping, and twice to stop the radio source (snooze function). 4 minutes after the radio source is stopped, it will start fading in again and after another minute the beeping will resume.
- When the snooze function is activated, the display, alarm indicator ((I ● I)) and **RADIO** indicator flash.

## Auto Standby

The system automatically enters standby mode under the following circumstance.

- No audio signal is input from a connecting device or when the connecting device is playing at a low volume for a certain period (about 20 minutes).
- If no operation is performed for more than 8 hours while music is being played back or stopped.
- Disconnect the *Bluetooth* connection from the *Bluetooth* device.

# LISTENING TO FM STATIONS

## Tuning radio stations

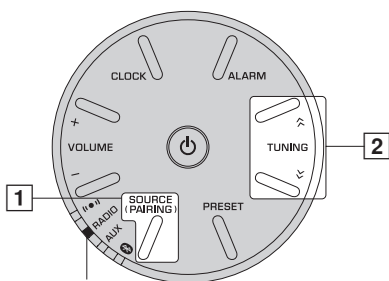

RADIO indicator

- 1 Press **SOURCE** to select **RADIO**.  
The **RADIO** indicator lights.
- 2 For automatic tuning, press and hold **TUNING**.  
For manual tuning, press **TUNING** repeatedly.

### Note

If you tune into a station manually, the sound is monaural.

## Presetting radio stations

You can store up to five favorite FM radio stations with the preset function.

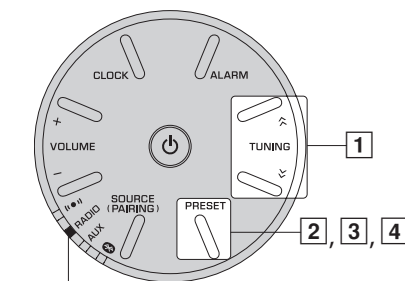

RADIO indicator

- 1 Press **TUNING** to select a favorite radio station.  
The radio frequency is displayed temporarily.

88.35  
MHz

- 2 Press and hold **PRESET** for more than 2 seconds.  
The preset number is displayed on the display and flashes.

P 1

- 3 Press **PRESET** to select the preset number you want to store to.  
The preset number is displayed as follows:  
P1 → P2 → P3 → P4 → P5 → P1
- 4 Press and hold **PRESET** for more than 2 seconds to complete.

## Selecting preset radio stations

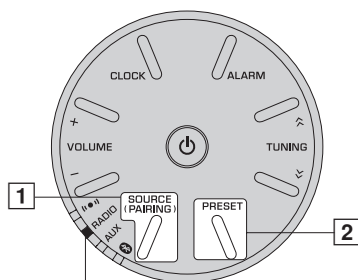

RADIO indicator

- 1 Press **SOURCE** to select **RADIO**.  
The **RADIO** indicator lights.
- 2 Press **PRESET** repeatedly to select the preset radio station.



# LISTENING TO MUSIC FROM YOUR *Bluetooth* DEVICE

This unit provides *Bluetooth* functionality. You can enjoy wireless music playback from your *Bluetooth* device (smartphone, digital audio player, etc.). Please also refer to the owner's manual of your *Bluetooth* device.

## Installation

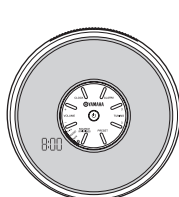

Within 10 m (33 ft)



Install in a stable place, being careful of the following points:

- Do not place on top of steel or other metal plates.
- Do not cover with a cloth, etc.
- Install in the same room as the device with which signals are to be exchanged (*Bluetooth* profile A2DP compatible smartphone, digital audio player, etc.) within a direct line-of-sight distance of 10 m (33 ft).
- Make sure there are no obstacles between this unit and the *Bluetooth* device.

## Pairing this unit with your *Bluetooth* device

### What is pairing?

Pairing is an operation that registers the communicating device (subsequently called “the connecting device”) with this unit. You will need to perform the pairing operation the first time you use your *Bluetooth* device with this unit, or if the pairing settings have been deleted. Once pairing has been completed, subsequent reconnection will be easy even after the *Bluetooth* connection is disconnected. If pairing is not successful, refer to the item “*Bluetooth*” in “TROUBLESHOOTING” (page 12).

### Note

- This unit can be paired with up to four connecting devices. When pairing with the fifth device has succeeded, pairing data for the device with the oldest connection date will be deleted.
- If this unit is connected via *Bluetooth* to another device, press and hold **SOURCE** to disconnect the *Bluetooth* connection before you perform the pairing operation.

## ■ Pairing (Registration)

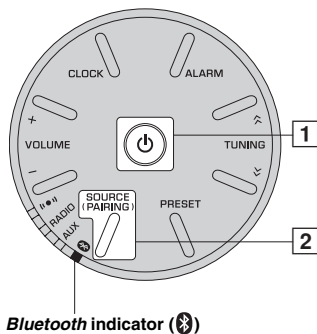

- 1 Turn on the system.
- 2 Press and hold **SOURCE** for more than 2 seconds to enter pairing mode.
  - Pairing mode lasts for 5 minutes.
  - In pairing mode, the *Bluetooth* indicator (B) will light in orange and blue alternately.

### – If using an iPhone/iPad/iPod touch

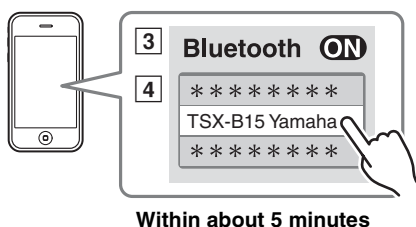

- 3 On your iPhone/iPad/iPod touch, turn [Settings] → [Bluetooth] on. The *Bluetooth* connection list will appear in [Devices]. (This procedure or display may differ depending on the type of your iPhone/iPad/iPod touch.)
- 4 From the *Bluetooth* connection list of the connecting device, choose this unit (TSX-B15 Yamaha).
  - When pairing has been completed, your iPhone/iPad/iPod touch will indicate “Connected”.
  - The *Bluetooth* indicator (B) will light in blue.

### – If using other than an iPhone/iPad/iPod touch

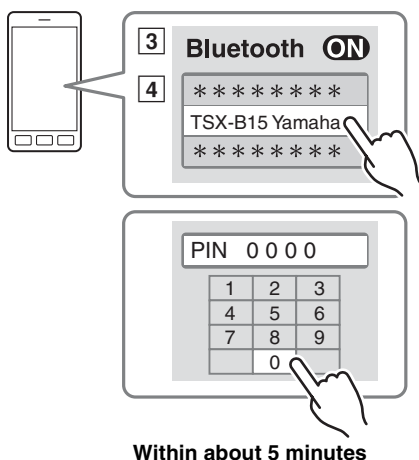

- 3 Perform *Bluetooth* pairing on the connecting device. For details, refer to the owner’s manual of the connecting device.
- 4 From the *Bluetooth* connection list of the connecting device, choose this unit (TSX-B15 Yamaha). When pairing has been completed, the *Bluetooth* indicator (B) will light in blue.





If you are prompted for a passkey, enter the numerals “0000”.

#### Note

Check that the pairing process on the connecting device has been completed. If the pairing process fails, start over from step 2. For details, see the connecting device’s operating instructions.

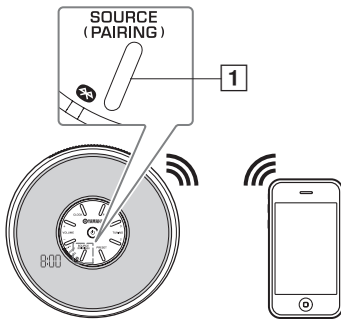
## Listening to a Bluetooth device



- 1 Press **SOURCE** to select  (*Bluetooth*).
- 2 Connect this unit and your connecting device via *Bluetooth*.
- 3 Play back music from your connecting device.

### Note

Take care that the volume setting of this unit is not too high. We recommend that you adjust the volume on the connecting device.





- While the system is in standby mode, if you connect a *Bluetooth* device to the unit, the system will automatically turn on.
- If you disconnect the *Bluetooth* connection from the connecting device, the system will enter standby mode.

## Connecting an already-paired device via Bluetooth

Once pairing with a device has been completed, connecting with that device via *Bluetooth* will be easy next time.

### ■ Connecting from this unit

Press **SOURCE** to select  (*Bluetooth*).

The *Bluetooth* indicator () will light in orange.

This unit will search for the connecting device that was most recently connected via *Bluetooth*, and will then establish a connection (You must first turn on the *Bluetooth* setting of the connecting device).

When the *Bluetooth* connection has been established, the *Bluetooth* indicator () will light in blue.

### Note

Yamaha does not guarantee all connections between this unit and *Bluetooth* device.

### ■ Connecting from the connecting device

1 In the *Bluetooth* settings of the connecting device, turn *Bluetooth* on.

2 From the *Bluetooth* connection list of the connecting device, choose this unit (TSX-B15 Yamaha).



The *Bluetooth* connection will be established, and the *Bluetooth* indicator () will light in blue.

### Note

*Bluetooth* connections cannot be established from the connecting device when this unit is in Eco Standby mode. Turn the system on.

## Disconnecting a Bluetooth connection

If any of the following operations are performed while a *Bluetooth* connection is established, the *Bluetooth* connection will be disconnected.

- Press and hold **SOURCE** for more than 2 seconds.
- Press **SOURCE** to select a playback source other than  (*Bluetooth*).
- Press  to enter standby mode.
- Disconnect the *Bluetooth* connection from the *Bluetooth* device.

## LISTENING TO EXTERNAL SOURCES

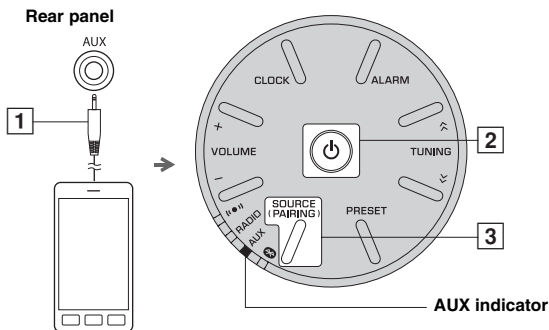

- 1 Connect your portable audio device to **AUX** using a commercially available 3.5 mm (1/8 in) mini plug cable.

### Note

Turn down the volume of this unit and your portable audio device before connection.

- 2 Turn on the system.
- 3 Press **SOURCE** to set the playback source to **AUX**. The **AUX** indicator lights.
- 4 Start playback on the connected portable audio device.

## CHARGING WITH THE USB PORT

Connecting a portable device such as a smartphone or tablet computer to the USB port on this unit charges the connected device (power supply of up to 5 V/1 A is supported).

Prepare a USB cable that is compatible with the portable device and confirm that the device is supported for charging via USB connection before use. In addition, read the documentation provided with the portable device.

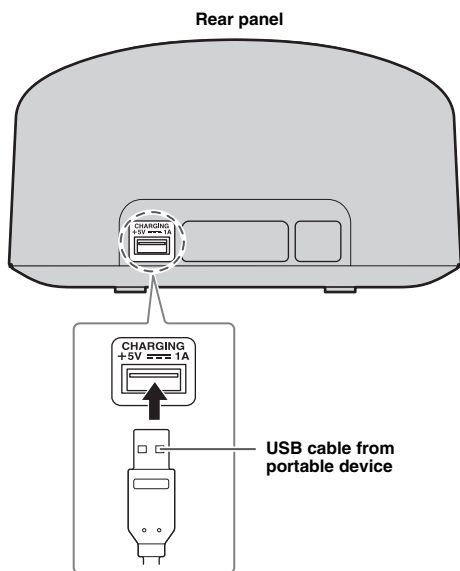

- 1 Connect your portable device to the USB port on this unit using a commercially available USB cable.

Charging automatically starts.

- 2 Disconnect the USB cable from the unit when charging completes. Check the charging status on the portable device.



### Note

- The USB port is for charging use only. The USB port does not support audio playback.
- Charging may not be possible depending on the portable device.
- In Eco Standby mode, power supply stops, and charging is not available.
- This unit does not function as memory storage.
- Yamaha will not be held responsible for any damage to the portable device or data loss occurred while using this unit.
- Disconnect the USB cable immediately after charging completes, since power continues to be supplied to the connected device.

# TROUBLESHOOTING

Refer to the table below if the unit does not operate properly. If the problem you are experiencing is not listed below, or if the instruction below does not help, press  to enter standby mode, disconnect the power cable, and contact the nearest authorized Yamaha dealer or service center.

## General

Problem	Cause	Solution
<b>The speakers make no sound.</b>	The volume may be set to the minimum level.	Adjust the volume level.
	The source may be incorrect.	Select the correct source.
	The unit is setting the alarm.	Press <b>ALARM</b> to complete the alarm setting.
<b>Sound suddenly turns off.</b>	Auto Standby function is enabled.	Turn on the system and play the source again.
	Since the connecting device outputs at a very low volume, the Auto Standby function is enabled.	Raise the volume of the connecting device.
<b>Sound is cracked/ distorted or there is abnormal noise.</b>	Input source volume is excessive, or volume of this unit is excessive.	Adjust the volume with <b>VOLUME</b> .
<b>The unit does not operate properly.</b>	The unit may have received a strong electrical shock such as lightning or excessive static electricity, or power supply may have dropped.	Press  to enter standby mode and disconnect the power cable. Wait about 30 seconds, reconnect the power cable, and turn on the system.
<b>The system turns on but immediately shuts off.</b>	The power cable may be connected improperly.	Make sure the power cable is plugged into the wall outlet firmly.
	The unit may have received a strong electrical shock such as lightning or excessive static electricity.	Disconnect the power cable. Wait about 30 seconds, reconnect the power cable, and turn on the system.
<b>A digital or high-frequency equipment produces noises.</b>	The unit may be placed too close to the digital or high-frequency equipment.	Place the unit farther away from the equipment.
<b>The clock setting has been cleared.</b>	The unit is left more than one week after you disconnect the power cable from the wall outlet.	Plug the power cable into the wall outlet firmly, and set the clock again (⌚ page 4).
<b>The clock flashes.</b>	The unit is setting <b>CLOCK</b> or <b>ALARM</b> .	Press  to cancel setting <b>CLOCK</b> or <b>ALARM</b> .

## FM radio reception

Problem	Cause	Solution
<b>Too much noise during stereo broadcast.</b>	The radio station you selected may be far from your area, or the radio wave reception is weak in your area.	Try manual tuning to improve the signal quality (⌚ page 6) or change the height or direction of the antenna, or relocate the unit (⌚ page 3).

## Bluetooth

Problem	Cause	Solution
<b>Cannot make this unit paired with the connecting device.</b>	The connecting device does not support A2DP.	Perform pairing operations with a device which supports A2DP.
	The passkey of the connecting device that you want to pair with this unit is a passkey other than "0000".	Use a connecting device with a passkey "0000".
	This unit and the connecting device are too far apart.	Move the connecting device closer to this unit.
	There is a device (microwave oven, wireless LAN, etc.) that outputs signals in the 2.4 GHz frequency band nearby.	Move this unit away from the device that is emitting radio-frequency signals.
	The unit is in standby mode.	Turn the unit on and perform pairing (☞ page 8).
	Another <i>Bluetooth</i> device is connected.	Terminate current <i>Bluetooth</i> connection, and perform pairing with the new device.
<b>Cannot establish a <i>Bluetooth</i> connection.</b>	This unit is not registered on the connecting device's <i>Bluetooth</i> connection list.	Perform pairing operations again (☞ page 7).
	The unit is in Eco Standby mode.	Turn the unit on, then establish a <i>Bluetooth</i> connection (☞ page 9).
	Another <i>Bluetooth</i> device is connected.	Terminate current <i>Bluetooth</i> connection, then establish a <i>Bluetooth</i> connection with that device again.
	The <i>Bluetooth</i> function of the device is turned off.	Turn on the <i>Bluetooth</i> function of the device.
	The pairing information has been deleted.	Perform pairing again (☞ page 7). This unit can be paired with four devices. If pairing with the fifth device is performed, the pairing information with the earliest connection date will be deleted. Delete any pairing history of TSX-B15 on the iPhone/iPad/iPod touch, then pair with the TSX-B15 again (☞ page 8).
<b>No sound is produced or the sound is interrupted during playback.</b>	The <i>Bluetooth</i> connection of this unit with the connecting device is disconnected.	Perform <i>Bluetooth</i> connection operations again (☞ page 9).
	This unit and the connecting device are too far apart.	Move the connecting device closer to this unit.
	There is a device (microwave oven, wireless LAN, etc.) that outputs signals in the 2.4 GHz frequency band nearby.	Move this unit away from the device that is emitting radio-frequency signals.
	The connecting device's <i>Bluetooth</i> function is off.	Turn on the <i>Bluetooth</i> function of the connecting device.
	The connecting device is not set to send <i>Bluetooth</i> audio signals to this unit.	Check that the <i>Bluetooth</i> function of the connecting device is set properly.
	The pairing setting of the connecting device is not set to this unit.	Set the pairing setting of the connecting device to this unit.
	The connecting device's volume is set to the minimum.	Increase the volume level.
	The connecting device is connected to more than two <i>Bluetooth</i> speakers and this unit (TSX-B15) is not selected as a playback device.	Select this unit as a playback device for the connecting device.

## USB port charging

Problem	Cause	Solution
<b>Cannot charge the connected portable USB device.</b>	An incompatible USB device is connected to the unit. Or the USB device is not connected to this unit properly.	Press  to enter standby mode, and reconnect the USB device to the unit. If it does not resolve the problem, the USB device is not chargeable with the unit.

## ■ PLAYER SECTION

### AUX IN

- Input connector .....STEREO L/R: 3.5 mm (1/8 in) STEREO mini Jack

## ■ AMPLIFIER SECTION

- Driver unit .....5 cm (2 in) full-range driver × 2

## ■ Bluetooth SECTION

- *Bluetooth* version ..... Ver. 3.0
- Supported protocols ..... A2DP
- Supported codecs ..... SBC
- Wireless output ..... *Bluetooth* Class 2
- Maximum communication distance ..... 10 m (33 ft) (without obstructions)
- Supported contents protection ..... SCMS-T method

## ■ TUNER SECTION

- Tuning range (FM) .....87.5 to 108.0 MHz

## ■ CHARGING CONNECTOR SECTION

- Connector type ..... USB type A
- Output rating ..... 5 V/1 A

## ■ GENERAL

- Power Supply ..... AC 100 to 240 V 50/60 Hz
- Power consumption ..... 11 W
- Standby consumption (Clock displayed, *Bluetooth* ready for connection) .... 1.0 W
- Eco Standby consumption ..... 0.2 W
- Time of power management (Auto Standby) ..... No sound: about 20 minutes  
..... No operation: about 8 hours
- Weight ..... 0.9 kg (2.0 lbs.)
- Dimensions

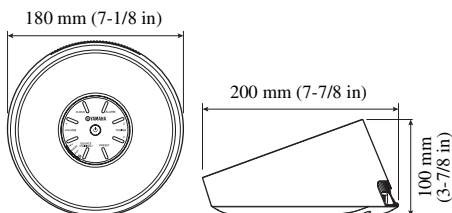

Specifications are subject to change without notice.

## Bluetooth

- *Bluetooth* is a technology for wireless communication between devices within an area of about 10 meters (33 ft) employing the 2.4 GHz frequency band, a band which can be used without a license.
- *Bluetooth* is a registered trademark of the *Bluetooth* SIG and is used by Yamaha in accordance with a license agreement.

## Handling Bluetooth communications

- The 2.4 GHz band used by *Bluetooth* compatible devices is a radio band shared by many types of equipment. While *Bluetooth* compatible devices use a technology minimizing the influence of other components using the same radio band, such influence may reduce the speed or distance of communications and in some cases interrupt communications.
- The speed of signal transfer and the distance at which communication is possible differs according to the distance between the communicating devices, the presence of obstacles, radio wave conditions and the type of equipment.
- Yamaha does not guarantee all wireless connections between this unit and devices compatible with *Bluetooth* function.

iPad, iPhone, and iPod touch are trademarks of Apple Inc., registered in the U.S. and other countries.

## ■ For U.K. customers

If the socket outlets in the home are not suitable for the plug supplied with this appliance, it should be cut off and an appropriate 3 pin plug fitted. For details, refer to the instructions described below.

### Note

The plug severed from the mains lead must be destroyed, as a plug with bared flexible cord is hazardous if engaged in a live socket outlet.

## ■ Special Instructions for U.K. Model

### IMPORTANT

THE WIRES IN MAINS LEAD ARE COLOURED IN ACCORDANCE WITH THE FOLLOWING CODE:

Blue: NEUTRAL

Brown: LIVE

As the colours of the wires in the mains lead of this apparatus may not correspond with the coloured markings identifying the terminals in your plug, proceed as follows:

The wire which is coloured BLUE must be connected to the terminal which is marked with the letter N or coloured BLACK. The wire which is coloured BROWN must be connected to the terminal which is marked with the letter L or coloured RED.

Make sure that neither core is connected to the earth terminal of the three pin plug.

# ATTENTION : VEUILLEZ LIRE CE QUI SUIT AVANT D'UTILISER L'APPAREIL.

- 1 Pour utiliser l'appareil au mieux de ses possibilités, lisez attentivement ce mode d'emploi. Conservez-le soigneusement pour référence.
- 2 Installez cet appareil dans un endroit frais, bien aéré, sec et propre - à l'abri de la lumière du soleil, des sources de chaleur, des vibrations, des poussières, de l'humidité et du froid. Pour une aération correcte, tenez compte des distances minimales suivantes.  
Au-dessus : 15 cm  
À l'arrière : 10 cm  
Sur les côtés : 10 cm
- 3 Placez l'appareil loin des équipements, moteurs et transformateurs électriques, pour éviter les ronflements parasites.
- 4 N'exposez pas l'appareil à des variations brutales de température, ne le placez pas dans un environnement très humide (par exemple dans une pièce contenant un humidificateur) car cela peut entraîner la condensation d'humidité à l'intérieur de l'appareil qui elle-même peut être responsable de décharge électrique, d'incendie, de dommage à l'appareil ou de blessure corporelle.
- 5 Evitez d'installer l'appareil dans un endroit où des objets peuvent tomber, ainsi que là où l'appareil pourrait être exposé à des éclaboussures ou des gouttes d'eau. Sur le dessus de l'appareil, ne placez pas :
  - d'autres appareils qui peuvent endommager la surface de l'appareil ou provoquer sa décoloration.
  - des objets se consumant (par exemple, une bougie) qui peuvent être responsables d'incendie, de dommage à l'appareil ou de blessure corporelle.
  - des récipients contenant des liquides qui peuvent être à l'origine de décharge électrique ou de dommage à l'appareil.
- 6 Ne couvrez pas l'appareil d'un journal, d'une nappe, d'un rideau, etc. car cela empêcherait l'évacuation de la chaleur. Toute augmentation de la température intérieure de l'appareil peut être responsable d'incendie, de dommage à l'appareil ou de blessure corporelle.
- 7 Ne branchez pas la fiche du câble d'alimentation de l'appareil sur une prise secteur aussi longtemps que tous les raccordements n'ont pas été effectués.
- 8 Ne pas faire fonctionner l'appareil à l'envers. Il risquerait de chauffer et d'être endommagé.
- 9 N'exercez aucune force excessive sur les commutateurs, les boutons et les cordons.
- 10 Pour débrancher la fiche du câble d'alimentation au niveau de la prise secteur, saisissez la fiche et ne tirez pas sur le cordon.
- 11 Ne nettoyez pas l'appareil au moyen d'un solvant chimique, ce qui pourrait endommager la finition. Utilisez un chiffon sec et propre.
- 12 N'alimentez l'appareil qu'à partir de la tension prescrite. Alimenter l'appareil sous une tension plus élevée est dangereux et peut être responsable d'incendie, de dommage à l'appareil ou de blessure corporelle. Yamaha ne saurait être tenue responsable des dommages résultant de l'alimentation de l'appareil sous une tension autre que celle prescrite.
- 13 Pour empêcher tout dommage causé par les éclairs, déconnectez la câble d'alimentation et toute antenne extérieure de la prise murale pendant un orage.
- 14 Ne tentez pas de modifier ni de réparer l'appareil. Consultez le service Yamaha compétent pour toute réparation qui serait requise. Le coffret de l'appareil ne doit jamais être ouvert, quelle que soit la raison.
- 15 Si vous envisagez de ne pas vous servir de l'appareil pendant une longue période (par exemple, pendant les vacances), débranchez la fiche du câble d'alimentation au niveau de la prise secteur.
- 16 Lisez la section intitulée « GUIDE DE DÉPANNAGE » où figurent une liste d'erreurs de manipulation communes avant de conclure que l'appareil présente une anomalie de fonctionnement.
- 17 Avant de déplacer l'appareil, appuyez sur  pour éteindre le système puis débranchez la fiche du câble d'alimentation au niveau de la prise secteur.
- 18 La condensation se forme lorsque la température ambiante change brusquement. En ce cas, débranchez la fiche du câble d'alimentation et laissez l'appareil reposer.
- 19 La température de l'appareil peut augmenter en raison d'une utilisation prolongée. En ce cas, coupez l'alimentation de l'appareil et laissez-le au repos pour qu'il refroidisse.
- 20 Installez cet appareil à proximité de la prise secteur et à un emplacement où la fiche du câble d'alimentation est facilement accessible.
- 21 Utilisez l'adaptateur secteur fourni avec cet appareil. L'emploi de tout autre adaptateur secteur peut causer un incendie ou endommager l'appareil.

Cet appareil n'est pas déconnecté du secteur tant qu'il reste branché à la prise de courant, même si l'appareil en soi est éteint par la touche . Dans cet état, l'appareil consomme une très faible quantité de courant.

## AVERTISSEMENT

POUR RÉDUIRE LES RISQUES D'INCENDIE OU DE DÉCHARGE ÉLECTRIQUE, N'EXPOSEZ PAS CET APPAREIL À LA PLUIE OU À L'HUMIDITÉ.

- Les haut-parleurs de cet appareil utilisent des aimants. Ne placez pas d'objets sensibles au magnétisme comme un téléviseur à écran cathodique, une horloge, des cartes de crédit, des disquettes etc. au-dessus ou près de cet appareil.
- Il y a un risque possible de création d'interférences, visibles sur les images en couleurs si cet appareil est placé à côté d'un téléviseur à tube cathodique (tube de Braun). Dans ce cas, éloigner l'unité du téléviseur.

Ne pas utiliser cet appareil à moins de 22 cm de personnes ayant un stimulateur cardiaque ou un défibrillateur.

Les ondes radio peuvent avoir une incidence sur les équipements électroniques médicaux. N'utilisez pas cet appareil à proximité d'équipements médicaux ou à l'intérieur d'institutions médicales.



## Information concernant la Collecte et le Traitement des déchets d'équipements électriques et électroniques



Le symbole sur les produits, l'emballage et/ou les documents joints signifie que les produits électriques ou électroniques usagés ne doivent pas être mélangés avec les déchets domestiques habituels.

Pour un traitement, une récupération et un recyclage appropriés des déchets d'équipements électriques et électroniques, veuillez les déposer aux points de collecte prévus à cet effet, conformément à la réglementation nationale et aux Directives 2002/96/EC.

En vous débarrassant correctement des déchets d'équipements électriques et électroniques, vous contribuez à la sauvegarde de précieuses ressources et à la prévention de potentiels effets négatifs sur la santé humaine qui pourraient advenir lors d'un traitement inapproprié des déchets.

Pour plus d'informations à propos de la collecte et du recyclage des déchets d'équipements électriques et électroniques, veuillez contacter votre municipalité, votre service de traitement des déchets ou le point de vente où vous avez acheté les produits.

### [Information sur le traitement dans d'autres pays en dehors de l'Union Européenne]

Ce symbole est seulement valable dans l'Union Européenne. Si vous souhaitez vous débarrasser de déchets d'équipements électriques et électroniques, veuillez contacter les autorités locales ou votre fournisseur et demander la méthode de traitement appropriée.

## TABLE DES MATIÈRES

NOM ET FONCTION DES PIÈCES.....	2
FONCTIONS DE BASE.....	4
ÉCOUTE DES STATIONS FM .....	6
ÉCOUTE DE MUSIQUE AVEC VOTRE DISPOSITIF <i>Bluetooth</i> .....	7
ÉCOUTE DE SOURCES EXTERNES.....	10
CHARGE AVEC LE PORT USB .....	10
GUIDE DE DÉPANNAGE .....	11
CARACTÉRISTIQUES TECHNIQUES .....	13

## ■ Caractéristiques

- Lecture de dispositifs *Bluetooth*, de la radio FM et de dispositifs externes avec un connecteur AUX.
  - Réglage de l'alarme avec une radio FM.
  - Alimentation de smartphones, tablettes, etc. via le port USB du panneau arrière.
  - Son riche grâce à un haut-parleur personnalisé large bande de 5 cm et un DSP (Processeur de signal numérique) fabriqué par Yamaha.
  - Aigus améliorés et médiums/graves épais, même lors de la lecture d'une source audio compressée, comme un MP3, etc. (Music Enhancer).
- **Remarque** indique les précautions d'utilisation de l'appareil et ses limitations fonctionnelles.
  -  donne des explications supplémentaires pour une meilleure utilisation.

## ■ Accessoires fournis

Adaptateur secteur

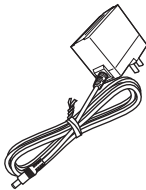

Antenne FM

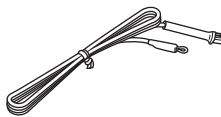

12 V CC, 1,5 A,  
numéro de modèle :  
MU18-D120150-C5

# NOM ET FONCTION DES PIÈCES

## ■ Panneau supérieur

### ① VOLUME

Règle le volume. Lorsque vous réglez le volume, le niveau de volume apparaît sur l'afficheur pendant quelques instants.

### ② CLOCK

Règle l'horloge (☞ page 4).

### ③ ALARM

Règle l'alarme (☞ page 4).

### ④ TUNING

Règle l'heure ou la fréquence radio (☞ page 4, 6).

### ⑤ PRESET

Mémorise jusqu'à cinq stations radio FM favorites (☞ page 6).

### ⑥ SOURCE (PAIRING)

Sélectionne une source d'entrée parmi  (Bluetooth), AUX ou RADIO.

⑨ Grille (☞ page 3)

### ⑦ Afficheur



8:00  
PM MHz

### ⑧ Indicateurs

 (alarme) : s'allume lorsque la fonction d'alarme est activée (☞ page 4).

**RADIO** : s'allume lorsque la radio est sélectionnée comme source d'entrée (☞ page 6).

**AUX** : s'allume lorsque **AUX** est sélectionné comme source d'entrée (☞ page 10).

 (**Bluetooth**) : s'allume lorsque  Bluetooth est sélectionné comme source d'entrée ou pendant l'appariement/la connexion Bluetooth (☞ page 7, 9).



### Fonction de gradateur de lumière



Appuyez sur **CLOCK** plusieurs fois de suite pour régler la luminosité de l'afficheur et des indicateurs.

3 (le plus lumineux) → 2 → 1 (le plus sombre)

### ⑩

Appuyez sur cette touche pour mettre le système sous tension ou entrer en mode veille.

### Mode veille éco

- Cela peut réduire la consommation d'électricité. Appuyez et maintenez  enfoncé pendant plus de 3 secondes pour mettre le système en d'économie d'énergie. Tous les indicateurs et l'afficheur s'éteignent, et l'utilisation de *Bluetooth*, la lecture audio, l'entrée via les touches (à l'exception de ) sont désactivées. Pour annuler le mode veille éco, appuyez sur .
- Même en mode veille ou en mode veille éco, la fonction d'alarme est disponible.

### Mise en veille automatique (☞ page 5)

- Cet appareil possède une fonction qui active automatiquement le mode veille quand aucun signal audio n'est reçu par un périphérique connecté ou lorsque le périphérique connecté est en cours de lecture à faible volume pendant une certaine durée (environ 20 minutes).

**Attention**

Une grille est fixée à ce produit pour protéger les haut-parleurs.

- Comme le tissu de la grille est fabriqué à partir d'un matériau souple, il est susceptible de s'abîmer plus facilement, c'est pourquoi il faut éviter de le rayer avec un objet pointu.
- Ne surchargez pas le tissu de la grille. S'il est surchargé, il va se tordre et s'endommager. Cela risque d'endommager les haut-parleurs. Manipulez le tissu de la grille avec précaution.

■ **Panneau arrière**

**11 CHARGING**

Alimente en 5 V/1 A un dispositif portable, comme un smartphone, lorsque celui-ci est branché avec un câble USB (☞ page 10).

**12 12 V**  
Branchez l'adaptateur secteur fourni.

**13 AUX**  
Branchez les dispositifs externes avec des câbles à mini fiche stéréo de  $\varnothing 3,5$  mm (☞ page 10).

**14 FM ANT**  
Borne d'antenne FM

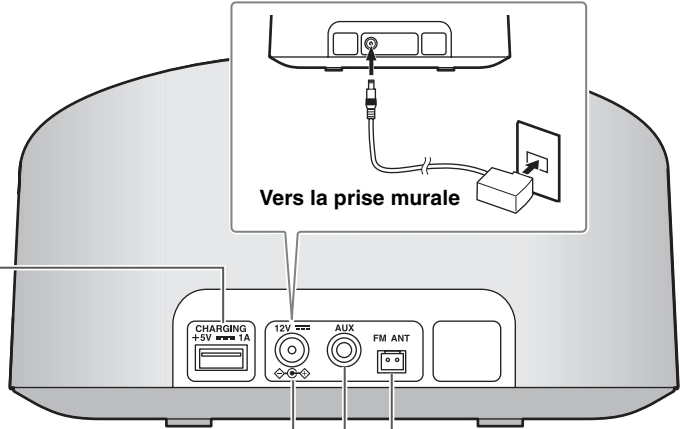

**Raccordement de l'antenne FM**

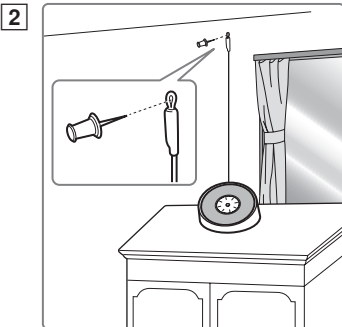
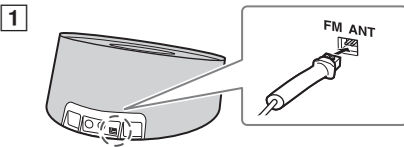

- 1** Raccordez l'antenne fournie à l'appareil.
- 2** Accrochez l'antenne à l'endroit où la réception est la meilleure.

**Remarque**

- Assurez-vous de déployer l'antenne comme illustré.
- Si la réception FM est mauvaise, changez la hauteur, le sens ou l'emplacement de l'appareil.

**Attention**

Si vous écoutez une station radio FM pendant le chargement du périphérique USB, des interférences peuvent entraver la réception radio. Dans ce cas, déconnectez le câble USB de l'appareil.

# FONCTIONS DE BASE

## Réglage de l'horloge

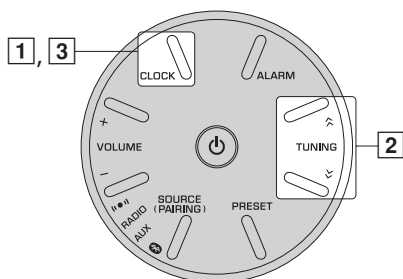

- 1 Appuyez et maintenez **CLOCK** enfoncé pendant plus de 2 secondes. L'afficheur clignote.



- 2 Réglez l'heure avec **TUNING**.



Si vous appuyez et maintenez **TUNING** enfoncé, les numéros avancent rapidement.

- 3 Appuyez sur **CLOCK**.

Pour annuler le mode de réglage de l'horloge, appuyez sur .



Si vous appuyez sur **PRESET** à l'étape 2, vous pouvez sélectionner la méthode d'affichage de l'heure (12 heures/24 heures).

### Remarque

Les paramètres de l'heure se perdent environ une semaine après avoir débranché l'appareil.

## Réglage de l'alarme

Cet appareil peut lire la radio et faire retentir des bips sonores à l'heure que vous avez définie.

### ■ Réglage de l'heure et du son

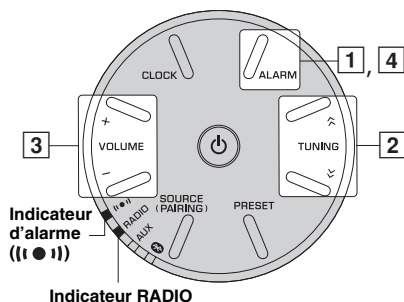

- 1 Appuyez et maintenez **ALARM** enfoncé pendant plus de 2 secondes. L'indicateur d'alarme ((t ● ||)), l'indicateur **RADIO** et l'afficheur clignotent.



- 2 Réglez l'heure d'alarme avec **TUNING**.
- 3 Réglez le volume de l'alarme avec **VOLUME**.

Le niveau du volume s'affiche.



- 4 Appuyez sur **ALARM**.

L'alarme est réglée et l'indicateur d'alarme ((t ● ||)) s'allume.



- Le type d'alarme de cet appareil comporte uniquement la radio et des bips sonores.
- La radio s'allume 3 minutes avant l'heure d'alarme et les bips sonores commencent à l'heure d'alarme.

### Remarque

Si vous appuyez sur **ALARM** pour terminer le réglage de l'alarme sans modifier l'heure et le volume de l'alarme, le mode de réglage d'alarme est annulé et l'alarme n'est pas activée.

## ■ Activer/désactiver l'alarme

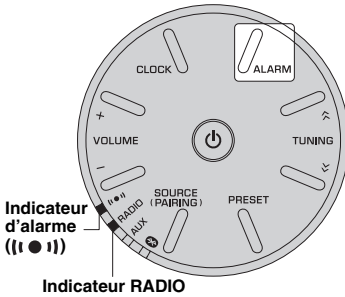

Appuyez sur **ALARM**.

Lorsque l'alarme est activée, l'indicateur d'alarme ((| |)) et l'indicateur **RADIO** s'allument, puis l'heure d'alarme s'affiche pendant un moment.

Fr

## Opérations durant la lecture du son d'alarme

À l'heure sélectionnée, le son d'alarme est lu. Pendant la lecture, les opérations suivantes sont disponibles.

### ■ Arrêter l'alarme

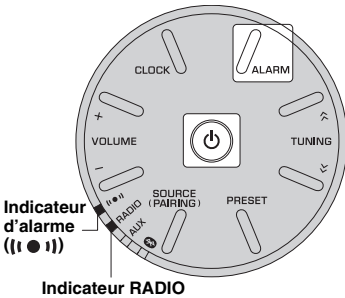

Appuyez sur **ALARM** ou .



- Si vous n'arrêtez pas l'alarme, celle-ci s'arrête automatiquement au bout de 60 minutes.
- Lorsque vous arrêtez l'alarme, le réglage de l'heure d'alarme, etc., est enregistré afin de simplifier les prochaines utilisations.
- Appuyez sur n'importe quelle touche à l'exception de **ALARM** et  : une fois pour arrêter les bips sonores et deux fois pour arrêter la source radio (fonction snooze). Quatre minutes après l'arrêt de la source radio, l'appareil reprend la lecture de cette source en augmentant progressivement le volume, et une minute après, les bips sonores recommencent.
- Lorsque la fonction snooze est activée, l'afficheur, l'indicateur d'alarme ((| |)) et l'indicateur **RADIO** clignent.

## Mise en veille automatique

Le système entre automatiquement en mode veille dans les cas suivants.

- Aucun signal audio n'est reçu par un périphérique connecté ou lorsque le périphérique connecté est en cours de lecture à faible volume pendant une certaine durée (environ 20 minutes).
- Si aucune opération n'est réalisée pendant plus de 8 heures alors que de la musique est en cours de lecture ou d'arrêt.
- Désactivez la connexion *Bluetooth* du dispositif *Bluetooth*.

# ÉCOUTE DES STATIONS FM

## Syntonisation sur les stations radio

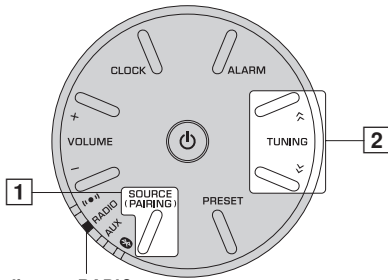

Indicateur RADIO

- 1 Appuyez sur **SOURCE** pour sélectionner **RADIO**.  
L'indicateur **RADIO** s'allume.
- 2 Pour une syntonisation automatique, appuyez et maintenez **TUNING** enfoncé. Pour une syntonisation manuelle, appuyez sur **TUNING** plusieurs fois de suite.

### Remarque

Si vous syntonisez manuellement sur une station, le son est en mono.

## Présélection des stations radio

Vous pouvez mémoriser jusqu'à cinq stations radio FM favorites à l'aide de la fonction de présélection.

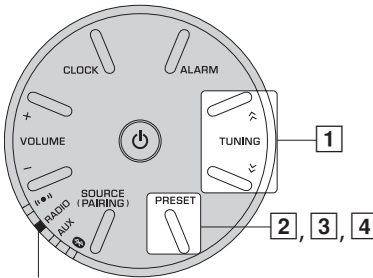

Indicateur RADIO

- 1 Appuyez sur **TUNING** pour sélectionner l'une de vos stations radio préférées.  
La fréquence radio s'affiche momentanément.

88.35  
MHz

- 2 Appuyez et maintenez **PRESET** enfoncé pendant plus de 2 secondes.  
Le numéro présélectionné apparaît sur l'afficheur et clignote.



- 3 Appuyez sur **PRESET** pour sélectionner le numéro présélectionné que vous souhaitez mémoriser.  
Le numéro présélectionné s'affiche comme suit :  
P1 → P2 → P3 → P4 → P5 → P1
- 4 Appuyez et maintenez **PRESET** enfoncé pendant plus de 2 secondes pour terminer.

## Sélection d'une station radio présélectionnée

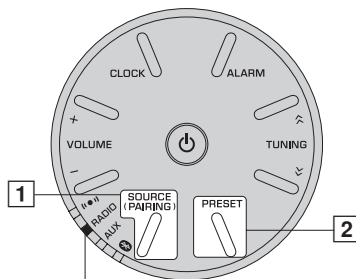

Indicateur RADIO

- 1 Appuyez sur **SOURCE** pour sélectionner **RADIO**.  
L'indicateur **RADIO** s'allume.
- 2 Appuyez sur **PRESET** plusieurs fois de suite pour sélectionner la station radio présélectionnée.

# ÉCOUTE DE MUSIQUE AVEC VOTRE DISPOSITIF *Bluetooth*

Cet appareil est doté d'une fonctionnalité *Bluetooth*. Vous pouvez écouter de la musique sans fil à partir de votre dispositif *Bluetooth* (smartphone, lecteur audio numérique, etc.). Voir également le mode d'emploi de votre dispositif *Bluetooth*.

Fr

## Installation

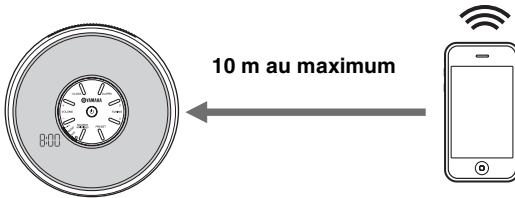

Installez cet appareil à un emplacement stable, en vérifiant les points suivants :

- Ne posez pas cet appareil sur de l'acier ou d'autres plaques métalliques.
- Ne recouvrez pas cet appareil d'un tissu, etc.
- Installez cet appareil dans la même pièce que le dispositif avec lequel les signaux doivent être échangés (lecteur de musique portable, smartphone compatible avec le profil *Bluetooth* A2DP, etc.) à une distance de ligne de visée de 10 m au maximum.
- Assurez-vous qu'il n'y a aucun obstacle entre cet appareil et le dispositif *Bluetooth*.

## Appariement (enregistrement) de cet appareil avec votre dispositif *Bluetooth*

### ☼ Qu'est-ce que l'appariement ?

L'appariement (enregistrement) est l'opération d'enregistrer le dispositif (ci-après désigné « le dispositif de connexion ») qui communique avec cet appareil. Vous devez effectuer l'opération d'appariement lors de la première utilisation de votre dispositif *Bluetooth* avec cet appareil ou en cas de suppression des réglages d'appariement. Une fois l'appariement terminé, la reconnexion ultérieure est facile, même après la déconnexion de *Bluetooth*. En cas d'échec de l'appariement, voir l'option « *Bluetooth* » sous « GUIDE DE DÉPANNAGE » (☞ page 12).

### Remarque

- Cet appareil peut être apparié avec quatre dispositifs de connexion au maximum. Une fois l'appariement avec le cinquième dispositif réussi, les données d'appariement du dispositif portant la plus ancienne date de connexion sont supprimées.
- Si cet appareil est connecté via *Bluetooth* à un autre dispositif, appuyez et maintenez **SOURCE** enfoncé pour déconnecter *Bluetooth* avant d'effectuer l'opération d'appariement.

## ■ Appariement (enregistrement)

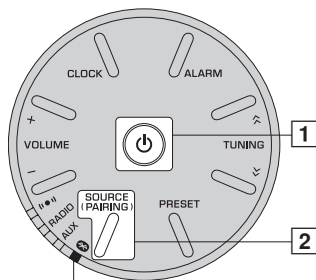

Indicateur Bluetooth (📶)

- 1 Mettez le système sous tension.
- 2 Appuyez et maintenez **SOURCE** enfoncé pendant plus de 2 secondes pour entrer en mode d'appariement.
  - Le mode d'appariement (enregistrement) dure 5 minutes.
  - En mode d'appariement, l'indicateur d'alarme Bluetooth (📶) s'allume alternativement en orange et en bleu.

### – En cas d'utilisation d'un iPhone/iPad/iPod touch

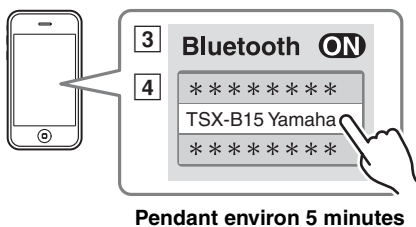

- 3 Sur votre iPhone/iPad/iPod touch, activez [Réglages] → [Bluetooth]. La liste des connexions Bluetooth apparaît sous [Appareils]. (Cette procédure ou l'affichage peut varier selon votre type d'iPhone/iPad/iPod touch.)
- 4 Dans la liste des connexions Bluetooth du dispositif de connexion, choisissez cet appareil (TSX-B15 Yamaha).
  - Une fois l'appariement terminé, votre iPhone/iPad/iPod touch, indique « Connecté ».
  - L'indicateur Bluetooth (📶) s'allume en bleu.

### – En cas d'utilisation d'un dispositif autre qu'un iPhone/iPad/iPod touch

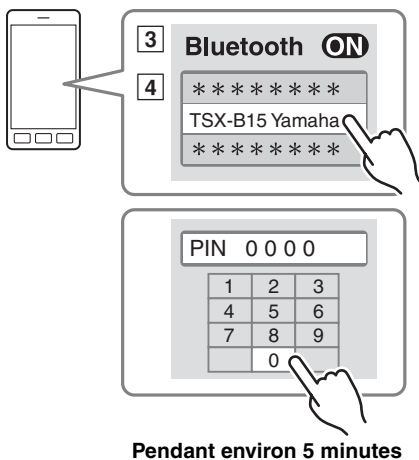

- 3 Effectuez l'appariement Bluetooth sur le dispositif de connexion. Pour plus de détails, voir le mode d'emploi du dispositif de connexion.
- 4 Dans la liste des connexions Bluetooth du dispositif de connexion, choisissez cet appareil (TSX-B15 Yamaha). Une fois l'appariement terminé, l'indicateur Bluetooth (📶) s'allume en bleu.



Si l'on vous demande un code, saisissez les chiffres « 0000 ».

#### Remarque

Vérifiez si le processus d'appariement est terminé sur le dispositif de connexion. En cas d'échec du processus d'appariement, recommencez à partir de l'étape [2]. Pour plus de détails, consultez le mode d'emploi du dispositif de connexion.



## Écoute d'un dispositif Bluetooth

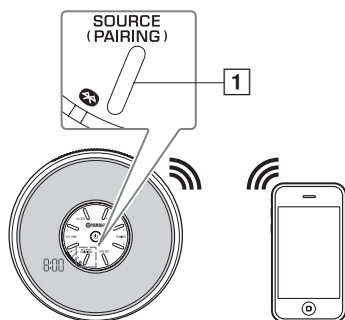

- 1 Appuyez sur **SOURCE** pour sélectionner  (Bluetooth).
- 2 Connectez cet appareil et votre dispositif de connexion via *Bluetooth*.
- 3 Écoutez de la musique avec votre dispositif de connexion.

### Remarque

Veillez à ce que le volume de cet appareil ne soit pas réglé trop fort. Nous vous recommandons de régler le volume sur le dispositif de connexion.





- Lorsque le système est en mode veille, si vous connectez un dispositif *Bluetooth* à cet appareil, le système se met automatiquement sous tension.
- Si vous déconnectez *Bluetooth* du dispositif de connexion, le système entre en mode veille.

## Connexion d'un dispositif déjà apparié via Bluetooth

Une fois l'appariement avec un dispositif terminé, la reconnexion ultérieure avec ce dispositif via *Bluetooth* est facile.

### ■ Connexion à partir de cet appareil

Appuyez sur **SOURCE** pour sélectionner  (*Bluetooth*).

L'indicateur *Bluetooth* () s'allume en orange.

Cet appareil recherche le dispositif de connexion le plus récemment connecté via *Bluetooth*, puis établit une connexion (vous devez d'abord activer le réglage *Bluetooth* du dispositif de connexion).

Une fois la connexion *Bluetooth* établie, l'indicateur *Bluetooth* () s'allume en bleu.

### Remarque

Yamaha ne garantit pas la réussite de toutes les connexions entre cet appareil et le dispositif *Bluetooth*.

### ■ Connexion à partir du dispositif de connexion

1 Dans les réglages *Bluetooth* du dispositif de connexion, activez *Bluetooth*.

2 Dans la liste des connexions *Bluetooth* du dispositif de connexion, choisissez cet appareil (TSX-B15 Yamaha).



La connexion *Bluetooth* s'établit et l'indicateur *Bluetooth* () s'allume en bleu.

### Remarque

Il est impossible d'établir des connexions *Bluetooth* à partir du dispositif de connexion lorsque cet appareil est en mode veille éco. Mettez le système sous tension.

## Déconnexion de Bluetooth

Si l'une des opérations suivantes est exécutée pendant l'établissement d'une connexion *Bluetooth*, *Bluetooth* se déconnecte.

- Appuyez et maintenez **SOURCE** enfoncé pendant plus de 2 secondes.
- Appuyez sur **SOURCE** pour sélectionner une source de lecture autre que  (*Bluetooth*).
- Appuyez sur  pour entrer en mode veille.
- Désactivez la connexion *Bluetooth* du dispositif *Bluetooth*.

# ÉCOUTE DE SOURCES EXTERNES

## Panneau arrière

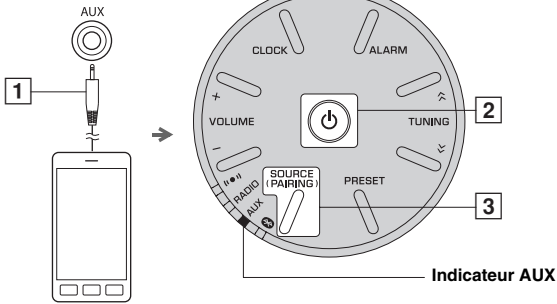

- 1 Raccordez votre dispositif audio portable à **AUX** à l'aide d'un câble à mini fiche de 3,5 mm disponible dans le commerce.

### Remarque

Baissez le volume de cet appareil et de votre dispositif audio portable avant le raccordement.

- 2 Mettez le système sous tension.
- 3 Appuyez sur **SOURCE** pour régler la source de lecture sur **AUX**.  
L'indicateur **AUX** s'allume.
- 4 Commencez la lecture sur le dispositif audio portable raccordé.

# CHARGE AVEC LE PORT USB

Le branchement d'un dispositif portable tel qu'un smartphone ou une tablette au port USB de cet appareil permet de charger le dispositif raccordé (prise en charge d'une alimentation allant jusqu'à 5 V/1 A). Préparez un câble USB compatible avec le dispositif portable et vérifiez que ce dernier est compatible avec la charge via le raccordement USB avant de l'utiliser. Par ailleurs, lisez la documentation accompagnant le dispositif portable.

## Panneau arrière

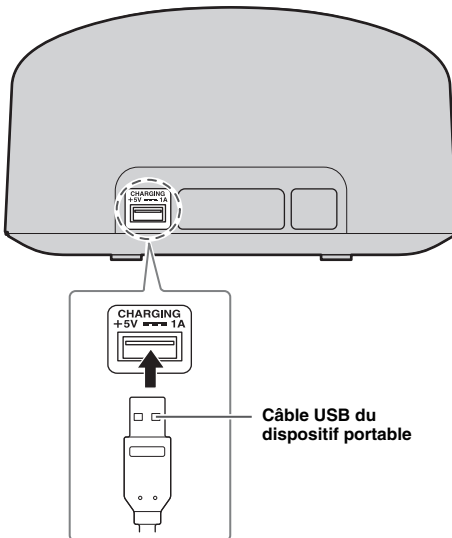

- 1 Raccordez votre dispositif portable au port USB de cet appareil en utilisant un câble USB disponible dans le commerce.  
La charge commence automatiquement.
- 2 Débranchez le câble USB de l'appareil une fois la charge terminée.  
Vérifiez l'état de charge sur le dispositif portable.

### Remarque



- Le port USB est uniquement destiné à la charge. Le port USB ne prend pas en charge la lecture audio.
- Il se peut que la charge soit impossible selon le dispositif portable.
- En mode veille éco, l'alimentation s'arrête et la charge est indisponible.
- Cet appareil ne fonctionne pas comme une mémoire de stockage.
- Yamaha ne saurait être tenue responsable des dommages au dispositif portable ou des pertes de données survenant lors de l'utilisation de cet appareil.
- Débranchez immédiatement le câble USB une fois la charge terminée, car le dispositif raccordé continue d'être alimenté.

# GUIDE DE DÉPANNAGE

Consultez le tableau ci-dessous si l'appareil ne fonctionne pas correctement. Si le problème que vous rencontrez n'est pas mentionné ci-dessous, ou si les actions correctives suggérées sont sans effet, appuyez sur  pour entrer en mode veille, débranchez la fiche du câble d'alimentation et prenez contact avec le revendeur ou le service après-vente agréé Yamaha le plus proche.

Fr

## Généralités

Anomalies	Causes possibles	Solutions
<b>Les haut-parleurs n'émettent aucun son.</b>	Le volume est réglé au niveau minimum.	Réglez le niveau du volume.
	La source est peut-être incorrecte.	Sélectionnez la source correcte.
	L'appareil est en train de régler l'alarme.	Appuyez sur <b>ALARM</b> pour terminer le réglage de l'alarme.
<b>Le son est subitement coupé.</b>	La fonction de mise en veille automatique est activée.	Allumez le système et poursuivez la lecture.
	Si le dispositif de connexion restitue un volume sonore très faible, c'est que la fonction de mise en veille automatique est activée.	Montez le volume du dispositif de connexion.
<b>Le son grésille/est déformé ou il y a un bruit anormal.</b>	Le volume de la source d'entrée est excessif ou le volume de cet appareil est excessif.	Réglez le volume avec <b>VOLUME</b> .
<b>Cet appareil ne fonctionne pas correctement.</b>	Cet appareil a peut-être été soumis à un choc électrique puissant, comme la foudre ou une forte charge électrostatique, ou bien la tension d'alimentation a chuté.	Appuyez sur  pour entrer en mode veille, puis débranchez la fiche du câble d'alimentation. Attendez environ 30 secondes, rebranchez le câble d'alimentation, puis mettez le système sous tension.
<b>Le système s'éteint immédiatement après s'être allumé.</b>	Le câble d'alimentation est peut-être mal branché.	Assurez-vous que la fiche du câble d'alimentation est complètement introduite dans la prise secteur.
	Cet appareil a peut-être été soumis à un choc électrique puissant, comme la foudre ou une forte charge électrostatique.	Débranchez la fiche du câble d'alimentation. Attendez environ 30 secondes, rebranchez le câble d'alimentation, puis mettez le système sous tension.
<b>Un appareil numérique ou haute fréquence produit des bruits.</b>	Cet appareil est trop près de l'appareil numérique ou haute fréquence.	Éloignez les deux appareils l'un de l'autre.
<b>Le réglage de l'horloge a été effacé.</b>	L'alimentation de cet appareil a été coupée pendant plus d'une semaine.	Branchez fermement le câble d'alimentation sur la prise murale et réglez de nouveau l'horloge (☞ page 4).
<b>L'horloge clignote.</b>	L'appareil est en train de régler <b>CLOCK</b> ou <b>ALARM</b> .	Appuyez sur  pour annuler le réglage de <b>CLOCK</b> ou <b>ALARM</b> .

## Réception de la radio FM

Anomalies	Causes possibles	Solutions
<b>Trop de parasites pendant l'écoute d'une station stéréophonique.</b>	La station sélectionnée est trop éloignée, ou bien la réception des ondes est médiocre dans la région où vous habitez.	Essayez de syntoniser manuellement pour améliorer la qualité du signal (☞ page 6) ou modifiez la hauteur ou le sens de l'antenne, ou changez l'appareil de place (☞ page 3).

## Bluetooth

Anomalies	Causes possibles	Solutions
<b>Impossible d'apparier cet appareil avec le dispositif de connexion.</b>	Le dispositif de connexion ne prend pas en charge le profil A2DP.	Effectuez les opérations d'appariement avec un dispositif qui prend en charge le profil A2DP.
	Le code du dispositif de connexion que vous souhaitez appairer avec cet appareil est différent de « 0000 ».	Utilisez un dispositif de connexion dont le code est « 0000 ».
	Cet appareil et le dispositif de connexion sont trop éloignés l'un de l'autre.	Rapprochez le dispositif de connexion de cet appareil.
	Il y a un dispositif (four à micro-ondes, LAN sans fil, etc.) qui émet des signaux dans la bande de fréquences de 2,4 GHz à proximité.	Éloignez cet appareil du dispositif qui émet des signaux radiofréquences.
	L'appareil est en mode veille.	Mettez l'appareil sous tension et procédez au jumelage (☞ page 8).
	Un autre périphérique <i>Bluetooth</i> est connecté.	Désactivez la connexion <i>Bluetooth</i> en cours, puis procédez au jumelage du nouveau périphérique.
<b>Impossible d'établir une connexion <i>Bluetooth</i>.</b>	Cet appareil n'est pas enregistré sur la liste des connexions <i>Bluetooth</i> du dispositif de connexion.	Recommencez les opérations d'appariement (☞ page 7).
	L'appareil est en mode veille éco.	Mettez l'appareil sous tension, puis établissez une connexion <i>Bluetooth</i> (☞ page 9).
	Un autre périphérique <i>Bluetooth</i> est connecté.	Désactivez la connexion <i>Bluetooth</i> en cours, puis ré-établiez la connexion <i>Bluetooth</i> avec ce périphérique.
	La fonction <i>Bluetooth</i> du périphérique est désactivée.	Activez la fonction <i>Bluetooth</i> du périphérique.
	Les informations de jumelage ont été supprimées.	Renouvelez le jumelage (☞ page 7). Cet appareil peut être jumelé avec quatre périphériques. En cas de jumelage avec un cinquième périphérique, les informations de jumelage portant la date de connexion la plus ancienne sont supprimées. Supprimez n'importe quel historique d'appariement du TSX-B15 sur l'iPhone/iPad/iPod touch, puis appairiez-le à nouveau avec le TSX-B15 (☞ page 8).
<b>Absence de son ou interruption du son pendant la lecture.</b>	La connexion <i>Bluetooth</i> de cet appareil avec le dispositif de connexion est désactivée.	Recommencez les opérations de connexion <i>Bluetooth</i> (☞ page 9).
	Cet appareil et le dispositif de connexion sont trop éloignés l'un de l'autre.	Rapprochez le dispositif de connexion de cet appareil.
	Il y a un dispositif (four à micro-ondes, LAN sans fil, etc.) qui émet des signaux dans la bande de fréquences de 2,4 GHz à proximité.	Éloignez cet appareil du dispositif qui émet des signaux radiofréquences.
	La fonction <i>Bluetooth</i> du dispositif de connexion est désactivée.	Activez la fonction <i>Bluetooth</i> du dispositif de connexion.
	Le dispositif de connexion n'est pas réglé pour envoyer des signaux audio <i>Bluetooth</i> à cet appareil.	Vérifiez que la fonction <i>Bluetooth</i> du dispositif de connexion est réglée correctement.
	L'appariement du dispositif de connexion n'est pas configuré sur cet appareil.	Configurez l'appariement du dispositif de connexion sur cet appareil.
	Le volume du dispositif de connexion est réglé au minimum.	Augmentez le volume.
	Le dispositif de connexion est connecté à plusieurs haut-parleurs <i>Bluetooth</i> et cet appareil (TSX-B15) n'est pas sélectionné en tant que dispositif de lecture.	Sélectionnez cet appareil en tant que dispositif de lecture pour le dispositif de connexion.

## Charge sur le port USB

Anomalies	Causes possibles	Solutions
<b>Impossible de charger le dispositif USB portable raccordé.</b>	Un dispositif USB incompatible est raccordé à cet appareil. Il est également possible que le dispositif USB ne soit pas raccordé correctement à cet appareil.	Appuyez sur  pour entrer en mode veille et reconnectez le dispositif USB à cet appareil. Si cela ne permet pas de résoudre le problème, c'est que le dispositif USB ne peut pas être chargé avec cet appareil.

Fr

# CARACTÉRISTIQUES TECHNIQUES

## SECTION LECTEUR

### AUX IN

- Connecteur d'entrée  
..... STÉRÉO L/R : prise STÉRÉO à mini fiche de 3,5 mm

## SECTION AMPLIFICATEUR

- Amplificateur..... Haut-parleur large bande de 5 cm x 2

## SECTION Bluetooth

- Version de *Bluetooth* ..... Ver. 3.0
- Protocoles pris en charge..... A2DP
- Codecs pris en charge..... SBC
- Sortie sans fil..... *Bluetooth* Classe 2
- Distance de communication maximale  
..... 10 m (sans obstacles)
- Protection de contenu prise en charge .... Méthode SCMS-T

## SECTION SYNTONISEUR

- Plage d'accord (FM)..... 87,5 à 108,0 MHz

## SECTION CONNECTEUR DE CHARGE

- Type de connecteur ..... USB type A
- Puissance de sortie nominale..... 5 V/1 A

## GÉNÉRALITÉS

- Alimentation ..... 100 à 240 V CA, 50/60 Hz
- Consommation ..... 11 W
- Consommation en veille (horloge affichée, *Bluetooth* prêt pour la connexion)  
..... 1,0 W
- Consommation en veille éco..... 0,2 W
- Durée de la gestion énergétique (mise en veille automatique)  
..... Absence de son : environ 20 minutes
- ..... Aucune opération : environ 8 heures
- Poids ..... 0,9 kg
- Dimensions

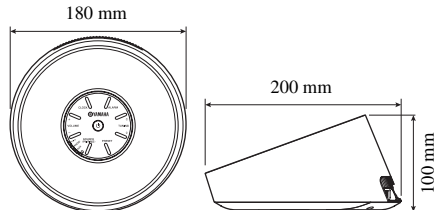

Les caractéristiques peuvent être modifiées sans préavis.

## Bluetooth

- Bluetooth* est une technologie permettant la communication entre des périphériques à une distance de 10 mètres environ par la bande de fréquence de 2,4 GHz qui peut être utilisée sans licence.
- Bluetooth* est une marque déposée de *Bluetooth SIG* utilisée sous licence par Yamaha.

## Communications Bluetooth

- La bande de 2,4 GHz utilisée par les périphériques *Bluetooth* est une bande radio partagée par de nombreux types d'appareils. Les périphériques *Bluetooth* emploient une technologie qui réduit l'influence des composants fonctionnant sur la même bande radio, mais la vitesse ou la distance des communications peut cependant être réduite par de tels composants, et dans certains cas les communications interrompues.
- La vitesse de transfert du signal et la distance de la communication dépendent de la distance entre les périphériques de communication, la présence d'obstacles, l'état des ondes radio et le type d'appareil.

- Yamaha ne garantit pas tous les connexions sans fil entre cet appareil et les appareils compatibles avec la fonction *Bluetooth*.

iPad, iPhone et iPod touch sont des marques d'Apple Inc., déposées aux États-Unis et dans d'autres pays.

Nous, le fabricant Yamaha Music Europe GmbH, déclarons que cet appareil est conforme aux exigences essentielles et autres dispositions pertinentes de la Directive 1999/5/EC.

**Yamaha Music Europe GmbH**  
Siemensstr. 22-34 25462 Rellingen, Germany  
Tel: +49-4101-303-0



# VORSICHT: VOR DER BEDIENUNG DIESES GERÄTES DURCHLESEN.

- Um optimales Leistungsvermögen sicherzustellen, lesen Sie bitte die Anleitung aufmerksam durch. Bewahren Sie die Anleitung danach für spätere Nachschlagzwecke sorgfältig auf.
- Installieren Sie dieses Gerät an einem gut belüfteten, trockenen, sauberen Ort - entfernt von direktem Sonnenlicht, Wärmequellen, Erschütterungen, Staub, Feuchtigkeit und Kälte. Für eine sachgemäße Belüftung sollten folgende Mindestabstände gewährleistet sein.  
Oben: 15 cm  
Hinten: 10 cm  
Seiten: 10 cm
- Stellen Sie dieses Gerät entfernt von anderen elektrischen Haushaltgeräten, Motoren oder Transformatoren auf, um Brummgeräusche zu vermeiden.
- Setzen Sie dieses Gerät keinen plötzlichen Temperaturänderungen von kalt auf warm aus, und stellen Sie dieses Gerät nicht an Orten mit hoher Luftfeuchtigkeit auf (z.B. in Räumen mit Luftbefeuchtern), um Kondensation im Inneren des Gerätes zu vermeiden, da es anderenfalls zu elektrischen Schlägen, Feuer, Beschädigung dieses Gerätes und/oder zu persönlichen Verletzungen kommen kann.
- Vermeiden Sie die Aufstellung dieses Gerätes an Orten, an welchen Fremdkörper in das Gerät fallen können bzw. an welchen Flüssigkeiten auf das Gerät verschüttet werden können. Stellen Sie auf der Oberseite des Gerätes niemals Folgendes auf:
  - Andere Komponenten, da diese Beschädigung und/oder Verfärbung der Oberfläche dieses Gerätes verursachen können.
  - Brennende Objekte (z.B. Kerzen), da diese Feuer, Beschädigung des Gerätes und/oder persönliche Verletzungen verursachen können.
  - Mit Flüssigkeiten gefüllte Behälter, da diese umfallen und die Flüssigkeit auf das Gerät verschütten können, wodurch es zu elektrischen Schlägen für den Anwender und/oder zu Beschädigung des Gerätes kommen kann.
- Decken Sie dieses Gerät niemals mit Zeitungen, Tischdecken, Vorhängen usw. ab, damit die Wärmeabfuhr nicht behindert wird. Falls die Temperatur im Inneren des Gerätes ansteigt, kann es zu Feuer, Beschädigung des Gerätes und/oder zu persönlichen Verletzungen kommen.
- Schließen Sie dieses Gerät erst an eine Wandsteckdose an, nachdem alle anderen Anschlüsse ausgeführt wurden.
- Stellen Sie dieses Gerät niemals mit der Unterseite nach oben auf, da es sonst beim Betrieb zu Überhitzung mit möglichen Beschädigungen kommen kann.
- Wenden Sie niemals Gewalt bei der Bedienung der Schalter, Knöpfe und/oder Kabel an.
- Wenn Sie das Netzkabel von der Wandsteckdose abtrennen, fassen Sie immer den Netzstecker an; ziehen Sie niemals an dem Kabel.
- Reinigen Sie dieses Gerät niemals mit chemisch behandelten Tüchern; anderenfalls kann das Finish beschädigt werden. Verwenden Sie ein reines, trockenes Tuch.
- Verwenden Sie nur die für dieses Gerät vorgeschriebene Netzspannung. Falls Sie eine höhere als die vorgeschriebene Netzspannung verwenden, kann es zu Feuer, Beschädigung dieses Gerätes und/oder zu persönlichen Verletzungen kommen. Yamaha kann nicht verantwortlich gemacht werden für Schäden, die auf die Verwendung dieses Gerätes mit einer anderen als der vorgeschriebenen Spannung zurückzuführen sind.
- Um Beschädigungen durch Blitzschlag zu vermeiden, ziehen Sie den Netzstecker von der Netzdose ab, wenn es ein Gewitter gibt.
- Versuchen Sie niemals ein Modifizieren oder Ändern dieses Gerätes. Falls eine Wartung erforderlich ist, wenden Sie sich bitte an einen Yamaha-Kundendienst. Das Gehäuse sollte niemals selbst geöffnet werden.
- Falls Sie das Gerät für längere Zeit nicht verwenden (z.B. während der Ferien), ziehen Sie den Netzstecker von der Netzdose ab.
- Lesen Sie unbedingt den Abschnitt "STÖRUNGSSUCHE" durch, um übliche Bedienungsfehler zu berichtigen, bevor Sie auf eine Störung des Gerätes schließen.
- Bevor Sie dieses Gerät an einen anderen Ort transportieren, drücken Sie , um das Gerät auszuschalten und ziehen Sie danach den Netzstecker aus der Netzdose.
- Es kommt zu Kondensatbildung, wenn die Umgebungstemperatur plötzlich ändert. Ziehen Sie den Netzstecker von der Netzdose ab, und lassen Sie das Gerät ruhen.
- Falls Sie das Gerät für längere Zeit in Betrieb halten, kann sich das Gerät erwärmen. Schalten Sie das System aus und lassen Sie das Gerät abkühlen.
- Stellen Sie dieses Gerät in die Nähe der Steckdose und so auf, dass der Netzstecker gut zugänglich ist.
- Verwenden Sie immer den diesem Gerät mitgelieferte Netzteil. Bei Verwendung eines anderen Netzteils als des mitgelieferten können Brände oder Geräteschäden verursacht werden.

Dieses Gerät ist nicht vom Netz abgetrennt, so lange der Netzstecker an eine Netzdose angeschlossen ist, auch wenn das Gerät selbst ausgeschaltet wurde mit . Auch in diesem Status weist das Gerät einen geringen Stromverbrauch auf.

## WARNUNG

UM DIE GEFAHR EINES FEUERS ODER EINES ELEKTROSCHOCKS ZU VERMEIDEN, DARF DAS GERÄT WEDER REGEN NOCH FEUCHTIGKEIT AUSGESETZT WERDEN.

- Die Lautsprecher dieses Gerätes enthalten Magnete. Stellen bzw. legen Sie also keine Gegenstände auf oder neben dieses Gerät, die keine Magnetfelder vertragen (z. B. Fernseher mit Bildröhre, Uhren, Kreditkarten, Disketten usw.).
- Es können Bildstörungen auftreten, wenn dieses Gerät zu nahe an einem Fernseher mit Kathodenstrahlröhre (Braunsche Röhre) aufgestellt wird. Sollte dies der Fall sein, entfernen Sie das Gerät vom Fernseher.

Verwenden Sie dieses Gerät nicht in einem Abstand von weniger als 22 cm zu Personen, die ein Herzschrittmacher- oder Defibrillator-Implantat tragen.

Funkwellen können elektronische medizinische Geräte stören.  
Benutzen Sie dieses Gerät nicht in der Nähe von medizinischen Geräten oder Einrichtungen.

## Verbraucherinformation zur Sammlung und Entsorgung alter Elektrogeräte



Befindet sich dieses Symbol auf den Produkten, der Verpackung und/oder beiliegenden Unterlagen, so sollten benutzte elektrische Geräte nicht mit dem normalen Haushaltsabfall entsorgt werden.

In Übereinstimmung mit Ihren nationalen Bestimmungen und den Richtlinien 2002/96/EC, bringen Sie alte Geräte bitte zur fachgerechten Entsorgung, Wiederaufbereitung und Wiederverwendung zu den entsprechenden Sammelstellen.

Durch die fachgerechte Entsorgung der Elektrogeräte helfen Sie, wertvolle Ressourcen zu schützen und verhindern mögliche negative Auswirkungen auf die menschliche Gesundheit und die Umwelt, die andernfalls durch unsachgerechte Müllentsorgung auftreten könnten.

Für weitere Informationen zum Sammeln und Wiederaufbereiten alter Elektrogeräte, kontaktieren Sie bitte Ihre örtliche Stadt- oder Gemeindeverwaltung, Ihren Abfallentsorgungsdienst oder die Verkaufsstelle der Artikel.

### [Entsorgungsinformation für Länder außerhalb der Europäischen Union]

Dieses Symbol gilt nur innerhalb der Europäischen Union. Wenn Sie solche Artikel ausrangieren möchten, kontaktieren Sie bitte Ihre örtlichen Behörden oder Ihren Händler und fragen Sie nach der sachgerechten Entsorgungsmethode.

De

## INHALTSVERZEICHNIS

NAMEN UND FUNKTIONEN DER TEILE .....	2
GRUNDFUNKTIONEN .....	4
HÖREN VON FM-SENDERN .....	6
HÖREN VON MUSIK VON IHREM <i>Bluetooth</i> -GERÄT .....	7
HÖREN VON EXTERNEN QUELLEN .....	10
AUFLADEN ÜBER DEN USB-ANSCHLUSS .....	10
STÖRUNGSSUCHE .....	11
TECHNISCHE DATEN .....	13

## ■ Eigenschaften

- Wiedergabe von *Bluetooth*-Geräten, FM-Radio und externen Geräten mit einem AUX-Anschluss.
  - Einstellen der Weckfunktion mit dem FM-Radio.
  - Stromversorgung für Smartphones, Tablets usw. über den USB-Anschluss an der Rückseite.
  - Satter Klang durch die speziellen 5-cm-Breitbandlautsprecher und den DSP (Digital Signal Processor) von Yamaha.
  - Verstärkte Höhen und satte Mitteltöne/Bässe, auch wenn komprimierte Audioquellen wiedergegeben werden, wie MP3 usw. (Music Enhancer)
- **Hinweis** weist auf Vorsichtsmaßnahmen zur Verwendung des Geräts und Funktionseinschränkungen hin.
  -  weist auf zusätzliche Erläuterungen zur besseren Verwendung hin.

## ■ Mitgeliefertes Zubehör

Netzadapter

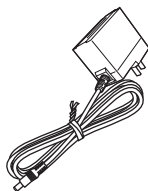

FM-Antenne

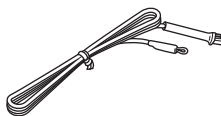

12 V Gleichstrom, 1,5 A,  
Modellnummer:  
MU18-D120150-C5

# NAMEN UND FUNKTIONEN DER TEILE

## ■ Oberes Bedienfeld

### ① VOLUME

Lautstärkeregelung. Wenn Sie die Lautstärke steuern, wird der Lautstärkepegel eine Zeit lang im Display angezeigt.

### ② CLOCK

Stellt die Uhr ein (☞ Seite 4).

### ③ ALARM

Stellen Sie die Weckfunktion ein (☞ Seite 4).

### ④ TUNING

Stellen Sie die Zeit oder Radiofrequenz ein (☞ Seite 4, 6).

### ⑤ PRESET

Speichert bis zu fünf bevorzugte FM-Radiosender (☞ Seite 6).

### ⑥ SOURCE (PAIRING)

Wählt eine Eingangsquelle unter  (Bluetooth), **AUX** oder **RADIO**.

### ⑦ Display

8:00  
PM MHz



### ⑨ Gitter (☞ Seite 3)

### ⑧ Anzeigen

 (Weckfunktion): Leuchtet, wenn die Weckfunktion aktiviert ist (☞ Seite 4).

**RADIO**: Leuchtet, wenn das Radio als Eingangsquelle ausgewählt ist (☞ Seite 6).

**AUX**: Leuchtet, wenn **AUX** als Eingangsquelle ausgewählt ist (☞ Seite 10).

 (**Bluetooth**): Leuchtet, wenn  Bluetooth als Eingangsquelle ausgewählt ist bzw. während der Bluetooth-Kopplung/Verbindung (☞ Seite 7, 9).

### Dimmer-Funktion



Drücken Sie wiederholt **CLOCK**, um die Helligkeit des Displays und der Anzeigen einzustellen.

3 (am hellsten) → 2 → 1 (am dunkelsten)

### ⑩

Drücken Sie diese Taste, um das System einzuschalten oder in den Standby-Modus zu schalten.

### Eco-Standby-Modus

- Dies senkt den Stromverbrauch. Halten Sie  länger als 3 Sekunden lang gedrückt, um das System in den Energiesparmodus zu versetzen. Alle Anzeigen und das Display werden ausgeschaltet und die **Bluetooth**-Funktion, Audiowiedergabe sowie die Eingabe über die Tasten mit Ausnahme von  wird deaktiviert. Zum Abbrechen des Eco-Standby-Modus drücken Sie .
- Auch im Standby- oder Eco-Standby-Modus ist die Weckfunktion verfügbar.

### Automatischer Standby-Modus (☞ Seite 5)

- Dieses Gerät verfügt über eine Funktion, die automatisch den Standby-Modus aktiviert, wenn kein Audiosignal von einem angeschlossenen Gerät empfangen wird oder wenn das angeschlossene Gerät eine bestimmte Zeit lang (ungefähr 20 Minuten) Ton mit niedriger Lautstärke wiedergibt.



**Vorsicht**

An diesem Produkt ist ein Gitter angebracht, um die Lautsprecher zu schützen.

- Da der Gitterstoff aus einem weichen Material hergestellt ist, kann er leicht beschädigt werden. Kratzen Sie daher nicht mit einem scharfen Gegenstand darüber.
- Setzen Sie den Gitterstoff keinem übermäßigen Zug aus. Wenn er übermäßig gedehnt wird, kann er sich verziehen oder beschädigt werden. Das kann Schäden an den Lautsprechern verursachen. Seien Sie vorsichtig im Umgang mit dem Gitterstoff.

■ **Hinteres Bedienfeld**

**11 CHARGING**

Versorgt ein tragbares Gerät, wie ein Smartphone, mit 5 V/1 A, wenn es über ein USB-Kabel angeschlossen ist (☞ Seite 10).

**12 12 V**  
Schließen Sie hier das mitgelieferte Netzteil an.

**13 AUX**  
Hier können Sie externe Geräte mit ø3,5-mm-Stereominklinkenkabeln anschließen (☞ Seite 10).

**14 FM ANT**  
Anschluss für die FM-Antenne

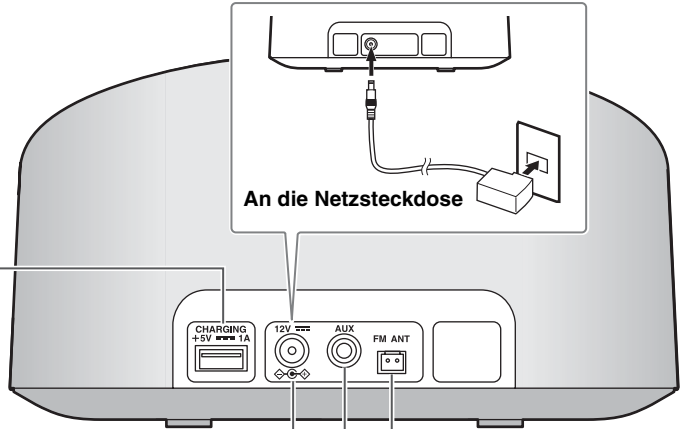

De

**Anschließen der FM-Antenne**

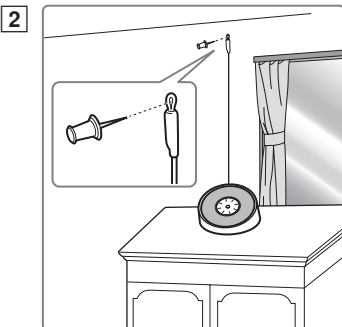
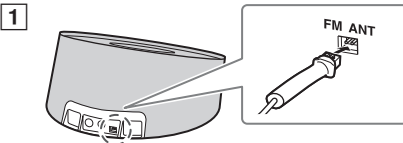

- 1** Schließen Sie die mitgelieferte Antenne an das Gerät an.
- 2** Fixieren Sie die Antenne so, dass Sie einen optimalen Empfang erreichen.

**Hinweis**

- Achten Sie darauf, dass Sie die Antenne ausbreiten, wie in der Abbildung gezeigt.
- Ändern Sie bei einem unzureichenden UKW-Empfang die Höhe oder Ausrichtung der Antenne oder ändern Sie die Position des Geräts.

**Vorsicht**

Wenn Sie einen UKW-Radiosender anhören, während ein Ladevorgang über USB vorgenommen wird, kann es zu Störungen beim Radioempfang kommen. Trennen Sie in diesem Fall das USB-Kabel vom Gerät.

# GRUNDFUNKTIONEN

## Einstellen der Uhr

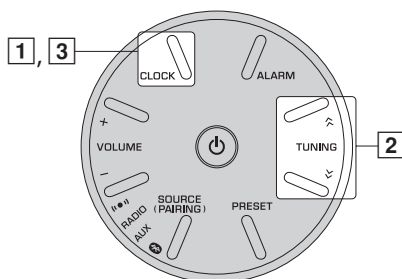

- 1 Halten Sie **CLOCK** länger als 2 Sekunden lang gedrückt. Das Display blinkt.



- 2 Stellen Sie die Zeit mit **TUNING** ein.



Wenn Sie **TUNING** gedrückt halten, wechseln die Zahlen schneller.

- 3 Drücken Sie **CLOCK**.

Wenn Sie den Uhr-Einstellmodus abbrechen möchten, drücken Sie .



Wenn Sie **PRESET** in Schritt 2 drücken, können Sie die Anzeigart für die Zeitanzeige auswählen (12 Stunden/24 Stunden).

### Hinweis

Wenn das Netzkabel des Geräts aus der Netzsteckdose gezogen wird, gehen die Zeiteinstellungen ungefähr nach einer Woche verloren.

## Einstellen des Weckers

Dieses Gerät kann zur eingestellten Zeit Radio und einen Piepton wiedergeben.

### ■ Zeit- und Toneinstellung

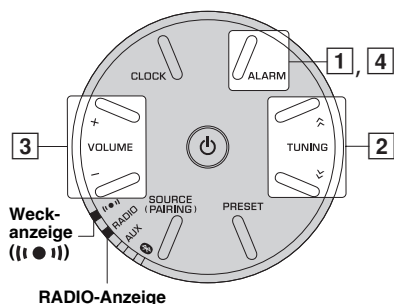

- 1 Halten Sie **ALARM** länger als 2 Sekunden lang gedrückt.

Die Weckanzeige ((●●)), die **RADIO**-Anzeige und das Display blinken.



- 2 Stellen Sie die Weckzeit mit **TUNING** ein.
- 3 Stellen Sie die Wecklautstärke mit **VOLUME** ein.

Der Lautstärkepegel wird angezeigt.



- 4 Drücken Sie **ALARM**.

Der Wecker ist eingestellt und die Weckanzeige ((●●)) leuchtet.



- Der Wecktyp des Geräts verwendet nur Radio und Pieptöne.
- Das Radio schaltet sich 3 Minuten vor der Weckzeit ein und der Piepton ertönt zur Weckzeit.

### Hinweis

Wenn Sie **ALARM** drücken, um die Einstellung der Weckfunktion abzuschließen, ohne die Weckzeit und die Lautstärke zu ändern, wird der Weckeinstellmodus aufgehoben und die Weckfunktion wird nicht aktiviert.

## Ein-/Ausschalten des Weckers

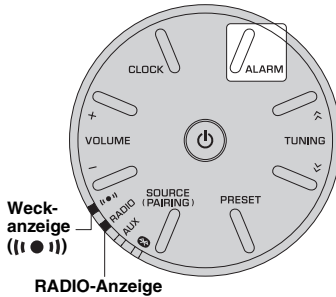

Drücken Sie **ALARM**.

Bei aktiviertem Wecker leuchten die Weckanzeige ((t ● |)) und die **RADIO**-Anzeige und die Weckzeit wird für eine gewisse Zeit angezeigt.

De

## Bedienungsvorgänge während der Weckton-Wiedergabe

Der Weckton ertönt zur eingestellten Zeit. Während der Wiedergabe sind folgende Bedienungsvorgänge verfügbar.

### Stoppen des Weckers

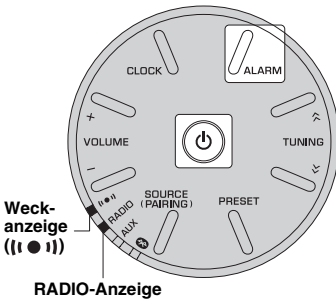

Drücken Sie **ALARM** oder **⏻**.



- Sofern Sie den Wecker nicht abstellen, verstummt dieser automatisch nach 60 Minuten.
- Wenn Sie den Wecker abstellen, bleibt die Zeiteinstellung etc. praktischerweise gespeichert.
- Drücken Sie eine Taste außer **ALARM** und **⏻** einmal, um den Piepton auszuschalten, und zweimal, um die Radioquelle auszuschalten (Schlummerfunktion). Vier Minuten nach Beendigung der Wiedergabe der Radioquelle wird deren Wiedergabe erneut eingblendet und nach einer weiteren Minute wird der Piepton fortgesetzt.
- Wenn die Schlummerfunktion aktiviert ist, blinken das Display, die Weckanzeige ((t ● |)) und die **RADIO**-Anzeige.

## Automatischer Standby-Modus

Das System wechselt unter den folgenden Umständen automatisch in den Standby-Modus.

- Es wird kein Audiosignal von einem angeschlossenen Gerät eingespeist oder das angeschlossene Gerät gibt den Ton über eine bestimmte Zeit (ungefähr 20 Minuten) mit niedriger Lautstärke wieder.
- Es wird länger als 8 Stunden kein Bedienungsvorgang durchgeführt, während Musik wiedergegeben wird oder die Musikwiedergabe gestoppt wurde.
- Die **Bluetooth**-Verbindung vom **Bluetooth**-Gerät wird getrennt.

# HÖREN VON FM-SENDERN

## Einstellen der Radiosender

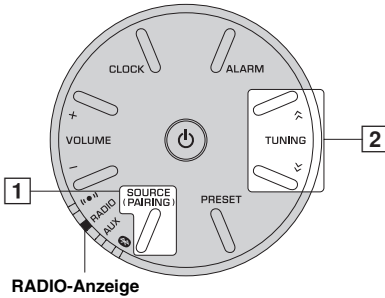

- 1 Drücken Sie **SOURCE**, um **RADIO** auszuwählen.  
Die Anzeige **RADIO** leuchtet.
- 2 Für den automatischen Sendersuchlauf halten Sie **TUNING** gedrückt.  
Für den manuellen Sendersuchlauf drücken Sie wiederholt **TUNING**.

### Hinweis

Wenn Sie einen Sender manuell einstellen, ist der Ton monaural.

## Vorprogrammierung von Radiosendern

Sie können bis zu fünf bevorzugte UKW-Radiosender mit der Vorprogrammierungsfunktion speichern.

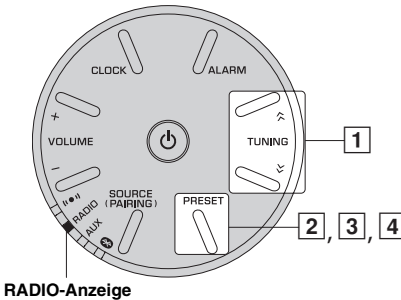

- 1 Drücken Sie **TUNING**, um einen Ihrer Lieblingssender auszuwählen.  
Die Radiofrequenz wird vorübergehend angezeigt.

88.35  
MHz

- 2 Halten Sie **PRESET** länger als 2 Sekunden lang gedrückt.  
Die Speichernummer wird im Display angezeigt und blinkt.

P 1

- 3 Drücken Sie **PRESET**, um die Speichernummer auszuwählen, unter der Sie den Sender speichern möchten.  
Die Speichernummer wird wie folgt angezeigt:  
P1 → P2 → P3 → P4 → P5 → P1
- 4 Halten Sie **PRESET** länger als 2 Sekunden lang gedrückt, um den Vorgang abzuschließen.

## Wahl von Festsendern

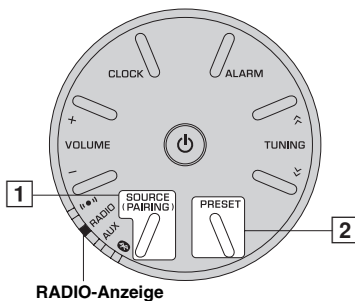

- 1 Drücken Sie **SOURCE**, um **RADIO** auszuwählen.  
Die Anzeige **RADIO** leuchtet.
- 2 Drücken Sie wiederholt **PRESET**, um den Speichersender auszuwählen.

# HÖREN VON MUSIK VON IHREM *Bluetooth*-GERÄT

Dieses Gerät bietet eine *Bluetooth*-Funktionalität. Sie können Musik über Ihr *Bluetooth*-Gerät wiedergeben (Smartphone, digitaler Audioplayer etc.). Bitte lesen Sie auch das Handbuch Ihres *Bluetooth*-Geräts.

## Installation

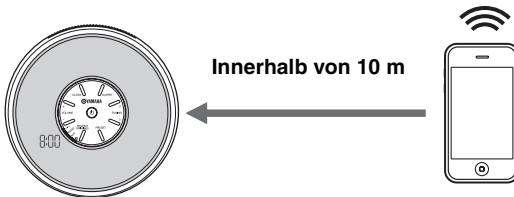

Stellen Sie das Gerät auf einem stabilen Untergrund auf und beachten Sie folgende Punkte:

- Platzieren Sie es nicht auf Stahl oder anderem Metall.
- Bedecken Sie es nicht mit einem Tuch etc.
- Stellen Sie es in demselben Raum auf wie das Gerät, mit dem Signale ausgetauscht werden sollen (*Bluetooth*-Profil A2DP-kompatibles Smartphone, digitaler Audioplayer usw.), innerhalb eines direkten Sichtabstands von 10 m.
- Stellen Sie sicher, dass sich keine Hindernisse zwischen diesem Gerät und dem *Bluetooth*-Gerät befinden.

## Kopplung dieses Geräts mit Ihrem *Bluetooth*-Gerät

### ☀️ Worum handelt es sich bei der Kopplung?

Bei der Kopplung wird das kommunizierende Gerät (im Folgenden als „das verbindende Gerät“ bezeichnet) bei diesem Gerät registriert. Die Kopplung muss bei der ersten Verwendung Ihres *Bluetooth*-Geräts mit diesem Gerät erfolgen oder wenn die Kopplungseinstellungen gelöscht wurden. Sobald die Koppelung abgeschlossen ist, ist eine weitere erneute Verbindung auch dann ganz einfach, wenn die *Bluetooth*-Verbindung getrennt wurde. Lesen Sie bei einer nicht erfolgreichen Koppelung „*Bluetooth*“ unter „STÖRUNGSSUCHE“ (☞ Seite 12).

### Hinweis

- Dieses Gerät kann mit bis zu vier anderen Geräten gekoppelt werden. Wenn eine erfolgreiche Kopplung mit einem fünften Gerät erfolgt ist, werden die Kopplungsdaten mit dem ältesten Verbindungsdatum gelöscht.
- Wenn dieses Gerät über *Bluetooth* mit einem anderen Gerät verbunden ist, halten Sie **SOURCE** gedrückt, um die *Bluetooth*-Verbindung zu trennen, bevor Sie die Kopplung vornehmen.

## ■ Kopplung (Registrierung)

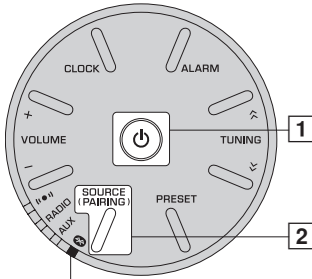

Bluetooth-Anzeige (📶)

- 1 Schalten Sie das System ein.
- 2 Halten Sie **SOURCE** länger als 2 Sekunden lang gedrückt, um den Kopplungsmodus aufzurufen.
  - Der Kopplungsmodus hält 5 Minuten an.
  - Im Kopplungsmodus leuchtet die Bluetooth-Anzeige (📶) abwechselnd orange und blau.

### – Bei Verwendung eines iPhone/iPad/iPod touch

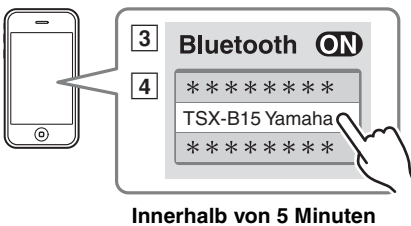

Innerhalb von 5 Minuten

- 3 Aktivieren Sie auf Ihrem iPhone/iPad/iPod touch [Einstellungen] → [Bluetooth]. Die Bluetooth-Verbindungsliste wird unter [Geräte] angezeigt. (Dieser Vorgang oder die Anzeige kann je nach dem Typ Ihres iPhone/iPad/iPod touch variieren.)

- 4 Wählen Sie aus der Bluetooth-Verbindungsliste des verbindenden Geräts dieses Gerät aus (TSX-B15 Yamaha).

- Bei abgeschlossener Koppelung zeigt Ihr iPhone/iPad/iPod touch „Verbunden“ an.
- Die Bluetooth-Anzeige (📶) leuchtet blau.

### – Bei Verwendung einer anderen Komponente als iPhone/iPad/iPod touch

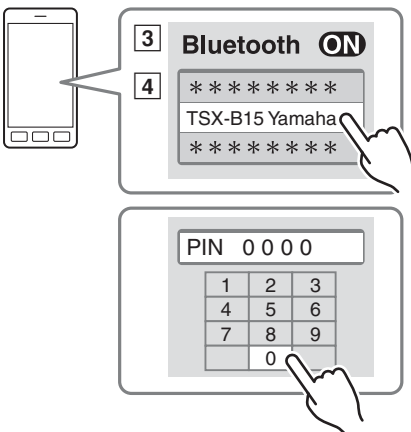

Innerhalb von 5 Minuten

- 3 Führen Sie die Bluetooth-Kopplung auf dem verbindenden Gerät durch. Einzelheiten dazu finden Sie im Handbuch des verbindenden Geräts.

- 4 Wählen Sie aus der Bluetooth-Verbindungsliste des verbindenden Geräts dieses Gerät aus (TSX-B15 Yamaha).

- Wenn die Kopplung abgeschlossen ist, leuchtet die Bluetooth-Anzeige (📶) blau.



Wenn Sie zur Eingabe eines Passkey aufgefordert werden, geben Sie „0000“ ein.

#### Hinweis

Überprüfen Sie, ob der Kopplungsprozess beim verbindenden Gerät abgeschlossen ist. Wenn der Kopplungsprozess fehlgeschlagen ist, starten Sie erneut mit Schritt 2. Einzelheiten dazu finden Sie in der Bedienungsanleitung des verbindenden Geräts.

## Wiedergabe von einem Bluetooth-Gerät

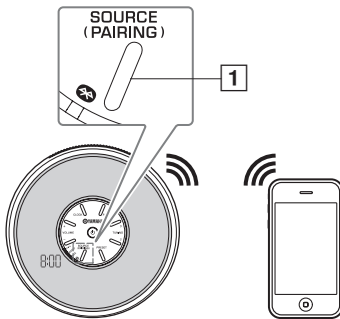

- 1 Drücken Sie **SOURCE**, um (*Bluetooth*) auszuwählen.
- 2 Verbinden Sie dieses Gerät und das verbindende Gerät über *Bluetooth*.
- 3 Geben Sie Musik über das verbindende Gerät wieder.

### Hinweis

Achten Sie darauf, dass der Lautstärkepegel dieses Geräts nicht zu hoch ist. Es wird empfohlen, die Lautstärke über das verbindende Gerät anzupassen.



- Während sich das Gerät im Standby-Modus befindet, schaltet es sich automatisch ein, wenn Sie ein *Bluetooth*-Gerät mit dem Gerät verbinden.
- Wenn Sie die *Bluetooth*-Verbindung zum verbindenden Gerät trennen, wechselt das Gerät in den Standby-Modus.

## Verbindung mit einem bereits gekoppelten Gerät über Bluetooth

Sobald die Kopplung mit einem Gerät abgeschlossen ist, ist die Verbindung mit diesen Gerät über *Bluetooth* beim nächsten Mal ganz einfach.

### ■ Verbindung über dieses Gerät

Drücken Sie **SOURCE**, um (*Bluetooth*) auszuwählen.

Die *Bluetooth*-Anzeige () leuchtet orange.

Dieses Gerät sucht nach dem verbindenden Gerät, das zuletzt über *Bluetooth* verbunden war, und richtet dann eine Verbindung ein (Sie müssen zuerst die *Bluetooth*-Einstellung des verbindenden Geräts aktivieren).

Wenn die *Bluetooth*-Verbindung hergestellt wurde, leuchtet die *Bluetooth*-Anzeige () blau.

### Hinweis

Yamaha garantiert keine Verbindungen zwischen diesem Gerät und *Bluetooth*-Geräten.

### ■ Herstellen der Verbindung vom verbindenden Gerät

1 Aktivieren Sie in den *Bluetooth*-Einstellungen des verbindenden Geräts *Bluetooth*.

2 Wählen Sie aus der *Bluetooth*-Verbindungsliste des verbindenden Geräts dieses Gerät aus (TSX-B15 Yamaha).

Die *Bluetooth*-Verbindung wird hergestellt und die *Bluetooth*-Anzeige () leuchtet blau.

### Hinweis

*Bluetooth*-Verbindungen können nicht über das verbindende Gerät eingerichtet werden, wenn sich dieses Gerät im Eco-Standby-Modus befindet. Schalten Sie das System ein.

## Trennen einer Bluetooth-Verbindung

Wenn einer der folgenden Vorgänge während der Verwendung einer *Bluetooth*-Verbindung ausgeführt wird, wird die *Bluetooth*-Verbindung getrennt.

- Sie halten **SOURCE** länger als 2 Sekunden lang gedrückt.
- Sie drücken **SOURCE**, um eine andere Wiedergabequelle als (*Bluetooth*) auszuwählen.
- Sie drücken , um in den Standby-Modus zu wechseln.
- Die *Bluetooth*-Verbindung vom *Bluetooth*-Gerät wird getrennt.

# HÖREN VON EXTERNEN QUELLEN

## Hinteres Bedienfeld

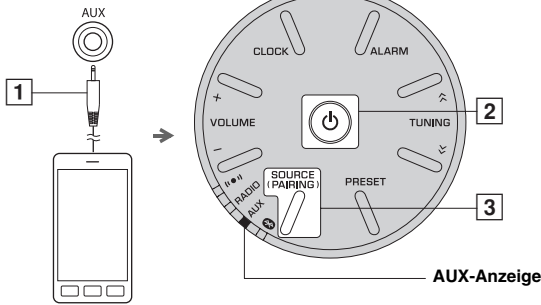

- 1 Schließen Sie Ihr tragbares Audiogerät an den **AUX**-Anschluss an. Verwenden Sie hierzu ein 3,5-mm-Miniklinkenkabel.

### Hinweis

Stellen Sie vor dem Anschluss die Lautstärke dieses Geräts und Ihres tragbaren Audiogeräts auf leise.

- 2 Schalten Sie das System ein.
- 3 Drücken Sie **SOURCE**, um die Wiedergabequelle auf **AUX** einzustellen.  
Die Anzeige **AUX** leuchtet.
- 4 Starten Sie die Wiedergabe des angeschlossenen tragbaren Audiogeräts.

# AUFLADEN ÜBER DEN USB-ANSCHLUSS

Wenn Sie ein tragbares Gerät, wie ein Smartphone oder einen Tablet-Computer, an den USB-Anschluss dieses Geräts anschließen, wird das verbundene Gerät aufgeladen (Stromversorgung bis zu 5 V/1 A wird unterstützt). Halten Sie ein USB-Kabel bereit, das mit dem tragbaren Gerät kompatibel ist, und stellen Sie sicher, dass das Gerät das Aufladen über eine USB-Verbindung unterstützt, bevor Sie diese Funktion nutzen. Lesen Sie darüber hinaus die Dokumentation Ihres tragbaren Geräts.

## Hinteres Bedienfeld

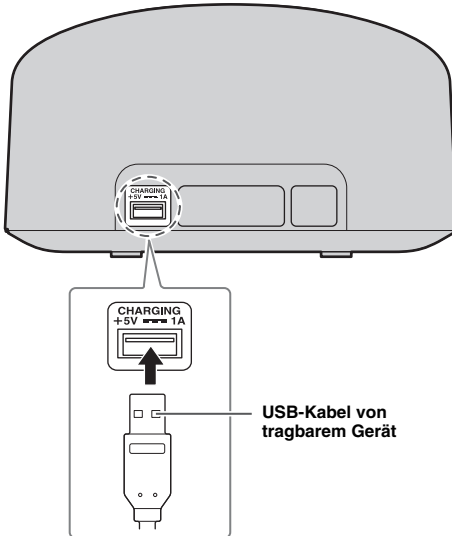

- 1 Verbinden Sie Ihr tragbares Gerät mit dem USB-Anschluss dieses Geräts über ein im Handel erhältliches USB-Kabel.  
Der Ladevorgang startet automatisch.
- 2 Ziehen Sie das USB-Kabel vom Gerät ab, wenn der Ladevorgang abgeschlossen ist.  
Überprüfen Sie den Ladestatus am tragbaren Gerät.

### Hinweis



- Der **USB-Anschluss** ist nur zum **Laden** vorgesehen. Der **USB-Anschluss** unterstützt keine **Tonwiedergabe**.
- Je nach dem tragbaren Gerät ist das Laden eventuell nicht möglich.
- Im Eco-Standby-Modus wird die Stromzufuhr unterbrochen und es kann kein Ladevorgang erfolgen.
- Dieses Gerät funktioniert nicht als Speicher.
- Yamaha übernimmt keine Verantwortung für jegliche Schäden am tragbaren Gerät oder für Datenverlust, der während der Verwendung dieses Geräts auftritt.
- Ziehen Sie das USB-Kabel sofort nach Abschluss des Ladevorgangs ab, da das verbundene Gerät danach weiterhin mit Strom versorgt wird.



# STÖRUNGSSUCHE

Beachten Sie die folgende Tabelle, falls das Gerät nicht ordnungsgemäß funktioniert. Falls das aufgetretene Problem nachfolgend nicht aufgeführt ist oder die gegebenen Anweisungen nicht helfen, drücken Sie , um in den Standby-Modus zu wechseln, ziehen Sie den Netzstecker heraus und wenden Sie sich an den nächsten autorisierten Yamaha-Fachhändler oder -Kundendienst.

## Allgemeines

Problem	Mögliche Ursache	Lösung
<b>Die Lautsprecher bleiben stumm.</b>	Möglicherweise ist die Lautstärke auf den Minimalpegel eingestellt.	Korrigieren Sie den Lautstärkepegel.
	Möglicherweise falsche Eingangsquelle.	Korrekte Eingangsquelle auswählen.
	Das Gerät stellt die Weckfunktion ein.	Drücken Sie <b>ALARM</b> , um die Weckeinstellung abzuschließen.
<b>Plötzliche Stummschaltung.</b>	Die Funktion Automatischer Standby ist aktiviert.	Das System einschalten und die Quelle erneut wiedergeben.
	Da das verbindende Gerät den Ton mit sehr niedriger Lautstärke ausgibt, wurde die Funktion Automatischer Standby aktiviert.	Erhöhen Sie die Lautstärke des verbindenden Geräts.
<b>Der Ton überschlägt sich/ ist verzerrt oder es gibt ein ungewöhnliches Geräusch.</b>	Entweder ist die Lautstärke der Eingangsquelle zu hoch oder die Lautstärke dieses Geräts ist zu hoch eingestellt.	Stellen Sie die Lautstärke mit <b>VOLUME</b> ein.
<b>Das Gerät funktioniert nicht ordnungsgemäß.</b>	Das Gerät erhielt möglicherweise einen starken elektrischen Schlag, beispielsweise durch Gewitter oder starke statische Aufladung, oder die Stromversorgung wurde unterbrochen.	Drücken Sie  , um den Standby-Modus aufzurufen, und trennen Sie das Netzkabel. Warten Sie ca. 30 Sekunden, schließen Sie das Netzkabel wieder an und schalten Sie das System erneut ein.
<b>Das System schaltet sich nach dem Einschalten sofort wieder aus.</b>	Das Netzkabel ist möglicherweise nicht korrekt angeschlossen.	Stellen Sie sicher, dass das Netzkabel fest in der Netzsteckdose eingesteckt ist.
	Das Gerät erhielt möglicherweise einen starken elektrischen Schlag, beispielsweise durch Gewitter oder starke statische Aufladung.	Trennen Sie das Netzkabel. Warten Sie ca. 30 Sekunden, schließen Sie das Netzkabel wieder an und schalten Sie das System erneut ein.
<b>Ein Digital- oder Hochfrequenzgerät erzeugt Störgeräuschen.</b>	Dieses Gerät ist möglicherweise zu nahe an einem Digital- oder Hochfrequenzgerät aufgestellt.	Das System in größerer Entfernung zu solchen Geräten aufstellen.
<b>Die Uhreinstellung wurde gelöscht.</b>	Die Stromversorgung des Geräts war länger als eine Woche unterbrochen.	Stecken Sie den Netzstecker fest in die Netzsteckdose und stellen Sie die Uhrzeit neu ein (☞ Seite 4).
<b>Die Uhranzeige blinkt.</b>	Das Gerät stellt <b>CLOCK</b> oder <b>ALARM</b> ein.	Drücken Sie  , um die Einstellung von <b>CLOCK</b> oder <b>ALARM</b> abzubrechen.

## FM-Radioempfang

Problem	Mögliche Ursache	Lösung
<b>Zu starkes Rauschen während Stereo-Sendungen.</b>	Der von Ihnen gewählte Rundfunksender ist u.U. zu weit entfernt oder der Empfang der Rundfunkwellen ist in Ihrem Gebiet schwach.	Versuchen Sie, die Signalqualität durch eine manuelle Feineinstellung zu verbessern (☞ Seite 6) oder die Höhe oder Ausrichtung der Antenne zu ändern, oder stellen Sie das Gerät an einer anderen Position auf (☞ Seite 3).

## Bluetooth

Problem	Mögliche Ursache	Lösung
<b>Die Kopplung mit dem verbindenden Gerät ist nicht möglich.</b>	Das verbindende Gerät unterstützt nicht A2DP.	Führen Sie die Kopplung mit einem Gerät aus, das A2DP unterstützt.
	Der Passkey des verbindenden Geräts, das Sie mit diesem Gerät koppeln möchten, ist ein anderer Passkey als „0000“.	Verwenden Sie ein verbindendes Gerät mit dem Passkey „0000“.
	Dieses Gerät und das verbindende Gerät sind zu weit voneinander entfernt.	Positionieren Sie das verbindende Gerät näher an diesem Gerät.
	Ein in der Nähe befindliches Gerät (Mikrowelle, WLAN etc.) sendet Signale im 2,4-GHz-Frequenzband.	Positionieren Sie dieses Gerät weiter entfernt von dem Gerät, das Signale im Funkfrequenzbereich aussendet.
	Das Gerät befindet sich im Standby-Modus.	Schalten Sie die Einheit ein und führen Sie die Kopplung durch (☞ Seite 8).
	Es ist ein weiteres <i>Bluetooth</i> -Gerät verbunden.	Beenden Sie die aktuelle <i>Bluetooth</i> -Verbindung und führen Sie die Kopplung mit dem neuen Gerät durch.
<b>Es kann keine <i>Bluetooth</i>-Verbindung hergestellt werden.</b>	Dieses Gerät ist nicht in der <i>Bluetooth</i> -Verbindungsliste des verbindenden Geräts registriert.	Führen Sie die Koppelung erneut aus (☞ Seite 7).
	Das Gerät befindet sich im Eco-Standby-Modus.	Schalten Sie das Gerät ein und richten Sie dann eine <i>Bluetooth</i> -Verbindung ein (☞ Seite 9).
	Es ist ein weiteres <i>Bluetooth</i> -Gerät verbunden.	Beenden Sie die aktuelle <i>Bluetooth</i> -Verbindung und richten Sie dann wieder eine <i>Bluetooth</i> -Verbindung mit diesem Gerät ein.
	Die <i>Bluetooth</i> -Funktion des Geräts ist deaktiviert.	Aktivieren Sie die <i>Bluetooth</i> -Funktion des Geräts.
	Die Kopplungsinformationen wurden gelöscht.	Führen Sie die Kopplung erneut durch (☞ Seite 7). Dieses Gerät kann mit vier Geräten gekoppelt werden. Wenn ein fünftes Gerät gekoppelt wird, werden die Kopplungsinformationen mit dem frühesten Verbindungsdatum gelöscht. Löschen Sie den Kopplungsverlauf des TSX-B15 beim iPhone/iPad/iPod touch und führen Sie erneut eine Kopplung mit dem TSX-B15 durch (☞ Seite 8).
<b>Es wird kein Ton wiedergegeben oder der Ton wird während der Wiedergabe unterbrochen.</b>	Die <i>Bluetooth</i> -Verbindung zwischen diesem Gerät und dem verbindenden Gerät ist getrennt.	Stellen Sie die <i>Bluetooth</i> -Verbindung erneut her (☞ Seite 9).
	Dieses Gerät und das verbindende Gerät sind zu weit voneinander entfernt.	Positionieren Sie das verbindende Gerät näher an diesem Gerät.
	Ein in der Nähe befindliches Gerät (Mikrowelle, WLAN etc.) sendet Signale im 2,4-GHz-Frequenzband.	Positionieren Sie dieses Gerät weiter entfernt von dem Gerät, das Signale im Funkfrequenzbereich aussendet.
	Die <i>Bluetooth</i> -Funktion des verbindenden Geräts ist ausgeschaltet.	Schalten Sie die <i>Bluetooth</i> -Funktion des verbindenden Geräts ein.
	Das verbindende Gerät ist nicht so eingestellt, dass <i>Bluetooth</i> -Audiosignale an dieses Gerät gesendet werden.	Stellen Sie sicher, dass die <i>Bluetooth</i> -Funktion des verbindenden Geräts korrekt eingestellt ist.
	Die Kopplungseinstellungen des verbindenden Geräts sind nicht für dieses Gerät eingestellt.	Stellen Sie die Kopplungseinstellungen des verbindenden Geräts für dieses Gerät ein.
	Die Lautstärke des verbindenden Geräts ist auf das Minimum eingestellt.	Erhöhen Sie den Lautstärkepegel.
	Das verbindende Gerät ist mit mehr als zwei <i>Bluetooth</i> -Lautsprechern verbunden und dieses Gerät (TSX-B15) ist nicht als Wiedergabegerät ausgewählt.	Wählen Sie dieses Gerät als Wiedergabegerät für das verbindende Gerät.

## Laden über den USB-Anschluss

Problem	Mögliche Ursache	Lösung
<b>Das angeschlossene tragbare USB-Gerät kann nicht geladen werden.</b>	Es wurde ein nicht kompatibles USB-Gerät an das Gerät angeschlossen. Oder das USB-Gerät ist nicht korrekt an dieses Gerät angeschlossen.	Drücken Sie  , um in den Standby-Modus zu wechseln, und verbinden Sie das USB-Gerät dann wieder mit dem Gerät. Wenn das Problem damit nicht behoben wird, kann das USB-Gerät nicht mit dem Gerät geladen werden.

# TECHNISCHE DATEN

## ■ PLAYER-BEREICH

### AUX IN

- Eingang..... STEREO L/R: 3,5-mm-STEREO-Minibuchse

## ■ VERSTÄRKER-BEREICH

- Treibereinheit ..... 5-cm-Breitband × 2

## ■ Bluetooth-BEREICH

- *Bluetooth*-Version ..... Ver. 3.0
- Unterstützte Protokolle..... A2DP
- Unterstützte Codecs..... SBC
- Drahtlose Ausgabe ..... *Bluetooth* Klasse 2
- Maximaler Kommunikationsabstand ..... 10 m (ohne Hindernisse)
- Unterstützter Inhaltsschutz ..... SCMS-T-Methode

## ■ TUNER-BEREICH

- Einstellbereich (FM)..... 87,5 bis 108,0 MHz

## ■ LADEANSCHLUSS-BEREICH

- Anschlusstyp ..... USB-Typ A
- Ausgangsleistung..... 5 V/1 A

## ■ ALLGEMEINES

- Stromversorgung... 100 bis 240 V Wechselstrom, 50/60 Hz
- Leistungsaufnahme ..... 11 W
- Standby-Leistungsaufnahme (Uhrzeit wird angezeigt, *Bluetooth* ist verbindungsbereit) ..... 1,0 W
- Eco-Standby-Leistungsaufnahme ..... 0,2 W
- Zeit für die Energieverwaltung (Automatischer Standby) ..... Kein Ton: ungefähr 20 Minuten  
..... Keine Bedienung: ungefähr 8 Stunden
- Gewicht..... 0,9 kg
- Abmessungen

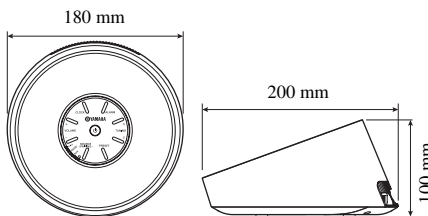

Technische Daten können ohne Ankündigung geändert werden.

## **Bluetooth**

- *Bluetooth* ist eine Technologie für drahtlose Kommunikation zwischen Geräten innerhalb eines Abstands von ca. 10 Metern im 2,4-GHz-Frequenzbereich, einem Bereich der ohne eine Lizenz verwendet werden kann.
- *Bluetooth* ist ein eingetragenes Warenzeichen von *Bluetooth* SIG und wird von Yamaha im Rahmen einer Lizenzvereinbarung verwendet.

## **Umgang mit Bluetooth-Kommunikation**

- Der 2,4-GHz-Frequenzbereich, der von *Bluetooth*-Geräten verwendet wird, ist ein Funkwellenbereich, der von vielen Typen von Geräten gemeinsam verwendet wird. Während *Bluetooth*-Geräte eine Technologie einsetzen, die den Einfluss anderer Komponenten im gleichen Frequenzbereich minimiert, können solche Einflüsse doch die Geschwindigkeit oder Reichweite der Kommunikation beeinträchtigen und in manchen Fällen die Kommunikation unterbrechen.
- Die Geschwindigkeit der Signalübertragung und der mögliche Kommunikationsabstand unterscheiden sich je nach Abstand zwischen den Kommunikationsgeräten, dem Vorhandensein von Hindernissen, den Funkwellenbedingungen und den Gerätetypen.
- Yamaha garantiert nicht für alle drahtlosen Verbindungen zwischen diesem Gerät und mit der *Bluetooth*-Funktion kompatiblen Geräten.

iPad, iPhone und iPod touch sind Marken von Apple Inc., die in den USA und anderen Ländern registriert sind.

Hiermit erklärt die Yamaha Music Europe GmbH, dass dieses Gerät den wesentlichen Anforderungen und anderen relevanten Vorschriften der Richtlinie 1999/5/EC entspricht.

### **Yamaha Music Europe GmbH**

Siemensstr. 22-34 25462 Rellingen, Germany  
Tel: +49-4101-303-0



De

# OBSERVERA: LÄS DETTA INNAN ENHETEN TAS I BRUK.

- Läs noga denna bruksanvisning för att kunna ha största möjliga nöje av enheten. Förvara bruksanvisningen nära till hands för framtida referens.
- Installera anläggningen på en väl ventilerad plats där det är svalt, torrt, rent och se till att den inte utsätts för direkt solljus, värmekällor, vibrationer, damm, fukt och kyla. Lämna följande mellanrum för ventilation.  
Ovansida: 15 cm  
Baksida: 10 cm  
Sidor: 10 cm
- Placera enheten på behörigt avstånd från andra elapparater, motorer, transformatorer och annat som kan orsaka störningar.
- Utsätt inte enheten för hastiga temperaturväxlingar och placera den inte på ett ställe där luftfuktigheten är hög (t.ex. nära en luftfuktare) då fuktbildning i enheten skapar risk för brand, elstöt, skador på enheten eller personskador.
- Placera inte enheten på ett ställe där främmande föremål kan tränga in i den eller där den kan utsättas för droppar eller vattenstänk. Placera aldrig det följande ovanpå enheten:
  - Övriga apparater då sådana kan orsaka skador och/eller missfärgning av enhetens hölje.
  - Brännbara föremål (t.ex. stearinljus) då sådana skapar risk för brand, skador på enheten och/eller personskador.
  - Vätskebehållare som kan falla och spilla vätska över enheten, vilket skapar risk för elstöt och/eller skador på enheten.
- Täck aldrig över enheten med en tidning, duk, gardin el.dyl. då detta skapar risk för överhettning. En alltför hög temperatur inuti enheten kan leda till brand, skador på enheten och/eller personskador.
- Anslut inte enheten till ett vägguttag förrän samtliga övriga anslutningar slutförts.
- Använd aldrig enheten vänd upp och ned. Detta kan leda till överhettning som orsakar skador.
- Hantera inte tangenter, reglage och kablar onödigt hårdhänt.
- Fatta tag i själva kontakten när nätkabeln kopplas bort från vägguttaget; dra aldrig i kabeln.
- Använd aldrig några kemiska lösningar för rengöring då dessa kan skada ytbehandlingen. Använd en ren, torr trasa.
- Använd endast den spänning som står angiven på enheten. Anslutning till en strömkälla med högre spänning än den angivna kan orsaka brand, skador på enheten och/eller personskador. Yamaha åtar sig inget ansvar för skador beroende på att enheten används med en spänning utöver den angivna.
- Koppla bort nätkabeln från vägguttaget för att undvika skador p.g.a. blixtnedslag om ett åskväder uppstår.
- Försök aldrig att utföra egna reparationer. Kontakta en kvalificerad tekniker från Yamaha om servicebehov föreligger. Du får inte under några omständigheter ta av höljet.
- Koppla bort nätkabeln från vägguttaget om enheten inte ska användas under en längre tid (t.ex. under semestern).
- Läs avsnittet "FELSÖKNING" om vanligt förekommande driftsproblem innan du förutsätter att enheten är sönder.
- Innan enheten flyttas ska du trycka på  för att ställa den i avstängt läge och sedan koppla bort nätkabeln från vägguttaget.
- Kondensation (imma) uppstår, om den omgivande temperaturen plötsligt ändras. Koppla i så fall loss nätkabeln från nätuttaget och låt apparaten vila.
- Vid långvarig användning kan det hända att apparaten blir väldigt varm. Stäng av systemet och låt enheten svalna en stund.
- Installera receiveern nära ett nätuttag och där stickkontakten lätt kan komma åt.
- Använd endast den nätadapter som levereras med enheten. Användning av en annan nätadapter än den medföljande kan orsaka brand eller skada på enheten.

Den här enheten är inte bortkopplad från nätströmmen så länge den är inkopplad i vägguttaget, även om själva enheten är avstängd med . Enheten är konstruerad för att förbruka en mycket liten mängd ström i detta tillstånd.

**VARNING**  
UTSÄTT INTE ENHETEN FÖR REGN ELLER FUKT  
DÅ DETTA SKAPAR RISK FÖR BRAND ELLER  
ELSTÖTAR.

- Den här enhetens högtalare använder magneter. Placera inte föremål som är känsliga för magnetism, till exempel TV-apparater med bildrör, klockor, kreditkort, disketter etc. på eller bredvid den här enheten.
- Om den här enheten placeras för nära en teveapparat med CRT-skärm (bildrör) finns det en risk för färgstörningar i bilden. Om detta inträffar ska du flytta enheten längre bort från TV:n.

Använd inte denna enhet inom 22 cm från personer som har pacemaker eller defibrillator inopererad.

Radiovågor kan påverka elektromedicinsk utrustning. Använd inte denna enhet nära medicinsk utrustning eller innanför sjukvårdsanläggningar.

Yamaha Music Europe GmbH intygar härmed att detta system överensstämmer med de nödvändiga kraven och andra relevanta föreskrifter i direktivet 1999/5/EC.

**Yamaha Music Europe GmbH**

Siemensstr. 22-34 25462 Rellingen, Germany  
Tel: +49-4101-303-0



## Användarinformation, beträffande insamling och dumpning av gammal utrustning



Denna symbol, som finns på produkterna, emballaget och/eller bifogade dokument talar om att de använda elektriska och elektroniska produkterna inte ska blandas med allmänt hushållsavfall.

För rätt handhavande, återställande och återvinning av gamla produkter, vänligen medtag dessa till lämpliga samlingsplatser, i enlighet med din nationella lagstiftning och direktiven 2002/96/EC.

Genom att slänga dessa produkter på rätt sätt, kommer du att hjälpa till att rädda värdefulla resurser och förhindra möjliga negativa effekter på mänsklig hälsa och miljö, vilka i annat fall skulle kunna uppstå, p.g.a. felaktig sophantering.

För mer information om insamling och återvinning av gamla produkter, vänligen kontakta din lokala kommun, ditt sophanteringsföretag eller inköpsstället för dina varor.

### [Information om sophantering i andra länder utanför EU]

Denna symbol gäller endast inom EU. Om du vill slänga dessa föremål, vänligen kontakta dina lokala myndigheter eller försäljare och fråga efter det korrekta sättet att slänga dem.

SV

## INNEHÅLL

DELARNAS NAMN OCH FUNKTIONER .....	2
GRUNDLÄGGANDE FUNKTIONER.....	4
LYSSNA PÅ RADIO .....	6
LYSSNA PÅ MUSIK FRÅN DIN <i>Bluetooth</i> -KOMPONENT .....	7
LYSSNA PÅ EXTERNA KÄLLOR .....	10
LADDNING MED USB-PORTEN.....	10
FELSÖKNING.....	11
SPECIFIKATIONER.....	13

## ■ Egenskaper

- Uppspelning av *Bluetooth*-enheter, FM-radio och externa enheter med en AUX-kontakt.
  - Ställa in alarmer med en FM-radio.
  - Mata ström till smartphones, handdatorer etc. via USB-porten på bakpanelen.
  - Fylligt ljud ur en 5 cm fullregisterhögaltalare och DSP (Digital Signal Processor) från Yamaha.
  - Förbättrad diskant- och fylligt mellanregister/bas, även när du spelar upp en komprimerad ljudkälla, t.ex. MP3 osv. (Music Enhancer)
- **Anmärkning** anger anvisningar för användning av enheten och dess funktionsbegränsningar.
  - ✨ anger kompletterande förklaringar för bättre användning.

## ■ Medföljande tillbehör

Nätadapter

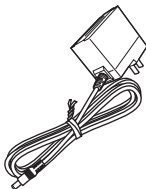

FM-antenn

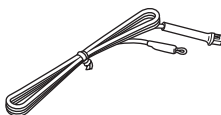

DC 12 V, 1,5 A,  
modellnummer:  
MU18-D120150-C5

# DELARNAS NAMN OCH FUNKTIONER

## ■ Toppanel

### ① VOLUME

Styr volymen. När du styr volymen visas volymnivån på displayen en kort stund.

### ② CLOCK

Ställer in klockan (☞ sidan 4).

### ③ ALARM

Ställer in alarmet (☞ sidan 4).

### ④ TUNING

Justera tiden eller radiofrekvensen (☞ sidan 4, 6).

### ⑤ PRESET

Lagrar upp till fem FM-radiostationer som favoriter (☞ sidan 6).

### ⑥ SOURCE (PAIRING)

Väljer en ingångskälla från  (Bluetooth), **AUX**, eller **RADIO**.

### ⑦ Display

8:00  
PM MHz

### ⑨ Galler (☞ sidan 3)

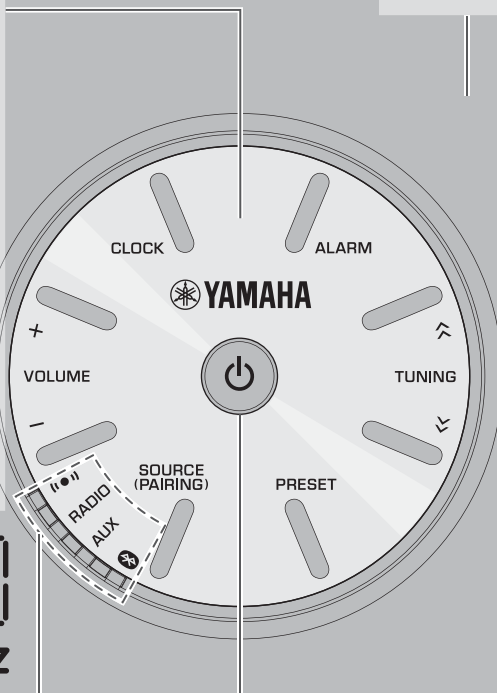



### ⑧ Indikatorer

 (Alarm): Tänds när alarmfunktionen är på (☞ sidan 4).

**RADIO**: Tänds när radion är vald som ingångskälla (☞ sidan 6).



**AUX**: Tänds när **AUX** är vald som ingångskälla (☞ sidan 10).

 (**Bluetooth**): Tänds när  Bluetooth har valts som ingångskälla eller under Bluetooth-ihoppning/anslutning (☞ sidan 7, 9).

### ⑩

Tryck på för att slå på systemet eller placera det i standbyläge.

### Eco Standby-läge

- Detta kan sänka strömförbrukningen. Håll ned  i mer än 3 sekunder för att placera systemet i strömsparläge. Alla indikatorer och displayen stängs av och Bluetooth-funktionen, ljuduppspelningen, inmatning via knappar utom  avaktiveras. Om du vill avbryta Eco Standby-läget trycker du på .
- Alarmfunktionen är fortfarande tillgänglig när systemet befinner sig i Eco Standby-läge.



### Dimmerfunktion

Tryck på **CLOCK** flera gånger för att ställa in displayens och indikatorernas ljusstyrka. 3 (ljusaste) → 2 → 1 (mörkaste)

### Auto Standby (☞ sidan 5)

- Den här enheten har en funktion som automatiskt aktiverar standby-läget när ingen ljudsignal tas emot från en anslutande enhet eller när den anslutande enheten spelar på låg volym under en viss tid (cirka 20 minuter).

**Observera**

Det sitter ett galler framför högtalarna som skydd.

- Eftersom gallrets tyg är gjort av ett mjukt material kan lätt skadas, så var försiktig så du inte repar det med vassa föremål.
- Överbelasta inte gallrets tyg. Det kan skadas. Vilket i sin tur kan leda till skador på högtalarna. Var försiktig när du hanterar gallrets tyg.

**■ Bakpanel****11 CHARGING**

Levererar 5 V/1 A till en bärbar enhet, t.ex. en smartphone, när den är ansluten med en USB-kabel (☞ sidan 10).

**12 12 V**

Anslut den medföljande nätadaptern.

**13 AUX**

Anslut externa enheter med stereokablar med  $\varnothing 3,5$  mm-minikontakter (☞ sidan 10).

**14 FM ANT**

FM-antennterminal

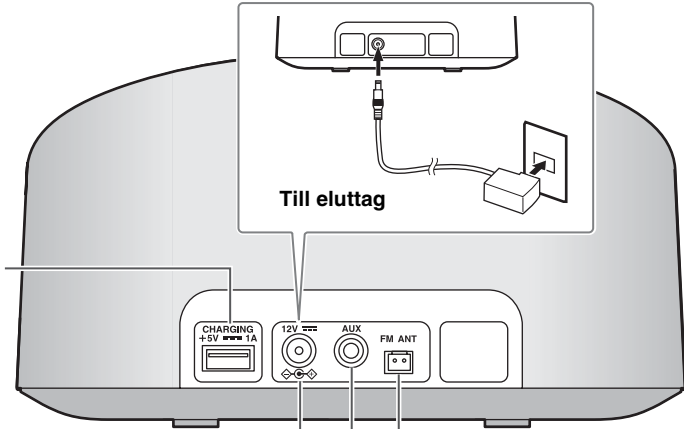

Sv

**Ansluta FM-antennen**

1

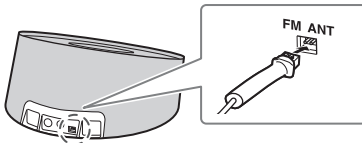

1 Anslut den medföljande antennen till enheten.

2 Fäst antennen där du erhåller den bästa mottagningen.

2

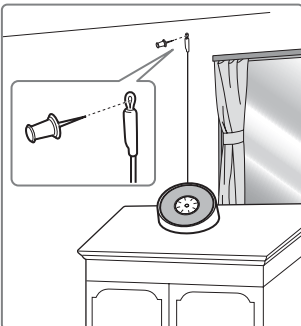
**Anmärkning**

- Se till att dra ut antennen enligt bilden.
- Om FM-mottagningen är dålig ändrar du höjden eller riktningen på antennen eller flyttar på enheten.

**Observera**

Om du lyssnar på en FM-radiostation samtidigt som USB-laddning pågår kan det hända att radiomottagningen störs av brus. I så fall kopplar du bort USB-kabeln från enheten.

# GRUNDLÄGGANDE FUNKTIONER

## Justering av klockan

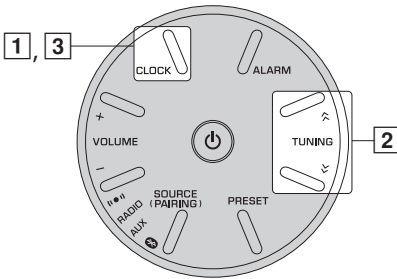

- 1 Håll ned **CLOCK** i minst 2 sekunder. Displayen blinkar.



- 2 Ställ in tiden med **TUNING**.



Om du håller ned **TUNING** ändras siffrorna snabbt.

- 3 Tryck på **CLOCK**.

Om du vill avbryta klockinställningsläget trycker du på .



Om du trycker på **PRESET** i steg **2** kan du välja tidsformatet (12-timmars/24-timmars).

### Anmärkning

Tidsinställningarna försvinner när enheten varit bortkopplad från vägguttaget i ungefär en vecka.

## Alarminställning

Enheter kan spela upp radio och avge pipsignaler vid den förinställda tiden.

### ■ Inställning av tid och ljud

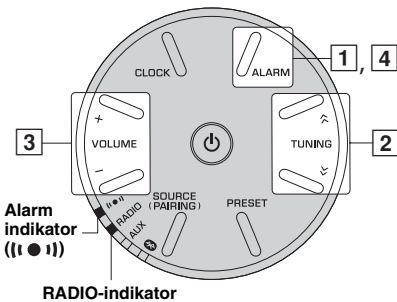

- 1 Håll ned **ALARM** i minst 2 sekunder. Alarmindikatorn ((t ● 1)), **RADIO**-indikatorn och displayen blinkar.



- 2 Ställ in alarmtid med **TUNING**.

- 3 Ställ in alarmvolymen med **VOLUME**. Volymnivån visas.



- 4 Tryck på **ALARM**.

Alarmet ställs in och alarmindikatorn ((t ● 1)) tänds.



- Alarmtypen för den denna enhet är endast radion och pipsignal.
- Radion slås på 3 minuter innan alarmtiden och pipsignalen avges vid alarmtiden.

### Anmärkning

Om du trycker på **ALARM** för att slutföra inställningen av alarmet utan att byta alarmtid och ändra volymen, kommer alarminställningsläget att avbrytas och alarmet inte att aktiveras.



## ■ Sätta på och stänga av alarmet

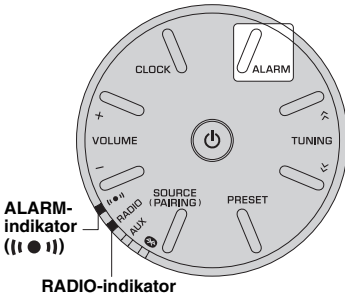

Tryck på **ALARM**.

När alarmet är aktiverat lyser alarmindikatorn ((||)) och **RADIO**-indikatorn och alarmtiden visas en kort stund.

## Funktioner då alarmet ljuder

Vid den inställda tiden ljuder alarmet. När alarmet ljuder är följande funktioner tillgängliga.

### ■ Stänga av alarmet

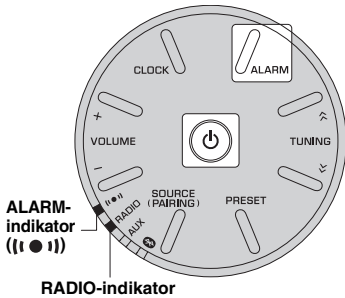

Tryck på **ALARM** eller .



- Om du inte stänger av alarmet stängs det av automatiskt efter 60 minuter.
- När du stänger av alarmet sparas alarmtiden etc för att kunna användas nästa gång.
- Tryck på valfri knapp utom **ALARM** och  för att stoppa pipljudet och två gånger för att stoppa radiokällan (snooze-funktion). Fyra minuter efter att radiokällan stoppats börjar den tona in igen och signalljudet återupptas efter en minut.
- När snooze-funktionen är aktiverad blinkar displayen, alarmindikatorn ((||)) och **RADIO**-indikatorn.

## Auto Standby

Systemet ställs automatiskt i standby-läge under följande omständigheter.

- Ingen ljudsignal tas emot från en anslutande enhet eller när den anslutande enheten spelar på låg volym under en viss tid (cirka 20 minuter).
- Om ingen åtgärd utförs under mer än 8 timmar medan musiken spelas upp eller stoppats.
- Koppla bort **Bluetooth**-anslutningen från **Bluetooth**-enheten.

# LYSSNA PÅ RADIO

## Ställa in radiostationer

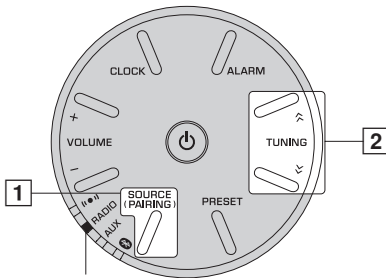

RADIO-indikator

- 1 Tryck på **SOURCE** för att välja **RADIO**. **RADIO**-indikatorn tänds.
- 2 För automatisk inställning, håll ned **TUNING**. För manuell inställning, tryck flera gånger på **TUNING**.

### Anmärkning

Om du ställer in en station manuellt blir ljudet i mono.

## Förinställa radiostationer

Du kan lagra upp till fem favoriter bland FM-radiostationerna med förinställningsfunktionen.

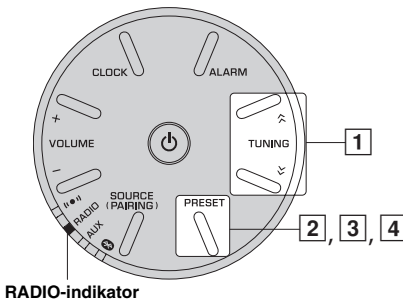

RADIO-indikator

- 1 Tryck på **TUNING** för att välja en favoritradiostation. Radiofrekvensen visas en kort stund.

88.35  
MHz

- 2 Håll ned **PRESET** i minst 2 sekunder. Snabbvalsnumret visas i displayen och blinkar.

P 1

- 3 Tryck på **PRESET** för att välja det snabbvalsnummer du vill lagra stationen på. Snabbvalsnumret visas enligt följande: P1 → P2 → P3 → P4 → P5 → P1
- 4 Håll ned **PRESET** i minst 2 sekunder för att slutföra åtgärden.

## Välja förinställda radiostationer

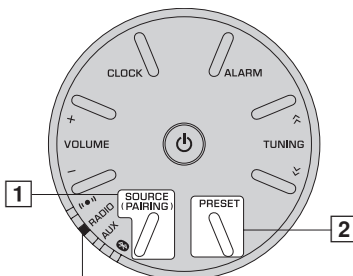

RADIO-indikator

- 1 Tryck på **SOURCE** för att välja **RADIO**. **RADIO**-indikatorn tänds.
- 2 Tryck flera gånger på **PRESET** för att välja den förinställda radiostationen.

# LYSSNA PÅ MUSIK FRÅN DIN *Bluetooth*-KOMPONENT

Den här enheten har *Bluetooth*-funktioner. Du kan njuta av trådlös musikuppspelning från din *Bluetooth*-enhet (smartphone, digital ljudspelare etc.). Du kan också läsa i användarhandboken för din *Bluetooth*-enhet.

## Installation

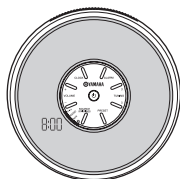

Inom 10 m



Installera på en stabil plats och beakta följande punkter:

- Ställ den inte på en stålplatta eller annan metallplatta.
- Täck inte över den med en duk eller liknande.
- Installera i samma rum som den enhet som den ska utbyta signaler med (en bärbar musikspelare kompatibel med *Bluetooth*-profil A2DP, smartphone, digital ljudspelare eller liknande) inom ett avstånd på 10 m och med direkt siktlinje.
- Kontrollera att det inte finns några hinder mellan den här enheten och *Bluetooth*-enheten.

SV

## Registrera den här enheten med din *Bluetooth*-enhet

### ☀️ Vad är registrering (pairing)?

Registrering (pairing) är en funktion som registrerar den kommunicerande enheten (hädanefter kallad "den andra enheten") med den här enheten. Du måste utföra registreringen den första gången du använder din *Bluetooth*-enhet med den här enheten eller om registreringsinställningarna har tagits bort. När ihopparringen har slutförts kommer efterföljande återanslutningar att bli enkla även efter att *Bluetooth*-anslutningen kopplats från. Om registreringen misslyckas, se "*Bluetooth*" i "FELSÖKNING" (☞ sidan 12).

### Anmärkning

- Den här enheten kan paras ihop med upp till fyra anslutande enheter. Efter registrering med den femte enheten kommer ihopparringen informationen för den enhet som har det äldsta anslutningsdatumet att tas bort.
- Om den här enheten ansluts via *Bluetooth* till en annan enhet, håller du ned **SOURCE** för att koppla från *Bluetooth*-anslutningen innan du utför registreringsåtgärden.

## ■ Registrering (pairing)

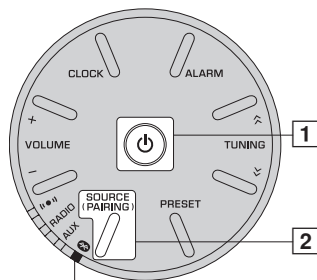

Bluetooth-indikator (📶)

- 1 Slå på systemet.
- 2 Håll ned **SOURCE** i minst 2 sekunder för att aktivera registreringsläget.
  - Registreringsläget är aktivt i 5 minuter.
  - I registreringsläge lyser Bluetooth-indikator (📶) i orange och blått omväxlande.

### – Om du använder en iPhone/iPad/iPod touch

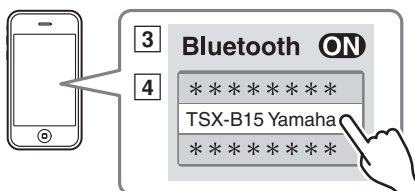

Inom cirka 5 minuter

- 3 På din iPhone/iPad/iPod touch aktiverar du [Inställningar] → [Bluetooth]. Bluetooth-anslutningslistan visas i [Enheter]. (Denna procedur eller skärmbild kan skilja sig åt beroende på vilken typ av iPhone/iPad/iPod touch du har.)

- 4 Från Bluetooth-anslutningslistan på den anslutande enheten väljer du den här enheten (TSX-B15 Yamaha).
  - När registreringen slutförts visas ett meddelande på din iPhone/iPad/iPod touch som anger att den är "ansluten".
  - Bluetooth-indikatorn (📶) lyser i blått.

### – Om du använder någon annan enhet än en iPhone/iPad/iPod touch

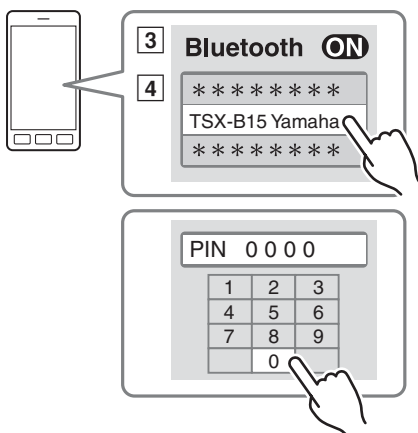

Inom cirka 5 minuter

- 3 Utför Bluetooth-registrering på den anslutande enheten. Mer information finns i användarhandboken för den anslutande enheten.
- 4 Från Bluetooth-anslutningslistan på den anslutande enheten väljer du den här enheten (TSX-B15 Yamaha). När registreringen har slutförts lyser Bluetooth-indikatorn (📶) i blått.





Om du uppmanas att ange ett lösenord anger du siffrorna "0000".

#### Anmärkning

Kontrollera att registreringsprocessen på den anslutande enheten har slutförts. Om registreringen misslyckas, börja om från steg 2. För mer information, se den anslutande enhetens bruksanvisning.

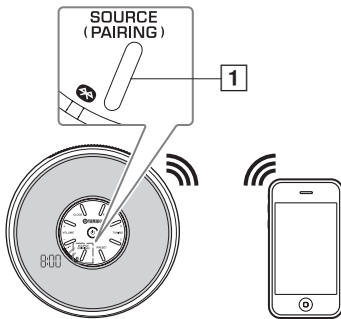
## Lyssna på en Bluetooth-enhet



- 1 Tryck på **SOURCE** för att välja  (*Bluetooth*).
- 2 Anslut den här enheten och din andra enhet via *Bluetooth*.
- 3 Spela upp musik från din anslutande enhet

### Anmärkning

Se till att volyminställningen på den här enheten inte är för hög. Vi rekommenderar att du justerar volymen på den anslutande enheten.





- Om du ansluter en *Bluetooth*-komponent till enheten medan systemet är i standby-läge, slås systemet automatiskt på.
- Om du kopplar bort *Bluetooth*-anslutningen från den anslutande enheten, placeras systemet i standby-läge.

## Ansluta en redan registrerad enhet via Bluetooth

När registreringen med en enhet har slutförts går det lätt att ansluta till den komponenten via *Bluetooth* nästa gång.

### ■ Ansluta från den här enheten

Tryck på **SOURCE** för att välja  (*Bluetooth*).

*Bluetooth*-indikatorn () lyser i orange.

Enheten söker efter den anslutande enheten som senast anslöts via *Bluetooth* och upprättar sedan en anslutning (du måste först aktivera *Bluetooth*-inställningen på den anslutande enheten).

När *Bluetooth*-anslutningen har upprättats tänds *Bluetooth*-indikatorn () i blått.

### Anmärkning

Yamaha garanterar inte alla anslutningar mellan den här enheten och *Bluetooth*-enheter.

### ■ Ansluta från den anslutande enheten

1 I *Bluetooth*-inställningarna för den anslutande enheten aktiverar du *Bluetooth*.

2 Från *Bluetooth*-anslutningslistan på den anslutande enheten väljer du den här enheten (TSX-B15 Yamaha).



*Bluetooth*-anslutningen upprättas och *Bluetooth*-indikatorn () lyser i blått.

### Anmärkning

*Bluetooth* anslutningar kan inte upprättas från den anslutande enheten när den här enheten är i Eco Standby-läge. Slå på systemet.

## Koppla från en Bluetooth-anslutning

Om någon av följande åtgärder utförs medan en *Bluetooth*-anslutning upprättas, kopplas *Bluetooth*-anslutningen från.

- Håll ned **SOURCE** i minst 2 sekunder.
- Tryck på **SOURCE** för att välja en annan uppspelningskälla än  (*Bluetooth*).
- Tryck på  för att ställa enheten i standby-läge.
- Koppla bort *Bluetooth*-anslutningen från *Bluetooth*-enheten.

## LYSSNA PÅ EXTERNA KÄLLOR

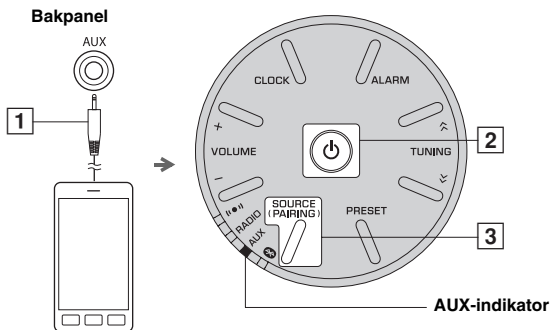

- 1 Anslut din bärbara ljudenhet **AUX** med en vanlig 3,5 mm minikabel.

### Anmärkning

Skruva ner volymen på enheten och på din bärbara apparat innan anslutning.

- 2 Slå på systemet.
- 3 Tryck på **SOURCE** för att ställa in uppspelningskällan på **AUX**. **AUX**-indikatorn tänds.
- 4 Starta uppspelning på den anslutna bärbara apparaten.

## LADDNING MED USB-PORTEN

Om du ansluter en bärbar enhet, t.ex. en smartphone eller en surfplatta till USB-porten på enheten laddas den anslutna enheten (strömförsörjning på upp till 5 V/1 A stöds).

Förbered en USB-kabel som är kompatibel med den bärbara enheten och bekräfta att enheten har stöd för laddning via USB-anslutning före användning. Dessutom bör du läsa dokumentationen som medföljer den bärbara enheten.

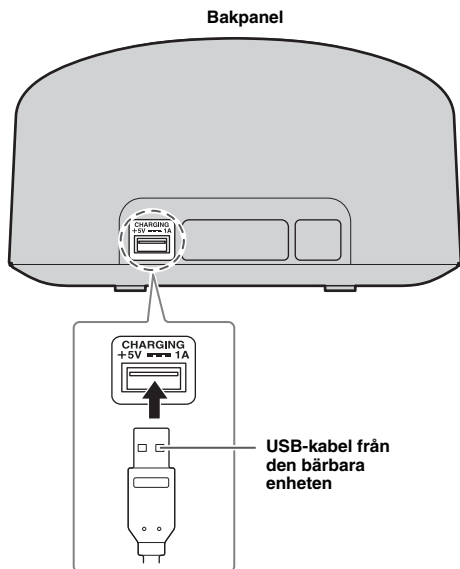

- 1 Anslut din bärbara enhet till USB-porten på den här enheten med en vanlig USB-kabel.

Laddningen startar automatiskt.

- 2 Koppla bort USB-kabeln från enheten när laddningen är klar.  
Kontrollera laddningsstatusen på den bärbara enheten.



### Anmärkning

- USB-porten är enbart avsedd för laddning. USB-porten stöder inte ljuduppspelning.
- Laddning är eventuellt inte möjlig beroende på den bärbara enheten.
- I Eco Standby-läge avbryts strömförsörjningen och laddning är inte tillgänglig.
- Den här enheten fungerar inte som minneslagring.
- Yamaha ansvarar inte för eventuella skador på den bärbara enheten eller dataförluster uppkomna vid användning av enheter.
- Koppla bort USB-kabeln så fort laddningen är klar, eftersom ström fortsätter att matas till den anslutna enheten.

# FELSÖKNING

Se tabellen nedan om enheten inte fungerar ordentligt. Om problemet inte finns i listan nedan eller om instruktionen nedan inte hjälper, tryck på  för att placera enheten i standby-läge, dra ut nätkabeln och kontakta närmaste auktoriserade Yamaha-återförsäljare eller servicecenter.

## Allmänt

Problem	Orsak	Lösning
Inget ljud från högtalarna.	Volymen är kanske inställd på lägsta nivå.	Justera volymens nivå.
	Källan kan vara felaktig.	Välj korrekt källa.
	Enhetsen ställer in alarmeret.	Tryck på <b>ALARM</b> för att slutföra alarminställningen.
Ljudet stängs plötsligt av.	Auto Standby-funktionen är aktiverad.	Starta systemet och spela upp källan igen.
	Eftersom den anslutande enheten matar ut ljud på en mycket låg volym, aktiveras den Auto Standby-funktionen.	Höj volymen på den anslutande enheten.
Ljudet bryts av/ har distorsion eller det finns onormalt störljud.	Ingångskällans volym är för hög eller den här enhetsens volym är för hög.	Justera volymen med <b>VOLUME</b> .
Enhetsen fungerar inte som den ska.	Enhetsen kan ha utsatts för en stark elektrisk stöt, exempelvis från ett blixtnedslag eller en stor mängd statisk elektricitet, eller så är det kanske strömavbrott.	Tryck på  för att placera systemet i standby-läge och dra ur strömkabeln. Vänta i ungefär 30 sekunder, koppla in strömkabeln igen och slå på systemet.
Systemet startas, men stängs av direkt.	Strömkabeln är kanske inte ordentligt inkopplad.	Se till att strömkabeln är ordentligt inkopplad i vägguttaget.
	Enhetsen kan ha utsatts för en stark elektrisk stöt, exempelvis från ett blixtnedslag eller en stor mängd statisk elektricitet.	Koppla bort strömkabeln. Vänta i ungefär 30 sekunder, koppla in strömkabeln igen och slå på systemet.
Digital utrustning eller högfrequensutrustning orsakar störningsljud.	Enhetsen kanske står för nära den digitala utrustningen eller högfrequensutrustningen.	Placera enheten längre bort från sådan utrustning.
Klockinställningen har rensats.	Enhetsen har varit bortkopplad från vägguttaget i mer än en veckas tid.	Sätt strömkabeln i vägguttaget igen och ställ klockan på nytt (☞ sidan 4).
Klockan blinkar.	Enhetsen ställer in <b>CLOCK</b> eller <b>ALARM</b> .	Tryck på  för att avbryta inställningen av <b>CLOCK</b> eller <b>ALARM</b> .

## FM-radiomottagning

Problem	Orsak	Lösning
För mycket brus vid stereosändning.	Radiostationen du valt kan ligga långt ifrån ditt område, eller så är mottagningen av radiovågorna svag i ditt område.	Prova att ställa in manuellt för att förbättra signalkvaliteten (☞ sidan 6) eller ändra höjden eller riktningen på antennen, eller flytta på enheten (☞ sidan 3).

## Bluetooth

Problem	Orsak	Lösning
<b>Det går inte att para ihop den här enheten med den andra komponenten.</b>	Den andra komponenten stöder inte A2DP.	Utför registreringsåtgärderna med en komponent som stöder A2DP.
	Lösenkoden för den anslutande enheten som du vill para ihop med den här enheten är en annan än "0000".	Använd en anslutande enhet med lösenkoden "0000".
	De två enheterna är för långt ifrån varandra.	Flytta enheterna närmare varandra.
	Det finns en enhet (mikrovågsugn, trådlöst nätverk, trådlös telefon etc.) som sänder signaler på 2,4 GHz-frekvensbandet i närheten.	Flytta den här enheten bort från den enhet som avger radiofrekvenssignaler.
	Enheten är i standby-läge.	Slå på enheten och utför registreringen (☞ sidan 8).
	En annan <i>Bluetooth</i> -enhet är ansluten.	Avbryt den aktuella <i>Bluetooth</i> -anslutningen och utför registreringen med den nya enheten.
<b>Det går inte att upprätta en <i>Bluetooth</i>-anslutning.</b>	Den här enheten är inte registrerad i den anslutande enhetens <i>Bluetooth</i> -anslutningslista.	Utför registreringsåtgärderna igen (☞ sidan 7).
	Enheten är i Eco Standby-läge.	Slå på enheten och upprätta en <i>Bluetooth</i> -anslutning (☞ sidan 9).
	En annan <i>Bluetooth</i> -enhet är ansluten.	Avbryt den aktuella <i>Bluetooth</i> -anslutningen och upprätta sedan en <i>Bluetooth</i> -anslutning med den enheten igen.
	<i>Bluetooth</i> -funktionen på enheten är avstängd.	Slå på <i>Bluetooth</i> -funktionen på enheten.
	Registreringsinformationen har tagits bort.	Utför registreringen igen (☞ sidan 7). Den här enheten kan paras med upp till fyra andra enheter. Om registrering med en femte enhet utförs, kommer Registreringsinformationen med det tidigaste anslutningsdatumet att tas bort. Ta bort eventuella ihoppningshistorik för TSX-B15 på iPhone/iPad/iPod touch och para sedan ihop med TSX-B15 igen (☞ sidan 8).
<b>Inget ljud hörs eller så avbryts ljudet under uppspelning.</b>	<i>Bluetooth</i> -anslutningen för den här enheten med den anslutande enheten har kopplats från.	Utför <i>Bluetooth</i> -anslutningsåtgärderna igen (☞ sidan 9).
	De två enheterna är för långt ifrån varandra.	Flytta enheterna närmare varandra.
	Det finns en enhet (mikrovågsugn, trådlöst nätverk, trådlös telefon etc.) som sänder signaler på 2,4 GHz-frekvensbandet i närheten.	Flytta den här enheten bort från den enhet som avger radiofrekvenssignaler.
	Den anslutande enhetens <i>Bluetooth</i> -funktion är avstängd.	Slå på <i>Bluetooth</i> -funktionen på den anslutande enheten.
	Den anslutande enheten är inte inställd på att skicka ut <i>Bluetooth</i> -ljudsignaler till den här enheten.	Kontrollera att <i>Bluetooth</i> -funktionen på den anslutande enheten är rätt inställd.
	Registreringsinställningen på den andra enheten är inte inställd till den här enheten.	Ställ in registreringsinställningen på den anslutande enheten till den här enheten.
	Den anslutande enhetens volym är inställd på det lägsta värdet.	Öka volymnivån.
	Den anslutande enheten är kopplad till fler än två <i>Bluetooth</i> -högtalare och denna enhet (TSX-B15) inte är vald som en uppspelningseenhet.	Välj denna enhet som en uppspelningseenhet för den anslutande enheten.

## USB-portladdning

Problem	Orsak	Lösning
<b>Det går inte att ladda den anslutna bärbara USB-enheten.</b>	En inkompatibel USB-enhet är ansluten till den här enheten. Eller så är USB-enheten inte ansluten till den här enheten på rätt sätt.	Tryck på  för att placera systemet i standby-läge och anslut USB-enheten till enheten igen. Om det inte löser problemet innebär det att USB-enheten inte kan laddas med enheten.



# SPECIFIKATIONER

## ■ SPELARE

### AUX IN

- Ingångskontakt ..... STEREO L/R: 3,5 mm STEREO-miniuttag

## ■ FÖRSTÄRKARE

- Drivenhet ..... 5 cm fullregisterelement × 2

## ■ Bluetooth

- Bluetooth-version ..... ver. 3.0
- Kompatibla protokoll ..... A2DP
- Kompatibla codecs ..... SBC
- Trådlös utgång ..... Bluetooth klass 2
- Maximalt kommunikationsavstånd ..... 10 m (utan hinder)
- Stöder innehållsskydd ..... SCMS-T-metod

## ■ RADIOMOTTAGARE

- Mottagningsområde (FM) ..... 87,5 till 108,0 MHz

## ■ LADDNINGSKONTAKT

- Kontakttyp ..... USB typ A
- Uteffekt ..... 5 V/1 A

## ■ ALLMÄNT

- Strömförsörjning ..... AC 100 till 240 V 50/60 Hz
- Effektförbrukning ..... 11 W
- Förbrukning i standby-läge (klocka visad, *Bluetooth* redo för anslutning) ..... 1,0 W
- Förbrukning i Eco Standby-läge ..... 0,2 W
- Tid för strömhantering (Auto Standby) ..... Inget ljud: cirka 20 minuter  
..... Ingen utförd åtgärd: cirka 8 timmar
- Vikt ..... 0,9 kg
- Mått

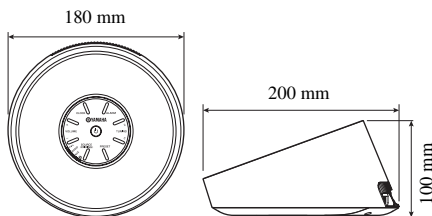

Specifikationerna kan ändras utan föregående meddelande.

## Bluetooth

- *Bluetooth* är en teknik för trådlös kommunikation mellan apparaten inom ett område på runt 10 meter och använder sig av frekvensbandet 2,4 GHz, ett band som kan användas utan licens.
- *Bluetooth* är ett registrerat varumärke tillhörande *Bluetooth SIG* och används av Yamaha i enlighet med en licensöverenskommelse.

## Att handskas med Bluetooth-kommunikationer

- 2,4 GHz bandet som används av *Bluetooth*-kompatibla apparater är ett radioband som delas av många typer av utrustning. Även om det är så att *Bluetooth*-kompatibla apparater använder en teknik som minimerar inverkan från andra komponenter som använder samma radioband, så kan sådan inverkan sänka hastigheten eller minska kommunikationsavståndet och i vissa fall avbryta kommunikationen.
- Hastigheten på signalöverföringen och det avstånd på vilket kommunikation är möjlig, skiljer sig beroende på avståndet mellan kommunicerande apparater, förekomsten av hinder, radiovägsförhållanden och typen av utrustning.
- Yamaha garanterar inte alla trådlösa anslutningar mellan högtalaren och *Bluetooth*-kompatibla enheter.

iPad, iPhone och iPod touch är varumärken som tillhör Apple Inc., registrerade i USA och andra länder.

SV

# ATTENZIONE: PRIMA DI USARE QUEST'UNITÀ.

- 1 Per assicurarsi le migliori prestazioni dell'unità, leggere questo manuale per intero. Conservarlo poi in un luogo sicuro per poterlo riutilizzare al momento del bisogno.
- 2 Installare l'unità in una posizione ben ventilata, fresco asciutta e pulita - lontano da luce solare diretta, fonti di calore, vibrazioni, polvere, umidità e freddo. Per un'adeguata entilazione mantenere le seguenti distanze.  
Sopra: 15 cm  
Retro: 10 cm  
Ai lati: 10 cm
- 3 Installare quest'unità lontano da elettrodomestici, motori o trasformatori, perché possono causare ronzii.
- 4 Non esporre quest'unità a variazioni repentine della temperatura ambiente e non installarle in stanze molto umide (ad esempio dove è in uso un umidificatore) per evitare che in essa si formi condensa, che a sua volta può causare folgorazioni, incendi, guasti e/o ferite.
- 5 Evitare di installare l'unità in una posizione dove possano su di essa cadere oggetti o liquidi. Inoltre, non posare su di essa:
  - Altri componenti, dato che possono causare danni e/o lo scolorimento della superficie dell'apparecchio.
  - Candele o altri oggetti che bruciano, dato che possono causare incendi, danni all'unità e/o ferite a persone.
  - Contenitori di liquidi, dato che possono cadere e causare folgorazioni all'utente e guasti a quest'unità.
- 6 Non coprire quest'unità con giornali, tovaglie, tende o altro per non impedirne la dispersione del calore. Se la temperatura al suo interno dovesse salire, può causare incendi, guasti e/o ferite.
- 7 Non collegare quest'unità ad una presa di corrente sino a che tutti i suoi collegamenti sono completi.
- 8 Non usare l'unità capovolta. Potrebbe surriscaldarsi e guastarsi.
- 9 Non agire con forza eccessiva su interruttori, manopole e/o cavi.
- 10 Per scollegare un cavo, tirare la spina e mai il cavo stesso.
- 11 Non pulire mai quest'unità con solventi ed altre sostanze chimiche. Essi possono danneggiarne le finiture. Usare semplicemente un panno soffice e pulito.
- 12 Usare solo corrente elettrica del voltaggio indicato. L'uso di voltaggi superiori è pericoloso e può causare incendi, guasti e/o ferite. Yamaha non può venire considerata responsabile di danni risultanti dall'uso di quest'unità con un voltaggio superiore a quello prescritto.
- 13 Per evitare danni dovuti a fulmini, scollegare il cavo di alimentazione dalla presa durante temporali.
- 14 Non tentare di modificare o riparare quest'unità. Affidare qualsiasi riparazione a personale qualificato Yamaha. In particolare, non aprirla mai per alcun motivo.
- 15 Se si prevede di non dover fare uso di quest'unità per qualche tempo, ad esempio per andare in vacanza, scollegare la spina di alimentazione dalla presa di corrente.
- 16 Prima di concludere che l'unità è guasta, non mancate di leggere la sezione di questo manuale dedicata alla "DIAGNOSTICA".
- 17 Prima di spostare quest'unità, premere il pulsante  per spegnere il sistema, quindi scollegare la spina di alimentazione CA dalla presa di corrente.
- 18 Quando la temperatura ambiente cambia improvvisamente, si forma condensa. Scollegare il cavo di alimentazione dalla presa di corrente e lasciare riposare l'apparecchio.
- 19 Se viene usata a lungo, quest'unità si può surriscaldare. Spegnerne il sistema, quindi lasciare riposare l'unità per farla raffreddare.
- 20 Installare quest'unità vicino ad una presa di corrente alternata dove la spina del cavo di alimentazione possa venire facilmente raggiunta.
- 21 Non mancare di usare solo l'adattatore di corrente alternata in dotazione a quest'unità. Usando un adattatore di corrente alternata diverso si possono causare incendi e guasti.

Questa unità non viene scollegata dalla fonte di alimentazione CA fintanto che essa rimane collegata alla presa di rete, ciò anche se l'unità viene spenta col comando . In questo stato l'unità consuma una quantità minima di corrente.

## AVVERTENZA

PER RIDURRE IL RISCHIO DI INCENDI E FOLGORAZIONI, NON ESPORRE QUEST'UNITÀ A PIOGGIA O UMIDITÀ.

- Gli altoparlanti dell'unità utilizzano magneti. Non collocare oggetti sensibili al magnetismo, quali televisori CRT, orologi, carte di credito, floppy disk, ecc, sopra o accanto all'unità.
- Posizionando quest'unità in prossimità di un televisore con tubo catodico (tubo di Braun), è possibile che si verifichi una riduzione dei colori dell'immagine. In tal caso, allontanare l'unità dal televisore.

Non utilizzare questa unità entro 22 cm da persone con un pacemaker cardiaco o un defibrillatore impiantato.

Le onde radio potrebbero interferire con gli apparecchi elettromedicali. Non utilizzare l'unità vicino ad apparecchi medici o all'interno di strutture mediche.

Yamaha Music Europe GmbH dichiara con il presente che questa unità è conforme ai requisiti essenziali e alle normative pertinenti della direttiva 1999/5/CE.

**Yamaha Music Europe GmbH**

Siemensstr. 22-34 25462 Rellingin, Germany  
Tel: +49-4101-303-0



## Informazioni per gli utenti sulla raccolta e lo smaltimento di vecchia attrezzatura



Questo simbolo sui prodotti, sull'imballaggio, e/o sui documenti che li accompagnano significa che i prodotti elettrici e elettronici non dovrebbero essere mischiati con i rifiuti domestici generici.

Per il trattamento, recupero e riciclaggio appropriati di vecchi prodotti, li porti, prego, ai punti di raccolta appropriati, in accordo con la Sua legislazione nazionale e le direttive 2002/96/CE.

Smaltendo correttamente questi prodotti, Lei aiuterà a salvare risorse preziose e a prevenire alcuni potenziali effetti negativi sulla salute umana e l'ambiente, che altrimenti potrebbero sorgere dal trattamento improprio dei rifiuti.

Per ulteriori informazioni sulla raccolta e il riciclaggio di vecchi prodotti, prego contatti la Sua amministrazione comunale locale, il Suo servizio di smaltimento dei rifiuti o il punto vendita dove Lei ha acquistato gli articoli.

### [Informazioni sullo smaltimento negli altri Paesi al di fuori dell'Unione europea]

Questo simbolo è valido solamente nell'Unione europea. Se Lei desidera disfarsi di questi articoli, prego contatti le Sue autorità locali o il rivenditore e richieda la corretta modalità di smaltimento.

## INDICE

NOME DEI COMPONENTI E RELATIVE FUNZIONI .....	2
FUNZIONI BASE .....	4
ASCOLTO DI STAZIONI RADIO IN FM .....	6
ASCOLTO DI MUSICA TRAMITE IL DISPOSITIVO <i>Bluetooth</i> .....	7
ASCOLTO DI SORGENTI ESTERNE .....	10
RICARICA TRAMITE LA PORTA USB .....	10
DIAGNOSTICA .....	11
DATI TECNICI .....	13

## ■ Caratteristiche

- Riproduzione di dispositivi *Bluetooth*, radio FM e dispositivi esterni con un connettore AUX.
  - Impostazione della sveglia con una radio FM.
  - Alimentazione di smartphone, tablet, ecc tramite la porta USB sul pannello posteriore.
  - Riproduzione di suoni ricchi grazie all'altoparlante personalizzato full-range da 5 cm e al processore DSP (Digital Signal Processor) Yamaha.
  - Suoni alti ottimizzati e medi/bassi intensi, anche durante la riproduzione di file audio compressi, come MP3, ecc. (Music Enhancer).
- **Nota** Indica precauzioni per l'uso dell'unità e limitazioni delle funzioni.
  -  Indica spiegazioni aggiuntive per un migliore utilizzo.

## ■ Accessori in dotazione

Adattatore CA

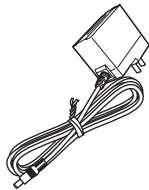

Antenna FM

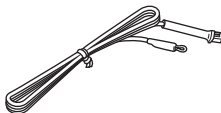

12 V CC, 1,5 A,  
numero di modello:  
MU18-D120150-C5

# NOME DEI COMPONENTI E RELATIVE FUNZIONI

## ■ Pannello superiore

### ① VOLUME

Consente di regolare il volume. Quando si regola il volume, il livello del volume viene visualizzato sul display per alcuni istanti.

### ② CLOCK

Consente di impostare l'orologio (☞ pagina 4).

### ③ ALARM

Consente di impostare la sveglia (☞ pagina 4).

### ④ TUNING

Consente di regolare l'ora o la frequenza della radio (☞ pagina 4, 6).

### ⑤ PRESET

Consente di memorizzare fino a cinque stazioni radio FM preferite (☞ pagina 6).

### ⑥ SOURCE (PAIRING)

Consente di selezionare la sorgente in ingresso tra  (Bluetooth), **AUX** e **RADIO**.

### ⑦ Display



8:00  
PM MHz

### ⑧ Indicatori

 (Sveglia): si illumina quando la funzione di sveglia è attiva (☞ pagina 4).

**RADIO**: si illumina quando è selezionata la radio come sorgente in ingresso (☞ pagina 6).

**AUX**: si illumina quando è selezionato **AUX** come sorgente in ingresso (☞ pagina 10).

 (Bluetooth): si illumina quando è selezionato  Bluetooth come sorgente in ingresso o durante l'associazione/connessione Bluetooth (☞ pagina 7, 9).



### Funzione Dimmer

Premere ripetutamente **CLOCK** per impostare la luminosità del display e degli indicatori.

3 (alta luminosità) → 2 → 1 (bassa luminosità)

### ⑨ Griglia (☞ pagina 3)

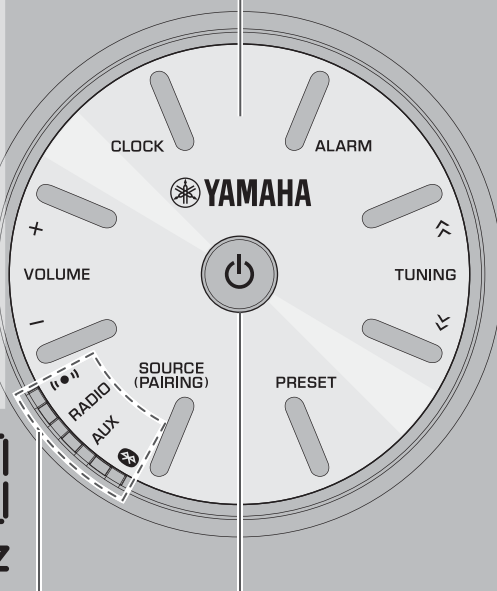



### ⑩



Premere per attivare il sistema o per passare in modalità standby.

### Modalità Standby Eco

- Questa funzione permette di ridurre il consumo elettrico. Tenere premuto  per più di 3 secondi per impostare il sistema in modalità di risparmio energetico. Tutti gli indicatori e il display si spengono, e le operazioni tramite Bluetooth, la riproduzione audio e i comandi con i pulsanti tranne  sono disabilitati. Per annullare la modalità Standby Eco, premere .
- La funzione sveglia è disponibile anche in modalità standby o Standby Eco.

### Standby Automatico (☞ pagina 5)

- Questa unità è dotata di una funzione che attiva automaticamente la modalità standby qualora non venga emesso un segnale audio da un dispositivo connesso oppure se il dispositivo connesso viene lasciato in riproduzione a basso volume per un determinato periodo di tempo (circa 20 minuti).

**Attenzione**

Su questo prodotto è applicata una griglia per proteggere gli altoparlanti.

- Il tessuto della griglia è realizzato in materiale morbido e può essere facilmente danneggiato, pertanto prestare attenzione a non graffiarlo con oggetti appuntiti.
- Non esercitare pressioni eccessive sul tessuto della griglia. Se si esercitano pressioni eccessive, il tessuto può deformarsi o venire danneggiato. Ciò può causare danni agli altoparlanti. Prestare attenzione quando si maneggia il tessuto della griglia.

**■ Pannello posteriore****11 CHARGING**

Eroga corrente a 5 V/1 A per l'alimentazione di un dispositivo portatile, per esempio uno smartphone, collegato tramite un cavo USB (☞ pagina 10).

- 12 12 V**  
Collegare l'adattatore CA in dotazione.

- 13 AUX**  
Collegare dispositivi esterni con cavi con spinotti stereo  $\varnothing 3,5$  mm (☞ pagina 10).

- 14 FM ANT**  
Terminale dell'antenna FM

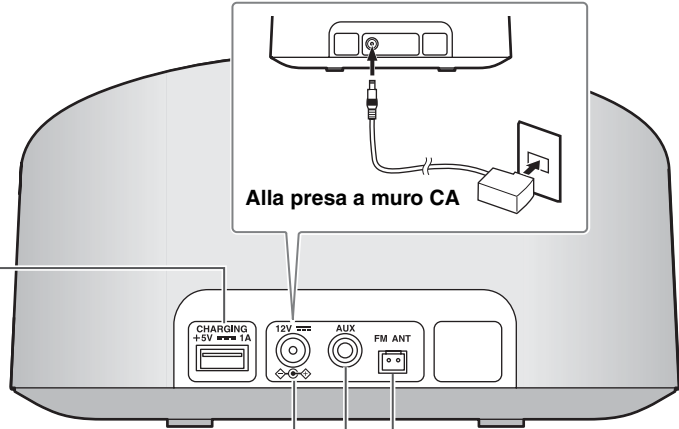

Alla presa a muro CA

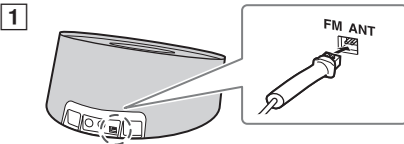
**Collegamento dell'antenna FM**

- 1** Collegare l'antenna in dotazione all'unità.

- 2** Installare l'antenna con i piedini scegliendo una posizione in cui sia possibile ottenere una ricezione ottimale.

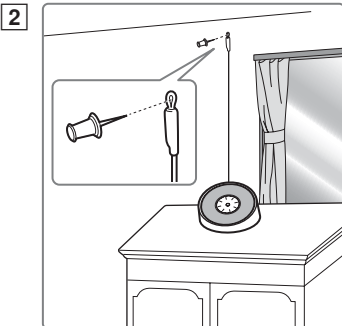
**Nota**

- Accertarsi di allungare l'antenna come mostrato nell'illustrazione.
- Se la qualità della ricezione FM è scarsa, modificare l'altezza o l'orientamento dell'antenna, oppure spostare l'unità.

**Attenzione**

Se si ascolta una stazione radio FM mentre l'USB si sta caricando, è possibile che la ricezione radio risulti disturbata. In tal caso, scollegare il cavo USB dall'unità.

# FUNZIONI BASE

## Regolazione dell'orologio

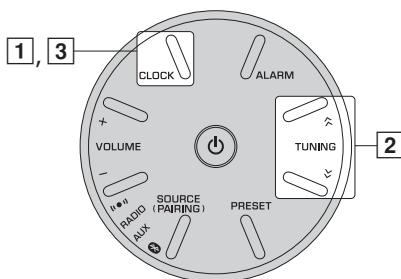

- 1 Tenere premuto **CLOCK** per più di 2 secondi.  
La visualizzazione lampeggia.



- 2 Impostare l'ora con **TUNING**.



Tenendo premuto **TUNING**, i numeri avanzano rapidamente.

- 3 Premere **CLOCK**.

Se si desidera annullare la modalità di impostazione dell'orologio, premere .



Premendo **PRESET** al punto 2, è possibile selezionare il metodo di visualizzazione dell'ora (12 ore/24 ore).

### Nota

Le impostazioni dell'ora vanno perse circa una settimana dopo avere scollegato l'unità.

## Impostazioni sveglia

Questa unità è in grado di attivare la radio e di emettere un segnale acustico all'ora impostata.

### ■ Impostazione dell'ora e della suoneria

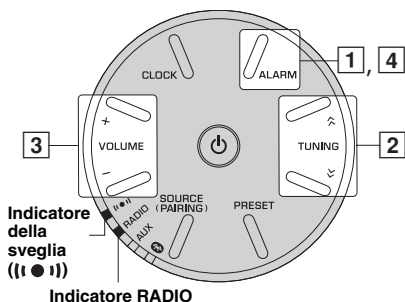

- 1 Tenere premuto **ALARM** per più di 2 secondi.

L'indicatore della sveglia ((••)), l'indicatore della **RADIO** e la visualizzazione lampeggiano.



- 2 Impostare l'ora della sveglia con **TUNING**.

- 3 Impostare il volume della sveglia con **VOLUME**.

Viene visualizzato il livello del volume.



- 4 Premere **ALARM**.

La sveglia è impostata e l'indicatore della sveglia ((••)) si illumina.



- Questa unità consente di utilizzare solo la radio e un segnale acustico come sveglia.
- La radio si attiva 3 minuti prima dell'ora impostata per la sveglia, mentre il segnale acustico si attiva all'ora della sveglia.

### Nota

Se si preme **ALARM** per completare l'impostazione della sveglia senza modificare l'ora della sveglia e il volume, la modalità di impostazione della sveglia viene annullata e la sveglia non sarà attivata.

## ■ Attivazione/disattivazione della sveglia

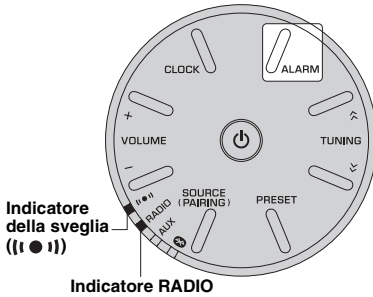

Premere **ALARM**.

Quando si attiva la sveglia, il relativo indicatore ((I ● I)) e l'indicatore **RADIO** lampeggiano e l'orario della sveglia viene visualizzato per alcuni istanti.

## Operazioni quando la suoneria della sveglia è attiva

All'ora impostata la suoneria della sveglia si attiva. Mentre la suoneria è attiva sono disponibili le seguenti operazioni.

### ■ Disattivazione della suoneria

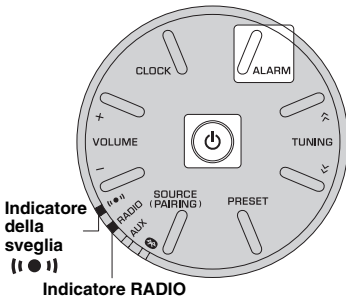

Premere **ALARM** o .



- Se non si disattiva la sveglia, essa viene disattivata automaticamente dopo 60 minuti.
- Quando la suoneria viene disattivata, le impostazioni dell'ora della sveglia ecc. vengono salvate per praticità d'uso in seguito.
- Premere un pulsante qualsiasi tranne **ALARM** e  una volta per interrompere il segnale acustico, e due volte per fermare la sorgente radio (funzione snooze). 4 minuti dopo l'interruzione, la riproduzione della sorgente audio riprende a basso volume, quindi il volume aumenta progressivamente e dopo un altro minuto il segnale acustico riprende.
- Quando è attivata la funzione snooze, il display, l'indicatore della sveglia ((I ● I)) e l'indicatore **RADIO** lampeggiano.

## Standby Automatico

Il sistema passa automaticamente in modalità standby nei seguenti casi.

- In assenza di segnale audio emesso da un dispositivo connesso oppure se il dispositivo connesso viene lasciato in riproduzione a basso volume per un determinato periodo di tempo (circa 20 minuti).
- Se non viene eseguita alcuna operazione per più di 8 ore mentre la musica viene riprodotta o la riproduzione è interrotta.
- Disattivare la connessione *Bluetooth* dal dispositivo *Bluetooth*.

# ASCOLTO DI STAZIONI RADIO IN FM

## Sintonizzazione di stazioni radio

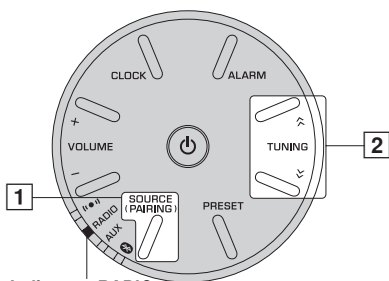

- 1 Premere **SOURCE** per selezionare **RADIO**.  
L'indicatore **RADIO** lampeggia.
- 2 Per la sintonizzazione automatica, tenere premuto **TUNING**.  
Per la sintonizzazione manuale, premere ripetutamente **TUNING**.

### Nota

Se una stazione viene sintonizzata manualmente, l'audio viene emesso in mono.

## Preselezione di stazioni radio

La funzione di preselezione consente di memorizzare fino a cinque stazioni radio FM preferite.

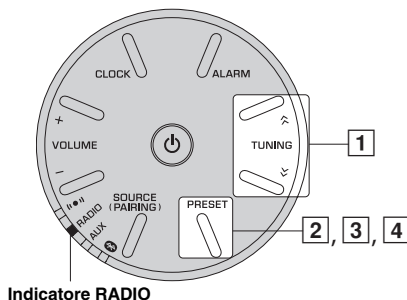

- 1 Premere **TUNING** per selezionare una stazione radio preferita.  
La frequenza radio viene visualizzata temporaneamente.

88.35  
MHz

- 2 Tenere premuto **PRESET** per più di 2 secondi.  
Il numero di preselezione viene visualizzato sul display e lampeggia.

P1

- 3 Premere **PRESET** per selezionare il numero di preselezione con cui memorizzare la stazione.  
Il numero di preselezione viene visualizzato come segue: P1 → P2 → P3 → P4 → P5 → P1
- 4 Tenere premuto **PRESET** per più di 2 secondi per completare.

## Selezione di stazioni radio preselezionate

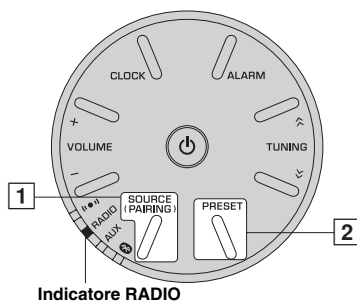

- 1 Premere **SOURCE** per selezionare **RADIO**.  
L'indicatore **RADIO** lampeggia.
- 2 Premere ripetutamente **PRESET** per selezionare la stazione radio preselezionata.



# ASCOLTO DI MUSICA TRAMITE IL DISPOSITIVO *Bluetooth*

Questa unità è dotata di funzionalità *Bluetooth*, e consente di riprodurre musica in modalità wireless tramite un dispositivo *Bluetooth* (smartphone, lettore audio digitale, ecc.). Fare riferimento anche al manuale dell'utente del dispositivo *Bluetooth* in uso.

## Installazione

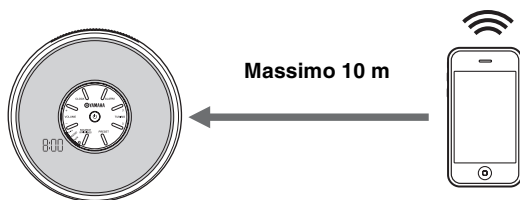

Installare su una superficie stabile tenendo in considerazione le seguenti indicazioni:

- Non appoggiare su piastre di acciaio o altri metalli.
- Non coprire con uno straccio o simili.
- Installare nella stessa stanza in cui è posizionato il dispositivo con cui saranno scambiati i segnali (smartphone compatibile con il profilo *Bluetooth* A2DP, lettore audio digitale ecc.), a una distanza massima di 10 m senza ingombri in mezzo.
- Verificare che non siano presenti ostacoli tra l'unità e il dispositivo *Bluetooth*.

## Associazione dell'unità con il dispositivo *Bluetooth*

### Che cos'è l'associazione?

L'associazione è l'operazione che consente di registrare il dispositivo di comunicazione (di seguito denominato "l'altro dispositivo") con la presente unità. L'associazione deve essere eseguita la prima volta che si utilizza il dispositivo *Bluetooth* con questa unità, e qualora le impostazioni di associazione vengano eliminate. Dopo avere completato l'associazione, le successive connessioni saranno semplici e immediate anche dopo che la connessione *Bluetooth* è stata interrotta. Se non è possibile completare l'associazione, fare riferimento a "*Bluetooth*" in "DIAGNOSTICA" (☞ pagina 12).

### Nota

- L'unità può essere associata a un massimo di quattro dispositivi. Dopo avere completato l'associazione del quinto dispositivo, i dati di associazione del dispositivo con data di connessione più vecchia vengono eliminati.
- Se l'unità è connessa tramite *Bluetooth* a un altro dispositivo, tenere premuto **SOURCE** per interrompere tale connessione *Bluetooth* prima di eseguire l'associazione.

## ■ Associazione (registrazione)

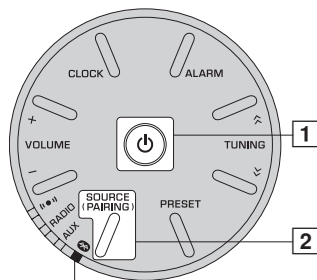

Indicatore *Bluetooth* (📶)

- 1 Accendere il sistema.
- 2 Tenere premuto **SOURCE** per più di 2 secondi per passare in modalità di associazione.
  - La modalità di associazione rimane attiva per 5 minuti.
  - In modalità di associazione, l'indicatore *Bluetooth* (📶) si illumina alternativamente in arancione e blu.

### – iPhone/iPad/iPod touch

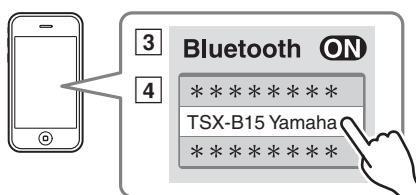

Entro 5 minuti circa

- 3 Sull'iPhone/iPad/iPod touch attivare [Impostazioni] → [*Bluetooth*]. La connessione *Bluetooth* verrà visualizzata in [Dispositivi]. (Questa procedura e la visualizzazione possono essere diverse, a seconda del tipo di iPhone/iPad/iPod touch in uso.)
- 4 Nell'elenco di connessioni *Bluetooth* dell'altro dispositivo, selezionare la presente unità (TSX-B15 Yamaha).
  - Un volta completata l'associazione, sull'iPhone/iPad/iPod touch sarà visualizzata l'indicazione "Connesso".
  - L'indicatore *Bluetooth* (📶) si illumina in blu.

### – Dispositivo diverso da iPhone/iPad/iPod touch

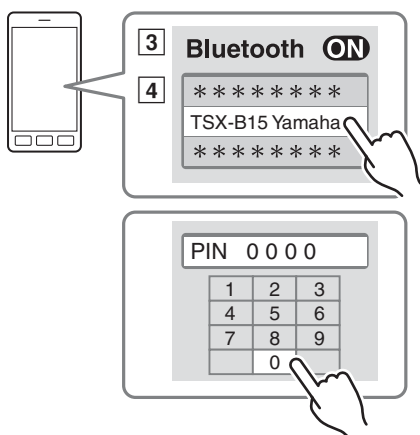

Entro 5 minuti circa

- 3 Eseguire l'associazione *Bluetooth* sull'altro dispositivo. Per informazioni dettagliate fare riferimento al manuale dell'utente dell'altro dispositivo.
- 4 Nell'elenco di connessioni *Bluetooth* dell'altro dispositivo, selezionare la presente unità (TSX-B15 Yamaha). Al termine del processo di associazione, l'indicatore *Bluetooth* (📶) si illumina in blu.





Se viene richiesta una password, immettere le cifre "0000".

#### Nota

Verificare che il processo di associazione sia stato completato sull'altro dispositivo. Se il processo di associazione non viene completato correttamente, ripeterlo dal punto 2. Per informazioni dettagliate, consultare le istruzioni per l'uso dell'altro dispositivo.

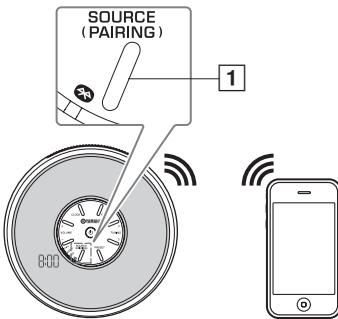
## Ascolto di un dispositivo *Bluetooth*



- 1] Premere **SOURCE** per selezionare  (*Bluetooth*).
- 2] Connettere l'unità e l'altro dispositivo tramite *Bluetooth*.
- 3] Riprodurre la musica dell'altro dispositivo.

### Nota

Verificare che l'impostazione del volume dell'unità non sia eccessiva. Si consiglia di regolare il volume sull'altro dispositivo.



- Se si connette un dispositivo *Bluetooth* all'unità mentre il sistema è in modalità standby, il sistema si accende automaticamente.
- Se si disattiva la connessione *Bluetooth* dall'altro dispositivo, il sistema entra in modalità standby.

## Connessione di un dispositivo già associato tramite *Bluetooth*

Una volta completata l'associazione di un dispositivo, le connessioni successive con tale dispositivo tramite *Bluetooth* risulteranno più semplici.

### ■ Connessione dall'unità

Premere **SOURCE** per selezionare  (*Bluetooth*).

L'indicatore *Bluetooth* () si illumina in arancione.

L'unità ricerca l'ultimo dispositivo connesso tramite *Bluetooth*, quindi stabilisce una connessione (è necessario che l'impostazione *Bluetooth* dell'altro dispositivo sia attivata).

Una volta stabilita la connessione *Bluetooth*, l'indicatore *Bluetooth* () si illumina in blu.

### Nota

Yamaha non garantisce che sia sempre possibile connettere la presente unità con un dispositivo *Bluetooth*.

### ■ Connessione dall'altro dispositivo

1] Nelle impostazioni *Bluetooth* dell'altro dispositivo, attivare *Bluetooth*.

2] Nell'elenco di connessioni *Bluetooth* dell'altro dispositivo, selezionare la presente unità (TSX-B15 Yamaha).



Viene stabilita la connessione *Bluetooth*, dopodiché l'indicatore *Bluetooth* () si illumina in blu.

### Nota

Non è possibile stabilire connessioni *Bluetooth* dall'altro dispositivo quando l'unità è in modalità Standby Eco. Accendere il sistema.

## Interruzione di una connessione *Bluetooth*

Se si esegue una delle seguenti operazioni in presenza di una connessione *Bluetooth* attiva, la connessione *Bluetooth* viene disattivata.

- Tenere premuto **SOURCE** per più di 2 secondi.
- Premere **SOURCE** per selezionare una sorgente di riproduzione diversa  (*Bluetooth*).
- Premere  per passare in modalità standby.
- Disattivare la connessione *Bluetooth* dal dispositivo *Bluetooth*.

## ASCOLTO DI SORGENTI ESTERNE

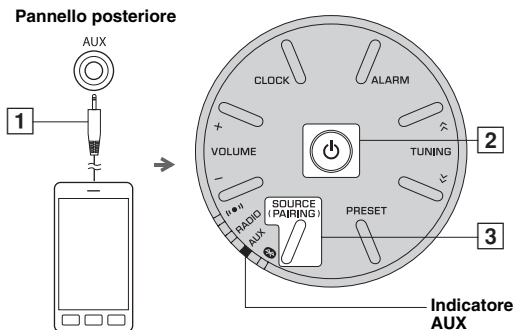

- 1 Collegare il dispositivo audio portatile al terminale **AUX** utilizzando un cavo con spinotto da 3,5 mm disponibile in commercio.

### Nota

Prima di eseguire il collegamento, abbassare il volume dell'unità e del dispositivo audio portatile.

- 2 Accendere il sistema.
- 3 Premere **SOURCE** per impostare la sorgente di riproduzione su **AUX**.  
L'indicatore **AUX** lampeggia.
- 4 Avviare la riproduzione sul dispositivo audio portatile collegato.

## RICARICA TRAMITE LA PORTA USB

Se un dispositivo portatile, per esempio uno smartphone o un tablet, viene collegato alla porta USB dell'unità, il dispositivo collegato si ricarica (è supportata l'alimentazione fino a 5 V/1 A).

Prima dell'uso, procurarsi un cavo USB compatibile con il dispositivo in uso e verificare che il dispositivo sia compatibile con la ricarica tramite collegamento USB. Leggere inoltre la documentazione fornita con il dispositivo portatile.

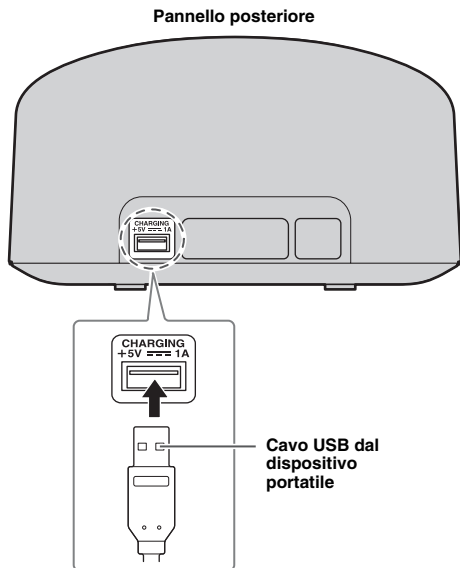

- 1 Collegare il dispositivo portatile alla porta USB dell'unità per mezzo di un cavo USB disponibile in commercio.  
La ricarica si avvia automaticamente.
- 2 Quando la ricarica è completata, scollegare il cavo USB dall'unità.  
Controllare lo stato di carica sul dispositivo portatile.



### Nota

- La porta USB può essere utilizzata esclusivamente per la ricarica. La porta USB non supporta la riproduzione di audio.
- A seconda del dispositivo portatile in uso, la ricarica potrebbe non essere possibile.
- In modalità Standby Eco l'alimentazione è interrotta e la funzione di ricarica non è disponibile.
- La presente unità non offre funzioni di archiviazione di massa.
- Yamaha non si assume alcuna responsabilità per eventuali danni al dispositivo portatile o perdite di dati durante l'uso della presente unità.
- Una volta completata la ricarica, scollegare immediatamente il cavo USB in quanto il dispositivo collegato continua a essere alimentato.

# DIAGNOSTICA

Se l'unità non funziona correttamente, consultare la tabella che segue. Se il problema riscontrato non è presente nella tabella, o se le istruzioni riportate non sono sufficienti a risolverlo, premere  per passare in modalità standby, scollegare il cavo di alimentazione e rivolgersi al concessionario o al centro di assistenza autorizzato Yamaha di zona.

## Problemi di carattere generale

Problema	Causa	Soluzione
<b>Non esce alcun suono dagli altoparlanti.</b>	Il volume potrebbe essere regolato sul livello minimo.	Regolare il livello del volume.
	La sorgente potrebbe non essere corretta.	Selezionare la sorgente corretta.
	L'unità sta impostando la sveglia.	Premere <b>ALARM</b> per completare l'impostazione della sveglia.
<b>La riproduzione dell'audio si interrompe improvvisamente.</b>	È stata attivata la modalità Standby Automatico.	Accendere il sistema e riprodurre di nuovo la sorgente.
	Dal momento che l'altro dispositivo emetteva un segnale a un volume molto basso, è stata attivata la modalità Standby Automatico.	Alzare il volume dell'altro dispositivo.
<b>L'audio è disturbato/distorto o viene emesso un rumore anormale.</b>	Il volume della sorgente di ingresso o dell'unità è eccessivo.	Regolare il volume con <b>VOLUME</b> .
<b>L'unità non funziona correttamente.</b>	L'unità potrebbe avere subito una forte scarica elettrica, per esempio a causa di un fulmine o di una quantità eccessiva di elettricità statica, o potrebbe essersi verificata una caduta di tensione.	Premere  per passare alla modalità standby e scollegare il cavo di alimentazione. Attendere circa 30 secondi, ricollegare il cavo di alimentazione, quindi accendere il sistema.
<b>Il sistema si accende ma si spegne subito dopo.</b>	Il cavo di alimentazione potrebbe essere collegato in modo non corretto.	Verificare che il cavo di alimentazione sia collegato saldamente alla presa a parete.
	L'unità potrebbe avere subito una forte scarica elettrica, per esempio a causa di un fulmine o di una quantità eccessiva di elettricità statica.	Scollegare il cavo di alimentazione. Attendere circa 30 secondi, ricollegare il cavo di alimentazione, quindi accendere il sistema.
<b>Un'apparecchiatura digitale o ad alta frequenza causa disturbi.</b>	L'unità potrebbe essere troppo vicina all'apparecchiatura digitale o ad alta frequenza.	Allontanare l'unità dall'apparecchiatura.
<b>L'impostazione dell'orologio è stata cancellata.</b>	È trascorsa più di una settimana da quando il cavo di alimentazione dell'unità è stato scollegato dalla presa a muro.	Collegare saldamente il cavo di alimentazione alla presa a muro e impostare nuovamente l'orologio (☞ pagina 4).
<b>L'orologio lampeggia.</b>	L'unità sta impostando <b>CLOCK</b> o <b>ALARM</b> .	Premere  per annullare l'impostazione di <b>CLOCK</b> o <b>ALARM</b> .

## Ricezione FM della radio

Problema	Causa	Soluzione
<b>Le trasmissioni stereofoniche sono troppo disturbate.</b>	La stazione radio selezionata potrebbe essere lontana dall'area di ricezione, oppure la ricezione potrebbe essere scadente per qualche altro motivo.	Per migliorare la qualità del segnale, provare a sintonizzare manualmente (☞ pagina 6) o a utilizzare un'antenna con altezza o orientamenti diversi, oppure spostare l'unità (☞ pagina 3).

## Bluetooth

Problema	Causa	Soluzione
<b>Impossibile associare l'unità all'altro dispositivo.</b>	L'altro dispositivo non supporta A2DP.	Eseguire l'associazione con un dispositivo che supporti A2DP.
	La password del dispositivo che si sta cercando di associare all'unità è diversa da "0000".	Utilizzare un dispositivo con password "0000".
	La distanza tra l'unità e l'altro dispositivo è eccessiva.	Avvicinare l'altro dispositivo all'unità.
	Nelle vicinanze è presente un dispositivo (forno a microonde, rete LAN wireless ecc.) che emette segnali nella banda di frequenza di 2,4 GHz.	Allontanare l'unità dal dispositivo che emette segnali in radiofrequenza.
	L'unità è in modalità standby.	Accendere l'unità ed eseguire l'associazione (☞ pagina 8).
	Un altro dispositivo <i>Bluetooth</i> è collegato.	Terminare la connessione <i>Bluetooth</i> corrente ed eseguire l'associazione con il nuovo dispositivo.
<b>Non è possibile stabilire una connessione <i>Bluetooth</i>.</b>	L'unità non è registrata nell'elenco delle connessioni <i>Bluetooth</i> dell'altro dispositivo.	Eseguire nuovamente l'associazione (☞ pagina 7).
	L'unità è in modalità Standby Eco.	Accendere l'unità, quindi stabilire una connessione <i>Bluetooth</i> (☞ pagina 9).
	Un altro dispositivo <i>Bluetooth</i> è collegato.	Terminare la connessione <i>Bluetooth</i> corrente, quindi stabilire nuovamente una connessione <i>Bluetooth</i> con il dispositivo.
	La funzione <i>Bluetooth</i> del dispositivo è spenta.	Accendere la funzione <i>Bluetooth</i> del dispositivo.
	Le informazioni sull'associazione sono state cancellate.	Eseguire nuovamente l'associazione (☞ pagina 7). L'unità può essere associata a quattro dispositivi. Quando si associa l'unità a un quinto dispositivo, le informazioni sull'associazione con la data di connessione più vecchia vengono cancellate. Eliminare la cronologia di associazione con TSX-B15 sull'iPhone/iPad/iPod touch, quindi ripetere l'associazione con TSX-B15 (☞ pagina 8).
<b>L'audio non viene emesso oppure si interrompe durante la riproduzione.</b>	La connessione <i>Bluetooth</i> dell'unità con l'altro dispositivo è stata interrotta.	Eseguire nuovamente le operazioni di connessione <i>Bluetooth</i> (☞ pagina 9).
	La distanza tra l'unità e l'altro dispositivo è eccessiva.	Avvicinare l'altro dispositivo all'unità.
	Nelle vicinanze è presente un dispositivo (forno a microonde, rete LAN wireless ecc.) che emette segnali nella banda di frequenza di 2,4 GHz.	Allontanare l'unità dal dispositivo che emette segnali in radiofrequenza.
	La funzione <i>Bluetooth</i> dell'altro dispositivo è disattivata.	Attivare la funzione <i>Bluetooth</i> dell'altro dispositivo.
	L'altro dispositivo non è impostato per inviare segnali audio <i>Bluetooth</i> all'unità.	Verificare che la funzione <i>Bluetooth</i> dell'altro dispositivo sia impostata correttamente.
	L'impostazione di associazione dell'altro dispositivo non è impostata su questa unità.	Impostare l'impostazione di associazione dell'altro dispositivo su questa unità.
	Il volume dell'altro dispositivo è regolato al minimo.	Aumentare il livello del volume.
	L'altro dispositivo è connesso a più di due altoparlanti <i>Bluetooth</i> e questa unità (TSX-B15) non è selezionata come dispositivo di riproduzione.	Selezionare questa unità come dispositivo di riproduzione per l'altro dispositivo.

## Ricarica tramite porta USB

Problema	Causa	Soluzione
<b>Non è possibile caricare il dispositivo USB portatile collegato.</b>	Il dispositivo USB collegato all'unità non è compatibile oppure non è stato collegato correttamente all'unità.	Premere  per passare in modalità standby e ricollegare il dispositivo USB all'unità. Se il problema persiste, il dispositivo USB non può essere caricato per mezzo dell'unità.

# DATI TECNICI

## ■ SEZIONE LETTORE

### AUX IN

- Connettore di ingresso ..... STEREO L/R: spinotto mini STEREO da 3,5 mm

## ■ SEZIONE AMPLIFICATORE

- Unità driver.....driver full-range da 5 cm ×2

## ■ SEZIONE Bluetooth

- Versione *Bluetooth* ..... Vers. 3.0
- Protocolli supportati ..... A2DP
- Codec supportati ..... SBC
- Uscita wireless.....*Bluetooth* Class 2
- Distanza di comunicazione massima ..... 10 m (senza ostruzioni)
- Protezione dei contenuti supportata ..... Metodo SCMS-T

## ■ SEZIONE SINTONIZZATORE

- Gamma di sintonizzazione (FM) ..... da 87,5 a 108,0 MHz

## ■ SEZIONE CONNETTORE DI RICARICA

- Tipo connettore..... USB tipo A
- Uscita nominale ..... 5 V/1 A

## ■ DATI GENERALI

- Alimentazione ..... da 100 a 240 V CA, 50/60 Hz
- Consumo elettrico ..... 11 W
- Consumo in standby (visualizzazione orologio attiva, *Bluetooth* pronto per la connessione)..... 1,0 W
- Consumo Standby Eco..... 0,2 W
- Tempo per attivazione modalità di risparmio energetico (Standby Automatico)..... Nessun suono: circa 20 minuti  
..... Nessuna operazione: circa 8 ore
- Peso ..... 0,9 kg
- Dimensioni

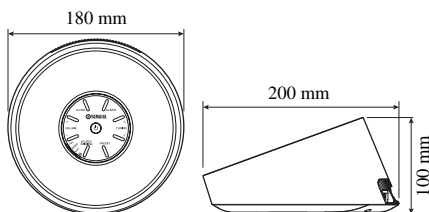

Dati tecnici soggetti a modifiche senza preavviso.

## Bluetooth

- *Bluetooth* è una tecnologia per la comunicazione wireless fra dispositivi a distanze di entro circa 10 m usando la banda di frequenza a 2,4 GHz, utilizzabile senza licenze.
- *Bluetooth* è un marchio di fabbrica depositato della *Bluetooth* SIG usato sulla base di accordi di licenza da Yamaha.

## Comunicazione Bluetooth

- La banda dei 2,4 GHz usata da dispositivi *Bluetooth* è una banda radio condivisa da molti tipi di apparecchio. I dispositivi *Bluetooth* utilizzano una tecnologia che minimizza l'influenza di altri componenti che utilizzano la stessa banda radio, alcune influenze possono ridurre la velocità o la distanza possibile della comunicazione, ed in certi casi interromperla.
- La velocità di trasferimento del segnale e la distanza dalla quale la comunicazione è possibile differisce a seconda della distanza dei dispositivi comunicanti, dalla presenza di ostacoli, dalle condizioni di trasmissione delle onde radio e dal tipo di dispositivo usato.
- Yamaha non garantisce tutti i collegamenti wireless tra questa unità e dispositivi compatibili con la funzione *Bluetooth*.

iPad, iPhone e iPod touch sono marchi di fabbrica di Apple Inc., registrati negli USA e in altri paesi.

# PRECAUCIÓN: LEA LAS INDICACIONES SIGUIENTES ANTES DE UTILIZAR ESTE APARATO

- 1 Para asegurar el mejor rendimiento de este aparato, lea atentamente este manual. Y luego guárdelo en un lugar seguro para poder consultarlo en el futuro en caso de ser necesario.
- 2 Instale esta unidad en un lugar bien ventilado, fresco, seco y limpio, alejado de la luz directa del sol, fuentes de calor, vibración, polvo, humedad y frío. Para una adecuada ventilación, permita que el equipo tenga el siguiente espacio libre mínimo:  
Arriba: 15 cm  
Atrás: 10 cm  
A los lados: 10 cm
- 3 Coloque este aparato lejos de otros aparatos eléctricos, motores o transformadores, para evitar así los ruidos de zumbido.
- 4 No exponga este aparato a cambios bruscos de temperaturas, del frío al calor, ni lo coloque en lugares muy húmedos (una habitación con deshumidificador, por ejemplo), para impedir así que se forme condensación en su interior, lo que podría causar una descarga eléctrica, un incendio, daños en el aparato y/o lesiones a las personas.
- 5 Evite instalar este aparato en un lugar donde puedan caerle encima objetos extraños y/o donde quede expuesto al goteo o a la salpicadura de líquidos. Encima de este aparato no ponga:
  - Otros componentes, porque pueden causar daños y/o decoloración en la superficie de este aparato.
  - Objetos con fuego (velas, por ejemplo), porque pueden causar un incendio, daños en el aparato y/o lesiones a las personas.
  - Recipientes con líquidos, porque pueden caerse y derramar el líquido, causando descargas eléctricas al usuario y/o dañando el aparato.
- 6 No tape este aparato con un periódico, mantel, cortina, etc. para no impedir el escape del calor. Si aumenta la temperatura en el interior del aparato, esto puede causar un incendio, daños en el aparato y/o lesiones a las personas.
- 7 No enchufe este aparato a una toma de corriente hasta después de haber terminado todas las conexiones.
- 8 No ponga el aparato al revés. Podría recalentarse y posiblemente causar daños.
- 9 No utilice una fuerza excesiva con los conmutadores, los controles y/o los cables.
- 10 Cuando desconecte el cable de alimentación de la toma de corriente, sujete la clavija y tire de ella; no tire del propio cable.
- 11 No limpie este aparato con disolventes químicos porque podría estropear el acabado. Utilice un paño limpio y seco para limpiar el aparato.
- 12 Utilice solamente la tensión especificada en este aparato. Utilizar el aparato con una tensión superior a la especificada resulta peligroso y puede producir un incendio, daños en el aparato y/o lesiones a las personas. Yamaha no se hará responsable de ningún daño debido al uso de este aparato con una tensión diferente de la especificada.
- 13 Para impedir daños debidos a relámpagos, desconecte el cable de alimentación y antenas externas de la toma de corriente durante una tormenta eléctrica.
- 14 No intente modificar ni arreglar este aparato. Póngase en contacto con el personal de servicio Yamaha cualificado cuando necesite realizar alguna reparación. La caja no deberá abrirse nunca por ninguna razón.
- 15 Cuando no piense utilizar este aparato durante mucho tiempo (cuando se ausente de casa por vacaciones, por ejemplo) desconecte el cable de alimentación de la toma de corriente.
- 16 Asegúrese de leer la sección “SOLUCIÓN DE PROBLEMAS” antes de dar por concluido que su aparato está averiado.
- 17 Antes de trasladar este aparato, pulse  para activar el sistema y, a continuación, desconecte el cable de alimentación CA de la toma de corriente.
- 18 La condensación se formará cuando cambie de repente la temperatura ambiental. Desconecte en este caso el cable de alimentación de la toma de corriente y no utilice el aparato.
- 19 El aparato se calentará cuando la utilice durante mucho tiempo. Desactive el sistema y, a continuación, no utilice la unidad para dejar que se enfríe.
- 20 Instale este aparato cerca de la toma de CA y donde se pueda alcanzar fácilmente la clavija de alimentación.
- 21 Asegúrese de utilizar el adaptador de CA suministrado con esta unidad. La utilización de un adaptador de CA diferente del suministrado puede causar un incendio o daños en esta unidad.

Este aparato no se desconecta de la fuente de alimentación de CA si está conectada a una toma de corriente, aunque la propia aparato esté apagada con . En este estado, este aparato ha sido diseñada para que consuma una cantidad de corriente muy pequeña.

## ADVERTENCIA

PARA REDUCIR EL RIESGO DE INCENDIO O DESCARGA ELÉCTRICA, NO EXPONGA ESTE APARATO A LA LLUVIA NI A LA HUMEDAD.

- Los altavoces de esta unidad utilizan imanes. No coloque objetos sensibles al magnetismo, como televisores con tubo de rayos catódicos, relojes, tarjetas de crédito, disquetes etc., encima o al lado de esta unidad.
- Si se instala la unidad demasiado cerca de un televisor con tubo de rayos catódicos, la calidad del color podría verse perjudicada. En este caso, aleje el sistema del televisor.

No utilice esta unidad a menos de 22 cm de personas que tengan implantado un marcapasos o un defibrilador.

Las ondas de radio pueden afectar a los dispositivos médicos electrónicos.  
No utilice esta unidad cerca de dispositivos médicos o en el interior de instalaciones médicas.



## Información para Usuarios sobre Recolección y Disposición de Equipamiento Viejo



Este símbolo en los productos, embalaje, y/o documentación que se acompañe significa que los productos electrónicos y eléctricos usados no deben ser mezclados con desechos hogareños corrientes.

Para el tratamiento, recuperación y reciclado apropiado de los productos viejos, por favor llévelos a puntos de recolección aplicables, de acuerdo a su legislación nacional y las directivas 2002/96/EC.

Al disponer de estos productos correctamente, ayudará a ahorrar recursos valiosos y a prevenir cualquier potencial efecto negativo sobre la salud humana y el medio ambiente, el cual podría surgir de un inapropiado manejo de los desechos.

Para mayor información sobre recolección y reciclado de productos viejos, por favor contacte a su municipio local, su servicio de gestión de residuos o el punto de venta en el cual usted adquirió los artículos.

### [Información sobre la disposición en otros países fuera de la Unión Europea]

Este símbolo sólo es válido en la Unión Europea. Si desea deshacerse de estos artículos, por favor contacte a sus autoridades locales y pregunte por el método correcto de disposición.

## CONTENIDO

NOMBRES DE LAS PARTES Y SUS FUNCIONES .....	2
FUNCIONES BÁSICAS.....	4
ESCUCHAR EMISORAS DE RADIO.....	6
ESCUCHAR MÚSICA DE UN DISPOSITIVO <i>Bluetooth</i> .....	7
ESCUCHAR FUENTES EXTERNAS.....	10
CARGA CON EL PUERTO USB .....	10
SOLUCIÓN DE PROBLEMAS .....	11
ESPECIFICACIONES .....	13

ES

## ■ Características

- Reproducción de dispositivos *Bluetooth*, radio FM y dispositivos externos con un conector AUX.
  - Configuración de alarmas usando una radio FM.
  - Suministro de alimentación a smartphones, tabletas, etc. a través del puerto USB del panel posterior.
  - Sonido de una gran riqueza gracias a un altavoz personalizado de gama completa de 5 cm y DSP (procesador de señal digital) de Yamaha.
  - Mejora de los agudos y mayor intensidad de los medios/bajos, incluso al reproducir una fuente de audio comprimida, como MP3, etc. (Music Enhancer)
- **Nota** Indica precauciones que deben seguirse para usar la unidad y limitaciones de sus funciones.
  -  Indica explicaciones adicionales para un mejor uso.

## ■ Accesorios suministrados

Adaptador de CA

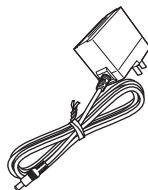

Antena de FM

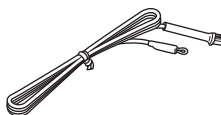

12 V CC, 1,5 A,  
número de modelo:  
MU18-D120150-C5

# NOMBRES DE LAS PARTES Y SUS FUNCIONES

## ■ Panel superior

### ① VOLUME

Controla el volumen. Al ajustar el volumen, el nivel de volumen se muestra en el visor durante unos instantes.

### ② CLOCK

Permite configurar el reloj (véase página 4).

### ③ ALARM

Permite configurar la alarma (véase página 4).

### ④ TUNING

Permite ajustar la hora o la frecuencia de radio (véase página 4, 6).

### ⑤ PRESET

Permite almacenar hasta cinco emisoras de radio FM favoritas (véase página 6).

### ⑥ SOURCE (PAIRING)

Permite seleccionar una fuente de entrada entre las opciones , **AUX** o **RADIO**.

### ⑦ Visor



8:00  
PM MHz

### ⑧ Indicadores

 (Alarma): se ilumina cuando la función de alarma está activada (véase página 4).

**RADIO**: se ilumina cuando la radio está seleccionada como fuente de entrada (véase página 6).

**AUX**: se ilumina cuando **AUX** está seleccionada como fuente de entrada (véase página 10).

 (**Bluetooth**): se ilumina cuando  **Bluetooth** está seleccionado como fuente de entrada o durante el emparejamiento/conexión **Bluetooth** (véase página 7, 9).



### Función de atenuación

Pulse **CLOCK** varias veces para configurar el brillo del visor y los indicadores.  
3 (máximo brillo) → 2 → 1 (mínimo brillo)

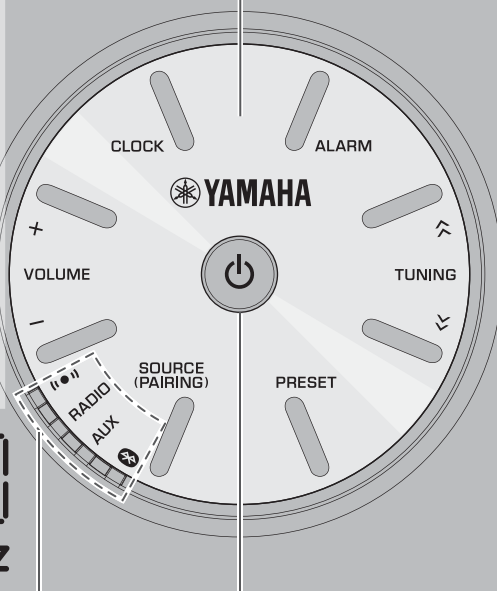

### ⑨ Rejilla (véase página 3)



### ⑩

Púlselo para encender el sistema o acceder al modo de espera.

#### Modo de espera Eco

- Esto puede reducir el consumo de energía. Mantenga pulsado  durante más de 3 segundos para poner el sistema en modo de ahorro de energía. Se apagarán todos los indicadores y el visor, y no podrán utilizarse las operaciones **Bluetooth**, la reproducción de audio ni los botones excepto . Para cancelar el modo de espera Eco, pulse .
- La función de alarma también está disponible en el modo de espera y en el modo de espera Eco.

#### Reposo automático (véase página 5)

- Esta unidad tiene una función que activa automáticamente el modo de espera cuando no se recibe ninguna señal de audio de un dispositivo conectado o cuando el dispositivo conectado reproduce contenidos a un volumen bajo durante un periodo determinado (unos 20 minutos).

**Precaución**

La rejilla está colocada en este producto para proteger los altavoces.

- Como la tela de la rejilla está hecha de un material frágil, es fácil que sufra daños. Evite tocarla con un objeto afilado.
- No sobrecargue la tela de la rejilla. En caso de carga excesiva, perderá su forma original y sufrirá desperfectos. Este deterioro puede causar daños en los altavoces. Tenga mucho cuidado al manipular la tela de la rejilla.

■ **Panel posterior**

**11 CHARGING**

Alimenta con 5 V/1 A dispositivos portátiles, como smartphones, cuando se conectan con un cable USB (ver página 10).

**12 12 V**

Conecte el adaptador de CA suministrado.

**13 AUX**

Conecte dispositivos externos con cables con miniclavija estéreo de  $\varnothing 3,5$  mm (ver página 10).

**14 FM ANT**

Terminal de antena de FM

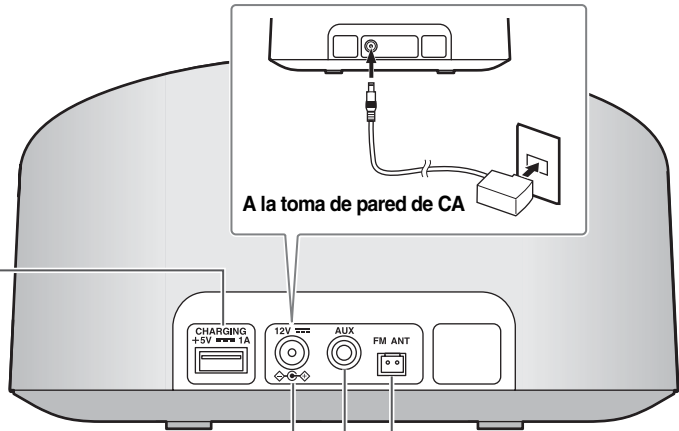

A la toma de pared de CA

**Conexión de la antena de FM**

1

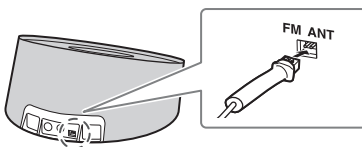

1 Conecte la antena suministrada a la unidad.

2 Coloque la antena en la posición en la que reciba mejor señal.

2

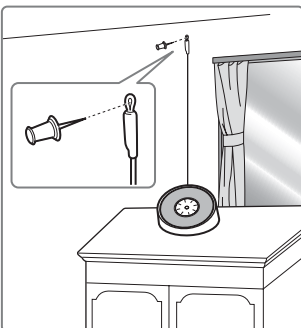

**Nota**

- Asegúrese de extender la antena tal y como muestra la ilustración.
- Si la recepción FM es mala, cambie la altura o la dirección de la antena, o bien cambie la unidad de sitio.

**Precaución**

Si escucha una emisora de radio FM mientras se realiza la carga USB, es posible que cierto ruido interfiera con la recepción de radio. En ese caso, desconecte el cable USB de la unidad.

# FUNCIONES BÁSICAS

## Ajuste del reloj

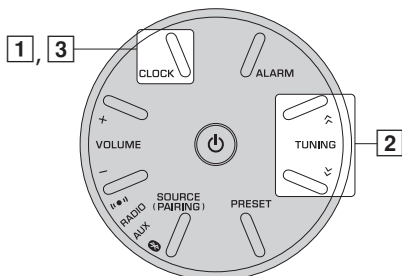

- 1 Mantenga pulsado **CLOCK** durante más de 2 segundos. El visor parpadeará.



- 2 Ajuste la hora con **TUNING**.



Si mantiene pulsado **TUNING**, los números avanzan rápidamente.

- 3 Pulse **CLOCK**.

Si desea salir del modo de ajuste del reloj, pulse



Si pulsa **PRESET** en el paso 2, puede seleccionar el método usado para indicar la hora (12 horas/ 24 horas).

### Nota

El ajuste del tiempo se pierde aproximadamente una semana después de desenchufar la unidad.

## Ajuste de la alarma

Esta unidad puede reproducir la radio y emitir pitidos a la hora programada.

### ■ Ajuste de la hora y del sonido

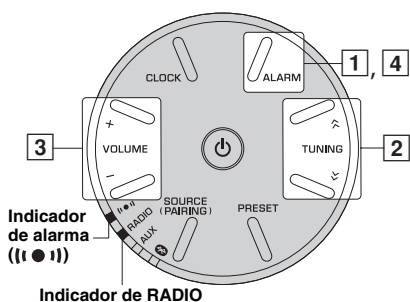

- 1 Mantenga pulsado **ALARM** durante más de 2 segundos.

El indicador de alarma ((●●)), el indicador de **RADIO** y el visor parpadearán.



- 2 Ajuste la hora de alarma con **TUNING**.

- 3 Ajuste el volumen de la alarma con **VOLUME**.

Se muestra el nivel de volumen.



- 4 Pulse **ALARM**.

La alarma está programada y el indicador de alarma ((●●)) se ilumina.



- Esta unidad solo dispone de un tipo de alarma, concretamente, con radio y pitidos.
- La radio se enciende 3 minutos antes de la hora de alarma y los pitidos empiezan a la hora de alarma.

### Nota

Si pulsa **ALARM** para finalizar la configuración de la alarma sin haber modificado la hora de la alarma ni el volumen, se cancelará el modo de configuración de la alarma pero no se activará la alarma.

## ■ Activación/Desactivación de la alarma

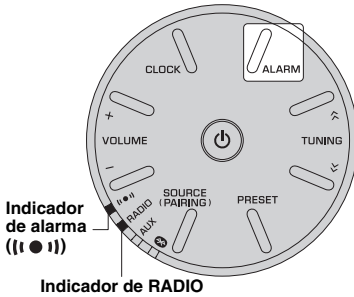

### Pulse **ALARM**.

Cuando la alarma está activada, el indicador de alarma ((I ● I)) y el indicador de **RADIO** se iluminan y la hora de alarma se muestra durante unos instantes.

## Operaciones durante la reproducción del sonido de la alarma

A la hora ajustada, se reproduce el sonido de la alarma. Durante la reproducción, las siguientes operaciones son posibles.

### ■ Detención del sonido de la alarma

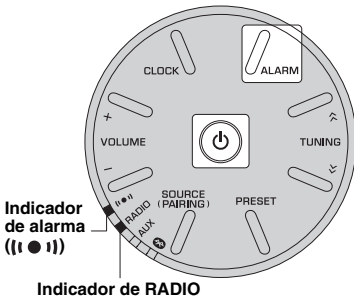

### Pulse **ALARM** o



- A menos que usted detenga la alarma, la alarma se detiene automáticamente después de 60 minutos.
- Cuando detiene la alarma, el ajuste de tiempo y otras configuraciones se guardan para poder utilizarlos otra vez.
- Pulse cualquier botón excepto **ALARM** y una vez para detener los pitidos y dos veces para detener la fuente de radio (función de repetición). 4 minutos después de detener la fuente de radio, empezará a reanudarse la reproducción y cuando haya pasado otro minuto volverán a escucharse los pitidos.
- Si la función de repetición está activada, la pantalla, el indicador de alarma ((I ● I)) y el indicador **RADIO** parpadearán.

## Reposo automático

El sistema accede automáticamente al modo de espera en las siguientes situaciones:

- No se recibe ninguna señal de audio de un dispositivo conectado o el dispositivo conectado reproduce contenidos a un volumen bajo durante un periodo determinado (unos 20 minutos).
- Si no se ha realizado ninguna operación durante más de 8 horas mientras se está reproduciendo música o sin ninguna reproducción en curso.
- Desconecte la conexión *Bluetooth* desde el dispositivo *Bluetooth*.

ES

# ESCUCHAR EMISORAS DE RADIO

## Sintonización de emisoras de radio

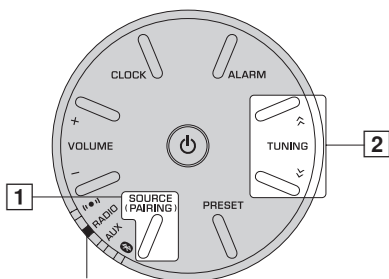

Indicador de RADIO

- 1 Pulse **SOURCE** para seleccionar **RADIO**.  
Se iluminará el indicador **RADIO**.
- 2 Para la sintonización automática, mantenga pulsado **TUNING**.  
Para la sintonización manual, pulse **TUNING** varias veces.

### Nota

Si sintoniza una emisora de radio manualmente, el sonido es monoaural.

## Presintonización de emisoras de radio

Es posible almacenar hasta cinco emisoras de radio FM favoritas con la función de presintonización.

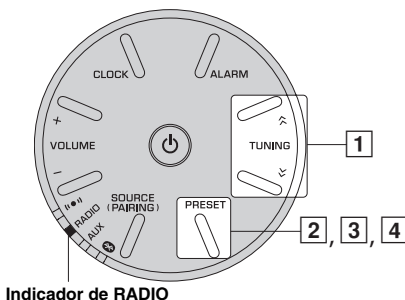

Indicador de RADIO

- 1 Pulse **TUNING** para seleccionar una emisora de radio favorita.  
Se mostrará la frecuencia de radio durante unos instantes.

88.35  
MHz

- 2 Mantenga pulsado **PRESET** durante más de 2 segundos.  
Aparecerá el número de memoria en el visor y parpadeará.

P 1

- 3 Pulse **PRESET** para seleccionar el número de memoria en el que desea guardar la emisora.  
El número de memorización se muestra de la siguiente forma:  
P1 → P2 → P3 → P4 → P5 → P1
- 4 Mantenga pulsado **PRESET** durante más de 2 segundos para completar la operación.

## Selección de emisoras de radio presintonizadas

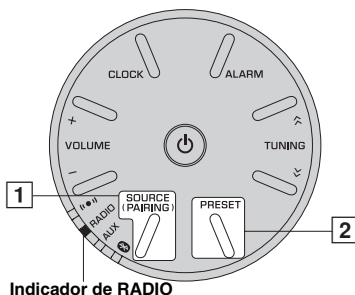

Indicador de RADIO

- 1 Pulse **SOURCE** para seleccionar **RADIO**.  
Se iluminará el indicador **RADIO**.
- 2 Pulse **PRESET** varias veces para seleccionar la emisora de radio memorizada.

# ESCUCHAR MÚSICA DE UN DISPOSITIVO *Bluetooth*

Esta unidad está equipada con *Bluetooth*. Puede disfrutar de la reproducción de música de forma inalámbrica desde un dispositivo *Bluetooth* (smartphone, reproductor de audio digital, etc.). Consulte también el manual de instrucciones del dispositivo *Bluetooth*.

## Instalación

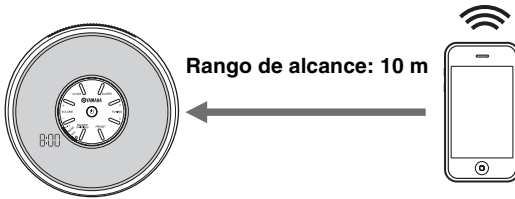

Instale la unidad en un lugar estable y tenga en cuenta lo siguiente:

- No coloque la unidad sobre superficies de acero o sobre placas de metal.
- No cubra la unidad con un paño, etc.
- Coloque la unidad en la misma habitación en la que se encuentre el dispositivo con el que quiere intercambiar las señales (smartphone compatible con el perfil *Bluetooth* A2DP, reproductor de audio digital, etc.) a una distancia recta y directa de 10 m.
- Asegúrese de que no hay obstáculos entre la unidad y el dispositivo *Bluetooth*.

## Emparejamiento de esta unidad con el dispositivo *Bluetooth*

### 📶 ¿Qué es el emparejamiento?

El emparejamiento es un proceso que registra el dispositivo de comunicación (en adelante, “el dispositivo conectado”) con esta unidad. Deberá llevar a cabo la operación de emparejamiento la primera vez que utilice el dispositivo *Bluetooth* con esta unidad o si se eliminan los ajustes de emparejamiento. Una vez finalizado el emparejamiento, la próxima vez que conecte el componente será mucho más rápido y sencillo, incluso si ha desconectado la conexión *Bluetooth*. Si no logra llevar a cabo el emparejamiento, consulte “*Bluetooth*” en “SOLUCIÓN DE PROBLEMAS” (☞ página 12).

### Nota

- Esta unidad puede emparejarse con un máximo de cuatro dispositivos. Cuando el proceso de emparejamiento se realiza correctamente con un quinto dispositivo, se borran los datos de emparejamiento del dispositivo que se ha conectado hace más tiempo a la unidad.
- Si la unidad está conectada mediante *Bluetooth* a otro dispositivo, mantenga pulsado **SOURCE** para finalizar la conexión *Bluetooth* antes de llevar a cabo el proceso de emparejamiento.

## ■ Emparejamiento (Registro)

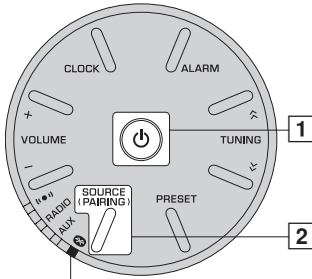

Indicador Bluetooth (📶)

- 1 Encienda el sistema.
- 2 Mantenga pulsado **SOURCE** durante más de 2 segundos para acceder al modo de emparejamiento.
  - El modo de emparejamiento dura 5 minutos.
  - En el modo de emparejamiento, el indicador *Bluetooth* (📶) se ilumina de color naranja y azul alternativamente.

### – Si utiliza un iPhone/iPad/iPod touch

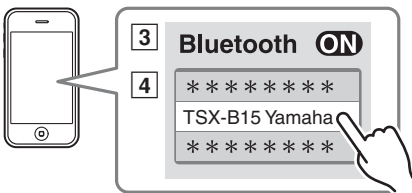

Antes de que pasen 5 minutos

- 3 En el iPhone/iPad/iPod touch, active [Ajustes] → [Bluetooth]. La lista de conexiones *Bluetooth* aparecerá en [Dispositivos]. (Este procedimiento o pantalla puede variar en función del iPhone/iPad/iPod touch.)
- 4 En la lista de conexiones *Bluetooth* del dispositivo conectado, seleccione esta unidad (TSX-B15 Yamaha).
  - Cuando haya finalizado el proceso de emparejamiento, en la pantalla del iPhone/iPad/iPod touch aparecerá el mensaje “Conectado”.
  - El indicador *Bluetooth* (📶) se iluminará de color azul.

### – Si utiliza otros dispositivos distintos de iPhone/iPad/iPod touch

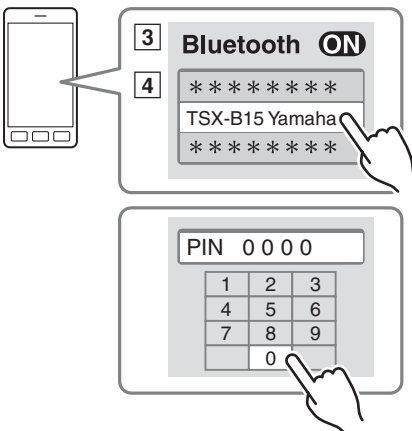

Antes de que pasen 5 minutos

- 3 Realice el emparejamiento *Bluetooth* en el dispositivo conectado. Para obtener más información, consulte el manual de uso del dispositivo conectado.
- 4 En la lista de conexiones *Bluetooth* del dispositivo conectado, seleccione esta unidad (TSX-B15 Yamaha). Cuando el emparejamiento haya terminado, el indicador *Bluetooth* (📶) se iluminará de color azul.



Si el sistema le pide una contraseña, introduzca los números “0000”.

#### Nota

Compruebe que ha terminado el proceso de emparejamiento en el dispositivo conectado. Si hay algún problema durante el proceso de emparejamiento, vuelva a empezar desde el paso [2]. Para obtener más información, consulte el manual de instrucciones del dispositivo conectado.



## Escuchar un dispositivo *Bluetooth*

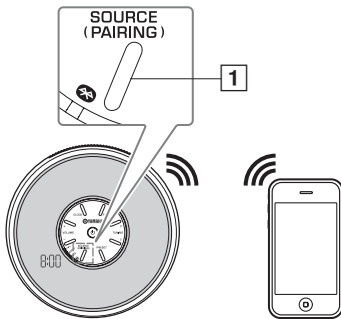

- 1] Pulse **SOURCE** para seleccionar (*Bluetooth*).
- 2] Conecte esta unidad y el dispositivo conectado a través de *Bluetooth*.
- 3] Reproduzca música desde su dispositivo conectado.

### Nota

Tenga cuidado para que el ajuste de volumen de la unidad no sea demasiado alto. Recomendamos que ajuste el volumen en el dispositivo conectado.



- Si el sistema se encuentra en el modo de espera y conecta un dispositivo *Bluetooth* a la unidad, el sistema se encenderá automáticamente.
- Si desconecta la conexión *Bluetooth* desde el dispositivo conectado, el sistema accederá al modo de espera.

## Conectar un dispositivo ya emparejado a través de *Bluetooth*

Una vez concluido el proceso de emparejamiento de un dispositivo, conectarlo a través de *Bluetooth* en sucesivas ocasiones será muy sencillo.

### ■ Conexión desde esta unidad

Pulse **SOURCE** para seleccionar (*Bluetooth*).

El indicador *Bluetooth* () se iluminará de color naranja.

Esta unidad buscará el último dispositivo al que se ha conectado a través de *Bluetooth* y, a continuación, establecerá una conexión (primero debe activar el ajuste *Bluetooth* en el dispositivo conectado).

Una vez establecida la conexión *Bluetooth*, el indicador *Bluetooth* () se iluminará de color azul.

### Nota

Yamaha no garantiza todas las conexiones entre esta unidad y el dispositivo *Bluetooth*.

### ■ Conexión desde el dispositivo conectado

1] En los ajustes *Bluetooth* del dispositivo conectado, active *Bluetooth*.

2] En la lista de conexiones *Bluetooth* del dispositivo conectado, seleccione esta unidad (TSX-B15 Yamaha).

Se establecerá la conexión *Bluetooth* y el indicador *Bluetooth* () se iluminará de color azul.

### Nota

No se pueden establecer conexiones *Bluetooth* desde el dispositivo conectado si esta unidad se encuentra en el modo de espera Eco. Debe encender el sistema.

## Desconexión de una conexión *Bluetooth*

Si lleva a cabo cualquiera de las siguientes operaciones mientras se establece una conexión *Bluetooth*, se desconectará la conexión *Bluetooth*.

- Mantiene pulsado **SOURCE** durante más de 2 segundos.
- Pulsa **SOURCE** para seleccionar una fuente de reproducción distinta de (*Bluetooth*).
- Pulsa para acceder al modo de espera.
- Desconecta la conexión *Bluetooth* desde el dispositivo *Bluetooth*.

## ESCUCHAR FUENTES EXTERNAS

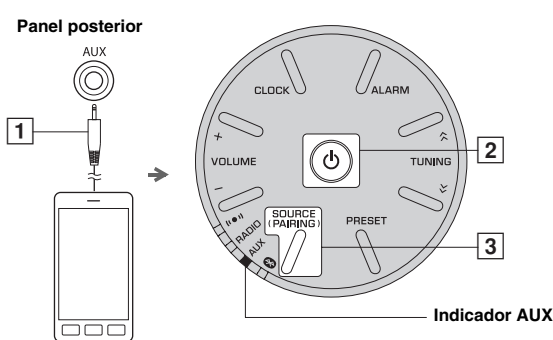

- 1 Conecte el dispositivo de audio portátil al terminal **AUX** mediante un cable con miniclavija de 3,5 mm disponible en tiendas.

### Nota

Baje el volumen de la unidad y el del dispositivo de audio portátil antes de realizar la conexión.

- 2 Encienda el sistema.
- 3 Pulse **SOURCE** para seleccionar **AUX** como fuente de reproducción. Se iluminará el indicador **AUX**.
- 4 Inicie la reproducción en el dispositivo de audio portátil conectado.

## CARGA CON EL PUERTO USB

Si conecta un dispositivo portátil, como un smartphone o una tablet, al puerto USB de esta unidad, el dispositivo conectado se cargará (alimentación máxima permitida: 5 V/1 A). Antes de realizar la conexión, tenga preparado un cable USB compatible con el dispositivo portátil y confirme que el dispositivo se puede cargar a través de una conexión USB. Además, lea la documentación incluida con el dispositivo portátil.

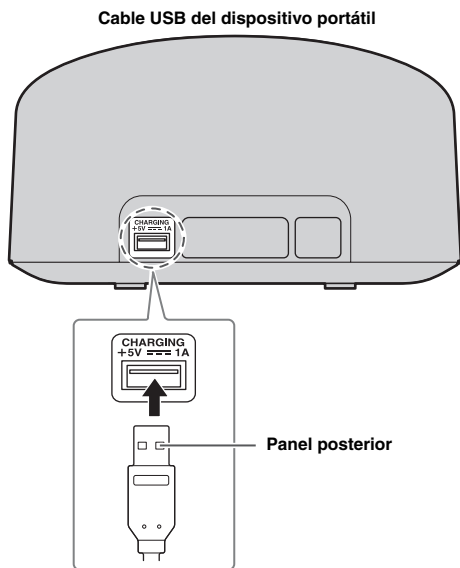

- 1 Conecte el dispositivo portátil al puerto USB de esta unidad con un cable USB disponible en tiendas. La carga se inicia automáticamente.
- 2 Desconecte el cable USB de la unidad una vez finalizada la carga. Compruebe el estado de carga del dispositivo portátil.

### Nota

- El puerto USB solo sirve para carga, no para conexiones. El puerto USB no permite reproducir audio.
- Algunos dispositivos portátiles no se pueden cargar con este método.
- En el modo de espera Eco, la alimentación se interrumpe y la función de carga no está disponible.
- Esta unidad no funciona como almacenamiento de memoria.
- Yamaha no se hará responsable de cualquier daño producido en el dispositivo portátil o pérdida de datos durante el uso de esta unidad.
- Desconecte el cable USB inmediatamente después de finalizar la carga, ya que una vez concluida la carga, el dispositivo conectado sigue recibiendo corriente.

# SOLUCIÓN DE PROBLEMAS

Consulte la tabla inferior si la unidad no funciona correctamente. Si el problema no aparece en la siguiente lista o las instrucciones siguientes no le ayudan, pulse  para acceder al modo de espera, desconecte el cable de alimentación y póngase en contacto con el centro de servicio o distribuidor de Yamaha más cercano.

## General

Problema	Causa	Solución
<b>Los altavoces no suenan.</b>	Es posible que el volumen esté ajustado al mínimo.	Ajuste el nivel del volumen.
	Es posible que la fuente no sea la correcta.	Seleccione la fuente correcta.
	La unidad está configurando la alarma.	Pulse <b>ALARM</b> para finalizar la configuración de la alarma.
<b>El sonido se apaga de repente.</b>	La función Reposo automático está activada.	Encienda el sistema y reproduzca la fuente de nuevo.
	Como el dispositivo conectado reproduce los contenidos a un volumen muy bajo, se ha activado la función Reposo automático.	Suba el volumen del dispositivo conectado.
<b>Suenan chasquidos, suena distorsionado o hay un sonido anormal.</b>	El volumen de la fuente de entrada es excesivo o el volumen de esta unidad es excesivo.	Ajuste el volumen con <b>VOLUME</b> .
<b>La unidad no funciona correctamente.</b>	Es posible que la unidad haya recibido una fuerte descarga eléctrica, como por ejemplo, de un rayo o excesiva electricidad estática, o es posible que se haya caído el suministro eléctrico.	Pulse  para acceder al modo de espera y desconecte el cable de alimentación. Espere unos 30 segundos, vuelva a conectar el cable de alimentación y encienda el sistema.
<b>El sistema se enciende pero inmediatamente se apaga.</b>	Es posible que el cable de alimentación esté conectado indebidamente.	Asegúrese de que el cable de alimentación está conectado a la toma de corriente de pared con firmeza.
	Es posible que la unidad haya recibido una fuerte descarga eléctrica, como por ejemplo, de un rayo o excesiva electricidad estática.	Desconecte el cable de alimentación. Espere unos 30 segundos, vuelva a conectar el cable de alimentación y encienda el sistema.
<b>Un equipo de alta frecuencia o digital produce ruido.</b>	Es posible que la unidad esté situada demasiado cerca del equipo de alta frecuencia o digital.	Aleje la unidad del equipo.
<b>Se ha borrado el ajuste del reloj.</b>	Se ha dejado la unidad más de una semana sin conexión al cable de alimentación de la toma de corriente de pared.	Conecte el cable de alimentación en la toma de corriente de pared con firmeza y ajuste de nuevo el reloj ( <sup>ES</sup> página 4).
<b>El reloj parpadea.</b>	La unidad está configurando las opciones <b>CLOCK</b> o <b>ALARM</b> .	Pulse  para cancelar la configuración de <b>CLOCK</b> o <b>ALARM</b> .

## Recepción de radio FM

Problema	Causa	Solución
<b>Hay demasiado ruido durante la emisión estéreo.</b>	Es posible que la emisora de radio que ha seleccionado se encuentre alejada de su zona, o que la recepción de ondas de radio sea muy débil en su zona.	Intente la sintonización manual para mejorar la calidad de la señal ( <sup>ES</sup> página 6), cambie la altura o la orientación de la antena o cambie la unidad de sitio ( <sup>ES</sup> página 3).

ES

## Bluetooth

Problema	Causa	Solución
<b>No se puede emparejar esta unidad con el dispositivo conectado.</b>	El dispositivo conectado no es compatible con el perfil A2DP.	Solo puede emparejar dispositivos compatibles con el perfil A2DP.
	La clave de acceso del dispositivo conectado que desea emparejar con esta unidad es diferente de "0000".	Utilice un dispositivo con una clave de acceso "0000".
	Esta unidad y el dispositivo conectado están demasiado alejados.	Acerque el dispositivo conectado a esta unidad.
	Hay un dispositivo cerca (horno microondas, LAN inalámbrica, etc.) que emite señales en la banda de frecuencia de 2,4 GHz.	Aleje esta unidad del dispositivo que está emitiendo señales de frecuencia de radio.
	La unidad se encuentra en el modo de espera.	Encienda la unidad y realice el emparejamiento (☞ página 8).
	Hay otro dispositivo <i>Bluetooth</i> conectado.	Finalice la conexión <i>Bluetooth</i> actual y lleve a cabo el emparejamiento con el nuevo dispositivo.
<b>No se puede establecer una conexión <i>Bluetooth</i>.</b>	Esta unidad no está registrada en la lista de conexiones <i>Bluetooth</i> del dispositivo conectado.	Vuelva a realizar el proceso de emparejamiento (☞ página 7).
	La unidad se encuentra en el modo de espera Eco.	Encienda la unidad y, después, establezca una conexión <i>Bluetooth</i> (☞ página 9).
	Hay otro dispositivo <i>Bluetooth</i> conectado.	Finalice la conexión <i>Bluetooth</i> actual y establezca de nuevo una conexión <i>Bluetooth</i> con el mismo dispositivo.
	La función <i>Bluetooth</i> del dispositivo está desactivada.	Active la función <i>Bluetooth</i> del dispositivo.
	Se ha eliminado la información de emparejamiento.	Vuelva a realizar el emparejamiento (☞ página 7). Esta unidad puede emparejarse con cuatro dispositivos. Si lo empareja con un quinto dispositivo, se borran los datos de emparejamiento del dispositivo con el que se ha conectado hace más tiempo.
		Borre cualquier historial de emparejamiento del TSX-B15 con iPhone/iPad/iPod touch y, a continuación, vuelva a emparejarlo con el TSX-B15 (☞ página 8).
<b>No se emite ningún sonido o se interrumpe durante la reproducción.</b>	La conexión <i>Bluetooth</i> de esta unidad con el dispositivo conectado está desconectada.	Vuelva a realizar el proceso de conexión <i>Bluetooth</i> (☞ página 9).
	Esta unidad y el dispositivo conectado están demasiado alejados.	Acerque el dispositivo conectado a esta unidad.
	Hay un dispositivo cerca (horno microondas, LAN inalámbrica, etc.) que emite señales en la banda de frecuencia de 2,4 GHz.	Aleje esta unidad del dispositivo que está emitiendo señales de frecuencia de radio.
	La función <i>Bluetooth</i> del dispositivo conectado está desactivada.	Active la función <i>Bluetooth</i> del dispositivo conectado.
	El dispositivo conectado no envía señales de audio <i>Bluetooth</i> a esta unidad.	Verifique que la función <i>Bluetooth</i> del dispositivo conectado esté ajustada correctamente.
	Esta unidad no está configurada en los ajustes de emparejamiento del dispositivo conectado.	Configure esta unidad en los ajustes de emparejamiento del dispositivo conectado.
	El volumen del dispositivo conectado está ajustado al mínimo.	Suba el nivel de volumen.
	El dispositivo conectado está conectado a más de dos altavoces <i>Bluetooth</i> y esta unidad (TSX-B15) no está seleccionada como dispositivo de reproducción.	Seleccione esta unidad como dispositivo de reproducción del dispositivo conectado.

## Carga con el puerto USB

Problema	Causa	Solución
No es posible cargar el dispositivo USB portátil conectado.	Ha conectado a la unidad un dispositivo USB no compatible. El dispositivo USB no está conectado correctamente.	Pulse  para acceder al modo de espera y vuelva a conectar el dispositivo USB a la unidad. Si esto no soluciona el problema, significa que el dispositivo USB no se puede cargar con esta unidad.

# ESPECIFICACIONES

## ■ SECCIÓN DEL REPRODUCTOR

### AUX IN

- Conector de Entrada ..... ESTÉREO I/D: 3,5 mm Minitoma ESTÉREO

## ■ SECCIÓN DEL AMPLIFICADOR

- Unidad del transductor ..... Transductor de gama completa de 5 cm x 2

## ■ SECCIÓN Bluetooth

- Versión de *Bluetooth* ..... Ver. 3.0
- Protocolos admitidos ..... A2DP
- Códecs admitidos ..... SBC
- Salida inalámbrica ..... *Bluetooth* Clase 2
- Distancia máxima de comunicación ..... 10 m (sin obstrucciones)
- Protección de contenido admitido ..... Método SCMS-T

## ■ SECCIÓN DEL SINTONIZADOR

- Intervalo de sintonización (FM) ..... 87,5 - 108,0 MHz

## ■ SECCIÓN DEL CONECTOR DE CARGA

- Tipo de conector ..... USB tipo A

- Salida nominal ..... 5 V/1 A

## ■ GENERALIDADES

- Alimentación ..... De 100 V a 240 V CA, 50/60 Hz
- Consumo de energía eléctrica ..... 11 W
- Consumo en modo de espera (visualización del reloj, *Bluetooth* listo para conexión) ..... 1,0 W
- Consumo en modo de espera Eco ..... 0,2 W
- Tiempo de gestión de la alimentación (Auto Standby) ..... Sin sonido: unos 20 minutos  
Sin operaciones: unas 8 horas
- Peso ..... 0,9 kg
- Dimensiones

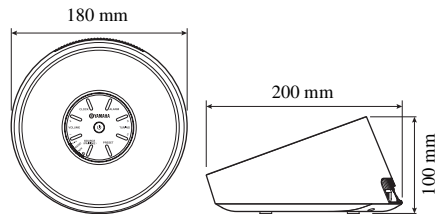

Las especificaciones están sujetas a cambios sin previo aviso.

## Bluetooth

- *Bluetooth* es una tecnología para la comunicación inalámbrica entre dispositivos situados en un área de unos 10 metros que emplean la banda de frecuencia de 2,4 GHz, una banda que puede usarse sin licencia.
- *Bluetooth* es una marca registrada de *Bluetooth SIG*, y Yamaha la usa según un convenio de licencia.

## Manejo de las comunicaciones Bluetooth

- La banda de 2,4 GHz usada por aparatos compatibles con *Bluetooth* es una banda de radio compartida por muchos equipos diferentes. Aunque los aparatos compatibles con *Bluetooth* usan una tecnología que minimiza la influencia de otros componentes que usan la misma banda de radio, tal influencia puede reducir la velocidad o la distancia de comunicación, y en algunos casos pueden hasta interrumpir las comunicaciones.
- La velocidad de transferencia de las señales y la distancia a la que se puede hacer la comunicación cambia según la distancia entre los aparatos de comunicación, la presencia de obstáculos, las condiciones de las ondas de radio y el tipo del equipo.

- Yamaha no garantiza todas las conexiones inalámbricas entre esta unidad y dispositivos compatibles con la función *Bluetooth*.

iPad, iPhone y iPod touch son marcas comerciales de Apple Inc. registradas en Estados Unidos y en otros países.

Nosotros, Yamaha Music Europe GmbH, declaramos por la presente que esta unidad cumple con los requisitos esenciales y otras disposiciones pertinentes de la Directiva 1999/5/CE.

### Yamaha Music Europe GmbH

Siemensstr. 22-34 25462 Rellingen, Germany  
Tel: +49-4101-303-0



# LET OP: LEES HET VOLGENDE VOOR U DIT TOESTEL IN GEBRUIK NEEMT.

- 1 Om er zeker van te kunnen zijn dat u de optimale prestaties uit uw toestel haalt, dient u deze handleiding zorgvuldig door te lezen. Bewaar de handleiding op een veilige plek zodat u er later nog eens iets in kunt opzoeken.
- 2 Installeer dit toestel op een goed geventileerde, koele, droge en schone plek — uit de buurt van direct zonlicht, warmtebronnen, trillingen, stof, vocht, en/of kou. Zorg, ten behoeve van voldoende ventilatie, minimaal voor de volgende vrije ruimte.  
Boven: 15 cm  
Achter: 10 cm  
Zijkanten: 10 cm
- 3 Plaats dit toestel uit de buurt van andere elektrische apparatuur, motoren of transformatoren om storing gebrom te voorkomen.
- 4 Stel dit toestel niet bloot aan plotselinge temperatuurswisselingen van koud naar warm en plaats het toestel niet in een omgeving met een hoge vochtigheidsgraad (bijv. in een ruimte met een luchtbevochtiger) om te voorkomen dat zich binnenin het toestel condens vormt, wat zou kunnen leiden tot elektrische schokken, brand, schade aan dit toestel en/of persoonlijk letsel.
- 5 Vermijd plekken waar andere voorwerpen op het toestel kunnen vallen, of waar het toestel blootstaat aan druppelende of spattende vloeistoffen. Plaats de volgende dingen niet bovenop dit toestel:
  - Andere componenten, daar deze schade kunnen veroorzaken en/of de afwerking van dit toestel kunnen doen verkleuren.
  - Brandende voorwerpen (bijv. kaarsen), daar deze brand, schade aan dit toestel en/of persoonlijk letsel kunnen veroorzaken.
  - Voorwerpen met vloeistoffen, daar deze elektrische schokken voor de gebruiker en/of schade aan dit toestel kunnen veroorzaken wanneer de vloeistof daaruit in het toestel terecht komt.
- 6 Dek het toestel niet af met een krant, tafellaken, gordijn enz. zodat de koeling niet belemmerd wordt. Als de temperatuur binnenin het toestel te hoog wordt, kan dit leiden tot brand, schade aan het toestel en/of persoonlijk letsel.
- 7 Steek de stekker van dit toestel pas in het stopcontact als alle aansluitingen gemaakt zijn.
- 8 Gebruik het toestel niet wanneer het ondersteboven is geplaatst. Het kan hierdoor oververhit raken, wat kan leiden tot schade.
- 9 Gebruik geen overdreven kracht op de schakelaars, knoppen en/of snoeren.
- 10 Wanneer u de stekker uit het stopcontact haalt, moet u aan de stekker zelf trekken, niet aan het snoer.
- 11 Maak dit toestel niet schoon met chemische oplosmiddelen; dit kan de afwerking beschadigen. Gebruik alleen een schone, droge doek.
- 12 Gebruik alleen het op dit toestel aangegeven voltage. Gebruik van dit toestel bij een hoger voltage dan aangegeven is gevaarlijk en kan leiden tot brand, schade aan het toestel en/of persoonlijk letsel. Yamaha aanvaardt geen aansprakelijkheid voor enige schade veroorzaakt door gebruik van dit toestel met een ander voltage dan aangegeven staat.
- 13 Om schade door blikseminslag te voorkomen, dient u de stekker uit het stopcontact te halen wanneer het onweert.
- 14 Probeer niet zelf wijzigingen in dit toestel aan te brengen of het te repareren. Neem contact op met erkend Yamaha servicepersoneel wanneer u vermoedt dat het toestel reparatie behoeft. Probeer in geen geval de behuizing open te maken.
- 15 Wanneer u dit toestel voor langere tijd niet zult gebruiken (bijv. vakantie), dient u de stekker uit het stopcontact te halen.
- 16 Lees het hoofdstuk "PROBLEMEN OPLOSSEN" over veel voorkomende vergissingen bij de bediening voor u de conclusie trekt dat het toestel een storing of defect vertoont.
- 17 Voor u dit toestel verplaatst, dient u op  te drukken om dit toestel uit te schakelen en de stekker uit het stopcontact te halen.
- 18 Er zal zich condens vormen wanneer de omgevingstemperatuur plotseling verandert. Haal de stekker uit het stopcontact en laat het toestel met rust.
- 19 Wanneer het toestel langere tijd achter elkaar gebruikt wordt, kan het warm worden. Schakel het toestel uit en laat het afkoelen.
- 20 Installeer dit toestel in de buurt van een stopcontact op een plek waar u de stekker gemakkelijk kunt bereiken.
- 21 U moet de met dit toestel meegeleverde netstroomadapter gebruiken. Gebruik van een andere netstroomadapter dan de meegeleverde kan leiden tot brand of schade aan dit toestel.

De stroomvoorziening van dit toestel is niet afgesloten zolang de stekker in het stopcontact zit, ook al is het toestel zelf uitgeschakeld met . In deze toestand is het toestel ontworpen en zeer kleine hoeveelheid stroom te verbruiken.

**WAARSCHUWING**  
OM DE RISICO'S VOOR BRAND OF ELEKTRISCHE SCHOKKEN TE VERMINDEREN, MAG U DIT TOESTEL IN GEEN GEVAL BLOOTSTELLEN AAN VOCHT OF REGEN.

- De luidsprekers van dit toestel bevatten magneten. Plaats daarom geen voorwerpen die gevoelig zijn voor magnetische velden (tv's met beeldbuis, horloges, creditkaarten, diskettes e.d.) op of naast dit toestel.
- De kans bestaat dat wanneer dit apparaat te dicht bij een tv met beeldbuis (Braun-buis) geplaatst wordt, de kwaliteit van de kleuren nadelig beïnvloed zal worden. In dat geval zet u dit apparaat op wat grotere afstand van het tv-toestel.

Gebruik dit toestel niet op een afstand van minder dan 22 cm van personen met een pacemaker of defibrillator voor het hart.

Radiogolven kunnen elektro-medische apparatuur beïnvloeden.  
Gebruik dit toestel niet in de buurt van medische apparaten of in medische faciliteiten.

## Informatie voor gebruikers van inzameling en verwijdering van oude apparaten



Dit teken op de producten, verpakkingen en/of bijgaande documenten betekent dat gebruikte elektrische en elektronische producten niet mogen worden gemengd met algemeen huishoudelijk afval.

Breng alstublieft voor de juiste behandeling, herwinning en hergebruik van oude producten deze naar daarvoor bestemde verzamelpunten, in overeenstemming met uw nationale wetgeving en de instructies 2002/96/EC.

Door deze producten juist te rangschikken, helpt u het redden van waardevolle rijkdommen en voorkomt u mogelijke negatieve effecten op de menselijke gezondheid en de omgeving, welke zich zou kunnen voordoen door ongepaste afvalverwerking.

Voor meer informatie over het inzamelen en hergebruik van oude producten kunt u contact opnemen met uw plaatselijke gemeente, uw afvalverwerkingsbedrijf of het verkooppunt waar u de artikelen heeft gekocht.

### [Informatie over verwijdering in andere landen buiten de Europese Unie]

Dit symbool is alleen geldig in de Europese Unie. Mocht u artikelen weg willen gooien, neem dan alstublieft contact op met uw plaatselijke overheidsinstantie of dealer en vraag naar de juiste manier van verwijderen.

## INHOUD

DE ONDERDELEN EN DE FUNCTIES ERVAN .....	2
BASISFUNCTIES.....	4
NAAR FM-ZENDERS LUISTEREN .....	6
MUZIEK BELUISTEREN OP EEN <i>Bluetooth</i> -APPARAAT .....	7
LUISTEREN NAAR EXTERNE BRONNEN .....	10
OPLADEN MET DE USB-POORT.....	10
PROBLEEM OPLOSSEN .....	11
SPECIFICATIES.....	13

## ■ Kenmerken

- Afspelen van *Bluetooth*-apparaten, FM-radiozenders en externe apparaten met een AUX-aansluiting.
  - Een alarm instellen met behulp van een FM-radiozender.
  - Stroom voorzien voor smartphones, tablets enz. via de USB-poort op het achterpaneel.
  - Rijke geluiden dankzij de aangepaste 5cm-luidspreker met volledig bereik en DSP (Digital Signal Processor) van Yamaha.
  - Verbeterde hoge tonen en indrukwekkende midden- en lage tonen, zelfs bij het afspelen van een gecompriëerde audiobron zoals MP3 enz. (Music Enhancer)
- **Opmerking** geeft voorzorgsmaatregelen voor gebruik van het toestel en zijn functionele beperkingen aan.
  -  geeft bijkomende uitleg voor beter gebruik aan.

## ■ Meegeleverde accessoires

Netstroomadapter

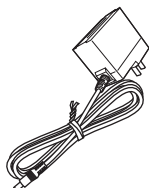

FM-antenne

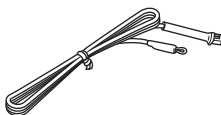

12 V DC, 1,5 A,  
modelnummer:  
MU18-D120150-C5

# DE ONDERDELEN EN DE FUNCTIES ERVAN

## ■ Bovenpaneel

### ① VOLUME

Hiermee kunt u het volume regelen. Wanneer u het volume regelt, wordt het volumeniveau enkele ogenblikken weergegeven op het display.

### ② CLOCK

Hiermee kunt u de klok instellen (☞ pagina 4).

### ③ ALARM

Hiermee kunt u het alarm instellen (☞ pagina 4).

### ④ TUNING

Hiermee kunt u de tijd of de radiofrequentie aanpassen (☞ pagina 4, 6).

### ⑤ PRESET

Hiermee kunt u tot vijf favoriete FM-radiozenders opslaan (☞ pagina 6).

### ⑥ SOURCE (PAIRING)

Hiermee kunt u een ingangsbron kiezen uit  (*Bluetooth*), *AUX* of *RADIO*.

### ⑦ Display





8:00  
PM MHz

### ⑧ Indicatoren

 (alarm): licht op wanneer het alarm geactiveerd is (☞ pagina 4).

**RADIO:** licht op wanneer de radio geselecteerd is als ingangsbron (☞ pagina 6).

**AUX:** licht op wanneer **AUX** geselecteerd is als ingangsbron (☞ pagina 10).

 (*Bluetooth*): licht op wanneer  (*Bluetooth*) geselecteerd is als ingangsbron of tijdens *Bluetooth*-koppeling/-verbinding (☞ pagina 7, 9).

### Dimfunctie

Druk herhaaldelijk op **CLOCK** om de helderheid van het display en de indicatoren in te stellen.

3 (helderst) → 2 → 1 (donkerst)

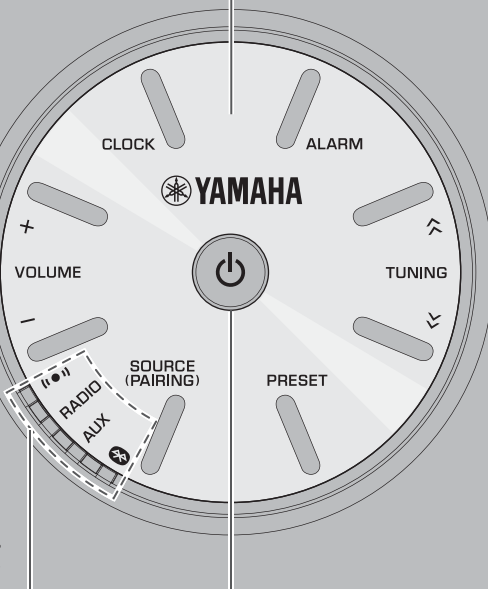

### ⑨ Rooster (☞ pagina 3)



### ⑩

Druk hierop om het systeem in te schakelen of de stand-bystand te activeren.

### Ecostand-bystand

- Dit kan het energieverbruik verminderen. Houd  minstens 3 seconden ingedrukt om de energiebesparingsstand te activeren op het systeem. Alle indicatoren en het display worden uitgeschakeld, en de *Bluetooth*-functie, geluidswaergave en knoppen (behalve ) worden gedeactiveerd. Om de ecostand-bystand op te heffen drukt u op .
- De alarmfunctie is altijd beschikbaar, zelfs als de stand-bystand of ecostand-bystand geactiveerd is op het systeem.

### Automatische stand-bystand (☞ pagina 5)

- Dit toestel is uitgerust met een functie waarmee de stand-bystand automatisch wordt geactiveerd wanneer er geen geluidssignaal wordt ingevoerd via een aangesloten apparaat of wanneer het aangesloten apparaat gedurende een bepaalde tijd (ongeveer 20 minuten) met een laag volume afspeelt.



**Let op**

Er is een rooster bevestigd aan dit product om de luidsprekers te beschermen.

- Aangezien de roosterdoek uit een zacht materiaal bestaat, kan deze snel beschadigd raken. Kras er dus nooit op met een scherp voorwerp.
- Zorg ervoor dat de roosterdoek niet overmatig opgespannen wordt. Als dit wel het geval is, zal het vervormd en beschadigd raken, met schade aan de luidsprekers als mogelijk gevolg. Spring dus altijd voorzichtig om met de roosterdoek.

**■ Achterzijde****11 CHARGING**

Leverd 5 V / 1 A aan een draagbaar apparaat zoals een smartphone wanneer het verbonden is via een USB-kabel (zie pagina 10).

- 12 12 V**  Sluit hier de bijgeleverde netstroomadapter op aan.

- 13 AUX** Sluit hier externe apparaten op aan met behulp van een kabel met een  $\varnothing 3,5\text{mm}$ -stereoministekker (zie pagina 10).

- 14 FM ANT** Aansluiting voor de FM-antenne

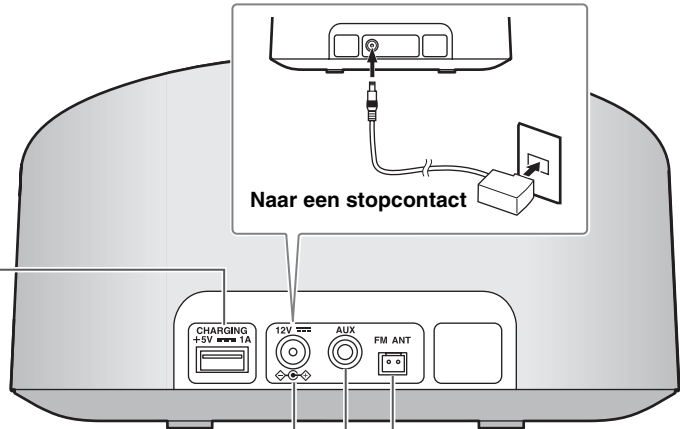

Naar een stopcontact

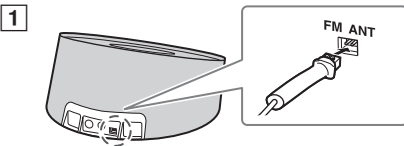
**De FM-antenne aansluiten**

- 1 Sluit de meegeleverde antenne aan op het toestel.
- 2 Maak de antenne vast op de plaats waar u de beste ontvangst waarneemt.

**Opmerking**

- Zorg ervoor dat de antenne is uitgestrekt zoals op de afbeelding.
- Als de FM-ontvangst slecht is, verander dan de hoogte of de richting van de antenne, of verplaats het toestel.

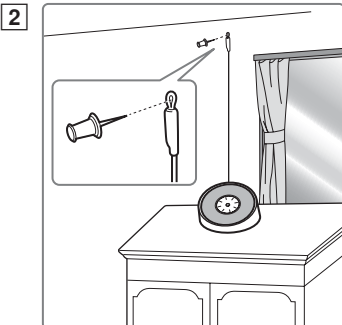
**Let op**

Als u naar een FM-radiozender luistert terwijl de batterij via USB wordt opgeladen, kan ruis het radiosignaal verstoren. Ontkoppel in dat geval de USB-kabel van het toestel.

# BASISFUNCTIES

## De klok instellen

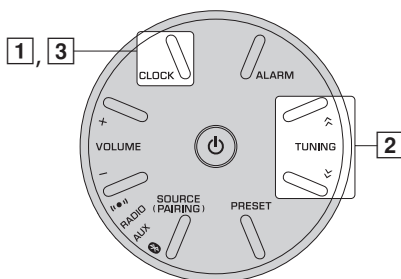

- 1 Houd **CLOCK** langer dan 2 seconden ingedrukt. Het display knippert.



- 2 Pas de tijd aan met **TUNING**.



Als u **TUNING** ingedrukt houdt, veranderen de cijfers snel.

- 3 Druk op **CLOCK**.

Als u de klokinstellingsmodus wilt annuleren, drukt u op .



Druk in stap **2** op **PRESET** om de tijdweergavemethode te kiezen (12 uur / 24 uur).

### Opmerking

Als de stekker ongeveer een week lang niet in het stopcontact zit, gaan de tijdinstellingen verloren.

## Alarminstelling

Dit toestel kan op het ingestelde tijdstip de radio afspelen en pieptonen laten weerklinken.

### ■ Tijd en geluid instellen

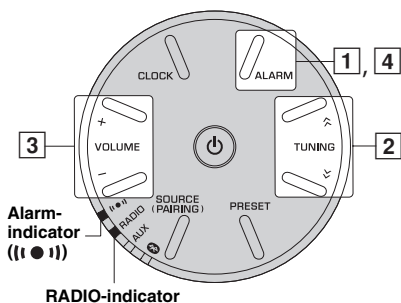

- 1 Houd **ALARM** langer dan 2 seconden ingedrukt.

De alarminindicator ((●●)), de **RADIO**-indicator en het display knipperen.



- 2 Stel de alarmtijd in via **TUNING**.

- 3 Stel het alarmvolume in met behulp van **VOLUME**.

Het volumeniveau wordt weergegeven.



- 4 Druk op **ALARM**.

Het alarm is ingesteld en de alarminindicator ((●●)) licht op.



- U kunt alleen de radio en pieptonen selecteren als alarmtype op dit toestel.
- De radio begint 3 minuten voor de alarmtijd met afspelen en de pieptonen beginnen op de alarmtijd zelf.

### Opmerking

Als u op **ALARM** drukt om de alarminstelling te voltooien zonder de alarmtijd en het alarmvolume te wijzigen, wordt de alarminstellersmodus geannuleerd en is het alarm niet geactiveerd.

## ■ Het alarm in-/uitschakelen

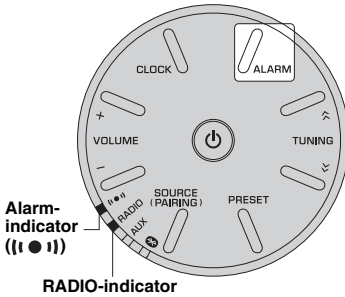

Druk op **ALARM**.

Als het alarm geactiveerd is, lichten de alarmindicator ((I ● I)) en de **RADIO**-indicator op en wordt de alarmtijd enkele ogenblikken weergegeven.

## Handelingen tijdens het klinken van het alarm

Op de ingestelde tijd zal het alarm klinken. Tijdens het klinken ervan zijn de onderstaande handelingen mogelijk.

## ■ Het alarm uitzetten

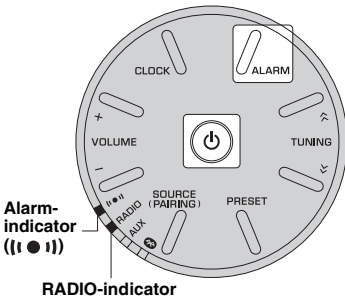

Druk op **ALARM** of .



- Als u het alarm niet uitzet, zal het na 60 minuten automatisch stoppen.
- Wanneer u het alarm uitzet, worden de instellingen van de alarmtijd enz. opgeslagen voor eenvoudig hergebruik.
- Druk één keer op om het even welke knop (behalve **ALARM** en ) om de pieptonen te stoppen en twee keer om de radiobron te stoppen (sluimerfunctie). Vier minuten na het stoppen van de radiobron zal deze opnieuw zachtjes gaan weerklinken, en nog een minuut later zijn ook de pieptonen opnieuw hoorbaar.
- Wanneer de sluimerfunctie geactiveerd is, knipperen het display, de alarmindicator ((I ● I)) en de **RADIO**-indicator.

## Automatische stand-bystand

Het systeem schakelt in de volgende omstandigheden automatisch over naar de stand-bystand.

- Er wordt geen geluidssignaal ingevoerd via een aangesloten apparaat of het aangesloten apparaat speelt gedurende een bepaalde tijd (ongeveer 20 minuten) met een laag volume af.
- Als er gedurende meer dan 8 uur geen handelingen uitgevoerd worden terwijl er al dan niet muziek afgespeeld wordt.
- Als de *Bluetooth*-verbinding met het *Bluetooth*-apparaat verbroken wordt.

# NAAR FM-ZENDERS LUISTEREN

## Op radiozenders afstemmen

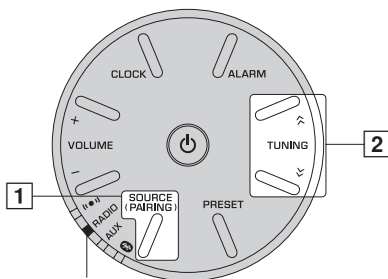

RADIO-indicator

- 1 Druk op **SOURCE** om **RADIO** te selecteren.  
De **RADIO**-indicator licht op.
- 2 Houd **TUNING** ingedrukt om automatisch af te stemmen.  
Voor handmatig afstemmen drukt u herhaaldelijk op **TUNING**.

### Opmerking

Als u handmatig afstemt op een zender, is het geluid monuraal.

## Radiozenders vastleggen

U kunt tot vijf van uw favoriete FM-radiozenders vastleggen met de 'preset'-functie.

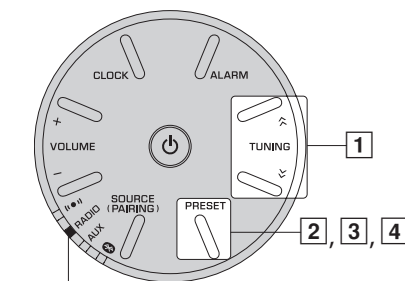

RADIO-indicator

- 1 Druk op **TUNING** om een favoriete radiozender te selecteren.  
De radiofrequentie wordt tijdelijk weergegeven.

88.35  
MHz

- 2 Houd **PRESET** langer dan 2 seconden ingedrukt.  
Het voorinstelnummer knippert in het display.

P1

- 3 Druk op **PRESET** om het voorinstelnummer te selecteren waaronder u de zender wilt opslaan.  
Het voorinstelnummer wordt als volgt weergegeven:  
P1 → P2 → P3 → P4 → P5 → P1
- 4 Houd **PRESET** langer dan 2 seconden ingedrukt om de handeling te voltooien.

## Vastgelegde radiozenders selecteren

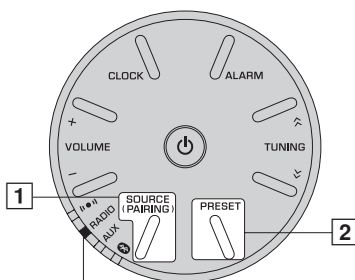

RADIO-indicator

- 1 Druk op **SOURCE** om **RADIO** te selecteren.  
De **RADIO**-indicator licht op.
- 2 Druk herhaaldelijk op **PRESET** om de voorgeprogrammeerde radiozender te selecteren.

# MUZIEK BELUISTEREN OP EEN *Bluetooth*-APPARAAT

Dit toestel beschikt over *Bluetooth*-functionaliteit. U kunt genieten van draadloos afgespeelde muziek vanaf uw *Bluetooth*-apparaat (smartphone, digitale audiospeler enz.). Raadpleeg ook de gebruikershandleiding van uw *Bluetooth*-apparaat.

## Installatie

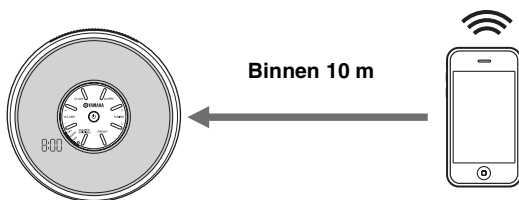

Installeer het toestel op een daarvoor geschikte plek en let daarbij op de volgende punten:

- Zet het toestel niet op een oppervlak van staal of andere metalen.
- Dek het toestel niet af met een doek enz.
- Installeer het toestel binnen een afstand in een rechte lijn van 10 m in dezelfde ruimte als het apparaat waarmee de verbinding tot stand gebracht moet worden (smartphone, digitale audiospeler enz. die compatibel is met het *Bluetooth*-profiel A2DP).
- Zorg ervoor dat er zich tussen dit toestel en het *Bluetooth*-apparaat geen obstakels bevinden.

## Dit toestel koppelen met uw *Bluetooth*-apparaat

### ☼ Wat is koppelen?

Koppelen is een bewerking waarbij het communicerende apparaat (hierna "het verbindende apparaat") bij dit toestel geregistreerd wordt. De koppeling moet uitgevoerd worden wanneer u uw *Bluetooth*-apparaat voor het eerst met dit toestel gebruikt of wanneer de koppelgegevens gewist werden. Zodra het koppelen is voltooid, worden latere verbindingen gemakkelijk, zelfs nadat de *Bluetooth*-verbinding is verbroken. Als het koppelen niet is gelukt, raadpleeg dan het item "*Bluetooth*" onder "PROBLEMEN OPLOSSEN" (☞ pagina 12).

### Opmerking

- Dit toestel kan gekoppeld worden met maximaal vier verbindende apparaten. Als er vervolgens een vijfde apparaat gekoppeld wordt, worden de koppelgegevens voor het apparaat met de oudste verbindingsdatum gewist.
- Als dit toestel met een ander apparaat verbonden is via *Bluetooth*, houdt u **SOURCE** ingedrukt om de *Bluetooth*-verbinding te verbreken voordat u de koppelingsbewerking uitvoert.

## ■ Koppelen (registreren)

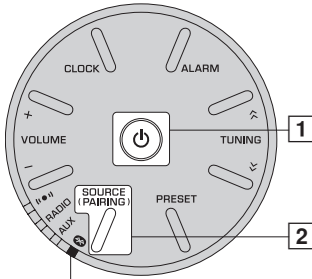

Bluetooth-indicator (📶)

- 1 Schakel het systeem in.
- 2 Houd **SOURCE** langer dan 2 seconden ingedrukt om de koppelingsmodus te activeren.
  - De koppelingsmodus blijft 5 minuten actief.
  - In de koppelingsmodus licht de Bluetooth-indicator (📶) afwisselend oranje en blauw op.

### – Als u een iPhone/iPad/iPod touch gebruikt

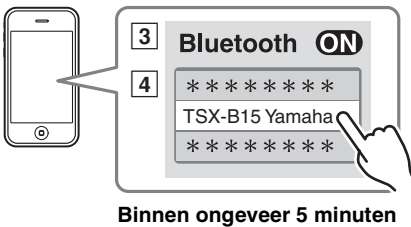

- 3 Zet op uw iPhone/iPad/iPod touch [Instellingen] → [Bluetooth] aan. De Bluetooth-verbindingslijst verschijnt in [Apparaten]. (Deze procedure of weergave kan verschillen naargelang het type iPhone/iPad/iPod touch dat u hebt.)
- 4 Kies dit toestel (TSX-B15 Yamaha) uit de Bluetooth-verbindingslijst van het verbindende apparaat.
  - Wanneer de koppeling tot stand is gebracht, geeft uw iPhone/iPad/iPod touch "Verboden" aan.
  - De Bluetooth-indicator (📶) licht blauw op.

### – Als u een ander apparaat dan een iPhone/iPad/iPod touch gebruikt

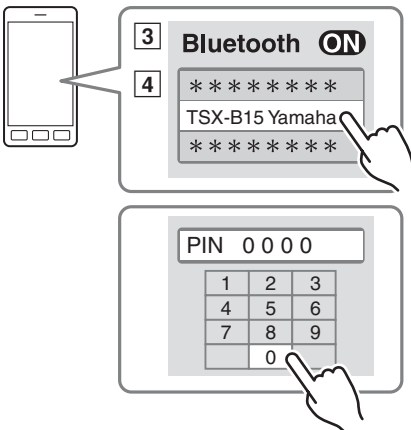

- 3 Voer de Bluetooth-koppeling uit op het verbindende apparaat. Raadpleeg voor meer informatie de gebruikershandleiding van het verbindende apparaat.
- 4 Kies dit toestel (TSX-B15 Yamaha) uit de Bluetooth-verbindingslijst van het verbindende apparaat. Wanneer de koppeling voltooid is, licht de Bluetooth-indicator (📶) blauw op.



Als u om een toegangscode gevraagd wordt, voert u "0000" in.

#### Opmerking

Controleer of het koppelingsproces op het verbindende apparaat voltooid is. Als het koppelingsproces mislukt, begint u opnieuw vanaf stap 2. Raadpleeg de gebruiksaanwijzing van het verbindende apparaat voor meer informatie.

## Muziek beluisteren op een Bluetooth-apparaat

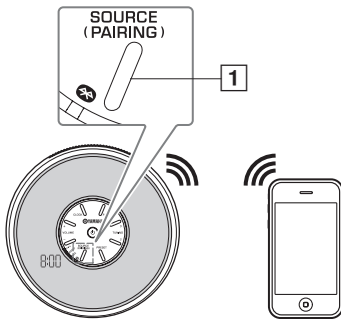

- 1 Druk op **SOURCE** om  (*Bluetooth*) te selecteren.
- 2 Verbind dit toestel en het verbindende apparaat via *Bluetooth*.
- 3 Speel muziek af op het verbindende apparaat.

### Opmerking

Zorg dat het volume van dit toestel niet te hoog is ingesteld. We adviseren u om het volume op het verbindende apparaat te regelen.



- Als u een *Bluetooth*-apparaat verbindt met het toestel terwijl de stand-bystand geactiveerd is op het systeem, zal het systeem automatisch worden ingeschakeld.
- Als u de *Bluetooth*-verbinding met het verbindende apparaat verbreekt, schakelt het systeem over naar de stand-bystand.

## Een reeds gekoppeld apparaat verbinden via Bluetooth

Eens de koppeling met een apparaat tot stand is gebracht, is verbinden met dat apparaat via *Bluetooth* later eenvoudig.

### ■ Verbinden vanaf dit toestel

Druk op **SOURCE** om  (*Bluetooth*) te selecteren.

De *Bluetooth*-indicator () licht oranje op.

Het toestel gaat op zoek naar het verbindende apparaat dat als laatste verbonden werd via *Bluetooth*, en brengt vervolgens een verbinding tot stand (u moet hiervoor eerst de *Bluetooth*-functie van het verbindende apparaat inschakelen).

Wanneer de *Bluetooth*-verbinding tot stand is gebracht, licht de *Bluetooth*-indicator () blauw op.

### Opmerking

Yamaha garandeert niet dat dit toestel met alle *Bluetooth*-apparaten kan worden verbonden.

### ■ Verbinding maken vanaf het verbindende apparaat

1 Schakel *Bluetooth* bij de *Bluetooth*-instellingen van het verbindende apparaat in.

2 Kies dit toestel (TSX-B15 Yamaha) uit de *Bluetooth*-verbindinglijst van het verbindende apparaat.



De *Bluetooth*-verbinding wordt tot stand gebracht en de *Bluetooth*-indicator () licht blauw op.

### Opmerking

*Bluetooth*-verbindingen kunnen niet tot stand worden gebracht vanaf het verbindende apparaat wanneer de ecostand-bystand geactiveerd is op dit toestel. Zet het systeem aan.

## Een Bluetooth-verbinding verbreken

Als een van de volgende bewerkingen wordt uitgevoerd terwijl er een *Bluetooth*-verbinding tot stand is gebracht, wordt de *Bluetooth*-verbinding verbroken.

- Als u **SOURCE** langer dan 2 seconden indrukt.
- Als u op **SOURCE** drukt om een andere afspeelbron dan  (*Bluetooth*) te selecteren.
- Als u op  drukt om de stand-bystand te activeren.
- Als de *Bluetooth*-verbinding met het *Bluetooth*-apparaat verbroken wordt.

## LUISTEREN NAAR EXTERNE BRONNEN

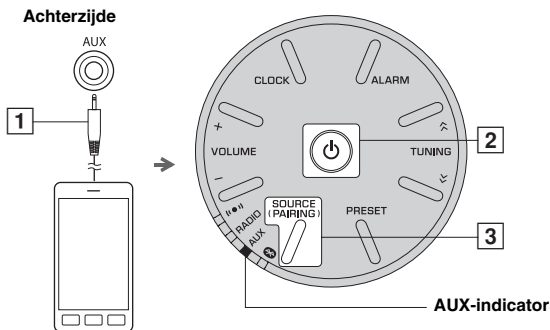

- 1 Sluit uw draagbare audioapparaat aan op **AUX** met behulp van een in de handel verkrijgbare 3,5mm-ministekkerkabel.

### Opmerking

Zet het volume van dit toestel en uw draagbare audiospeler laag voordat u deze aansluit.

- 2 Schakel het systeem in.
- 3 Druk op **SOURCE** om **AUX** te selecteren als afspelerbron. De **AUX**-indicator licht op.
- 4 Start het afspelen op de aangesloten draagbare audiospeler.

## OPLADEN MET DE USB-POORT

Door een draagbaar apparaat zoals een smartphone of tablet aan te sluiten op de USB-poort van dit toestel, wordt het verbonden apparaat opgeladen (stroomtoevoer van maximaal 5 V/1 A wordt ondersteund). Houd een USB-kabel klaar die compatibel is met het draagbare apparaat en controleer vóór gebruik of het apparaat wordt ondersteund voor opladen via USB-verbinding. Lees ook de documentatie die bij het draagbare apparaat wordt geleverd.

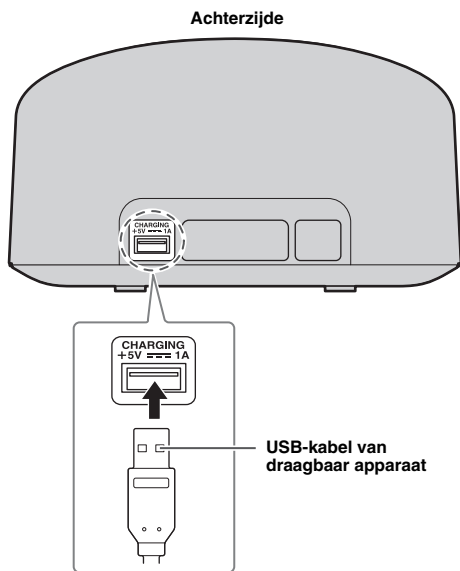

- 1 Sluit uw draagbare apparaat aan op de USB-poort op dit toestel met behulp van een in de winkel verkrijgbare USB-kabel. Het automatisch opladen start.
- 2 Koppel de USB-kabel los van het toestel wanneer het opladen is voltooid. Controleer de oplaadstatus op het draagbare apparaat.

### Opmerking



- De **USB-poort** dient **alleen** voor opladen. De **USB-poort** biedt geen ondersteuning voor afspelen van audio.
- Opladen kan, naargelang het draagbare apparaat, niet mogelijk zijn.
- In de ecostand-bystand stopt de stroomtoevoer en kan er niet worden opgeladen.
- Dit toestel werkt niet als geheugenopslag.
- Yamaha kan niet verantwoordelijk worden gesteld voor schade aan het draagbare apparaat of gegevensverlies dat is opgetreden tijdens het gebruik van dit toestel.
- Koppel de USB-kabel los onmiddellijk nadat het opladen voltooid is, aangezien de stroomtoevoer naar het verbonden apparaat actief blijft.



# PROBLEMEN OPLOSSEN

Raadpleeg onderstaande tabel als het toestel niet goed werkt. Als het probleem niet hieronder vermeld staat of als de aanwijzingen het probleem niet verhelpen, drukt u op  om de stand-bystand te activeren, koppelt u het netsnoer los en neemt u contact op met uw dichtstbijzijnde Yamaha-dealer of -servicecentrum.

## Algemeen

Probleem	Oorzaak	Oplossing
<b>Er komt geen geluid uit de luidsprekers.</b>	Het volume is mogelijk op het minimum ingesteld.	Pas het volumeniveau aan.
	De signaalbron is misschien niet correct.	Kies de juiste signaalbron.
	Het alarm wordt ingesteld op het toestel.	Druk op <b>ALARM</b> om de alarminstelling te voltooiën.
<b>Het geluid valt plots weg.</b>	De automatische stand-byfunctie is ingeschakeld.	Schakel het toestel in en speel de signaalbron weer af.
	Aangezien de muziek op het verbindende apparaat erg stil wordt afgespeeld, is de automatische stand-byfunctie ingeschakeld.	Verhoog het volume op het verbindende apparaat.
<b>Het geluid kraakt/vervormt of er is een ander abnormaal geluid.</b>	Volume van de bron staat te hoog of volume van het toestel staat te hoog.	Pas het volume aan met <b>VOLUME</b> .
<b>Het toestel werkt niet naar behoren.</b>	Het toestel heeft mogelijk een sterke elektrische schok gekregen door bliksem of een teveel aan statische elektriciteit, of de stroomvoorziening is onderbroken of instabiel.	Druk op  om de stand-bystand te activeren en koppel het netsnoer los. Wacht ongeveer 30 seconden, sluit het netsnoer opnieuw aan en schakel het systeem in.
<b>Het toestel wordt ingeschakeld maar meteen weer uitgeschakeld.</b>	Het netsnoer is mogelijk niet goed aangesloten.	Zorg dat het netsnoer stevig in het stopcontact zit.
	Het toestel heeft mogelijk een sterke elektrische schok gekregen door bliksem of een teveel aan statische elektriciteit.	Koppel het netsnoer los. Wacht ongeveer 30 seconden, sluit het netsnoer opnieuw aan en schakel het systeem in.
<b>Digitale of hoogfrequente apparatuur veroorzaakt storing.</b>	Het toestel staat misschien te dicht bij de digitale of hoogfrequente apparatuur.	Zet dit toestel verder weg van de apparatuur in kwestie.
<b>De instelling van de klok is gewist.</b>	Het netsnoer van het toestel is wellicht langer dan een week losgekoppeld geweest.	Stop de stekker van het netsnoer goed in het stopcontact en stel de klok opnieuw in (☞ pagina 4).
<b>De klok knippert.</b>	<b>CLOCK</b> of <b>ALARM</b> wordt ingesteld op het toestel.	Druk op  om het instellen van <b>CLOCK</b> of <b>ALARM</b> te annuleren.

## FM-radio-ontvangst

Probleem	Oorzaak	Oplossing
<b>Te veel ruis tijdens stereouitzending.</b>	U hebt misschien een radiozender gekozen die zich ver van u bevindt of u hebt een slechte ontvangst van radiogolven in het gebied waar u zich bevindt.	Probeer manueel afstemmen om de signaalkwaliteit (☞ pagina 6) te verbeteren of wijzig de hoogte of richting van de antenne, of verplaats het toestel (☞ pagina 3).

## Bluetooth

Probleem	Oorzaak	Oplossing
<b>Kan dit toestel niet koppelen met het verbindende apparaat.</b>	Het verbindende toestel ondersteunt A2DP niet.	Voer koppelingsbewerkingen uit met een apparaat dat A2DP ondersteunt.
	De toegangscode van het verbindende apparaat dat u met dit toestel wilt koppelen is een andere toegangscode dan "0000".	Gebruik een verbindend apparaat dat "0000" heeft als toegangscode.
	Dit toestel en het verbindende apparaat staan te ver uit elkaar.	Zet het verbindende apparaat dichterbij dit toestel.
	Er is een apparaat (magnetron, draadloos LAN enz.) in de buurt dat signalen verzendt op de 2,4GHz-frequentie.	Verwijder dit toestel uit de buurt van het apparaat dat radiofrequentiesignalen uitzendt.
	De stand-bystand is geactiveerd op het toestel.	Schakel het toestel in en voer de koppeling uit (☞ pagina 8).
	Er is een ander Bluetooth-apparaat verbonden.	Verbreek de huidige Bluetooth-verbinding en maak een koppeling met het nieuwe apparaat.
<b>Kan geen Bluetooth-verbinding tot stand brengen.</b>	Dit toestel is niet geregistreerd in de Bluetooth-verbindingslijst van het verbindende apparaat.	Voer opnieuw koppelingsbewerkingen uit (☞ pagina 7).
	De ecostand-bystand is geactiveerd op het toestel.	Schakel het toestel in en breng vervolgens een Bluetooth-verbinding tot stand (☞ pagina 9).
	Er is een ander Bluetooth-apparaat verbonden.	Verbreek de huidige Bluetooth-verbinding en maak opnieuw verbinding via Bluetooth met het betreffende apparaat.
	De Bluetooth-functie van het apparaat is uitgeschakeld.	Schakel de Bluetooth-functie van het apparaat in.
	De koppelingsinformatie is gewist.	Voer de koppeling opnieuw uit (☞ pagina 7). U kunt dit toestel koppelen met vier apparaten. Als u een vijfde apparaat koppelt, wordt de koppelingsinformatie met de oudste verbindingsdatum gewist. Wis de koppelgeschiedenis van de TSX-B15 op de iPhone/iPad/iPod touch en koppel vervolgens opnieuw met de TSX-B15 (☞ pagina 8).
<b>Er wordt geen geluid geproduceerd of het geluid wordt onderbroken tijdens het afspeelen.</b>	De Bluetooth-verbinding van dit toestel met het verbindende apparaat is verbroken.	Voer opnieuw Bluetooth-koppelingsbewerkingen uit (☞ pagina 9).
	Dit toestel en het verbindende apparaat staan te ver uit elkaar.	Zet het verbindende apparaat dichterbij dit toestel.
	Er is een apparaat (magnetron, draadloos LAN enz.) in de buurt dat signalen verzendt op de 2,4GHz-frequentie.	Verwijder dit toestel uit de buurt van het apparaat dat radiofrequentiesignalen uitzendt.
	De Bluetooth-functie van het verbindende apparaat is uitgeschakeld.	Schakel de Bluetooth-functie van het verbindende apparaat in.
	Het verbindende apparaat is niet ingesteld om Bluetooth-audiosignalen naar dit toestel te zenden.	Controleer of de Bluetooth-functie van het verbindende apparaat correct is ingesteld.
	De koppelingsinstelling van het verbindende apparaat is niet ingesteld op dit toestel.	Stel de koppelingsinstelling van het verbindende apparaat in op dit toestel.
	Het volume van het verbindende apparaat is ingesteld op het minimum.	Verhoog het volume.
	Het verbindende apparaat is met meer dan twee Bluetooth-luidsprekers verbonden en dit toestel (TSX-B15) is niet geselecteerd als afspeelapparaat.	Selecteer dit toestel als afspeelapparaat voor het verbindende apparaat.

## Opladen met USB-poort

Probleem	Oorzaak	Oplossing
<b>Kan het aangesloten draagbare USB-apparaat niet opladen.</b>	Een incompatibel USB-apparaat is aangesloten op het toestel, of het USB-apparaat is niet correct aangesloten op dit toestel.	Druk op  om de stand-bystand te activeren en sluit het USB-apparaat opnieuw aan op het toestel. Als het probleem hierdoor niet is opgelost, is het USB-apparaat niet oplaadbaar met het toestel.

# SPECIFICATIES

## ■ SPELERSECTIE

### AUX IN

- Ingang  
..... STEREO L/R: 3,5mm-stereoministekker

## ■ VERSTERKERSECTIE

- Driver.....5cm-driver met volledig bereik x 2

## ■ Bluetooth-SECTIE

- Bluetooth-versie..... Ver. 3.0
- Ondersteunde protocols..... A2DP
- Ondersteunde codecs..... SBC
- Draadloze uitgang..... Bluetooth Klasse 2
- Maximale communicatieafstand  
..... 10 m (zonder obstakels)
- Ondersteunde inhoudsbeveiliging..... SCMS-T-methode

## ■ TUNERSECTIE

- Afstembereik (FM)..... 87,5 tot 108,0 MHz

## ■ OPLAADSTEKKERSECTIE

- Stekkertype..... USB type A
- Nominiaal vermogen..... 5 V / 1 A

## ■ ALGEMEEN

- Stroomtoevoer..... 100 tot 240 V AC, 50/60 Hz
- Energieverbruik..... 11 W
- Verbruik tijdens stand-by  
(Klok wordt weergegeven, Bluetooth klaar voor verbinding)..... 1,0 W
- Verbruik tijdens ecostand-by..... 0,2 W
- Tijd voor energiebeheer (automatische stand-bystand)  
..... Geen geluid: ongeveer 20 minuten  
..... Geen handelingen: ongeveer 8 uur
- Gewicht..... 0,9 kg
- Afmetingen

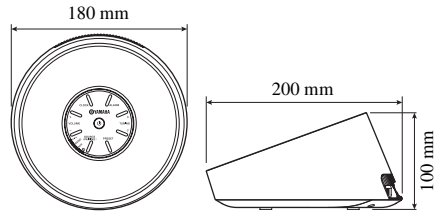

Specificaties kunnen zonder verdere berichtgeving worden gewijzigd.

## Bluetooth

- Bluetooth is een technologie voor draadloze communicatie tussen apparatuur die zich binnen een straal van ongeveer 10 meter van elkaar bevinden via de 2,4 GHz frequentieband, een band waarvoor geen vergunning vereist is.
- Bluetooth is een gedeponeerd handelsmerk van Bluetooth SIG en wordt gebruikt door Yamaha overeenkomstig een licentie-overeenkomst.

## Omgaan met Bluetooth communicatie

- De 2,4 GHz band die gebruikt wordt door Bluetooth toestellen is een radioband die gebruikt wordt door allerlei soorten apparatuur. Alhoewel Bluetooth toestellen gebruik maken van een technologie die de invloed van andere apparatuur die gebruik maakt van dezelfde radioband zoveel mogelijk minimaliseert, kan een dergelijke invloed de snelheid van de verbinding of het bereik ervan verminderen en in sommige gevallen de verbinding zelfs volledig verstoren.
- De snelheid van de signaaloverdracht en de afstand over welke de communicatie nog mogelijk is hangen mede af van de afstand tussen de betrokken toestellen, de aanwezigheid van obstakels, de omstandigheden voor de radiogolven en van het type apparatuur.
- Yamaha kan niet garanderen dat alle draadloze verbindingen tussen dit toestel en andere Bluetooth apparatuur naar behoren zullen functioneren.

iPad, iPhone en iPod touch zijn handelsmerken van Apple Inc., geregistreerd in de V.S. en andere landen.

Wij, Yamaha Music Europe GmbH verklaren hierbij dat deze eenheid in compliance is met de essentiële vereisten en andere relevante voorwaarden van de Richtlijn 1999/5/EG.

## Yamaha Music Europe GmbH

Siemensstr. 22-34 25462 Rellingen, Germany  
Tel: +49-4101-303-0



# ПРЕДУПРЕЖДЕНИЕ: ВНИМАТЕЛЬНО ПРОЧИТАЙТЕ ЭТО ПЕРЕД ИСПОЛЬЗОВАНИЕМ АППАРАТА.

- 1 Для обеспечения наилучшего результата, пожалуйста, внимательно прочитайте данную инструкцию. Храните ее в безопасном месте для будущих справок.
- 2 Данный аппарат следует устанавливать в хорошо проветриваемом, прохладном, сухом месте, вдали от прямого воздействия солнечных лучей, источников тепла, вибрации, пыли, влаги и холода. Для надлежащей вентиляции необходимо обеспечить следующие минимальные просветы.  
Сверху: 15 см  
Сзади: 10 см  
По сторонам: 10 см
- 3 Во избежание шумов и помех, данный аппарат следует размещать на некотором расстоянии от других электрических приборов, двигателей или трансформаторов.
- 4 Во избежание накопления влаги внутри данного аппарата, что может вызвать электрошок, пожар, привести к поломке данного аппарата, и/или представлять телесное повреждение, не следует размещать данный аппарат в среде, подверженной резким изменениям температуры с холодной на жаркую, или в среде с повышенной влажностью (например, в комнате с увлажнителем воздуха).
- 5 Не устанавливайте данный аппарат в местах, где есть риск падения других посторонних объектов на данный аппарат и/или где данный аппарат может подвергнуться попаданию капель брызг жидкостей. На крышке данного аппарата, не следует располагать:
  - Другие компоненты, так как это может привести к поломке и/или обесцвечиванию поверхности данного аппарата.
  - Горящие объекты (например, свечи), так как это может привести к пожару, поломке данного аппарата и/или представлять телесное повреждение.
  - Емкости с жидкостями, так как при их падении жидкости могут вызвать поражение пользователя электрическим током и/или привести к поломке данного аппарата.
- 6 Во избежание прерывания охлаждения данного аппарата, не следует покрывать данный аппарат газетой, скатертью, занавеской и т.д. Повышение температуры внутри данного аппарата может привести к пожару, поломке данного аппарата и/или представлять телесное повреждение.
- 7 Пока все соединения не завершены, не следует подключать данный аппарат к розетке.
- 8 Не используйте данный аппарат, установив его верхней стороной вниз. Это может привести к перегреву и возможной поломке.
- 9 Не применяйте силу по отношению к переключателям, ручкам и/или проводам.
- 10 При отсоединении силового кабеля питания от розетки, вытягивайте его, удерживая за вилку; ни в коем случае не тяните кабель.
- 11 Не применяйте различные химические составы для очистки данного аппарата; это может привести к разрушению покрывающего слоя. Используйте чистую сухую ткань.
- 12 Используйте данный аппарат с соблюдением напряжения, указанном на данном аппарате. Использование данного аппарата при более высоком напряжении, превышающем указанное, является опасным, и может стать причиной пожара, поломки данного аппарата, и/или представлять телесное повреждение. Yamaha не несет ответственности за любую поломку или ущерб вследствие использования данного аппарата при напряжении, не соответствующем указанному напряжению.
- 13 Во избежание поломки от молнии, отключите силовой кабель питания от розетки во время электрической бури.
- 14 Не пробуйте модифицировать или починить данный аппарат. При необходимости свяжитесь с квалифицированным сервисным центром Yamaha. Корпус аппарата не должен открываться ни в коем случае.
- 15 Если вы не собираетесь использовать данный аппарат в течение продолжительного промежутка времени (например, во время отпусков), отключите силовой кабель переменного тока от розетки.
- 16 Перед тем как прийти к заключению о поломке данного аппарата, обязательно изучите раздел “УСТРАНЕНИЕ НЕИСПРАВНОСТЕЙ”, описывающий часто встречающиеся ошибки во время использования.
- 17 Перед перемещением аппарата нажмите кнопку  $\Phi$ , чтобы выключить систему, и силовой кабель переменного тока от розетки.
- 18 При внезапном изменении окружающей температуры образовывается конденсация. Отсоедините силовой кабель питания от сети и не пользуйтесь аппаратом.
- 19 Аппарат может нагреваться при его продолжительном использовании. Отключите систему, затем дайте аппарату остыть.
- 20 Данный аппарат следует устанавливать возле розетки переменного тока, куда можно свободно протянуть силовой кабель.
- 21 Используйте адаптер переменного тока, поставляемый с данным аппаратом. Использование другого адаптера переменного тока взамен поставляемого может привести к пожару или поломке даного аппарата.

Мы, компания Yamaha Music Europe GmbH, настоящим заявляем, что данное устройство соответствует основным требованиям и другим соответствующим положениям Директивы 1999/5/ЕС.

**Yamaha Music Europe GmbH**

Siemensstr. 22-34 25462 Rellingen, Germany

Тел: +49-4101-303-0



## Информация для пользователей по сбору и утилизации старой аппаратуры



Этот знак на аппаратуре, упаковках и в сопроводительных документах указывают на то, что подержанные электрические и электронные приборы не должны выбрасываться вместе с обычным домашним мусором.

Для правильной обработки, хранения и утилизации старой аппаратуры, пожалуйста сдавайте их в соответствующие сборные пункты, согласно вашему национальному законодательству и директив 2002/96/ЕС.

При правильном отделении этих товаров, вы помогаете сохранять ценные ресурсы и предотвращать вредное влияние на здоровье людей и окружающую среду, которое может возникнуть из-за несоответствующего обращения с отходами.

За более подробной информацией о сборе и утилизации старых товаров пожалуйста обращайтесь в вашу локальную администрацию, в ваш приёмный пункт или в магазин где вы приобрели эти товары.

### [Информация по утилизации в других странах за пределами Европейского Союза]

Этот знак действителен только на территории Европейского Союза. Если вы хотите избавиться от этих предметов, пожалуйста обратитесь в вашу локальную администрацию или продавцу и спросите о правильном способе утилизации.

## СОДЕРЖАНИЕ

НАЗВАНИЯ ЧАСТЕЙ И ИХ ФУНКЦИИ .....	2
ОСНОВНЫЕ ФУНКЦИИ .....	4
ПРОСЛУШИВАНИЕ FM-РАДИОСТАНЦИЙ.....	6
ВОСПРОИЗВЕДЕНИЕ МУЗЫКИ С УСТРОЙСТВА <i>Bluetooth</i> .....	7
ВОСПРОИЗВЕДЕНИЕ С ВНЕШНИХ ИСТОЧНИКОВ.....	11
ЗАРЯДКА ЧЕРЕЗ USB-ПОРТ.....	11
УСТРАНЕНИЕ НЕИСПРАВНОСТЕЙ.....	12
ТЕХНИЧЕСКИЕ ХАРАКТЕРИСТИКИ .....	15

## ■ Особенности

- Воспроизведение с устройств *Bluetooth*, внешних устройств и FM-радиостанций с помощью дополнительного разъема AUX.
  - Установка FM-радиостанции в качестве будильника.
  - Питание смартфонов, планшетов и других устройств через USB-порт на задней панели.
  - Объемный звук благодаря широкополосному настраиваемому динамiku диаметром 5 см и процессору цифровой обработки сигналов (DSP) производства компании Yamaha.
  - Улучшены характеристики высоких частот и среднечастотного баса даже при воспроизведении сжатых аудиоисточников (MP3 и т. д.). (Music Enhancer)
- **Примечание** указывает на меры предосторожности при использовании устройства и ограничения функций.
-  указывает на дополнительные описания для удобства эксплуатации.

## ■ Прилагаемые аксессуары

Адаптер переменного тока

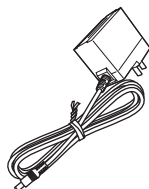

12 В постоянного тока, 1,5 А,  
номер модели:  
MU18-D120150-CS

FM-антенна

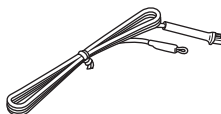

# НАЗВАНИЯ ЧАСТЕЙ И ИХ ФУНКЦИИ

## ■ Верхняя панель

### ① VOLUME

Регулятор громкости. Во время настройки громкости ее уровень некоторое время отображается на дисплее.

### ② CLOCK

Настройка часов (☞ стр. 4).

### ③ ALARM

Настройка будильника (☞ стр. 4).

### ④ TUNING

Настройка времени или радиочастоты (☞ стр. 4, 6).

### ⑤ PRESET

Сохранение до 5 избранных FM-радиостанций (☞ стр. 6).

### ⑥ SOURCE (PAIRING)

Выбор источника входных данных из  (Bluetooth), **AUX** или **RADIO**.

### ⑦ Дисплей





8:00  
PM MHz

### ⑧ Индикаторы

 (Будильник): Светится, если включена функция будильника (☞ стр. 4).

**RADIO**: Светится, если в качестве источника входных данных выбрано радио (☞ стр. 6).

**AUX**: Светится, если в качестве источника входных данных выбрано значение **AUX** (☞ стр. 11).

 (Bluetooth): Светится, если в качестве источника входных данных выбрано значение  Bluetooth либо во время сопряжения или подключения через Bluetooth (☞ стр. 7, 9).

### Регулировка яркости подсветки

Нажмите несколько раз кнопку **CLOCK**, чтобы настроить яркость дисплея и индикаторов.  
3 (самый яркий) → 2 → 1 (самый темный)

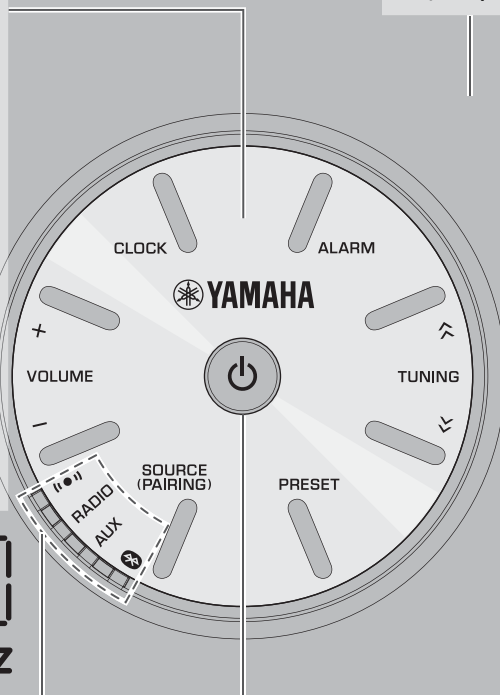

### ⑨ Защитная сетка (☞ стр. 3)



### ⑩

Нажмите, чтобы включить систему или перейти в режим ожидания.

#### Экономный режим ожидания

- Таким образом можно сократить потребляемую мощность. Нажмите кнопку  (питание) и удерживайте ее нажатой более 3 секунд, чтобы перевести устройство в режим энергосбережения. Выключаются все индикаторы и дисплей, а также Bluetooth, воспроизведение аудио и ввод с клавиатуры (кроме кнопки ). Чтобы выйти из экономного режима ожидания, нажмите кнопку .
- Функция будильника работает в режиме ожидания и в экономном режиме ожидания.

#### Автоматический режим ожидания (☞ стр. 5)

- Этот аппарат оснащен функцией, которая автоматически активирует режим ожидания, если входной аудиосигнал от подключенного устройства отсутствует либо его уровень громкости остается низким в течение определенного периода времени (примерно 20 минут).

**Предупреждение**

Для защиты динамиков на устройстве используется защитная сетка.

- Поскольку она сделана из мягкого материала, ее легко повредить, поэтому не царапайте ее острыми предметами.
- Не нажимайте на защитную ткань, иначе ее можно помять или повредить. Это может привести к повреждению динамиков. Обращайтесь с защитной тканью осторожно.

■ **Задняя панель**

**11 CHARGING**

При подключении с помощью USB-кабеля обеспечивает зарядку портативного устройства, например смартфона, с напряжением заряда 5 В и током заряда 1 А (см. стр. 11).

**12 12V** Подключение адаптера переменного тока из комплекта поставки.

**13 AUX** Подключение внешних устройств с помощью стереокабеля с мини-разъемом ø3,5 мм (см. стр. 11).

**14 FM ANT** Разъем FM-антенны

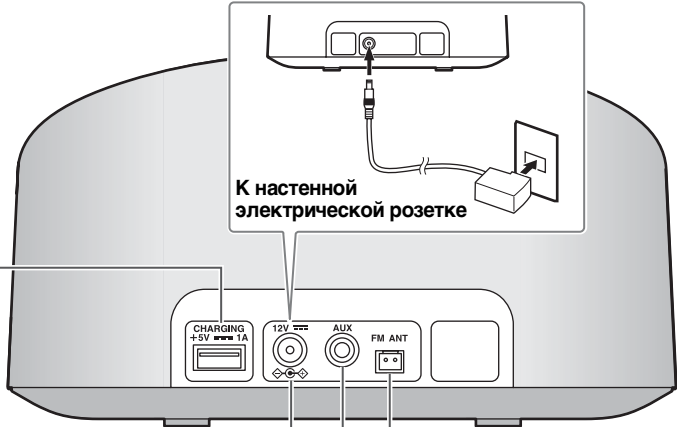

**Подключение FM-антенны**

Ru

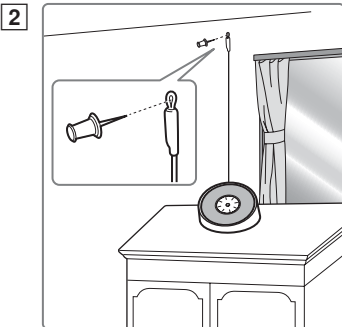
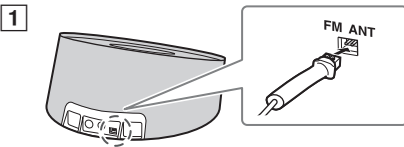

- 1 Подключите прилагаемую антенну к аппарату.
- 2 Установите антенну в месте с лучшим приемом сигнала.

**Примечание**

- Обязательно вытяните антенну, как показано на иллюстрации.
- В случае слабого сигнала отрегулируйте высоту или направленность антенны, либо переместите устройство в другое место.

**Предупреждение**

При прослушивании FM-радио во время зарядки через USB могут возникать радиопомехи. В этом случае отсоедините кабель USB от устройства.

# ОСНОВНЫЕ ФУНКЦИИ

## Настройка часов

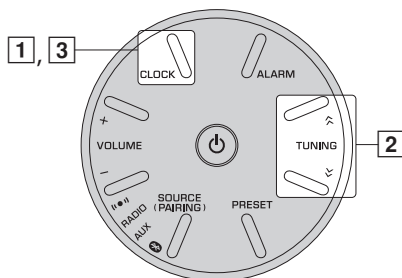

Если нажать кнопку **PRESET** на шаге **2**, можно выбрать способ отображения времени (12- или 24-часовой формат).

### Примечание

Параметры времени будут утеряны примерно через неделю после отключения кабеля питания от розетки.

- 1 Нажмите кнопку **CLOCK** и удерживайте ее нажатой более 2 секунд.

Дисплей начнет мигать.



- 2 Настройте время с помощью кнопки **TUNING**.



Если нажать и удерживать кнопку **TUNING**, цифры будут быстро изменяться.

- 3 Нажмите кнопку **CLOCK**. Чтобы выйти из режима настройки часов, нажмите **0**.

## Настройка будильника

Данный аппарат может воспроизводить радио и звуковые сигналы в заданное время.

### ■ Установка времени и звукового сигнала

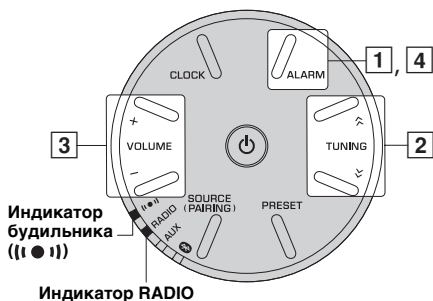

- На данном аппарате имеется один тип будильника — радио и звуковой сигнал.
- Радио включается за 3 минуты до установленного времени, а звуковой сигнал воспроизводится в установленное время будильника.

### Примечание

Если нажать **ALARM** для завершения настройки будильника без изменения времени и громкости, режим настройки будильника будет отменен, а сам будильник не включится.

- 1 Нажмите кнопку **ALARM** и удерживайте ее нажатой более 2 секунд.

Индикатор будильника ((●●)), индикатор **RADIO** и дисплей будут мигать.



- 2 Установите время сигнала с **TUNING**.

- 3 Установите громкость сигнала с помощью кнопки **VOLUME**. Отображается уровень громкости.



- 4 Нажмите кнопку **ALARM**. При установке функции будильника загорится соответствующий индикатор ((●●)).



## ■ Переключение сигнала (вкл/выкл)

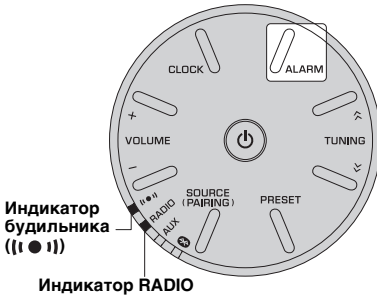

Нажмите **ALARM**.

Если функция будильника включена, временно отображаются индикатор будильника ((I ● I)) и индикатор **RADIO** и высвечивается время сигнала.

## Операции во время воспроизведения звукового сигнала

Во время настройки воспроизводится звуковой сигнал. Во время воспроизведения доступны действия, перечисленные ниже.

### ■ Прекращение звучания сигнала

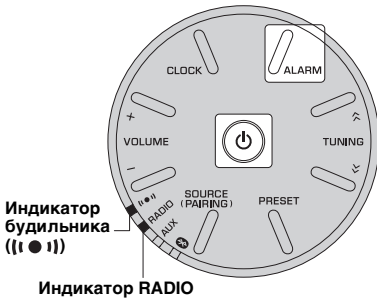

Нажмите кнопку **ALARM** или **⏻**.



- Если вы не выключить будильник, он отключится автоматически через 60 мин.
- Если вы сами выключите сигнал, настройка времени и другие настройки сохранятся, - для удобства применения в следующий раз.
- Нажмите любую кнопку, кроме **ALARM** и **⏻**, один раз для остановки звукового сигнала либо два раза для остановки источника радио (функция повторения сигнала). Через 4 минуты после остановки воспроизведения радио сигнал снова начнет постепенно усиливаться и через некоторое время звуковой сигнал возобновится.
- Если функция повторения сигнала активирована, дисплей, индикаторы будильника ((I ● I)) и **RADIO** мигают.

Ru

## Автоматический режим ожидания

Система автоматически переходит в режим ожидания при следующих условиях.

- Входной аудиосигнал от подключенного устройства отсутствует либо его уровень громкости остается низким в течение определенного периода времени (примерно 20 минут).
- Если в течение более 8 часов не выполняются какие-либо операции, а воспроизведение музыки включено или приостановлено.
- Отключите *Bluetooth*-соединение с устройством *Bluetooth*.

# ПРОСЛУШИВАНИЕ FM-РАДИОСТАНЦИЙ

## Настройка радиостанций

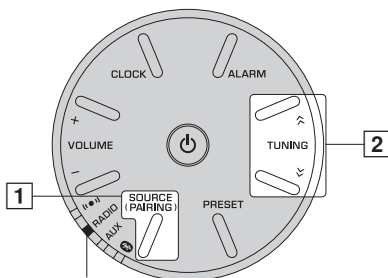

Индикатор RADIO

- 1 Нажмите **SOURCE** для выбора пункта **RADIO**.  
Загорится индикатор **RADIO**.
- 2 Для автоматической настройки нажмите и удерживайте кнопку **TUNING**.  
Для ручной настройки нажмите **TUNING** несколько раз.

### Примечание

Если настройку радиостанции выполнять вручную, будет воспроизводиться монофонический звук.

## Предварительная настройка радиостанций

Функция предварительной настройки позволяет сохранить до пяти любимых FM-радиостанций.

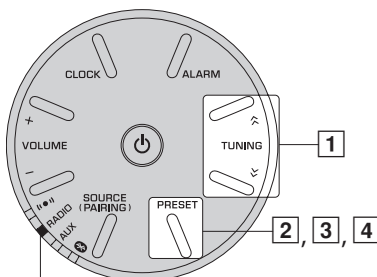

Индикатор RADIO



Номер предварительной настройки отображается следующим образом:  
P1 → P2 → P3 → P4 → P5 → P1

- 1 Нажмите **TUNING** для выбора избранной радиостанции.  
Временно отобразится частота радиостанции.
- 2 Нажмите кнопку **PRESET** и удерживайте ее нажатой более 2 секунд.  
На дисплее отображается и мигает номер предварительной настройки.
- 3 Нажмите **PRESET** для выбора номера предварительной настройки, под которым нужно сохранить радиостанцию.
- 4 Для завершения нажмите кнопку **PRESET** и удерживайте ее нажатой более 2 секунд.

88.35  
MHz

P1

## Выбор предварительно настроенных радиостанций

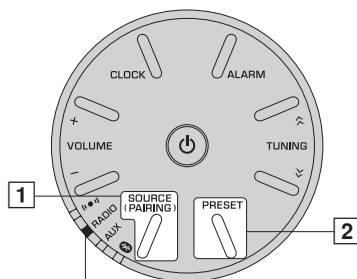

Индикатор RADIO

- 1 Нажмите **SOURCE** для выбора пункта **RADIO**.  
Загорится индикатор **RADIO**.
- 2 Нажмите **PRESET** несколько раз, чтобы выбрать предварительно настроенную радиостанцию.

# ВОСПРОИЗВЕДЕНИЕ МУЗЫКИ С УСТРОЙСТВА *Bluetooth*

Данное устройство поддерживает работу по *Bluetooth*. Наслаждайтесь беспроводным прослушиванием музыки с устройства *Bluetooth* (смартфона, цифрового аудиоплеера и т. п.). Кроме этого, ознакомьтесь с руководством пользователя для устройства *Bluetooth*.

## Установка

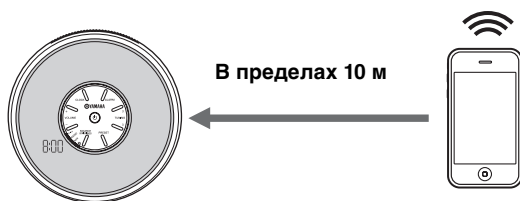

Устанавливайте на устойчивых поверхностях, соблюдая следующие правила:

- не размещайте на стальных или иных металлических поверхностях;
- не накрывайте тканью или другим материалом;
- установите в одном помещении с устройством, с которым будет выполняться обмен сигналами (смартфон, поддерживающий профиль *Bluetooth* A2DP, цифровой аудиоплеер и т. п.), на расстоянии до 10 м в пределах прямой видимости;
- убедитесь, что между этим аппаратом и подключенным устройством *Bluetooth* нет преград.

## Сопряжение с устройством *Bluetooth*

### ☀️ Что такое сопряжение?

Сопряжение — это процедура регистрации устройства, с которым будет вестись обмен данными (далее “подключенное устройство”). Сопряжение выполняется при первом подключении устройства *Bluetooth* или в случае удаления настроек сопряжения. После сопряжения все последующие подключения будут устанавливаться автоматически, даже после разрыва соединения по *Bluetooth*. Если не удается выполнить сопряжение, обратитесь к пункту “*Bluetooth*” в разделе “УСТРАНЕНИЕ НЕИСПРАВНОСТЕЙ” (☰ стр. 13).

### Примечание

- Этот аппарат можно согласовать с четырьмя подключаемыми устройствами. При успешном согласовании с пятым устройством информация согласования с самой ранней датой соединения будет удалена.
- Если этот аппарат подключен по *Bluetooth* к другому устройству, прежде чем выполнять новую операцию сопряжения, необходимо разорвать текущее соединение *Bluetooth*. Для этого нажмите и удерживайте кнопку **SOURCE**.

## ■ Сопряжение (регистрация)

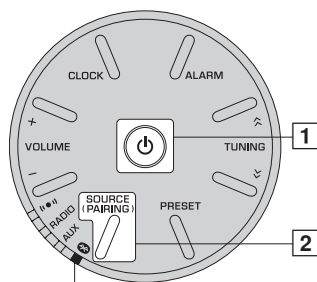

Индикатор Bluetooth (📶)

- 1 Включите систему.
- 2 Для перехода в режим сопряжения нажмите кнопку **SOURCE** и удерживайте ее нажатой более 2 секунд.
  - Режим сопряжения длится 5 минут.
  - В режиме сопряжения индикатор Bluetooth (📶) светится поочередно оранжевым и синим цветом.

### – Для iPhone/iPad/iPod touch

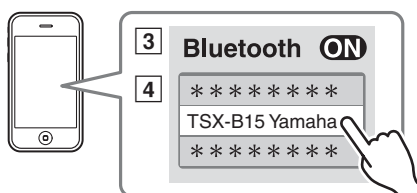

В течение примерно 5 минут

- 3 В iPhone/iPad/iPod touch в меню [Настройки] → [Bluetooth] выберите “вкл.”. В разделе [Устройства] появится список Bluetooth-соединений. (Данная процедура или экран может различаться в зависимости от типа используемого iPhone/iPad/iPod touch.)
- 4 В списке подключений Bluetooth подключенного устройства выберите данный аппарат (TSX-B15 Yamaha).
  - После сопряжения на экране iPhone/iPad/iPod touch отобразится “Подключено”.
  - Индикатор Bluetooth (📶) загорится синим цветом.

### – Для всех остальных устройств (кроме iPhone/iPad/iPod touch)

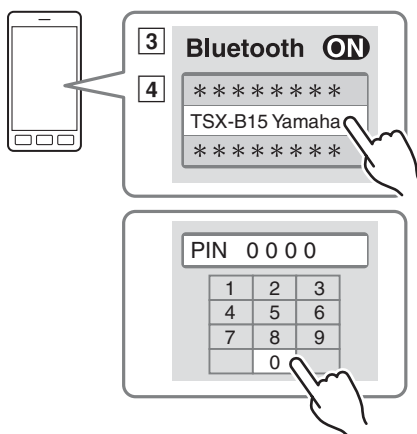

В течение примерно 5 минут

- 3 Установите сопряжение с подключенным устройством по Bluetooth. Подробные сведения см. в руководстве пользователя подключенного устройства.
- 4 В списке подключений Bluetooth подключенного устройства выберите данный аппарат (TSX-B15 Yamaha). После выполнения сопряжения индикатор Bluetooth (📶) загорится синим цветом.



При появлении соответствующего запроса введите пароль доступа “0000”.

**Примечание**

Убедитесь, что процесс сопряжения на подключенном устройстве завершен. Если не удалось выполнить сопряжение, начните с шага [2]. Подробные сведения см. в инструкции по эксплуатации подключенного устройства.

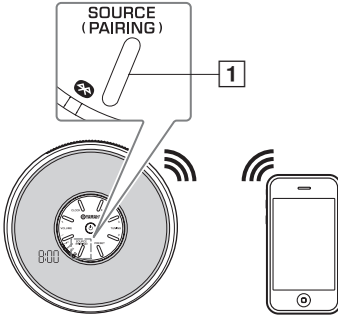
**Воспроизведение с устройства Bluetooth**

- 1 Нажмите **SOURCE** для выбора пункта **Bluetooth**.
- 2 Установите *Bluetooth*-соединение между данным аппаратом и подключенным устройством.
- 3 Начните воспроизведение музыки с подключенного устройства.

**Примечание**

Убедитесь, что на устройстве установлена не слишком высокая громкость. Рекомендуется отрегулировать уровень громкости на подключенном устройстве.



- При подключении устройства *Bluetooth* к аппарату в режиме ожидания система автоматически включается.
- Если отключить *Bluetooth*-соединение на подключенном устройстве, система перейдет в режим ожидания.

**Повторное соединение с сопряженным устройством по Bluetooth**

После первоначального сопряжения устройств все их последующие подключения по *Bluetooth* будут осуществляться быстро.

**■ Установление соединения с данного устройства**

Нажмите **SOURCE** для выбора пункта **Bluetooth**.

Индикатор *Bluetooth* (Bluetooth symbol) загорится оранжевым цветом.

Аппарат начнет искать устройство, подключенное по *Bluetooth* последним, и установит соединение (сначала необходимо включить параметр *Bluetooth* на подключенном устройстве).

После установки *Bluetooth*-соединения индикатор *Bluetooth* (Bluetooth symbol) загорается синим цветом.

**Примечание**

Компания Yamaha не гарантирует возможность установления соединения между данным устройством и устройством *Bluetooth*.

**■ Установка соединения с подключенного устройства**

1 В параметрах *Bluetooth* подключенного устройства включите *Bluetooth*.

2 В списке подключений *Bluetooth* подключенного устройства выберите данный аппарат (TSX-B15 Yamaha).



Будет установлено *Bluetooth*-соединение и индикатор *Bluetooth* (Bluetooth symbol) загорится синим цветом.

**Примечание**

*Bluetooth*-соединения не могут быть установлены с подключенного устройства, если аппарат находится в экономном режиме ожидания. Включите систему.

## Разрыв *Bluetooth*-соединения

Если во время использования *Bluetooth*-соединения выполняется любое из перечисленных действий, *Bluetooth*-соединение будет разорвано.

- Нажмите кнопку **SOURCE** и удерживайте ее нажатой более 2 секунд.
- Нажмите кнопку **SOURCE**, чтобы выбрать источник воспроизведения, отличный от  (*Bluetooth*).
- Нажмите , чтобы перейти в режим ожидания.
- Отключите *Bluetooth*-соединение с устройством *Bluetooth*.

# ВОСПРОИЗВЕДЕНИЕ С ВНЕШНИХ ИСТОЧНИКОВ

## Задняя панель

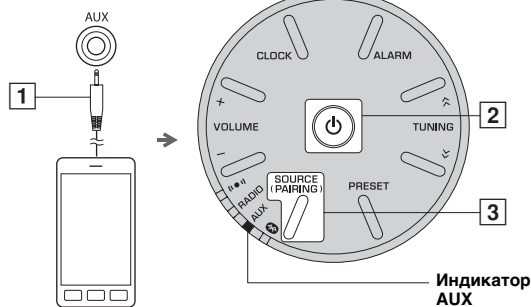

- 1 Подключите портативное аудиоустройство к разъему **AUX** с помощью доступного в продаже кабеля с мини-разъемом 3,5 мм.

### Примечание

Перед подключением выключите звук данного устройства и портативного аудиоустройства.

- 2 Включите систему.
- 3 Нажмите **SOURCE**, чтобы установить для источника воспроизведения значение **AUX**. Загорится индикатор **AUX**.
- 4 Начните воспроизведение на подключенном портативном аудиоустройстве.

# ЗАРЯДКА ЧЕРЕЗ USB-ПОРТ

Переносное устройство (например, смартфон или планшет), подключенное к USB-порту данного аппарата, заряжается с напряжением заряда 5 В и током заряда 1 А. Прежде чем заряжать портативное устройство, убедитесь, что оно поддерживает зарядку через USB-подключение, и приготовьте совместимый USB-кабель. Также ознакомьтесь с документацией, прилагаемой к портативному устройству.

## Задняя панель



- 1 Подключите портативное устройство к USB-порту данного устройства, используя доступный в продаже USB-кабель. Зарядка начнется автоматически.
- 2 Отсоедините USB-кабель от устройства после окончания зарядки. Проверьте состояние заряда портативного устройства.

### Примечание

- USB-порт предназначен исключительно для зарядки. USB-порт не поддерживает воспроизведение музыки.
- Не все портативные устройства поддерживают зарядку через USB-подключение.
- В экономном режиме ожидания источник питания отключается, и зарядка не производится.
- Данное устройство не может использоваться как запоминающее устройство.
- Компания Yamaha не будет нести ответственность за какой бы то ни было ущерб или утрату данных на портативном устройстве при использовании данного устройства.
- Отсоедините USB-кабель сразу же после окончания зарядки, иначе подключенное устройство будет продолжать заряжаться.

# УСТРАНЕНИЕ НЕИСПРАВНОСТЕЙ

Если устройство работает неправильно, для устранения неисправностей воспользуйтесь приведенной ниже таблицей. Если проблема, с которой вы столкнулись, не описана в данной таблице или приведенные инструкции не помогают ее решить, нажмите  для перехода в режим ожидания, отсоедините кабель питания и обратитесь к ближайшему авторизованному дилеру Yamaha или в сервисный центр.

## Общие

Проблема	Причина	Решение
<b>Из колонок не слышен звук.</b>	Установлен минимальный уровень громкости.	Отрегулируйте уровень громкости.
	Неправильно выбран источник.	Выберите соответствующий источник.
	На аппарате выполняется настройка будильника.	Нажмите <b>ALARM</b> , чтобы завершить настройку будильника.
<b>Внезапное отключение звука.</b>	Включена функция автоматического ожидания.	Включите систему и снова воспроизведите источник.
	Поскольку громкость подключенного устройства очень низкая, включается функция автоматического режима ожидания.	Увеличьте громкость подключенного устройства.
<b>Звук надломлен/искажен, или присутствует аномальный шум.</b>	Слишком большая громкость входящего сигнала либо данного устройства.	Настройте громкость с помощью кнопки <b>VOLUME</b> .
<b>Система работает ненадлежащим образом.</b>	Произошел сильный скачок напряжения, например из-за вспышки молнии или избыточного статического электричества, или падение напряжения.	Нажмите  , чтобы перейти в режим ожидания, и отключите кабель питания. Подождите около 30 секунд, затем подключите кабель питания и включите систему.
<b>Система, после включения, сразу же отключается.</b>	Ненадежно подключен кабель питания.	Плотно подключите кабель питания к розетке.
	Произошел сильный скачок напряжения, например из-за вспышки молнии или избыточного статического электричества.	Отключите кабель питания. Подождите около 30 секунд, затем подключите кабель питания и включите систему.
<b>Цифровое или высокочастотное оборудование создает помехи.</b>	Аппарат расположен слишком близко к цифровому или высокочастотному оборудованию.	Установите аппарат дальше от такого оборудования.
<b>Сброшены настройки часов.</b>	Аппарат оставался отключенным от розетки более недели.	Плотно подсоедините кабель питания к сетевой розетке, а затем заново настройте часы (  стр. 4).
<b>Значок часов мигает.</b>	На аппарате выполняется настройка <b>CLOCK</b> или <b>ALARM</b> .	Нажмите  , чтобы отменить настройку <b>CLOCK</b> или <b>ALARM</b> .



## Прием сигнала FM-радиостанций

Проблема	Причина	Решение
<b>Большое количество шума во время стереофонического вещания.</b>	Выбранная радиостанция находится далеко от места приема или в регионе слабый радиосигнал.	Чтобы улучшить качество сигнала, попробуйте выполнить ручную настройку (☞ стр. 6), изменить высоту или направление антенны, либо сменить местоположение устройства (☞ стр. 3).

## Bluetooth

Проблема	Причина	Решение
<b>Невозможно выполнить сопряжение аппарата с подключенным устройством.</b>	Подключенное устройство не поддерживает протокол A2DP.	Выполните подключение к устройству, поддерживающему A2DP.
	Пароль, установленный на подключенном устройстве, отличается от “0000”.	Используйте подключенное устройство с паролем “0000”.
	Этот аппарат и подключенное устройство находятся слишком далеко друг от друга.	Поднесите подключенное устройство ближе к аппарату.
	Поблизости расположен источник (микроволновая печь, беспроводная локальная сеть и т. д.), который излучает сигналы на частоте 2,4 ГГц.	Расположите устройство вдали от таких приборов.
	Аппарат находится в режиме ожидания.	Включите аппарат и выполните согласование (☞ стр. 8).
	Подключено другое устройство <i>Bluetooth</i> .	Прервите текущее подключение <i>Bluetooth</i> и выполните согласование с новым устройством.
<b>Невозможно установить Bluetooth-соединение.</b>	Данный аппарат отсутствует в списке <i>Bluetooth</i> -соединений подключенного устройства.	Выполните сопряжение повторно (☞ стр. 7).
	Аппарат находится в экономном режиме ожидания.	Включите аппарат, затем установите <i>Bluetooth</i> -соединение (☞ стр. 9).
	Подключено другое устройство <i>Bluetooth</i> .	Прервите текущее подключение <i>Bluetooth</i> , затем снова установите подключение <i>Bluetooth</i> с этим устройством.
	Функция <i>Bluetooth</i> устройства отключена.	Выключите функцию <i>Bluetooth</i> устройства.
	Информация о согласовании удалена.	Выполните согласование снова (☞ стр. 7). Этот аппарат можно согласовать с четырьмя устройствами. При согласовании с пятым устройством информация согласования с самой ранней датой соединения будет удалена. Удалите всю историю сопряжения с аппаратом TSX-B15 на устройстве iPhone, iPad или iPod touch, затем выполните сопряжение с TSX-B15 еще раз (☞ стр. 8).

Проблема	Причина	Решение
<b>Звук не воспроизводится или воспроизводится с перебоями.</b>	Разорвано <i>Bluetooth</i> -соединение данного аппарата с подключенным устройством.	Установите <i>Bluetooth</i> -соединение повторно (см. стр. 9).
	Этот аппарат и подключенное устройство находятся слишком далеко друг от друга.	Поднесите подключенное устройство ближе к аппарату.
	Вблизи расположен источник (микроволновая печь, беспроводная локальная сеть и т. д.), который излучает сигналы на частоте 2,4 ГГц.	Расположите устройство вдали от таких приборов.
	Функция <i>Bluetooth</i> отключена на подключенном устройстве.	Включите функцию <i>Bluetooth</i> на подключенном устройстве.
	На подключенном устройстве не настроена передача звуковых сигналов на данный аппарат через <i>Bluetooth</i> .	Проверьте правильность настройки функции <i>Bluetooth</i> на подключенном устройстве.
	Параметр сопряжения подключенного устройства указывает на другой аппарат.	Настройте подключенное устройство для сопряжения с аппаратом.
	На подключенном устройстве установлен минимальный уровень громкости.	Увеличьте уровень громкости.
	Подключенное устройство подключено к более чем двум динамикам по <i>Bluetooth</i> , а данный аппарат (TSX-B15) не выбран как устройство воспроизведения.	Выберите на подключенном устройстве в качестве устройства воспроизведения этот аппарат.

## Зарядка через USB-порт

Проблема	Причина	Решение
<b>Подключенное портативное USB-устройство не заряжается.</b>	Подключено несовместимое USB-устройство. Или USB-устройство подключено ненадлежащим образом.	Нажмите  , чтобы перейти в режим ожидания, и подключите USB-устройство к аппарату повторно. Если проблема не исчезла — подключаемое USB-устройство не может заряжаться от данного устройства.

# ТЕХНИЧЕСКИЕ ХАРАКТЕРИСТИКИ

## ■ РАЗДЕЛ ПРОИГРЫВАТЕЛЯ

### Входной разъем AUX IN

- Входной разъем  
..... СТЕРЕО Л/П: 3,5 мм СТЕРЕО мини-джек

## ■ РАЗДЕЛ УСИЛИТЕЛЯ

- Динамик.....5 см широкополосной динамик × 2

## ■ РАЗДЕЛ Bluetooth

- Версия Bluetooth ..... 3.0
- Поддерживаемые протоколы.....A2DP
- Поддерживаемые кодеки .....SBC
- Выходная мощность беспроводной сети  
..... Bluetooth Класс 2
- Максимальное расстояние между устройствами  
.....10 м (без преград)
- Поддержка защиты содержимого .....метод SCMS-T

## ■ РАЗДЕЛ ТЮНЕРА

- Диапазон настройки (FM) .....от 87,5 до 108,0 МГц

## ■ РАЗДЕЛ ИСТОЧНИК ПИТАНИЯ

- Тип разъема.....USB тип A
- Выходная мощность .....5 В / 1 А

## ■ ОБЩИЙ РАЗДЕЛ

- Источник питания ..... от 100 до 240 В, 50/60 Гц
- Потребляемая мощность .....11 Вт
- Потребляемая мощность в режиме ожидания (отображаются часы, можно выполнять подключение по Bluetooth).....1,0 Вт
- Потребляемая мощность в экономном режиме ожидания .....0,2 Вт
- Продолжительность управления питанием (режим автоматического ожидания)  
..... Без звука: примерно 20 минут  
..... Без выполнения операций: примерно 8 часов
- Вес .....0,9 кг
- Размеры

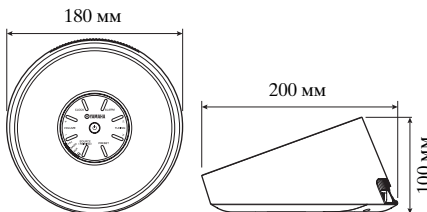

Технические характеристики могут быть изменены без предварительного уведомления.

## Bluetooth

- Bluetooth - это технология беспроводной связи между устройствами на участке в пределах 10 метров, использующая частотный диапазон 2,4 ГГц, являющуюся частотой, которая может использоваться без лицензии.
- Bluetooth - это зарегистрированная торговая марка Bluetooth SIG, и используется Yamaha в соответствии с договором лицензии.

## Использование связи Bluetooth

- Диапазон 2,4 ГГц, используемый устройствами, совместимыми с Bluetooth - это радиодиапазон, используемый многими типами оборудования. Так как устройства, совместимые с Bluetooth, используют технологию, уменьшающую воздействие других компонентов, использующих одинаковый частотный радиодиапазон, такое воздействие может привести к уменьшению скорости или расстояния связи, и в некоторых случаях может привести к прерыванию связи.
- Скорость передачи сигнала и расстояние возможной связи различаются в соответствии с расстоянием между устройствами связи, наличием препятствий, условиями радиоволны и типа оборудования.
- Yamaha не гарантирует все беспроводные соединения между данным аппаратом и совместимыми с функцией Bluetooth устройствами.

iPad, iPhone и iPod touch являются товарными знаками корпорации Apple Inc., зарегистрированными в США и других странах.

Данный аппарат считается не отключенным от источника переменного тока все то время, пока он подключен к розетке, даже если данный аппарат находится в выключенном положении через  $\Phi$ . В этом режиме электропотребление данного аппарата снижается до минимума.

## ПРЕДУПРЕЖДЕНИЕ

**ВО ИЗБЕЖАНИЕ ПОЖАРА ИЛИ УДАРА ЭЛЕКТРИЧЕСКИМ ТОКОМ НЕ ПОДВЕРГАЙТЕ ДАННЫЙ АППАРАТ ВОЗДЕЙСТВИЯМ ДОЖДЯ ИЛИ ВЛАГИ.**

- В акустических системах этого устройства применяются магниты. Не размещайте чувствительные к магнитному полю предметы, такие как телеприемники с ЭЛТ, часы, кредитные карты, дискеты и т.п., на аппарате или позади него.
- Слишком близкое расположение данного аппарата к телевизору с электронно- лучевой трубкой может привести к ухудшению цвета изображения. В таком случае, отодвиньте данный аппарат от телевизора.

Избегайте использования данного аппарата в пределах 22 см от лиц с имплантированным кардиостимулятором или имплантированным дефибриллятором.

Радиоволны могут оказать влияние на электронные устройства медицинского назначения. Не используйте данный аппарат вблизи таких устройств или в медицинских учреждениях.

Ru

<b>Important Notice: Guarantee Information for customers in EEA* and Switzerland</b>	<b>English</b>
For detailed guarantee information about this Yamaha product, and Pan-EEA* and Switzerland warranty service, please either visit the website address below (Printable file is available at our website) or contact the Yamaha representative office for your country. * EEA: European Economic Area	
<b>Remarque importante: informations de garantie pour les clients de l'EEE et la Suisse</b>	<b>Français</b>
Pour des informations plus détaillées sur la garantie de ce produit Yamaha et sur le service de garantie applicable dans l'ensemble de l'EEE ainsi qu'en Suisse, consultez notre site Web à l'adresse ci-dessous (le fichier imprimable est disponible sur notre site Web) ou contactez directement Yamaha dans votre pays de résidence. * EEE : Espace Economique Européen	
<b>Wichtiger Hinweis: Garantie-Information für Kunden in der EWR* und der Schweiz</b>	<b>Deutsch</b>
Für nähere Garantie-Information über dieses Produkt von Yamaha, sowie über den Pan-EWR*- und Schweizer Garantieservice, besuchen Sie bitte entweder die folgend angegebene Internetadresse (eine druckfähige Version befindet sich auch auf unserer Webseite), oder wenden Sie sich an den für Ihr Land zuständigen Yamaha-Vertrieb. *EWR: Europäischer Wirtschaftsraum	
<b>Viktigt: Garantiinformation för kunder i EES-området* och Schweiz</b>	<b>Svenska</b>
För detaljerad information om denna Yamahaprodukt samt garantiservice i hela EES-området* och Schweiz kan du antingen besöka nedanstående webbadress (en utskriftsvänlig fil finns på webbplatsen) eller kontakta Yamahas officiella representant i ditt land. * EES: Europeiska Ekonomiska Samarbetsområdet	
<b>Avviso importante: informazioni sulla garanzia per i clienti residenti nell'EEA* e in Svizzera</b>	<b>Italiano</b>
Per informazioni dettagliate sulla garanzia relativa a questo prodotto Yamaha e l'assistenza in garanzia nei paesi EEA* e in Svizzera, potete consultare il sito Web all'indirizzo riportato di seguito (è disponibile il file in formato stampabile) oppure contattare l'ufficio di rappresentanza locale della Yamaha. * EEA: Area Economica Europea	
<b>Aviso importante: información sobre la garantía para los clientes del EEE* y Suiza</b>	<b>Español</b>
Para una información detallada sobre este producto Yamaha y sobre el soporte de garantía en la zona EEE* y Suiza, visite la dirección web que se incluye más abajo (la versión del archivo para imprimir esta disponible en nuestro sitio web) o póngase en contacto con el representante de Yamaha en su país. * EEE: Espacio Económico Europeo	
<b>Belangrijke mededeling: Garantie-informatie voor klanten in de EER* en Zwitserland</b>	<b>Nederlands</b>
Voor gedetailleerde garantie-informatie over dit Yamaha-product en de garantieservice in heel de EER* en Zwitserland, gaat u naar de onderstaande website (u vindt een afdrukbaar bestand op onze website) of neemt u contact op met de vertegenwoordiging van Yamaha in uw land. * EER: Europese Economische Ruimte	

<http://europe.yamaha.com/warranty/>









© 2014 Yamaha Corporation

YAMAHA CORPORATION  
Printed in China ZN35330