



**ИНСТРУКЦИЯ ПО  
ЭКСПЛУАТАЦИИ**

---

**LED ТЕЛЕВИЗОР**

**32R470T**



# СОДЕРЖАНИЕ

<b>ВВЕДЕНИЕ</b> .....	2
<b>РАСПОЛОЖЕНИЕ ОРГАНОВ УПРАВЛЕНИЯ</b> .....	4
<b>ПОДКЛЮЧЕНИЕ ИСТОЧНИКОВ СИГНАЛА К ТЕЛЕВИЗОРУ</b> .....	8
<b>ОСНОВНЫЕ ОПЕРАЦИИ</b> .....	9
<b>ЭКСПЛУАТАЦИЯ ТВ И НАСТРОЙКА СИСТЕМЫ</b> .....	10
<b>Меню изображения</b> .....	11
<b>Меню SOUND</b> .....	12
<b>ПРИЛОЖЕНИЯ</b> .....	14
<b>ПРЕДПОЧТЕНИЯ</b> .....	18
<b>НАСТРОЙКА</b> .....	20
<b>Запись</b> .....	26
<b>Запись по таймеру</b> .....	27
<b>Запись Timeshift</b> .....	29
<b>ЭКСПЛУАТАЦИЯ МЕДИА</b> .....	32
<b>Фото</b> .....	32
<b>Кино</b> .....	33
<b>Музыка</b> .....	33
<b>Настроить</b> .....	34
<b>ИСПРАВЛЕНИЕ ПРОБЛЕМ</b> .....	35
<b>ТЕХНИЧЕСКИЕ ХАРАКТЕРИСТИКИ</b> .....	38

## **УВАЖАЕМЫЙ ПОКУПАТЕЛЬ!**

Благодарим Вас за выбор продукции, выпускаемой под торговой маркой HARPER

Мы рады предложить Вам изделия, разработанные и изготовленные в соответствии с высокими требованиями к качеству, функциональности и дизайну. Мы уверены, что Вы будете довольны приобретением изделия от нашей фирмы.

Внимательно изучите данное руководство по эксплуатации. Перед началом эксплуатации телевизора все положения данного руководства должны быть прочитаны и поняты. Позаботьтесь о сохранности настоящего Руководства, используйте его в качестве справочного материала при дальнейшем использовании прибора.

**ИНСТРУКЦИЯ ПО МЕРАМ БЕЗОПАСНОСТИ**



**Символ Опасности**

Напоминание пользователю о высоком напряжении.



**Символ Предупреждения**

Напоминание пользователю о проведении всех действий в соответствии с инструкциями.

**ВНИМАНИЕ:**

ВО ИЗБЕЖАНИЕ ПОВРЕЖДЕНИЯ, ВОЗГОРАНИЯ УСТРОЙСТВА ИЛИ ПОРАЖЕНИЯ ЭЛЕКТРИЧЕСКИМ ТОКОМ НЕ ДОПУСКАЙТЕ ПОПАДАНИЯ УСТРОЙСТВА ПОД ДОЖДЬ ИЛИ ЭКСПЛУАТАЦИЮ ЕГО В УСЛОВИЯХ ПОВЫШЕННОЙ ВЛАЖНОСТИ.

**ПРЕДУПРЕЖДЕНИЯ:**

- Перед использованием устройства внимательно ознакомьтесь с настоящим руководством. Сохраните его для использования в будущем.
- Никогда самостоятельно не вскрывайте устройство, это может стать причиной поражения электрическим током, привести к выходу устройства из строя и аннулирует гарантийные обязательства производителя. Для ремонта и технического обслуживания обращайтесь только к квалифицированным специалистам.
- Для электропитания устройства используйте электросеть с надлежащими характеристиками.
- Подключайте устройство только к предназначенным для этого аудиовидеокомпонентам и предназначенными для этого соединительными кабелями.

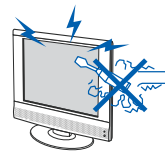

- Не подвергайте устройство воздействию прямых солнечных лучей, низких и высоких температур, повышенной влажности. Избегайте резких перепадов температуры и влажности. При перемещении устройства из прохладного помещения в теплое и наоборот распакуйте устройство перед началом эксплуатации и подождите 1-2 часа, не включая его.
- Не устанавливайте на устройство посторонние предметы. Оберегайте устройство от ударов, падений, вибрации и иных механических воздействий. Помните - экран устройства хрупок и может быть поврежден даже незначительным усилием.
- Не закрывайте вентиляционные отверстия на задней панели устройства и не устанавливайте его в местах, где нормальное охлаждение устройства во время работы невозможно.

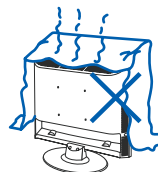
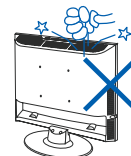

- Не используйте при чистке устройства абразивные материалы и органические соединения (алкоголь, бензин и т. д.). Для чистки корпуса устройства допускается использование небольшого количества нейтрального моющего средства, для чистки экрана используйте сухую мягкую ткань или специальные салфетки, предназначенные для LCD-мониторов.

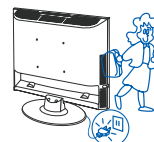

- Отключайте устройство от сети электропитания и от кабеля телевизионной антенны, если не собираетесь пользоваться им длительное время.

**Не оставляйте работающее изделие без присмотра.**

## ВВЕДЕНИЕ

- Для подключения устройства к сети электропитания используйте только исправные розетки и удлинители.
- Просмотр телепередач рекомендуется проводить при положении регулятора громкости телевизора не более 1/2 от максимального уровня. Длительное прослушивание на более высоком уровне громкости может привести к ухудшению слуха.

**Все иллюстрации, приведенные в данной инструкции, являются схематическими изображениями объектов и могут отличаться от их реального внешнего вида.**

## ВНИМАНИЕ:

**Во время монтажа подставки телевизор должен быть отключен от электросети.**

Положите телевизор экраном вниз на стол, предварительно накрытый одеялом, чтобы его не поцарапать.

1. Приложите подставки к телевизору.
2. Зафиксируйте подставку с помощью винтов.

Убедитесь, что подставка надежно закреплена.

*ПРИМЕЧАНИЕ:*

*Все рисунки в данном руководстве приведены в качестве примеров, реальное изделие может отличаться от изображения.*

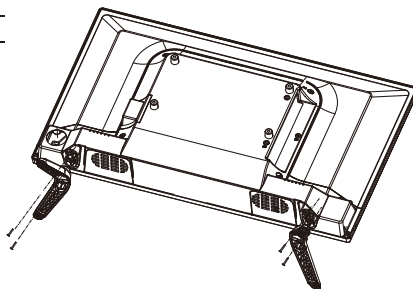

## КОМПЛЕКТАЦИЯ

1. Телевизор;
2. Пульт ДУ;
3. Батарейки, тип ААА;
4. Руководство пользователя, гарантийный талон;
5. Винты 4шт;
6. Опорные подставки 2шт.

ПЕРЕДНЯЯ И БОКОВАЯ ПАНЕЛИ

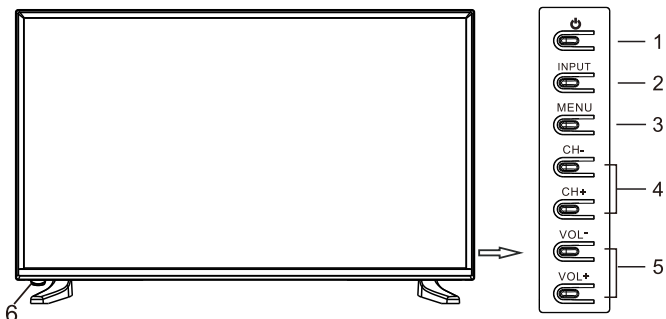

**1. Клавиша STANDBY**

Нажмите клавишу STANDBY чтобы включить или выключить телевизор.

**2. Клавиша INPUT**

Нажмите клавишу INPUT для входа в меню выбора источника сигнала.

**3 Клавиша MENU**

Нажмите клавишу MENU один раз для вывода системного меню на экран. Нажмите клавишу MENU еще раз, для того чтобы скрыть системное меню.

**4. Клавиша + CH -**

Переключение каналов в прямом и обратном направлении.

**5. Клавиша + VOL -**

Увеличение/уменьшение громкости. Изменение значений параметров в режиме меню.

**6. Светодиодный индикатор рабочего режима. Датчик инфракрасных лучей ДУ телевизора**

ЗАДНЯЯ ПАНЕЛЬ

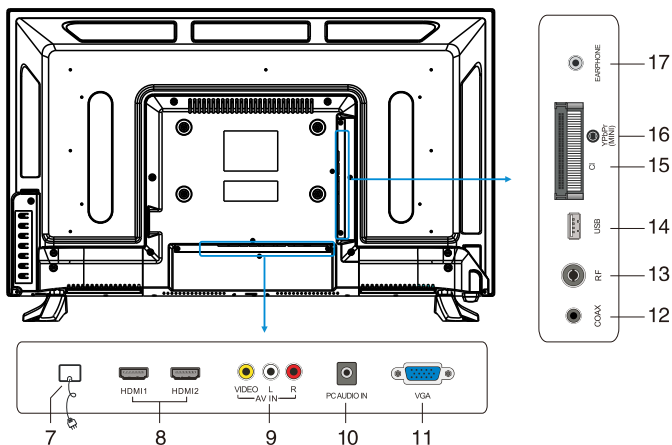

7. Кабель питания

8. HDMI

9. Вход композитный видео/аудио AV in

10. Линейный аудиовход (PC)

11. Вывод видео VGA

12. SPDIF

13. Разъем для подключения антенны

14. USB порт

15. C+ слот

16. Компонентный видеовход

17. Выход на наушники

ПУЛЬТ ДИСТАНЦИОННОГО УПРАВЛЕНИЯ

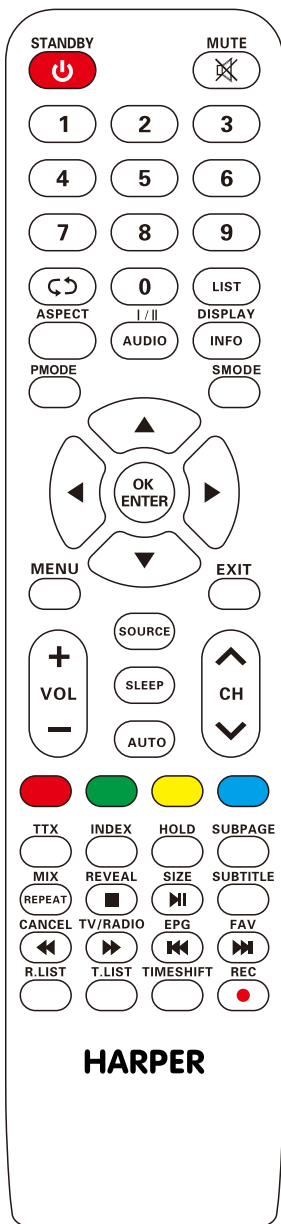

- (1) STANDBY Клавиша включения/выключения дежурного режима телевизора.
- (2) MUTE включение/выключение звука.
- (3) 0-9 Цифровые клавиши выбора номера телеканала.
- (4) RETURN Возврат к предыдущему просмотренному каналу.
- (5) LIST Вызов списка телеканалов.
- (6) ASPECT Выбор формата экрана (масштабирование).
- (7) AUDIO Выбор формата вывода звука/звуковых дорожек.
- (8) DISPLAY/INFO Отображение информации о канале/сигнале.
- (9) P. MODE Выбор предустановки изображения.
- (10) S. MODE Выбор предустановки звука.
- (11). Навигационные клавиши управления меню.
- (12) OK/ENTER Подтверждение операции или переход к след. меню.
- (13) MENU Вызов основного меню или возврат к предыдущему подменю.
- (14) EXIT Выход из основного меню.
- (15) VOL +/- Увеличение/уменьшение громкости звука.
- (16) SOURCE/INPUT Выбор источника входящего сигнала.
- (17) SLEEP Установка таймера сна.
- (18) AUTO Нажмите эту кнопка во время ТВ режима, чтобы начался автоматический поиск каналов.
- (19) CH +/- Переход на следующий/предыдущий ТВ канал по списку.
- (20) Цветные клавиши. Доступ к возможным доп. операциям в различных меню.
- (21) TEXT (Телетекст) Включение/выключение телетекста.
- (22) INDEX (Телетекст) Вызов главной страницы телетекста с содержанием.

ПУЛЬТ ДИСТАНЦИОННОГО УПРАВЛЕНИЯ

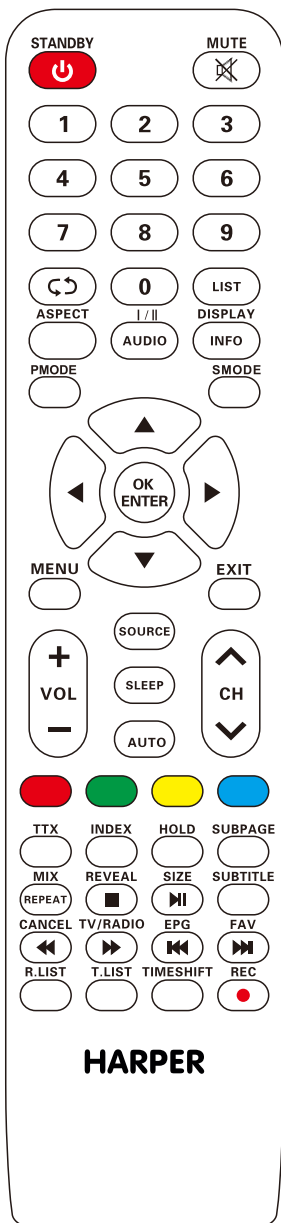

(23) HOLD

Удержание или возобновление чередования страниц.

(24) SUBPAGE(Телетекст).

Выбор подстраниц телетекста.

(25) MIX (REPEAT) (Телетекст)

Прозрачное наложение ТВ и телетекст изображения. Также используйте клавишу для повтора воспроизведения файлов в режиме USB плеера.

(26) REVEAL (Телетекст)

Вывод скрытой информации телетекста.

(27) SIZE (телетекст)

Увеличение размера телетекст страницы для комфортного просмотра.

(28) SUBTITLE (Телетекст)

В DTV режиме - выбор возможных субтитров при трансляции программы. В телетекст режиме - отображение номера страницы (Р.100). Обе функции доступны при условии, если их поддерживает телесигнал.

(29) CANCEL (Телетекст)

Отмена выбранной операции.

(30) TV/RADIO

Переключение на прослушивание DTV радиопрограмм или возврат к просмотру ЦТВ телеканалов.

(31) EPG

Вызов телегида ЦТВ телеканалов.

(32) FAV【FAV】

Доступ и выбор любимых телеканалов.

(33)TIMESHIFT

Вызов отложенного просмотра DTV каналов. Нажмите **▶||** для запуска/паузы отложенного просмотра. Нажмите клавишу [TimeShift] для возврата к нормальному просмотру телеканалов.

(34) REC

Запись сигнала DTV телеканалов.

(35)【▶||】

Воспроизведение файла/постановка на паузу.

(36)【◀◀/▶▶】

Перемотка назад/вперед внутри файла.

(37)【■】

Полная остановка воспроизведения.

(38)【◀◀/▶▶】

Переход на следующий/предыдущий файл.

(39)R.LIST

Горячая клавиша проверки записанных файлов

(40) T.LIST

Функция не поддерживается данной моделью.



### УСТАНОВКА БАТАРЕЙ В ПУЛЬТ ДИСТАНЦИОННОГО УПРАВЛЕНИЯ

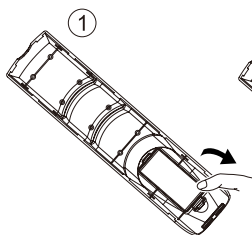

1. Откройте крышку на пульте дистанционного управления.

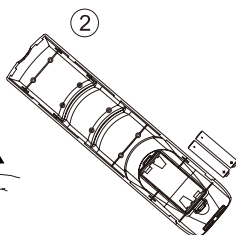

2. Установите батарейки, соблюдая полярность.

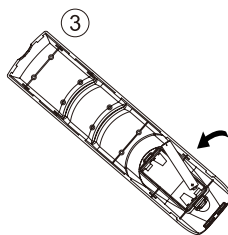

3. Закройте крышку.

### ПРИМЕНЕНИЕ ПУЛЬТА ДИСТАНЦИОННОГО УПРАВЛЕНИЯ

При применении пульта дистанционного управления убедитесь, что угол отклонения пульта от воображаемого перпендикуляра к датчику инфракрасных лучей на передней панели не превышает 30 градусов и расстояние до устройства не превышает 5 метров.

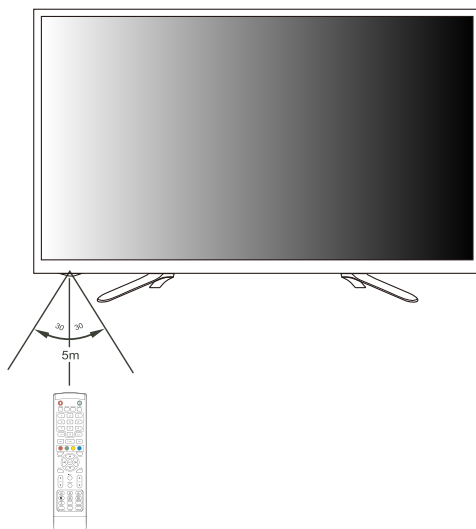

#### Предостережения:

- Избегайте попадания прямых солнечных лучей на датчик инфракрасных лучей на передней панели устройства.
- Своевременно заменяйте батарейки в пульте дистанционного управления.
- Не роняйте пульт дистанционного управления и старайтесь оберегать его от воздействия влаги.

## ПОДКЛЮЧЕНИЕ ИСТОЧНИКОВ СИГНАЛА К ТЕЛЕВИЗОРУ

### ВНИМАНИЕ!

Перед подключением убедитесь, что все компоненты выключены.

Внимательно прочитайте инструкцию по подключению. В случае необходимости воспользуйтесь иллюстрациями.

Не подсоединяйте сетевой шнур телевизора к розетке до завершения всех подключений.

### Подключение модуля условного доступа CI+

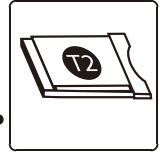

### Подключение эфирной антенны или кабельного телевидения

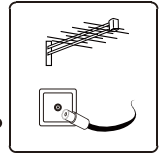
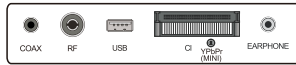
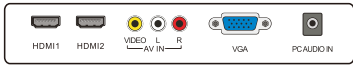

### Подключение источников через VGA порт (компьютер, ноутбук и т.д.)



### Подключение источников через HDMI порт

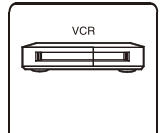
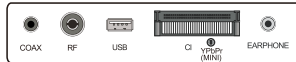

### Подключение источников через AV разъемы (композитное видео, стерео звук)

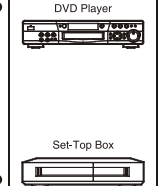

### Подключение источников через YPbPr/YCbCr разъемы (компонентное видео, стерео звук)



### Подключение к USB порту (флешки и внешние USB HDD)

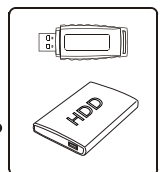
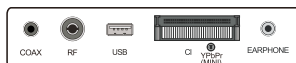

## ОСНОВНЫЕ ОПЕРАЦИИ

### ВКЛЮЧЕНИЕ/ВЫКЛЮЧЕНИЕ

Нажмите кнопку **STANDBY**, чтобы включить телевизор.

Если на телевизоре нет какого-либо изображения, пожалуйста, проверьте все соединения.

Нажмите кнопку **STANDBY** еще раз, чтобы выключить телевизор.

### РЕГУЛИРОВКА ГРОМКОСТИ

1. Нажмите клавишу VOL- для уменьшения громкости.

2. Нажмите клавишу VOL+ для увеличения громкости.

**ВНИМАНИЕ!** Просмотр телепередач рекомендуется проводить при положении регулятора громкости телевизора не более 1/2 от максимального уровня. Длительное прослушивание на более высоком уровне громкости может привести к ухудшению слуха.

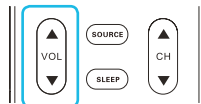

### ВРЕМЕННОЕ ОТКЛЮЧЕНИЕ ЗВУКА

1. Нажмите клавишу MUTE для временного отключения звука.

2. Нажмите вновь клавишу MUTE или VOL +/VOL - для включения звука.

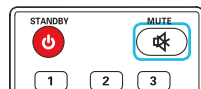

### ПЕРЕКЛЮЧЕНИЕ КАНАЛОВ

Для переключения каналов необходимо:

1. Нажать кнопки CH+/CH- на пульте ДУ или кнопки CH ▲ ▼ на телевизоре.

2. Нажать номер канала 0-9.

- Для выбора канала из одной цифры нажмите 1-9 для прямого включения.
- Для выбора канала из двух цифр нажмите кнопку -/--. На экране появится "--". Кнопками 0-9 введите двузначный номер канала.

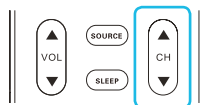

### НАЧАЛЬНЫЕ НАСТРОЙКИ

При первом включении телевизора на экране появится меню, позволяющее выполнить первоначальные настройки, выбрать язык меню, страну и произвести автоматический поиск каналов.

#### Шаг 1

##### Язык меню

Выберите язык с помощью кнопок ◀▶ и нажмите кнопку "OK" для подтверждения выбора.

#### Шаг 2

##### Страна

Выберите страну в которой Вы находитесь с помощью кнопок ◀▶ и нажмите кнопку "OK" для подтверждения выбора.

#### Шаг 3

##### Тип ТВ сигнала

Выберите тип ТВ сигнала (антенна (наземный эфир) или кабель), который вы подаете на антенное гнездо телевизора с помощью кнопок ◀▶ и нажмите кнопку "OK" для подтверждения выбора.

### Шаг 4

#### Язык субтитров

Выберите язык с помощью кнопок ◀▶ и нажмите кнопку "OK" для подтверждения выбора.

### Шаг 5

#### Тип вещания (режим настройки)

Выберите тип вещания (ATV, DTV или ATV+DTV) с помощью кнопок ◀▶ и нажмите кнопку "OK" для подтверждения выбора.

Для старта сканирования нажмите кнопку ▼ и "OK"

## ЭКСПЛУАТАЦИЯ И НАСТРОЙКА СИСТЕМЫ

### ВЫБОР ИСТОЧНИКА ВХОДА

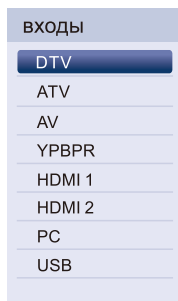

Нажмите кнопку SOURCE, чтобы отобразить список входных источников; Нажмите кнопку ▲ / ▼, чтобы выбрать источник входного сигнала, который вы хотите просмотреть; Нажмите кнопку **ENTER**, чтобы выбрать источник сигнала.

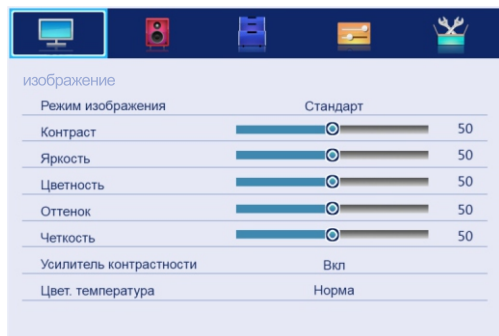

### ПЕРЕХОД В ГЛАВНОЕ МЕНЮ

- Нажмите кнопку MENU, чтобы отобразить ГЛАВНОЕ МЕНЮ;
- Нажмите кнопку ▲ / ▼, чтобы выбрать желаемое меню;
- Нажмите кнопку **ENTER** или ▶, чтобы войти в подменю, и нажмите кнопку ◀, чтобы вернуться в предыдущее меню.
- Нажмите кнопку ▲ / ▼, чтобы выбрать опцию, а затем нажмите кнопку **ENTER** или ▶, чтобы войти в подменю, нажмите кнопку ◀ / ▶, чтобы настроить значение, или нажмите кнопку ◀ / ▶, чтобы выбрать в подменю;
- Вы можете нажать кнопку MENU, чтобы сохранить и вернуться в предыдущее меню, и нажмите кнопку **EXIT**, чтобы выйти из всего меню.

Нажмите кнопку INFO на пульте дистанционного управления, чтобы отобразить информацию о программе.



1.Номер текущей программы.

2.Режим NICAM текущей программы.

3.Звуковая система текущего канала может быть изменена в меню аналогового поиска вручную.

### Изображение

Внешний вид меню в инструкции носит ознакомительный характер и может отличаться от представленного на экране.

Нажмите кнопку TV MENU, чтобы отобразить главное меню.

Нажмите кнопку ▲ / ▼, чтобы выбрать Изображение в главном меню, а затем нажмите кнопку ENTER для входа.

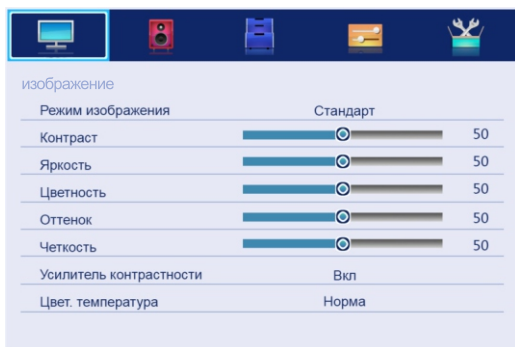

1. Нажмите кнопку ▲ / ▼, чтобы выбрать параметр, который вы хотите настроить в меню «Изображение», а затем нажмите кнопку ENTER или кнопку ►, чтобы ввести.

2. Нажмите кнопку ◀ / ▶ для настройки или нажмите кнопку ▲ / ▼ для выбора. И нажмите кнопку ENTER, чтобы выбрать подменю.

3. После завершения настройки нажмите кнопку MENU, чтобы сохранить и вернуться в предыдущее меню, и нажмите кнопку EXIT, чтобы выйти из всего меню.

#### Режим изображения

Нажмите кнопку ▲ / ▼, чтобы выбрать Режим изображения, затем нажмите кнопку ENTER для входа и нажмите кнопку ◀ / ▶ для выбора. (Доступный режим изображения: пользовательский, динамический, стандартный, мягкий).

Вы можете изменить значение яркости, контрастности, резкости, цвета, когда изображение находится в режиме пользователя.

**СОВЕТЫ.** Вы можете нажать кнопку P-MODE на пульте дистанционного управления, чтобы изменить режим изображения.

#### Контраст

Нажмите кнопку ▲ / ▼, чтобы выбрать Контрастность, затем нажмите кнопку ENTER для входа и нажмите кнопку ◀ / ▶ для настройки. Затем нажмите кнопку MENU, чтобы вернуться назад к предыдущему меню.

#### Яркость

Нажмите кнопку ▲ / ▼, чтобы выбрать Яркость, затем нажмите кнопку ENTER для входа и нажмите кнопку ◀ / ▶ для настройки. Затем нажмите кнопку MENU, чтобы вернуться назад к предыдущему меню.

#### Цветность

Нажмите кнопку ▲ / ▼, чтобы выбрать Цветность, затем нажмите кнопку ENTER для входа и нажмите кнопку ◀ / ▶ для настройки. Затем нажмите кнопку MENU, чтобы вернуться назад к предыдущему меню напрямую.

### Оттенок

Нажмите кнопку ▲ / ▼, чтобы выбрать Оттенок, затем нажмите кнопку **ENTER** для входа и нажмите кнопку ◀ / ▶ для настройки. Затем нажмите кнопку MENU, чтобы вернуться назад к предыдущему меню напрямую.

### Четкость

Нажмите кнопку ▲ / ▼, чтобы выбрать Четкость, затем нажмите кнопку **ENTER** для входа и нажмите кнопку ◀ / ▶ для настройки. Затем нажмите кнопку MENU, чтобы вернуться назад к предыдущему меню напрямую.

### Усилитель контрастности

Нажмите кнопку ▲ / ▼, чтобы выбрать Усилитель контрастности, затем нажмите кнопку **ENTER** для входа и нажмите кнопку ◀ / ▶, чтобы выбрать Вкл. Или Выкл. Затем нажмите кнопку MENU, чтобы вернуться назад к предыдущему меню.

### Цветовая температура

Нажмите кнопку ▲ / ▼, чтобы выбрать «Цветовая температура», затем нажмите кнопку **ENTER** для входа и кнопку ◀ / ▶, чтобы выбрать «Стандарт», «Прохладный», «Теплый».

### DNR

Нажмите кнопку ▲ / ▼, чтобы выбрать DNR, а затем нажмите кнопку **ENTER** для входа и кнопку ◀ / ▶, чтобы выбрать Off, Low, Middle, High.

### Сброс

Нажмите кнопку ▲ / ▼, чтобы выбрать Сброс, затем нажмите кнопку **ENTER**, чтобы войти в меню подтверждения, а затем нажмите ОК, чтобы сбросить значение.

## Меню Звук

Внешний вид меню в инструкции носит ознакомительный характер и может отличаться от представленного на экране.

Нажмите кнопку MENU, чтобы отобразить главное меню.

Нажмите кнопку ▲ / ▼, чтобы выбрать Звук в главном меню, а затем нажмите кнопку **ENTER** или кнопку ▶ для входа.

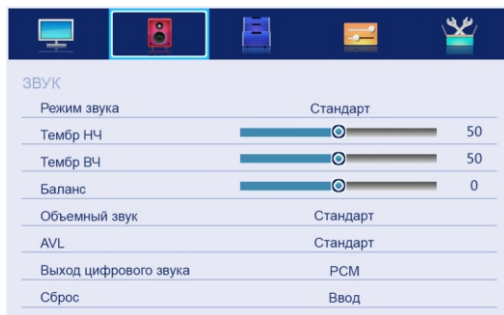

1. Нажмите кнопку ▲ / ▼, чтобы выбрать параметр, который вы хотите настроить в меню «Звук», затем нажмите кнопку «ВВОД», чтобы ввести.

2. Нажмите кнопку ◀ / ▶ для настройки или нажмите ▲ / ▼, чтобы выбрать, и нажмите кнопку **ENTER**, чтобы выбрать подменю.

3. После завершения настройки нажмите кнопку MENU, чтобы сохранить и вернуться в предыдущее меню, или нажмите кнопку **EXIT**, чтобы выйти из всего меню.

### Режим звука

Нажмите кнопку ▲ / ▼, чтобы выбрать Режим звука, а затем нажмите кнопку ENTER для входа. Затем нажмите кнопку ◀ / ▶ для выбора. (Доступный режим звука: Пользователь, Стандарт, Музыка, Кино).

Вы можете изменить значение низких и высоких частот, баланса и эквалайзера, когда звук находится в режиме пользователя.

**СОВЕТЫ.** Вы можете нажать кнопку **S-MODE** на пульте ДУ, чтобы напрямую изменить режим звука.



**Бас** (опционально, по умолчанию недоступен)

Нажмите кнопку ▲ / ▼, чтобы выбрать Бас, затем нажмите **ENTER** или ▶ для входа и нажмите кнопку ◀ / ▶ для настройки. Его можно отрегулировать только в пользовательском режиме. Затем нажмите кнопку MENU, чтобы вернуться назад к предыдущему меню.

### Тембр НЧ/ВЧ

Нажмите кнопку ▲ / ▼, чтобы выбрать Тембр НЧ/ВЧ, затем нажмите кнопку **ENTER** для входа и нажмите кнопку ◀ / ▶ для настройки. Его можно настроить только в пользовательском режиме. Затем нажмите кнопку MENU, чтобы вернуться назад к предыдущему меню.

### Баланс

Нажмите кнопку ▲ / ▼, чтобы выбрать «Баланс», затем нажмите кнопку **ENTER** для входа и нажмите кнопку ◀ / ▶ для настройки. Затем нажмите кнопку MENU, чтобы вернуться назад к предыдущему меню.

### Объемный звук

Нажмите кнопку ▲ / ▼, чтобы выбрать Объемный звук, а затем нажмите кнопку **ENTER** для входа и нажмите кнопку ◀ / ▶, чтобы выбрать ON или OFF.

### AVL (авторегулировка громкости)

Нажмите кнопку ▲ / ▼, чтобы выбрать AVL, а затем нажмите кнопку **ENTER** для входа и нажмите кнопку ◀ / ▶ для выбора ON или OFF.

### Цифровой аудиовыход (SPDIF)

Нажмите кнопку ▲ / ▼, чтобы выбрать Цифровой аудиовыход, затем нажмите кнопку **ENTER** для входа и нажмите кнопку ◀ / ▶ для выбора. (Выход цифрового звука: SPDIF mode: OFF, PCM, AUTO).

Затем нажмите кнопку **ENTER** или ▶ для входа и нажмите кнопку ◀ / ▶ для настройки, затем нажмите кнопку MENU, чтобы вернуться назад к предыдущему меню.

### Сброс

Нажмите кнопку ▲ / ▼, чтобы выбрать Сброс, затем нажмите кнопку **ENTER**.

## ПРИЛОЖЕНИЯ

Внешний вид меню в инструкции носит ознакомительный характер и может отличаться от представленного на экране.

Нажмите кнопку **MENU**, чтобы отобразить главное меню.

Нажмите кнопку **▲ / ▼**, чтобы выбрать ПРИЛОЖЕНИЯ в главном меню, а затем нажмите кнопку **ENTER** для входа.

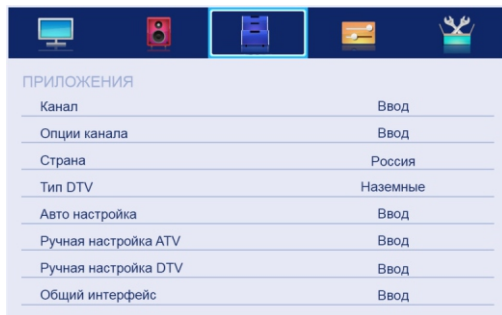

1. Нажмите кнопку **▲ / ▼**, чтобы выбрать параметр, который вы хотите настроить в меню ПРИЛОЖЕНИЯ, а затем нажмите кнопку **ENTER** для входа.

2. Нажмите кнопку **◀ / ▶** для выбора и нажмите кнопку **ENTER**, чтобы выбрать подменю.

3. После завершения настройки нажмите кнопку **MENU**, чтобы сохранить и вернуться в предыдущее меню, или нажмите кнопку **EXIT**, чтобы выйти из всего меню.

### Канал

Нажмите кнопку **▲ / ▼**, чтобы выбрать Канал, а затем нажмите кнопку **ENTER**, чтобы воспроизвести выбранный канал. Меню отобразится на экране:



Управление с пульта:

Кнопка **CH**: нажмите CH + или CH-, чтобы перевернуть страницу.

Кнопка **КРАСНАЯ**: нажмите эту кнопку, чтобы изменить номер канала.

Кнопка **ЗЕЛЕНАЯ**: нажмите эту кнопку для перемещения по каналу.

Кнопка **ЖЕЛТАЯ**: нажмите эту кнопку, чтобы восстановить канал по умолчанию.

Кнопка **ЗЕЛЕНАЯ**: нажмите эту кнопку, чтобы удалить выбранный канал.

Кнопка **0-9**: Нажмите эти кнопки, чтобы перейти к соответствующему каналу.



### Параметры канала

Нажмите кнопку ▲ / ▼, чтобы выбрать Параметры канала, а затем нажмите кнопку **ENTER** в меню списка каналов. Меню отобразится на экране:



Управление с пульта:

Кнопка **СН**: нажмите СН + или СН-, чтобы перевернуть страницу.

Кнопка **КРАСНАЯ**: нажмите эту кнопку, чтобы установить каналы избранного.

Кнопка **ЗЕЛЕНАЯ**: нажмите эту кнопку, чтобы заблокировать канал.

Кнопка **ЖЕЛТАЯ**: нажмите эту кнопку, чтобы восстановить канал по умолчанию.

Кнопка **ЗЕЛЕНАЯ**: нажмите эту кнопку, чтобы пропустить канал, если каналы уже пропущены для отмены нажмите кнопку **ЖЕЛТАЯ**.

### Страна

Нажмите кнопку ▲ / ▼, чтобы выбрать страну, а затем нажмите кнопку ◀ / ▶, чтобы выбрать, в какой области вы находитесь.

### Тип DTV

Нажмите кнопку ▲ / ▼, чтобы выбрать тип **DTV**, затем нажмите кнопку ◀ / ▶ для выбора. (Доступный тип **DTV**: кабель, наземный)

### Авто настройка

Нажмите кнопку ▲ / ▼, чтобы выбрать Авто настройка, а затем нажмите кнопку **ENTER**, чтобы войти. (Если системная блокировка включена, введите PIN-код для разблокировки).

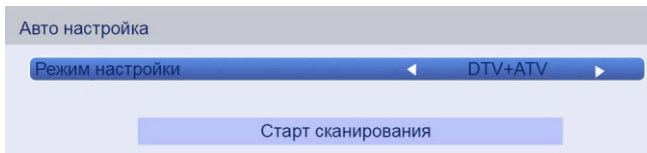

Для запуска автоматического поиска программ выберите **Старт сканирования** и нажмите кнопку **ENTER**.

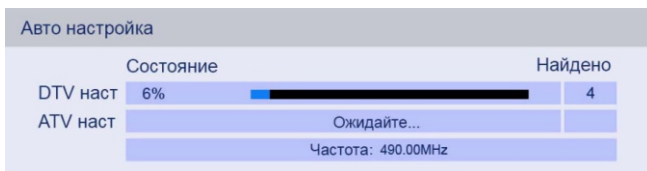

### Ручная настройка ATV

Нажмите кнопку ▲ / ▼, чтобы выбрать ручную настройку **ATV**, а затем нажмите кнопку **ENTER**, чтобы начать сканирование.

Ручная настройка ATV

Канал	1
Система цветности	SECAM
Аудиосистема	DK
Поиск	43.25MHz
Пропускать	Выкл

### Ручная настройка DTV

Нажмите кнопку ▲ / ▼, чтобы выбрать ручную настройку **DTV**, а затем нажмите кнопку **ENTER**, чтобы начать сканирование.

Ручная настройка DTV

сила сигнала	СЛАБЫЙ    Средн.    СИЛЬНО
Качество	плохой
Канал	21
Частота	474.000MHz
Полоса пропускания	8MHz
Модуляция	Авто
Символьная скорость	Авто

Старт сканирования

0-9    Входы    Редак.

### Общий интерфейс

Нажмите кнопку ▲ / ▼, чтобы выбрать Общий интерфейс, а затем нажмите кнопку **ENTER**, чтобы отобразить слот CI.

### Настройки DTV

Нажмите кнопку ▲ / ▼, чтобы выбрать Настройки DTV, а затем нажмите кнопку **ENTER**, чтобы войти в подменю.

Настройки DTV 2015/1/8 15:10	
Субтитры и аудио	Ввод
Уст. местного времени	Авто
DST	Выкл
LCN	Вкл
24HOUR	Вкл
Аудио описание	Ввод

Пользователь может установить субтитры и аудио, местные настройки времени, DST, LCN, 24 часа описания звука по этим параметрам.

### Запись по таймеру

Нажмите кнопку ▲ / ▼, чтобы выбрать Запись по таймеру, а затем нажмите кнопку **ENTER**, чтобы отобразить подменю, а затем нажмите **ENTER**, чтобы установить время начала записи:

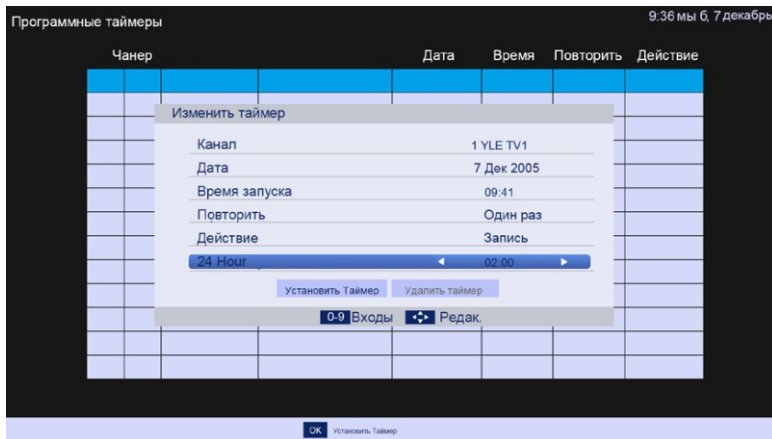

Используя пульт, пользователь может установить канал, дату, время начала, повтор, и информацию о длине записи в этом меню.

Перед включением записи на экране появится оповещение.

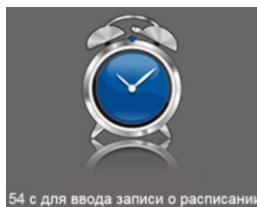

### Путеводитель

Нажмите кнопку ▲ / ▼, чтобы выбрать Путеводитель, а затем нажмите кнопку **ENTER**, чтобы отобразить список расписания программы:

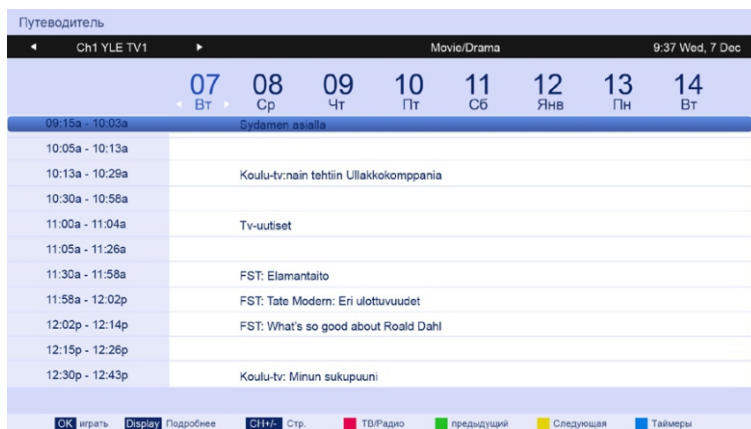

Пользователь также может нажать кнопку **EPG** на пульте дистанционного управления, чтобы отобразить список программ.

### ПАРАМЕТРЫ

Внешний вид меню в инструкции носит ознакомительный характер и может отличаться от представленного на экране.

Нажмите кнопку **MENU**, чтобы отобразить главное меню.

Нажмите кнопку ▲ / ▼, чтобы выбрать ПАРАМЕТРЫ в главном меню, а затем нажмите **ENTER** или ►, чтобы войти.

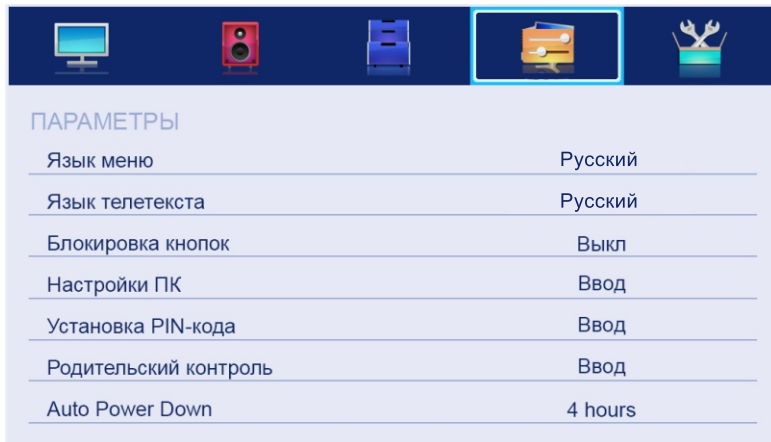

1. Нажмите кнопку ▲ / ▼, чтобы выбрать параметр, который вы хотите настроить в меню ПАРАМЕТРЫ, затем нажмите **ENTER** для входа.

## ОСНОВНЫЕ ОПЕРАЦИИ

- Нажмите кнопку ◀ / ▶ для настройки или нажмите кнопку ▲ / ▼, чтобы выбрать.
- После завершения настройки нажмите кнопку MENU, чтобы сохранить и вернуться в предыдущее меню, и нажмите кнопку EXIT, чтобы выйти из всего меню.

### Язык меню

Нажмите кнопку ▲ / ▼, чтобы выбрать Язык меню, затем нажмите ENTER или ▶, чтобы войти в подменю, затем нажмите кнопку ▲ / ▼, чтобы выбрать, затем нажмите ENTER или ▶ для подтверждения.

### Язык телетекста

Нажмите кнопку ▲ / ▼, чтобы выбрать Язык телетекста, затем нажмите кнопку ENTER или ▶, чтобы войти в подменю, затем нажмите кнопку ▲ / ▼, чтобы выбрать, затем нажмите ENTER или ▶ для подтверждения.

### Блокировка кнопок

Нажмите кнопку ▲ / ▼, чтобы выбрать Блокировка кнопок, затем нажмите кнопку ENTER для входа и нажмите кнопку ◀ / ▶, чтобы выбрать ON или OFF.

### Настройки ПК

Нажмите кнопку ▲ / ▼, чтобы выбрать Настройки ПК, затем нажмите ENTER, чтобы войти в подменю. Затем нажмите ▶, чтобы войти, затем нажмите ENTER или ▶ для подтверждения. (Когда сигнал ПК подключен).

### Установка PIN-кода

Нажмите кнопку ▲ / ▼, чтобы выбрать настройку Установка PIN-кода, затем нажмите кнопку ENTER, чтобы войти в подменю с паролем «0000»:



### Системная блокировка

Нажмите кнопку ▲ / ▼, чтобы выбрать Системную блокировку, затем нажмите кнопку ◀ / ▶, чтобы выбрать ВКЛ или ВЫКЛ.

### Ввод PIN-кода

Нажмите кнопку ▲ / ▼, чтобы выбрать Изменить PIN-код, затем нажмите ENTER для входа, а меню Установка PIN-кода отобразится на экране:

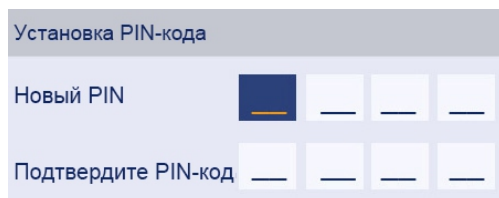

## ОСНОВНЫЕ ОПЕРАЦИИ

Введите старый пароль в «Старый пароль» (если старый пароль неверен, пароль не будет разрешен для изменения.)

Введите новый пароль в «Новый пароль».

Вновь введите новый пароль в «Подтвердить новый пароль» и подтвердите новый пароль, успешно обновленное меню появится через несколько секунд.

В случае неверного ввода система выведет сообщение о ошибке.

### Родительский контроль

Нажмите кнопку ▲ / ▼, чтобы выбрать Родительский контроль, затем нажмите **ENTER** или ► для входа в подменю. Затем нажмите кнопку ▲ / ▼, чтобы выбрать Возраст (от 4 до 17 или Выкл). Затем нажмите **ENTER** или ► для подтверждения.

System Lock	
System Lock	Вкл
Родительский контроль	13
Изменить PIN-код	Вкл

### Автоотключение





Нажмите кнопку ▲ / ▼, чтобы выбрать «Автоотключение», и нажмите кнопку ◀ / ▶, чтобы выбрать «Выкл. / 1 час / 2 часа / 4 часа».

## НАСТРОЙКА

Внешний вид меню в инструкции носит ознакомительный характер и может отличаться от представленного на экране.

Нажмите кнопку MENU, чтобы отобразить главное меню.

Нажмите кнопку ▲ / ▼, чтобы выбрать «Настройка» в главном меню, затем нажмите **ENTER** для входа.

				
Настройка				
Таймер меню				Выкл
Кино				Супер
Синий экран				Вкл
Таймер сна				Выкл
Размещение				Дом
Быстрая установка				Вкл
Сброс настроек ТВ				Вкл

1. Нажмите кнопку ▲ / ▼, чтобы выбрать параметр, который вы хотите настроить в меню настройки, затем нажмите кнопку **ENTER** или ► для входа.

## ОСНОВНЫЕ ОПЕРАЦИИ

2. Нажмите кнопку ◀ / ▶ для настройки или нажмите кнопку ▲ / ▼, чтобы выбрать.
3. После завершения настройки нажмите кнопку **MENU**, чтобы сохранить и вернуться в предыдущее меню, и нажмите кнопку **EXIT**, чтобы выйти из всего меню.

### Таймер меню

Нажмите кнопку ▲ / ▼, чтобы выбрать Таймер меню, а затем нажмите кнопку ◀ / ▶ для выбора. (Доступный таймер меню: 10 S, 20 S, 30S, 40S, 50S, 60S, Выкл.), Затем нажмите кнопку **ENTER** для подтверждения.

### Кино

Нажмите кнопку ▲ / ▼, чтобы выбрать Кино, а затем нажмите кнопку ◀ / ▶ для выбора. (Доступные режимы: Авто, 4x3, Широкий, Супер Live), затем нажмите кнопку **ENTER** для подтверждения.

### Синий экран

Нажмите кнопку ▲ / ▼, чтобы выбрать Синий экран, затем нажмите ◀ / ▶, чтобы выбрать Вкл. Или Выкл. Затем нажмите **ENTER** для подтверждения.

### Таймер сна

Нажмите кнопку ▲ / ▼, чтобы выбрать Таймер сна, а затем нажмите кнопку ◀ / ▶ для выбора. (Установка таймера сна: 00:15, 00:30, 01:00, 01:30, 02:00,, 03:00), затем нажмите кнопку **ENTER** для подтверждения.

### Место нахождения

Нажмите кнопку ▲ / ▼, чтобы выбрать Местоположение, а затем нажмите кнопку ◀ / ▶, чтобы выбрать Домой или Сохранить, затем нажмите кнопку **ENTER** для подтверждения.

### Быстрая установка

Нажмите кнопку ▲ / ▼, чтобы выбрать Быстрая настройка, а затем нажмите, затем нажмите кнопку **ENTER**, чтобы войти в подменю, ввести пароль, если он заблокирован, и затем вы можете быстро сделать некоторые базовые настройки телевизора.

### Язык

Пользователь может нажать кнопку ◀ / ▶, чтобы выбрать язык телевизионных программ.

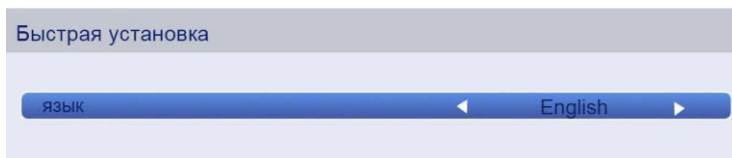

Затем нажмите клавишу **ENTER**, чтобы перейти к следующей странице.

### Страна

Пользователь может нажать кнопку ◀ / ▶, чтобы выбрать страну.

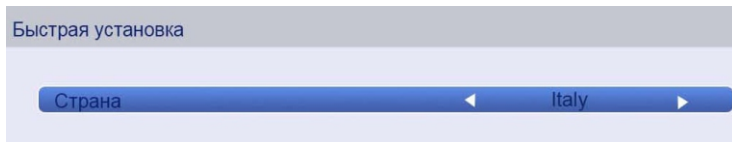

И затем нажмите клавишу **ENTER**, чтобы перейти к следующей странице шага.

### Тип DTV

Пользователь может нажать кнопку ◀ / ▶, чтобы выбрать тип DTV: кабель или наземный.



И затем нажмите клавишу **ENTER**, чтобы перейти к следующей странице шага.

### Настройки субтитров и аудиоязыков

Нажмите кнопку ▲ / ▼, чтобы выбрать элемент, а затем нажмите кнопку ◀ / ▶, чтобы выбрать параметры.

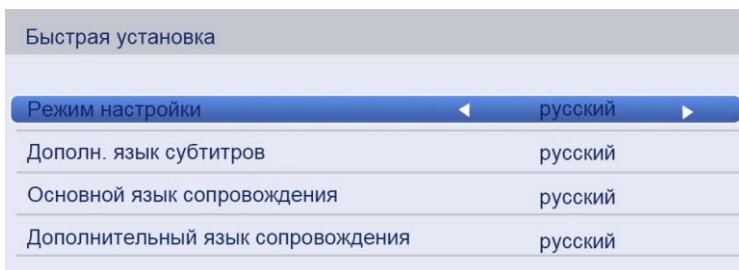

Пользователь может установить основной и вторичный язык субтитров, основной и вторичный язык аудио на этих параметрах.

И затем нажмите клавишу **ENTER**, чтобы перейти к следующей странице шага.

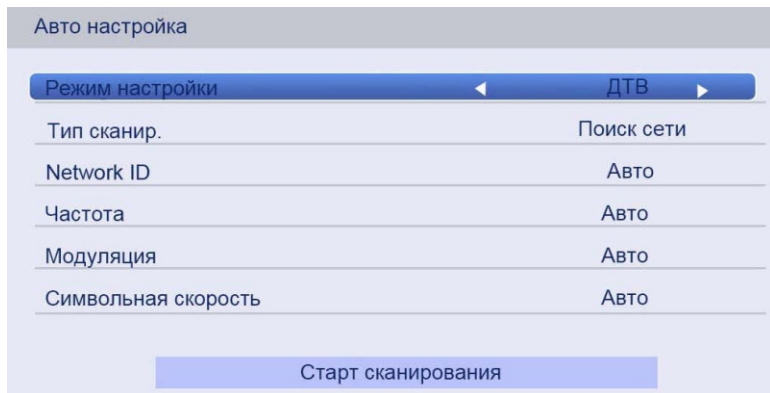

Нажмите кнопку ▲ / ▼, чтобы выбрать элемент, а затем нажмите кнопку ◀ / ▶, чтобы выбрать параметры.

### Режим настройки

Пользователь может нажать кнопку ◀ / ▶, чтобы выбрать режим настройки: DTV / ATV / DTV и ATV.

### Тип сканирования

Пользователь может нажать кнопку ◀ / ▶, чтобы выбрать тип сканирования: полное сканирование / поиск в сети.



### Идентификатор сети

Эта опция доступна только в сети.

Пользователь может нажимать цифровые клавиши для установки идентификатора сети или автоматического поиска идентификатора.

### Частота

Эта опция доступна только в сети.

Пользователь может нажимать цифровые клавиши для установки частоты или автоматической частоты поиска.

### Модуляция

Пользователь может нажать кнопку ◀ / ▶, чтобы выбрать модуляцию: 16QAM / 32QAM / 64QAM / 128QAM / 256QAM.

### Скорость символа

Пользователь может установить скорость передачи символов.

### Сброс настроек TV

Нажмите кнопку ▲ / ▼, чтобы выбрать Сбросить ТВ, а затем нажмите **ENTER** для входа в подменю, введите пароль, если он заблокирован, а затем вы можете восстановить заводские настройки.

**2. Описание функции гостиничного режима:**

<b>Функция</b>	<b>Значение</b>	<b>Установ-ка по умолчанию</b>	<b>Описание функции</b>
<b>Гостиничный режим</b>	ВЫКЛ/ВКЛ	ВЫКЛ	Если установлено значение ВКЛ, активируется Гостиничный режим.
<b>Блокировка панели</b>	ВЫКЛ/ВКЛ	ВЫКЛ	Если установлено значение ВКЛ, блокируется управление кнопками с панели телевизора. По умолчанию используется значение ВЫКЛ.
<b>Блокировка меню установки</b>	ВЫКЛ/ВКЛ	ВЫКЛ	Если установлено значение ВКЛ, блокируется доступ к главному меню. По умолчанию используется значение ВЫКЛ.
<b>Максимальная громкость</b>	(0 ~ 100)	100	Установите уровень максимального значения громкости от 0 до 100.
<b>Громкость по умолчанию</b>	ВЫКЛ/ВКЛ	ВЫКЛ	Для включения / выключения режима уровня громкости по умолчанию.
<b>Громкость</b>	(0 ~ 100)	30	Установка уровня громкости по умолчанию.
<b>Режим изображения</b>	ВЫКЛ	ВЫКЛ	Для выбора режима изображения. Если режим не выбран (ВЫКЛ), пользователь сам может выбрать режим изображения.
	Стандарт		
	Кино		
	Мягкий		
	Пользователь		
	Динамический		

## ОСНОВНЫЕ ОПЕРАЦИИ

<b>Источник питания</b>	Отключение /Все источники	Отключить	Для установки источника по умолчанию при включении телевизора, если элемент «Отключен», он будет по умолчанию использоваться для настройки пользователя.
<b>Питание в режиме ожидания</b>	Отключить / Включить	Отключить	Для установки режима включения питания, если вы выбрали пункт «Отключить», телевизор включится автоматически при включении питания, если элемент «Включен»
<b>Блокировка сканирования канала</b>	ВЫКЛ/ВКЛ	ВЫКЛ	Блокировка/включение режима автоматического поиска каналов.
<b>Блокировка соотношения сторон</b>	ВЫКЛ/ВКЛ		Блокировка/включение режима изменения соотношения сторон.
<b>Блокировка источника</b>	ВЫКЛ/ВКЛ	ВЫКЛ	Чтобы использовать этот параметр, пользователь должен сначала установить режим гостиницы на «включено», в противном случае этот элемент не может быть изменен. Если этот элемент установлен на «включено», активируется следующая блокировка источников. Значение по умолчанию выключено.
<b>Нажмите ENTER, чтобы сбросить настройки режима гостиницы</b>			Выберите элемент и нажмите кнопку ENTER на пульте ДУ, он изменит настройку режима отеля на значение по умолчанию.

### Запись

#### Типы записи:

- А . Прямая запись
- В . Запись по таймеру

#### Прямая запись.

1. В источнике DTV вы можете запустить функцию записи, нажав кнопку «REC» во время воспроизведения программы. До этого вы должны убедиться, что USB-накопитель вставлен, и проверка устройства и инициализация завершены.

Если вы нажмете клавишу «REC», когда USB-накопитель не вставлен, появится окно подсказки, как показано ниже.

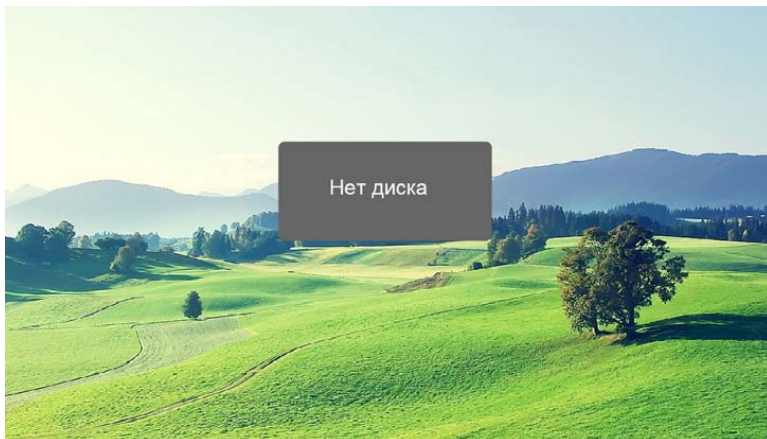

2. После запуска записи становятся доступны элементы управления: PLAY / PAUSE / STOP / AB / FF / FR / PRVE / NEXT. Вы можете увидеть подробную информацию в меню записи.

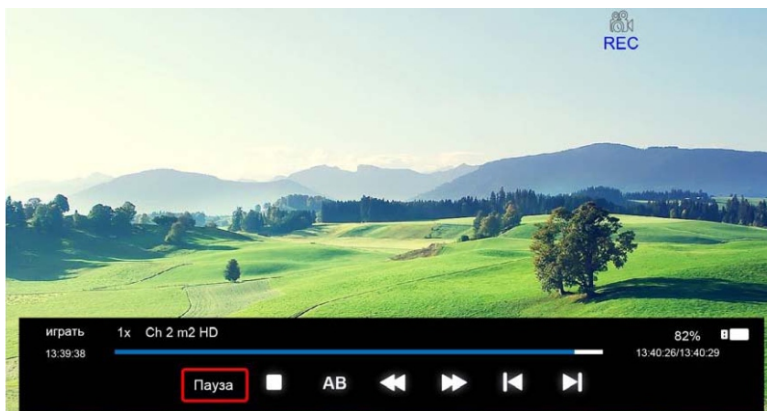



PLAY / PAUSE: вы можете установить режим воспроизведения PLAY / PAUSE;  
 STOP: вы можете остановить запись.

AB: вы можете установить две точки для воспроизведения файла записи с A на B.

FF / FR: вы можете установить режим воспроизведения FF / FR;

PRVE / NEXT: вы можете воспроизвести файл записи в PRVE / NEXT 30.

3. После запуска записи вы можете нажать кнопку PLAY / FF / FR / PRVE / NEXT на экране, Вы можете воспроизвести файл записи с помощью PLAY / PAUSE / FF / FR / PRVE / NEXT / STOP.

4. Вы можете нажать кнопку STOP, чтобы остановить запись после подтверждения.

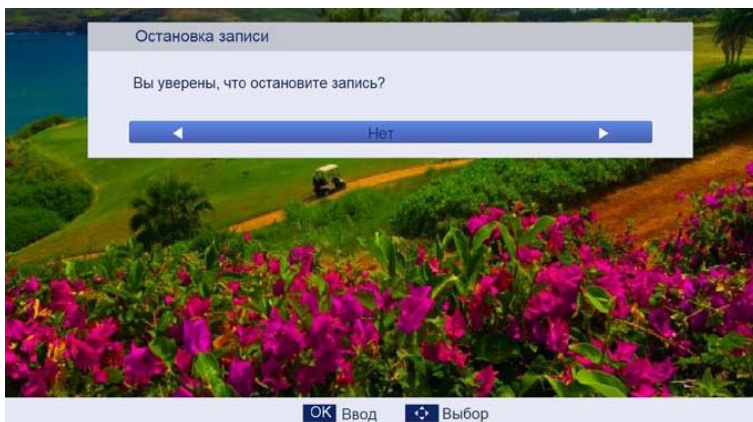

### Запись по таймеру

1. В источнике DTV вы можете войти в меню Таймер, чтобы установить время начала записи. Нажмите клавишу **ENTER**, чтобы добавить задачу записи.

Путь: Главное меню --> ПРИЛОЖЕНИЯ --> Программные таймеры --> Таймеры программы

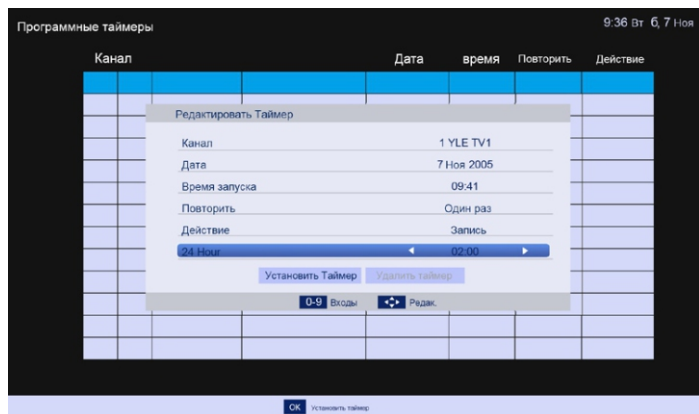
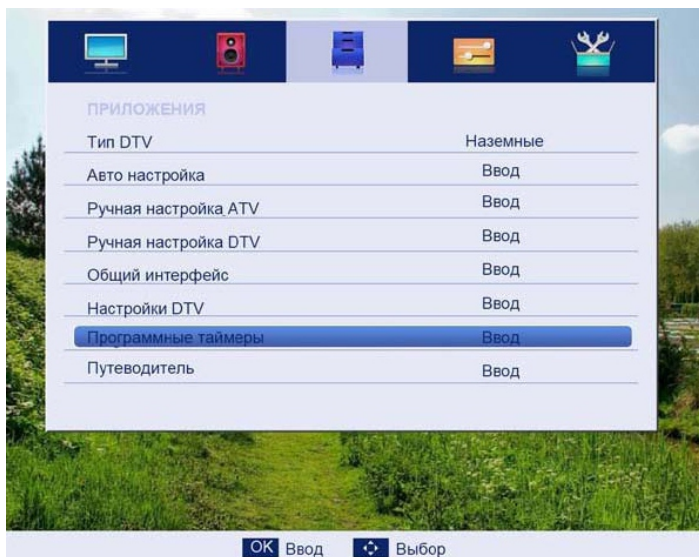

2. В меню «Редактирование таймера», вы можете настроить время запуска записи передачи по таймеру.

3. После установки записи по таймеру, если телевизор находится в режиме ожидания, он автоматически включится за три минуты до начала задания.

4. Для корректной записи передачи по таймеру, необходимо убедиться что USB-накопитель установлен в соответствующий порт на телевизоре.

5. Телевизор производит запись по таймеру не выходя из режима ожидания. Вы можете одновременно с записью просматривать телепередачи на телевизоре. После выключения телевизора (нажав на пульте ДУ кнопку POWER) телевизор продолжит запись в режиме ожидания.

## ОСНОВНЫЕ ОПЕРАЦИИ

6. Когда вы открываете меню Путеводитель, нажав кнопку **СИНЯЯ**, вы также можете войти в меню Запись по таймеру.

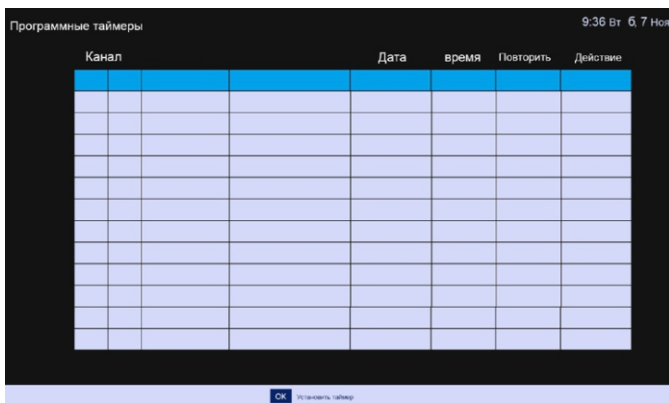
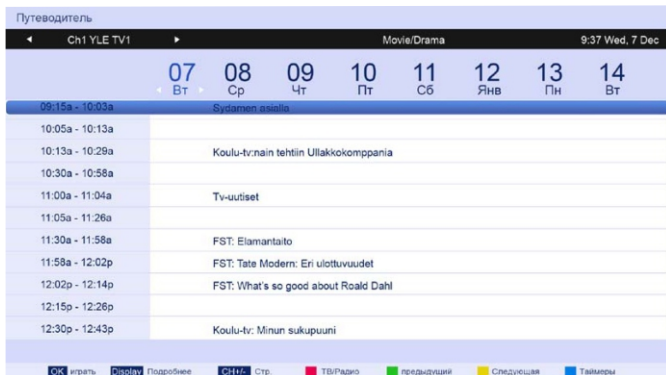

### Запись Time shift

1. В источнике DTV вы можете запустить функцию Time shift, нажав кнопку PLAY / PAUSE во время воспроизведения программы. До этого вы должны убедиться, что USB-накопитель вставлен, и проверка устройства и инициализация завершены.

Если вы нажмете кнопку PLAY / PAUSE, когда USB-накопитель не вставлен, появится окно подсказки, как показано ниже.

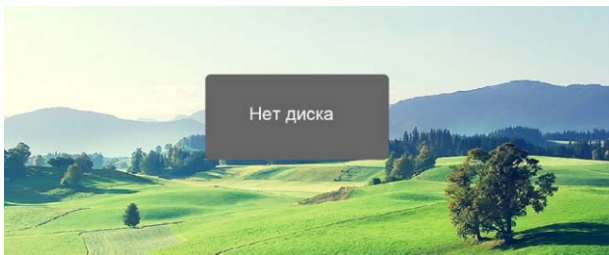

## ОСНОВНЫЕ ОПЕРАЦИИ

PLAY / PAUSE, когда USB-накопитель установлен, экран моргнет 2 раза.

Если вы нажмете кнопку PLAY / PAUSE, когда USB-накопитель установлен, экран моргнет 2 раза. Телевизор переходит в режим Time shift, появляется меню управления Time shift.

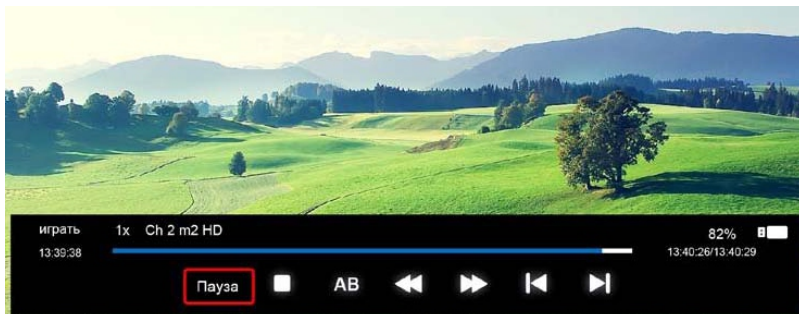

2. После запуска режима Time shift вам доступны следующие функции: PLAY / PAUSE / STOP / AB / FF / FR / PRVE / NEXT.

PLAY / PAUSE: вы можете установить режим воспроизведения PLAY / PAUSE;

STOP: вы можете остановить запись.

AB: вы можете установить две точки для воспроизведения файла записи от А до В.

FF / FR: вы можете установить режим воспроизведения FF / FR;

PRVE / NEXT: вы можете воспроизвести файл записи в PRVE / NEXT 30.

3. После запуска записи вы можете нажать кнопку PLAY / FF / FR / PRVE / NEXT на экране, вы можете воспроизвести файл записи с помощью PALY / PAUSE / FF / FR / PRVE / NEXT / STOP.

4. Вы можете нажать клавишу STOP, чтобы смотреть трансляции в реальном времени программы, а еще одно нажатие клавиши STOP, вы можете остановить функцию отключает функцию Time shift после подтверждения.

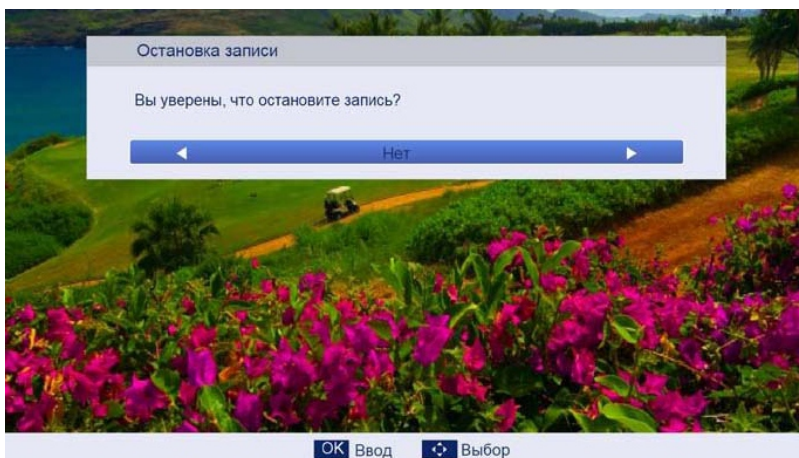



## ОСНОВНЫЕ ОПЕРАЦИИ

Примечание. Функция Time shift автоматически остановится, когда на USB-накопителе закончится свободное место.

Нажмите **●** Кнопку на пульте дистанционного управления для записи телевизионной программы.

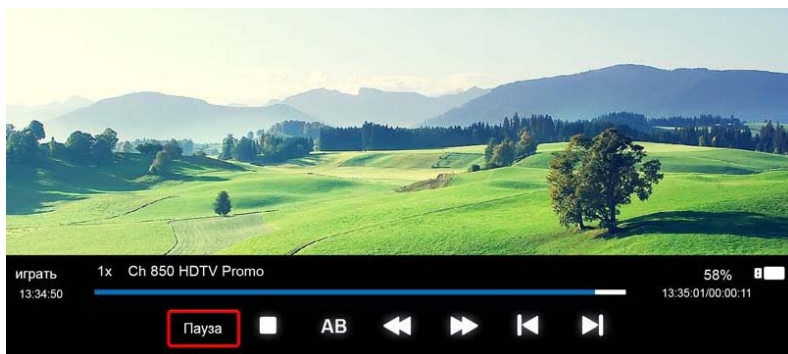

Пользователь может изменить состояние с помощью различных кнопок указанных выше.

### СПИСОК ФАЙЛОВ PVR

По завершении записи вы можете нажать кнопку REC.FILE на пульте дистанционного управления, чтобы отобразить список записанных файлов.

Нажмите **▲ / ▼**, чтобы выбрать файл программы записи (файл .ts).

Нажмите **ENTER** для воспроизведения.

Нажмите **КРАСНУЮ** кнопку, чтобы удалить выбранный файл.

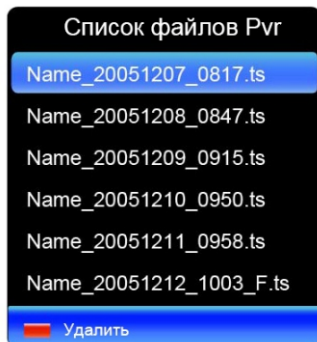

Если нажать **ENTER** для воспроизведения, меню появится следующим образом:

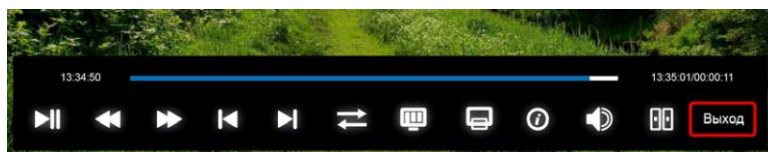

Заметки: Внешний вид меню в инструкции носит ознакомительный характер и может отличаться от представленного на экране

### ЭКСПЛУАТАЦИЯ МЕДИА

Внешний вид меню в инструкции носит ознакомительный характер и может отличаться от представленного на экране.

**Примечание.** Перед началом работы меню MEDIA, подключите устройство USB или карту памяти, затем нажмите кнопку **SOURCE**, чтобы установить источник на носитель.

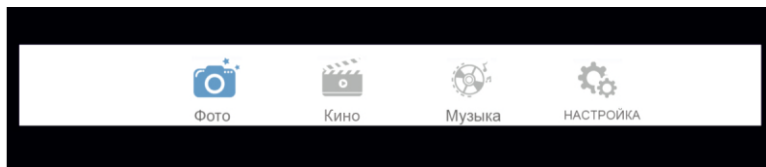

1. Нажмите кнопку ▲ / ▼, чтобы выбрать **MEDIA** в исходном меню, а затем нажмите ENTER или ► для входа. Вы также можете ввести носитель, нажав кнопку **MEDIA** на пульте дистанционного управления

2. Нажмите кнопку ◀ / ▶ для настройки или нажмите кнопку ▲ / ▼, чтобы выбрать.

3. После завершения настройки нажмите кнопку **MENU**, чтобы сохранить и вернуться в предыдущее меню, и нажмите кнопку **EXIT**, чтобы выйти из всего меню.

#### Фото

Внешний вид меню в инструкции носит ознакомительный характер и может отличаться от представленного на экране.

Нажмите кнопку ◀ / ▶, чтобы выбрать Фото в главном меню, а затем нажмите кнопку **ENTER**, чтобы войти.

Нажмите кнопку **EXIT**, чтобы вернуться в предыдущее меню.

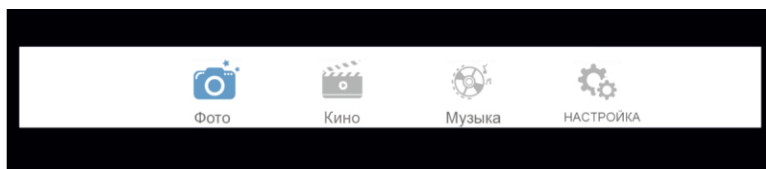

Нажмите ▲ / ▼, чтобы выбрать фотографии, нажмите **ENTER** или кнопку ► для просмотра.

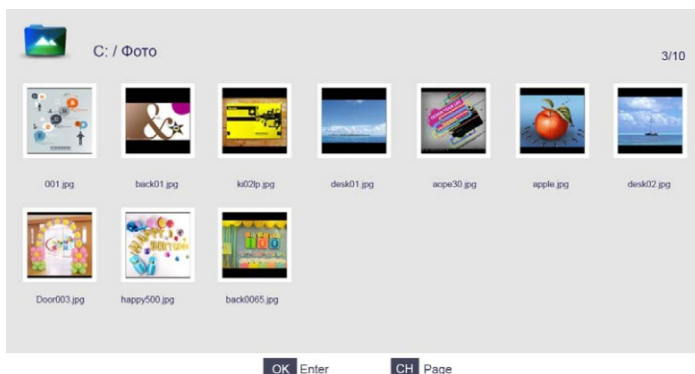

## ОСНОВНЫЕ ОПЕРАЦИИ

Вы можете увидеть информацию о текущей воспроизводимой фотографии после нажатия кнопки **INFO**, затем нажмите кнопку **▶**, чтобы воспроизвести или приостановить просмотр фото. Затем нажмите кнопку **▲ / ▼** или **◀ / ▶**, чтобы увеличить изображение.

### Кино

Внешний вид меню в инструкции носит ознакомительный характер и может отличаться от представленного на экране.

Нажмите кнопку **◀ / ▶** для выбора фильма в главном меню, затем нажмите кнопку **ENTER**, чтобы войти.

Нажмите кнопку **EXIT**, чтобы вернуться в предыдущее меню.

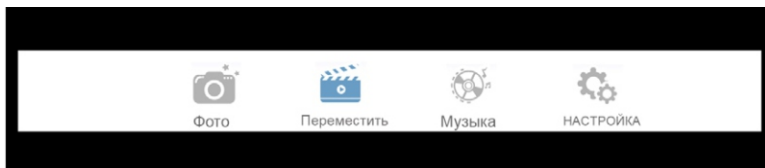

Нажмите кнопку **▲ / ▼**, чтобы выбрать папку, которую вы хотите просмотреть.

Нажмите кнопку **ENTER**, чтобы выбрать подпапку.

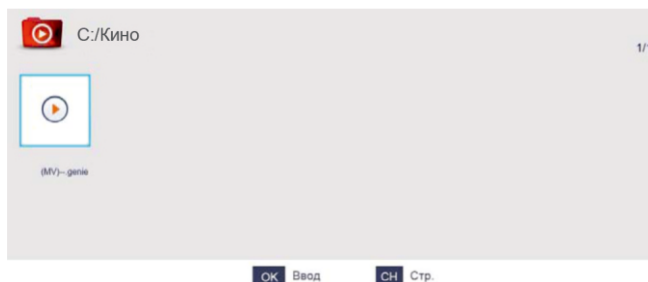

Нажмите кнопку **ENTER** или кнопку **▶**, чтобы воспроизвести,

Нажмите кнопку **■** или кнопку **EXIT**, чтобы остановить воспроизведение.

Нажмите кнопку **◀**, чтобы вернуться на предыдущую страницу.

Вы можете просмотреть информацию о текущем воспроизводимом с носителя файле с первой секунды или после нажатия кнопки **INFO**.

### Музыка

Внешний вид меню в инструкции носит ознакомительный характер и может отличаться от предоставленного на экране.

Нажмите кнопку **◀ / ▶**, чтобы выбрать Музыка в главном меню, а затем нажмите кнопку **ENTER**, чтобы войти. Нажмите кнопку **EXIT**, чтобы вернуться в предыдущее меню.



## ОСНОВНЫЕ ОПЕРАЦИИ

Нажмите кнопку ▲ / ▼, чтобы выбрать трек, который хотите прослушать, а затем нажмите **ENTER** или ► || или ► для воспроизведения.

Нажмите кнопку ◀, чтобы вернуться в предыдущее меню.

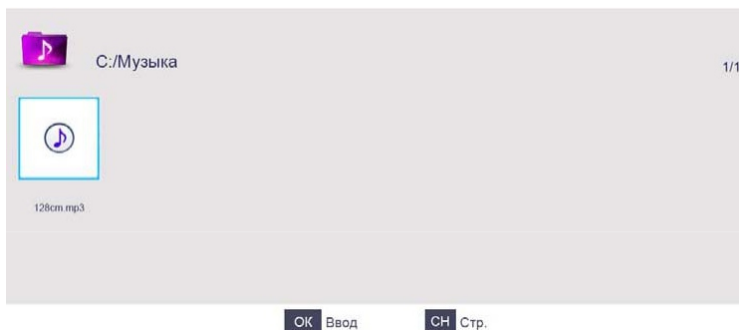

Вы можете увидеть информацию о текущем треке в левой части меню.

### Настройка

Внешний вид меню в инструкции носит ознакомительный характер и может отличаться от предоставленного на экране.

Нажмите кнопку ◀ / ►, чтобы выбрать Настройка в главном меню, а затем нажмите кнопку **ENTER**, чтобы ввести. Нажмите кнопку **EXIT**, чтобы вернуться в предыдущее меню.

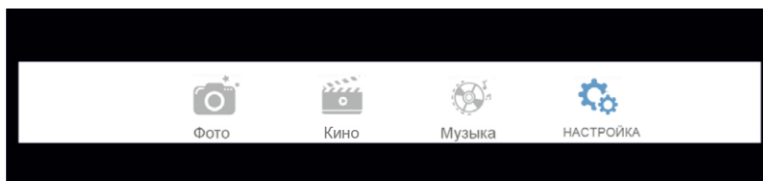

Нажмите кнопку ▲ / ▼, чтобы выбрать эту опцию, а затем нажмите кнопку ◀ / ►, чтобы выбрать ее.



**Исправление проблем**

Выполните меры по решения проблем, описанные в следующем разделе, прежде чем обращаться в службу поддержки. Немедленно выключите устройство, в случае обнаружения неисправности и отсоедините вилку сетевого шнура. Не пытайтесь самостоятельно отремонтировать устройство.

<b>Проблема</b>	<b>Решение</b>
ЖК-экран остается темным.	Убедитесь, что устройство включено и подсоединено верно. Убедитесь что кабель питания правильно подключен.
Нет звука	Убедитесь, что устройство подсоединено верно. Проверить не выключен ли звук с пульта.
Нет изображения или изображение скачет.	Проверьте установки в меню. Проверьте соответствие входного сигнала. Правильно установите элементы в меню изображения. Проверьте, не соответствует ли входной сигнал типа видеосигнала устройству. Убедитесь, что устройство включено и правильное видео.
Пульт дистанционного управления не работает.	Убедитесь, что между пультом дистанционного управления и устройством нет препятствий. Убедитесь, что пульт дистанционного управления указывает на устройство. Убедитесь, что батареи вставлены и полярность правильная. Убедитесь, что батареи не разряжены. Замените батареи в пульте ДУ.

**Внимание!**

Статическое или другое внешнее вмешательство может привести к тому, что телевизор будет вести себя ненормально. В этом случае отсоедините шнур питания от розетки и снова подключите его, чтобы перезагрузить устройство. Если проблемы сохраняются, отключите питание с обратитесь к квалифицированному специалисту.

**Примечания:**

В случае появления сбоев в работе телевизора. Отсоедините шнур питания от розетки и снова подключите его, чтобы выполнить перезагрузку телевизора. Если проблемы сохраняются, отключите питание и обратитесь к квалифицированному специалисту

Примечание:

1. Если после решений проблемы остались, просьба обратиться за помощью в местный центр обслуживания.
2. Список устранения неполадок представлен только в качестве примера, действительная проблема может отличаться.

Примечание

1. Изображения в данном руководстве по эксплуатации приведены только в качестве примера.
2. Отображение выполняемых функций (OSD) на экране вашего ТВ может немного отличаться от того, что показано в данном руководстве по эксплуатации.
3. Информация, содержащаяся в данном документе, может изменяться без предварительного уведомления.

Производитель не несет ответственности за повреждения, возникшие в результате намеренных или непреднамеренных действий, некомпетентности или несоответствий между руководством пользователя и описанием продукции.

**ВНИМАНИЕ!**

Чтобы предотвратить возникновения пожара – никогда не подносите свечи или источники открытого огня близко к изделию !

Жидкокристаллический телевизор – это высокотехнологическое изделие. Экран телевизора содержит несколько миллионов тонкопленочных транзисторов, что обеспечивает идеальное и живое изображение. Иногда на экране телевизора могут появиться несколько неактивных пикселей в форме фиксированных точек синего, зеленого, красного, черного или белого цвета. Имейте в виду, что это не оказывает влияния на работоспособность телевизора и не является дефектом. Все LCD панели телевизоров HARPER соответствуют классу II по ISO 13406-2

Стандартом ISO 13406-2 определены 4 класса качества LCD в зависимости от количества дефектных пикселей. Большинство жидкокристаллических телевизоров и дисплеев ведущих мировых производителей соответствуют допуску класса II.

Классификация жидкокристаллических дисплеев в зависимости от числа дефектных элементов изображения приведена в таблице 1.

Стандарт ISO 13406-2 различает 4 типа дефектных пикселей

Тип 1 – постоянно горящие пиксели (белые);

Тип 2 – постоянно негорящие пиксели (чёрные);

Тип 3 – пиксели с другими дефектами, включая дефекты сабпикселей и ячеек RGB, составляющих пиксель. Это означает постоянно горящие красные, зеленые и синие пиксели;

Тип 4 - (группа дефектных пикселей) – несколько дефектных пикселей в квадрате 5x5 пикселей.

**Таблица 1. Допустимое число дефектных пикселей на миллион пикселей**

Класс	ТИП-1	ТИП-2	ТИП-3	Число кластеров, содержащих более 1 дефекта типа 1 или типа 2	Число кластеров, содержащих более 1 дефекта типа 3
II	2	2	5	0	2



#### БЕЗОПАСНАЯ УТИЛИЗАЦИЯ

Ваше устройство спроектировано и изготовлено из высококачественных материалов и компонентов, которые можно утилизировать и использовать повторно.

Если товар имеет символ с зачеркнутым мусорным ящиком на колесах, это означает, что товар соответствует Европейской директиве 2002/96/ЕС.

Ознакомьтесь с местной системой раздельного сбора электрических и электронных товаров. Соблюдайте местные правила.

Утилизируйте старые устройства отдельно от бытовых отходов. Правильная утилизация вашего товара позволит предотвратить возможные отрицательные последствия для окружающей среды и здоровья людей.

**ПРИМЕЧАНИЕ.** В связи с постоянным совершенствованием характеристик изделия производитель оставляет за собой право на внесение изменений в конструкцию, дизайн, комплектацию и технические характеристики прибора без предварительного уведомления.

#### ВНИМАНИЕ:

В целях вашей личной безопасности обязательно отсоедините кабель питания от электросети перед осуществлением каких-либо операций по чистке и уходу.

Запрещается использовать химические средства (бензолы, растворители или спирт) для чистки корпуса или экрана телевизора, т.к. они могут повредить его поверхность.

#### ЧИСТКА ЖИДКОКРИСТАЛЛИЧЕСКОГО ЭКРАНА

Запрещается прикасаться к экрану острыми предметами. Чтобы убрать с ЖК экрана пыль или отпечатки пальцев, протрите его чистой сухой мягкой тканью. В случае сильного загрязнения смочите ткань в воде комнатной температуры с добавлением небольшого количества средства для мытья посуды или смягчителя ткани, отожмите ткань почти досуха, затем протрите экран. Убедитесь, что на экране не осталась вода. Не включайте телевизор, пока влага не высохнет.

#### ЧИСТКА КОРПУСА ТЕЛЕВИЗОРА

Чистите внешнюю поверхность корпуса телевизора чистой сухой мягкой тканью без ворса, смоченной в воде комнатной температуры.

**ТЕХНИЧЕСКИЕ ХАРАКТЕРИСТИКИ**

LED телевизор HARPER 32R470T

- Диагональ экрана 32" (81 см)
- Системы цветности аналогового ТВ: SECAM, PAL
- Системы цветности для AV: SECAM, PAL
- Цифровой тюнер DVB-T/T2/C
- Декодеры стереозвука NICAM , MTS , AC3
- Формат изображения: 16:9
- Разрешение экрана 1366x768
- Динамический контраст 70000:1
- Яркость 230 кд/м<sup>2</sup>
- Угол обзора (гор/верт) 178°/178°
- Цифровой 3D фильтр
- Количество цветов 16,7 млн.
- Время отклика 6 мс
- Меню на русском , английском языках
- Телетекст
- Аудио 2 x 8 Вт

Входы/выходы:

- Антенный вход
- Компонентный вход
- Композитный видео/аудио вход
- Аудио выход 3.5мм
- Аудио вход ПК
- 2 x HDMI
- 1 x USB
- 1 x VGA
- CI слот
- SPDIF (коаксиальный)

Питание:

- Напряжение ~110-240 В 50/60 Гц
- Макс. потребляемая мощность 60 Вт
- Потребляемая мощность в режиме ожидания – 0,5 Вт
- Удельная мощность рабочего режима: 0,017 Вт/кв.см
- Потребляемая мощность в выключенном режиме: 0 Вт

Размеры с подставкой: 730x178x467 мм

Размеры без подставки: 730x77x430 мм

Вес: 4,2 кг

VESA: 200x100 мм

Телевизор предназначен для приёма и отображения изображения и звука, передаваемых по беспроводным каналам или по кабелю

Сделано в Беларуси

по разрешению HARPER INTERNATIONAL TRADING LIMITED

Изготовитель: Производственное унитарное предприятие

«Завод электроники и бытовой техники Горизонт»

Республика Беларусь, 220014, г. Минск, пер. С. Ковалевской, 62, к. 16

Импортер в Российской Федерации:

Закрытое акционерное общество «Горизонт-Союз»

Адрес: 125466, г. Москва, ул. Соколово-Мещерская, д. 29

Тел./факс: +7 495 926 9330

E-mail: [horizont@horizont.tv](mailto:horizont@horizont.tv)





Срок службы изделия – 2 года. Гарантийный срок – 1 год. Гарантийное обслуживание осуществляется согласно прилагаемому гарантийному талону. Гарантийный талон и руководство по эксплуатации являются неотъемлемыми частями данного изделия.



[www.harper.ru](http://www.harper.ru)