

SHO-ME G-1000 *Signature* Радар-детектор с
GPS-сопровождением

РУКОВОДСТВО ПОЛЬЗОВАТЕЛЯ



REV.C

Оглавление

1. Введение	3
2. Комплектация	4
3. Описание устройства	5
4. Установка	6
5. Управление устройством	9
5.1. Включение/выключение	9
5.2. Индикация на дисплее	9
5.3. Функции кнопок	14
5.4. Сохранение/удаление пользовательских точек	16
6. Меню настроек	19
7. Режимы работы	28
8. Детектирование сигналов	30
9. Дополнительная информация	33
10. Обновление базы данных и программного обеспечения	34
11. Возможные неисправности	35
12. Технические характеристики	36
Гарантийный талон	37

1. ВВЕДЕНИЕ

Благодарим Вас за приобретение лазер/радар/детектора с GPS SHO-ME G-1000 Signature.

Современная модель SHO-ME G-1000 Signature оснащена GPS-антенной, которая позволяет обнаруживать безрадарные комплексы и оповещать пользователя о типе радаров или камер, определяемых с помощью базы данных, а также о лимите скорости, установленном на контролируемом участке.

Радарная часть определяет сигналы во всех диапазонах, в которых работают полицейские радары.

Модель относится к последнему поколению радар/детекторов, реализующих процедуру цифровой обработки и анализа принимаемых сигналов. Благодаря этому устройство безошибочно идентифицирует тип комплекса контроля скорости по его сигналу (сигнатуре), что практически исключает появление ложных предупреждений.

Основным преимуществом является постоянное обновление программного обеспечения и базы данных камер. Вся информация доступна на сайте www.sho-me.ru.

Перед использованием внимательно прочитайте данное руководство. Характеристики, набор функций и комплектация могут быть изменены производителем без предупреждения.

2. КОМПЛЕКТАЦИЯ



радар/детектор
SHO-ME G-1000 Signature



Кронштейн для
крепления на
лобовое стекло

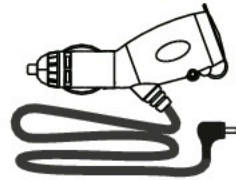

Кабель питания



Кабель для
подключения
к компьютеру



Липучка для установки
на приборную панель



Руководство
пользователя

3. ОПИСАНИЕ УСТРОЙСТВА

- | | |
|------------------------------------|--------------------------------------|
| 1. громкость, ВКЛ/ВЫКЛ | 8. передняя линза |
| 2. кнопка DIM | 9. задняя линза, датчик освещенности |
| 3. кнопка MUTE | 10. OLED дисплей |
| 4. кнопка CITY | 11. динамик |
| 5. кнопка разблокировки кронштейна | 12. USB - порт |
| 6. разъем подключения питания | 13. кнопка MENU |
| 7. антенна | |

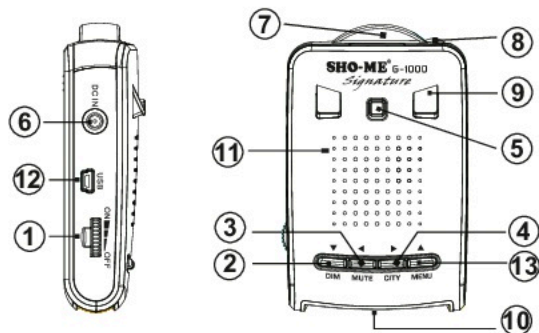

4. УСТАНОВКА

1) Основные принципы установки

Антенна радар/детектора должна быть направлена на дорогу, а GPS-антенна не должна быть ничем закрыта для обеспечения связи со спутниками. Антенна и датчики не должны быть закрыты дворниками или металлическими частями автомобиля.

Прибор должен быть размещен параллельно линии горизонта. Выберите место для установки, которое не мешает обзору водителя. Установите прибор так, чтобы он не упал и не нанес повреждений при резких маневрах.

Примечания:

- Убирайте радар-детектор с приборной панели, когда Вы покидаете автомобиль. Это убережет радар/детектор от резких перепадов температур и возможной кражи.
- При необходимости можно изменить угол наклона кронштейна, согнув его.
- Чтобы снять прибор с кронштейна нажмите на кнопку для разблокировки кронштейна и потяните устройство на себя.

2) Установка на лобовое стекло с помощью кронштейна

- A - установите в кронштейн вакуумные присоски;
- B - зафиксируйте кронштейн на лобовом стекле с помощью присосок;
- C - при необходимости, для горизонтального размещения радар/детектора, согнуть кронштейн на требуемый угол;
- D - установите устройство в кронштейн;
- E - вставьте разъем кабеля питания в соответствующее гнездо детектора, а штекер кабеля в гнездо прикуривателя автомобиля.

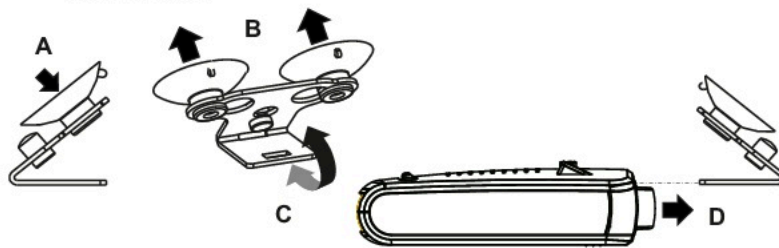

3) Установка на приборную панель

- А - выберите место на приборной панели. Место для крепления должно быть сухим и чистым;
- В - снимите защитную пленку с одной стороны липучки и приклейте ее на нижнюю крышку устройства;
- С - снимите защитную пленку с другой стороны липучки и приклейте липучку на приборную панель.

4. Замена предохранителя

- А) открутите верхнюю часть штекера;

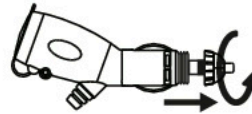

- В) проверьте предохранитель. При необходимости замените его. Номинальное значение предохранителя 3 А.



5. УПРАВЛЕНИЕ УСТРОЙСТВОМ

5.1. Включение/выключение

Радар/детектор работает от источника питания напряжением 12 В. Для подключения устройства следует использовать кабель из его комплекта. Это удобный провод-разветвитель, который позволяет подключить еще один прибор в то же гнездо прикуривателя автомобиля.

Для включения повернуть регулятор на левом боку радар/детектора по часовой стрелке до щелчка. Для отключения повернуть регулятор в обратную сторону.

После включения устройства на дисплее воспроизводится приветствие и прозвучит голосовое оповещение (если оно включено в меню).

Регулировка уровня громкости голосовых сигналов оповещения осуществляется вращением регулятора.

5.2. Индикация на дисплее

Устройство оснащено современным OLED-дисплеем, который обеспечивает максимум информации, необходимой пользователю. Ниже представлены наиболее характерные показания дисплея.

До тех пор, пока радар/детектор не установил связь с навигационными спутниками, на дисплей выводится информация о текущем режиме работы устройства.



Когда GPS-система не активна, устройство детектирует сигналы только с помощью радарной части. Например, детектирован сигнал в диапазоне X при отключенной GPS.



После установки соединения с навигационными спутниками (голосовое оповещение «GPS-система активна») при отсутствии движения и входящих сигналов на дисплее отображаются часы. Стрелка в левой части дисплея - указатель направления (юг, север, запад, и т.д.). Указатель можно отключить в меню настроек. В правой части дисплея отображается информация о текущем режиме: **ОР** - отключен прием радарных сигналов, поскольку скорость (0 км/ч) меньше значения, установленного в параметре **ОтклРад**.



При активном соединении с GPS и отсутствии входящих сигналов радаров отображается текущая скорость. Режим работы устройства - ТРАССА.



Информация на дисплее при детектировании GPS-точки. В левой части дисплея сокращенно указывается тип камеры. Эта информация сменяется лимитом скорости на участке, контролируемом камерой. В правой части - расстояние до камеры. В центре - текущая скорость.



Информация на дисплее при одновременном детектировании GPS - точки и сигнала, улавливаемого радарной частью. Указатель уровня сигнала в радарном диапазоне сменяется индикацией дистанции до камеры.



Показания дисплея при фиксации сигнала радара СТРЕЛКА.

Радар СТРЕЛКА фиксируется одновременно и GPS, и радарной частью, т.к. определяется и расстояние до радара и уровень его сигнала.

СТ9 95_{км/ч} 607_м

Радар СТРЕЛКА фиксируется только с помощью GPS, т.к. отсутствуют показания уровня его сигнала. Возможно, в данный момент времени радар не работает или является муляжом.

СТ 95_{км/ч} 607_м

При работе в режиме СИГНАТУРНЫЙ устройство зафиксировало сигнал радара ИСКРА. Полный список сокращений, выводимых на дисплей в результате сигнатурного анализа приведен в разделе «Детектирование сигналов».

↑ 54_{км/ч} ИСК 3

Предупреждение о низком напряжении в бортовой сети автомобиля. Устройство проверяет уровень напряжения и предупреждает пользователя, когда показатель снижается до 10,7 В.

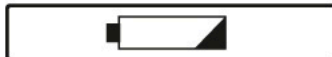

Дополнительные пиктограммы на дисплее:

- режим ТРАССА. Средний уровень чувствительности;
- режим ГОРОД. Низкий уровень чувствительности;
- приемник сигналов отключен, т.к. текущая скорость ниже значения в параметре **ОтклРад**.



Пиктограммы на дисплее при анализе информации из базы данных:

- контроль движения по полосе общественного транспорта;
- контроль движения по обочине;
- контроль проезда пешеходного перехода;
- контроль «в спину».



5.3. Функции кнопок

Кнопка **DIM**

- 1) краткое нажатие кнопки переключает режим яркости дисплея в последовательности **ЯРКИЙ - ТЕМНЕЕ - АВТО**. В режиме **АВТО** яркость устанавливается автоматически, в зависимости от условий освещения;
- 2) в режиме настроек - движение вверх по списку параметров;
- 3) удержание кнопки - занесение в память устройства информации о зоне ложных срабатываний (только при установленном соединении с навигационными спутниками системы GPS),

Кнопка **MUTE**

- 1) краткое нажатие кнопки позволяет выбрать режим воспроизведения голосовых оповещений в последовательности **обычный - ЗВУК АВТО - ExMute**:
- **ЗВУК АВТО** - через 5 сек после начала голосового оповещения устройство приглушает звук на 30%. Далее в течение 20 сек воспроизведение будет происходить с уменьшенной громкостью;

- **ExMute** - отключаются все голосовые оповещения. Фиксация объектов контроля скорости или превышении ее лимита воспроизводится только коротким звуковым сигналом. Информация о типе объекта контроля выводится на дисплей.
- Примечание: в случае, если нажать кнопку во время воспроизведения голосового оповещения, оно будет отключено. Далее звук будет включен автоматически через 30 сек. Чтобы включить его раньше следует еще раз нажать кнопку **MUTE**.
- 2) в режиме настроек - движение вверх по списку значений параметров.
 - 3) если нажать кнопку при выключенном устройстве и далее включить питание - на дисплее воспроизводится информация о версии базы данных и программного обеспечения.

Кнопка CITY

- 1) краткое нажатие - переключение режимов работы устройства в последовательности ТРАССА - ГОРОД - СИГНАТУРНЫЙ;
- 2) в режиме настроек - движение вниз по списку значений параметров;
- 3) если нажать кнопку при выключенном устройстве и далее

включить питание - инициализация устройства и сброс настроек на заводские значения.

Кнопка MENU

- 1) вход в меню настроек устройства и далее движение вниз по списку параметров;
 - 2) удержание кнопки - занесение в память устройства информации об объекте контроля скорости (или любом другом). Функция работает только при установленном соединении с навигационными спутниками системы GPS;
 - 3) если нажать кнопку при выключенном устройстве и далее включить питание - инициализация устройства с сохранением настроек, сделанных пользователем.
-

5.4. Сохранение/удаление пользовательских точек

- 1) Радар/детектор предоставляет пользователю возможность сохранить координаты об объектах контроля скорости (или любых других, представляющих для него интерес) в базе данных. В последствии устройство будет оповещать о

приближении к этим объектам при повторном проезде.

- **сохранение**: нажать и удерживать кнопку **MENU** в течение 2 сек во время проезда объекта. На дисплее появится текст «Доб-ОК». Это означает, что координаты точки добавлены в базу данных. Если координаты не сохранились, то будет представлен текст «Заполнен» (память прибора заполнена) или «Существ» (координаты уже существуют).

- **удаление**: для удаления координат точки во время, когда радар/детектор оповещает о приближении к ней, нажать и удерживать в течение 2 сек кнопку **MENU**. Для удаления координат всех зафиксированных точек обратиться к параметру **DEL. UP** в меню настроек.

- 2) Пользователь может самостоятельно сохранить информацию о координатах точек (зон), где фиксируются сигналы радара без явных источников этого сигнала. При повторном проезде этих зон устройство не будет реагировать на источники ложных сигналов:

- **сохранение**: нажать и удерживать кнопку **DIM** в течение 2 сек во время проезда объекта. На дисплее появится текст «*F-Доб-ОК*». Это означает, что координаты зоны сохранены. Если координаты не сохранились, то будет представлен текст «Заполнен» (память прибора заполнена) или «Существ» (координаты уже существуют);

- **удаление**: для удаления координат зоны во время, когда радар/детектор оповещает о приближении к ней, нажать и удерживать в течение 2 сек кнопку **DIM**. Для удаления координат всех зафиксированных точек обратиться к параметру **DEL. FZ** в меню настроек.

6. МЕНЮ НАСТРОЕК

- для входа в меню настроек нажмите кнопку **MENU**;
- движение вверх/вниз по списку параметров осуществляется с помощью кнопок **MENU** и **DIM**;
- для изменения значения выбранного параметра следует воспользоваться кнопками **MUTE** и **CITY**;
- для выхода из меню настроек нажать и удерживать не менее 3 сек кнопку **MENU**. Кроме того, устройство выйдет из меню настроек автоматически при отсутствии в течение 10-12 сек каких либо действий;
- список параметров и варианты их значений представлены ниже. Настройки, установленные производителем (по умолчанию), отображаются на рисунках, иллюстрирующих параметр.

2 ТОЧКИ: 80

Выбор алгоритма формирования оповещений о приближении к объекту контроля скорости, зафиксированному в базе данных устройства.

ON - включение двухточечного алгоритма, обеспечивающего информирование пользователя о приближении к тому или иному стационарному радару исходя из настроек дальности каждого конкретного комплекса. Первая точка – это точка входа в зону предупреждения о радаре. Вторая точка – непосредственное месторасположение радара;

0 - автоматический (адаптивный) выбор дистанции оповещения, в зависимости от текущей скорости. Работа алгоритма представлена на рисунке ;

10, 20 ... 120 - включение комбинированного алгоритма формирования оповещений. Выбрать значение скорости из предложенного списка. При движении автомобиля медленнее выбранного значения работает двухточечный алгоритм. При движении быстрее - автоматический.

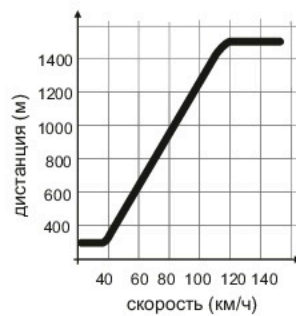

Дисп : 1

Выбор текста приветствия, воспроизводимого на дисплее при включении устройства.

- 0 - приветствие отсутствует;
- 1 - «Здравствуйте!»;
- 2 - «WELCOME»
- 3 - «SHO-ME G-1000».

Голос :  ON

Включение/выключение голосовых оповещений.

 ON - оповещения включены

 X OFF - оповещения выключены.

Приветс. :  ON

Включение/выключение голосового приветствия при включении устройства.

 ON - приветствие включено;

 X OFF - приветствие выключено.

X : Вкл	Включение/выключение приема радарных сигналов в диапазоне X.
Ка : Выкл	Включение/выключение приема радарных сигналов в диапазоне Ка.
СТ : Вкл	Включение/выключение приема сигналов радарного комплекса СТРЕЛКА.
X Звук : 1	Выбор звукового оповещения при детектировании радарных сигналов в диапазонах X, K, Ка и лазерном диапазоне (L). 1,2 ... 16 - выбрать один из 16 сигналов.
K Звук : 2	
Ка Звук : 3	
L Звук : 5	

G Звук : 1

Выбор звукового оповещения при приближении к объекту контроля скорости, зафиксированному в базе данных устройства.

1,2 ... 6 - выбрать один из 6 сигналов.

 X - отключение звукового оповещения.
OFF

Ст Звук : 5

Выбор звукового оповещения при детектировании сигналов радарного комплекса СТРЕЛКА.

1,2 ... 16 - выбрать один из 16 сигналов.

GPS : Вкл

Включение/выключение приемника сигналов навигационных спутников системы GPS.

Пояс : МСК

Установка часового пояса, в котором будет эксплуатироваться автомобиль.

Из предложенного списка выбрать необходимое:

КЛГ - Калининград, **МСК** - Москва, **САМ** - Самара, **ЕКТ** - Екатеринбург, **ОМС** - Омск, **КРС** - Красноярск, **ИРК** - Иркутск, **ЯКТ** - Якутск, **ВЛД** - Владивосток, **КЛМ** - Среднеколымск, **КМЧ** - Камчатка

МаксСкор: 120

Установка лимита скорости, после превышения которого будет звучать предупреждающий сигнал.

20, 25 ... 190 - (км/ч) выбрать необходимое.

ОтклЗвук: 40

При движении автомобиля со скоростью ниже установленной будут отключены звуковые

оповещения. Информация о принимаемых сигналах доступна только на дисплее.

0, 5 ... 70 - (км/ч) выбрать необходимое.

АвтоГор : 55

Автоматическая корректировка чувствительности при работе устройства в режиме ГОРОД. При

движении автомобиля со скоростью ниже выбранной будет

установлен низкий уровень чувствительности.

0, 5 ... 70 - (км/ч) выбрать необходимое.

ОтклРад : 40 Отключение оповещений о приеме радарных сигналов при условии, что текущая скорость не превышает установленной. Пользователь будет оповещаться только о приеме сигналов радара СТРЕЛКА или по GPS.

0, 5 ... 70 - (км/ч) выбрать необходимое.

АвтоТр : 80 Движение автомобиля со скоростью ниже установленной в данном параметре вызовет переход устройства в режим ТРАССА со средним уровнем чувствительности приемника радарных сигналов.

0, 5 ... 110 - (км/ч) выбрать необходимое.

DEL. UP : 200 Удаление из базы данных информации об объектах контроля скорости (или любых других), внесенных туда пользователем в процессе эксплуатации:

- 1) выбрать расстояние, в пределах которого (относительно текущих координат) следует произвести изъятие:
200, 400, 600 - (м) выбрать необходимое;
ALL - удаление информации о всех, независимо, от расстояния, пользовательских точках;
- 2) одновременно нажать кнопки **MUTE** и **CITY**.

DEL. FZ : 200

Удаление из базы данных информации о точках (или зонах), отмеченных пользователем как

точки (зоны) с ложным детектированием радарных сигналов.

- 1) выбрать расстояние, в пределах которого (относительно текущих координат) следует произвести изъятие:
200, 400, 600 - (м) выбрать необходимое;
ALL - удаление информации о всех, независимо, от расстояния, точках (зонах) ложного детектирования;
- 2) одновременно нажать кнопки **MUTE** и **CITY**.

Лим.Прев : 1 км/ч

Выбор величины превышения лимита скорости сверх установленного в базе данных.

При превышении скорости на выбранную величину устройство сформирует голосовое предупреждение.

1, 2 ... 20 - (км/ч) выбрать необходимое;

OFF - выключение голосовых оповещений о превышении лимита скорости.

Компас : 

Выбор вида индикатора, отображающего направление движения.



- стрелка, обозначающая направление движения;



- показания компаса (С, Ю, З, В, СЗ, ЮВ, ... и т.д.);

ВЫКЛ - выключение индикатора.

Муляж : **Вкл**

Включение/выключение оповещений о приближении к объекту, помеченному в базе данных как МУЛЯЖ.

7. РЕЖИМЫ РАБОТЫ

Трасса

Рекомендуется использовать при езде по шоссе, автомагистралям и пр. В этом режиме радар/детектор принимает сигналы всех радарных диапазонов, сигналы лазеров, радарных комплексов СТРЕЛКА, а также осуществляется прием сигналов GPS и контроль информации из базы данных. Устанавливается максимальный уровень чувствительности приемника радарных сигналов.

Город

В режиме отключается прием сигналов в радарных диапазонах X, Ka. Уровень чувствительности регулируется автоматически в зависимости от текущей скорости и условий, установленных в следующих параметрах меню настройки (скоростных фильтров):

Низкий уровень чувствительности

АвтоГор : 55 > текущая
скорость

Средний уровень чувствительности

АвтоГор : 55 < текущая скорость < АвтоГр : 80

Высокий уровень чувствительности

текущая скорость > АвтоГр : 80

Сигнатурный

В этом режиме в устройстве запускается процесс цифровой обработки всех принимаемых сигналов и осуществляется идентификация типа их источника. В случае, если будет опознан сигнал радара контроля скорости, радар/детектор формирует звуковое оповещение и на дисплее индицируется тип источника и уровень принимаемого сигнала.

В результате сигнатурного анализа игнорируются все сигналы, источниками которых не являются радары контроля скорости, что позволяет практически полностью исключить возникновение ложных оповещений.

8. ДЕТЕКТИРОВАНИЕ СИГНАЛОВ

1) Сигналы, детектируемые приемником высокочастотного излучения:

- сигналы в диапазонах X, K, Ka;
- лазерные измерители скорости;
- сигналы радарных комплексов СТРЕЛКА.

Кроме того, в режиме СИГНАТУРНЫЙ устройство с помощью цифровой обработки принятого сигнала идентифицирует источник его излучения (тип радара) и информирует об этом пользователя индикацией на дисплее.

Индикация на дисплее	Тип радара	Индикация на дисплее	Тип радара
КР	КРИС	КО	КОРДОН
ИС	ИСКРА	РБ	РОБОТ
КЧ	КРЕЧЕТ	Су	ЦИКЛОП

2) Сигналы, формируемые в результате анализа информации из

базы данных и текущих координат автомобиля, полученных с помощью системы GPS. База данных с координатами объектов контроля скорости загружается в устройство на производстве и для корректной работы радар/детектора должна поддерживаться в актуальном состоянии (см. раздел «Обновление базы данных и программного обеспечения»).

Кроме координат объекта контроля скорости в базе данных содержится информация о его типе:

Тип объекта		Тип объекта	
СТРЕЛКА	СТ	контрольная камера	КАМ
СТРЕЛКА Видео	СТВ	система ПОТОК	ПТ
пост ДПС	ДПС	светофор	СФ
контроль сред. скорости	КСС	мобильный радар	МР
маломощны радар	ММ	тренога	ТР
жел. дор. переезд	ЖД	мобильная камера	МК

В процессе работы радар/детектор определяет и показывает тип объекта, зафиксированного в базе данных, расстояние до него и

лимит скорости на данном участке (если объект является измерителем скорости). Если лимит превышен, формируется голосовое предупреждение и краткие звуковые сигналы.

В случае, если объектом контроля является безрадарный комплекс, измеряющий среднюю скорость, например, АВТОДОРИЯ, на дисплей выводится средняя скорость (в течение всего времени следования по контролируемому участку), которая сравнивается с лимитом.

В зависимости от версии базы данных в нее может быть включена дополнительная информация о назначении и особенностях объектов, в том числе и объектов не осуществляющих контроль скоростного режима:

- камера контроля движения по полосе общественного транспорта;
- камера контроля движения по обочине;
- камера контроля проезда пешеходного перехода;
- направление работы камеры - «в спину».

Дополнительная информация выводится на дисплей в виде пиктограмм. Описание пиктограмм представлено в разделе «Индикация на дисплее».

9. ДОПОЛНИТЕЛЬНАЯ ИНФОРМАЦИЯ

Пользовательские настройки

- после выключения устройства все настройки, сделанные пользователем будут сохранены;
- после обновления в радар/детекторе базы данных или программного обеспечения следует провести процедуру сброса устройства. Предусмотрено два типа процедур:
 - 1) сброс на заводские настройки (**FACTORY RESET**).
На выключенном устройстве нажать кнопку **CITY** и удерживая ее включить питание;
 - 2) сброс устройства с сохранением настроек пользователя (**U-RESET**). На выключенном устройстве нажать кнопку **MENU** и удерживая ее включить питание;
- при «зависании» или некорректной работе следует выполнить сброс устройства на заводские настройки.

Индикация версий базы данных и программного обеспечения.

Для индикации версий загруженной базы данных и программного обеспечения нажать кнопку **MUTE** на выключенном устройстве и удерживая ее включить питание. На дисплее последовательно индицируются два числа: **DB** - версия базы данных и **FW** - версия программного обеспечения в формате ГГГГММДД.

10. ОБНОВЛЕНИЕ БАЗЫ ДАННЫХ И ПРОГРАММНОГО ОБЕСПЕЧЕНИЯ

Для эффективной работы радар/детектора база данных с информацией о координатах объектов контроля скорости и их характеристиках должна постоянно поддерживаться в актуальном состоянии.

Для обновления базы данных необходим компьютер с ОС Windows подключенный к сети Internet;

- подключить радар-детектор к компьютеру с помощью кабеля из комплекта устройства. Никакого оповещения о подключении не предусмотрено;
- для загрузки актуальной версии базы данных зайти на сайт <https://sho-me.ru/> в раздел ОБНОВЛЕНИЯ. Выбрать модель G-1000 Signature и по ссылке скачать архив с файлом;
- производитель постоянно совершенствует эксплуатационные характеристики устройства. С сайта может быть загружена актуальная версия программного обеспечения (прошивка) радар-детектора;
- там же на сайте можно ознакомиться с инструкцией по процедуре обновления устройства.

11. ВОЗМОЖНЫЕ НЕИСПРАВНОСТИ

Радар/детектор не включается:

- повернуть сектор включения по часовой стрелке до щелчка;
- проверить кабель питания, убедиться в надежности его подключения к устройству и к гнезду прикуривателя автомобиля;
- проверить целостность предохранителя в штекере кабеля;
- проверить целостность предохранителя в цепи питания прикуривателя (см. руководство по эксплуатации автомобиля);
- проверить чистоту гнезда прикуривателя. Извлечь из него посторонние предметы, зачистить контакты.

Неустойчивый прием сигналов радаров и спутников GPS:

- проверить угол установки устройства. Оно должно располагаться параллельно линии горизонта;
- переустановить устройство на другое место в случае, если его работе препятствуют, например, щетки стеклоочистителя, антенна и т.д.

Нет звука, не работают некоторые настройки, устройство «зависает»:

- перезагрузить устройство, выполнить возврат к заводским настройкам.

12. ТЕХНИЧЕСКИЕ ХАРАКТЕРИСТИКИ

Параметр	Значение
Тип приемника	супергетеродин с двойным преобразованием частоты
Тип детектора	частотный дискриминатор
Диапазоны	X-band : 10.525GHz (± 50 MHz) K-band : 24.150GHz (± 150 MHz) Ka-band : 34.700GHz (± 1300 MHz)
Лазерные сигналы	спектральная чувствительность 800-1100 нм
Контроль напряжения бортовой сети	есть. Предупреждение при снижении напряжения ниже 19,7 В
Напряжение питания	+12 ~ +15 В
Потребление	210 мА номинально / 250 мА максимально
Рабочая температура	-20°C ~ +70°C
Размеры (см)	2,84 (В) x 6,75 (Ш) x 10,06 (Г)
Вес (г)	128,0

Гарантийный талон
SNO-ME G-1000 Signature

Гарантийный срок - 12 месяцев со дня продажи (но не более 24 месяцев с момента производства устройства).

- Прибор может быть принят в гарантийный ремонт только при наличии гарантийного талона. В гарантийном талоне обязательно указание серийного номера устройства, даты продажи и печать продавца.
- Устройство не подлежит бесплатному сервисному обслуживанию в случае, если:
 - утерян или неправильно заполнен гарантийный талон, не указана дата продажи, отсутствует печать продавца;
 - были нарушены правила эксплуатации устройства;
 - устройство подвергалось механическим повреждениям, в результате перегрева (огня), аварий, при наличии коррозии элементов в результате воздействия влаги (воды) или агрессивных жидкостей, использования не по прямому назначению, небрежного обращения, неквалифицированных попыток вскрытия или ремонта;
 - при эксплуатации прибора применялись неоригинальные аксессуары.

Дата продажи

Серийный номер

Подпись продавца

М.П.

« ___ » ___ 20 г.

Срок службы изделия 3 года

Сделано в Корее

