



the Three

Klipsch[®]
HERITAGE
WIRELESS

СОДЕРЖАНИЕ

- 1 - КОМПЛЕКТАЦИЯ
- 2 - УПРАВЛЕНИЕ
- 3-4 - ПУЛЬТ ДУ
- 5 - ВЫКЛЮЧАТЕЛЬ ПИТАНИЯ
- 6 - СЕЛЕКТОР ИСТОЧНИКА СИГНАЛА
- 7 - БЕСПРОВОДНАЯ ТЕХНОЛОГИЯ BLUETOOTH®
- 8-9 - ПОДКЛЮЧЕНИЯ - WIFI СЕТЬ
- 10-12 - ТЕХНОЛОГИЯ БЕСПРОВОДНОЙ ПОТОКОВОЙ
ТРАНСЛЯЦИИ ДАННЫХ DTS PLAY-FI
- 13 - ПОДКЛЮЧЕНИЕ SPOTIFY
- 14 - ПОДКЛЮЧЕНИЯ - AUX 3.5 ММ - ВХОД
- 15 - ПОДКЛЮЧЕНИЯ - АНАЛОГОВЫЕ RCA РАЗЪЕМЫ - ВХОД
- 16 - ПОДКЛЮЧЕНИЯ - ПРОИГРЫВАТЕЛЬ - ВХОД
- 17 - ПОДКЛЮЧЕНИЯ - USB AUDIO - ВХОД
- 18 - СБРОС НАСТРОЕК К ЗАВОДСКИМ ЗНАЧЕНИЯМ
- 18 - ОЧИСТКА И УХОД

КОМПЛЕКТАЦИЯ

CONTENU • CONTENIDO • INHALT • CONTENUTO • CONT EÚDO • 目录

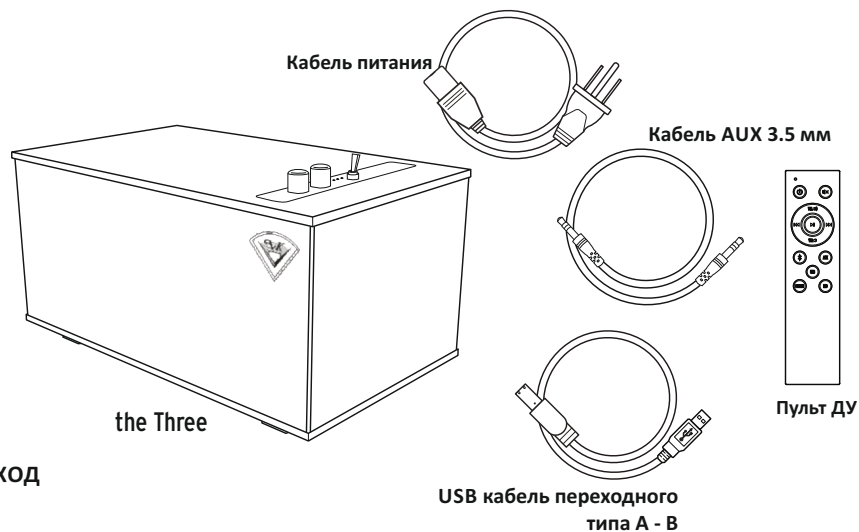

Кабель питания	AUX 3.5 мм	Кабель USB	Пульт ДУ
Cordon d'alimentation c.c. Cordón de alimentación de CC Gleichstromkabel Cavo di alimentazione CC Cabo de alimentação de CC 直流电源线	AUXILIAIRE 3,5mm 3.5 mm AUXILIAR 3,5-mm-AUX INGRESSO AUSILIARIO DA 3,5 mm AUXILIAR DE 3,5 MM 3.5mm 辅助电缆)	Câble USB Cable USB USB-Kabel Cavo USB Cabo USB USB	Télécommande Control remoto Fernbedienung Telecomando Controlre remoto 遥控器

РЕГУЛЯТОРЫ

CONTRÔLES • CONTROLES • STEUERUNG • CONTROLLI • CONTROLES • 控制

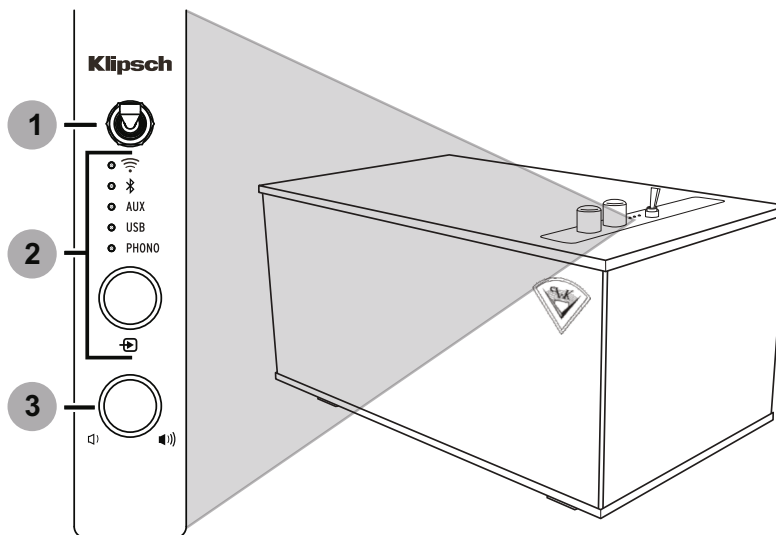

<p>1 Выключатель питания Interrupteur d'alimentation Interruptor de alimentación Netzschalter Interruttore generale Chave liga/desliga 电源开关</p>	<p>2 Селектор источника сигнала Source Fuente Quelle Sorgente Fonte 輸入源的切换</p>	<p>3 Регулятор уровня громкости Boutón de volume Dial de volumen Lautstärkereglер Comando volume Botão de volume 音量控制</p>
---	--	---

ПУЛЬТ ДУ

TÉLÉCOMMANDE • CONTROL REMOTO • FERNBEDIENUNG • TELECOMANDO • CONTROLE REMOTO • 遥控器

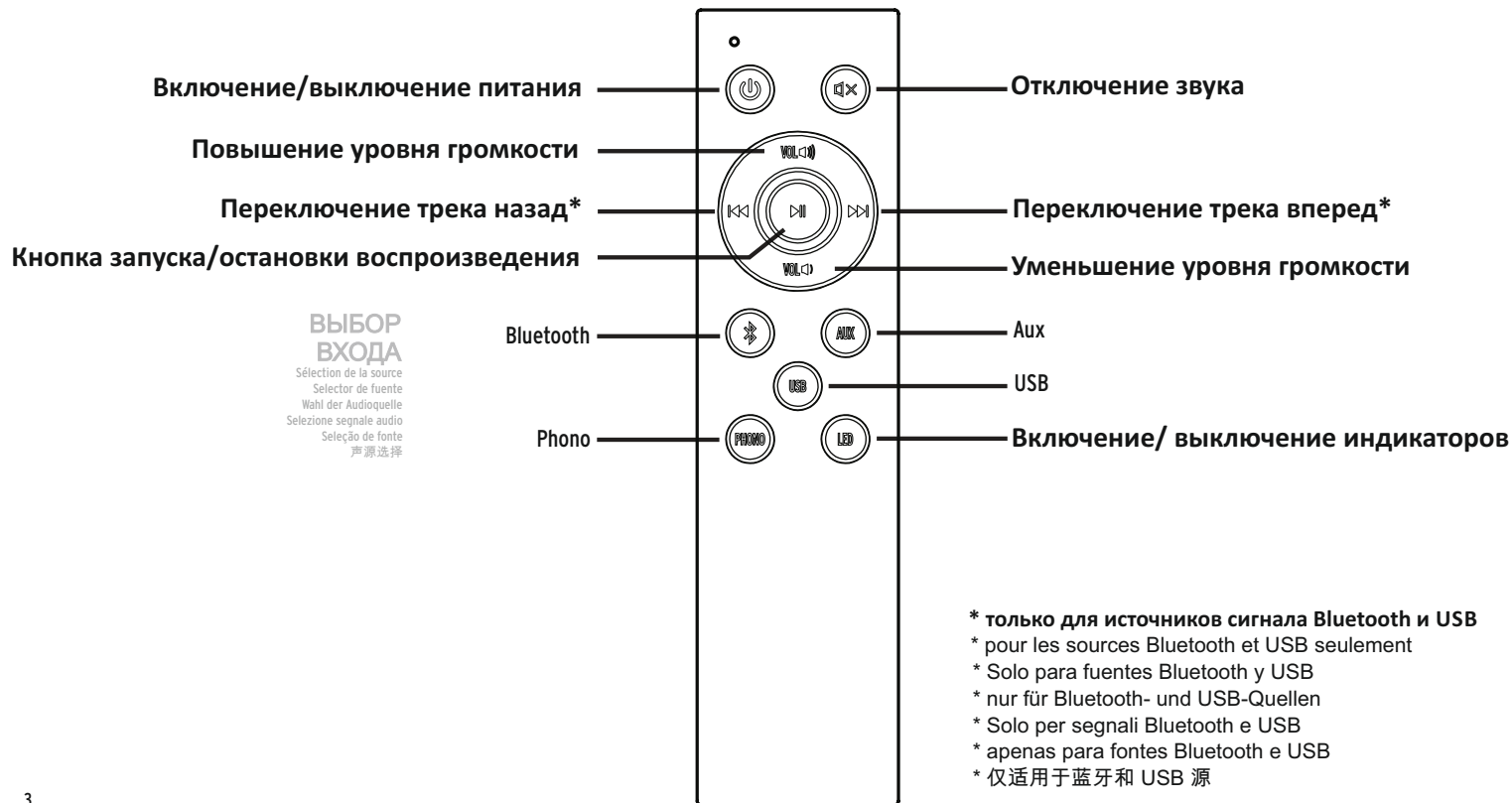

ПУЛЬТ ДУ

TÉLÉCOMMANDE • CONTROL REMOTO • FERNBEDIENUNG • TELECOMANDO • CONTROLE REMOTO • 遥控器

<p>Включение/выключение питания</p> <p>Sous tension / Hors tension Encendido / Apagado Ein / Aus Acceso / Spento Ligar / Desligar 开/关</p>	<p>Повышение уровня громкости</p> <p>Volume haut Subida de volumen Lauter Aumento volume Aumentar o volume 音量增大</p>	<p>Переключение трека назад</p> <p>Reculer Retrosceso de pista Voriger Titel Brano precedente Retrocede 快退</p>	<p>Кнопка запуска/остановки воспроизведения</p> <p>Lecture/pause Reproducción/pausa Wiedergabe/Pause Riproduzione / Pausa Reproduzir/Pausar 播放/暂停</p>
<p>Bluetooth</p> <p>Bluetooth Bluetooth Bluetooth Bluetooth Bluetooth 蓝牙</p>	<p>Phono</p> <p>Phono Tocadiscos Phono Fono Fono 模拟音频输入接口</p>	<p>Отключение звука</p> <p>Sourdine Silenciador Stummschaltung Disattivazione audio Desativar áudio 静音</p>	<p>Переключение трека вперед</p> <p>Avancer Avance de pista Nächster Titel Brano successivo Avançar 快进</p>
<p>Уменьшение уровня громкости</p> <p>Volume bas Bajada de volumen Leiser Riduzione volume Diminuir o volume 音量减小</p>	<p>Aux</p> <p>Auxiliaire Auxiliar AUX-Eingang Auxiliario Auxiliar 辅助输入接口</p>	<p>USB</p> <p>USB USB USB USB USB USB USB</p>	<p>Включение/ выключение индикаторов</p> <p>Voyants DEL MARCHE/ARRÊT ACTIVACIÓN / DESACTIVACIÓN DE indicadores LED LEDs AN/AUS Spie LED ACCESE/SPENTE ACENDER/APAGAR LEDs LED 灯开/关</p>

ВЫКЛЮЧАТЕЛЬ ПИТАНИЯ

INTERRUPTEUR D'ALIMENTATION • INTERRUPTOR DE ALIMENTACIÓN • NETZSCHALTER • INTERRUPTORE GENERALE • CHAVE LIGA/DESLIGA • 电源开关

Включение питания/ режим ожидания

MISE SOUS TENSION / VEILLE
ENCENDIDO / EN ESPERA
EIN / STANDBY
ACCESO / STANDBY
LIGADO / ESPERA
接通电源 / 待机

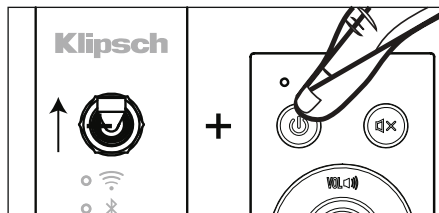

Нажмите один раз для включения питания

APPUYER UNE FOIS POUR METTRE SOUS TENSION
OPRIMIR UNA VEZ PARA ENCENDER
ZUM EINSCHALTEN EINMAL DRÜCKEN
PREMERE UNA VOLTA PER ACCENDERE
PRESSIONE UNA VEZ PARA LIGAR
按一下接通电源

Еще раз нажмите эту кнопку для перехода в режим ожидания

APPUYER À NOUVEAU POUR PASSER EN MODE VEILLE
OPRIMIR OTRA VEZ PARA ENTRAR A MODALIDAD EN ESPERA
FÜR STANDBY-MODUS ERNEUT DRÜCKEN
PREMERE DI NUOVO PER SELEZIONARE LA MODALITÀ DI STANDBY
PRESSIONE NOVAMENTE PARA INICIAR O MODO DE ESPERA
再按一下进入待机模式

Питание выключено

MISE HORS TENSION
APAGADO
AUS
SPENTO
DESLIGADO
关闭电源

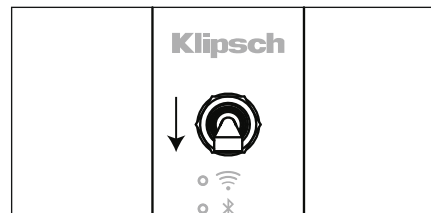

СЕЛЕКТОР ИСТОЧНИКА СИГНАЛА

BOUTON DE COMMANDE DE LA SOURCE • DIAL DE CONTROL DE FUENTE • QUELLENWAHL-REGLER • COMANDO SEGNALE • BOTÃO DE CONTROLE DA FONTE • 源控制盘

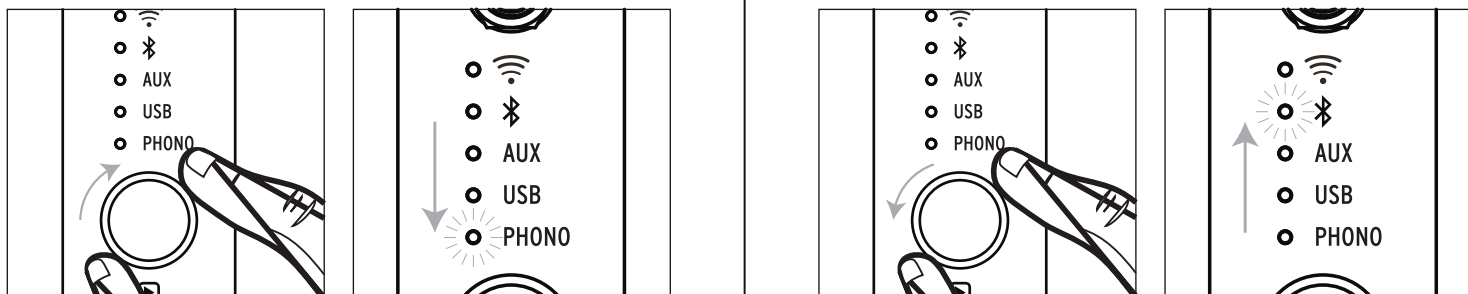

Источник WIFI сигнала доступен только при сетевом подключении PLAY-FI.

LA SELECTION DE LA SOURCE WIFI EST DISPONIBLE SEULEMENT UNE FOIS LA CONNEXION AU RESEAU PLAY-FI ETABLIE

SELECCIÓN DE WI-FI SOLO DESPUÉS DE CONECTAR A RED PLAY-FI

WLAN-QUELLENWAHL ERST MÖGLICH, SOBALD PLAYFI-NETZWERKVERBINDUNG HERGESTELLT IST

SELEZIONE DEL SEGNALE WIFI DISPONIBILE SOLO DOPO CHE È STATA STABILITA LA CONNESSIONE CON LA RETE PLAY-FI

SELEÇÃO DA FONTE DE WIFI DISPONÍVEL SOMENTE DEPOIS DE A CONEXÃO DE REDE PLAY-FI SER ESTABELECIDADA

仅当PLAY-FI 网络连接建立时可进行WIFI 源选择

БЕСПРОВОДНАЯ ТЕХНОЛОГИЯ BLUETOOTH®

TECNOLOGÍA INALÁMBRICA **BLUETOOTH**® • CONFIGURACIÓN DE TECNOLOGÍA WIRELESS • **BLUETOOTH**®DRAHTLOSE • **BLUETOOTH**®TECHNOLOGIE-SETUP • CONFIGURAZIONE TECNOLOGIA WIRELESS **BLUETOOTH**® • CONFIGURAÇÃO DE TECNOLOGIA SEM FIO **BLUETOOTH**® • **BLUETOOTH**® 蓝牙无线电子技术

1

Сопряжение
CONNEXION
CONEXIÓN
VERBINDEN
COLLEGAMENTO
CONECTAR

Выберите устройство-источник Bluetooth сигнала.
Sélectionner la source Bluetooth
Seleccionar Bluetooth
Quellenwahl auf Bluetooth
Selezionare il segnale per Bluetooth
Selecione a fonte para o Bluetooth
选择源至蓝牙

Bluetooth
AUX
USB
PHONO



2

Удержите в нажатом положении в течение 3 секунд
Appuyer pendant 3 secondes
Mantenga oprimido durante 3 segundos
3 Sekunden gedrückt halten
Tenere premuto per 3 secondi
Manter pressionado por 3 segundos
保持 3 秒

USB
PHONO

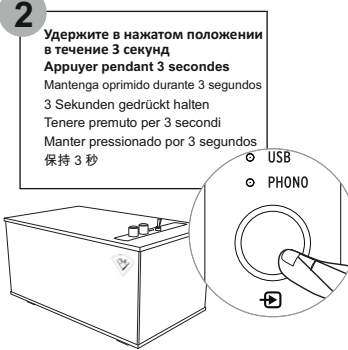

3 **Мигает белым**

Белый/ Мигает
Blanc / Clignotant
Blanco / Destello
Weiss / Blinkt
Bianco / Lampeggiante
Branco / Intermitente
白色 / 闪烁

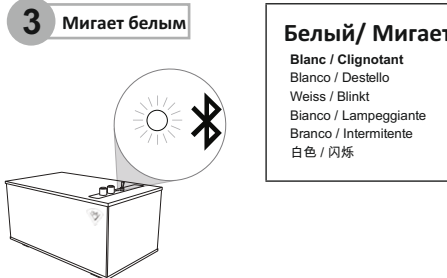

4

5

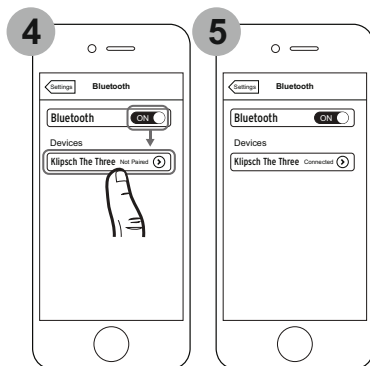

6 **Постоянно горит белым**

Белый/ Горит ПОСТОЯННО
Blanc / Continu
Blanco / Continuo
Weiss / Dauerhaft
Bianco / Luce fissa
Branco / Constante
白色 / 常亮

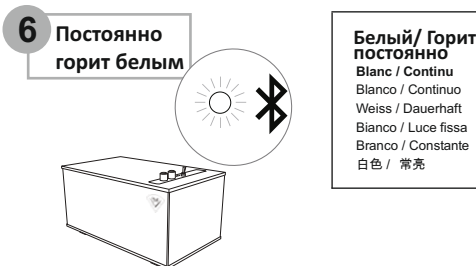

Только в качестве примера. Ваше устройство может отличаться от рисунка.

- À titre d'exemple seulement. Votre appareil peut être différent. • Este es solo un ejemplo. Es posible que su dispositivo sea diferente.
- Nur als Beispiel. Ihr Gerät kann anders aussehen
- Solo a titolo esemplificativo. Lo specifico dispositivo può essere diverso. • Apenas para exemplo. O dispositivo pode ser diferente. • 仅为示例。实际设备可能有所不同

ПОДКЛЮЧЕНИЯ - WIFI СЕТЬ

(Примечание: для технологии play-fi необходим беспроводной маршрутизатор 802.11N или выше)

CONNEXIONS - RÉSEAU WI-FI (REMARQUE : PLAY-FI NÉCESSITE L'UTILISATION D'UN ROUTEUR SANS FIL 802.11N OU MIEUX) • CONEXIONES - RED WI-FI (NOTA: PLAY-FI REQUIERE UN ROUTER INALÁMBRICO 802.11N O MÁS RECIENTE) • ANSCHLÜSSE - WLAN (HINWEIS: PLAY-FI ERFORDERT DIE VERWENDUNG EINES WLAN-ROUTERS NACH DER NORM 802.11N ODER BESSER) • CONNESSIONI - RETE WI-FI (NOTA: PLAY-FI RICHIEDE L'USO DI UN ROUTER WIRELESS 802.11N O SUPERIORE) • CONEXÕES - REDE WIFI (OBSERVAÇÃO: O PLAY-FI REQUER O USO DE UM ROTEADOR SEM FIO 802.11N OU MELHOR) • 连接 - WIFI 网络 备注 : PLAY-FI 需要使用 802.11N 或性能更佳的路由器

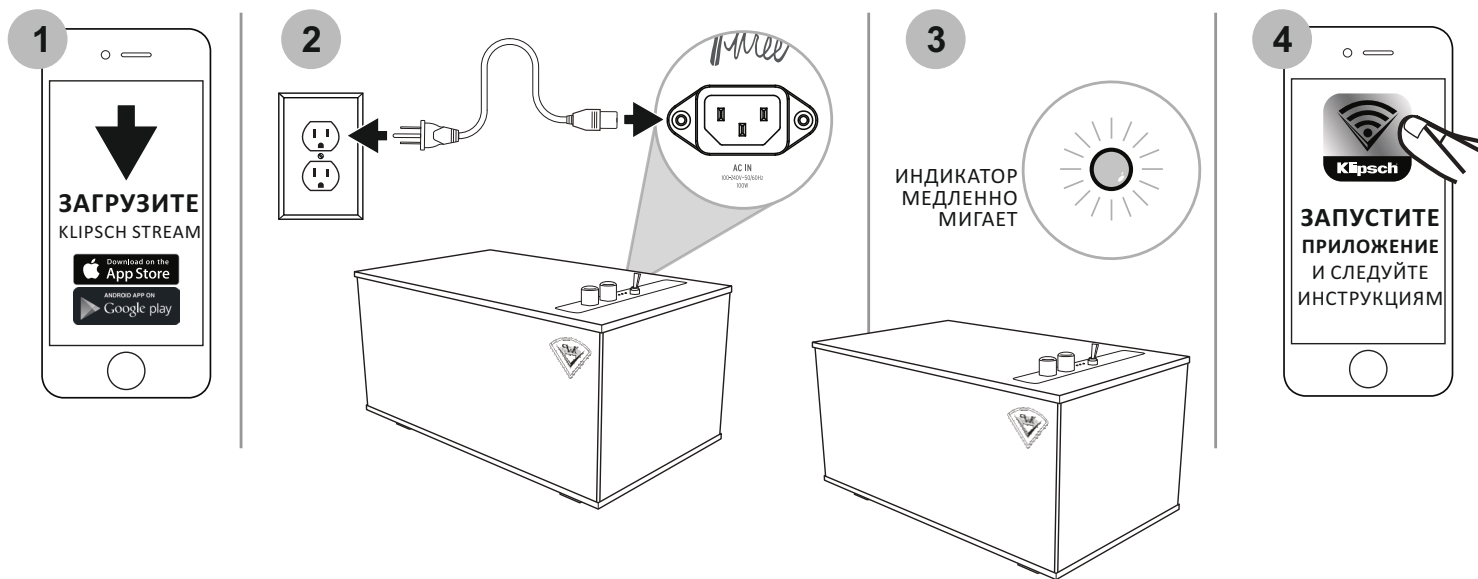

ПОДКЛЮЧЕНИЯ - WIFI СЕТЬ

(Примечание: для технологии play-fi необходим беспроводной маршрутизатор 802.11N или выше)

CONNEXIONS - RÉSEAU WI-FI (REMARQUE : PLAY-FI NÉCESSITE L'UTILISATION D'UN ROUTEUR SANS FIL 802.11N OU MIEUX) • CONEXIONES - RED WI-FI (NOTA: PLAY-FI REQUIERE UN ROUTER INALÁMBRICO 802.11N O MÁS RECIENTE) • ANSCHLÜSSE - WLAN (HINWEIS: PLAY-FI ERFORDERT DIE VERWENDUNG EINES WLAN-ROUTERS NACH DER NORM 802.11N ODER BESSER) • CONNESSIONI - RETE WI-FI (NOTA: PLAY-FI RICHIEDE L'USO DI UN ROUTER WIRELESS 802.11N O SUPERIORE) • CONEXÕES - REDE WIFI (OBSERVAÇÃO: O PLAY-FI REQUER O USO DE UM ROTEADOR SEM FIO 802.11N OU MELHOR) • 连接 - WIFI 网络 备注: PLAY-FI 需要使用 802.11N 或性能最佳的无线路由器

ЕСЛИ

ИНДИКАТОР НЕ МИГАЕТ

SI L'ICÔNE NE CLIGNOTE PAS
SI EL ICONO NO ESTÁ OSCILANDO
WENN SYMBOL NICHT BLINKT
SE L'ICONA NON LAMPEGGIA
SE O ÍCONE NÃO ESTIVER
PULSANDO
如果图标未脉动

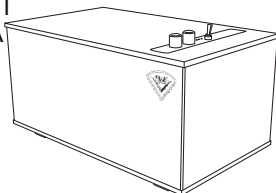
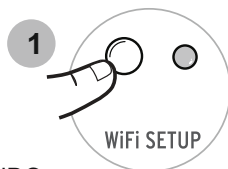

Удержите в нажатом положении
в течение 10 секунд
MAINTENEZ ENFONCÉ PENDANT 10 SECONDES
MANTENGA OPRIMIDO 10 SEGUNDOS
10 SEKUNDEN GEDRÜCKT HALTEN
TENERE PREMUTO PER 10 SECONDI
MANTER PRESSIONADO POR 10 SEGUNDOS
按住 10 秒

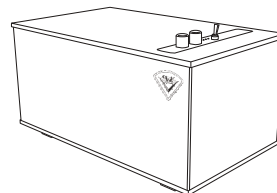
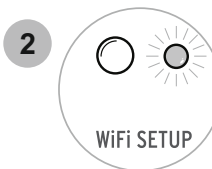

ИНДИКАТОР
МЕДЛЕННО
МИГАЕТ

ПРИ

ИСПОЛЬЗОВАНИИ WPS МАРШРУТИЗАТОРА

SI VOUS AVEZ UN ROUTEUR WPS
SI TIENE UN ROUTER WPS
WENN SIE EINEN WPS-ROUTER HABEN
SE SI USA UN ROUTER WPS
SE O ROTEADOR FOR WPS
如果您拥有 WPS 路由器

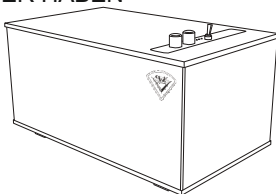
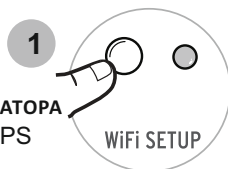

Удержите в нажатом положении
в течение 4 секунд
MAINTENEZ ENFONCÉ PENDANT 4 SECONDES
MANTENGA OPRIMIDO 4 SEGUNDOS
4 SEKUNDEN GEDRÜCKT HALTEN
TENERE PREMUTO PER 4 SECONDI
MANTER PRESSIONADO POR 4 SEGUNDOS
按住 4 秒

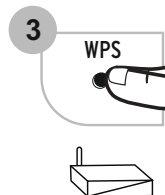
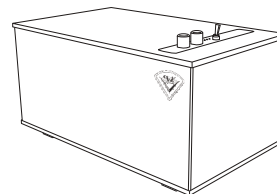
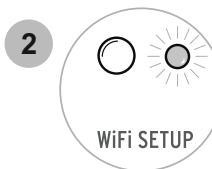

ТЕХНОЛОГИЯ БЕСПРОВОДНОЙ ПОТОКОВОЙ ТРАНСЛЯЦИИ ДАННЫХ DTS PLAY-FI СЕТЕВЫЕ И СИСТЕМНЫЕ ТРЕБОВАНИЯ

TECNOLOGIE DE DIFFUSION SANS FIL DTS PLAY-FI • TECNOLOGÍA DE STREAMING INALÁMBRICO PLAY-FI DE DTS • DTS PLAY-FI DRAHTLOSE STREAMING-TECHNOLOGIE • TECNOLOGIA STREAMING WIRELESS DTS PLAY-FI • TECNOLOGIA DE STREAMING SEM FIO DTS PLAY-FI FIO DTS PLAY-FI • DTS PLAY-FI 无线串流技术

NETWORK AND SYSTEM REQUIREMENTS	CONFIGURATIONS DE SYSTÈME ET DE RESEAU REQUISES	REQUISITOS DE RED Y SISTEMA	NETZWERK- UND SYSTEMANFORDERUNGEN	REQUISITI DI RETE E DI SISTEMA	REQUISITOS DE SISTEMA E REDE	网络和系统要求
<ul style="list-style-type: none"> WiFi Router 802.11n или выше iOS устройство с ОС версии 6.0 или более поздней или Смартфон/планшет Android с ОС версии 2.2 или более новой Пароль к домашней WiFi сети (при использовании WPS маршрутизатора пароль не нужен). 	<ul style="list-style-type: none"> Router WiFi 802.11n ou meilleur appareil iOS avec système d'exploitation de version 6.0 ou plus récente OU Smartphone/tablette Android avec système d'exploitation de version 2.2 ou plus récente Le mot de passe du réseau Wi-Fi de votre domicile (si vous avez un routeur compatible WPS, vous n'en aurez pas besoin) 	<ul style="list-style-type: none"> Router WiFi 802.11n o más reciente Dispositivo iOS con sistema de operación versión 6.0 o más reciente O BIEN Teléfono inteligente o tableta Android con sistema de operación versión 2.2 o más reciente La contraseña de la red Wi-Fi de su casa (si tiene un router WPS, no necesita esto) 	<ul style="list-style-type: none"> WLAN-Router 802.11n oder besser iOS-Gerät mit Betriebssystem 6.0 oder neuer Android-Smartphone/ Tablet mit Betriebssystem 2.2 oder neuer Das Passwort für Ihr WLAN (wenn Sie einen WPS-fähigen Router haben, benötigen Sie das nicht) 	<ul style="list-style-type: none"> Router Wi-Fi 802.11n o superiore Dispositivo iOS con sistema operativo versione 6.0 o successiva OPPURE Smartphone/ tablet Android con sistema operativo versione 2.2 o successiva La password della rete Wi-Fi domestica (non necessaria se si usa un router compatibile con WPS) 	<ul style="list-style-type: none"> Roteador WiFi 802.11n ou melhor Dispositivo iOS com a versão 6.0 do sistema operacional ou mais recente OU Smartphone/tablet Android com a versão 2.2 do sistema operacional ou mais recente A senha da rede WiFi doméstica (se o roteador for habilitado para WPS, não é necessária) 	<ul style="list-style-type: none"> WiFi 路由器 802.11n 或更佳性能 带有 6.0 或更新版本操作系统的 iOS 装置 或带有 2.2 或更新版本操作系统的 Android 智能手机/平板电脑 您家里 WiFi 网络的密码 (如果您拥有支持 WPS 的路由器, 则不需要此密码)

ТЕХНОЛОГИЯ БЕСПРОВОДНОЙ ПОТОКОВОЙ ТРАНСЛЯЦИИ ДАННЫХ DTS PLAY-FI

TECNOLOGIE DE DIFFUSION SANS FIL DTS PLAY-FI • TECNOLOGÍA DE STREAMING INALÁMBRICO PLAY-FI DE DTS • DTS PLAY-FI DRAHTLOSE STREAMING-TECHNOLOGIE • TECNOLOGIA STREAMING WIRELESS DTS PLAY-FI • TECNOLOGIA DE STREAMING SEM FIO DTS PLAY-FI FIO DTS PLAY-FI • DTS PLAY-FI 无线串流技术

ПОДКЛЮЧЕНИЕ К СЕТИ WiFi

Система The Three оснащена технологией беспроводной потоковой трансляции данных DTS Play-Fi. Загрузите приложение Klipsch Stream и слушайте воспроизведение музыки из собственной фонотеки, потоковых сервисов, например, Tidal®, Pandora®, Spotify®, Amazon Prime Music®, iHeart Radio®, Sirius XM Radio, Deezer® и интернет радиостанций Disney, BBC, NPR и т.д.

(Примечание – доступность потоковых сервисов и интернет-радиостанций зависит от региона использования устройства)

SE CONNECTER AU RESEAU Wi-Fi

Le Three est doté de la technologie de diffusion multi-pièce sans fil DTS Play-Fi. Téléchargez l'application Klipsch Stream et écoutez de la musique à partir de votre bibliothèque personnelle, des services de diffusion en ligne tels que Tidal®, Pandora®, Spotify®, Amazon Prime Music®, iHeart Radio®, Sirius XM Radio, Deezer® et des stations de radio en ligne indépendantes telles que Disney, BBC, NPR, etc.

CONECTE A SU RED VERBINDEN SIE IHR WLAN

El altavoz Three tiene tecnología de streaming inalámbrico multihabitación Play-Fi de DTS. Descargue la aplicación Klipsch Stream y escuche música de su biblioteca personal; sus servicios de streaming por Internet, tales como Tidal®, Pandora®, Spotify®, Amazon Prime Music®, iHeart Radio®, Sirius XM Radio, Deezer® y sus emisoras de radio por Internet independientes, tales como Disney, BBC, NPR, etc.

Das Three -System bietet die drahtlose Streaming-Technologie DTS Play-Fi für mehrere Räume. Laden Sie die App Klipsch Stream herunter und hören Sie Musik aus Ihrer persönlichen Bibliothek oder über Internet-Streaming-Dienste wie Tidal®, Pandora®, Spotify®, Amazon Prime Music®, iHeart Radio®, Sirius XM Radio, Deezer® und unabhängige Internet-Radiosender wie Disney, BBC, NPR, usw.

COLLEGAMENTO ALLA CONEXÃO À REDE WIFI 连接至您的 WiFi 网络 RETE WI-FI

Il Three presenta la tecnologia streaming multi-sala wireless DTS Play-Fi. Scarica l'app Klipsch Stream e ascolta musica dalla tua collezione personale, da servizi di streaming Internet come Tidal®, Pandora®, Spotify®, Amazon Prime Music®, iHeart Radio®, Sirius XM Radio, Deezer® e stazioni radio Internet indipendenti come Disney, BBC, NPR, ecc.

A Three tem tecnologia de streaming multi-ambientes sem fio DTS Play-Fi. Baixe o aplicativo Klipsch Stream e ouça músicas de sua biblioteca pessoal, serviços de streaming da internet, como Tidal®, Pandora®, Spotify®, Amazon Prime Music®, iHeart Radio®, Sirius XM Radio, Deezer® e estações de rádio na internet independentes, como Disney, BBC, NPR, etc.

Three 采用了 DTS Play-Fi 无线多房间串流技术。下载 Klipsch 串流应用程序，聆听源自您的个人音乐库，诸如 Tidal®、Pandora®、Spotify®、Amazon Prime Music、iHeart Radio、Deezer 之类互联网串流服务以及类似 Disney、BBC、NPR 等独立互联网无线电台的音乐。

ТЕХНОЛОГИЯ БЕСПРОВОДНОЙ ПОТОКОВОЙ ТРАНСЛЯЦИИ ДАННЫХ DTS PLAY-FI

TECNOLOGIE DE DIFFUSION SANS FIL DTS PLAY-FI • TECNOLOGÍA DE STREAMING INALÁMBRICO PLAY-FI DE DTS • DTS PLAY-FI DRAHTLOSE STREAMING-TECHNOLOGIE • TECNOLOGIA STREAMING WIRELESS DTS PLAY-FI • TECNOLOGIA DE STREAMING SEM FIO DTS PLAY-FI FIO DTS PLAY-FI • DTS PLAY-FI 无线串流技术

<p>Добавление других устройств KLIPSCH с технологией беспроводной потоковой мультитрумой трансляции</p> <p>В приложении Klipsch Stream выполните следующее:</p> <p>1. Выберите "Settings"(Настройка)</p> <p>2. Добавьте "DTS Play-Fi Device"(Устройство DTS Play-Fi).</p> <p>3. Следуйте инструкциям на экране вашего мобильного устройства.</p>	<p>AJOUTER D'AUTRES PRODUITS MULTI-PIÈCES SANS FIL KLIPSCH STREAM</p> <p>Dans l'application Klipsch Stream :</p> <p>1. Choisir « Settings » (Réglages)</p> <p>2. Ajouter « DTS Play-Fi Device » (Appareil DTS Play-Fi)</p> <p>3. Suivez les instructions sur votre appareil mobile.</p>	<p>AGREGUE PRODUCTOS DE STREAMING INALÁMBRICO MULTIHABITACIÓN DE KLIPSCH</p> <p>En la aplicación Klipsch Stream:</p> <p>1. Escoja "Settings" (Configuraciones)</p> <p>2. Agregue "DTS Play-Fi Device" (Dispositivo Play-Fi de DTS)</p> <p>3. Siga las instrucciones que aparecen en su dispositivo móvil.</p>	<p>FÜGEN SIE WEITERE KLIPSCH STREAM DRAHTLOSE MEHRZIMMER-PRODUKTE HINZU</p> <p>Gehen Sie in der App Klipsch Stream folgendermaßen vor:</p> <p>1. Wählen Sie „Settings“ (Einstellungen)</p> <p>2. Fügen Sie „DTS Play-Fi Device“ (DTS Play-Fi-Gerät) hinzu</p> <p>3. Folgen Sie den Anweisungen auf Ihrem Mobilgerät.</p>	<p>AGGIUNGI ULTERIORI PRODOTTI WIRELESS MULTI-SALA IN STREAMING KLIPSCH</p> <p>Dall'app Klipsch Stream:</p> <p>1. Scegliere "Settings" (Impostazioni).</p> <p>2. Aggiungere "DTS Play-Fi Device" (Dispositivo DTS Play-Fi).</p> <p>3. Seguire le istruzioni sul dispositivo mobile.</p>	<p>ADIÇÃO DE OUTROS PRODUTOS DE STREAMING SEM FIO MULTIAMBIENTES DA KLIPSH</p> <p>No aplicativo Klipsch Stream:</p> <p>1. Escolha "Settings" (Configurações).</p> <p>2. Adicione "DTS Play-Fi Device" (Dispositivo DTS Play-Fi).</p> <p>3. Siga as instruções exibidas no dispositivo móvel.</p>	<p>添加其它杰士 Klipsch 串流无线多房间产品</p> <p>添加其他 Klipsch 无线多房间串流扬声器：</p> <p>1. 选择“设置”</p> <p>2. 添加“DTS Play-Fi 装置”</p> <p>3. 遵循移动装置上的说明进行操作。</p>
---	--	--	---	--	---	---

ИСПОЛЬЗОВАНИЕ ПРИЛОЖЕНИЯ CONNECT



Для использования приложения Connect вам потребуется Spotify Premium. Более подробную информацию вы найдете следующей странице.

1. Добавьте новое устройство к той же сети wifi, к которой подключен ваш смартфон, планшет или компьютер (см. соответствующее руководство пользователя).
2. Откройте приложение Spotify на вашем смартфоне, планшете или компьютере, а затем воспроизведите любую песню.
3. Если вы используете смартфон, прикоснитесь к картинке песни в левой нижней части страницы. При использовании планшетов и компьютера перейдите к шагу 4.
4. Прикоснитесь к иконке Connect. 
5. Выберите ваше устройства из списка устройств. Если вы не видите в списке своего устройства, проверьте, подключено ли оно к той же сети wifi, что и ваш смартфон, планшет или компьютер. Теперь все готово! Наслаждайтесь прослушиванием!

Лицензии

Данный продукт использует программное обеспечение Spotify; лицензии сторонних компаний вы можете найти на веб-сайте: www.spotify.com/connect/third-party-licenses.

ПОДКЛЮЧЕНИЯ - AUX 3.5 MM - ВХОД

CONNEXIONS - ENTRÉE - AUXILIAIRE 3,5MM • CONEXIONES - 3.5 MM AUXILIAR - ENTRADA • ANSCHLÜSSE - 3,5-MM-AUX - EINGANG • CONNESSIONI - INGRESSO AUSILIARIO DA 3,5 MM • CONEXÕES - AUXILIAR DE 3,5 MM - ENTRADA • 连接 - 3.5MM 辅助电缆 - 输入

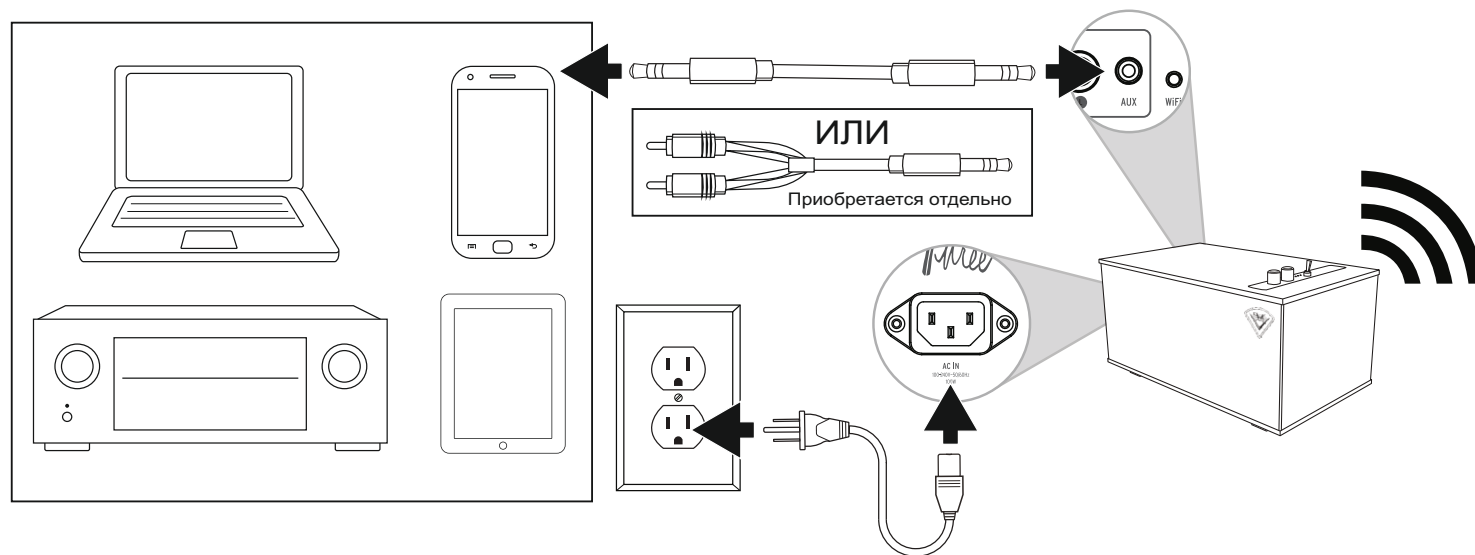

ПОДКЛЮЧЕНИЯ - АНАЛОГОВЫЕ RCA РАЗЪЕМЫ - ВХОД

CONNEXIONS - ENTRÉE - RCA ANALOGIQUE • CONEXIONES - RCA ANALÓGICA - ENTRADA • ANSCHLÜSSE- ANALOG RCA - EINGANG • CONNESSIONI - INGRESSO ANALOGICO RCA • CONEXÕES - ENTRADA RCA ANALÓGICA • 连接 模拟

输入

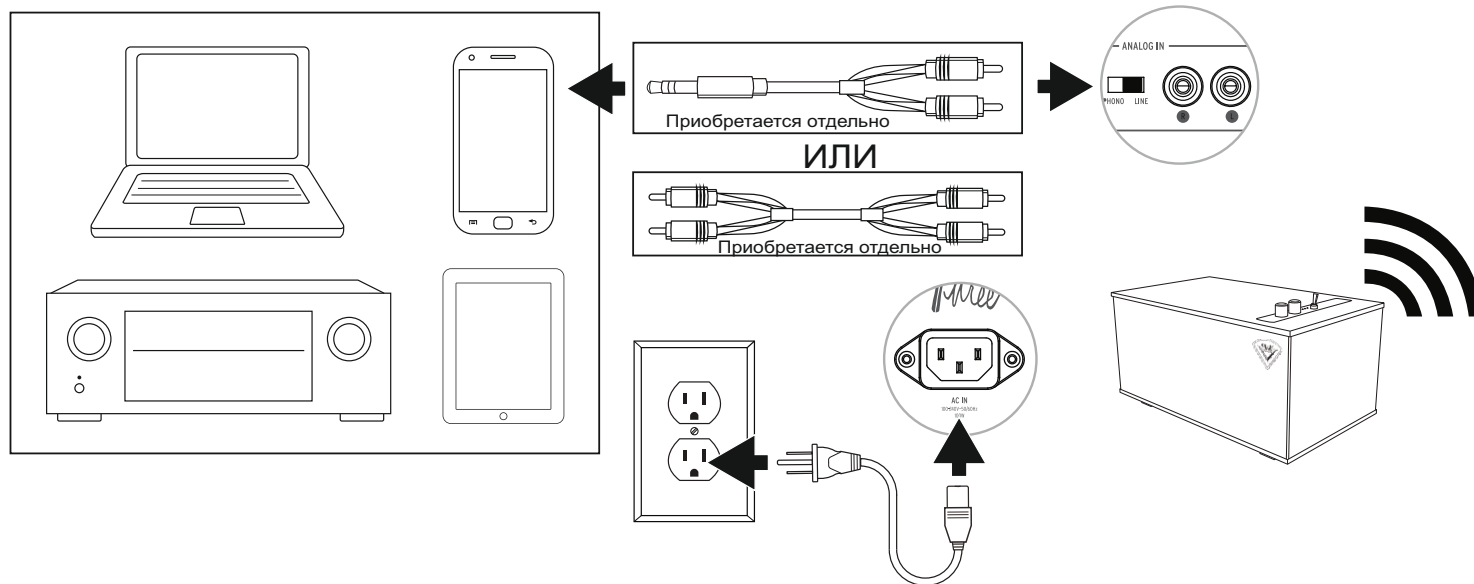

ПОДКЛЮЧЕНИЯ - ПРОИГРЫВАТЕЛЬ ВИНИЛА- ВХОД

CONNEXIONS - PLATINES • CONEXIONES DEL TOCADISCOS • ANSCHLÜSSE - PLATTENSPIELER • CONNESSIONI - GIRADISCHI • CONEXÕES - TOCA-DISCOS • 连接计算机

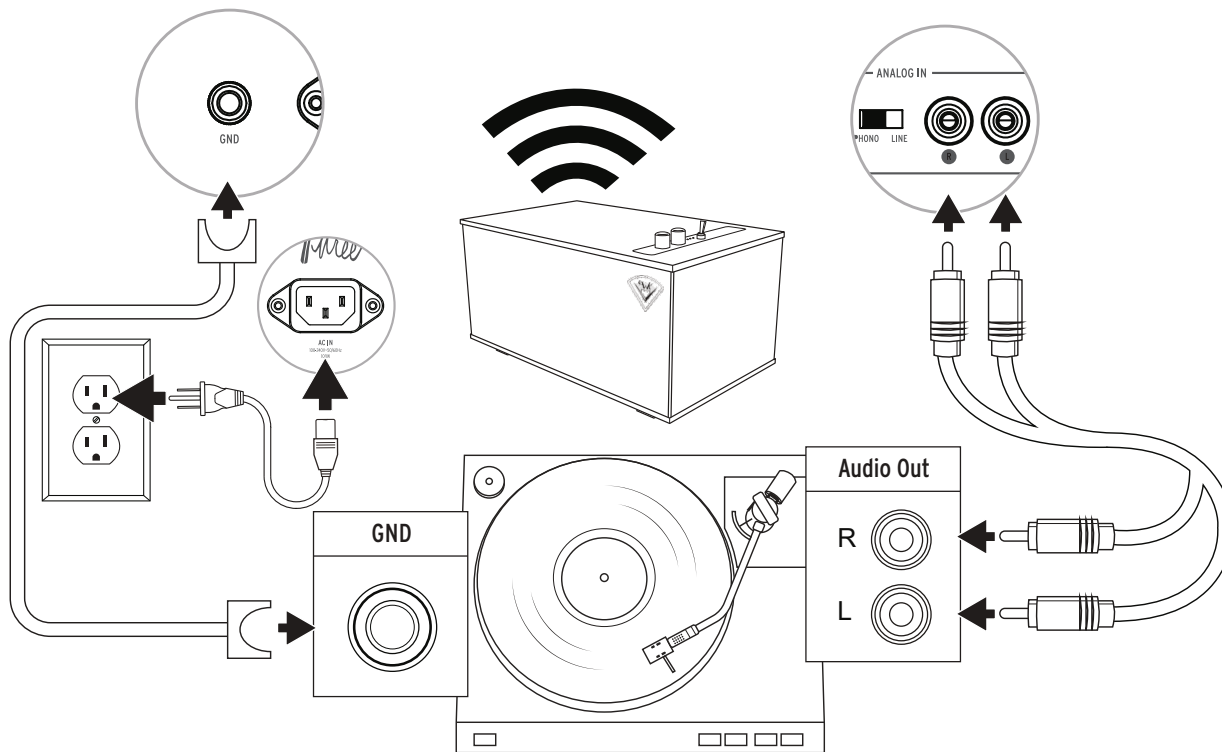

ПОДКЛЮЧЕНИЯ - USB AUDIO - ВХОД

CONNEXIONS - ENTRÉE - AUDIO USB • CONEXIONES - AUDIO USB - ENTRADA • ANSCHLÜSSE - USB-AUDIO - EINGANG • CONNESSIONI - INGRESSO AUDIO USB • CONEXÕES - ENTRADA DE ÁUDIO USB • 连接音频 输入

Предостережение:

Установите специальный драйвер для устройства до подключения его к компьютеру по USB. Более подробную информацию о процедуре установки драйвера вы можете найти в разделе техподдержки на веб-сайте <http://www.klipsch.com/heritage-wireless>.

ATTENTION : Installez le logiciel du pilote dédié avant de connecter l'ordinateur à cet appareil par USB.

Pour des instructions sur la procédure d'installation du pilote, veuillez consulter la section d'assistance de la page web <http://www.klipsch.com/heritage-wireless>.

PRECAUCIÓN: Instale el software de controlador dedicado antes de conectar la computadora a esta unidad por USB. Hay instrucciones sobre el procedimiento de instalación del controlador en la sección de apoyo de la página web <http://www.klipsch.com/heritage-wireless>.

VORSICHT: Spezielle-Treiber software installieren, bevor l'apposito software (driver) Sie den Computer über USB prima di collegare il computer a questa apparecchiatura. Per istruzioni von Treibersoftware finden per l'installazione del driver, Sie im Support-Abschnitt der Website <http://www.klipsch.com/heritage-wireless>.

assistenza sulla pagina web <http://www.klipsch.com/heritage-wireless>

CUIDADO: Instale o software do driver dedicado antes de conectar o computador a esta unidade através de USB. Para obter instruções sobre os procedimentos de instalação do driver, acesse a seção de suporte da página da web <http://www.klipsch.com/heritage-wireless>.

注意：通过USB将电脑连接到本机前，请安装专用的驱动程序。关于驱动的安装程序的说明，请访问网站 <http://www.klipsch.com/heritage-wireless> 的支持部分

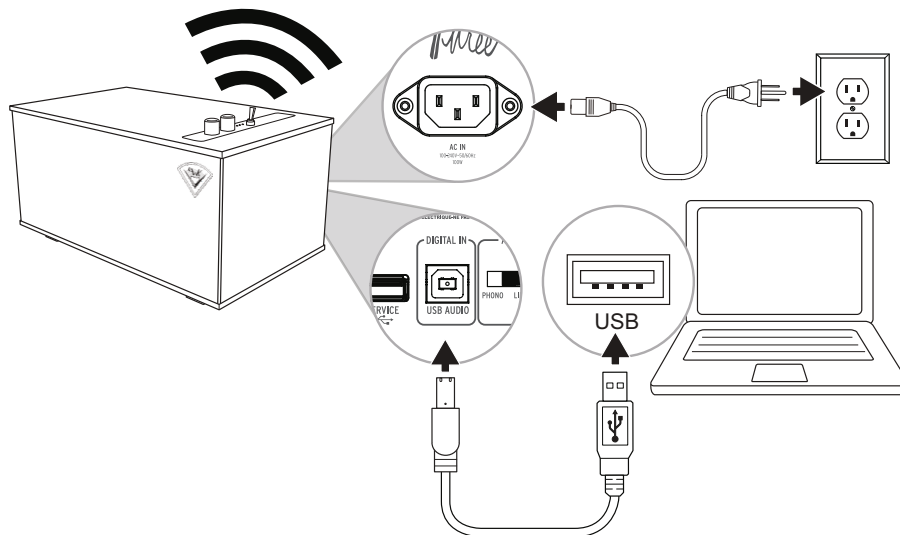

СБРОС НАСТРОЕК К ЗАВОДСКИМ ЗНАЧЕНИЯМ

RÉINITIALISATION • RESTABLECIMIENTO DE FÁBRICA • RÜCKSETZUNG AUF WERKSEINSTELLUNG • RIPRISTINO IMPOSTAZIONI DI FABBRICA • RESTABELECIMENTO DAS CONFIGURAÇÕES DE FÁBRICA • 恢复出厂设置

1 Отключите питание.

DÉBRANCHER L'ALIMENTATION
DESCONECTAR ALIMENTACIÓN
VOM STROMNETZ TRENNEN
SCOLLEGARE IL CAVO DI ALIMENTAZIONE
DESCONECTE O CABO DE ALIMENTAÇÃO
切断电源

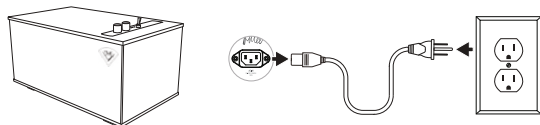

2 Нажмите и удержите в нажатом положении кнопку при повторном включении питания.

APPUYER ET MAINTENIR ENFONCE EN REBRANCHANT L'ALIMENTATION
OPRIMIR Y MANTENER OPRIMIDO MIENTRAS SE VUELVE A CONECTAR LA ALIMENTACIÓN
WIEDER ANSCHLIESSEN UND DABEI GEDRÜCKT HALTEN
TENERE PREMUTO MENTRE SI RICOLLEGA IL CAVO DI ALIMENTAZIONE
PRESSIONE E MANTENHA PRESSIONADO ENQUANTO RECONECTA O CABO DE ALIMENTAÇÃO
重新接通电源时，按下并保持

RIGHT SPEAKER

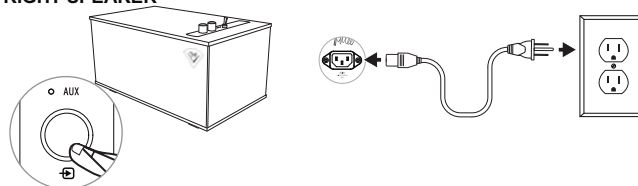

Примечание: Сброс настроек к установленным по умолчанию значениям очистит и историю сопряжения Bluetooth устройств.

REMARQUE La réinitialisation aux réglages d'usine effacera l'historique d'association Bluetooth

NOTA El restablecimiento de fábrica borra el historial de vinculación de Bluetooth

HINWEIS Rücksetzung auf Werkseinstellungen löscht die gespeicherten Bluetooth-Kopplungen

NOTA Il ripristino delle impostazioni di fabbrica cancella la cronologia delle associazioni Bluetooth

OBSERVAÇÃO O restabelecimento das configurações de fábrica apagará o histórico de emparelhamento Bluetooth

注 出厂设置恢复将清除蓝牙配对历史

ОЧИСТКА И УХОД

ENTRETIEN ET NETTOYAGE • CUIDADO Y LIMPIEZA • PFLEGE UND REINIGUNG • CURA E PULIZIA • CUIDADOS E LIMPEZA • 保养与清洁

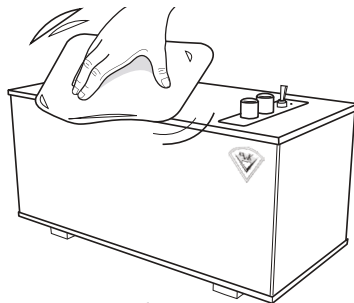

*Используйте только ткань из микрофибры.

*Utilisez des chiffons en microfibres seulement

*Use solamente paños de microfibra

*Nur Mikrofasertücher verwenden

*Usare solo panni in microfibra

*Use somente tecidos de microfibra

*仅限使用超细纤维布

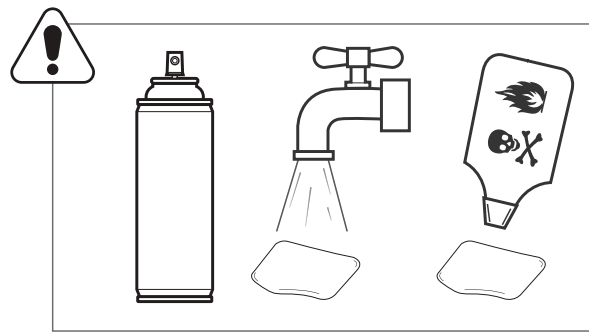

Klipsch®

KEEPERS OF THE SOUND™

3502 WOODVIEW TRACE, INDIANAPOLIS, IN, USA

KLIPSCH.COM

©2016 Klipsch Group, Inc. Klipsch Group, Inc является дочерней компанией, находящейся в полной собственности Vox International Corporation.

Klipsch и Keepers of the Sound являются торговыми марками компании Klipsch Group, Inc., зарегистрированными в США и других странах.

Термин Bluetooth® является торговой маркой Bluetooth SIG, Inc. и любое использование указанных знаков должно производиться с разрешения компании

Klipsch Group, Inc. DTS и Play-Fi являются зарегистрированными торговыми марками DTS, Inc. DTS патенты можно просмотреть на веб-сайте

<http://patents.dts.com>. Создано по лицензии DTS, Inc. DTS, Play-Fi, логотип и Play-Fi с логотипом являются зарегистрированными торговыми марками DTS, Inc.

DTS и Play-Fi являются зарегистрированными торговыми марками DTS, Inc. ©DTS, Inc. Все права защищены. Spotify является зарегистрированной торговой маркой

Spotify AB. Google Play является торговой маркой Google Inc. Apple и логотип Apple – это торговые марки компании Apple, Inc., зарегистрированной в США и других странах. App Store является зарегистрированной торговой маркой Apple Inc. Все остальные торговые марки являются собственностью соответствующих правообладателей.