



Micro Component System
Micro-Chaîne

MCR-B043 MCR-B043D

OWNER'S MANUAL
MODE D'EMPLOI
BEDIENUNGSANLEITUNG
BRUKSANVISNING
MANUALE DI ISTRUZIONI
MANUAL DE INSTRUCCIONES
GEBRUIKSAANWIJZING
ИНСТРУКЦИЯ ПО ЭКСПЛУАТАЦИИ

English

Français

Deutsch

Svenska

Italiano

Español

Nederlands

Русский



G

CAUTION: READ THIS BEFORE OPERATING YOUR UNIT.

- 1 To assure the finest performance, please read this manual carefully. Keep it in a safe place for future reference.
- 2 Install this unit in a well ventilated, cool, dry, clean place - away from direct sunlight, heat sources, vibration, dust, moisture and cold. For proper ventilation, allow the following minimum clearances.
Top: 15 cm (6 in)
Rear: 10 cm (4 in)
Sides: 10 cm (4 in)
- 3 Locate this unit away from other electrical appliances, motors, or transformers to avoid humming sounds.
- 4 Do not expose this unit to sudden temperature changes from cold to hot, and do not locate this unit in an environment with high humidity (i.e. a room with a humidifier) to prevent condensation inside this unit, which may cause an electrical shock, fire, damage to this unit, and/or personal injury.
- 5 Avoid installing this unit where foreign object may fall onto this unit and/or this unit may be exposed to liquid dripping or splashing. On the top of this unit, do not place:
 - Other components, as they may cause damage and/or discoloration on the surface of this unit.
 - Burning objects (i.e. candles), as they may cause fire, damage to this unit, and/or personal injury.
 - Containers with liquid in them, as they may fall and liquid may cause electrical shock to the user and/or damage to this unit.
- 6 Do not cover this unit with a newspaper, tablecloth, curtain, etc. in order not to obstruct heat radiation. If the temperature inside this unit rises, it may cause fire, damage to this unit, and/or personal injury.
- 7 Do not plug in this unit to a wall outlet until all connections are complete.
- 8 Do not operate this unit upside-down. It may overheat, possibly causing damage.
- 9 Do not use force on switches, knobs and/or cords.
- 10 When disconnecting the power cable from the wall outlet, grasp the plug; do not pull the cable.
- 11 Do not clean this unit with chemical solvents; this might damage the finish. Use a clean, dry cloth.
- 12 Only voltage specified on this unit must be used. Using this unit with a higher voltage than specified is dangerous and may cause fire, damage to this unit, and/or personal injury. Yamaha will not be held responsible for any damage resulting from use of this unit with a voltage other than specified.
- 13 To prevent damage by lightning, keep the power cable disconnected from a wall outlet or this unit during a lightning storm.
- 14 Do not attempt to modify or fix this unit. Contact qualified Yamaha service personnel when any service is needed. The cabinet should never be opened for any reasons.
- 15 When not planning to use this unit for long periods of time (i.e. vacation), disconnect the AC power plug from the wall outlet.
- 16 Be sure to read the "TROUBLESHOOTING" section on common operating errors before concluding that this unit is faulty.
- 17 Before moving this unit, press  to set the unit to off, and disconnect the AC power plug from the wall outlet.
- 18 Condensation will form when the surrounding temperature changes suddenly. Disconnect the power cable from the outlet, then leave this unit alone.
- 19 When using this unit for a long time, this unit may become warm. Turn off, then leave this unit alone for cooling.
- 20 Install this unit near the wall outlet and where the AC power plug can be reached easily.
- 21 The batteries shall not be exposed to excessive heat such as sunshine, fire or the like. When you dispose of batteries, follow your regional regulations.
 - Keep the batteries in a location out of reach of children. Batteries can be dangerous if a child were to put in his or her mouth.
 - If the batteries grow old, the effective operation range of the remote control decreases considerably. If this happens, replace the batteries with new one as soon as possible.
 - Do not use old batteries together with new ones.
 - Do not use different types of batteries (such as alkaline and manganese batteries) together. Read the packaging carefully as these different types of batteries may have the same shape and color.
 - Exhausted batteries may leak. If the batteries have leaked, dispose of them immediately. Avoid touching the leaked material or letting it come into contact with clothing, etc. Clean the battery compartment thoroughly before installing new batteries.
 - If you plan not to use the unit for a long period of time, remove the batteries from the unit. Otherwise, the batteries will wear out, possibly resulting in a leakage of battery liquid that may damage the unit.
 - Do not throw away batteries with general house waste. Dispose of them correctly in accordance with your local regulations.
- 22 Excessive sound pressure from earphones and headphones can cause hearing loss.

This unit is not disconnected from the AC power source as long as it is connected to the wall outlet, even if this unit itself is turned off by . In this state, this unit is designed to consume a very small quantity of power.

WARNING
TO REDUCE THE RISK OF FIRE OR ELECTRIC SHOCK, DO NOT EXPOSE THIS UNIT TO RAIN OR MOISTURE.

CAUTION
Danger of explosion if battery is incorrectly replaced. Replace only with the same or equivalent type.

There is a chance that placing this unit too close to a CRT-based (Braun tube) TV set might impair picture color. Should this happen, move this unit away from the TV set.



CONTENTS

NAMES OF PARTS AND THEIR FUNCTIONS	2	Selecting DAB stations.....	12
Front panel	2	Presetting DAB stations (remote control only)	13
Front panel display.....	2	Selecting preset DAB stations.....	14
Remote control.....	3	Checking the signal strength of DAB stations (OPTION menu)	14
CONNECTIONS	4	LISTENING TO FM STATIONS	15
Connecting the speakers and antenna	4	Selecting an FM station.....	15
Connecting the power cable.....	5	Presetting FM stations (remote control only)	16
Other connections.....	5	Selecting preset FM stations.....	17
About the standby state	5	LISTENING TO EXTERNAL SOURCES	17
ADJUSTING THE CLOCK (OPTION MENU)	6	USEFUL FUNCTIONS	18
LISTENING TO CD AND USB DEVICES	7	Using the Option menu	18
Listening to a CD.....	7	Using the sleep timer	19
Listening to a USB device	8	Using the alarm function (IntelliAlarm)	19
Using repeat/shuffle playback (remote control only).....	8	Setting the alarm	20
LISTENING TO MUSIC FROM YOUR <i>Bluetooth</i> COMPONENT	9	Operations while the alarm sound is playing.....	21
Playing back from your <i>Bluetooth</i> component.....	9	TROUBLESHOOTING	22
Connecting an already-paired component via <i>Bluetooth</i>	10	NOTES ON DISCS AND USB DEVICES	25
Disconnecting a <i>Bluetooth</i> connection.....	10	SPECIFICATIONS	26
LISTENING TO DAB STATIONS (MCR-B043D only) ...	11	(at the end of this manual)	
Preparing for DAB reception	11	Additional information	i

Features

- Play back music from external devices such as your audio/data CDs, USB devices, or external devices via the AUX jack, and listen to the radio.
- (MCR-B043D only) Listen to the DAB radio.
- By the *Bluetooth* technology, you can enjoy clear sound without wire connections.
- Use your favorite music or a beep tone as an alarm. When the set time arrives, the music you select is played at the volume that you specify, giving you the ideal start to your day (IntelliAlarm function).
- You can easily store and recall your favorite radio stations, up to 30 FM and 30 DAB stations (DAB function is only for MCR-B043D).
- Bass, middle, and treble can be adjusted to your taste.

◆ About this manual

- If an operation can be performed using either the buttons on the unit itself or from the remote control, the explanation will focus on operation using the remote control.
-  indicates precautions for use of the unit and its feature limitations.
-  indicates supplementary explanations for better use.

Supplied accessories

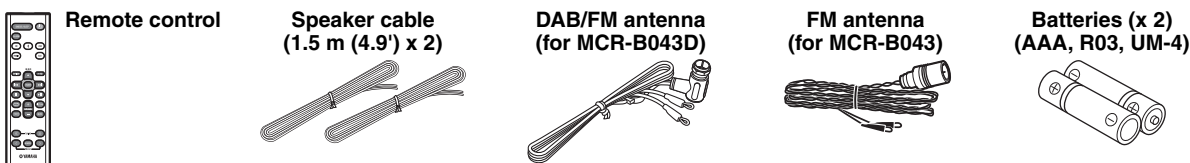

◆ How to use the remote control

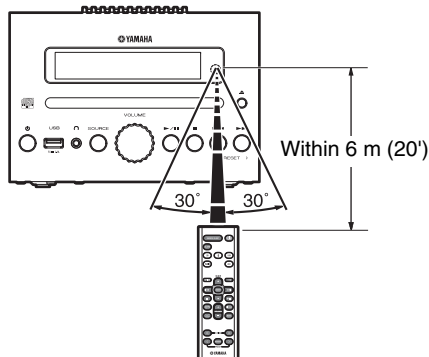

◆ Installing batteries in the remote control

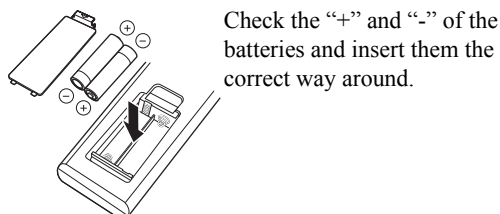

Check the “+” and “-” of the batteries and insert them the correct way around.

NAMES OF PARTS AND THEIR FUNCTIONS

Front panel

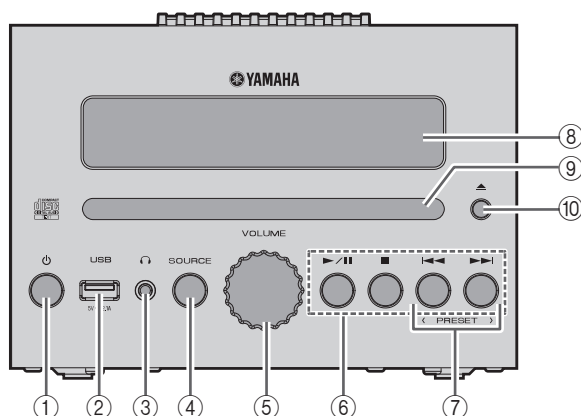

- ① **Power**
Press to turn the unit on/off (standby).
There are two types of the standby state (☞ P. 5).
- ② **USB port**
Connect your USB device here (☞ P. 5, 8).
- ③ **Headphone jack**
Connect headphones here.
- ④ **SOURCE**
Switch the audio source to be played.
Pressing this repeatedly will change the selection in the following order.
CD → USB → DAB* → FM → BT → AUX
↑
*MCR-B043D only
- ⑤ **VOLUME knob**
Adjust the volume.
- ⑥ **Audio control buttons**
Use these to operate the CD/USB device.
▶/⏸: Play/Pause
■: Stop
⏮/▶▶: Skip, Search backward/forward (press and hold down)
- ⑦ **PRESET </>**
Use these buttons to select a radio station that you've stored (☞ P. 16, 17).
- ⑧ **Front panel display**
The clock and other information is displayed here.
- ⑨ **Disc slot**
Insert a CD here (☞ P. 7).
- ⑩ **▲ (Eject button)**
Eject the CD (cannot be operated while the option menu (☞ P. 18) is displayed).

Front panel display

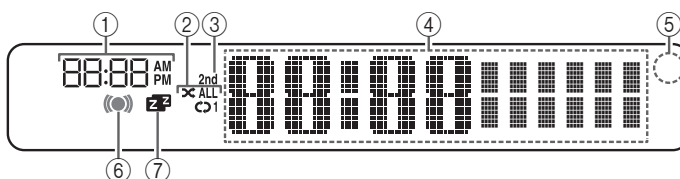

- ① **Alarm time**
Indicates the alarm time (☞ P. 20).
- ② **Repeat/shuffle indicator**
Displays the playback mode (☞ P. 8).
- ③ **Secondary indicator (MCR-B043D only)**
Turns on if a secondary station is playing when you listen to a DAB station.
- ④ **Multi-function indicator**
Displays various information, including the clock time, information about the currently-playing track, and the frequency of the radio station.
- ⑤ **Remote control signal receiver**
Make sure that this sensor is not obstructed (☞ P. 1).
- ⑥ **Alarm indicator**
Turns on if the alarm has been set (☞ P. 20).
- ⑦ **Sleep indicator**
Turns on if the sleep timer has been set (☞ P. 19).

Remote control

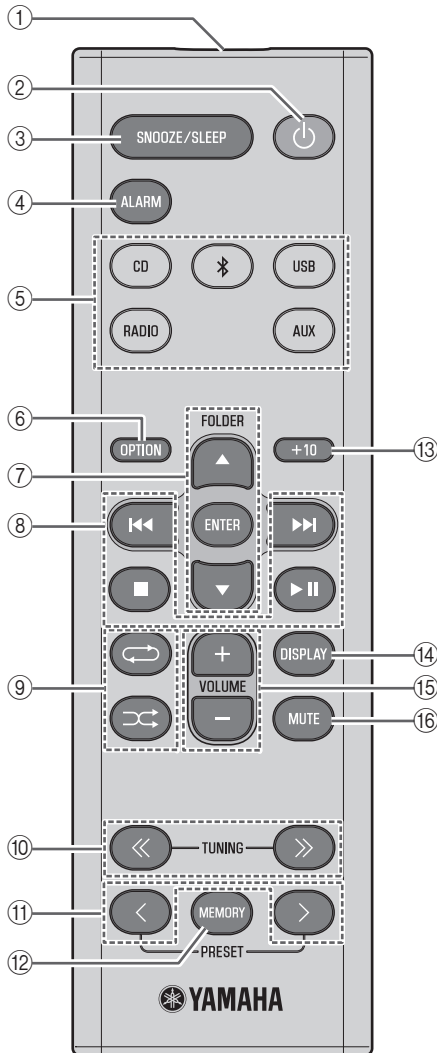

① **Remote control signal transmitter**

② **Power**

Press to turn the unit on/off (standby).

There are two types of the standby state (☞ P. 5).

③ **SNOOZE/SLEEP**

Set the sleep timer or switch the alarm to snooze mode (☞ P. 19, 21).

④ **ALARM**

Switch the alarm on/off (☞ P. 21).

⑤ **Source buttons**

Switch the audio source to be played. If you press one of these while the unit is in standby (except ECO standby), the unit will automatically turn on.

(MCR-B043D only) When listening to the radio, press RADIO to switch between DAB/FM.

⑥ **OPTION**

Display the option menu (☞ P. 18).

⑦ **Item selection buttons**

FOLDER ▲/▼: Switch the playback folder and select items or edit numerical values when playing music on data CDs or USB devices.

ENTER: Confirm a selected item or value.

⑧ **Audio control buttons**

Use these to operate the CD/USB device.

■: Stop

▶||: Play/Pause

◀◀/▶▶: Skip, Search backward/forward (press and hold down)

⑨ **Repeat/ Shuffle**

Play music on a CD or USB device in repeat/shuffle mode (☞ P. 8).

⑩ **TUNING </>**

Tune the radio (☞ P. 15, 16).

⑪ **PRESET </>**

Select a radio station that you stored (☞ P. 16, 17).

⑫ **MEMORY**

Store a radio station (☞ P. 16).

⑬ **+10**

Skip ten songs ahead of the currently-playing song.

When playing a data CD or a USB device, this button skips ten songs within the current folder.

⑭ **DISPLAY**

Switch the information shown in the front panel display (☞ P. 7, 8, 15).

⑮ **VOLUME +/-**

Adjust the volume.

⑯ **MUTE**

Mute or unmute the sound.

CONNECTIONS

Connecting the speakers and antenna

Connect the speakers and antenna.

Do not connect this unit's power cable until you've finished connecting all cables.

If the radio reception is poor, try changing the height or direction or placement of the antenna to find a location that has better reception.

If you use a commercially available outdoor antenna instead of the supplied antenna, reception may be better.

◆ Speakers



- You must peel off the insulation (covering) from the tip of the speaker cable to expose the conductor.
- Check the connections; make sure that left and right (L, R) and polarity (red: +, black: -) are connected correctly. If connections are incorrect, the sound will be unnatural and the low frequencies may be insufficient. There might not be any sound at all if connections are incorrect.
- Take care that the conductors of the speaker cable do not touch each other, and that the conductors do not touch any other metal part. Such conditions can damage this unit or the speakers.
- Use only the supplied speakers. Using other speakers may result in unnatural sound.
- If you're using this unit nearby a CRT display and you notice distorted color or noise in the display, move the speakers farther away from the display.

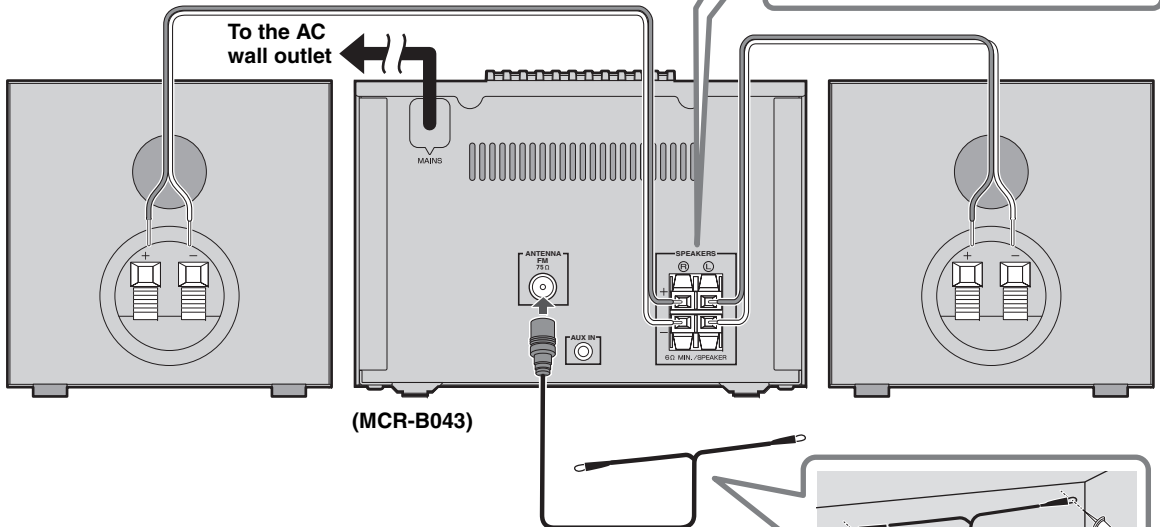
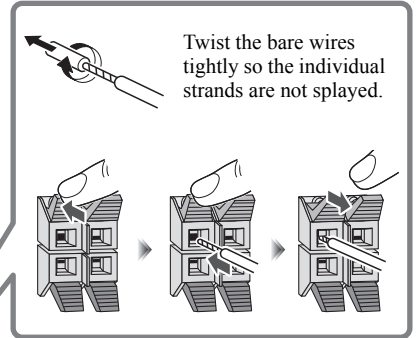

◆ Supplied antenna



Be sure to stretch out the antenna.

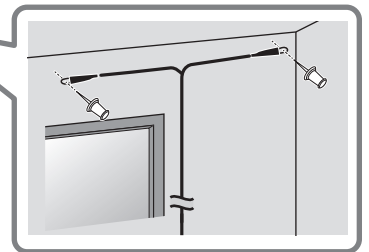

Connecting the power cable

When you've completed all connections, connect this unit's power cable to an AC outlet.

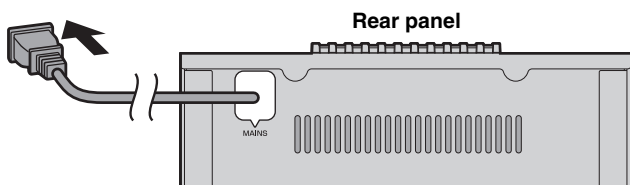

Other connections

◆ USB device

Connect your USB device to the USB port on the front panel. For details on playable files, refer to “NOTES ON DISCS AND USB DEVICES” (P. 25).

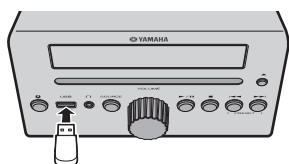

The USB device is automatically charged when this unit is on or in standby.



- Stop playback before disconnecting the USB device.
- Charging may not be possible depending on the USB device.

◆ External devices

Using a commercially available 3.5 mm mini-plug cable, connect your external device to the AUX jack on the rear panel of this unit.

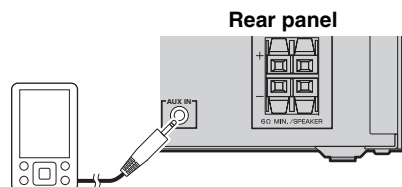

About the standby state

This unit has the following two types of standby state. Select the mode in POWER SAVING settings menu (P. 18).

Mode	Setting menu (POWER SAVING)	Clock display	Bluetooth connection	Charging of USB devices	Alarm setting
ECO standby* (power saving mode)	ECO	No clock display	Disable	Disable	Disable
Standby	NORMAL	Show	Enable	Enable	Enable

* Default setting

ADJUSTING THE CLOCK (OPTION MENU)

You'll use the option menu (see P. 18) to set this unit's date and time.

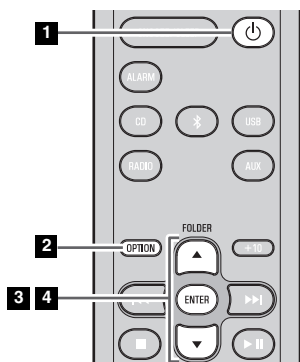

Clock display

Display (24-hour) when the unit is on

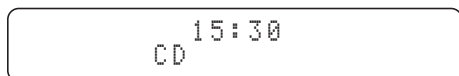

Display (24-hour) when the unit is off (standby)*



Jan	Feb	Mar	Apr	May	Jun
January	February	March	April	May	June
Jul	Aug	Sep	Oct	Nov	Dec
July	August	September	October	November	December

* In ECO standby, the clock display will disappear.

1 Press to turn the unit on.

2 Press **OPTION**.

The option menu will appear.

3 Press **▲/▼** to select "CLOCK SET," and then press **ENTER**.

The display will indicate "CLOCK YEAR," and the numerical value to be set will blink.

4 Set the date and time.

Press **▲/▼** to edit each numerical value, and then press **ENTER** to confirm the setting.

Set the items in the order of year → month → day → hour → minute.

When clock setting has finished, the display will indicate "Completed!"

The clock will be set to 0 second the moment you complete the clock settings.



- While making these settings, you can press **DISPLAY** to select the time format (12-hour / 24-hour).
- If you decide to cancel without changing the setting, press **OPTION** before confirming the change.



The time settings will be reset if the unit remains unpowered for about one hour.

LISTENING TO CD AND USB DEVICES

The unit will operate as follows when playing back tracks/files on CD/USB devices.

- If the CD/USB device being played is stopped, the track that you listened will start playback from the beginning of the track the next time you play.
- If you press **■** while playback is stopped, tracks will play as follows the next time playback begins:
 - **Audio CD:** Play from the first track of the CD.
 - **Data CD*/USB device:** Play from the first track of the folder contains the track you listened to last time.
- This unit automatically turns off (standby) if no operation has been performed for 20 minutes after CD/USB device playback is stopped.

* “Data CD” is a CD that contains MP3/WMA files.



For details on playable discs and files, refer to “NOTES ON DISCS AND USB DEVICES” (P. 25).

Listening to a CD

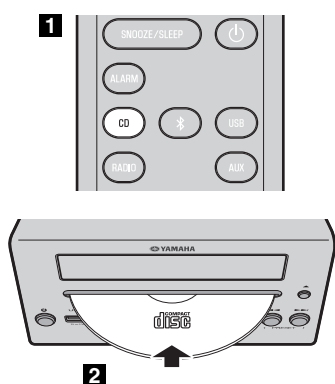

1 Press the **CD** source button to switch the audio source to CD.

If a CD is already inserted, playback will start.

2 Insert a CD into the disc slot.

Playback starts automatically.

Playback can be controlled with either the remote control, or the front panel on this unit (P. 2, 3).



Insert the CD with the label side facing upward.



Folders and files on a data CD are played in alphabetical order.

◆ Skipping folders (remote control only)

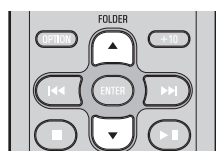

While a data CD is playing, you can use the remote control’s **FOLDER ▲/▼** buttons to select the folder.

◆ Display information (remote control only)

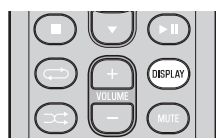

The folder number (only for a data CD) or the song/file number is shown for several seconds when starting playback or skipping tracks.

If you press **DISPLAY** on the remote control while a song is playing or paused, the information shown on the front panel display will be switched in the following order.

- - Elapsed song playback time
- Remaining song playback time (only for an audio CD)
- Song name*
- Album name*
- Artist name*
- File name (only for a data CD)
- Folder name (only for a data CD)

* Shown only if this data is included in the song.

Listening to a USB device

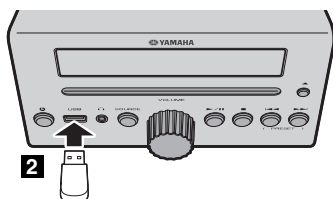
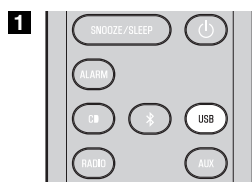

- 1** Press the **USB** source button to switch the audio source to USB.
If a USB device is already connected, playback will start.
- 2** Connect a USB device to the USB port.
Playback starts automatically.
Playback can be controlled with either the remote control, or the front panel on this unit (P. 2, 3).



Folders and files will play in the order in which they were written.



Stop playback before disconnecting the USB device.

◆ Skipping folders (remote control only)

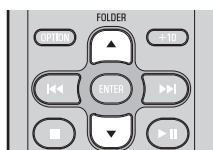

While a USB device is playing, you can use the remote control's **FOLDER ▲/▼** buttons to select the folder.

◆ Display information (remote control only)

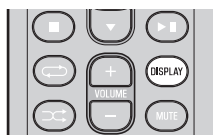

The folder/file number is shown for several seconds when starting playback or skipping tracks.

If you press **DISPLAY** on the remote control while a song is playing or paused, the information shown on the front panel display will be switched in the following order.

- - Elapsed song playback time
- Song name*
- Album name*
- Artist name*
- File name
- Folder name

* Shown only if this data is included in the song.

Using repeat/shuffle playback (remote control only)

The playback status is shown by the repeat/shuffle indicator in the front panel display.

◆ Repeat playback



Press (repeat) repeatedly to select one of the following playback modes.

No display: Repeat mode off

1: 1 track

: All tracks within the folder (data CD/USB device only)

ALL
: All tracks

◆ Shuffle playback



Press (shuffle) repeatedly to select one of the following playback modes.

No display: Shuffle mode off

: All tracks within the folder (data CD/USB device only)

ALL: All tracks

LISTENING TO MUSIC FROM YOUR *Bluetooth* COMPONENT

This unit provides *Bluetooth* functionality. You can enjoy wireless music playback from your *Bluetooth* component (mobile phone, digital audio player, etc.). Please also refer to the owner's manual of your *Bluetooth* component.

Playing back from your *Bluetooth* component

You'll need to perform the pairing operation the first time you use your *Bluetooth* component with this unit, or if the pairing settings have been deleted. Pairing is an operation that registers the communicating component (subsequently called "the other component") with this unit. Once pairing has been completed, subsequent reconnection will be easy even after the *Bluetooth* connection is disconnected (☞ P. 10). If pairing is not successful, refer to the item "*Bluetooth*" in "TROUBLESHOOTING" (☞ P. 23).



Yamaha does not guarantee all connections between this unit and *Bluetooth* component.



- This unit can be paired with up to 4 other components. When pairing with the fifth component has succeeded, pairing data for the component with the oldest connection date will be deleted.
- While connecting to the *Bluetooth* component and perform the pairing with another component, the current *Bluetooth* connection will be canceled.

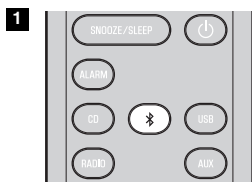

3

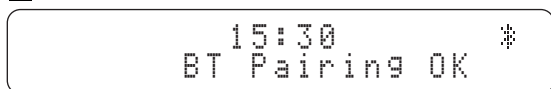

1 Press the source button for more than 2 seconds to enter pairing mode.

- Pairing mode lasts for 5 minutes.
- In pairing mode, the front panel display of this unit will indicate "BT Pairing...".



You can also enter pairing mode by holding down **SOURCE** on this unit.

2 Perform *Bluetooth* pairing on the other component.

For details refer to the owner's manual of the other component.

3 From the *Bluetooth* connection list of the other component, choose this unit (MCR-B043 Yamaha or MCR-B043D Yamaha).

When pairing has been completed, the front panel display of this unit will indicate "BT Pairing OK".



If you are asked to enter a password, enter the numerals "0000".

4 Connect this unit and your other component via *Bluetooth*.

5 Play back music from your *Bluetooth* component.



Take care that the volume setting of this unit is not too high. We recommend that you adjust the volume on the other component.



- If you connect via *Bluetooth* from your other component while this unit is in standby (except ECO standby), this unit will automatically turn on.
- If you disconnect the *Bluetooth* connection from your other component while the audio source is set to *Bluetooth*, this unit will automatically turn off (standby).
- If *Bluetooth* is selected as the audio source, this unit will automatically turn off (standby) when 20 minutes have elapsed without any *Bluetooth* connection nor any operation performed.

Connecting an already-paired component via *Bluetooth*

Once pairing has been completed, connecting a *Bluetooth* will be easy the next time.

◆ Connecting from this unit

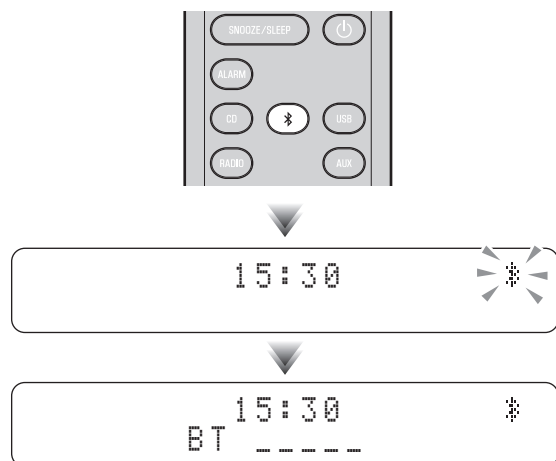

Press the source button to switch the audio source to *Bluetooth*.

The *Bluetooth* indicator will blink in the front panel display; this unit will search for the other component that was most recently connected via *Bluetooth*, and will then establish a connection (You must first turn on the *Bluetooth* setting of the other component).

When the *Bluetooth* connection has been established, the *Bluetooth* indicator will light, and the name of the other component will be displayed.

◆ Connecting from the other component

1 In the *Bluetooth* settings of the other component, turn *Bluetooth* on.

2 From the *Bluetooth* connection list of the other component, choose this unit (MCR-B043 Yamaha or MCR-B043D Yamaha).

The *Bluetooth* connection will be established, and the front panel display of this unit will indicate the name of the other component.



Bluetooth connections cannot be established from the other component when this unit is in ECO standby (P. 5).

Disconnecting a *Bluetooth* connection

If any of the following operations are performed while a *Bluetooth* connection is being used, the *Bluetooth* connection will be disconnected.

- Switch the audio source other than *Bluetooth*.
- Turn the unit off.
- Turn off the *Bluetooth* setting of the other component.

LISTENING TO DAB STATIONS (MCR-B043D only)

DAB (Digital Audio Broadcasting) and DAB+ use digital signals for clearer sound and more stable reception compared to analog signals.

DAB+ is based on the original DAB standard but uses a more efficient audio codec.

DAB and DAB+ are broadcast in blocks of data called “ensembles” containing up to several radio stations that are simultaneously broadcast.

DAB and DAB+ can also include an extensive amount of text information, enabling you to select a station by name.

Other information, such as the ensemble name or the status of the digital signal, can be displayed on the front panel display. “DAB” described in this manual may also refer to “DAB+”.

Preparing for DAB reception

Before tuning into DAB stations, an initial scan must be performed. When you select the DAB for the first time, the initial scan is performed automatically.

To listen to a DAB station, connect the antenna as described in “Connecting the speakers and antenna” (P. 4).



Press the **RADIO** source button to switch the audio source to DAB.

The initial scan starts. During the scan, the degree of progress is displayed on the front panel display.

When scan is completed, the number of receivable DAB stations appear on the front panel display.



If the initial scan is performed, stored DAB station information and preset DAB stations are cleared.

◆ Performing the initial scan again (Option menu)

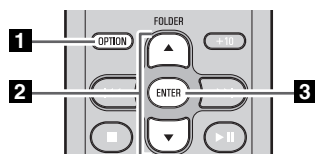

1 Press **OPTION**.

The option menu will appear.

2 Press **▲/▼** to select DAB INIT SCAN, and then press **ENTER**.

The display will indicate “Press ENTER”.

3 Press **ENTER**.

The initial scan starts.

Selecting DAB stations

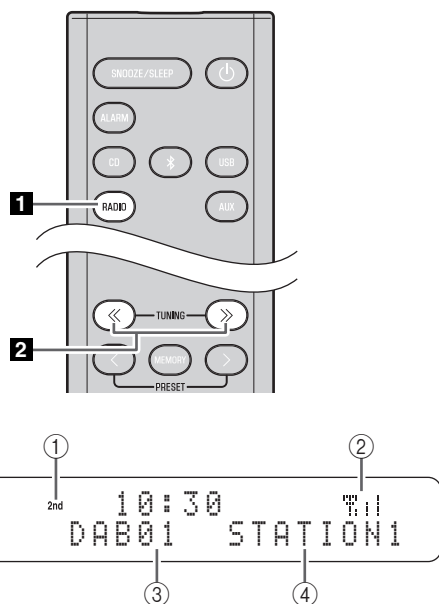

1 Press the **RADIO** source button to switch the audio source to DAB.

2 Press **TUNING** << / >> to select the DAB station.

While receiving DAB, DAB station information is shown on the front panel display.

If the unit does not receive a DAB signal, “Off Air” is displayed instead of the DAB station name.

① Secondary indicator:

Some stations have sub (secondary) stations.

If a secondary station is playing, the secondary indicator is displayed.

② Signal strength indicator:

Shows current signal strength.

③ Preset number

④ DAB station name

◆ Display information (remote control only)

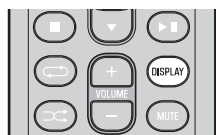

If you press **DISPLAY** on the remote control, the information shown on the front panel display will be switched in the following order.

- STATION LABEL, PRESET NUMBER
- DLS (Dynamic Label Segment)
- ENSEMBLE LABEL
- CHANNEL/FREQ (Channel label and frequency)
- SIGNAL QUALITY
- AUDIO FORMAT (Audio format, DRC)

◆ DAB frequency information

This unit can receive Band III only.

Frequency	Channel label
174.928	5A
176.640	5B
178.352	5C
180.064	5D
181.936	6A
183.648	6B
185.360	6C
187.072	6D
188.928	7A
190.640	7B
192.352	7C
194.064	7D
195.936	8A

Frequency	Channel label
197.648	8B
199.360	8C
201.072	8D
202.928	9A
204.640	9B
206.352	9C
208.064	9D
209.936	10A
211.648	10B
213.360	10C
215.072	10D
216.928	11A
218.640	11B

Frequency	Channel label
220.352	11C
222.064	11D
223.936	12A
225.648	12B
227.360	12C
229.072	12D
230.784	13A
232.496	13B
234.208	13C
235.776	13D
237.488	13E
239.200	13F

Presetting DAB stations (remote control only)

Use the preset function to store your favorite 30 stations.

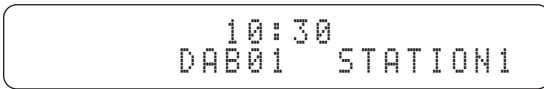
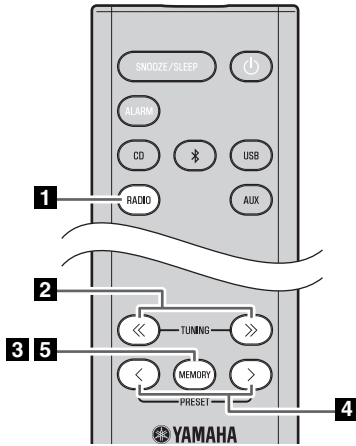

◆ Deleting a stored preset (Option menu)

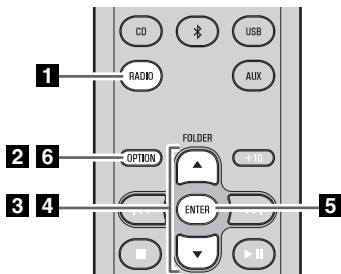

- 1** Press the **RADIO** source button to switch the audio source to DAB.
- 2** Press **TUNING** <</> to select a station that you want to preset.
- 3** Press **MEMORY**.
The display will indicate “PRESET MEMORY,” and the preset number will blink.
- 4** Press **PRESET** </> to select the preset number that you want to store.



- The lowest preset number that has not been stored will be selected first.
- If you want to cancel the presetting, press **■**.
- If you select a preset number in which a station has already been stored, it will be overwritten by the new station.

- 5** Press **MEMORY**.

This stores the DAB station.

When presetting has finished, the display will indicate “Completed!”.

- 1** Press the **RADIO** source button to switch the audio source to DAB.
- 2** Press **OPTION**.
The option menu will appear.
- 3** Press **▲/▼** to select PRESET DELETE, and then press **ENTER**.
- 4** Press **▲/▼** to select the preset number that you want to delete.



If you want to cancel the deleting, press **OPTION**.

- 5** Press **ENTER** to complete the operation.
When deleting has finished, the display will indicate “Deleted!”.
- 6** Press **OPTION** to exit the option menu.

Selecting preset DAB stations

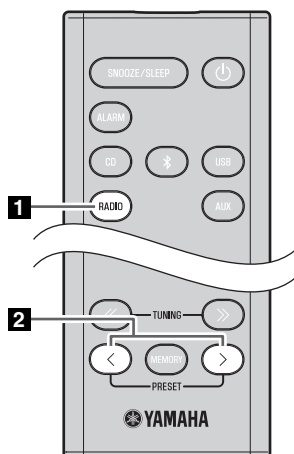

- 1** Press the **RADIO** source button to switch the audio source to DAB.
- 2** Press **PRESET** </> to select the DAB station that you want to hear.



You can only select presets that have been stored.

Checking the signal strength of DAB stations (Option menu)

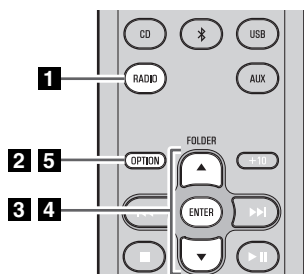

- 1** Press the **RADIO** source button to switch the audio source to DAB.
- 2** Press **OPTION**.
The option menu will appear.
- 3** Press **▲/▼** to select TUNE AID, and then press **ENTER**.
- 4** Press **▲/▼** to select the DAB station.
The signal strength will appear.
- 5** Press **OPTION** to exit the option menu.

LISTENING TO FM STATIONS

Selecting an FM station

To listen to the FM station, connect the antenna as described in “Connecting the speakers and antenna” (P. 4).

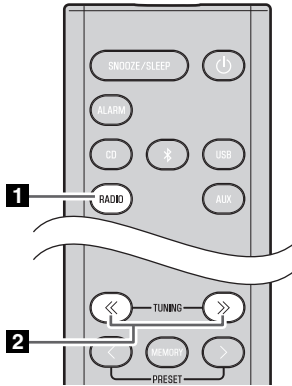

1 Press the **RADIO** source button to switch the audio source to FM.

2 Tune FM stations

Automatic tuning: Press and hold **TUNING** << / >>.

Manual tuning: Press **TUNING** << / >> repeatedly.



If you tune to a station manually while receiving FM, the sound will be monaural.

◆ Display information (remote control only)

If you press **DISPLAY** on the remote control, the information shown on the front panel display will be switched in the following order.

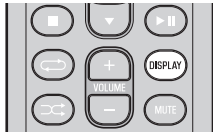

Preset number and frequency ↔ **Reception status***

* Example of reception status indication.

TUNED/STEREO: A strong FM stereo broadcast is being received.

TUNED/MONO: A monaural FM broadcast is being received (even if the FM broadcast is stereo, reception will be monaural if the signal is weak).

Not TUNED: No broadcast is being received.

Displaying Radio Data System information

If you press **DISPLAY** on the remote control while Radio Data System information is being received, the information shown on the front panel display will be switched in the following order.

- PS (Program Service)
- PTY (Program Type)
- RT (Radio Text)
- CT (Clock Time)
- Reception status
- Preset number and frequency



If the signal transmission of the Radio Data System station is too weak, this unit may not be able to receive Radio Data System information completely. In particular, RT (Radio Text) information uses a lot of bandwidth, so it may be less available compared to other types of information.

Presetting FM stations (remote control only)

Use the preset function to store your favorite 30 stations.

First, press the **RADIO** source button to switch the audio source to FM.

◆ Auto preset

This method tunes automatically, and automatically presets only the stations that have good reception.

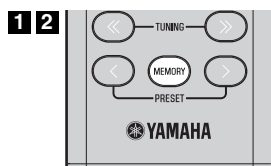

1 Press and hold down **MEMORY**.

“AUTO PRESET” will appear and “Press MEMORY” will blink.

2 Press **MEMORY**.

Auto preset will begin.

When presetting has finished, the display will indicate “Completed!”.



When you perform auto preset, all stored stations are cleared and the new stations are stored.



If you want to stop auto preset before it is completed, press ■.

◆ Manual preset

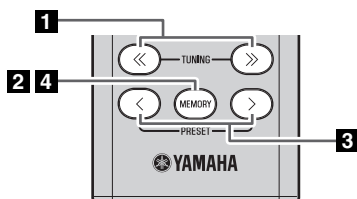

1 Press **TUNING** << / >> to tune a station that you want to preset.

2 Press **MEMORY**.

The display will indicate “PRESET MEMORY,” and the preset number will blink.

3 Press **PRESET** </> to select the preset number that you want to store.



- The lowest preset number that has not been stored will be selected first.
- If you want to cancel the presetting, press ■.
- If you select a preset number in which a station has already been stored, it will be overwritten by the new station.

4 Press **MEMORY**.

When presetting has finished, the display will indicate “Completed!”.

◆ Deleting a stored preset (Option menu)

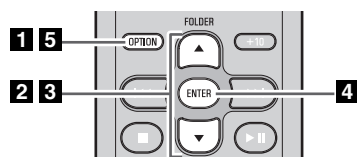

1 Press **OPTION**.

The option menu will appear.

2 Press ▲/▼ to select **PRESET DELETE**, and then press **ENTER**.

3 Press ▲/▼ to select the preset number that you want to delete.



If you want to cancel the deleting, press **OPTION**.

4 Press **ENTER** to complete the operation.

When deleting has finished, the display will indicate “Deleted!”.

5 Press **OPTION** to exit the option menu.

Selecting preset FM stations

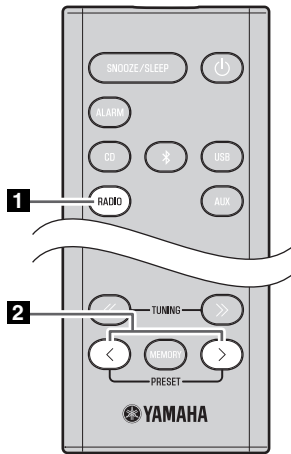

1 Press the **RADIO** source button to switch the audio source to FM.

2 Press **PRESET </>** to select the FM station that you want to hear.



You can only select presets that have been stored.

LISTENING TO EXTERNAL SOURCES

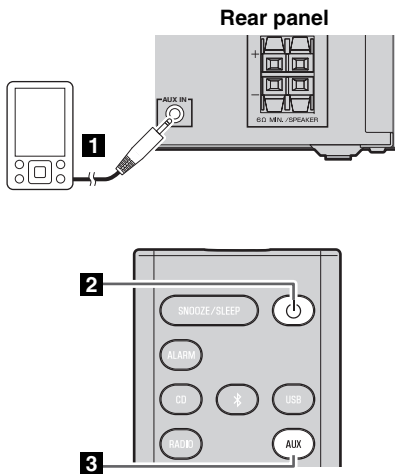

1 Using a commercially available 3.5 mm mini-plug cable, connect your external device to the **AUX** jack on the rear panel of this unit.



- Turn the unit off before connecting the audio cable.
- Turn down the volume of the unit and your external audio device before connection.

2 Press **⏻** to turn the unit on.

3 Press the **AUX** source button to switch the audio source to AUX.

4 Start playback on the connected external audio device.

USEFUL FUNCTIONS

Using the Option menu

When you press **OPTION**, the option menu will appear in the front panel display, allowing you to make the following settings.



▲ (eject button) cannot be operated while the option menu is displayed.

Option menu	Setting or range	See page
PRESET DELETE	Deletes a stored preset (shown only if the audio source is DAB*1/FM).	13, 16
DAB INIT SCAN*1	Performs the initial scan (shown only if the audio source is DAB).	11
DAB TUNE AID*1	Checks the signal strength of DAB station (shown only if the audio source is DAB).	14
DIMMER	Adjusts the brightness of the front panel display (1 *2: bright, 2 : medium, 3 : dim).	–
EQ LOW	Adjusts the tonal character (low frequencies) (-10 - 0 *2 - +10 dB).	–
EQ MID	Adjusts the tonal character (mid frequencies) (-10 - 0 *2 - +10 dB).	–
EQ HIGH	Adjusts the tonal character (high frequencies) (-10 - 0 *2 - +10 dB).	–
BALANCE	Adjusts the volume balance of the left and right speakers (L+10 - CENTER *2 - R+10).	–
POWER SAVING	Switches the standby state, NORMAL or ECO (power saving mode)	5
AUTO PWR STDBY	You can specify the time after which the unit will turn off (standby) automatically. If no operation occurs for the duration you specify, the unit will turn off (standby) automatically (TIME 12H : 12 hours, TIME 8H *2: 8 hours, TIME 4H : 4 hours, TIME 2H : 2 hours, OFF : the unit will not turn off (standby)).	–
CLOCK SET	Sets the date and time.	6
ALARM SET	Sets the alarm.	20
BLUETOOTH	Connects this unit and your component via <i>Bluetooth</i> (ON *2: enable, OFF : disable).	9

*1 MCR-B043D only

*2 Default setting

◆ Procedure for settings

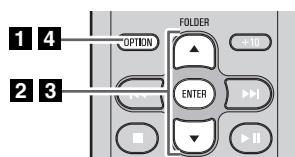

1 Press **OPTION**.

The option menu will appear.

2 Press ▲/▼ to select the menu item that you want to set, and then press **ENTER**.

3 Press ▲/▼ to edit the setting, and then press **ENTER** to confirm the setting.

If you want to continue making other settings, repeat the procedure from step **2**.

4 Press **OPTION** to exit the option menu.



If you decide to cancel without changing the setting, press **OPTION** before confirming the change.

Using the sleep timer

When the specified time has elapsed, the unit will turn off automatically.



Press **SNOOZE/SLEEP** repeatedly to specify the time after which the unit will turn off.

You can specify 30, 60, 90, 120 or OFF.

When you select a time, the sleep timer is turned on, and the sleep indicator (**ZZ**) is shown in the front panel display.



If you press **SNOOZE/SLEEP** while the sleep timer is activated, the sleep timer setting will be canceled.

Using the alarm function (IntelliAlarm)

The unit includes an alarm function that plays back audio sources or a set of beep (internal alarm sound) at the set time using a variety of different methods. The alarm function has the following features.

◆ 3 types of alarms

Select from 3 alarm types, combining music and beep sounds.

SOURCE+BEEP	The selected audio source and the beep sound are played at the set time. Source playback begins to fade in 3 minutes before the set time and the volume gradually increases to the set volume. Then, at the set time, the beep sound is activated.
SOURCE	The selected audio source is played at the set time. The volume fades in gradually and increases to the set volume.
BEEP	The beep sound is played at the set time.

◆ Various audio sources

You can choose from audio CD, data CD, USB device, or DAB*/FM. The following playback methods can also be selected depending on the audio source:

Source	Playback method	Function
Audio CD	Selected track	The selected track is played repeatedly.
	Resume	The track you listened to last time is played back.
Data CD/USB device	Folder	The selected folder is played repeatedly.
	Resume	The track you listened to last time is played back.
DAB*/FM	Preset station	The selected preset station is played.
	Resume	The DAB*/FM station you listened to last time is played back.

* MCR-B043D only



You can not choose *Bluetooth* and *AUX* as the audio source.

◆ Snooze

The snooze function can be enabled to replay the alarm after 5 minutes (☞ P. 21).

Setting the alarm

◆ Setting the alarm time and alarm type (Option menu)



The alarm will not function when the unit is in ECO standby. To use the alarm function, set the Option menu item POWER SAVING to NORMAL (☞ P. 18).

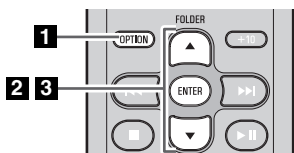

4

Alarm time

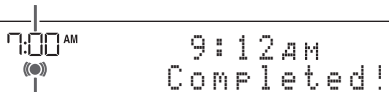

Alarm indicator

1 Press **OPTION**.

The option menu will appear.

2 Press **▲/▼** to select “ALARM SET”, and then press **ENTER**.

The alarm indicator ((●)) and numerical value you're setting will blink.

3 Set the alarm.

Set items ①-④ described below.

Press **▲/▼** to select a numerical value, and press **ENTER** to confirm it.

Items	Setting or range
① ALARM TIME	Make settings in the order of hours → minutes.
② ALARM TYPE	Select from SOURCE+BEEP, SOURCE or BEEP. For details, refer to “3 types of alarms” (☞ P. 19). If you selected BEEP, proceed to item ④.
③ ALARM SOURCE (If you selected SOURCE+BEEP or SOURCE as the alarm type)	CD: Play back music from a CD. Specify the track number (data CD: folder number) (RESUME*1, 1-99). USB: Play back music from a USB device. Specify the folder number (RESUME, 1-999). DAB*2/FM: Play a DAB*2/FM station. Specify the preset number (RESUME, 1-30). ! If the selected source cannot be played back at the time set for the alarm, the beep sound is played back.
④ ALARM VOLUME	Specifies the volume (5-60) of the alarm.

*1 If you choose RESUME when specifying the track/folder/preset number, the last-played track/folder/station will be played (resume playback)

*2 MCR-B043D only

4 Complete the settings.

When you set the **VOLUME** for item ④, the display will indicate “Completed!” and your settings will be confirmed.

The alarm will be turned on and the alarm indicator ((●)) will light.



If you press **OPTION** or turn the unit off while making alarm settings, the settings will be cancelled.

◆ Switching the alarm on/off



Press **ALARM** to turn the alarm on/off.

When the alarm is on, the alarm indicator (**((●))**) will light, and the alarm time will be shown.

If you press **ALARM** again, the alarm indicator (**((●))**) and the alarm will turn off.



If the Option menu item POWER SAVING is set to ECO, **the alarm will not function** (P. 18).

Operations while the alarm sound is playing

When the set time arrives, the selected alarm sound will play. During playback, the following operations are available.

◆ To pause the alarm (Snooze)



Press **SNOOZE/SLEEP**.

Snooze will stop the alarm and play it again 5 minutes later.



- If SOURCE + BEEP is set as the alarm type, you can press **SNOOZE/SLEEP** once to stop the beep sound, and twice to stop the audio source. 5 minutes after the audio source is stopped, it will start fading in again and the beep sound will resume.
- Buttons on the unit other than the **power** button will also function as the snooze button.

◆ To turn the alarm off



Press **ALARM** or **power**.



- You can also stop the alarm by holding down **SNOOZE/SLEEP**.
- If you don't stop the alarm, it will stop automatically after 60 minutes and the unit will turn off.
- The alarm setting will be saved even if the alarm is turned off. If the alarm is turned on again by pressing **ALARM**, the alarm will sound with the previous alarm settings.

TROUBLESHOOTING

If there is a problem with the unit, check the following list first. If you cannot resolve the problem with the suggested solutions or if the problem is not listed below, turn off and unplug the unit, and consult the nearest authorized Yamaha dealer or service center.

General

Problem	Cause	Solution
The speakers make no sound.	The volume might be set to the minimum level, or muted.	Adjust the volume level.
	The source may be incorrect.	Select the correct source.
	The speakers may not be connected securely.	Check the connections (☞ P. 4).
	Headphones are connected.	Remove the headphones.
	The volume of a connected external device is not loud enough.	Raise the volume of the external device.
Sound suddenly turns off.	The sleep timer may be set (☞ P. 19).	Turn the unit on and play the source again.
	The auto power standby function may have operated.	When the time specified for AUTO PWR STDBY in the option menu has elapsed (☞ P. 18) or when 20 minutes have elapsed without any operation being performed after stopping USB device or CD playback, the unit will turn off automatically.
Sound is cracked/distorted or there is abnormal noise.	Input source volume is excessive, or volume of this unit is excessive (especially Bass).	Adjust volume with VOLUME, or use the option menu (☞ P. 18) to adjust the bass range. If an external device is playing back, lower the volume of the external device.
The unit does not operate properly.	The unit may have received a strong electrical shock such as lightning or excessive static electricity, or power supply may have dropped.	Restart the unit by holding down the  for about 10 seconds.
The unit turns on but immediately shuts off.		
A digital or high-frequency equipment produces noises.	The unit may be placed too close to the digital or high-frequency equipment.	Place the unit farther away from the equipment.
The clock setting has been cleared.	The unit remained unpowered for about one hour.	Plug the power cable into the wall outlet firmly, and set the clock again (☞ P. 6).
Alarm does not sound.	The unit is set to ECO standby.	In the option menu, set POWER SAVING to NORMAL (☞ P. 18).
The front panel display indicates “ALARM not work” and can’t set the alarm.		
The unit turns off unexpectedly.	The auto power standby function may have operated.	When the time specified for AUTO PWR STDBY in the option menu has elapsed (☞ P. 18) or when 20 minutes have elapsed without any operation being performed after stopping USB device or CD playback, the unit will turn off automatically.

CD playback

Problem	Cause	Solution
Disc cannot be inserted.	Another disc is already inserted.	Unload the disc with  .
	You are attempting to insert a disc that cannot be used by this unit.	Use a disc supported by the unit (☞ P. 25).
Some button operations do not work.	The disc loaded into the unit may not be compatible.	Use a disc supported by the unit (☞ P. 25).
Playback does not start immediately after pressing ►II (stops immediately).	The disc may be dirty.	Wipe the disc clean (☞ P. 25).
	The disc loaded into the unit may not be compatible.	Use a disc supported by the unit (☞ P. 25).
	If the unit was moved from a cold to warm place, condensation may have formed on the disc reading lens.	Wait for an hour or two until the unit adjusts to the room temperature, and try again.
The front panel display indicates “no operation”, and a disc cannot be inserted or unloaded.	The option menu is displayed. Alternatively, the alarm is playing.	Press OPTION to exit the option menu. Alternatively, press ALARM to stop the alarm.

Problem	Cause	Solution
When you insert a disc, the front panel display indicates “CD No Disc” or “CD Unknown.”	The disc loaded into the unit may not be compatible.	Use a disc supported by the unit (☞ P. 25).
	The disc may be dirty, or a foreign object may have adhered to it.	Wipe the disc clean. Alternatively, remove any foreign object that has adhered to the disc (☞ P. 25).
	The disc does not contain playable files.	Use a disc contains playable files (☞ P. 25).
	The disc was inserted upside down.	Insert the disc with the label facing upward.

USB device playback

Problem	Cause	Solution
MP3/WMA file in the USB device does not play.	The USB device is not recognized.	Turn the unit off and reconnect the USB device to the unit. If the solutions above do not resolve the problem, the USB device is not playable on the unit (☞ P. 25).
	The USB device does not contain playable files.	Use a USB device contains playable files (☞ P. 25).
When you connect a USB device, the front panel display indicates “USB OverCurrent,” and then the front panel display goes blank.	An incompatible USB device was connected to the unit. Alternatively, the USB device is not connect firmly to the unit.	Turn the unit off and reconnect the USB device to the unit. If it does not resolve the problem, the USB device is not playable on the unit (☞ P. 25).

Bluetooth

Problem	Cause	Solution
Cannot make this unit paired with the other component.	The other component does not support A2DP.	Perform pairing operations with a component which supports A2DP.
	A <i>Bluetooth</i> adaptor, etc. that you want to pair with this unit has a password other than “0000”.	Use a <i>Bluetooth</i> adaptor, etc. whose password is “0000”.
	This unit and the other component are too far apart.	Move the other component closer to this unit.
	There is a device (microwave oven, wireless LAN, etc.) outputs signals in the 2.4 GHz frequency band nearby.	Move this unit away from the device that is emitting radio-frequency signals.
	In the option menu, BLUETOOTH is set to OFF .	In the option menu, set BLUETOOTH to ON (☞ P. 18).
Can't establish a <i>Bluetooth</i> connection.	This unit is not registered on the other component's <i>Bluetooth</i> connection list.	Perform pairing operations again (☞ P. 9).
	In the option menu, BLUETOOTH is set to OFF .	In the option menu, set BLUETOOTH to ON (☞ P. 18).
No sound is produced or the sound is interrupted during playback.	The <i>Bluetooth</i> connection of this unit with the other component is disconnected.	Perform <i>Bluetooth</i> connection operations again (☞ P. 10).
	This unit and the other component are too far apart.	Move the other component closer to this unit.
	There is a device (microwave oven, wireless LAN, etc.) outputs signals in the 2.4 GHz frequency band nearby.	Move this unit away from the device that is emitting radio-frequency signals.
	The other component's <i>Bluetooth</i> function is off.	Turn on the <i>Bluetooth</i> function of the other component.
	The other component is not set to send <i>Bluetooth</i> audio signals to this unit.	Check that the <i>Bluetooth</i> function of the other component is set properly.
	The pairing setting of the other component is not set to this unit.	Set the pairing setting of the other component to this unit.
	The other component's volume is set to the minimum.	Increase the volume level.

DAB reception (MCR-B043D only)

Problem	Cause	Solution
Cannot tune into any DAB stations.	The initial scan operations were not performed.	Perform the initial scan operations (☞ P. 11).
	There is no DAB coverage in your area.	Check with your dealer or WorldDMB Online at "http://www.worlddab.org" for a listing of the DAB coverage in your area.
	The DAB signals are too weak.	Change the height, direction, or placement of the antenna.
The initial scan operations are not successful and "Not Found" appears on the front panel display.	The DAB signals are too weak.	Check with your dealer or WorldDMB Online at "http://www.worlddab.org" for a listing of the DAB coverage in your area.
	There is no DAB coverage in your area.	
The DAB station reception is weak.	The DAB signals are too weak.	Change the height, direction, or placement of the antenna.
There is noise interference (e.g. hiss, crackle, or jitter).	The antenna needs to be repositioned.	
	The DAB signals are too weak.	
The DAB station information does not appear or is inaccurate.	The DAB station may be temporarily out of service, or the DAB station information is not provided by the DAB broadcaster.	Contact the DAB broadcaster.

FM reception

Problem	Cause	Solution
Too much noise.	The antenna may be connected improperly.	Make sure the antenna is connected properly (☞ P. 4) or use a commercially available outdoor antenna.
	The antenna is too close to the unit or to an electronic device.	Position the antenna as far away as possible from the unit or the electronic device.
Too much noise during stereo broadcast.	The radio station you selected may be far from your area, or the radio wave reception is weak in your area.	Try manual tuning to improve the signal quality (☞ P. 15) or use a commercially available outdoor antenna.
Even with an outdoor antenna, radio wave reception is weak. (Sound is distorted.)	Multipath reflection or other radio interferences may have occurred.	Change the height, direction, or placement of the antenna (☞ P. 4).

Remote control

Problem	Cause	Solution
The remote control does not work properly.	The remote control may be operated outside its operation range.	For information on the remote control operation range, refer to "How to use the remote control" (☞ P. 1).
	The remote control signal receiver on the unit (☞ P. 2) may be exposed to direct sunlight or lighting (inverted fluorescent lamps).	Change the lighting or orientation of the unit.
	The battery may be worn out.	Replace the battery with a new one (☞ P. 1).
	There are obstacles between the remote control signal receiver on the unit (☞ P. 2) and the remote control.	Remove the obstacles.

NOTES ON DISCS AND USB DEVICES

CD information

This unit is designed for use with audio CD, CD-R*, and CD-RW* with the logos followings.



* ISO 9660 format CD-R/RW



This unit can play back discs bearing any of the logo marks above. A disc logo mark is printed on the disc and the disc jacket.



- Do not load any other type of disc into this unit. Doing so may damage this unit.
- CD-R/RW cannot be played back unless finalized.
- Some discs cannot be played back depending on the disc characteristics or recording conditions.
- Do not use any non-standard shaped discs such as a heart-shaped disc.
- Do not use discs with many scratches on their surface.
- Do not load a cracked, warped, or glued disc.
- Do not use 8-cm discs.

Handling a disc

- Do not touch the surface of the disc. Hold a disc by its edge (and the center hole).
- Do not use a pencil or pointed marker to write on the disc.
- Do not put a tape, seal, glue, etc., on a disc.
- Do not use a protective cover to prevent scratches.
- Do not load more than one disc into this unit at one time. This can cause damage to both this unit and the discs.
- Do not insert any foreign objects into the disc slot.
- Do not expose a disc to direct sunlight, high temperature, high humidity, or a lot of dust.



Caution

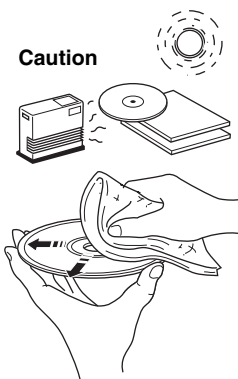

- If a disc becomes dirty, wipe it with a clean, dry cloth from the center out to the edge. Do not use record cleaner or paint thinner.
- To avoid malfunction, do not use a commercially available lens cleaner.

USB device information

This unit supports USB mass storage class devices (e.g., flash memories or portable audio players) using FAT16 or FAT32 format.



- Some devices may not work properly even if they meet the requirements.
- Do not connect devices other than USB mass storage class devices (such as USB chargers or USB hubs), PCs, card readers, an external HDD, etc.
- Yamaha will not be held responsible for any damage to or data loss on the USB device occurring while the device is connected to this unit.
- Playability of and power supply to all kind of USB devices are not guaranteed.
- USB devices with encryption cannot be used.

About MP3 or WMA files



- The unit can play back:

File	Bitrate (kbps)	Sampling frequency (kHz)
MP3	8-320**	16-48
WMA	16-320**	22.05-48

** Both constant and variable bitrates are supported.

- The maximum numbers of files/folders that can be played on the unit are as follows.

	Data CD	USB
Maximum total number of file	512	9999
Maximum folder number	255	999
Maximum file number per folder	511	255

- Copyright-protected files cannot be played back.

SPECIFICATIONS

◆ PLAYER SECTION

CD

- Media CD, CD-R/RW
- Audio format Audio CD, MP3, WMA

USB

- Audio format MP3, WMA

AUX

- Input connector 3.5 mm (1/8 ") STEREO mini jack

◆ Bluetooth SECTION

- *Bluetooth* version Ver. 3.0
- Supported profile A2DP, AVRCP
- Supported codecs SBC
- Wireless output *Bluetooth* Class 2
- Maximum communication distance 10 m (without obstructions)

◆ AMPLIFIER SECTION

- Maximum output power 15 W + 15 W (6 Ω 1 kHz, 10 % THD)
- Headphones
..... 3.5 mm (1/8 in) STEREO mini jack (Impedance 16 to 32 Ω)
- Equalizer characteristics
EQ Low (Bass)/EQ Mid (Middle)/EQ High (Treble) ± 10 dB

◆ TUNER SECTION

Tuning range

- DAB/DAB+ (MCR-B043D only) 174 to 240 MHz (Band III)
- FM 87.50 to 108.00 MHz

◆ SPEAKER SECTION

- Type Full range bass reflex
non magnetic shielding type
- Driver 11 cm (4-1/2") cone type $\times 1$
- Frequency response 50 to 20 kHz (-10 dB)
- Dimensions (W \times H \times D)
..... 129 (5-1/8") \times 126 (4") \times 251 (9-7/8") mm
- Weight 1.5 kg (3.3 lbs.)

◆ GENERAL

- Power supply AC 230 V, 50 Hz
- Power consumption 30 W
- Standby consumption
..... 3.5 W or less (NORMAL)/0.5 W or less (ECO)
- Dimensions (W \times H \times D)
..... (MCR-B043) 180 (7-1/8") \times 130 (5-1/8") \times 276 (10-7/8") mm
..... (MCR-B043D) 180 (7-1/8") \times 130 (5-1/8") \times 281 (11") mm
- Weight 2.6 kg (5.7 lbs.)

Specifications are subject to change without notice.

We, Yamaha Music Europe GmbH hereby declare that this unit is in compliance with the essential requirements and other relevant provisions of Directive 1999/5/EC.

Yamaha Music Europe GmbH

Siemensstr. 22-34 25462 Rellingen, Germany
Tel: +49-4101-303-0



LASER SAFETY

This unit employs a laser. Due to possible eye injury, only a qualified service person should remove the cover or attempt to service this device.

DANGER

This unit emits visible laser radiation when open. Avoid direct eye exposure to beam. When this unit is plugged into the wall outlet, do not place your eyes close to the opening of the disc slot and other openings to look into inside.

Bluetooth

- *Bluetooth* is a technology for wireless communication between devices within an area of about 10 meters (33 ft) employing the 2.4 GHz frequency band, a band which can be used without a license.
- *Bluetooth* is a registered trademark of the *Bluetooth* SIG and is used by Yamaha in accordance with a license agreement.

Handling *Bluetooth* communications

- The 2.4 GHz band used by *Bluetooth* compatible devices is a radio band shared by many types of equipment. While *Bluetooth* compatible devices use a technology minimizing the influence of other components using the same radio band, such influence may reduce the speed or distance of communications and in some cases interrupt communications.
- The speed of signal transfer and the distance at which communication is possible differs according to the distance between the communicating devices, the presence of obstacles, radio wave conditions and the type of equipment.
- Yamaha does not guarantee all wireless connections between this unit and devices compatible with *Bluetooth* function.

Information for Users on Collection and Disposal of Old Equipment and Used Batteries



These symbols on the products, packaging, and/or accompanying documents mean that used electrical and electronic products and batteries should not be mixed with general household waste.



For proper treatment, recovery and recycling of old products and used batteries, please take them to applicable collection points, in accordance with your national legislation and the Directives 2002/96/EC and 2006/66/EC.



By disposing of these products and batteries correctly, you will help to save valuable resources and prevent any potential negative effects on human health and the environment which could otherwise arise from inappropriate waste handling.



Pb

For more information about collection and recycling of old products and batteries, please contact your local municipality, your waste disposal service or the point of sale where you purchased the items.

[Information on Disposal in other Countries outside the European Union]

These symbols are only valid in the European Union. If you wish to discard these items, please contact your local authorities or dealer and ask for the correct method of disposal.

Note for the battery symbol (bottom two symbol examples):

This symbol might be used in combination with a chemical symbol. In this case it complies with the requirement set by the Directive for the chemical involved.

If there should be color blotching or noise when used near a TV, move this unit away from the TV when using it.

Do not use this unit within 22 cm (9 inches) of persons with a heart pacemaker implant or defibrillator implant.

Radio waves may affect electro-medical devices.
Do not use this unit near medical devices or inside medical facilities.

The user shall not reverse engineer, decompile, alter, translate or disassemble the software used in this unit, whether in part or in whole. For corporate users, employees of the corporation itself as well as its business partners shall observe the contractual bans stipulated within this clause. If the stipulations of this clause and this contract cannot be observed, the user shall immediately discontinue using the software.

LASER

Type	Semiconductor laser GaAs/GaAlAs
Wave length	790 nm
Output Power	7 mW

CAUTION

Use of controls or adjustments or performance of procedures other than those specified herein may result in hazardous radiation exposure.

■ For U.K. customers

If the socket outlets in the home are not suitable for the plug supplied with this appliance, it should be cut off and an appropriate 3 pin plug fitted. For details, refer to the instructions described below.



The plug severed from the mains lead must be destroyed, as a plug with bared flexible cord is hazardous if engaged in a live socket outlet.

■ Special Instructions for U.K. Model

IMPORTANT

THE WIRES IN MAINS LEAD ARE COLOURED IN ACCORDANCE WITH THE FOLLOWING CODE:

Blue: NEUTRAL

Brown: LIVE

As the colours of the wires in the mains lead of this apparatus may not correspond with the coloured markings identifying the terminals in your plug, proceed as follows:

The wire which is coloured BLUE must be connected to the terminal which is marked with the letter N or coloured BLACK. The wire which is coloured BROWN must be connected to the terminal which is marked with the letter L or coloured RED.

Make sure that neither core is connected to the earth terminal of the three pin plug.

ATTENTION: VEUILLEZ LIRE CE QUI SUIT AVANT D'UTILISER L'APPAREIL.

- 1 Pour utiliser l'appareil au mieux de ses possibilités, lisez attentivement ce mode d'emploi. Conservez-le soigneusement pour référence.
- 2 Installez cet appareil dans un endroit frais, bien aéré, sec et propre - à l'abri de la lumière du soleil, des sources de chaleur, des vibrations, des poussières, de l'humidité et du froid. Pour une aération correcte, tenez compte des distances minimales suivantes.
Au-dessus: 15 cm
À l'arrière: 10 cm
Sur les côtés: 10 cm
- 3 Placez l'appareil loin des équipements, moteurs et transformateurs électriques, pour éviter les ronflements parasites.
- 4 N'exposez pas l'appareil à des variations brutales de température, ne le placez pas dans un environnement très humide (par exemple dans une pièce contenant un humidificateur) car cela peut entraîner la condensation d'humidité à l'intérieur de l'appareil qui elle-même peut être responsable de décharge électrique, d'incendie, de dommage à l'appareil ou de blessure corporelle.
- 5 Evitez d'installer l'appareil dans un endroit où des objets peuvent tomber, ainsi que là où l'appareil pourrait être exposé à des éclaboussures ou des gouttes d'eau. Sur le dessus de l'appareil, ne placez pas:
 - d'autres appareils qui peuvent endommager la surface de l'appareil ou provoquer sa décoloration.
 - des objets se consumant (par exemple, une bougie) qui peuvent être responsables d'incendie, de dommage à l'appareil ou de blessure corporelle.
 - des récipients contenant des liquides qui peuvent être à l'origine de décharge électrique ou de dommage à l'appareil.
- 6 Ne couvrez pas l'appareil d'un journal, d'une nappe, d'un rideau, etc. car cela empêcherait l'évacuation de la chaleur. Toute augmentation de la température intérieure de l'appareil peut être responsable d'incendie, de dommage à l'appareil ou de blessure corporelle.
- 7 Ne branchez pas la fiche du câble d'alimentation de l'appareil sur une prise secteur aussi longtemps que tous les raccordements n'ont pas été effectués.
- 8 Ne pas faire fonctionner l'appareil à l'envers. Il risquerait de chauffer et d'être endommagé.
- 9 N'exercez aucune force excessive sur les commutateurs, les boutons et les cordons.
- 10 Pour débrancher la fiche du câble d'alimentation au niveau de la prise secteur, saisissez la fiche et ne tirez pas sur le cordon.
- 11 Ne nettoyez pas l'appareil au moyen d'un solvant chimique, ce qui pourrait endommager la finition. Utilisez un chiffon sec et propre.
- 12 N'alimentez l'appareil qu'à partir de la tension prescrite. Alimenter l'appareil sous une tension plus élevée est dangereux et peut être responsable d'incendie, de dommage à l'appareil ou de blessure corporelle. Yamaha ne saurait être tenue responsable des dommages résultant de l'alimentation de l'appareil sous une tension autre que celle prescrite.
- 13 Pour empêcher tout dommage causé par les éclairs, déconnectez la câble d'alimentation et toute antenne extérieure de la prise murale pendant un orage.
- 14 Ne tentez pas de modifier ni de réparer l'appareil. Consultez le service Yamaha compétent pour toute réparation qui serait requise. Le coffret de l'appareil ne doit jamais être ouvert, quelle que soit la raison.
- 15 Si vous envisagez de ne pas vous servir de l'appareil pendant une longue période (par exemple, pendant les vacances), débranchez la fiche du câble d'alimentation au niveau de la prise secteur.
- 16 Lisez la section intitulée "GUIDE DE DÉPANNAGE" où figurent une liste d'erreurs de manipulation communes avant de conclure que l'appareil présente une anomalie de fonctionnement.
- 17 Avant de déplacer l'appareil, appuyez sur  pour éteindre le système puis débranchez la fiche du câble d'alimentation au niveau de la prise secteur.
- 18 La condensation se forme lorsque la température ambiante change brusquement. En ce cas, débranchez la fiche du câble d'alimentation et laissez l'appareil reposer.
- 19 La température de l'appareil peut augmenter en raison d'une utilisation prolongée. En ce cas, coupez l'alimentation de l'appareil et laissez-le au repos pour qu'il refroidisse.
- 20 Installez cet appareil à proximité de la prise secteur et à un emplacement où la fiche du câble d'alimentation est facilement accessible.
- 21 Les piles ne doivent pas être exposées à une chaleur extrême, par exemple au soleil, à une flamme, etc. Lors de la mise au rebut des piles, suivez vos réglementations locales.
 - Conservez les piles hors de portée des enfants. Les piles constituent un danger potentiel si les enfants les mettent en bouche.
 - Si les piles sont vieilles, la portée de la télécommande risque de diminuer considérablement. Le cas échéant, remplacez les piles le plus rapidement possible par deux piles neuves.
 - N'utilisez pas à la fois des piles neuves et des piles usagées.
 - N'utilisez pas non plus des piles de deux types différents (par exemple, des piles alcalines et des piles au manganèse). Lisez les instructions de l'emballage, car ces types de piles peuvent être de forme et de couleur différentes.
 - Des piles épuisées risquent de fuir. En cas de fuite, jetez les piles immédiatement. Évitez de toucher le liquide qui a fui et veillez à ce qu'il n'entre pas en contact avec vos vêtements, etc. Nettoyez soigneusement le logement d'insertion des piles avant d'insérer de nouvelles piles.
 - Retirez les piles de l'appareil si vous n'avez pas l'intention d'utiliser ce dernier pendant une période prolongée. Sans cela, les piles s'usent et risquent de fuir, ce qui pourrait endommager l'appareil.
 - Ne jetez pas les piles avec les ordures ménagères. Mettez-les au rebut conformément aux réglementations locales en vigueur.
- 22 Une pression excessive du son par les écouteurs et le casque d'écoute peut entraîner la perte de l'ouïe.

Cet appareil n'est pas déconnecté du secteur tant qu'il reste branché à la prise de courant, même si l'appareil en soi est éteint par la touche . Dans cet état, l'appareil consomme une très faible quantité de courant.

AVERTISSEMENT
POUR RÉDUIRE LES RISQUES D'INCENDIE OU DE DÉCHARGE ÉLECTRIQUE, N'EXPOSEZ PAS CET APPAREIL À LA PLUIE OU À L'HUMIDITÉ.

ATTENTION
Danger d'explosion si la pile n'est pas remplacée correctement. La remplacer par une pile de type identique ou équivalent.

Il y a un risque possible de création d'interférences, visibles sur les images en couleurs si cet appareil est placé à côté d'un téléviseur à tube cathodique (tube de Braun). Dans ce cas, éloigner l'unité du téléviseur.



TABLE DES MATIÈRES

NOMS ET FONCTIONS DES ÉLÉMENTS	2	Présélection de stations DAB (télécommande uniquement)	13
Panneau avant	2	Sélection de stations DAB mémorisées	14
Afficheur	2	Vérification de l'intensité du signal des stations DAB (menu Option)	14
Télécommande	3	ÉCOUTE DE STATIONS FM	15
CONNEXIONS	4	Sélection d'une station FM	15
Connexion des haut-parleurs et de l'antenne	4	Présélection de stations FM (télécommande uniquement)	16
Connexion du cordon d'alimentation	5	Sélection de stations FM mémorisées	17
Autres connexions	5	ÉCOUTE DE SOURCES EXTERNES	17
À propos de l'état de veille	5	FONCTIONS UTILES	18
RÉGLAGE DE L'HORLOGE (MENU OPTION)	6	Utilisation du menu Option	18
ÉCOUTE D'UN CD ET DE DISPOSITIFS USB	7	Utilisation de la minuterie	19
Écoute d'un CD	7	Utilisation de la fonction d'alarme (IntelliAlarm)	19
Écoute d'un dispositif USB	8	Réglage de l'alarme	20
Utilisation des modes de lecture répétée/aléatoire (télécommande uniquement)	8	Opérations disponibles quand l'alarme retentit	21
ÉCOUTE DE MUSIQUE D'UN DISPOSITIF Bluetooth	9	GUIDE DE DÉPANNAGE	22
Lecture sur votre dispositif <i>Bluetooth</i>	9	REMARQUES SUR LES DISQUES ET DISPOSITIFS USB	25
Connexion d'un dispositif déjà couplé via <i>Bluetooth</i>	10	CARACTÉRISTIQUES TECHNIQUES	26
Rupture d'une connexion <i>Bluetooth</i>	10	(à la fin de ce manuel)	
ÉCOUTE DES STATIONS DAB (MCR-B043D uniquement)	11	Informations supplémentaires	i
Préparation de la réception DAB	11		
Sélection de stations DAB	12		

Caractéristiques

- Lecture de plages de dispositifs externes tels que CD de musique/données, dispositifs USB ou dispositifs externes raccordés à la prise AUX, et écoute de la radio.
- (MCR-B043D uniquement) Écoute de la radio DAB.
- La technologie *Bluetooth* vous permet de bénéficier d'un son de qualité sans le moindre fil.
- Réveillez-vous avec votre musique préférée ou une sonnerie. À l'heure programmée, la plage choisie est lue au volume prédéfini, pour le meilleur des réveils (fonction IntelliAlarm).
- Vous pouvez facilement mémoriser et rappeler vos stations radio favorites, jusqu'à 30 stations FM et 30 stations DAB (fonction DAB sur le MCR-B043D uniquement).
- Réglez le grave, le médium et l'aigu comme bon vous semble.

◆ Quelques mots sur ce mode d'emploi

- Pour les fonctions pilotables via les boutons de l'appareil ou les touches de sa télécommande, ce manuel décrit l'utilisation de la télécommande.
-  signale les précautions à prendre concernant l'utilisation de l'unité et les limites de ses fonctions.
-  signale des explications supplémentaires permettant une meilleure utilisation.

Accessoires fournis



◆ Utilisation de la télécommande

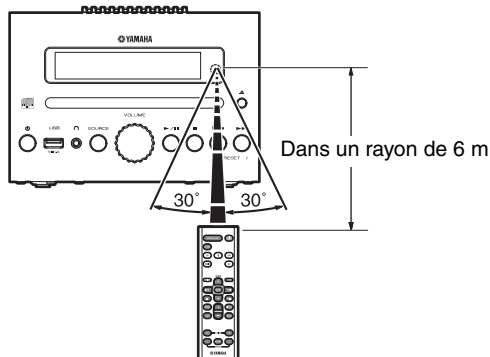

◆ Mise en place des piles dans la télécommande

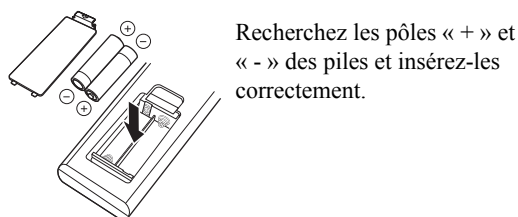

Recherchez les pôles « + » et « - » des piles et insérez-les correctement.

NOMS ET FONCTIONS DES ÉLÉMENTS

Panneau avant

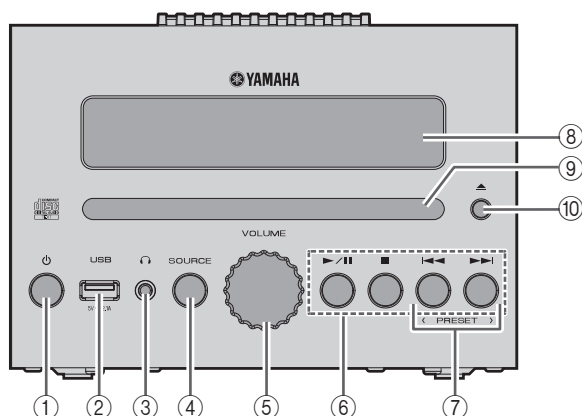

① (Alimentation)

Appuyez sur cette touche pour mettre le système sous tension/hors tension (veille).

Il existe deux types d'état de veille (☞ P. 5).

② Port USB

Branchez ici votre dispositif USB (☞ P. 5, 8).

③ (Prise casque)

Branchez-y votre casque.

④ SOURCE

Change de source audio de lecture.

Chaque pression sélectionne une source audio dans l'ordre suivant.

CD → USB → DAB* → FM → BT → AUX

*MCR-B043D uniquement

⑤ Commande VOLUME

Règle le volume.

⑥ Touches de réglage audio

Commandent le CD/le dispositif USB.

▶/|| : lecture/pause

■ : arrêt

◀◀/▶▶ : saut, recherche arrière/avant (maintenir enfoncé)

⑦ PRESET </>

Utilisez ces touches pour sélectionner une station de radio que vous avez mémorisée (☞ P. 16, 17).

⑧ Afficheur

Affiche l'horloge et d'autres informations.

⑨ Fente pour disque

Insérez-y un CD (☞ P. 7).

⑩ ▲ (Touche d'éjection)

Permet d'éjecter le CD (n'est pas disponible quand le menu Option (☞ P. 18) est affiché).

Afficheur

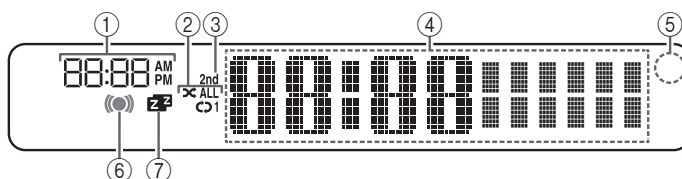

① Heure du réveil

Affiche l'heure du réveil programmée (☞ P. 20).

② Indicateur de lecture répétée/aléatoire

Affiche le mode de lecture (☞ P. 8).

③ Indicateur secondaire (MCR-B043D uniquement)

S'allume en présence d'une station secondaire alors que vous écoutez une station DAB.

④ Affichage multifonction

Affiche diverses informations telles que l'heure, des informations sur la plage en cours de lecture et la fréquence de la station radio.

⑤ Capteur de télécommande

Veillez à ce que ce capteur soit toujours dégagé (☞ P. 1).

⑥ Indicateur d'alarme

S'allume si l'alarme est activée (☞ P. 20).

⑦ Indicateur de minuterie

S'allume si la minuterie est activée (☞ P. 19).

Télécommande

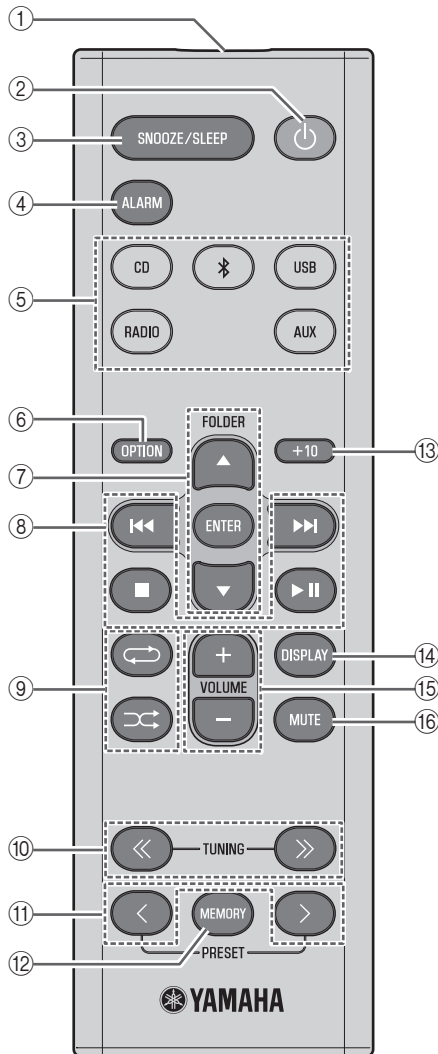
① **Émetteur de télécommande**② **⏻ (Alimentation)**

Appuyez sur cette touche pour mettre le système sous tension/hors tension (veille).

Il existe deux types d'état de veille (☞ P. 5).

③ **SNOOZE/SLEEP**

Règle la minuterie ou bascule l'alarme en mode snooze (☞ P. 19, 21).

④ **ALARM**

Permet d'activer/de désactiver l'alarme (☞ P. 21).

⑤ **Touches de sélection de source**

Change de source audio de lecture. Une pression sur une de ces touches quand l'appareil est en veille (à l'exception du mode de veille ECO) active automatiquement ce dernier.

(MCR-B043D uniquement) Quand vous utilisez la radio, appuyez sur RADIO pour alterner entre DAB/FM.

⑥ **OPTION**

Affiche le menu Option (☞ P. 18).

⑦ **Touches de sélection des options**

FOLDER ▲/▼ : changent de dossier de lecture et sélectionnent des options ou modifient des valeurs numériques lors de la lecture de musique sur CD de données ou dispositifs USB.

ENTER : confirme l'option ou la valeur choisie.

⑧ **Touches de réglage audio**

Commandent le CD/le dispositif USB.

■ : arrêt

▶|| : lecture/pause

◀▶ : saut, recherche arrière/avant (maintenir enfoncé)

⑨ **↺ (répétition)/ ⌘ (lecture aléatoire)**

Lecture de musique sur CD ou dispositif USB en mode répété/aléatoire (☞ P. 8).

⑩ **TUNING << / >>**

Recherche les stations radio (☞ P. 15, 16).

⑪ **PRESET < / >**

Sélectionne une station radio que vous avez mémorisée (☞ P. 16, 17).

⑫ **MEMORY**

Mémorise une station radio (☞ P. 16).

⑬ **+10**

Effectue un saut de 10 plages vers l'avant par rapport à la plage en cours de lecture.

Quand vous lisez une plage d'un CD de données ou d'un dispositif USB, cette touche effectue un saut de 10 plages dans le même dossier.

⑭ **DISPLAY**

Change les informations sur l'afficheur (☞ P. 7, 8, 15).

⑮ **VOLUME +/-**

Règle le volume.

⑯ **MUTE**

Active ou désactive la fonction de coupure du son.

CONNEXIONS

Connexion des haut-parleurs et de l'antenne

Connectez les haut-parleurs et l'antenne.

Ne connectez pas le cordon d'alimentation de l'appareil avant d'avoir effectué tous les branchements.

Si la réception radio laisse à désirer, améliorez-la en changeant la hauteur, l'orientation ou l'emplacement de l'antenne. Si, au lieu de l'antenne fournie, vous utilisez une antenne extérieure disponible dans le commerce, la réception pourrait s'avérer meilleure.

◆ Haut-parleurs



- Veillez à retirer l'isolant recouvrant l'extrémité des câbles de haut-parleur pour découvrir le fil.
- Vérifiez les connexions ; assurez-vous que les indications de canal (L, R) et de polarité (rouge : +, noir : -) sont respectées. Si les connexions ne sont pas correctes, le son sera dénaturé et il se pourrait en outre qu'il manque de graves. Il se pourrait même qu'aucun son ne soit audible en cas d'erreur de connexions.
- Veillez à ce que les portions dénudées des câbles de haut-parleur ne se touchent pas et ne soient en contact avec aucune partie métallique. Cela risquerait d'endommager cet appareil ou les haut-parleurs.
- Utilisez uniquement les haut-parleurs fournis. L'utilisation d'autres haut-parleurs risquerait de dénaturer le son.
- Si, quand vous utilisez cet appareil à proximité d'un écran CRT, vous remarquez une dégradation des couleurs ou une déformation de l'image à l'écran, éloignez les haut-parleurs du moniteur.

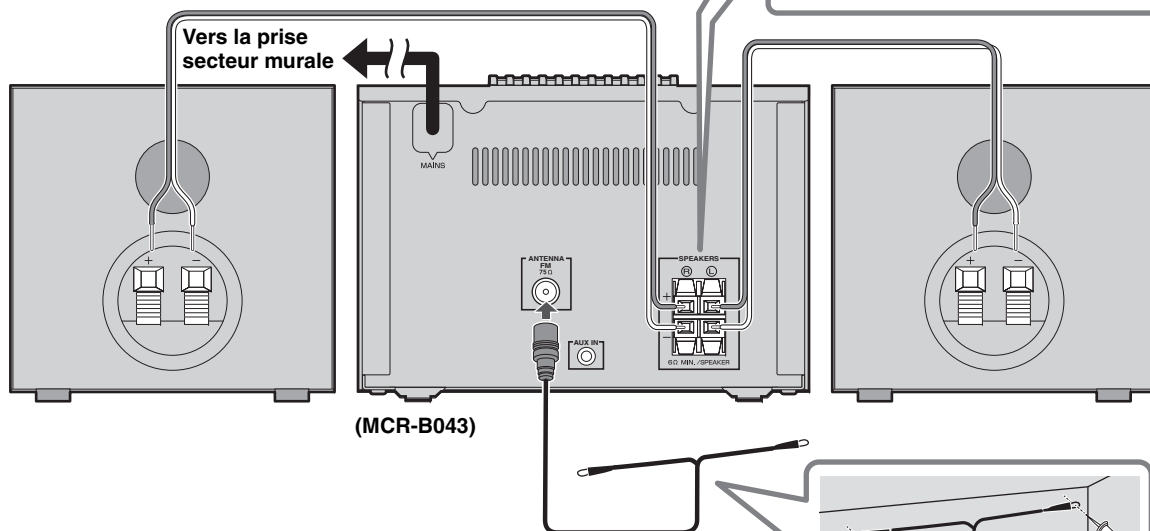
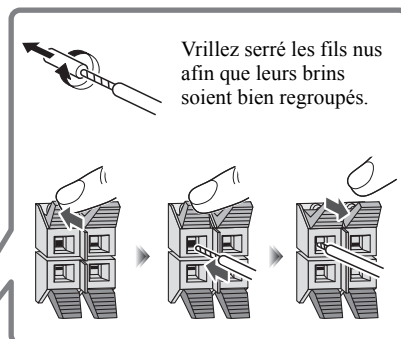

◆ Antenne fournie



Veillez à déployer correctement l'antenne.

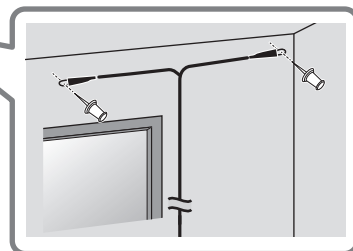

Connexion du cordon d'alimentation

Quand toutes les connexions sont effectuées, branchez le cordon d'alimentation de cet appareil à une prise secteur.

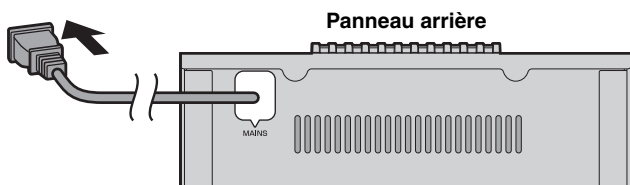

Autres connexions

◆ Dispositif USB

Branchez votre dispositif USB au port USB sur le panneau avant. Pour plus de détails sur les types de fichiers compatibles, lisez « REMARQUES SUR LES DISQUES ET DISPOSITIFS USB » (P. 25).



Le dispositif USB est automatiquement chargé quand cette unité est sous tension ou en veille.



- Arrêtez la lecture avant de débrancher le dispositif USB.
- Selon le dispositif USB, il se peut que la charge soit impossible.

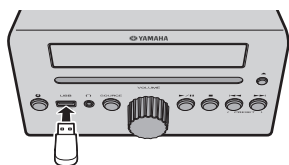

◆ Dispositifs externes

Branchez votre dispositif externe à la prise AUX du panneau arrière avec un câble à minifiches stéréo de 3,5 mm disponible dans le commerce.

Panneau arrière

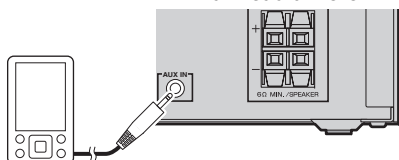

À propos de l'état de veille

Cet appareil possède les deux types d'état de veille suivants. Sélectionnez le mode dans le menu de réglage POWER SAVING (P. 18).

Mode	Menu de réglage (POWER SAVING)	Affichage de l'horloge	Connexion Bluetooth	Chargement des dispositifs USB	Réglage de l'alarme
Veille ECO* (mode d'économie d'énergie)	ECO	L'heure n'est pas affichée	Désactivée	Désactivé	Désactivé
Veille	NORMAL	Affiché	Activée	Activé	Activé

* Réglage par défaut

RÉGLAGE DE L'HORLOGE (MENU OPTION)

Le menu Option (☞ P. 18) de cet appareil permet de régler la date et l'heure.

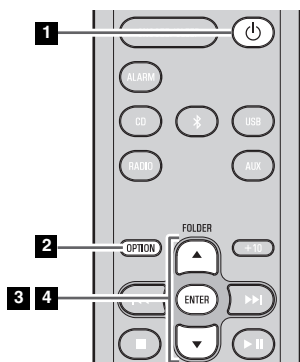

Affichage de l'horloge

Affiche l'heure (24 heures) quand l'appareil est sous tension

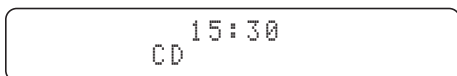

Affiche l'heure (24 heures) quand l'appareil est éteint (veille)*



Jan	Feb	Mar	Apr	May	Jun
Janvier	Février	Mars	Avril	Mai	Jun
Jul	Aug	Sep	Oct	Nov	Dec
Juillet	Août	Septembre	Octobre	Novembre	Décembre

* En mode ECO, l'affichage de l'horloge disparaît.

1 Appuyez sur pour mettre l'appareil sous tension.

2 Appuyez sur **OPTION**.

Le menu Option s'affiche.

3 Appuyez sur **▲/▼** pour sélectionner « **CLOCK SET** », puis appuyez sur **ENTER**.

« **CLOCK YEAR** » apparaît sur l'afficheur et la valeur numérique à ajuster clignote.

4 Réglez la date et l'heure.

Appuyez sur **▲/▼** pour modifier chaque valeur numérique, puis sur **ENTER** pour valider le réglage.

Effectuez les réglages dans l'ordre suivant : année → mois → jour → heure → minute.

Quand le réglage de l'horloge est terminé, « **Completed!** » apparaît sur l'afficheur.

Une fois le réglage de l'horloge terminé, celle-ci affiche l'heure depuis la seconde initiale de la minute choisie.



- Quand vous effectuez ces réglages, **DISPLAY** permet de choisir le format d'affichage de l'heure (12 heures / 24 heures).

- Si vous le souhaitez, vous pouvez annuler vos réglages en appuyant sur **OPTION** avant l'étape de validation.



Les réglages de l'heure sont initialisés si l'appareil reste débranché pendant environ une heure.

ÉCOUTE D'UN CD ET DE DISPOSITIFS USB

Cette section décrit le fonctionnement de l'appareil pour la lecture de plages/fichiers sur CD/dispositifs USB.

- Quand vous arrêtez puis relancez la lecture du CD/du dispositif USB, la lecture reprend à partir du début de la dernière plage lue.
- Si vous appuyez sur ■ quand la lecture est à l'arrêt, l'appareil lit les plages comme suit la prochaine fois que vous lancez la lecture :
 - **CD audio** : depuis la première plage du CD.
 - **CD de données*/dispositif USB** : depuis la première plage du dossier contenant la dernière plage écoutée.
- Cet appareil se met automatiquement hors tension (veille) si aucune opération n'est effectuée dans les 20 minutes suivant l'arrêt de lecture du CD/dispositif USB.

* Un « CD de données » est un CD contenant des fichiers MP3/WMA.



Pour plus de détails sur les types de disques et fichiers compatibles, consultez « REMARQUES SUR LES DISQUES ET DISPOSITIFS USB » (P. 25).

Écoute d'un CD

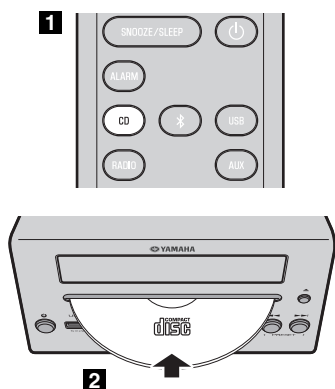

1 Appuyez sur la touche de sélection de source **CD** pour choisir CD comme source audio.

Si un CD est déjà chargé, la lecture démarre.

2 Glissez un CD dans la fente prévue à cet effet.

La lecture commence automatiquement.

Vous pouvez piloter la lecture avec la télécommande ou le panneau avant de l'appareil (P. 2, 3).



Chargez le CD en tournant son côté étiquette vers le haut.



Les dossiers et fichiers d'un CD de données sont lus dans l'ordre alphabétique.

◆ Sélection de dossiers (télécommande uniquement)

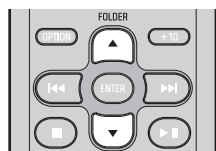

Pendant la lecture d'un CD de données, les touches

FOLDER ▲/▼ de la télécommande permettent de choisir un dossier.

◆ Afficher des informations (télécommande uniquement)

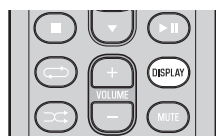

Le numéro de dossier (uniquement pour un CD de données) ou le numéro de plage/fichier s'affiche pendant quelques secondes quand vous lancez la lecture ou sautez les plages.

Si vous appuyez sur la touche **DISPLAY** de la télécommande pendant qu'une plage est en cours de lecture ou en pause, les informations sur l'afficheur changent dans l'ordre suivant.

- Temps écoulé de la plage lue
- Temps restant de la plage lue (uniquement pour un CD audio)
- Titre de la plage*
- Nom de l'album*
- Nom de l'artiste*
- Nom du fichier (uniquement pour un CD de données)
- Nom du dossier (uniquement pour un CD de données)

* S'affiche uniquement si la plage contient ces données.

Écoute d'un dispositif USB

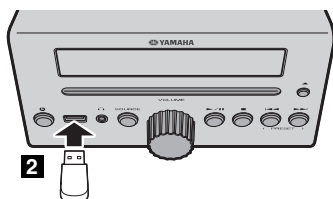
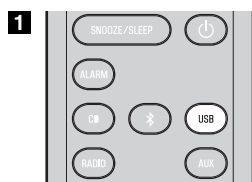

1 Appuyez sur la touche de sélection de source **USB** pour choisir USB comme source audio. Si un dispositif USB est déjà connecté, la lecture démarre.

2 Branchez un dispositif USB au port USB. La lecture commence automatiquement. Vous pouvez piloter la lecture avec la télécommande ou le panneau avant de l'appareil (☞ P. 2, 3).



Les dossiers et fichiers sont lus selon l'ordre dans lequel ils ont été créés.



Arrêtez la lecture avant de débrancher le dispositif USB.

◆ Sélection de dossiers (télécommande uniquement)

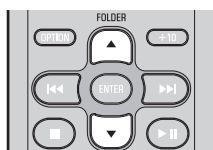

Pendant la lecture d'un dispositif USB, les touches **FOLDER ▲/▼** de la télécommande permettent de choisir un dossier.

◆ Afficher des informations (télécommande uniquement)



Le numéro de dossier/fichier s'affiche pendant quelques secondes quand vous lancez la lecture ou sautez les pages. Si vous appuyez sur la touche **DISPLAY** de la télécommande pendant qu'une plage est en cours de lecture ou en pause, les informations sur l'afficheur changent dans l'ordre suivant.

- - Temps écoulé de la plage lue
- Titre de la plage*
- Nom de l'album*
- Nom de l'artiste*
- Nom de fichier
- Nom de dossier

* S'affiche uniquement si la plage contient ces données.

Utilisation des modes de lecture répétée/aléatoire (télécommande uniquement)

Le statut de lecture est signalé sur l'afficheur par l'indicateur de lecture répétée/aléatoire.

◆ Lecture répétée



Appuyez plusieurs fois sur (lecture répétée) pour choisir un des modes de lecture suivants de lecture.

Aucun affichage : mode de répétition désactivé

1 : répétition d'une page

: toutes les plages du dossier (uniquement pour CD de données/dispositif USB)

ALL
 : toutes les plages

◆ Lecture aléatoire



Appuyez plusieurs fois sur (lecture aléatoire) pour choisir un des modes de lecture suivants de lecture.

Aucun affichage : mode aléatoire désactivé

: toutes les plages du dossier (uniquement pour CD de données/dispositif USB)

ALL : toutes les plages

ÉCOUTE DE MUSIQUE D'UN DISPOSITIF *Bluetooth*

Cet appareil bénéficie de la technologie *Bluetooth*. Cette fonction vous permet d'écouter un dispositif *Bluetooth* (téléphone portable, lecteur audio numérique, etc.) sans fil. Lisez également les instructions de la notice accompagnant votre dispositif *Bluetooth*.

Lecture sur votre dispositif *Bluetooth*

Le couplage *Bluetooth* est uniquement nécessaire la première fois que vous utilisez votre dispositif avec cet appareil, ainsi que chaque fois que les réglages de couplage ont été effacés. Le couplage désigne l'enregistrement d'un dispositif de communication (que nous appellerons « l'autre dispositif ») avec cet appareil. Une fois le couplage initial effectué, les dispositifs enregistrés peuvent être facilement connectés et déconnectés via *Bluetooth* (☞ P. 10). Si vous n'arrivez pas à coupler les dispositifs, voyez la rubrique « *Bluetooth* » sous « GUIDE DE DÉPANNAGE » (☞ P. 23).



Yamaha ne garantit pas toutes les connexions entre cet appareil et un dispositif *Bluetooth*.



- Cet appareil peut être couplé avec 4 dispositifs maximum. Si vous arrivez à coupler un cinquième dispositif, les données de connexion du dispositif le moins récent sont effacées et remplacées par les nouvelles données.
- Pendant l'établissement de la connexion au dispositif *Bluetooth* et le couplage à un autre dispositif, la connexion *Bluetooth* en cours est annulée.

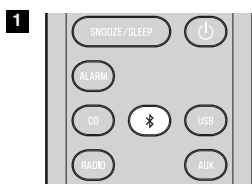

3

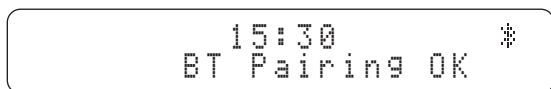

1 Appuyez sur la touche de sélection de source  pendant plus de 2 secondes pour passer en mode de couplage.

- Le mode de couplage dure 5 minutes.
- Une fois le couplage terminé, l'afficheur de cet appareil indique « BT Pairing... ».



Vous pouvez également passer en mode de couplage en maintenant enfoncée la touche **SOURCE** de cet appareil.

2 Effectuez le couplage *Bluetooth* sur l'autre dispositif.

Pour en savoir plus, lisez la notice accompagnant l'autre dispositif.

3 Dans la liste de connexion *Bluetooth* de l'autre dispositif, choisissez cet appareil (MCR-B043 Yamaha ou MCR-B043D Yamaha).

Une fois le couplage terminé, l'afficheur de cet appareil indique « BT Pairing OK ».



Si on vous demande un mot de passe, tapez les numéros « 0000 ».

4 Connectez cet appareil et l'autre dispositif via *Bluetooth*.

5 Lancez la lecture sur le dispositif *Bluetooth*.



Veillez à ce que le niveau de volume de cet appareil ne soit pas trop élevé. Nous vous recommandons de régler le volume sur l'autre dispositif.



- Si vous établissez la connexion via *Bluetooth* à partir de l'autre dispositif quand cet appareil est en veille (à l'exception de la veille ECO), cet appareil se met automatiquement sous tension.
- Si vous rompez la connexion *Bluetooth* sur l'autre dispositif quand la source audio *Bluetooth* est sélectionnée, cet appareil se met automatiquement hors tension (veille).
- Si *Bluetooth* est sélectionné comme source audio et si vous n'effectuez aucune connexion *Bluetooth* ou aucune opération pendant 20 minutes, l'appareil se met automatiquement hors tension (veille).

Connexion d'un dispositif déjà couplé via *Bluetooth*

Une fois effectué, le couplage initial facilite les connexions *Bluetooth* ultérieures avec le dispositif en question.

◆ Connexion depuis cet appareil

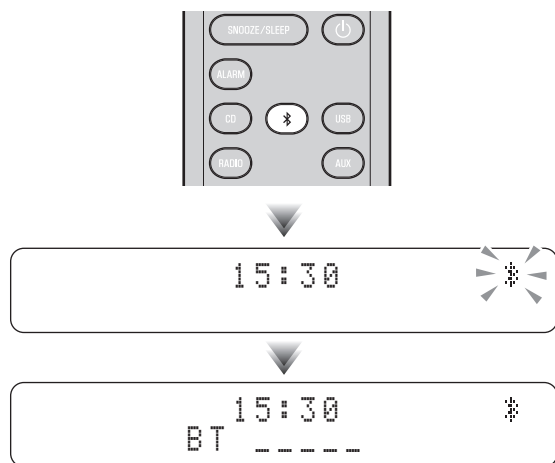

Appuyez sur la touche de sélection de source \mathbb{B} pour choisir *Bluetooth* comme source audio.

Le témoin *Bluetooth* clignote sur l'afficheur ; cet appareil recherche le dernier dispositif connecté via *Bluetooth* et établit la connexion (vous devez pour cela activer préalablement la fonction *Bluetooth* de l'autre dispositif).

Une fois la connexion *Bluetooth* établie, le témoin *Bluetooth* s'allume et l'afficheur indique le nom de l'autre dispositif.

◆ Connexion depuis l'autre dispositif

1 Sous les réglages *Bluetooth* de l'autre dispositif, activez la fonction *Bluetooth*.

2 Dans la liste de connexion *Bluetooth* de l'autre dispositif, choisissez cet appareil (MCR-B043 Yamaha ou MCR-B043D Yamaha).

La connexion *Bluetooth* est établie et l'afficheur de cet appareil indique le nom de l'autre dispositif.



La connexion *Bluetooth* n'est pas possible depuis l'autre dispositif quand cet appareil est en mode de veille ECO (☞ P. 5).

Rupture d'une connexion *Bluetooth*

Si vous effectuez une des opérations suivantes quand une connexion *Bluetooth* est établie, la connexion *Bluetooth* en question est rompue.

- Sélectionner une source audio différente de *Bluetooth*.
- Mettre l'appareil hors tension.
- Désactiver la fonction *Bluetooth* de l'autre dispositif.

ÉCOUTE DES STATIONS DAB (MCR-B043D uniquement)

DAB (Digital Audio Broadcasting) et DAB+ utilisent des signaux numériques pour un son plus net et une réception plus stable, par rapport aux signaux analogiques.

DAB+ repose sur la norme DAB d'origine, mais utilise un codec audio plus efficace.

DAB et DAB+ sont diffusés en bloc de données appelés « ensembles » qui contiennent éventuellement plusieurs stations radio diffusées simultanément.

DAB et DAB+ peuvent aussi intégrer de nombreuses informations textuelles qui vous permettent de sélectionner une station par son nom.

D'autres informations, notamment le nom de l'ensemble ou l'état du signal numérique, peuvent apparaître sur l'afficheur. « DAB » décrit dans ce manuel peut également faire référence à « DAB+ ».

Préparation de la réception DAB

Avant d'écouter des stations DAB, il est nécessaire d'effectuer une recherche initiale. La première fois que vous sélectionnez DAB, la recherche initiale est automatiquement exécutée.

Pour pouvoir écouter des stations DAB, vous devez brancher l'antenne comme décrit sous « Connexion des haut-parleurs et de l'antenne » (☞ P. 4).



Appuyez sur la touche de sélection de source **RADIO** pour choisir DAB comme source audio.

La recherche initiale commence. Pendant la recherche, son déroulement apparaît sur l'afficheur.

Quand la recherche est terminée, le nombre de stations DAB captables apparaît sur l'afficheur.



Si la recherche initiale est exécutée, les informations des stations DAB mémorisées ainsi que les stations DAB présélectionnées sont effacées.

◆ Répétition de la recherche initiale (menu Option)

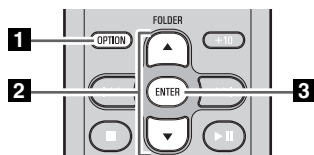

1 Appuyez sur **OPTION**.

Le menu Option s'affiche.

2 Appuyez sur ▲/▼ pour sélectionner DAB INIT SCAN, puis appuyez sur **ENTER**.

« Press ENTER » apparaît sur l'afficheur.

3 Appuyez sur **ENTER**.

La recherche initiale commence.

Sélection de stations DAB

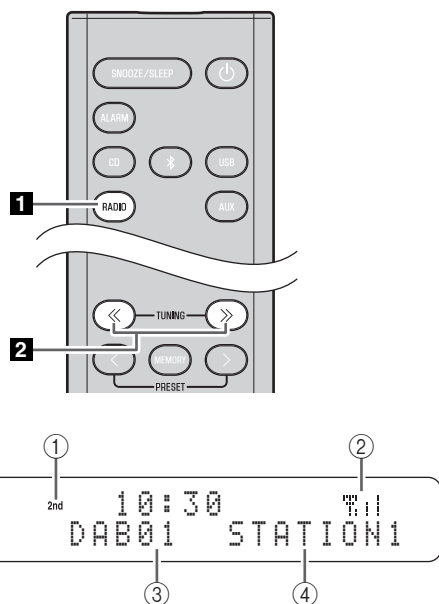

1 Appuyez sur la touche de sélection de source **RADIO** pour choisir DAB comme source audio.

2 Appuyez sur **TUNING** <</> pour sélectionner la station DAB.

Pendant la réception DAB, les informations de la station DAB apparaissent sur l'afficheur.

Si l'appareil ne reçoit aucun signal DAB, « Off Air » est affiché en lieu et place du nom de la station DAB.

① Indicateur secondaire :

Certaines stations possèdent des stations secondaires (sous-stations).

Si vous écoutez une station secondaire, l'indicateur secondaire est affiché.

② Indicateur d'intensité du signal :

Affiche l'intensité du signal actuel.

③ Numéro de présélection

④ Nom de la station DAB

◆ Afficher des informations (télécommande uniquement)

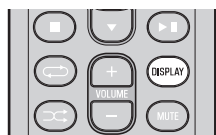

Si vous appuyez sur la touche **DISPLAY** de la télécommande, les informations sur l'afficheur changent dans l'ordre suivant.

- STATION LABEL, PRESET NUMBER
- DLS (Dynamic Label Segment)
- ENSEMBLE LABEL
- CHANNEL/FREQ (Étiquette du canal et fréquence)
- SIGNAL QUALITY
- AUDIO FORMAT (Format audio format, DRC)

◆ Informations de fréquence DAB

Cet appareil peut seulement recevoir la Bande III.

Fréquence	Étiquette du canal
174,928	5A
176,640	5B
178,352	5C
180,064	5D
181,936	6A
183,648	6B
185,360	6C
187,072	6D
188,928	7A
190,640	7B
192,352	7C
194,064	7D
195,936	8A

Fréquence	Étiquette du canal
197,648	8B
199,360	8C
201,072	8D
202,928	9A
204,640	9B
206,352	9C
208,064	9D
209,936	10A
211,648	10B
213,360	10C
215,072	10D
216,928	11A
218,640	11B

Fréquence	Étiquette du canal
220,352	11C
222,064	11D
223,936	12A
225,648	12B
227,360	12C
229,072	12D
230,784	13A
232,496	13B
234,208	13C
235,776	13D
237,488	13E
239,200	13F

Présélection de stations DAB (télécommande uniquement)

La fonction de présélection vous permet de mémoriser vos 30 stations préférées.

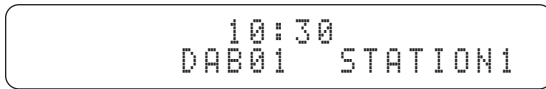
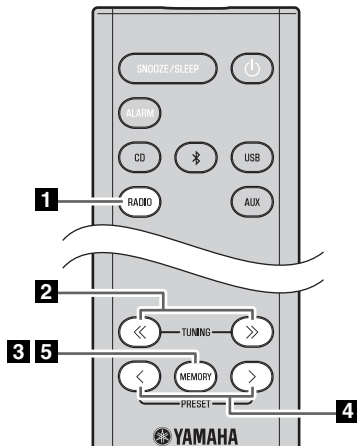

- 1** Appuyez sur la touche de sélection de source **RADIO** pour choisir DAB comme source audio.
- 2** Appuyez sur **TUNING** <</> pour sélectionner une station que vous souhaitez présélectionner.
- 3** Appuyez sur **MEMORY**.
« PRESET MEMORY » apparaît sur l'afficheur et le numéro de présélection clignote.
- 4** Appuyez sur **PRESET** </> pour choisir le numéro de la présélection où vous voulez mémoriser la station.



- L'appareil choisit d'abord le plus petit numéro de présélection disponible.
- Pour annuler la procédure de présélection, appuyez sur ■.
- Si vous choisissez un numéro de présélection où une station est déjà mémorisée, celle-ci sera remplacée par la nouvelle station.

- 5** Appuyez sur **MEMORY**.

La station DAB est mémorisée.

Quand la présélection est terminée, « Completed! » apparaît sur l'afficheur.

◆ Effacer une présélection (menu Option)

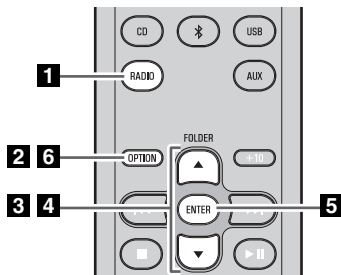

- 1** Appuyez sur la touche de sélection de source **RADIO** pour choisir DAB comme source audio.

- 2** Appuyez sur **OPTION**.

Le menu Option s'affiche.

- 3** Appuyez sur ▲/▼ pour sélectionner **PRESET DELETE**, puis appuyez sur **ENTER**.

- 4** Appuyez sur ▲/▼ pour choisir le numéro de la présélection à effacer.



Pour annuler la procédure d'effacement, appuyez sur **OPTION**.

- 5** Appuyez sur **ENTER** pour valider l'opération.

Quand la présélection est effacée, « Deleted! » apparaît sur l'afficheur.

- 6** Appuyez sur **OPTION** pour quitter le menu Option.

Sélection de stations DAB mémorisées

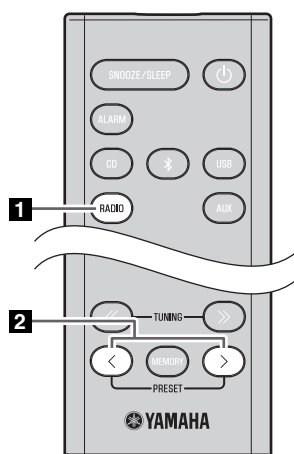

- 1** Appuyez sur la touche de sélection de source **RADIO** pour choisir DAB comme source audio.
- 2** Appuyez sur **PRESET** </> pour sélectionner la station DAB que vous voulez écouter.



Vous pouvez uniquement choisir des stations qui ont été mémorisées.

Vérification de l'intensité du signal des stations DAB (menu Option)

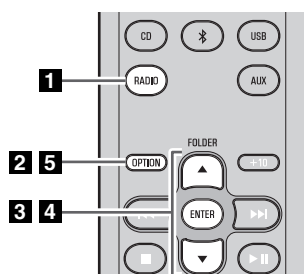

- 1** Appuyez sur la touche de sélection de source **RADIO** pour choisir DAB comme source audio.
- 2** Appuyez sur **OPTION**.
Le menu Option s'affiche.
- 3** Appuyez sur ▲/▼ pour sélectionner TUNE AID, puis appuyez sur **ENTER**.
- 4** Appuyez sur ▲/▼ pour sélectionner la station DAB.
L'intensité du signal s'affiche.
- 5** Appuyez sur **OPTION** pour quitter le menu Option.

ÉCOUTE DE STATIONS FM

Sélection d'une station FM

Pour la stations FM, vous devez brancher l'antenne comme décrit sous « Connexion des haut-parleurs et de l'antenne » (P. 4).

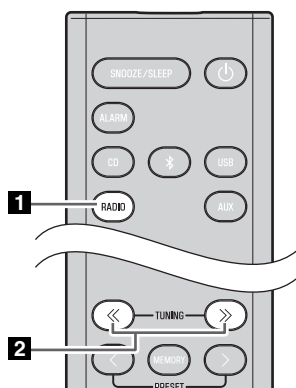

1 Appuyez sur la touche de sélection de source **RADIO** pour choisir FM comme source audio.

2 Choisissez la station FM voulue.

Syntonisation automatique : appuyez et maintenez **TUNING** << / >> enfoncé.

Syntonisation manuelle : appuyez plusieurs fois sur **TUNING** << / >> .



Si vous syntonisez manuellement une station FM, le son sera en mono.

◆ Afficher des informations (télécommande uniquement)

Si vous appuyez sur la touche **DISPLAY** de la télécommande, les informations sur l'afficheur changent dans l'ordre suivant.

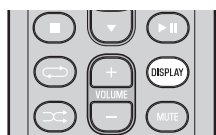

Numéro de présélection et fréquence ↔ Statut de réception*

* Exemple d'affichage de statut de réception.

TUNED/STEREO : réception d'une station radio FM stéréo de signal puissant.

TUNED/MONO : réception d'une station radio FM émettant en mono (si le signal d'une station FM est faible, il sera reçu en mono - et cela même si la station émet en stéréo).

Not TUNED : aucun signal radio n'est reçu.

Affichage des informations du système de diffusion de données radio (Radio Data System)

Si vous appuyez sur la touche **DISPLAY** de la télécommande pendant la réception d'informations du système de diffusion de données radio, les informations sur l'afficheur changent dans l'ordre suivant.

- PS (Program Service ou nom de la station)
- PTY (Program Type ou type de programme)
- RT (Radio Text ou message alphanumérique)
- CT (Clock Time ou heure)
- Statut de réception
- Numéro de présélection et fréquence



Si le signal de la station du système de diffusion de données radio est trop faible, les informations correspondantes ne pourront pas toutes être reçues par l'appareil. Cela est tout particulièrement vrai de RT (Message alphanumérique) qui exige une grande largeur de bande et qui peut être indisponible alors que d'autres informations sont disponibles.

Présélection de stations FM (télécommande uniquement)

La fonction de présélection vous permet de mémoriser vos 30 stations préférées.

Appuyez d'abord sur la touche de sélection de source **RADIO** pour choisir FM comme source audio.

◆ Présélection automatique

Cette méthode accorde et mémorise automatiquement uniquement les stations dont le signal est assez puissant.

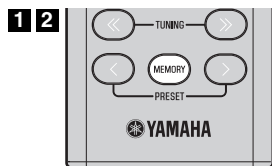

◆ Présélection manuelle

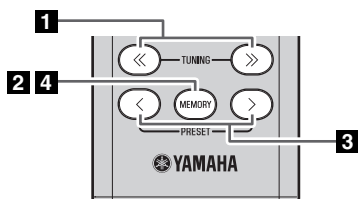

◆ Effacer une présélection (menu Option)

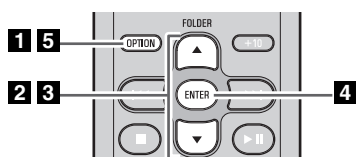

1 Appuyez et maintenez **MEMORY** enfoncé.
« AUTO PRESET » s'affiche et « Press MEMORY » clignote.

2 Appuyez sur **MEMORY**.

La présélection automatique démarre.

Quand la présélection est terminée, « Completed! » apparaît sur l'afficheur.



Quand vous effectuez la procédure de présélection automatique, toutes les stations déjà mémorisées sont remplacées par les nouvelles présélections.



Pour arrêter la procédure de présélection automatique en cours, appuyez sur ■.

1 Appuyez sur **TUNING** << / >> pour choisir une station à mémoriser.

2 Appuyez sur **MEMORY**.

« PRESET MEMORY » apparaît sur l'afficheur et le numéro de présélection clignote.

3 Appuyez sur **PRESET** </> pour choisir le numéro de la présélection où vous voulez mémoriser la station.



- L'appareil choisit d'abord le plus petit numéro de présélection disponible.

- Pour annuler la procédure de présélection, appuyez sur ■.

- Si vous choisissez un numéro de présélection où une station est déjà mémorisée, celle-ci sera remplacée par la nouvelle station.

4 Appuyez sur **MEMORY**.

Quand la présélection est terminée, « Completed! » apparaît sur l'afficheur.

1 Appuyez sur **OPTION**.

Le menu Option s'affiche.

2 Appuyez sur ▲/▼ pour sélectionner **PRESET DELETE**, puis appuyez sur **ENTER**.

3 Appuyez sur ▲/▼ pour choisir le numéro de la présélection à effacer.



Pour annuler la procédure d'effacement, appuyez sur **OPTION**.

4 Appuyez sur **ENTER** pour valider l'opération.

Quand la présélection est effacée, « Deleted! » apparaît sur l'afficheur.

5 Appuyez sur **OPTION** pour quitter le menu Option.

Sélection de stations FM mémorisées

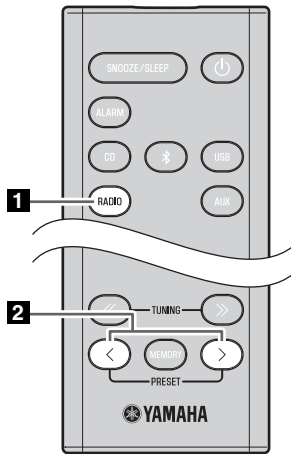

1 Appuyez sur la touche de sélection de source **RADIO** pour choisir FM comme source audio.

2 Appuyez sur **PRESET** </> pour choisir la station FM que vous voulez écouter.



Vous pouvez uniquement choisir des stations qui ont été mémorisées.

ÉCOUTE DE SOURCES EXTERNES

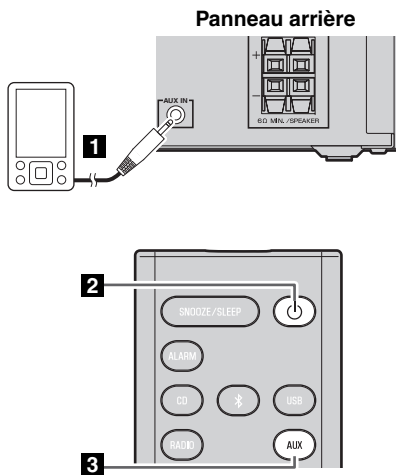

1 Branchez votre dispositif externe à la prise **AUX** du panneau arrière de cet appareil avec un câble à minifiches stéréo de 3,5 mm disponible dans le commerce.



- Mettez l'appareil hors tension avant de brancher le câble audio.
- Baissez le volume de cet appareil et de votre dispositif audio externe avant le raccordement.

2 Appuyez sur **⏻** pour mettre l'appareil sous tension.

3 Appuyez sur la touche de sélection de source **AUX** pour choisir AUX comme source audio.

4 Lancez la lecture sur le dispositif audio externe raccordé.

FONCTIONS UTILES

Utilisation du menu Option

Quand vous appuyez sur **OPTION**, le menu Option apparaît sur l'afficheur. Il permet d'effectuer les réglages suivants.



▲ (touche d'éjection) n'est pas disponible quand le menu Option est affiché.

Menu Option	Réglage ou plage	Voyez page
PRESET DELETE	Efface une station mémorisée (apparaît uniquement si DAB*1/FM est sélectionné comme source audio).	13, 16
DAB INIT SCAN*1	Procède à la recherche initiale (apparaît uniquement si DAB est sélectionné comme source audio).	11
DAB TUNE AID*1	Vérifie l'intensité du signal de la station DAB (apparaît uniquement si DAB est sélectionné comme source audio).	14
DIMMER	Règle la luminosité de l'afficheur (1 *2 : lumineux, 2 : moyen, 3 : faible).	-
EQ LOW	Règle le timbre (le grave) (-10 - 0*2 - +10 dB).	-
EQ MID	Règle le timbre (le médium) (-10 - 0*2 - +10 dB).	-
EQ HIGH	Règle le timbre (l'aigu) (-10 - 0*2 - +10 dB).	-
BALANCE	Permet d'équilibrer le volume entre les haut-parleurs droit et gauche (L+10 - CENTER *2 - R+10).	-
POWER SAVING	Met l'appareil en état de veille, NORMAL ou ECO (mode d'économie d'énergie)	5
AUTO PWR STDBY	Vous pouvez définir le délai avant la mise hors tension (mise en veille) automatique de l'unité. Si aucune manipulation n'est effectuée pendant la durée spécifiée, l'unité se met automatiquement hors tension (en veille) (TIME 12H : 12 heures, TIME 8H *2 : 8 heures, TIME 4H : 4 heures, TIME 2H : 2 heures, OFF : l'unité ne se mettra pas hors tension (en veille)).	-
CLOCK SET	Règle la date et l'heure.	6
ALARM SET	Règle l'alarme.	20
BLUETOOTH	Connecte cet appareil et le dispositif via <i>Bluetooth</i> (ON *2 : activé, OFF : désactivé).	9

*1 MCR-B043D uniquement

*2 Réglage par défaut

◆ Procédure pour les réglages

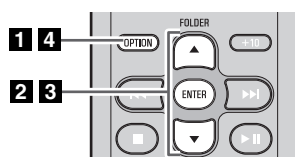

1 Appuyez sur **OPTION**.

Le menu Option s'affiche.

2 Appuyez sur ▲/▼ pour sélectionner l'option de menu que vous voulez régler, puis appuyez sur **ENTER**.

3 Effectuez le réglage avec ▲/▼, puis appuyez sur **ENTER** pour valider le réglage.

Si vous voulez effectuer d'autres réglages, répétez la procédure depuis l'étape 2.

4 Appuyez sur **OPTION** pour quitter le menu Option.



Si vous le souhaitez, vous pouvez annuler vos réglages en appuyant sur **OPTION** avant l'étape de validation.

Utilisation de la minuterie

L'appareil est mis automatiquement hors tension après l'écoulement de la durée définie.



Appuyez plusieurs fois de suite sur **SNOOZE/SLEEP** pour régler le délai avant la mise hors tension de l'appareil.

Vous pouvez sélectionner 30, 60, 90, 120 ou OFF.

Quand vous réglez le délai, la minuterie est activée et le témoin de minuterie (**ZZ**) s'affiche sur la face avant.



Si vous appuyez sur **SNOOZE/SLEEP** quand la minuterie est active, le réglage de minuterie est annulé.

Utilisation de la fonction d'alarme (IntelliAlarm)

Cet appareil comporte une fonction d'alarme qui vous permet de lire la source audio voulue ou de déclencher une sonnerie (son du système) à l'heure prédéfinie. Voici les particularités de cette fonction d'alarme :

◆ 3 types d'alarmes

Les 3 types d'alarmes permettent de combiner de la musique avec la sonnerie.

SOURCE+BEEP	La source audio sélectionnée et la sonnerie retentissent en même temps. Le volume de lecture de la source commence à diminuer 3 minutes avant l'heure réglée, puis il augmente régulièrement pour atteindre le volume réglé. Ensuite, à l'heure réglée, le bip sonore est activé.
SOURCE	La lecture de la source audio choisie démarre à l'heure prédéfinie. Le volume augmente progressivement jusqu'au niveau prédéfini.
BEEP	La sonnerie retentit à l'heure réglée.

◆ Diverses sources audio

Vous pouvez choisir parmi CD audio, CD de données, dispositif USB ou DAB*/FM. Selon la source audio, vous pouvez aussi choisir une des méthodes de lecture suivantes :

Source	Méthode de lecture	Fonction
CD audio	Plage sélectionnée	La plage sélectionnée est lue en boucle.
	Reprise (RESUME)	La dernière plage que vous avez écoutée est lue.
CD de données/ dispositif USB	Dossier	Le dossier sélectionné est lu en boucle.
	Reprise (RESUME)	La dernière plage que vous avez écoutée est lue.
DAB*/FM	Présélection	La présélection choisie est activée.
	Reprise (RESUME)	La dernière station DAB*/FM écoutée est activée.

* MCR-B043D uniquement



Vous ne pouvez pas choisir *Bluetooth* et *AUX* comme source audio.

◆ Snooze

Activer la fonction Snooze permet de redéclencher l'alarme 5 minutes plus tard (☞ P. 21).

Réglage de l'alarme

◆ Réglage de l'heure et du type d'alarme (menu Option)



Quand l'appareil est en mode de veille ECO, l'alarme ne fonctionne pas. Pour utiliser l'alarme, réglez le paramètre POWER SAVING du menu Option sur NORMAL (☞ P. 18).

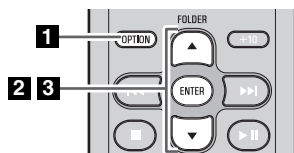

4

Heure du réveil

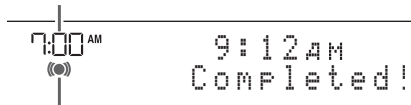

Indicateur d'alarme

1 Appuyez sur **OPTION**.

Le menu Option s'affiche.

2 Appuyez sur ▲/▼ pour sélectionner « ALARM SET », puis appuyez sur **ENTER**.

L'indicateur d'alarme ((●)) et la valeur numérique à régler se mettent à clignoter.

3 Réglez l'alarme.

Définissez les options ①-④ décrites ci-dessous.

Appuyez sur ▲/▼ pour sélectionner une valeur numérique, puis sur **ENTER** pour valider le réglage.

Paramètres	Réglage ou plage
① ALARM TIME	Réglez l'heure de l'alarme comme suit : heures → minutes.
② ALARM TYPE	Choisissez entre SOURCE+BEEP, SOURCE ou BEEP. Pour plus de détails, lisez « 3 types d'alarmes » (☞ P. 19). Si vous avez choisi BEEP, passez à l'étape ④.
③ ALARM SOURCE (Si vous avez choisi SOURCE+BEEP ou SOURCE comme type d'alarme)	CD : lit les plages d'un CD. Choisissez le numéro de plage (CD de données : numéro de dossier) (RESUME*1, 1-99). USB : lit les plages d'un dispositif USB. Choisissez le numéro de dossier (RESUME, 1-999). DAB*2/FM : reproduit une station DAB*2/FM. Choisissez le numéro de présélection (RESUME, 1-30). Si la source sélectionnée ne peut pas être lue à l'heure de réveil programmée, la sonnerie retentira.
④ ALARM VOLUME	Définit le volume (5-60) de l'alarme.

*1 Si vous choisissez RESUME quand vous définissez la plage/le dossier/le numéro de présélection, le dernier morceau/dossier/station radio écouté sera activé (reprise de la lecture).

*2 MCR-B043D uniquement

4 Valide les réglages.

Quand vous réglez le paramètre VOLUME ④, l'écran affiche « Completed! » et vos réglages sont validés.

L'alarme est activée et l'indicateur d'alarme ((●)) s'allume.



Si vous appuyez sur **OPTION** ou mettez l'appareil hors tension pendant les réglages d'alarme, ces derniers seront effacés.

◆ Activation/Désactivation de l'alarme



Appuyez sur **ALARM** pour activer/désactiver l'alarme.

Quand l'alarme est activée, l'indicateur d'alarme ((●)) s'allume et l'heure de l'alarme s'affiche.

Si vous appuyez à nouveau sur **ALARM**, l'indicateur d'alarme ((●)) s'éteint et l'alarme est coupée.



Si l'option POWER SAVING du menu Option est réglée sur ECO, **l'alarme ne fonctionnera pas** (voir P. 18).

Opérations disponibles quand l'alarme retentit

Quand l'heure programmée arrive, le son d'alarme choisi retentit. Les opérations suivantes sont disponibles pendant la lecture.

◆ Interrompre momentanément l'alarme (Snooze)



Appuyez sur **SNOOZE/SLEEP**.

La fonction Snooze arrête l'alarme et la redéclenche 5 minutes plus tard.



- Si vous avez choisi SOURCE + BEEP comme type d'alarme, vous pouvez appuyer une fois sur **SNOOZE/SLEEP** pour arrêter le son d'alarme, et deux fois pour couper la source audio. 5 minutes après l'arrêt de la source audio, l'appareil reprend la lecture de cette source en augmentant progressivement le volume et la sonnerie retentit de nouveau.
- Les boutons de l'appareil autres que  font aussi office de bouton Snooze.

◆ Pour couper l'alarme



Appuyez sur **ALARM** ou .



- Vous pouvez aussi couper l'alarme en maintenant **SNOOZE/SLEEP** enfoncé.
- Si vous ne coupez pas l'alarme, elle sera automatiquement désactivée après 60 minutes et l'appareil se mettra hors tension.
- Le réglage du réveil est mémorisé même si vous désactivez l'alarme. Si vous activez à nouveau l'alarme en appuyant sur **ALARM**, la fonction d'alarme utilise les réglages précédents.

GUIDE DE DÉPANNAGE

Si cet appareil ne semble pas fonctionner normalement, vérifiez les points de la liste suivante. Si l'anomalie constatée n'est pas mentionnée, ou bien si les mesures suggérées sont sans effet, mettez l'appareil hors tension, débranchez le cordon d'alimentation et adressez-vous au revendeur ou service après-vente Yamaha le plus proche.

Généralités

Anomalies	Causes possibles	Solution
Les haut-parleurs n'émettent aucun son.	Le volume est peut-être réglé au niveau minimum ou le son est coupé.	Réglez le niveau du volume.
	La source est peut-être incorrecte.	Sélectionnez la source correcte.
	Les connexions des haut-parleurs ne sont peut-être pas correctes.	Vérifiez les connexions (☞ P. 4).
	Un casque est branché.	Débranchez le casque.
	Le volume d'un dispositif externe connecté n'est pas suffisant.	Augmentez le volume du dispositif externe.
Le son est subitement coupé.	La minuterie (☞ P. 19) a agi.	Allumez l'appareil et lancez à nouveau la lecture.
	La fonction de veille d'alimentation automatique est peut-être activée.	Quand la durée spécifiée pour le paramètre AUTO PWR STDBY du menu Option est écoulée (☞ P. 18) ou que 20 minutes se sont écoulées sans une seule manipulation de l'appareil après l'arrêt de la lecture d'un dispositif USB ou d'un CD, l'appareil se met automatiquement hors tension.
Le son grésille/comporte de la distorsion ou il y a un bruit anormal.	Le volume de la source d'entrée est excessif ou le volume de l'appareil est excessif (en particulier les graves).	Réglez le volume avec VOLUME, ou utilisez le menu Option (☞ P. 18) pour régler le grave. Si un dispositif externe est en cours de lecture, baissez son volume.
Cet appareil ne fonctionne pas correctement.	L'appareil a peut-être été soumis à un choc électrique puissant, comme la foudre ou une forte charge électrostatique, ou bien la tension d'alimentation a chuté.	Redémarrez l'appareil en maintenant  enfoncé pendant environ 10 secondes.
L'appareil s'éteint immédiatement après s'être allumé.		
Un appareil numérique ou haute fréquence produit des bruits.	Cet appareil est trop près de l'appareil numérique ou haute fréquence.	Éloignez les deux appareils l'un de l'autre.
Le réglage de l'horloge a été effacé.	L'appareil est resté débranché du secteur pendant environ une heure.	Branchez à fond la fiche du cordon d'alimentation sur la prise murale et réglez de nouveau l'horloge (☞ P. 6).
Le son de l'alarme ne retentit pas.	L'appareil est réglé en mode de veille ECO.	Sous le menu Option, réglez POWER SAVING sur NORMAL (☞ P. 18).
L'afficheur indique « ALARM not work » et l'alarme ne peut pas être utilisée.		
L'appareil se coupe soudainement.	La fonction de veille d'alimentation automatique est peut-être activée.	Quand la durée spécifiée pour le paramètre AUTO PWR STDBY du menu Option est écoulée (☞ P. 18) ou que 20 minutes se sont écoulées sans une seule manipulation de l'appareil après l'arrêt de la lecture d'un dispositif USB ou d'un CD, l'appareil se met automatiquement hors tension.

Lecture de CD

Anomalies	Causes possibles	Solution
Le disque ne peut pas être inséré.	Un disque se trouve déjà dans l'appareil.	Éjectez le disque avec la touche  .
	Vous tentez de charger un disque incompatible avec cet appareil.	Utilisez un disque pris en charge par l'appareil (☞ P. 25).
Certains boutons ne fonctionnent pas.	Il se peut que le disque inséré dans l'appareil ne soit pas compatible.	Utilisez un disque pris en charge par l'appareil (☞ P. 25).
La lecture ne commence pas immédiatement après avoir appuyé sur ►II (ou s'arrête immédiatement).	Il se peut que le disque soit sale.	Essayez le disque (☞ P. 25).
	Il se peut que le disque inséré dans l'appareil ne soit pas compatible.	Utilisez un disque pris en charge par l'appareil (☞ P. 25).
	Si l'appareil a été déplacé d'un endroit froid à un endroit chaud, de la condensation a pu se former sur la lentille de lecture de disque.	Attendez une heure ou deux que l'appareil s'acclimate à la température de la pièce puis réessayez.
L'afficheur indique « no operation », signalant que vous ne pouvez ni charger ni éjecter de disque.	Le menu Option est affiché. Il se pourrait aussi que l'alarme se déclenche pendant la lecture.	Appuyez sur OPTION pour quitter le menu Option. Vous pouvez aussi appuyer sur ALARM pour arrêter l'alarme.

Anomalies	Causes possibles	Solution
Quand vous chargez un disque, l'afficheur indique « CD No Disc » ou « CD Unknown ».	Il se peut que le disque inséré dans l'appareil ne soit pas compatible.	Utilisez un disque pris en charge par cet appareil (☞ P. 25).
	Il se pourrait que le disque soit sale ou qu'un corps étranger y soit collé.	Essayez le disque. Si nécessaire, retirez tout corps étranger adhérent au disque (☞ P. 25).
	Le disque ne contient aucun fichier lisible.	Utilisez un disque contenant des fichiers lisibles (☞ P. 25).
	Vous avez chargé le disque dans le mauvais sens.	Chargez le CD en tournant son étiquette vers le haut.

Lecture d'un dispositif USB

Anomalies	Causes possibles	Solution
Un fichier MP3/WMA sur le dispositif USB ne peut pas être lu.	Le dispositif USB n'est pas détecté.	Arrêtez l'appareil et rebranchez-lui le dispositif USB. Si les solutions ci-dessus ne permettent pas de résoudre le problème, alors le dispositif USB n'est pas compatible avec l'appareil (☞ P. 25).
	Le dispositif USB ne contient aucun fichier lisible.	Utilisez un dispositif USB contenant des fichiers lisibles (☞ P. 25).
Quand vous branchez un dispositif USB, l'afficheur indique « USB OverCurrent » puis s'éteint.	Un dispositif USB incompatible a été connecté à l'appareil. Il se peut aussi que le dispositif USB ne soit pas fermement connecté à l'appareil.	Arrêtez l'appareil et rebranchez-lui le dispositif USB. Si cela ne permet pas de résoudre le problème, alors le dispositif USB n'est pas compatible avec l'appareil (☞ P. 25).

Bluetooth

Anomalies	Causes possibles	Solution
Impossible de coupler cet appareil avec l'autre dispositif.	L'autre dispositif ne prend pas en charge A2DP.	Effectuez le couplage avec un appareil prenant en charge A2DP.
	Un adaptateur <i>Bluetooth</i> , etc. que vous tentez de coupler à cet appareil a un mot de passe autre que « 0000 ».	Utilisez un adaptateur <i>Bluetooth</i> , etc. dont le mot de passe est « 0000 ».
	Cet appareil et l'autre dispositif sont trop éloignés.	Rapprochez l'autre dispositif de cet appareil.
	Un appareil à proximité (four micro-onde, réseau LAN sans fil, etc.) émet des signaux dans la bande de fréquence de 2,4 GHz.	Éloignez l'appareil émettant des signaux de fréquence radio de cet appareil.
	Dans le menu Option, BLUETOOTH est réglé sur OFF .	Dans le menu Option, réglez BLUETOOTH sur ON (☞ P. 18).
Impossible d'établir une connexion Bluetooth.	Cet appareil n'est pas enregistré dans la liste de connexion <i>Bluetooth</i> de l'autre dispositif.	Effectuez à nouveau la procédure de couplage (☞ P. 9).
	Dans le menu Option, BLUETOOTH est réglé sur OFF .	Dans le menu Option, réglez BLUETOOTH sur ON (☞ P. 18).
Absence de son ou coupure de son pendant la lecture.	La connexion <i>Bluetooth</i> entre cet appareil et l'autre dispositif est rompue.	Effectuez à nouveau la procédure de connexion <i>Bluetooth</i> (☞ P. 10).
	Cet appareil et l'autre dispositif sont trop éloignés.	Rapprochez l'autre dispositif de cet appareil.
	Un appareil à proximité (four micro-onde, réseau LAN sans fil, etc.) émet des signaux dans la bande de fréquence de 2,4 GHz.	Éloignez l'appareil émettant des signaux de fréquence radio de cet appareil.
	La fonction <i>Bluetooth</i> de l'autre dispositif est coupée.	Activez la fonction <i>Bluetooth</i> de l'autre dispositif.
	L'autre dispositif n'est pas réglé pour envoyer des signaux audio <i>Bluetooth</i> à cet appareil.	Assurez-vous que la fonction <i>Bluetooth</i> de l'autre dispositif est correctement réglée.
	Le couplage de l'autre dispositif n'est pas réglé sur cet appareil.	Réglez le paramètre de couplage de l'autre dispositif sur cet appareil.
	Le volume de l'autre dispositif est réglé sur le minimum.	Augmentez son volume.

Réception DAB (MCR-B043D uniquement)

Anomalies	Causes possibles	Solution
Impossible de capter aucune station DAB.	La recherche initiale n'a pas été effectuée.	Exécutez la recherche initiale (☞ P. 11).
	Absence de couverture DAB dans votre région.	Consultez votre revendeur ou WorldDMB Online à l'adresse « http://www.worlddab.org » pour obtenir la liste des stations DAB couvrant votre région.
	Les signaux DAB sont trop faibles.	Modifiez la hauteur, l'orientation ou la disposition de l'antenne.
La recherche initiale n'a pas abouti et « Not Found » apparaît sur l'afficheur.	Les signaux DAB sont trop faibles.	
La réception de la station DAB est faible.	Absence de couverture DAB dans votre région.	Consultez votre revendeur ou WorldDMB Online à l'adresse « http://www.worlddab.org » pour obtenir la liste des stations DAB couvrant votre région.
	Les signaux DAB sont trop faibles.	
Présence de parasites (notamment des sifflements, des craquements ou des sautilllements).	L'antenne doit être repositionnée.	Modifiez la hauteur, l'orientation ou la disposition de l'antenne.
	Les signaux DAB sont trop faibles.	
Les informations de la station DAB ne s'affichent pas ou sont incorrectes.	La station DAB est peut-être temporairement hors service, ou les informations de la station DAB ne sont pas fournies par le diffuseur DAB.	Contactez le diffuseur DAB.

Réception FM

Anomalies	Causes possibles	Solution
Bruit excessif.	L'antenne n'est pas convenablement raccordée.	Vérifiez que l'antenne est correctement connectée (☞ P. 4) ou utilisez une antenne extérieure disponible dans le commerce.
	L'antenne est trop proche de l'appareil ou d'un dispositif électronique.	Placez l'antenne aussi loin que possible de l'appareil ou du dispositif électronique.
Bruit excessif pendant l'écoute d'une station stéréophonique.	La station sélectionnée est trop éloignée, ou bien la réception des ondes est médiocre dans la région où vous habitez.	Essayez d'effectuer l'accord manuellement pour obtenir un signal de meilleure qualité (☞ P. 15) ou bien utilisez une antenne extérieure disponible dans le commerce.
Même avec une antenne extérieure, la réception est médiocre. (Le son présente de la distorsion.)	Distorsion due à la propagation par trajets multiples ou aux interférences radio.	Modifiez la hauteur, l'orientation ou la disposition de l'antenne (☞ P. 4).

Télécommande

Anomalies	Causes possibles	Solution
La télécommande ne fonctionne pas convenablement.	Vous utilisez la télécommande hors de sa portée de fonctionnement.	Pour de plus amples informations sur la portée de la télécommande, reportez-vous à « Utilisation de la télécommande » (☞ P. 1).
	Le récepteur de signal de télécommande de cet appareil (☞ P. 2) est exposé à la lumière du soleil ou d'un éclairage (lampe fluorescente à convertisseur).	Changez d'éclairage ou réorientez l'appareil.
	La pile est épuisée.	Remplacez la pile par une neuve (☞ P. 1).
	Présence d'obstacles entre le récepteur de signal de télécommande de l'appareil (☞ P. 2) et la télécommande.	Retirez les obstacles.

REMARQUES SUR LES DISQUES ET DISPOSITIFS USB

Informations sur les disques

Cet appareil est conçu pour lire des CD audio, CD-R*, et CD-RW* comportant les logos suivants.



* CD-R/RW au format ISO 9660



De façon générale, cet appareil est capable de lire les disques portant les logos ci-dessus. Les logos sont imprimés sur les disques et sur leur pochette.



- Ne mettez pas d'autres types de disques dans cet appareil. Vous risqueriez sinon de l'endommager.
- Les CD-R/RW ne peuvent être lus que s'ils ont été clôturés.
- Certains disques ne peuvent pas être lus à cause de leurs caractéristiques ou de leurs conditions d'enregistrement.
- N'utilisez pas de disques qui ne sont pas ronds (en forme de cœur, etc.).
- N'utilisez pas de disques dont la surface est rayée.
- Ne posez pas de disque fendu, voilé ou présentant des parties collantes.
- N'utilisez pas de disque de 8 cm.

Manipulation des disques

- Ne touchez pas la surface des disques. Tenez un disque par le bord (et le centre).
- N'utilisez pas de stylo ni de marqueur pointu pour écrire sur le disque.
- Ne collez pas de ruban, étiquette, adhésif ou autre sur vos disques.
- Ne protégez pas le disque d'une enveloppe pour éviter les rayures.
- N'insérez pas plus d'un disque dans le logement de disque. L'appareil et les disques risqueraient d'être endommagés.
- N'insérez pas d'objets étrangers dans le logement de disque.
- N'exposez pas les disques à la lumière directe du soleil, à une température ou à une humidité élevée, ou bien à la poussière.



Attention



- Si le disque est sale, essuyez-le avec un chiffon sec, du centre vers la périphérie. N'utilisez pas d'agent de nettoyage ou de diluant.
- Pour éviter tout problème, n'utilisez pas les nettoyeurs d'optique, en vente dans le commerce.

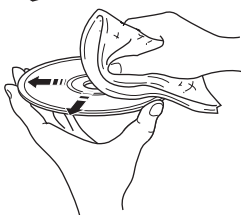

Informations relatives aux dispositifs USB

Cet appareil prend en charge les dispositifs de stockage en masse USB (ex. mémoires flash et lecteurs audio portables) conformes au format FAT16 ou FAT32.



- Certains dispositifs peuvent ne pas fonctionner correctement avec cet appareil même s'ils remplissent les exigences requises.
- Ne raccordez pas de dispositifs autres que des dispositifs de stockage en masse USB (ex. chargeurs USB ou concentrateurs USB), ordinateurs, lecteurs de cartes, disques durs externes, etc. à cet appareil.
- Yamaha décline toute responsabilité quant aux dommages ou pertes de données enregistrées sur le dispositif USB pouvant se produire lorsqu'un dispositif est relié à cet appareil.
- L'utilisation et l'alimentation de tous les types de dispositifs USB ne sont pas garanties.
- Les dispositifs USB à cryptage ne sont pas compatibles.

À propos des fichiers MP3 ou WMA



- L'appareil peut lire :

Fichier	Débit binaire (kbps)	Fréquence d'échantillonnage (kHz)
MP3	8-320**	16-48
WMA	16-320**	22,05-48

** Les débits binaires constants et variables sont pris en charge.

- Voici les nombres maximaux de fichiers/dossiers pouvant être lus sur l'appareil.

	CD de données	USB
Nombre maximum de fichiers	512	9999
Nombre maximum de dossiers	255	999
Nombre maximum de fichiers par dossier	511	255

- Les fichiers protégés par des droits d'auteur ne peuvent pas être lus.

CARACTÉRISTIQUES TECHNIQUES

◆ SECTION LECTEUR

CD

- Supports CD, CD-R/RW
- Format audio CD audio, MP3, WMA

USB

- Format audio MP3, WMA

AUX

- Connecteur d'entrée Prise pour minifiche STÉRÉO de 3,5 mm

◆ SECTION Bluetooth

- Version *Bluetooth* Ver. 3.0
- Profil pris en charge A2DP, AVRCP
- Codecs pris en charge SBC
- Signal sans fil *Bluetooth* Class 2
- Portée maximum 10 m (sans obstacle)

◆ SECTION AMPLIFICATEUR

- Puissance de sortie maximale 15 W + 15 W (6 Ω 1 kHz, 10 % THD)
- Casque Prise pour minifiche STÉRÉO de 3,5 mm (impédance adaptable de 16 à 32 Ω)
- Caractéristiques de l'égaliseur
EQ Low (grave)/EQ Mid (médium)/EQ High (aigu) ±10 dB

◆ SECTION RADIO

Plage de syntonisation

- DAB/DAB+ (MCR-B043D uniquement) 174 à 240 MHz (Bande III)
- FM 87,50 à 108,00 MHz

◆ SECTION ENCEINTE

- Type Système bass reflex pleine gamme blindage non magnétique
- Haut-parleur 11 cm de type cône × 1
- Réponse en fréquences 50 à 20 kHz (–10 dB)
- Dimensions (L × H × P) 129 × 126 × 251 mm
- Poids 1,5 kg

◆ GÉNÉRALITÉS

- Alimentation CA 230 V, 50 Hz
- Consommation 30 W
- Consommation en mode veille 3,5 W ou moins (NORMAL)/0,5 W ou moins (ECO)
- Dimensions (L × H × P) (MCR-B043) 180 × 130 × 276 mm
..... (MCR-B043D) 180 × 130 × 281 mm
- Poids 2,6 kg

Les caractéristiques peuvent être modifiées sans préavis.

Nous, le fabricant Yamaha Music Europe GmbH, déclarons que cet appareil est conforme aux exigences essentielles et autres dispositions pertinentes de la Directive 1999/5/EC.

Yamaha Music Europe GmbH

Siemensstr. 22-34 25462 Rellingen, Germany
Tel: +49-4101-303-0



SÉCURITÉ LASER

L'appareil utilise un laser. En raison des risques de blessure des yeux, le retrait du couvercle ou les réparations de l'appareil devront être confiés exclusivement à un technicien d'entretien qualifié.

DANGER

Risque d'exposition au laser en cas d'ouverture. Éviter toute exposition au faisceau. Quand cet appareil est branché à une prise de courant, ne regardez jamais à l'intérieur de l'appareil à travers la fente pour disque ou d'autres ouvertures.

Bluetooth

- *Bluetooth* est une technologie permettant la communication sans fil entre des périphériques à une distance de 10 mètres environ via la bande de fréquence de 2,4 GHz, qui peut être utilisée sans licence.
- *Bluetooth* est une marque déposée de *Bluetooth* SIG utilisée sous licence par Yamaha.

Communication Bluetooth

- La bande de 2,4 GHz utilisée par les périphériques *Bluetooth* est une bande radio partagée par de nombreux types d'appareils. Les périphériques *Bluetooth* emploient une technologie qui réduit l'influence des composants fonctionnant sur la même bande radio, mais la vitesse ou la distance de communication peut cependant être réduite par de tels composants, et dans certains cas la communication pourrait être interrompue.
- La vitesse de transfert du signal et la portée de communication dépendent de la distance entre les périphériques de communication, la présence d'obstacles, l'état des ondes radio et le type d'appareil.
- Yamaha ne garantit pas toutes les connexions sans fil entre cet appareil et les appareils compatibles avec la fonction *Bluetooth*.

Information concernant la collecte et le traitement des piles usagées et des déchets d'équipements électriques et électroniques



Les symboles sur les produits, l'emballage et/ou les documents joints signifient que les produits électriques ou électroniques usagés ainsi que les piles ne doivent pas être mélangés avec les déchets domestiques habituels.



Pour un traitement, une récupération et un recyclage appropriés des déchets d'équipements électriques et électroniques et des piles usagées, veuillez les déposer aux points de collecte prévus à cet effet, conformément à la réglementation nationale et aux Directives 2002/96/EC et 2006/66/EC.



Pb

En vous débarrassant correctement des déchets d'équipements électriques et électroniques et des piles usagées, vous contribuerez à la sauvegarde de précieuses ressources et à la prévention de potentiels effets négatifs sur la santé humaine qui pourraient advenir lors d'un traitement inapproprié des déchets.

Pour plus d'informations à propos de la collecte et du recyclage des déchets d'équipements électriques et électroniques et des piles usagées, veuillez contacter votre municipalité, votre service de traitement des déchets ou le point de vente où vous avez acheté les produits.

[Information sur le traitement dans d'autres pays en dehors de l'Union Européenne]

Ces symboles sont seulement valables dans l'Union Européenne. Si vous souhaitez vous débarrasser de déchets d'équipements électriques et électroniques ou de piles usagées, veuillez contacter les autorités locales ou votre fournisseur et demander la méthode de traitement appropriée.

Note pour le symbole "pile" (les deux symboles du bas):

Ce symbole peut être utilisé en combinaison avec un symbole chimique. Dans ce cas il respecte les exigences établies par la Directive pour le produit chimique en question.

LASER

Type Laser semi-conducteur GaAs/GaAlAs
Longueur d'onde 790 nm
Puissance de sortie 7 mW

AVERTISSEMENT

L'utilisation de commandes et l'emploi de réglages ou de méthodes autres que ceux décrits ci-dessous, peuvent entraîner une exposition à un rayonnement dangereux.

En cas de déformation des couleurs ou de bruit lorsque cet appareil est utilisé près d'un téléviseur, éloignez l'appareil du téléviseur.

Ne pas utiliser cet appareil à moins de 22 cm de personnes ayant un stimulateur cardiaque ou un défibrillateur.

Les ondes radio peuvent avoir une incidence sur les équipements électroniques médicaux. N'utilisez pas cet appareil à proximité d'équipements médicaux ou à l'intérieur d'institutions médicales.

L'utilisateur n'est pas autorisé à rétro-concevoir, décompiler, modifier, traduire ou désassembler le logiciel utilisé dans cet appareil, aussi bien dans ses parties que dans sa totalité. En ce qui concerne les utilisateurs en entreprise, les employés de l'entreprise proprement dite ainsi que ses partenaires commerciaux doivent respecter les interdictions figurant dans cette clause. Si les termes de cette clause et de ce contrat ne peuvent pas être respectés, l'utilisateur devra immédiatement cesser d'utiliser le logiciel.

VORSICHT: VOR DER BEDIENUNG DIESES GERÄTES DURCHLESEN.

- Um optimales Leistungsvermögen sicherzustellen, lesen Sie bitte die Anleitung aufmerksam durch. Bewahren Sie die Anleitung danach für spätere Nachschlagzwecke sorgfältig auf.
- Installieren Sie dieses Gerät an einem gut belüfteten, trockenen, sauberen Ort - entfernt von direktem Sonnenlicht, Wärmequellen, Erschütterungen, Staub, Feuchtigkeit und Kälte. Für eine sachgemäße Belüftung sollten folgende Mindestabstände gewährleistet sein.
Oben: 15 cm
Hinten: 10 cm
Seiten: 10 cm
- Stellen Sie dieses Gerät entfernt von anderen elektrischen Haushaltgeräten, Motoren oder Transformatoren auf, um Brummgeräusche zu vermeiden.
- Setzen Sie dieses Gerät keinen plötzlichen Temperaturänderungen von kalt auf warm aus, und stellen Sie dieses Gerät nicht an Orten mit hoher Luftfeuchtigkeit auf (z.B. in Räumen mit Luftbefeuchtern), um Kondensation im Inneren des Gerätes zu vermeiden, da es anderenfalls zu elektrischen Schlägen, Feuer, Beschädigung dieses Gerätes und/oder zu persönlichen Verletzungen kommen kann.
- Vermeiden Sie die Aufstellung dieses Gerätes an Orten, an welchen Fremdkörper in das Gerät fallen können bzw. an welchen Flüssigkeiten auf das Gerät verschüttet werden können. Stellen Sie auf der Oberseite des Gerätes niemals Folgendes auf:
 - Andere Komponenten, da diese Beschädigung und/oder Verfärbung der Oberfläche dieses Gerätes verursachen können.
 - Brennende Objekte (z.B. Kerzen), da diese Feuer, Beschädigung des Gerätes und/oder persönliche Verletzungen verursachen können.
 - Mit Flüssigkeiten gefüllte Behälter, da diese umfallen und die Flüssigkeit auf das Gerät verschütten können, wodurch es zu elektrischen Schlägen für den Anwender und/oder zu Beschädigung des Gerätes kommen kann.
- Decken Sie dieses Gerät niemals mit Zeitungen, Tischdecken, Vorhängen usw. ab, damit die Wärmeabfuhr nicht behindert wird. Falls die Temperatur im Inneren des Gerätes ansteigt, kann es zu Feuer, Beschädigung des Gerätes und/oder zu persönlichen Verletzungen kommen.
- Schließen Sie dieses Gerät erst an eine Wandsteckdose an, nachdem alle anderen Anschlüsse ausgeführt wurden.
- Stellen Sie dieses Gerät niemals mit der Unterseite nach oben auf, da es sonst beim Betrieb zu Überhitzung mit möglichen Beschädigungen kommen kann.
- Wenden Sie niemals Gewalt bei der Bedienung der Schalter, Knöpfe und/oder Kabel an.
- Wenn Sie das Netzkabel von der Wandsteckdose abtrennen, fassen Sie immer den Netzstecker an; ziehen Sie niemals an dem Kabel.
- Reinigen Sie dieses Gerät niemals mit chemisch behandelten Tüchern; anderenfalls kann das Finish beschädigt werden. Verwenden Sie ein reines, trockenes Tuch.
- Verwenden Sie nur die für dieses Gerät vorgeschriebene Netzspannung. Falls Sie eine höhere als die vorgeschriebene Netzspannung verwenden, kann es zu Feuer, Beschädigung dieses Gerätes und/oder zu persönlichen Verletzungen kommen. Yamaha kann nicht verantwortlich gemacht werden für Schäden, die auf die Verwendung dieses Gerätes mit einer anderen als der vorgeschriebenen Spannung zurückzuführen sind.
- Um Beschädigungen durch Blitzschlag zu vermeiden, ziehen Sie den Netzstecker von der Netzdose ab, wenn es ein Gewitter gibt.
- Versuchen Sie niemals ein Modifizieren oder Ändern dieses Gerätes. Falls eine Wartung erforderlich ist, wenden Sie sich bitte an einen Yamaha-Kundendienst. Das Gehäuse sollte niemals selbst geöffnet werden.
- Falls Sie das Gerät für längere Zeit nicht verwenden (z.B. während der Ferien), ziehen Sie den Netzstecker von der Netzdose ab.
- Lesen Sie unbedingt den Abschnitt „FEHLERBEHEBUNG“ durch, um übliche Bedienungsfehler zu berichtigen, bevor Sie auf eine Störung des Gerätes schließen.
- Bevor Sie dieses Gerät an einen anderen Ort transportieren, drücken Sie , um das Gerät auszuschalten und ziehen Sie danach den Netzstecker aus der Netzdose.
- Es kommt zu Kondensatbildung, wenn die Umgebungstemperatur plötzlich ändert. Ziehen Sie den Netzstecker von der Netzdose ab, und lassen Sie das Gerät ruhen.
- Falls Sie das Gerät für längere Zeit in Betrieb halten, kann sich das Gerät erwärmen. Schalten Sie das System aus und lassen Sie das Gerät abkühlen.
- Stellen Sie dieses Gerät in die Nähe der Steckdose und so auf, dass der Netzstecker gut zugänglich ist.
- Die Batterien dürfen nicht starker Hitze wie direktem Sonnenschein, Feuer o.ä. ausgesetzt werden. Entsorgen Sie Batterien gemäß den örtlichen Vorschriften.
 - Bewahren Sie die Batterien außerhalb der Reichweite von Kindern auf. Batterien können gefährlich sein, wenn Kinder diese in den Mund nehmen.
 - Wenn sich die Batterien dem Ende ihrer Lebensdauer annähern, verringert sich die effektive Reichweite der Fernbedienung erheblich. Ersetzen Sie die Batterien so bald wie möglich gegen zwei neue, sollte dieser Fall eintreten.
 - Verwenden Sie niemals alte Batterien gemeinsam mit neuen Batterien.
 - Verwenden Sie niemals gleichzeitig Batterien unterschiedlichen Typs (wie z. B. Alkali- und Manganbatterien). Lesen Sie die Anweisungen auf der Verpackung sorgfältig durch, da unterschiedliche Batterietypen die gleiche Form und Farbe haben können.
 - Verbrauchte Batterien können auslaufen. Entsorgen Sie Batterien, die auslaufen, umgehend. Vermeiden Sie einen Kontakt zwischen der auslaufenden Flüssigkeit und Ihrer Haut oder Kleidung, usw. Reinigen Sie das Batteriefach sorgfältig, bevor Sie neue Batterien einsetzen.
 - Falls Sie das Gerät über einen längeren Zeitraum nicht nutzen, entfernen Sie die Batterien aus dem Gerät. Andernfalls verschleifen die Batterien, was zum Auslaufen der Batterieflüssigkeit und zur Beschädigung des Geräts führen kann.
 - Batterien dürfen nicht mit dem Hausmüll entsorgt werden. Entsorgen Sie Batterien sachgemäß unter Einhaltung der lokalen Vorschriften.
- Zu starker Schalldruck von Ohrhörern und Kopfhörern kann zu Gehörschäden führen.

Dieses Gerät ist nicht vom Netz abgetrennt, so lange der Netzstecker an eine Netzdose angeschlossen ist, auch wenn das Gerät selbst ausgeschaltet wurde mit . Auch in diesem Status weist das Gerät einen geringen Stromverbrauch auf.

WARNUNG

UM DIE GEFAHR EINES FEUERS ODER EINES ELEKTROSCHOCKS ZU VERMEIDEN, DARF DAS GERÄT WEDER REGEN NOCH FEUCHTIGKEIT AUSGESETZT WERDEN.

VORSICHT

Explosionsgefahr bei falschem Einlegen der Batterie. Nur mit Batterien des gleichen oder eines gleichwertigen Typs ersetzen.

Es können Bildstörungen auftreten, wenn dieses Gerät zu nahe an einem Fernseher mit Kathodenstrahlröhre (Braunsche Röhre) aufgestellt wird. Sollte dies der Fall sein, entfernen Sie das Gerät vom Fernseher.



INHALTSVERZEICHNIS

NAMEN UND FUNKTIONEN DER TEILE2	Auswählen von DAB-Sendern.....12
Vorderseite.....2	Vorprogrammierung von DAB-Sendern (nur Fernbedienung)13
Bedienfelddisplay2	Aufrufen von DAB-Festsendern14
Fernbedienung.....3	Überprüfen der Signalstärke der DAB-Sender (Optionsmenü)14
ANSCHLÜSSE4	WIEDERGABE VON FM-SENDERN15
Anschließen von Lautsprechern und Antenne4	Auswählen eines FM-Senders15
Anschließen des Netzkabels.....5	Vorprogrammierung von FM-Sendern (nur Fernbedienung)16
Weitere Anschlüsse5	Aufrufen von FM-Festsendern17
Informationen zum Bereitschaftszustand5	WIEDERGABE VON EXTERNEN QUELLEN17
EINSTELLEN DER UHR (OPTIONSMENÜ)6	NÜTZLICHE FUNKTIONEN18
WIEDERGABE VON CDs ODER USB-GERÄTEN ...7	Verwendung des Optionsmenüs18
Wiedergabe einer CD.....7	Verwendung des Einschlaf timers19
Wiedergabe eines USB-Geräts.....8	Verwendung der Weckfunktion (IntelliAlarm)19
Verwendung der Wiederholungs-/Zufallswiedergabe (nur Fernbedienung)8	Einstellen der Weckfunktion20
MUSIK VON IHREM Bluetooth-GERÄT	Bedienungsvorgänge während der Wiedergabe des Wecktons21
WIEDERGEBEN9	FEHLERBEHEBUNG22
Wiedergabe von Ihrem Bluetooth-Gerät9	HINWEISE ZU DISCS UND USB-GERÄTEN25
Verbinden eines bereits gekoppelten Geräts über Bluetooth.....10	TECHNISCHE DATEN26
Bluetooth-Verbindung trennen10	(am Ende der Anleitung)
WIEDERGABE VON DAB-SENDERN	Zusätzliche Informationeni
(nur MCR-B043D)11	
Vorbereitung für den DAB-Empfang11	

Eigenschaften

- Geben Sie Musik von externen Geräten, wie z. B. Audio-/Daten-CDs, USB-Geräten und anderen an der AUX-Buchse angeschlossenen Komponenten, wieder oder hören Sie Radio.
- (nur MCR-B043D) Hören Sie DAB-Radio.
- Bluetooth-Technik ermöglicht deutlichen Klang über drahtlose Verbindungen.
- Verwenden Sie Ihre Lieblingsmusik als Weckton oder den Piepton. Die von Ihnen ausgewählte Musik wird in einer von Ihnen festgelegten Lautstärke für die programmierte Weckzeit wiedergegeben, wodurch Sie bestmöglichst in den Tag starten (IntelliAlarm-Funktion).
- Sie können ganz einfach Ihre Lieblingsradiosender speichern und abrufen, bis zu 30 FM- und 30 DAB-Sender (DAB-Funktion nur beim MCR-B043D).
- Bass, Mittelfrequenz und Höhen können individuell eingestellt werden.

◆ Zu dieser Bedienungsanleitung

- Bei Bedienungsvorgängen, die sowohl am Gerät als auch mit der Fernbedienung möglich sind, konzentriert die Anleitung sich auf die Verwendung der Fernbedienung.
-  zeigt Vorsichtsmaßnahmen und Funktionsbeschränkungen für das Gerät an.
-  zeigt zusätzliche Erklärungen zur besseren Bedienung an.

Mitgeliefertes Zubehör



◆ Verwendung der Fernbedienung

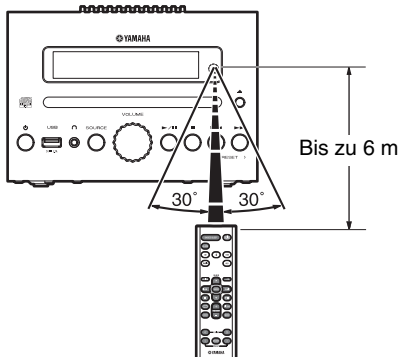

◆ Einsetzen der Batterien in die Fernbedienung

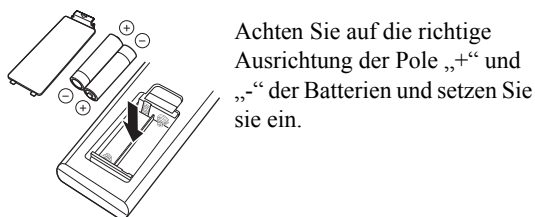

Achten Sie auf die richtige Ausrichtung der Pole „+“ und „-“ der Batterien und setzen Sie sie ein.

NAMEN UND FUNKTIONEN DER TEILE

Vorderseite

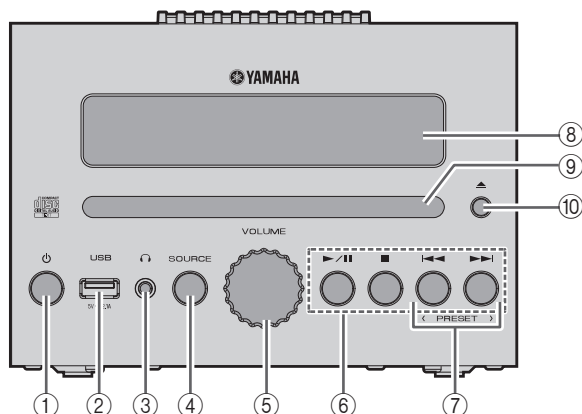

- ① **Ein/Aus**
Schaltet das Gerät ein/aus (Bereitschaft).
Es gibt zwei Arten des Bereitschaftszustandes (☞ S. 5).
- ② **USB-Anschluss**
Schließen Sie hier ein USB-Gerät an (☞ S. 5, 8).
- ③ **Kopfhörerbuchse**
Schließen Sie Kopfhörer hier an.
- ④ **SOURCE**
Wählt die Audioquelle für die Wiedergabe.
Durch wiederholtes Drücken wechselt die Auswahl in folgender Reihenfolge:
CD → USB → DAB* → FM → BT → AUX
↑
*nur MCR-B043D
- ⑤ **VOLUME-Knopf**
Stellen Sie die Lautstärke ein.
- ⑥ **Audio-Steuertasten**
Verwenden Sie diese Tasten zur CD/USB-Gerät-
Bedienung.
▶/||: Wiedergabe/Pause
■: Stopp
◀/▶: Überspringen, Suchlauf rückwärts/vorwärts
(gedrückt halten)
- ⑦ **PRESET </>**
Verwenden Sie diese Tasten, um einen gespeicherten
Radiosender auszuwählen (☞ S. 16, 17).
- ⑧ **Bedienfelddisplay**
Die Uhrzeit und andere Informationen werden hier
angezeigt.
- ⑨ **Disc-Schacht**
Legen Sie hier eine CD ein (☞ S. 7).
- ⑩ **▲ (Auswurfaste)**
Wirft die CD aus. (Diese Bedienung ist bei angezeigtem
Optionsmenü (☞ S. 18) nicht möglich.)

Bedienfelddisplay

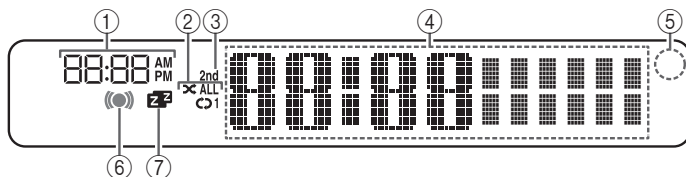

- ① **Weckzeit**
Zeigt die Weckzeit an (☞ S. 20).
- ② **Anzeige Wiederholungs-/
Zufallswiedergabe**
Zeigt den Wiedergabemodus an (☞ S. 8).
- ③ **Sekundäranzeige (nur MCR-B043D)**
Wird eingeschaltet, wenn ein Sekundärsender
wiedergegeben wird, wenn Sie einen DAB-Sender
hören.
- ④ **Multifunktionsanzeige**
Zeigt verschiedene Informationen an, einschließlich
Uhrzeit, Angaben zum aktuell wiedergegebenen Titel
oder die Frequenz des Radiosenders.
- ⑤ **Empfänger Fernbedienungs-signal**
Stellen Sie sicher, dass der Sensor nicht bedeckt ist
(☞ S. 1).
- ⑥ **Weckanzeige**
Leuchtet bei aktiviertem Wecker (☞ S. 20).
- ⑦ **Sleep-Anzeige**
Leuchtet bei aktiviertem Einschlaf-timer (☞ S. 19).

Fernbedienung

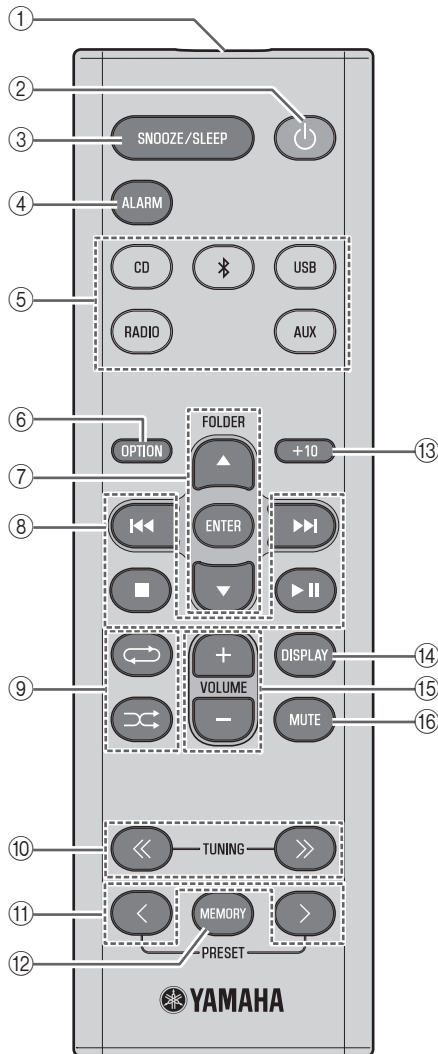
① **Sender des Fernbedienungssignals**② **⏻ (Ein/Aus)**

Schaltet das Gerät ein/aus (Bereitschaft).

Es gibt zwei Arten des Bereitschaftszustandes (☞ S. 5).

③ **SNOOZE/SLEEP**

Stellt den Einschlaf timer ein oder aktiviert den Schlummer-Modus des Weckers (☞ S. 19, 21).

④ **ALARM**

Schaltet den Wecker ein/aus (☞ S. 21).

⑤ **Eingangsquelle-Tasten**

Wählt die Audioquelle für die Wiedergabe. Wenn Sie eine dieser Tasten im Bereitschaftszustand drücken (außer ECO-Bereitschaft), schaltet sich das System automatisch ein.

(nur MCR-B043D) Drücken Sie während der Radiowiedergabe RADIO, um zwischen DAB/FM umzuschalten.

⑥ **OPTION**

Ruft das Optionsmenü auf (☞ S. 18).

⑦ **Elementauswahl-tasten**

FOLDER ▲/▼: Schaltet den Wiedergabeordner um und wählt Elemente oder bearbeitet numerische Werte, wenn Musik von Daten-CDs oder USB-Geräten wiedergegeben wird.

ENTER: Bestätigt einen ausgewählten Eintrag oder Wert.

⑧ **Audio-Steuertasten**

Verwenden Sie diese Tasten zur CD/USB-Gerät-Bedienung.

■: Stopp

▶||: Wiedergabe/Pause

⏮/⏭: Überspringen, Suchlauf rückwärts/vorwärts (gedrückt halten)

⑨ **↺ (Wiederholungswiedergabe)/****↻ (Zufallswiedergabe)**

Spielt Musik von CD oder USB-Gerät im Wiederholungs- bzw. Zufallsmodus ab (☞ S. 8).

⑩ **TUNING <</>>**

Sucht einen Sender (☞ S. 15, 16).

⑪ **PRESET </>**

Wählt einen Radio-Festsender aus (☞ S. 16, 17).

⑫ **MEMORY**

Speichert einen Radiosender (☞ S. 16).

⑬ **+10**

Überspringt zehn Songs nach dem aktuell wiedergegebenen Song.

Bei der Wiedergabe einer Daten-CD oder eines USB-Geräts überspringt diese Taste zehn Songs im aktuellen Ordner.

⑭ **DISPLAY**

Schaltet die im Bedienfelddisplay angezeigten Informationen um (☞ S. 7, 8, 15).

⑮ **VOLUME +/-**

Stellen Sie die Lautstärke ein.

⑯ **MUTE**

Schaltet den Ton stumm/ein.

ANSCHLÜSSE

Anschließen von Lautsprechern und Antenne

Schließen Sie die Lautsprecher und Antenne an.

Schließen Sie das Netzkabel dieses Geräts nicht eher an, bis alle Kabelanschlüsse fertig gestellt worden sind.

Bei schlechtem Radioempfang versuchen Sie Höhe, Ausrichtung oder Ort der Antenne zu ändern, um eine Stelle mit besserem Empfang ausfindig zu machen.

Bei Verwendung einer im Handel erhältlichen Außenantenne anstelle der mitgelieferten Antenne ist der Empfang möglicherweise besser.

◆ Lautsprecher



- Sie müssen die Enden der Lautsprecherkabel abisolieren (abmanteln), sodass die Leiter bloß liegen.
- Überprüfen Sie die Anschlüsse; vergewissern Sie sich, dass links und rechts (L, R) sowie die Polarität (rot: +, schwarz: -) nicht vertauscht wurden. Bei unsachgemäßem Anschluss sind der Klang unnatürlich und die niedrigen Frequenzen womöglich mangelhaft. Bei fehlerhaftem Anschluss wird möglicherweise kein Ton ausgegeben.
- Achten Sie darauf, dass die Leiter der Lautsprecherkabel sich nicht gegenseitig oder andere Metallteile berühren. Das kann sowohl dieses Gerät als auch die Lautsprecher beschädigen.
- Verwenden Sie nur die mitgelieferten Lautsprecher. Bei Verwendung anderer Lautsprecher ist der Klang möglicherweise unnatürlich.
- Bei Auftreten von Farbverzerrung oder anderen Störungen in einem nahe gelegenen Röhrenfernsehgerät, stellen Sie die Lautsprecher weiter vom Bildschirm entfernt auf.

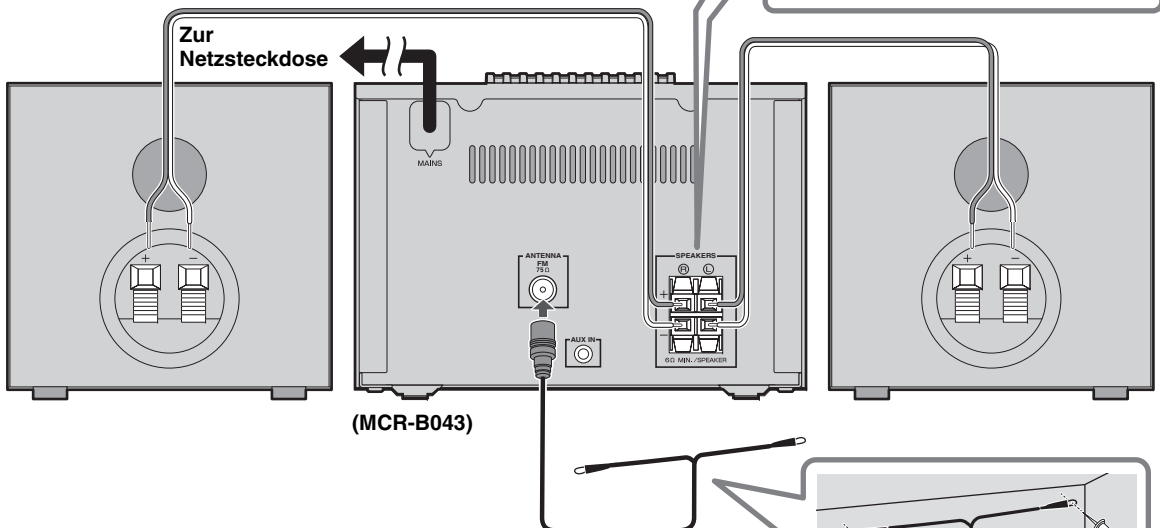
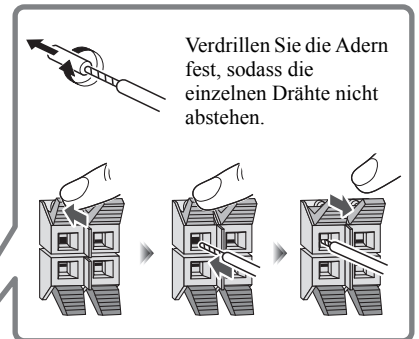

◆ Mitgelieferte Antenne



Achten Sie darauf, dass die Antenne weit ausgebreitet wird.

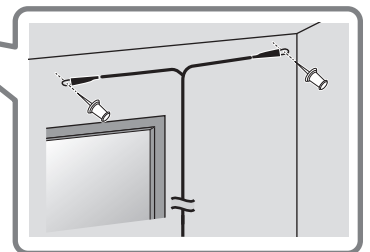

Anschließen des Netzkabels

Nach Abschluss aller Anschlüsse verbinden Sie das Netzkabel dieses Geräts mit einer Netzsteckdose.

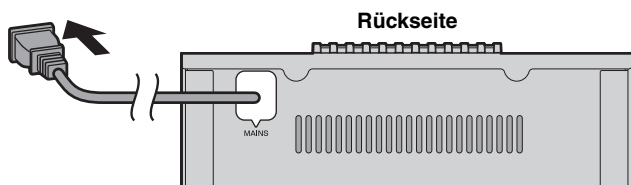

Weitere Anschlüsse

◆ USB-Gerät

Verbinden Sie Ihr USB-Gerät mit dem USB-Anschluss an der Vorderseite. Einzelheiten zu abspielbaren Dateien finden Sie unter „HINWEISE ZU DISCS UND USB-GERÄTEN“ (S. 25).



Das USB-Gerät wird automatisch geladen, wenn das Gerät eingeschaltet oder im Bereitschaftsmodus ist.



- Stoppen Sie die Wiedergabe, bevor Sie das USB-Gerät trennen.
- Abhängig vom USB-Gerät ist ein Laden nicht möglich.

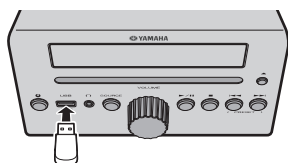

◆ Externe Geräte

Schließen Sie ein externes Gerät mithilfe eines im Handel erhältlichen Klinkensteckers (3,5 mm) an der AUX-Buchse auf der Rückseite an.

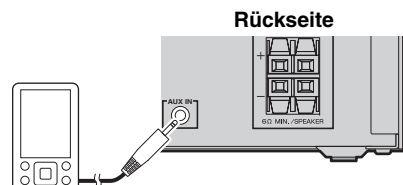

Informationen zum Bereitschaftszustand

Dieses Gerät verfügt über die beiden folgenden Bereitschaftszustände. Wählen Sie den Modus im Einstellungs Menü POWER SAVING (S. 18).

Modus	Einstellungs Menü (POWER SAVING)	Uhrzeitanzeige	Bluetooth-Verbindung	Laden von USB-Geräten	Wecker-Einstellung
ECO-Bereitschaft* (Energiesparmodus)	ECO	Die Uhr wird nicht angezeigt.	Deaktiviert	Deaktiviert	Deaktiviert
Bereitschaft	NORMAL	Wird angezeigt	Aktiviert	Aktiviert	Aktiviert

* Grundeinstellung

EINSTELLEN DER UHR (OPTIONSMENÜ)

Sie können Datum und Uhrzeit dieses Geräts über das Optionsmenü eingeben (☞ S. 18).

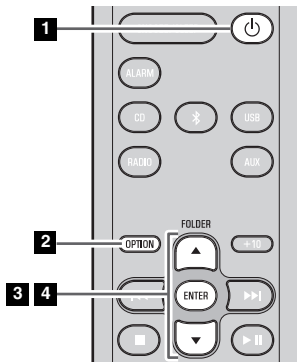

Uhrzeitanzeige

Anzeige (24 Stunden) bei eingeschaltetem Gerät

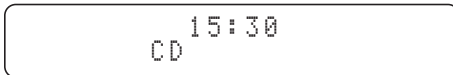

Anzeige (24 Stunden) bei ausgeschaltetem Gerät (Bereitschaft)*



Jan	Feb	Mar	Apr	May	Jun
Januar	Februar	März	April	Mai	Juni
Jul	Aug	Sep	Oct	Nov	Dec
Juli	August	September	Oktober	November	Dezember

* Im ECO-Bereitschaftsmodus wird die Uhrzeit nicht angezeigt.

1 Drücken Sie , um das Gerät einzuschalten.

2 Drücken Sie **OPTION**.

Das Optionsmenü wird angezeigt.

3 Drücken Sie , um „CLOCK SET“ zu wählen, und drücken Sie dann **ENTER**.

Das Display zeigt „CLOCK YEAR“ an, und der einzustellende Zahlenwert blinkt.

4 Stellen Sie Datum und Uhrzeit ein.

Drücken Sie , um die einzelnen Zahlenwerte zu bearbeiten, und drücken Sie dann **ENTER**, um die Einstellung zu bestätigen.

Stellen Sie die Einträge in der Reihenfolge Jahr → Monat → Tag → Stunde → Minute ein.

Wenn die Uhreinstellung abgeschlossen ist, zeigt das Display „Completed!“ an.

Nach Abschluss der Uhreinstellung beginnt der Sekundenzähler mit 0.



- Drücken Sie beim Vornehmen dieser Einstellungen **DISPLAY**, um das Zeitformat (12 Stunden / 24 Stunden) zu wählen.
- Um die Einstellung ohne Änderung abzubrechen, drücken Sie **OPTION**, bevor Sie die Einstellung bestätigen.



Die Zeiteinstellung wird zurückgesetzt, wenn das Gerät länger als eine Stunde nicht an das Stromnetz angeschlossen ist.

WIEDERGABE VON CDs ODER USB-GERÄTEN

Titel/Dateien von CDs/USB-Geräten werden folgendermaßen wiedergegeben.

- Wenn die Wiedergabe einer CD/eines USB-Geräts gestoppt wird, beginnt die Wiedergabe beim nächsten Mal am Anfang des zu dem Stopp-Zeitpunkt wiedergegebenen Titels.
 - Wenn Sie bei angehaltener Wiedergabe **■** drücken, werden die Titel beim nächsten Wiedergabestart folgendermaßen wiedergegeben:
 - **Audio-CD:** Vom ersten Titel der CD.
 - **Daten-CDs*/USB-Geräte:** Mit dem ersten Titel des Ordners, der den zuletzt abgespielten Titel enthält.
 - Wenn nach dem CD-/USB-Wiedergabestopp 20 Minuten lang keine Bedienung erfolgt, schaltet sich dieses Gerät automatisch aus (in Bereitschaft).
- * Eine „Daten-CD“ ist eine CD, die MP3-/WMA-Dateien enthält.



Einzelheiten zu abspielbaren Discs und Dateien finden Sie unter „HINWEISE ZU DISCS UND USB-GERÄTEN“ (S. 25).

Wiedergabe einer CD

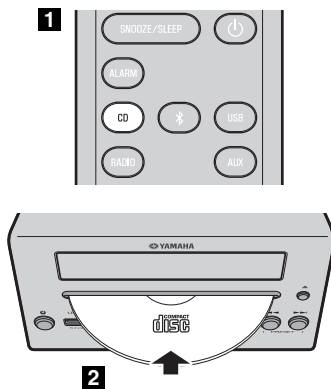

- 1** Drücken Sie die Wiedergabequellentaste **CD**, um CD als Audioquelle zu wählen.

Falls bereits eine CD eingelegt ist, beginnt die Wiedergabe.

- 2** Führen Sie eine CD in den Disc-Schacht ein.

Die Wiedergabe startet automatisch.

Die Wiedergabe kann entweder mit der Fernbedienung oder den Tasten auf der Gerätevorderseite gesteuert werden (S. 2, 3).



Legen Sie die Disc mit nach oben gewendeter Beschriftung ein.



Ordner und Dateien auf einer Daten-CD werden in alphabetischer Reihenfolge wiedergegeben.

◆ Überspringen von Ordnern (nur Fernbedienung)

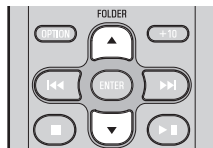

Während der Wiedergabe einer Daten-CD können Sie mit den Tasten **FOLDER ▲/▼** der Fernbedienung den Ordner wählen.

◆ Anzeigeeinformationen (nur Fernbedienung)

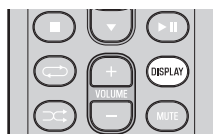

Nach Wiedergabestart oder Vorspringen zum nächsten Titel wird die Ordnernummer (nur Daten-CD) bzw. Titel-/Dateinummer mehrere Sekunden lang angezeigt.

Wenn Sie während der Wiedergabe oder Wiedergabepause eines Songs **DISPLAY** auf der Fernbedienung drücken, werden die Informationen im Bedienfelddisplay in folgender Reihenfolge angezeigt.

- Verstrichene Song-Wiedergabezeit
- Verbleibende Wiedergabezeit des Titels (nur für eine Audio-CD)
- Titelname*
- Name des Albums*
- Name des Künstlers*
- Dateiname (nur für eine Daten-CD)
- Ordnernamen (nur für eine Daten-CD)

* Wird nur angezeigt, wenn der Song diese Daten enthält.

Wiedergabe eines USB-Geräts

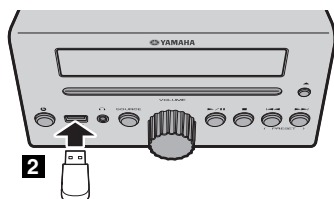
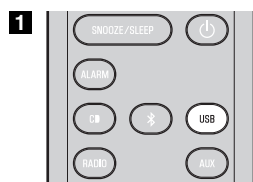

1 Drücken Sie die Wiedergabequellentaste **USB**, um USB als Audioquelle zu wählen. Falls bereits ein USB-Gerät angeschlossen ist, beginnt die Wiedergabe.

2 Schließen Sie ein USB-Gerät an den USB-Anschluss an.

Die Wiedergabe startet automatisch. Die Wiedergabe kann entweder mit der Fernbedienung oder den Tasten auf der Gerätevorderseite gesteuert werden (S. 2, 3).



Ordner und Dateien werden in der Reihenfolge, in der sie geschrieben wurden, wiedergegeben.



Stoppen Sie die Wiedergabe, bevor Sie das USB-Gerät trennen.

◆ Überspringen von Ordnern (nur Fernbedienung)

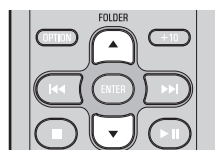

Während der Wiedergabe eines USB-Geräts können Sie mit den Tasten **FOLDER ▲/▼** der Fernbedienung den Ordner wählen.

◆ Anzeigeinformationen (nur Fernbedienung)



Nach Wiedergabestart oder Vorspringen zum nächsten Titel wird mehrere Sekunden lang die Ordner-/Dateinummer angezeigt.

Wenn Sie während der Wiedergabe oder Wiedergabepause eines Songs **DISPLAY** auf der Fernbedienung drücken, werden die Informationen im Bedienfelddisplay in folgender Reihenfolge angezeigt.

- - Verstrichene Song-Wiedergabezeit
- Titelname*
- Name des Albums*
- Name des Künstlers*
- Dateiname
- Ordnername

* Wird nur angezeigt, wenn der Song diese Daten enthält.

Verwendung der Wiederholungs-/Zufallswiedergabe (nur Fernbedienung)

Der Wiedergabemodus erscheint in der Wiederholungs-/Zufallswiedergabeanzeige im Bedienfelddisplay.

◆ Wiederholungswiedergabe



Drücken Sie wiederholt (Wiederholungswiedergabe), um einen der folgenden Wiedergabemodi zu wählen.

Keine Anzeige: Wiederholungsmodus ausgeschaltet

1: 1 Titel

: Alle Titel in dem Ordner (nur Daten-CD/USB-Gerät)

ALL: Alle Titel

◆ Zufallswiedergabe



Drücken Sie wiederholt (Zufallswiedergabe), um einen der folgenden Wiedergabemodi zu wählen.

Keine Anzeige: Zufallsmodus ausgeschaltet

: Alle Titel in dem Ordner (nur Daten-CD/USB-Gerät)

ALL: Alle Titel

MUSIK VON IHREM *Bluetooth*-GERÄT WIEDERGEBEN

Dieses Gerät bietet *Bluetooth*-Funktionalität. Sie können drahtlos Musik von Ihrem *Bluetooth*-Gerät (Mobiltelefon, digitaler Audio-Player usw.) wiedergeben. Schlagen Sie hierzu auch in der Anleitung Ihres *Bluetooth*-Geräts nach.

Wiedergabe von Ihrem *Bluetooth*-Gerät

Koppeln ist nur dann notwendig, wenn Ihr *Bluetooth*-Gerät zum ersten Mal mit diesem Gerät eingesetzt wird oder die Koppelungseinstellungen gelöscht wurden. Beim so genannten Koppeln wird das übertragende Gerät (im Folgenden „das andere Gerät“) auf diesem Gerät registriert. Nach dem Koppeln können Verbindungen bequem erneut hergestellt werden, auch wenn die *Bluetooth*-Verbindung getrennt wurde (☞ S. 10). Bei erfolglosem Koppeln siehe „*Bluetooth*“ unter „FEHLERBEHEBUNG“ (☞ S. 23).



Yamaha kann nicht gewährleisten, dass alle *Bluetooth*-Geräte eine drahtlose Verbindung mit diesem Gerät herstellen können.



- Dieses Gerät kann mit bis zu 4 anderen Geräten gekoppelt werden. Nach erfolgreichem Koppeln mit einem fünften Gerät werden die Kopplungsdaten des am längsten nicht mehr verbundenen Geräts gelöscht.
- Während die Verbindung mit dem *Bluetooth*-Gerät hergestellt wird und die Kopplung mit einem anderen Gerät durchgeführt wird, wird die aktuelle *Bluetooth*-Verbindung unterbrochen.

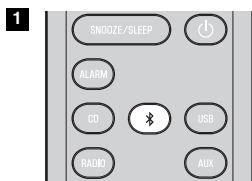

3

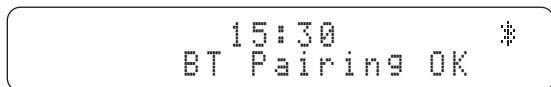

- 1 Drücken Sie die Quellentaste \rightarrow länger als 2 Sekunden, um in den Kopplungsmodus zu wechseln.

- Der Kopplungsmodus wird 5 Minuten lang beibehalten.
- Im Kopplungsmodus zeigt das Bedienfelddisplay dieses Geräts „BT Pairing...“ an.



Sie können auch zum Kopplungsmodus wechseln, indem Sie **SOURCE** am Gerät gedrückt halten.

- 2 Führen Sie eine *Bluetooth*-Kopplung auf dem anderen Gerät aus.

Für Einzelheiten beziehen Sie sich auf die Bedienungsanleitung des anderen Geräts.

- 3 Wählen Sie in der Liste der *Bluetooth*-Verbindungen des anderen Geräts dieses Gerät (MCR-B043 Yamaha oder MCR-B043D Yamaha) aus.

Nach dem Koppeln zeigt das Bedienfelddisplay dieses Geräts „BT Pairing OK“ an.



Falls Sie ein Passwort benötigen, geben Sie die Zahlen „0000“ ein.

- 4 Verbinden Sie dieses Gerät und das andere Gerät über *Bluetooth*.

- 5 Geben Sie Musik von Ihrem *Bluetooth*-Gerät wieder.



Vergewissern Sie sich, dass die Lautstärke dieses Geräts nicht zu hoch eingestellt ist. Wir empfehlen, dass Sie die Lautstärke auf dem anderen Gerät regeln.





- Wenn Sie eine Verbindung über *Bluetooth* von einem anderen Gerät herstellen, während sich dieses Gerät im Bereitschaftszustand befindet (außer ECO-Bereitschaft), schaltet sich dieses Gerät automatisch ein.
- Wenn die gewählte Audioquelle *Bluetooth* ist und Sie die *Bluetooth*-Verbindung am anderen Gerät trennen, schaltet sich dieses Gerät automatisch aus (in Bereitschaft).
- Wenn die gewählte Audioquelle *Bluetooth* ist und 20 Minuten lang weder eine *Bluetooth*-Verbindung hergestellt wird noch eine Bedienung erfolgt, schaltet sich dieses Gerät automatisch aus (in Bereitschaft).

Verbinden eines bereits gekoppelten Geräts über *Bluetooth*

Wurde bereits eine Kopplung vorgenommen, kann ein *Bluetooth*-Gerät das nächste Mal bequem verbunden werden.

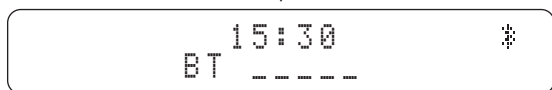
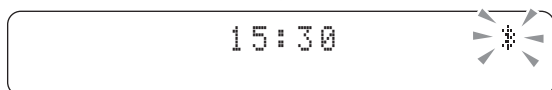
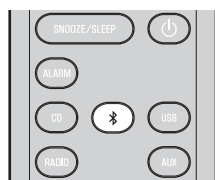
◆ Verbindung auf diesem Gerät erstellen



Drücken Sie die Wiedergabequellentaste , um *Bluetooth* als Audioquelle zu wählen.

Die *Bluetooth*-Anzeige im Bedienfelddisplay blinkt; dieses Gerät sucht das zuletzt über *Bluetooth* verbundene Gerät und stellt dann eine Verbindung her. (Sie müssen zuvor die *Bluetooth*-Einstellung des anderen Geräts aktivieren.)

Nach dem Herstellen der *Bluetooth*-Verbindung leuchtet die *Bluetooth*-Anzeige und der Name des anderen Geräts wird angezeigt.

◆ Verbindung vom anderen Gerät herstellen

- 1 Aktivieren Sie *Bluetooth* in den *Bluetooth*-Einstellungen des anderen Geräts.
- 2 Wählen Sie in der Liste der *Bluetooth*-Verbindungen des anderen Geräts dieses Gerät (MCR-B043 Yamaha oder MCR-B043D Yamaha) aus.

Die *Bluetooth*-Verbindung wird hergestellt, und das Bedienfelddisplay dieses Geräts zeigt den Namen des anderen Geräts an.



Bluetooth-Verbindungen können nicht auf dem anderen Gerät hergestellt werden, wenn sich dieses Gerät im ECO-Bereitschaftsmodus befindet (☞ S. 5).

Bluetooth-Verbindung trennen

Findet einer der folgenden Bedienungsvorgänge statt, während eine *Bluetooth*-Verbindung benutzt wird, wird die *Bluetooth*-Verbindung getrennt.

- Es wird zu einer anderen Audioquelle als *Bluetooth* umgeschaltet.
- Das Gerät wird ausgeschaltet.
- Die *Bluetooth*-Verbindung wird auf dem anderen Gerät getrennt.

WIEDERGABE VON DAB-SENDERN (nur MCR-B043D)

DAB (Digital Audio Broadcasting) und DAB+ verwenden digitale Signale für einen klareren Klang und stabileren Empfang im Vergleich zu Analogsignalen.

DAB+ basiert auf dem ursprünglichen DAB-Standard, verwendet aber ein effizienteres Audiocodex.

DAB und DAB+ werden in Datenblöcken gesendet, die als „Ensembles“ bezeichnet werden und die mehrere verschiedene Radiosender enthalten können, die gleichzeitig gesendet werden.

DAB und DAB+ können außerdem umfangreiche Textinformationen enthalten, sodass Sie einen Sender über den Namen auswählen können.

Andere Informationen, wie der Ensemblename oder der Status des Digitalsignals, können im Bedienfelddisplay angezeigt werden.

Der Begriff „DAB“ in dieser Bedienungsanleitung kann sich auch auf „DAB+“ beziehen.

Vorbereitung für den DAB-Empfang

Bevor Sie DAB-Sender einstellen, muss ein erster Suchlauf durchgeführt werden. Wenn Sie DAB zum ersten Mal auswählen, wird der erste Suchlauf automatisch ausgeführt.

Zum Wiedergeben eines DAB-Senders schließen Sie die Antenne an, wie unter „Anschließen von Lautsprechern und Antenne“ (S. 4) beschrieben.

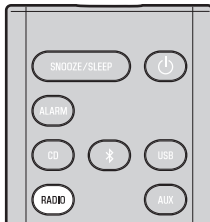

Drücken Sie die Wiedergabequellentaste **RADIO**, um DAB als Wiedergabequelle zu wählen.

Der erste Suchlauf startet. Während des Suchlaufs wird der Fortschritt im Bedienfelddisplay angezeigt.

Wenn der Scan abgeschlossen ist, wird die Anzahl der empfangbaren DAB-Sender im Bedienfelddisplay angezeigt.



Wenn der erste Suchlauf durchgeführt wird, werden die gespeicherten DAB-Senderinformationen und voreingestellten DAB-Sender gelöscht.

◆ Erneutes Durchführen des ersten Suchlaufs (Optionsmenü)

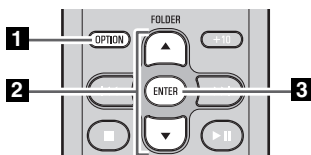

1 Drücken Sie **OPTION**.

Das Optionsmenü wird angezeigt.

2 Drücken Sie **▲/▼**, um „DAB INIT SCAN“ zu wählen, und drücken Sie dann **ENTER**.

„Press ENTER“ wird angezeigt.

3 Drücken Sie **ENTER**.

Der erste Suchlauf startet.

Auswählen von DAB-Sendern

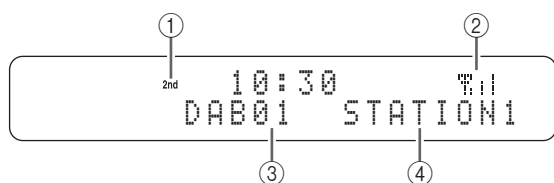
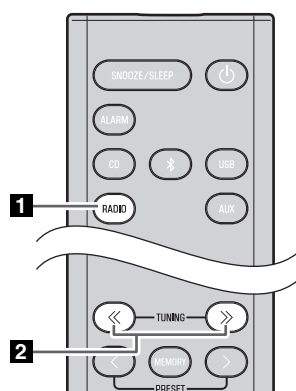

1 Drücken Sie die Wiedergabequellentaste **RADIO**, um DAB als Wiedergabequelle zu wählen.

2 Drücken Sie **TUNING** << / >>, um den DAB-Sender zu wählen.

Beim DAB-Empfang werden DAB-Senderinformationen im Bedienfelddisplay angezeigt. Wenn das Gerät kein DAB-Signal empfängt, wird „Off Air“ statt des DAB-Sendernamens angezeigt.

① Sekundäranzeige:

Einige Sender verfügen über Nebensender (Sekundärsender).

Wenn ein Sekundärsender wiedergegeben wird, wird die Sekundäranzeige angezeigt.

② Anzeige der Signalstärke:

Zeigt die aktuelle Signalstärke an.

③ Voreinstellungsnummer

④ DAB-Sendername

◆ Anzeigeeinformationen (nur Fernbedienung)

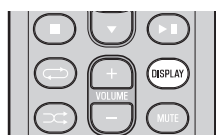

Wenn Sie **DISPLAY** auf der Fernbedienung drücken, werden die Informationen im Bedienfelddisplay in folgender Reihenfolge angezeigt.

- STATION LABEL, PRESET NUMBER
- DLS (Dynamic Label Segment)
- ENSEMBLE LABEL
- CHANNEL/FREQ (Kanalbezeichnung und Frequenz)
- SIGNAL QUALITY
- AUDIO FORMAT (Audioformat, DRC)

◆ DAB-Frequenzinformationen

Dieses Gerät kann nur das Band III empfangen.

Frequenz	Kanalbezeichnung	Frequenz	Kanalbezeichnung	Frequenz	Kanalbezeichnung
174,928	5A	197,648	8B	220,352	11C
176,640	5B	199,360	8C	222,064	11D
178,352	5C	201,072	8D	223,936	12A
180,064	5D	202,928	9A	225,648	12B
181,936	6A	204,640	9B	227,360	12C
183,648	6B	206,352	9C	229,072	12D
185,360	6C	208,064	9D	230,784	13A
187,072	6D	209,936	10A	232,496	13B
188,928	7A	211,648	10B	234,208	13C
190,640	7B	213,360	10C	235,776	13D
192,352	7C	215,072	10D	237,488	13E
194,064	7D	216,928	11A	239,200	13F
195,936	8A	218,640	11B		

Vorprogrammierung von DAB-Sendern (nur Fernbedienung)

Verwenden Sie die Voreinstellungsfunktion, um Ihre 30 bevorzugten Radiosender zu speichern.

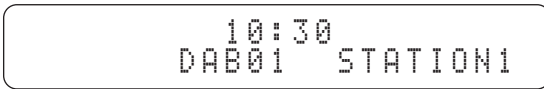
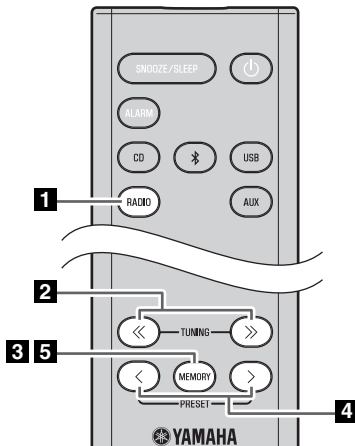

- 1** Drücken Sie die Wiedergabequellentaste **RADIO**, um DAB als Wiedergabequelle zu wählen.
- 2** Drücken Sie **TUNING** <</>, um einen Sender auszuwählen, den Sie vorprogrammieren möchten.
- 3** Drücken Sie **MEMORY**.
Das Display zeigt „PRESET MEMORY“ an, und die Festsendernummer blinkt.
- 4** Drücken Sie **PRESET** </>, um eine Festsendernummer zu wählen.
 - ☀ Die niedrigste verfügbare Festsendernummer wird angezeigt.
 - Falls Sie die Vorprogrammierung abbrechen möchten, drücken Sie ■.
 - Falls Sie eine besetzte Festsendernummer wählen, wird der vorherige Festsender durch den neuen Sender ersetzt.
- 5** Drücken Sie **MEMORY**.
Dadurch wird der DAB-Sender gespeichert. Wenn die Vorprogrammierung abgeschlossen ist, zeigt das Display „Completed!“ an.

◆ Löschen eines Festsenders (Optionsmenü)

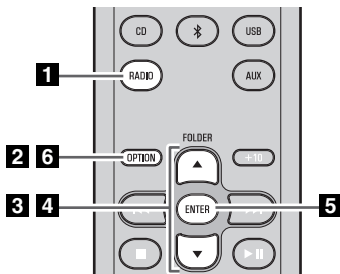

- 1** Drücken Sie die Wiedergabequellentaste **RADIO**, um DAB als Wiedergabequelle zu wählen.
- 2** Drücken Sie **OPTION**.
Das Optionsmenü wird angezeigt.
- 3** Drücken Sie ▲/▼, um **PRESET DELETE** zu wählen, und drücken Sie dann **ENTER**.
- 4** Drücken Sie ▲/▼, um die Nummer des Festsenders zu wählen, den Sie löschen möchten.
 - ☀ Falls Sie den Löschvorgang abbrechen möchten, drücken Sie **OPTION**.
- 5** Drücken Sie **ENTER**, um den Vorgang zu beenden.
Wenn der Löschvorgang abgeschlossen ist, zeigt das Display „Deleted!“ an.
- 6** Drücken Sie **OPTION**, um das Optionsmenü zu verlassen.

Aufrufen von DAB-Festsendern

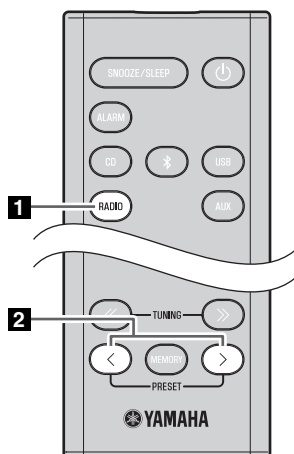

- 1** Drücken Sie die Wiedergabequellentaste **RADIO**, um DAB als Wiedergabequelle zu wählen.
- 2** Drücken Sie **PRESET** </>, um die Nummer des DAB-Senders zu wählen, den Sie hören möchten.



Sie können nur vorprogrammierte Sender wählen.

Überprüfen der Signalstärke der DAB-Sender (Optionsmenü)

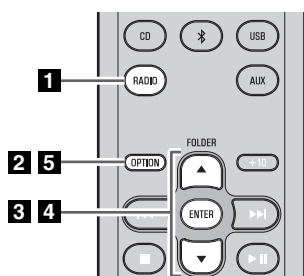

- 1** Drücken Sie die Wiedergabequellentaste **RADIO**, um DAB als Wiedergabequelle zu wählen.
- 2** Drücken Sie **OPTION**.
Das Optionsmenü wird angezeigt.
- 3** Drücken Sie **▲/▼**, um TUNE AID zu wählen, und drücken Sie dann **ENTER**.
- 4** Drücken Sie **▲/▼**, um den DAB-Sender zu wählen.
Die Signalstärke wird angezeigt.
- 5** Drücken Sie **OPTION**, um das Optionsmenü zu verlassen.

WIEDERGABE VON FM-SENDERN

Auswählen eines FM-Senders

Zum Wiedergeben eines FM-Senders schließen Sie die Antenne an, wie unter „Anschließen von Lautsprechern und Antenne“ (S. 4) beschrieben.

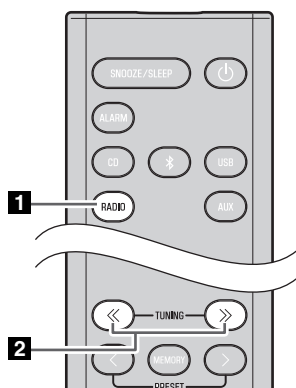

1 Drücken Sie die Wiedergabequellentaste **RADIO**, um FM als Wiedergabequelle zu wählen.

2 Stellen Sie einen FM-Sender ein.

Automatische Sendersuche: Halten Sie **TUNING** << / >> gedrückt.

Manuelle Sendersuche: Drücken Sie **TUNING** << / >> wiederholt.



Falls Sie einen FM-Sender manuell einstellen, wird der Ton in Mono wiedergegeben.

◆ Anzeigeinformationen (nur Fernbedienung)

Wenn Sie **DISPLAY** auf der Fernbedienung drücken, werden die Informationen im Bedienfelddisplay in folgender Reihenfolge angezeigt.

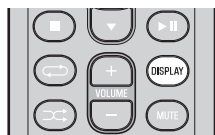

Festsendernummer und Frequenz ↔ Empfangsstatus*

* Beispiel Empfangsstatusanzeige

TUNED/STEREO: Ein starkes Stereo-FM-Signal wird empfangen.

TUNED/MONO: Ein Mono-FM-Signal wird empfangen. (Ein Stereo-FM-Sender wird in Mono empfangen, wenn das Signal schwach ist.)

Not TUNED: Es wird kein Signal empfangen.

Radio-Daten-System-Informationen anzeigen

Wenn Sie während dem Empfang von Radio-Daten-System-Informationen **DISPLAY** auf der Fernbedienung drücken, werden die Informationen im Bedienfelddisplay in folgender Reihenfolge angezeigt.

- PS (Program Service = Sendername)
- PTY (Programmtyp)
- RT (Radiotext)
- CT (Clock Time = Uhrzeit)
- Empfangsstatus
- Festsendernummer und Frequenz



Falls die Signalübertragung des Radio-Daten-System-Senders zu schwach ist, kann dieses Gerät die Radio-Daten-System-Informationen möglicherweise nicht vollständig empfangen. Insbesondere die RT (Radiotext)-Informationen belegen eine große Bandbreite, wodurch sie im Vergleich zu anderen Informationen möglicherweise schlechter empfangen werden können.

Vorprogrammierung von FM-Sendern (nur Fernbedienung)

Verwenden Sie die Voreinstellungsfunktion, um Ihre 30 bevorzugten Radiosender zu speichern. Drücken Sie zuerst die Wiedergabequellenaste **RADIO**, um FM als Wiedergabequelle zu wählen.

◆ Automatische Vorprogrammierung

Mit dieser Methode werden automatisch nur Sender mit gutem Empfang gesucht und gespeichert.

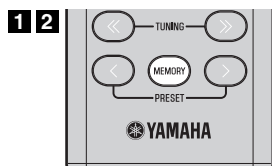

1 Halten Sie **MEMORY** gedrückt.
„AUTO PRESET“ wird angezeigt, und „Press MEMORY“ blinkt.

2 Drücken Sie **MEMORY**.
Die automatische Vorprogrammierung beginnt. Wenn die Vorprogrammierung abgeschlossen ist, zeigt das Display „Completed!“ an.



Wenn Sie eine automatische Vorprogrammierung vornehmen, werden alle gespeicherten Sender gelöscht und neue Sender gespeichert.



Falls Sie die automatische Vorprogrammierung abbrechen möchten, drücken Sie ■.

◆ Manuelle Vorprogrammierung

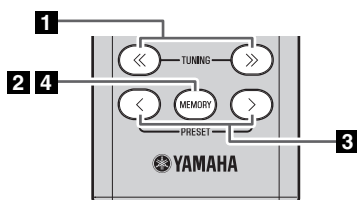

1 Drücken Sie **TUNING** << / >>, um einen Sender einzustellen, den Sie vorprogrammieren möchten.

2 Drücken Sie **MEMORY**.
Das Display zeigt „PRESET MEMORY“ an, und die Festsendernummer blinkt.

3 Drücken Sie **PRESET** </>, um eine Festsendernummer zu wählen.



- Die niedrigste verfügbare Festsendernummer wird angezeigt.
- Falls Sie die Vorprogrammierung abbrechen möchten, drücken Sie ■.
- Falls Sie eine belegte Festsendernummer wählen, wird der vorherige Festsender durch den neuen Sender ersetzt.

4 Drücken Sie **MEMORY**.
Wenn die Vorprogrammierung abgeschlossen ist, zeigt das Display „Completed!“ an.

◆ Löschen eines Festsenders (Optionsmenü)

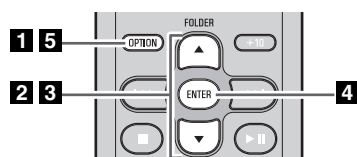

1 Drücken Sie **OPTION**.
Das Optionsmenü wird angezeigt.

2 Drücken Sie ▲/▼, um **PRESET DELETE** zu wählen, und drücken Sie dann **ENTER**.

3 Drücken Sie ▲/▼, um die Nummer des Festsenders zu wählen, den Sie löschen möchten.



Falls Sie den Löschvorgang abbrechen möchten, drücken Sie **OPTION**.

4 Drücken Sie **ENTER**, um den Vorgang zu beenden.
Wenn der Löschvorgang abgeschlossen ist, zeigt das Display „Deleted!“ an.

5 Drücken Sie **OPTION**, um das Optionsmenü zu verlassen.

Aufrufen von FM-Festsendern

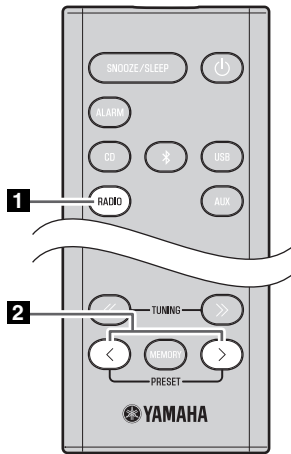

1 Drücken Sie die Wiedergabequellentaste **RADIO**, um FM als Wiedergabequelle zu wählen.

2 Drücken Sie **PRESET </>**, um die Nummer des Festsenders zu wählen, den Sie hören möchten.



Sie können nur vorprogrammierte Sender wählen.

WIEDERGABE VON EXTERNEN QUELLEN

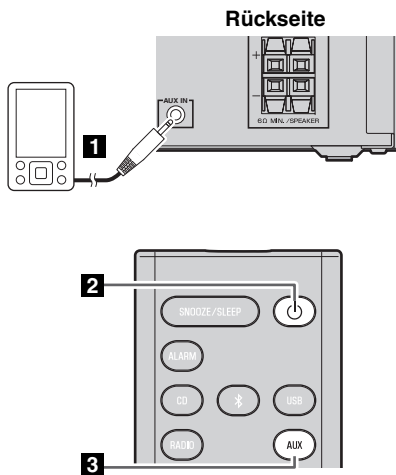

1 Schließen Sie ein externes Gerät mithilfe eines im Handel erhältlichen Klinkensteckers (3,5 mm) an der AUX-Buchse auf der Rückseite an.



- Schalten Sie das Gerät aus, bevor Sie das Audiokabel anschließen.
- Stellen Sie vor dem Anschluss die Lautstärke dieses Geräts und Ihres externen Audiogeräts auf leise.

2 Drücken Sie **⏻**, um das Gerät einzuschalten.

3 Drücken Sie die Wiedergabequellentaste **AUX**, um AUX als Audioquelle zu wählen.

4 Starten Sie die Wiedergabe des angeschlossenen externen Audiogeräts.

NÜTZLICHE FUNKTIONEN

Verwendung des Optionsmenüs

Drücken Sie **OPTION**, um das Optionsmenü im Bedienfelddisplay aufzurufen und Zugang zu den folgenden Einstellungsmöglichkeiten zu erhalten.



▲ (Auswurf Taste) kann bei angezeigtem Optionsmenü nicht bedient werden.

Optionsmenü	Einstellung oder Bereich	Siehe Seite
PRESET DELETE	Löscht einen Festsender (nur verfügbar, wenn DAB* ¹ /FM als Quelle gewählt ist).	13, 16
DAB INIT SCAN*¹	Führt den ersten Suchlauf aus (wird nur angezeigt, wenn DAB als Quelle gewählt ist).	11
DAB TUNE AID*¹	Überprüft die Signalstärke von DAB-Sendern (wird nur angezeigt, wenn DAB als Quelle gewählt ist).	14
DIMMER	Stellt die Helligkeit des Bedienfelddisplays ein (1 * ² : hell, 2 : normal, 3 : schwach).	–
EQ LOW	Regelt die Klangeigenschaften (niedrige Frequenzen) (-10 - 0 * ² - +10 dB).	–
EQ MID	Regelt die Klangeigenschaften (mittlere Frequenzen) (-10 - 0 * ² - +10 dB).	–
EQ HIGH	Regelt die Klangeigenschaften (hohe Frequenzen) (-10 - 0 * ² - +10 dB).	–
BALANCE	Regelt die Balance der Lautstärke zwischen den Lautsprechern rechts und links (L+10 - CENTER * ² - R+10).	–
POWER SAVING	Schaltet den Bereitschaftszustand auf NORMAL oder ECO (Energiesparmodus).	5
AUTO PWR STDBY	Sie können bestimmen, wann sich das Gerät automatisch ausschalten (in Bereitschaft schalten) soll. Wenn das Gerät innerhalb der von Ihnen festgelegten Zeitdauer nicht bedient wird, schaltet sich das Gerät aus (in Bereitschaft) (TIME 12H : 12 Stunden, TIME 8H * ² : 8 Stunden, TIME 4H : 4 Stunden, TIME 2H : 2 Stunden, OFF : Das Gerät schaltet sich nicht aus (in Bereitschaft).	–
CLOCK SET	Stellt Datum und Uhrzeit ein.	6
ALARM SET	Stellt den Wecker ein.	20
BLUETOOTH	Verbindung des Geräts und einer anderen Komponente über <i>Bluetooth</i> (ON * ² : aktiviert, OFF : deaktiviert).	9

*¹ nur MCR-B043D

*² Grundeinstellung

◆ Vorgehensweise für die Einstellung

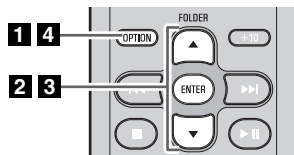

1 Drücken Sie **OPTION**.

Das Optionsmenü wird angezeigt.

2 Drücken Sie ▲/▼, um den einzustellenden Menüpunkt auszuwählen, und drücken Sie dann **ENTER**.

3 Drücken Sie ▲/▼, um die Einstellung zu ändern, und dann **ENTER**, um sie zu bestätigen.

Falls Sie weitere Einstellungen vornehmen möchten, wiederholen Sie diesen Vorgang ab Schritt **2**.

4 Drücken Sie **OPTION**, um das Optionsmenü zu verlassen.



Um die Einstellung ohne Änderung abzubrechen, drücken Sie **OPTION**, bevor Sie die Einstellung bestätigen.

Verwendung des Einschlaf timers

Wenn die festgelegte Dauer abgelaufen ist, schaltet sich das Gerät aus.



Drücken Sie **SNOOZE/SLEEP** wiederholt, um die Dauer bis zum Ausschalten des Geräts zu bestimmen.

Sie können 30, 60, 90, 120 Minuten oder OFF einstellen. Wurde eine Dauer ausgewählt, wird der Einschlaf-Timer aktiviert und die Einschlaf-Anzeige (ZZ) auf dem Bedienfelddisplay angezeigt.



Wenn Sie bei aktiviertem Einschlaf-Timer erneut **SNOOZE/SLEEP** drücken, wird die Einstellung des Einschlaf-Timers aufgehoben.

Verwendung der Weckfunktion (IntelliAlarm)

Dieses Gerät verfügt über eine Weckfunktion, die zur eingestellten Uhrzeit auf verschiedene Weisen Audioquellen oder einen Piepton (interner Weckton) wiedergibt. Die Weckfunktion verfügt über die folgenden Funktionen.

◆ 3 Wecktypen

Wählen Sie aus 3 verschiedenen Wecktypen und kombinieren Sie Musik mit Pieptönen.

SOURCE+BEEP	Die ausgewählte Audioquelle und der Piepton werden zur gleichen Zeit wiedergegeben. Die Wiedergabe der Quelle wird 3 Minuten vor der eingestellten Zeit eingeleitet, und die Lautstärke steigt allmählich bis zur eingestellten Lautstärke. Zur eingestellten Zeit wird dann der Piepton aktiviert.
SOURCE	Die gewählte Audioquelle wird zur festgelegten Zeit wiedergegeben. Die Lautstärke beginnt leise und nimmt bis zur eingestellten Lautstärke schrittweise zu.
BEEP	Zur festgelegten Zeit wird nur der Piepton wiedergegeben.

◆ Verschiedene Audioquellen

Wählen Sie Audio-CD, Daten-CD, USB-Gerät oder DAB*/FM. Je nach Audioquelle können außerdem folgende Wiedergabeverfahren gewählt werden:

Quelle	Wiedergabeverfahren	Funktion
Audio-CD	Ausgewählter Titel	Der ausgewählte Titel wird wiederholt wiedergegeben.
	Fortsetzen (RESUME)	Der Titel, den Sie zuletzt gehört haben, wird wiedergegeben.
Daten-CD/USB-Gerät	Ordner	Der ausgewählte Ordner wird wiederholt wiedergegeben.
	Fortsetzen (RESUME)	Der Titel, den Sie zuletzt gehört haben, wird wiedergegeben.
DAB*/FM	Festsender	Der ausgewählte Festsender wird wiedergegeben.
	Fortsetzen (RESUME)	Der DAB*/FM-Sender, den Sie zuletzt gehört haben, wird wiedergegeben.

* nur MCR-B043D



Sie können *Bluetooth* und *AUX* nicht als Audioquelle auswählen.

◆ Schlummerfunktion

Mithilfe der Schlummerfunktion wird der Weckton nach 5 Minuten erneut wiedergegeben (☞ S. 21).

Einstellen der Weckfunktion

◆ Einstellen der Weckzeit und des Weckertyps (Optionsmenü)



Befindet sich das Gerät im ECO-Bereitschaftsmodus, ist die Weckfunktion nicht verfügbar. Stellen Sie den Optionsmenüpunkt POWER SAVING auf NORMAL ein, um die Weckfunktion benutzen zu können (*S³ S. 18).

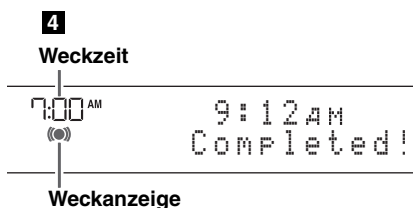
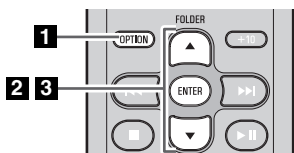

1 Drücken Sie **OPTION**.

Das Optionsmenü wird angezeigt.

2 Drücken Sie **▲/▼**, um „ALARM SET“ zu wählen, und drücken Sie dann **ENTER**.

Die Weckanzeige ((●)) und der Zahlenwert, den Sie bearbeiten, blinken.

3 Stellen Sie den Wecker ein.

Stellen Sie die unten beschriebenen Punkte ①-④ ein.

Drücken Sie **▲/▼**, um einen Zahlenwert zu wählen, dann **ENTER**, um ihn zu bestätigen.

Punkte	Einstellung oder Bereich
① ALARM TIME	Nehmen Sie Ihre Einstellungen in der Reihenfolge Stunden → Minuten vor.
② ALARM TYPE	Wählen Sie SOURCE+BEEP, SOURCE oder BEEP. Für Einzelheiten siehe „3 Wecktypen“ (*S ³ S. 19). Wenn Sie BEEP wählen, fahren Sie mit ④ fort.
③ ALARM SOURCE (wenn Sie SOURCE+BEEP oder SOURCE als Wecktyp gewählt haben)	<p>CD: Gibt Musik von einer CD wieder. Bestimmen Sie die Titelnnummer (Daten-CD: Ordnernummer) (RESUME*¹, 1-99).</p> <p>USB: Gibt Musik von einem USB-Gerät wieder. Bestimmen Sie die Ordnernummer (RESUME, 1-999).</p> <p>DAB*²/FM: Geben Sie einen DAB-*²/FM-Sender wieder. Bestimmen Sie die Festsendernummer (RESUME, 1-30).</p> <p>! Wenn die gewählte Quelle zum eingestellten Weckzeitpunkt nicht wiedergegeben werden kann, wird der Piepton wiedergegeben.</p>
④ ALARM VOLUME	Stellt die Lautstärke (5-60) des Weckers ein.

*1 Wenn Sie für die Titel-/Ordner-/Festsendernummer RESUME wählen, wird der zuletzt wiedergegebene Titel/Ordner/Festsender wiedergegeben (fortgesetzte Wiedergabe).

*2 nur MCR-B043D

4 Schließen Sie die Einstellungen ab.

Nach Abschluss der VOLUME-Einstellung in Punkt ④ zeigt das Display „Completed!“ an, und Ihre Einstellungen werden bestätigt.

Der Wecker wird eingeschaltet, und die Weckanzeige ((●)) leuchtet.



Falls Sie beim Einstellen der Weckfunktion **OPTION** drücken oder das Gerät ausschalten, werden die Einstellungen aufgehoben.

◆ Ein-/Ausschalten des Weckers



Drücken Sie **ALARM**, um den Wecker ein-/ auszuschalten.

Bei aktiviertem Wecker leuchtet die Weckanzeige ((●●)), und die Weckzeit wird angezeigt.

Wenn Sie **ALARM** erneut drücken, werden die Alarmanzeige ((●●)) und der Wecker ausgeschaltet.



Ist der Optionsmenüpunkt POWER SAVING auf ECO eingestellt, ist die **Weckfunktion nicht verfügbar** (ESP S. 18).

Bedienungsvorgänge während der Wiedergabe des Wecktons

Bei Erreichen der eingestellten Weckzeit wird der eingestellte Weckton wiedergegeben. Während der Wiedergabe sind folgende Bedienungsvorgänge verfügbar.

◆ Schlummerpause einlegen (Snooze)



Drücken Sie **SNOOZE/SLEEP**.

SNOOZE schaltet den Weckton aus und setzt ihn nach 5 Minuten fort.



- Wenn Sie SOURCE+BEEP als Weckertyp gewählt habe, drücken Sie **SNOOZE/SLEEP** einmal, um den Piepton, oder zweimal, um die Audioquelle auszuschalten. Fünf Minuten nach Beendigung der Wiedergabe der Audioquelle wird deren Wiedergabe erneut eingeleitet und der Piepton fortgesetzt.
- Andere Tasten mit Ausnahme von  können ebenfalls als Schlummer-Taste verwendet werden.

◆ Wecker ausschalten



Drücken Sie **ALARM** oder .



- Sie können ebenfalls **SNOOZE/SLEEP** gedrückt halten, um den Wecker auszuschalten.
- Falls Sie den Wecker nicht ausschalten, schalten sich dieser und das Gerät nach 60 Minuten aus.
- Die Weckfunktion-Einstellungen bleibt auch dann gespeichert, wenn Sie die Weckfunktion ausschalten. Wenn Sie **ALARM** drücken, um die Weckfunktion erneut einzuschalten, ertönt der Wecker mit den vorher festgelegten Einstellungen.

FEHLERBEHEBUNG

Wenn ein Problem mit diesem Gerät auftritt, prüfen Sie als Erstes die folgende Liste. Falls Sie die Störung nicht mithilfe der folgenden Abhilfemaßnahmen beheben können oder die Störung nachfolgend nicht aufgelistet ist, schalten Sie dieses Gerät aus, ziehen Sie den Netzstecker und wenden Sie sich an Ihren nächsten autorisierten Yamaha-Fachhändler oder Yamaha-Kundendienst.

Allgemeines

Problem	Mögliche Ursache	Lösung
Die Lautsprecher bleiben stumm.	Möglicherweise ist die Lautstärke auf den Minimalpegel eingestellt oder das Gerät stummgeschaltet.	Korrigieren Sie den Lautstärkepegel.
	Möglicherweise ist eine falsche Eingangsquelle gewählt.	Wählen Sie die korrekte Eingangsquelle.
	Möglicherweise sind die Lautsprecher nicht fest angeschlossen.	Prüfen Sie die Verbindungen (☞ S. 4).
	Es sind Kopfhörer angeschlossen.	Entfernen Sie die Kopfhörer.
	Der Lautstärkepegel des externen Geräts ist zu niedrig eingestellt.	Heben Sie den Lautstärkepegel des externen Geräts an.
Plötzliche Stummschaltung.	Möglicherweise ist der Einschlaf-Timer (☞ S. 19) aktiviert.	Schalten Sie das Gerät ein und geben Sie die Quelle erneut wieder.
	Möglicherweise wurde die automatische Bereitschaftsfunktion des Geräts aktiviert.	Wenn die für AUTO PWR STDBY eingestellte Dauer im Optionsmenü abgelaufen ist (☞ S. 18) oder 20 Minuten lang kein Bedienungsvorgang ausgeführt wurde, nachdem die CD-/USB-Gerät-Wiedergabe gestoppt wurde, schaltet sich das Gerät aus.
Der Ton überschlägt sich/ist verzerrt oder es gibt ein ungewöhnliches Geräusch.	Die Lautstärke der Eingangsquelle ist zu hoch oder die Lautstärke dieses Geräts ist zu hoch eingestellt (insbesondere Bass).	Stellen Sie mit VOLUME den Lautstärkepegel ein oder verwenden Sie das Optionsmenü (☞ S. 18), um den niedrigen Frequenzbereich zu regeln. Senken Sie gegebenenfalls den Lautstärkepegel des externen Geräts.
Das Gerät funktioniert nicht ordnungsgemäß.	Das Gerät erhielt möglicherweise einen starken elektrischen Schlag, beispielsweise durch Gewitter oder starke statische Aufladung, oder die Stromversorgung wurde unterbrochen.	Halten Sie  etwa 10 Sekunden lang gedrückt, um einen Neustart des Geräts zu bewirken.
Das Gerät schaltet sich nach dem Einschalten sofort wieder aus.		
Ein Digital- oder Hochfrequenzgerät erzeugt Störrauschen.	Dieses Gerät ist möglicherweise zu nahe an einem Digital- oder Hochfrequenzgerät aufgestellt.	Das System in größerer Entfernung zu solchen Geräten aufstellen.
Die Uhreinstellung wurde gelöscht.	Das Gerät ist etwa eine Stunde vom Netz getrennt geblieben.	Stecken Sie den Netzstecker fest in die Netzsteckdose und stellen Sie die Uhrzeit neu ein (☞ S. 6).
Es wird kein Weckton wiedergegeben.	Das Gerät ist auf den ECO-Bereitschaftsmodus eingestellt.	Stellen Sie POWER SAVING im Optionsmenü auf NORMAL (☞ S. 18).
Das Bedienfelddisplay zeigt „ALARM not work“ an, und die Weckfunktion kann nicht eingestellt werden.		
Das Gerät schaltet sich plötzlich aus.	Möglicherweise wurde die automatische Bereitschaftsfunktion des Geräts aktiviert.	Wenn die für AUTO PWR STDBY eingestellte Dauer im Optionsmenü abgelaufen ist (☞ S. 18) oder 20 Minuten lang kein Bedienungsvorgang ausgeführt wurde, nachdem die CD-/USB-Gerät-Wiedergabe gestoppt wurde, schaltet sich das Gerät aus.

CD-Wiedergabe

Problem	Mögliche Ursache	Lösung
Die Disc kann nicht eingelegt werden.	Es befindet sich bereits eine Disc im Schacht.	Werfen Sie die Disc mit  aus.
	Dieses Gerät unterstützt Ihre Disc nicht.	Verwenden Sie eine Disc, die von diesem Gerät unterstützt wird (☞ S. 25).
Einige Tasten funktionieren nicht.	Die in das Gerät eingesetzte Disc ist möglicherweise nicht kompatibel.	Verwenden Sie eine Disc, die von diesem Gerät unterstützt wird (☞ S. 25).
Die Wiedergabe beginnt nicht unmittelbar nach der Betätigung von ►II. (Die Wiedergabe stoppt sofort.)	Die Disc ist möglicherweise verschmutzt.	Wischen Sie die Disc sauber (☞ S. 25).
	Die in das Gerät eingesetzte Disc ist möglicherweise nicht kompatibel.	Verwenden Sie eine Disc, die von diesem Gerät unterstützt wird (☞ S. 25).
	Wenn das Gerät von einem kalten an einen warmen Ort gebracht wurde, hat sich möglicherweise Kondensation auf der Disc-Leselinie gebildet.	Warten Sie eine oder zwei Stunden, bis sich das Gerät an die Raumtemperatur angepasst hat, und versuchen Sie es erneut.

Problem	Mögliche Ursache	Lösung
Das Bedienfelddisplay zeigt „no operation“ an, und die Disc kann weder geladen noch ausgeworfen werden.	Das Optionsmenü wird angezeigt. Möglicherweise wird der Weckton wiedergegeben.	Drücken Sie OPTION , um das Optionsmenü zu verlassen. Um die Weckfunktion zu beenden, drücken Sie ALARM .
Nachdem Sie eine Disc eingesetzt haben, zeigt das Bedienfelddisplay „CD No Disc“ oder „CD Unknown“ an.	Die in das Gerät eingesetzte Disc ist möglicherweise nicht kompatibel.	Verwenden Sie eine Disc, die von diesem Gerät unterstützt wird (☞ S. 25).
	Die Disc ist möglicherweise verschmutzt oder mit einem Fremdkörper verdeckt.	Wischen Sie die Disc sauber. Andernfalls entfernen Sie jegliche Fremdkörper, die an der Disc haften (☞ S. 25).
	Die Disc enthält keine abspielbaren Dateien.	Verwenden Sie eine Disc, die abspielbare Dateien enthält (☞ S. 25).
	Die Disc wurde verkehrt herum eingelegt.	Legen Sie die Disc mit nach oben gewendeter Beschriftung ein.

USB-Gerät-Wiedergabe

Problem	Mögliche Ursache	Lösung
Die MP3-/WMA-Datei auf dem USB-Gerät wird nicht wiedergegeben.	Das USB-Gerät wird nicht erkannt.	Schalten Sie das Gerät aus und schließen Sie das USB-Gerät erneut an das Gerät an. Wenn die oben aufgeführten Lösungen das Problem nicht beheben, kann das USB-Gerät nicht mit dem Gerät wiedergegeben werden (☞ S. 25).
	Das USB-Gerät enthält keine abspielbaren Dateien.	Verwenden Sie ein USB-Gerät, das abspielbare Dateien enthält (☞ S. 25).
Nachdem Sie ein USB-Gerät angeschlossen haben, zeigt das Bedienfelddisplay „USB OverCurrent“ an und erlischt anschließend.	Ein inkompatibles USB-Gerät wurde an das Gerät angeschlossen. Andernfalls ist das USB-Gerät nicht fest mit diesem Gerät verbunden.	Schalten Sie das Gerät aus und schließen Sie das USB-Gerät erneut an das Gerät an. Wenn das Problem dadurch nicht behoben wird, kann das USB-Gerät nicht mit dem Gerät wiedergegeben werden (☞ S. 25).

Bluetooth

Problem	Mögliche Ursache	Lösung
Dieses Gerät kann nicht mit einem anderen Gerät gekoppelt werden.	Das andere Gerät unterstützt A2DP nicht.	Koppeln Sie ein Gerät, das A2DP unterstützt.
	Ein <i>Bluetooth</i> -Adapter o.Ä., den Sie mit diesem Gerät koppeln möchten, benutzt ein anderes Passwort als „0000“.	Benutzen Sie einen <i>Bluetooth</i> -Adapter o.Ä., dessen Passwort „0000“ ist.
	Dieses Gerät und das andere Gerät sind zu weit auseinander.	Bringen Sie das andere Gerät näher an dieses Gerät.
	Es befindet sich ein Gerät (Mikrowellenherd, Drahtlosgerät usw.) in der Nähe, das Signale im 2,4-GHz-Bereich ausgibt.	Stellen Sie dieses Gerät weiter entfernt von dem Gerät, das Radiofrequenzsignale ausgibt.
	Im Optionsmenü ist BLUETOOTH auf OFF gesetzt.	Setzen Sie im Optionsmenü BLUETOOTH auf ON (☞ S. 18).
Kann keine <i>Bluetooth</i> -Verbindung herstellen.	Dieses Gerät befindet sich nicht in der Liste der <i>Bluetooth</i> -Verbindungen des anderen Geräts.	Führen Sie die Kopplung erneut aus (☞ S. 9).
	Im Optionsmenü ist BLUETOOTH auf OFF gesetzt.	Setzen Sie im Optionsmenü BLUETOOTH auf ON (☞ S. 18).
Kein Ton oder Tonunterbrechung während der Wiedergabe.	Die <i>Bluetooth</i> -Verbindung zwischen diesem und dem anderen Gerät ist getrennt.	Nehmen Sie die <i>Bluetooth</i> -Verbindung erneut vor (☞ S. 10).
	Dieses Gerät und das andere Gerät sind zu weit auseinander.	Bringen Sie das andere Gerät näher an dieses Gerät.
	Es befindet sich ein Gerät (Mikrowellenherd, Drahtlosgerät usw.) in der Nähe, das Signale im 2,4-GHz-Bereich ausgibt.	Stellen Sie dieses Gerät weiter entfernt von dem Gerät, das Radiofrequenzsignale ausgibt.
	Die <i>Bluetooth</i> -Funktion des anderen Geräts ist ausgeschaltet.	Schalten Sie die <i>Bluetooth</i> -Funktion des anderen Geräts ein.
	Das andere Gerät ist nicht darauf eingestellt, <i>Bluetooth</i> -Audiosignale an dieses Gerät zu senden.	Vergewissern Sie sich, dass die <i>Bluetooth</i> -Funktion des anderen Geräts ordnungsgemäß eingestellt ist.
	Die Kopplungseinstellungen des anderen Geräts sind nicht auf dieses Gerät abgestimmt.	Stimmen Sie die Kopplungseinstellungen des anderen Geräts auf dieses Gerät ab.
	Die Lautstärke des anderen Geräts ist auf den Minimumpegel eingestellt.	Heben Sie den Lautstärkepegel an.

DAB-Empfang (nur MCR-B043D)

Problem	Mögliche Ursache	Lösung
Es können keine DAB-Sender eingestellt werden.	Der erste Suchlauf wurde nicht durchgeführt.	Führen Sie den ersten Suchlauf durch (☞ S. 11).
	In Ihrem Gebiet gibt es keine DAB-Abdeckung.	Wenden Sie sich an Ihren Händler oder an WorldDMB Online unter „ http://www.worlddab.org “, um eine Liste der DAB-Sender in Ihrem Gebiet zu erhalten.
	Die DAB-Signale sind zu schwach.	Ändern Sie die Höhe, die Ausrichtung oder den Standort der Antenne.
Der erste Suchlauf war nicht erfolgreich und „Not Found“ wird im Bedienfelddisplay angezeigt.	In Ihrem Gebiet gibt es keine DAB-Abdeckung.	
Der DAB-Senderempfang ist zu schwach.	Die DAB-Signale sind zu schwach.	Ändern Sie die Höhe, die Ausrichtung oder den Standort der Antenne.
	Es kommt zu Rauschen (z. B. Zischen, Knistern oder Schwankungen).	
Die DAB-Senderinformationen werden nicht angezeigt oder sind falsch.	Die DAB-Signale sind zu schwach.	Wenden Sie sich an die DAB-Sendeanstalt.
	Die DAB-Signale sind zu schwach.	
Die DAB-Senderinformationen werden nicht angezeigt oder sind falsch.	Der DAB-Sender ist möglicherweise vorübergehend ausgefallen oder die DAB-Senderinformationen werden nicht von der DAB-Sendeanstalt ausgestrahlt.	

FM-Empfang

Problem	Mögliche Ursache	Lösung
Zu starkes Rauschen.	Die Antenne ist möglicherweise nicht korrekt angeschlossen.	Stellen Sie sicher, dass die Antenne korrekt angeschlossen ist (☞ S. 4) oder verwenden Sie eine im Handel erhältliche Außenantenne.
	Die Antenne ist zu nah bei diesem oder einem anderen elektronischen Gerät.	Stellen Sie die Antenne möglichst weit von diesem oder dem anderen elektronischen Gerät auf.
Zu starkes Rauschen während Stereo-Sendungen.	Der von Ihnen gewählte Rundfunksender ist u. U. zu weit entfernt oder der Empfang der Rundfunkwellen ist in Ihrem Gebiet schwach.	Versuchen Sie die manuelle Abstimmung, um die Signalqualität zu verbessern (☞ S. 15), oder verwenden Sie eine im Handel erhältliche Außenantenne.
Der Empfang ist selbst mit Außenantenne zu schwach. (Der Klang ist verzerrt.)	Möglicherweise sind Mehrwegreflexionen oder andere Radio-Interferenzen aufgetreten.	Ändern Sie die Höhe, die Ausrichtung oder den Standort der Antenne (☞ S. 4).

Fernbedienung

Problem	Mögliche Ursache	Lösung
Die Fernbedienung funktioniert nicht ordnungsgemäß.	Die Fernbedienung wird möglicherweise außerhalb ihrer Reichweite betätigt.	Einzelheiten zur Reichweite der Fernbedienung finden Sie unter „Verwendung der Fernbedienung“ (☞ S. 1).
	Möglicherweise ist der Fernbedienungssensor des Geräts (☞ S. 2) direktem Sonnen- oder Kunstlicht (Inverter-Leuchtstofflampen) ausgesetzt.	Ändern Sie die Beleuchtung oder die Ausrichtung des Geräts.
	Möglicherweise ist die Batterie entladen.	Erneuern Sie die Batterie (☞ S. 1).
	Zwischen dem Empfänger für das Fernbedienungssignal am Gerät (☞ S. 2) und der Fernbedienung befindet sich ein Hindernis.	Hindernisse entfernen.

HINWEISE ZU DISCS UND USB-GERÄTEN

Informationen zu CDs

Das Gerät wurde zur Verwendung mit Audio-CDs, CD-R* und CD-RW* mit den folgenden Logos entwickelt.



* CD-R/RW mit ISO 9660-Format



Dieses Gerät kann Discs wiedergeben, auf denen eines der oben abgebildeten Logos aufgedruckt ist. Die Disc-Logos sind auf der Disc und der Disc-Hülle aufgedruckt.



- Legen Sie niemals einen anderen Disc-Typ in dieses Gerät ein. Andernfalls kann dieses Gerät beschädigt werden.
- CD-R/RW können nicht wiedergegeben werden, wenn sie nicht vorher finalisiert wurden.
- Manche Discs können je nach Disc-Eigenschaften oder Aufnahmebedingungen nicht wiedergegeben werden.
- Verwenden Sie niemals Discs mit einer anderen als der Standardform, z. B. herzförmige Discs.
- Verwenden Sie niemals Discs mit vielen Kratzern auf der Oberfläche.
- Legen Sie keine gebrochenen, verbogenen oder geklebten Discs ein.
- Verwenden Sie keine 8-cm-Discs.

Handhabung einer Disc

- Berühren Sie nicht die Oberfläche der Disc. Halten Sie die Disc an ihrem Rand (und der Mittelbohrung).
- Schreiben Sie niemals mit einem Bleistift oder einem spitzen Schreibgerät auf die Disc.
- Bekleben Sie die Disc keinesfalls mit Klebeband, Aufkleber, Klebstoff usw.
- Verwenden Sie keine Schutzabdeckung zur Vermeidung von Kratzern.
- Führen Sie nicht mehrere Discs gleichzeitig in den Disc-Schacht ein. Dies kann sowohl dieses Gerät als auch die Discs beschädigen.
- Führen Sie keinesfalls Fremdkörper in den Disc-Schacht ein.
- Setzen Sie Discs niemals direktem Sonnenlicht, hohen Temperaturen, hoher Luftfeuchtigkeit oder starker Staubeentwicklung aus.

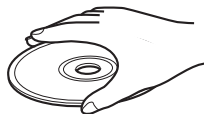

Vorsicht



- Wischen Sie verschmutzte Discs mit einem sauberen, trockenen Tuch von der Mitte ausgehend zum Rand hin ab. Verwenden Sie niemals Schallplattenreiniger oder Farbverdünner.

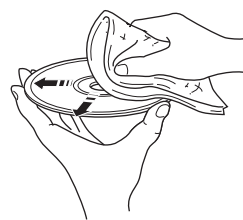

- Um Störungen zu vermeiden, sollten Sie keine im Fachhandel erhältlichen Objektivreinigungsmittel verwenden.

Informationen zu USB-Geräten

Dieses Gerät unterstützt USB-Massenspeichergeräte (z. B. Flash-Speicher oder tragbare Audiogeräte), die das Format FAT16 oder FAT32 verwenden.



- Manche Geräte arbeiten möglicherweise selbst dann nicht korrekt, wenn sie die Anforderungen erfüllen.
- Schließen Sie keinesfalls andere Geräte als USB-Massenspeichergeräte (wie USB-Ladestationen oder USB-Hubs), PCs, Kartenleser, externe Festplatten usw. an.
- Yamaha übernimmt keinerlei Haftung für auftretende Schäden oder Datenverlust von USB-Geräten, die an dieses Gerät angeschlossen sind.
- Die Abspielbarkeit und Stromversorgung aller Arten von USB-Geräten können nicht garantiert werden.
- Verschlüsselte USB-Geräte werden nicht unterstützt.

Hinweise zu MP3- oder WMA-Dateien



- Das Gerät kann folgende Dateien abspielen.

Datei	Bitrate (kbps)	Abtastfrequenz (kHz)
MP3	8-320**	16-48
WMA	16-320**	22,05-48

** Sowohl konstante als auch variable Bitraten werden unterstützt.

- Die maximale Anzahl der Dateien/Ordner, die vom Gerät abgespielt werden können, ist wie folgt:

	Daten-CD	USB
Maximale Gesamtanzahl Dateien	512	9999
Maximale Ordneranzahl	255	999
Maximale Anzahl von Dateien pro Ordner	511	255

- Urheberrechtlich geschützte Dateien können nicht wiedergegeben werden.

TECHNISCHE DATEN

◆ PLAYER-BEREICH

CD

- Medien CD, CD-R/RW
- Audioformat Audio-CD, MP3, WMA

USB

- Audioformat MP3, WMA

AUX

- Eingangsanschluss 3,5-mm-STEREO-Miniklinke

◆ Bluetooth-BEREICH

- *Bluetooth*-Version Ver. 3.0
- Unterstütztes Profil A2DP, AVRCP
- Unterstützte Codecs SBC
- Drahtlosleistung *Bluetooth* Klasse 2
- Maximaler Übertragungsweg 10 m (ohne Hindernisse)

◆ VERSTÄRKER-BEREICH

- Maximale Ausgangsleistung 15 W + 15 W (6 Ω 1 kHz, 10 % Klirrfaktor)
- Kopfhörer 3,5-mm-STEREO-Miniklinke (Adaptive Impedanz 16 bis 32 Ω)
- Equalizer-Eigenschaften
EQ Low (Bass)/EQ Mid (Mitten)/EQ High (Höhen) ±10 dB

◆ TUNER

Empfangsbereich

- DAB/DAB+ (nur MCR-B043D) 174 bis 240 MHz (Band III)
- FM 87,50 bis 108,00 MHz

◆ LAUTSPRECHER-BEREICH

- Typ Fullrange-Bassreflexsystem
ohne magnetische Schirmung
- Treiber 11-cm-Konus × 1
- Frequenzgang 50 bis 20 kHz (-10 dB)
- Abmessungen (B × H × T) 129 × 126 × 251 mm
- Gewicht 1,5 kg

◆ ALLGEMEINES

- Stromversorgung 230 V Wechselstrom, 50 Hz
- Stromverbrauch 30 W
- Verbrauch im Bereitschaftsmodus
..... 3,5 W oder weniger (NORMAL)/0,5 W oder weniger (ECO)
- Abmessungen (B × H × T)
..... (MCR-B043) 180 × 130 × 276 mm
..... (MCR-B043D) 180 × 130 × 281 mm
- Gewicht 2,6 kg

Technische Daten können ohne Ankündigung geändert werden.

Hiermit erklärt die Yamaha Music Europe GmbH, dass dieses Gerät den wesentlichen Anforderungen und anderen relevanten Vorschriften der Richtlinie 1999/5/EC entspricht.

Yamaha Music Europe GmbH

Siemensstr. 22-34 25462 Rellingen, Germany

Tel: +49-4101-303-0



VORSICHT MIT DEM LASER

Dieses Gerät enthält einen Laser. Um unnötige Augenverletzungen zu vermeiden, sollten Sie alle Wartungs- und Reparaturarbeiten einem qualifizierten Wartungstechniker überlassen.

GEFAHR

Sichtbare Laserstrahlen bei geöffneter Abdeckung. Achten Sie darauf, nicht direkt in den Laserstrahl zu blicken. Wenn dieses Gerät an der Steckdose angeschlossen ist, schauen Sie nicht durch den CD-Schacht oder andere Öffnungen in das Innere des Geräts.

Bluetooth

- *Bluetooth* ist eine Technik für die drahtlose Kommunikation zwischen Geräten in einem Abstand von 10 m zueinander, welche das 2,4-GHz-Frequenzband verwendet, für das keine Lizenz erforderlich ist.
- *Bluetooth* ist ein eingetragenes Warenzeichen von *Bluetooth* SIG und wird von Yamaha im Rahmen einer Lizenzvereinbarung verwendet.

Umgang mit Bluetooth-Kommunikation

- Das 2,4-GHz-Frequenzband wird von zahlreichen *Bluetooth*-kompatiblen Geräten eingesetzt. Zwar setzen *Bluetooth*-kompatible Geräte eine Technik ein, welche den Störeinfluss anderer Geräte, die dasselbe Frequenzband verwenden, begrenzt, allerdings kann die Geschwindigkeit oder Reichweite der Kommunikation beeinträchtigt und in manchen Fällen die Kommunikation unterbrochen werden.
- Die Geschwindigkeit und Reichweite der Kommunikation hängt vom Abstand zwischen den kommunizierenden Geräten, der Anwesenheit von Hindernissen, den Funkwellenbedingungen und der Art von Geräten ab.
- Yamaha kann nicht gewähren, dass alle *Bluetooth*-kompatiblen Geräte eine drahtlose Verbindung mit diesem Gerät erstellen können.

Verbraucherinformation zur Sammlung und Entsorgung alter Elektrogeräte und benutzter Batterien



Befinden sich diese Symbole auf den Produkten, der Verpackung und/oder beiliegenden Unterlagen, so sollten benutzte elektrische Geräte und Batterien nicht mit dem normalen Haushaltsabfall entsorgt werden.



In Übereinstimmung mit Ihren nationalen Bestimmungen und den Richtlinien 2002/96/EC und



2006/66/EC, bringen Sie bitte alte Geräte und benutzte Batterien zur fachgerechten Entsorgung, Wiederaufbereitung und Wiederverwendung zu den entsprechenden Sammelstellen.



Durch die fachgerechte Entsorgung der Elektrogeräte und Batterien helfen Sie, wertvolle Ressourcen zu schützen und verhindern mögliche negative Auswirkungen auf die menschliche Gesundheit und die Umwelt, die andernfalls durch unsachgerechte Müllentsorgung auftreten könnten.

Pb

Für weitere Informationen zum Sammeln und Wiederaufbereiten alter Elektrogeräte und Batterien, kontaktieren Sie bitte Ihre örtliche Stadt- oder Gemeindeverwaltung, Ihren Abfallentsorgungsdienst oder die Verkaufsstelle der Artikel.

[Entsorgungsinformation für Länder außerhalb der Europäischen Union]

Diese Symbole gelten nur innerhalb der Europäischen Union. Wenn Sie solche Artikel ausrangieren möchten, kontaktieren Sie bitte Ihre örtlichen Behörden oder Ihren Händler und fragen Sie nach der sachgerechten Entsorgungsmethode.

Anmerkung zum Batteriesymbol (untere zwei Symbolbeispiele):

Dieses Symbol kann auch in Kombination mit einem chemischen Symbol verwendet werden. In diesem Fall entspricht dies den Anforderungen der Richtlinie zur Verwendung chemischer Stoffe.

LASER

Typ	Halbleiterlaser GaAs/GaAlAs
Wellenlänge	790 nm
Ausgangsleistung	7 mW

VORSICHT

Die Verwendung von Bedienelementen oder die Einstellung bzw. die Ausführung von anderen als in dieser Anleitung beschriebenen Vorgängen kann zu Gefährdung durch gefährliche Strahlung führen.

Falls Bild- oder Tonstörungen in Ihrem Fernseher auftreten, stellen Sie dieses Gerät weiter vom Fernsehgerät entfernt auf.

Personen mit Herzschrittmacher- oder Defibrillator-Implantat müssen mindestens 22 cm von diesem Gerät entfernt bleiben.

Funkwellen können elektronische medizinische Geräte stören. Benutzen Sie dieses Gerät nicht in der Nähe von medizinischen Geräten oder Einrichtungen.

Sie dürfen die Software in diesem Gerät weder ganz noch teilweise zurückentwickeln, decompilieren, modifizieren, übersetzen oder zerlegen. Im Falle von gewerblichen Nutzern müssen sowohl das Personal als auch die Geschäftspartner der Firma die in dieser Klausel vertraglich vereinbarten Verbote beachten. Sollten die Vereinbarungen in dieser Klausel und diesem Vertrag nicht beachtet werden können, muss der Nutzer den Einsatz der Software umgehend einstellen.

OBSERVERA: LÄS DETTA INNAN ENHETEN TAS I BRUK.

- Läs noga denna bruksanvisning för att kunna ha största möjliga nöje av enheten. Förvara bruksanvisningen nära till hands för framtida referens.
- Installera anläggningen på en väl ventilerad plats där det är svalt, torrt, rent och se till att den inte utsätts för direkt solljus, värmekällor, vibrationer, damm, fukt och kyla. Lämna följande mellanrum för ventilation.
Ovansida: 15 cm
Baksida: 10 cm
Sidor: 10 cm
- Placera enheten på behörigt avstånd från andra elapparater, motorer, transformatorer och annat som kan orsaka störningar.
- Utsätt inte enheten för hastiga temperaturväxlingar och placera den inte på ett ställe där luftfuktigheten är hög (t.ex. nära luftfuktare) då fuktbildning i enheten skapar risk för brand, elstöt, skador på enheten eller personskador.
- Placera inte enheten på ett ställe där främmande föremål kan tränga in i den eller där den kan utsättas för droppar eller vattenstänk. Placera aldrig det följande ovanpå enheten:
 - Övriga apparater då sådana kan orsaka skador och/eller missfärgning av enhetens hölje.
 - Brännbara föremål (t.ex. stearinljus) då sådana skapar risk för brand, skador på enheten och/eller personskador.
 - Vätskebehållare som kan falla och spilla vätska över enheten, vilket skapar risk för elstöt och/eller skador på enheten.
- Täck aldrig över enheten med en tidning, duk, gardin el.dyl. då detta skapar risk för överhettning. En alltför hög temperatur inuti enheten kan leda till brand, skador på enheten och/eller personskador.
- Anslut inte enheten till ett vägguttag förrän samtliga övriga anslutningar slutförts.
- Använd aldrig enheten vänd upp och ned. Detta kan leda till överhettning som orsakar skador.
- Hantera inte tangenter, regler, och kablar onödigt hårdhänt.
- Fatta tag i själva kontakten när nätkabeln kopplas bort från vägguttaget; dra aldrig i kabeln.
- Använd aldrig några kemiska lösningar för rengöring då dessa kan skada ytbehandlingen. Använd en ren, torr trasa.
- Använd endast den spänning som står angiven på enheten. Anslutning till en strömkälla med högre spänning än den angivna kan orsaka brand, skador på enheten och/eller personskador. Yamaha åtar sig inget ansvar för skador beroende på att enheten används med en spänning utöver den angivna.
- Koppla bort nätkabeln från vägguttaget för att undvika skador p.g.a. blixtnedslag om ett åskväder uppstår.
- Försök aldrig att utföra egna reparationer. Kontakta en kvalificerad tekniker från Yamaha om servicebehov föreligger. Du får inte under några omständigheter ta av höljet.
- Koppla bort nätkabeln från vägguttaget om enheten inte ska användas under en längre tid (t.ex. under semestern).
- Läs avsnittet "FELSÖKNING" om vanligt förekommande driftsproblem innan du förutsätter att enheten är söndrig.
- Innan enheten flyttas ska du trycka på  för att ställa den i avstängt läge och sedan koppla bort nätkabeln från vägguttaget.
- Kondensation (imma) uppstår, om den omgivande temperaturen plötsligt ändras. Koppla i så fall loss nätkabeln från nätuttaget och låt apparaten vila.
- Vid långvarig användning kan det hända att apparaten blir väldigt varm. Stäng av systemet och låt enheten svalna en stund.
- Installera receiveern nära ett nätuttag och där stickkontakten lätt kan kommas åt.
- Utsätt inte batterierna för kraftig värme från exempelvis solljus, eld eller liknande. Följ regionala bestämmelser vid kassering av förbrukade batterier.
 - Förvara batterierna utom räckhåll för barn. Batterier kan vara farliga för barn som stoppar dem i munnen.
 - Om batterierna blir gamla minskar fjärrkontrollens räckvidd betydligt. Om detta inträffar byter du till två nya batterier så snart som möjligt.
 - Använd inte gamla batterier tillsammans med nya.
 - Använd inte olika typer av batterier (t.ex. alkaliska batterier och manganbatterier) tillsammans. Läs förpackningen noggrant eftersom dessa typer av olika batterier kan ha samma form och färg.
 - Förbrukade batterier kan läcka. Om batterierna har läckt, måste du kasta bort dem omedelbart. Undvik att komma i kontakt med det läckta materialet eller låta det komma i kontakt med kläder och liknande. Rengör batteriutrymmet noga innan du sätter i nya batterier.
 - Om du planerar att inte använda systemet under en längre tid bör du ta ut batterierna ur enheten. Annars finns risk att batterierna slits ut, vilket kan resultera i läckage som skadar enheten.
 - Kasta inte bort batterier med det vanliga hushållsavfallet. Kasta bort dem enligt gällande lokala förordningar.
- För högt ljudtryck från örönsnäckor eller hörlurar kan orsaka hörselörlust.

Den här enheten är inte bortkopplad från nätströmmen så länge den är inkopplad i vägguttaget, även om själva enheten är avstängd med . Enheten är konstruerad för att förbruka en mycket liten mängd ström i detta tillstånd.

VARNING

UTSÄTT INTE ENHETEN FÖR REGN ELLER FUKT DÅ DETTA SKAPAR RISK FÖR BRAND ELLER ELSTÖTAR.

OBSERVERA

Felaktigt byte av batterier medför risk för explosion. Byt endast ut batterierna mot batterier av samma eller motsvarande typ.

Om den här enheten placeras för nära en teveapparat med CRT-skärm (bildrör) finns det en risk för färgstörningar i bilden. Om detta inträffar ska du flytta enheten längre bort från TV:n.



INNEHÅLL

DELARNAS NAMN OCH FUNKTIONER2	Förinställning av DAB-stationer (endast fjärrkontroll) ...13
Frontpanel2	Välja förinställda DAB-stationer14
Frontpanelens teckenfönster.....2	Kontrollera signalstyrkan för DAB-stationer (Option-menyn)14
Fjärrkontroll3	LYSSNA PÅ FM-RADIO15
ANSLUTNINGAR4	Välja en FM-radiostation15
Ansluta högtalarna och antennen4	Förinställning av FM-radiostationer (endast fjärrkontroll)16
Anslutning av nätkabeln5	Välja förinställda FM-radiostationer17
Andra anslutningar5	LYSSNA PÅ EXTERNA KÄLLOR17
Om standbyläget5	ANVÄNDBARA FUNKTIONER18
JUSTERA KLOCKAN (OPTION-MENYN)6	Använda Option-menyn18
LYSSNA PÅ CD OCH USB-ENHETER7	Använda insomningstimern19
Lyssna på en CD.....7	Använda alarmfunktionen (IntelliAlarm)19
Lyssna på en USB-enhet8	Ställa in alarmet20
Använda upprepa/blanda spår (endast fjärrkontroll)8	Funktioner medan alarmljudet spelas upp21
LYSSNA PÅ MUSIK FRÅN DIN Bluetooth-KOMPONENT9	FELSÖKNING22
Spela upp musik från din Bluetooth-komponent9	ANMÄRKNINGAR OM SKIVOR OCH USB-ENHETER25
Ansluta en redan ihopparad komponent via Bluetooth...10	SPECIFIKATIONER26
Koppla från en Bluetooth-anslutning10	(i slutet av den här handboken)
LYSSNA PÅ DAB-STATIONER (endast MCR-B043D)11	Ytterligare informationi
Förbereda för DAB-mottagning11	
Välja DAB-stationer12	

Funktioner

- Spela upp musik från externa enheter som dina ljud/data-CD, USB-enheter eller externa enheter via AUX-uttaget och lyssna på radio.
- (Endast MCR-B043D) Lyssna på DAB-radion.
- Med Bluetooth-tekniken kan du lyssna på klart ljud utan någon trådbunden anslutning.
- Använda din favoritmusik eller signal som alarm. Vid den inställda alarmtiden spelas den musik du valt upp med den volymstyrka du ställt in vilket ger dig en perfekt start på dagen (funktionen IntelliAlarm).
- Du kan enkelt lagra och återkalla dina favoritradiokanaler, upp till 30 FM- och 30 DAB-kanaler (DAB-funktionen finns bara på MCR-B043D).
- Justera bas, mellanregister och diskant efter din smak.

◆ Om bruksanvisningen

- Om en funktion kan användas med hjälp av knapparna på själva enheten eller med hjälp av fjärrkontrollen kommer instruktionerna att fokusera på användning av fjärrkontrollen.
-  anger anvisningar för användning av enheten och dess funktionsbegränsningar.
-  anger kompletterande förklaringar för bättre användning.

Medföljande tillbehör



Fjärrkontroll

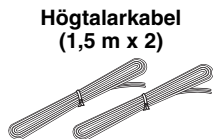

Högtalarkabel
(1,5 m x 2)

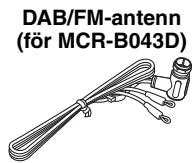

DAB/FM-antenn
(för MCR-B043D)

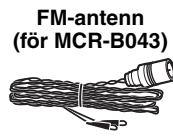

FM-antenn
(för MCR-B043)

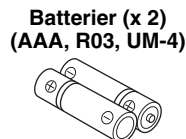

Batterier (x 2)
(AAA, R03, UM-4)

◆ Använda fjärrkontrollen

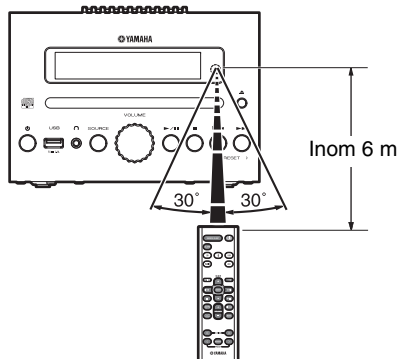

◆ Installera batterier i fjärrkontrollen

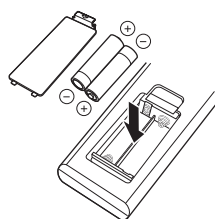

Kontrollera polariteten ("+" och "-") för batterierna och sätt i dem åt rätt håll.

DELARNAS NAMN OCH FUNKTIONER

Frontpanel

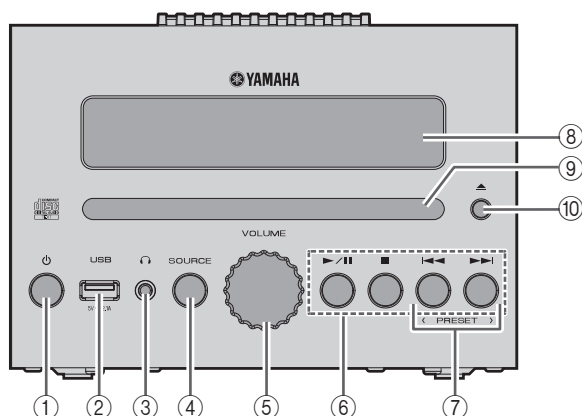

① (Ström)

Tryck för att slå på/stänga av enheten (standbyläge). Det finns två typer av standbyläge (☞ S. 5).

② USB-port

Anslut din USB-enhet här (☞ S. 5, 8).

③ (Hörlursuttag)

Anslut hörlurar här.

④ SOURCE

Ändra ljudkälla för uppspelning.

Genom att trycka flera gånger kommer valet att ändras i följande ordning:

CD → USB → DAB* → FM → BT → AUX

*Endast MCR-B043D

⑤ VOLUME

Justera volymen.

⑥ Ljudknappar

Använd dessa för att styra CD/USB-enheten.

▶/||: Spela/Paus

■: Stopp

◀◀/▶▶: Hoppa över, sök bakåt/framåt (tryck och håll inne)

⑦ PRESET </>

Använd dessa knappar för att välja en lagrad radiostation (☞ S. 16, 17).

⑧ Frontpanelens teckenfönster

Klockan och annan information visas här.

⑨ Skivöppning

Sätt i en CD här (☞ S. 7).

⑩ ▲ (Utmatning)

Mata ut CD-skivan (kan ej användas när alternativmenyn (☞ S. 18) visas).

Frontpanelens teckenfönster

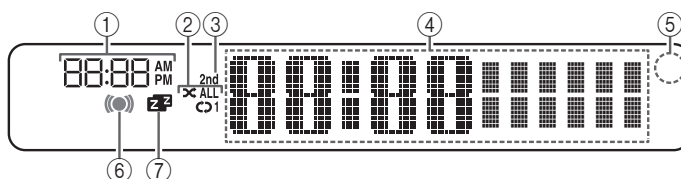

① Tidpunkt för alarm

Här visas alarmtiden (☞ S. 20).

② Indikator för upprepad/blandad

Visar uppspelningsläget (☞ S. 8).

③ Sekundär indikator (endast MCR-B043D)

Tänds om en sekundär station spelas upp när du lyssnar på en DAB-station.

④ Flerfunktionsindikator

Visar diverse information som klockslag, information om vilket spår som spelas upp och radiostationens frekvens.

⑤ Signalmottagare för fjärrkontroll

Se till att denna sensor ej är blockerad (☞ S. 1).

⑥ Alarmindikator

Lyser om alarmet har ställts in (☞ S. 20).

⑦ Insomningsindikator

Lyser om insomningstimern har ställts in (☞ S. 19).

Fjärrkontroll

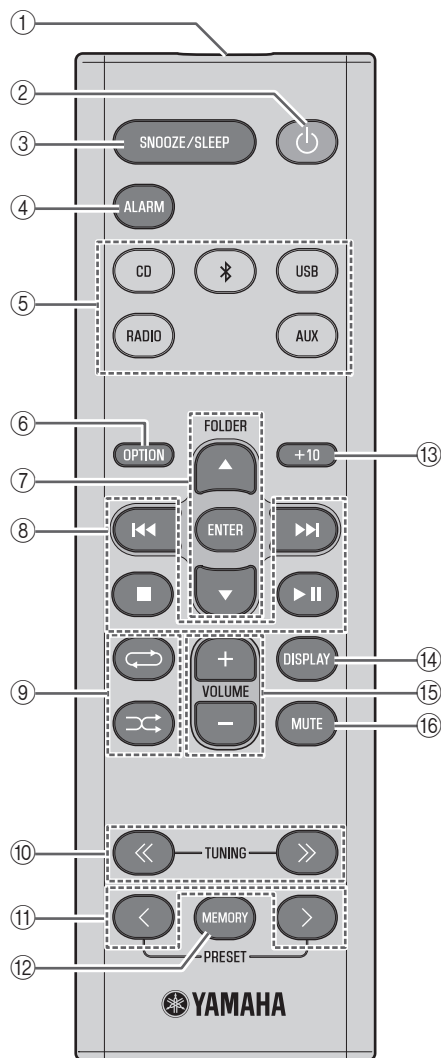

① Fjärrkontrollens signalsändare

② **⏻ (Ström)**

Tryck för att slå på/stänga av enheten (standbyläge). Det finns två typer av standbyläge (☞ S. 5).

③ **SNOOZE/SLEEP**

Ställer in insomningstimern eller slår över alarmet i snooze-läge (☞ S. 19, 21).

④ **ALARM**

Aktivera/stäng av alarmet (☞ S. 21).

⑤ **Källknappar**

Ändra ljudkälla för uppspelning. Om du trycker på någon av dessa knappar medan enheten är i standbyläge (förutom ECO-standbyläge) kommer den automatiskt att sättas igång.

(Endast MCR-B043D) När du lyssnar på radio trycker du på RADIO för att växla mellan DAB/FM.

⑥ **OPTION**

Visar Option-menyn (☞ S. 18).

⑦ **Alternativvalknappar**

FOLDER ▲/▼: Växlar uppspelningsmapparna och väljer alternativ eller redigerar numeriska värden vid uppspelning av musik data-CD-skivor eller USB-enheter.

ENTER: Bekräfta ett valt alternativ eller värde.

⑧ **Ljudknappar**

Använd dessa för att styra CD/USB-enheten.

■: Stopp

▶||: Spela/Paus

◀▶/▶▶: Hoppa över, sök bakåt/framåt (tryck och håll inne)

⑨ **↺ (Upprepa)/ ⌂ (Blanda)**

Spela upp musik på en CD- eller USB-enhet i upprepa/blanda-läge (☞ S. 8).

⑩ **TUNING << / >>**

Ställ in radiofrekvens (☞ S. 15, 16).

⑪ **PRESET < / >**

Välj en radiostation som du lagrat (☞ S. 16, 17).

⑫ **MEMORY**

Spara radiostationen (☞ S. 16).

⑬ **+10**

Hoppa fram tio spår från det spår som nu spelas.

När en data-CD eller en USB-enhet spelas upp hoppar denna knapp över tio spår i samma mapp.

⑭ **DISPLAY**

Växla informationen som visas i frontpanelens teckenfönster (☞ S. 7, 8, 15).

⑮ **VOLUME +/-**

Justera volymen.

⑯ **MUTE**

Stäng av eller återställ ljudet.

ANSLUTNINGAR

Ansluta högtalarna och antennen

Anslut högtalarna och antennen.

Anslut ej enhetens nätkabel förrän du har anslutit alla andra kablar.

Om radiomottagningen är dålig, försök att justera höjden, riktningen eller placeringen av antennen för att hitta en plats där mottagningen är bättre.

Mottagningen kan bli bättre om du använder en utomhusantenn istället för den medföljande antennen.

◆ Högtalare



- Isoleringen på högtalarkabelns spets måste tas bort så att ledaren exponeras.
- Kontrollera anslutningarna, kontrollera att vänster och höger (L, R) samt polaritet (röd: +, svart: -) är anslutna på rätt sätt. Om anslutningarna är felaktiga kan ljudet låta onaturligt och de lägre frekvenserna kan vara bristfälliga. Om anslutningarna är felaktiga kanske inget ljud alls hörs.
- Se till att högtalarnas ledare ej vidrör varandra och att ledarna inte heller vidrör någon annan metalldele. Sådana förhållanden kan skada enheten eller högtalarna.
- Använd endast de medföljande högtalarna. Användning av andra högtalare kan ge ett onaturligt ljud.
- Om du använder denna enhet i närheten av en CRT-skärm och observerar förvrängda färger eller brus på skärmen, flytta högtalarna längre ifrån skärmen.

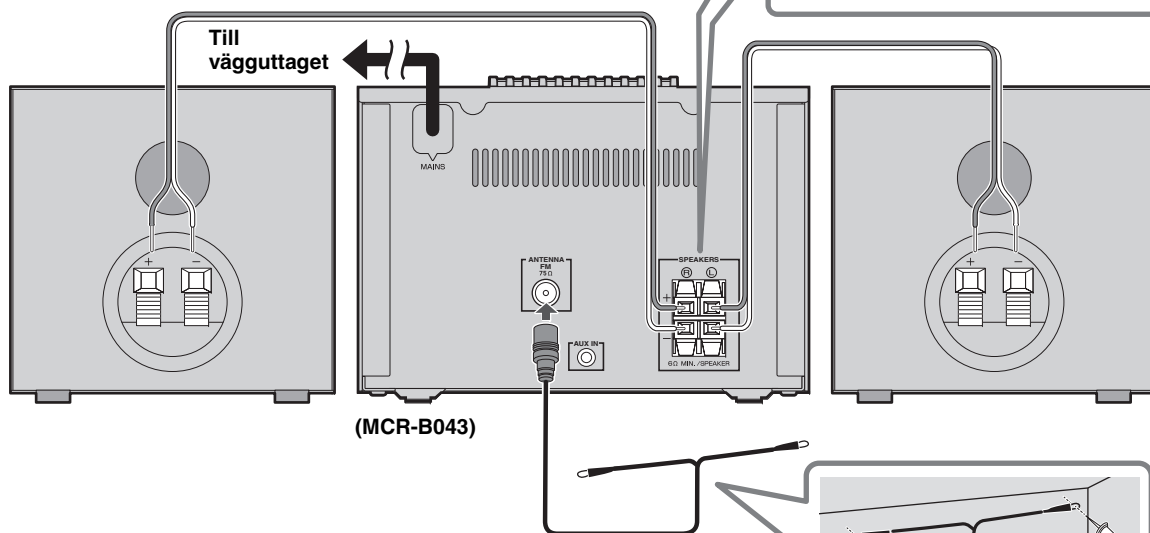
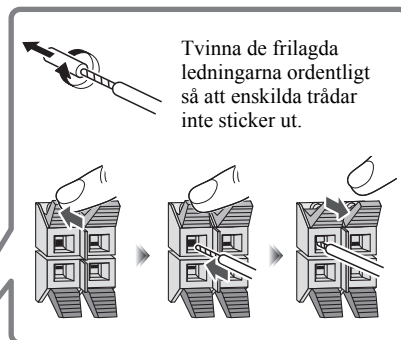

◆ Medföljande antenn



Se till att antennen är sträckt.

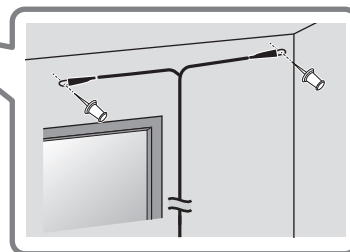

Anslutning av nätkabeln

När alla anslutningar är kopplade, anslut denna enhets nätkabel till vägguttaget.

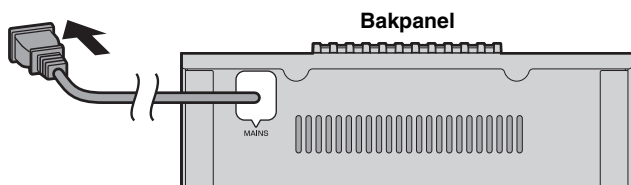

Andra anslutningar

◆ USB-enhet

Anslut USB-enheten till USB-porten på frontpanelen. För information om spelbara filer, se ”ANMÄRKNINGAR OM SKIVOR OCH USB-ENHETER” (S. 25).



USB-enheten laddas automatiskt när denna enhet är på eller i standbyläge.



- Stoppa uppspelningen innan USB-enheten kopplas ur.
- Laddning är eventuellt inte möjlig beroende på USB-enheten.

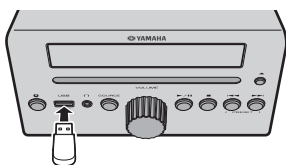

◆ Externa enheter

Anslut din externa enhet med en 3,5 mm minikontakt till AUX-uttaget på denna enhets bakpanel.

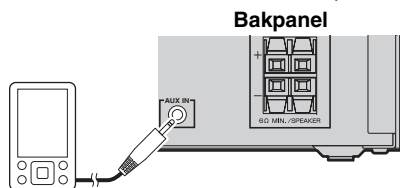

Om standbyläget

Denna enhet har följande två typer av standbyläge. Välj läge i POWER SAVING-inställningsmenyn (S. 18).

Läge	Inställningsmeny (POWER SAVING)	Klockvisning	Bluetooth-anslutning	Laddning av USB-enheter	Alarminställning
ECO-standby* (strömsparläge)	ECO	Klockan visas ej	Avaktivera	Avaktivera	Avaktivera
Standby	NORMAL	Visa	Aktivera	Aktivera	Aktivera

* Standardinställning

JUSTERA KLOCKAN (OPTION-MENYN)

Använd Option-meny (☰ S. 18) för att ställa in enhetens datum och tid.

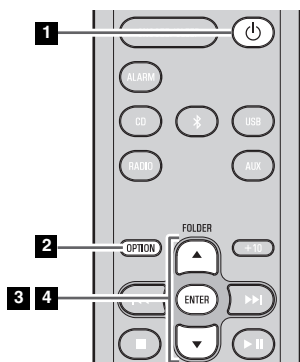

Klockvisning

Visa (24-timmars) när enheten är på

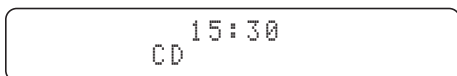

Visa (24-timmars) när enheten är av (standbyläge)*



Jan	Feb	Mar	Apr	May	Jun
januari	februari	mars	april	maj	juni
Jul	Aug	Sep	Oct	Nov	Dec
juli	augusti	september	oktober	november	december

* I ECO-standbyläge visas inte klockan.

1 Tryck på för att slå på enheten.

2 Tryck på **OPTION**.

Option-meny visas.

3 Tryck **▲/▼** och välj "CLOCK SET" och tryck sedan **ENTER**.

I teckenfönstret visas "CLOCK YEAR" och det numeriska värdet som ska ställas in blinkar.

4 Ställ in datum och tid.

Tryck på **▲/▼** för att redigera varje numeriskt värde och tryck sedan på **ENTER** för att bekräfta inställningen.

Ställ in posterna i ordningen år → månad → dag → timme → minut.

När inställningen av klockan är färdig visas "Completed!" i teckenfönstret.

När du slutför klockans inställningar ställs klockan in till sekund 0.



- När dessa inställningar görs kan du trycka på **DISPLAY** för att välja klockans format (12 timmar/24 timmar).

- Om du vill avbryta utan att ändra några inställningar, tryck på **OPTION** innan du bekräftar ändringarna.



Tidsinställningarna återställs om enheten inte har ström i cirka en timme.

LYSSNA PÅ CD OCH USB-ENHETER

Nedan beskrivs hur enheten fungerar vid uppspelning av spår/filer från CD/USB-enhet.

- Om CD:n/USB-enheten som spelas upp stoppas kommer spåret du lyssnade på att spelas från början nästa gång uppspelning startas.
 - Om du trycker på ■ när uppspelningen stoppas spelas spåren upp enligt följande nästa gång uppspelningen startas:
 - **Ljud-CD:** från CD:ns första spår.
 - **Data-CD*/USB-enhet:** Spela upp från det första spåret i den mapp som innehåller det spår du lyssnade på senast.
 - Den här enheten stängs automatiskt av (standby) om ingen åtgärd utförts de senaste 20 minuter efter att uppspelning av CD/USB-enheten har stoppats.
- * En "data-CD" är en CD med MP3/WMA-filer.



För information om spelbara skivor och filer, se "ANMÄRKNINGAR OM SKIVOR OCH USB-ENHETER" (S. 25).

Lyssna på en CD

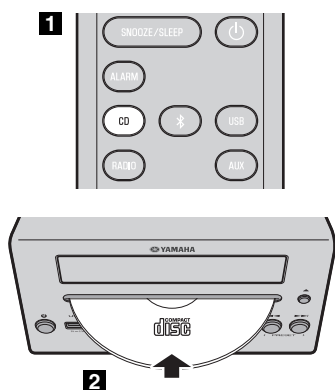

- 1** Tryck på källknappen **CD** för att växla till CD som ljudkälla.

Om en CD redan satts i startar uppspelningen.

- 2** Sätt i en CD i skivöppningen.

Uppspelningen startar automatiskt.

Uppspelningen kan styras med antingen fjärrkontrollen eller enhetens frontpanel (S. 2, 3).



Sätt i CD:n med etiketten uppåt.



Mappar och filer på en data-CD spelas upp i alfabetisk ordning.

◆ Hoppa över mappar (endast fjärrkontroll)

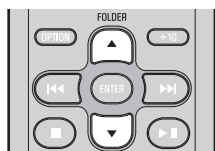

Medan en data-CD spelas kan du använda fjärrkontrollens **FOLDER** ▲/▼-knappar för att välja mapp.

◆ Visa information (endast fjärrkontroll)

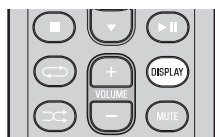

Mappnumret (endast för data-CD) eller spår-/filnumret visas i några sekunder när uppspelning påbörjas eller när du hoppar över spår.

Om du trycker på **DISPLAY** på fjärrkontrollen medan ett spår spelas upp eller pausas visas informationen i frontpanelens teckenfönster och skiftar i följande ordning:

- - Förfluten uppspelningstid för spåret
- Återstående låtspeltid (endast för en ljud-CD)
- Spårnamn*
- Albumnamn*
- Artistnamn*
- Filnamn (endast för en data-CD)
- Mappnamn (endast för en data-CD)

* Visas endast om dessa data ingår i spåret.

Lyssna på en USB-enhet

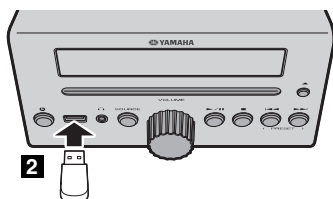
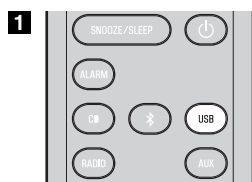

1 Tryck på källknappen **USB** för att växla till USB som ljudkälla.

Om en USB-enhet redan satts i startar uppspelningen.

2 Anslut en USB-enhet till USB-porten.

Uppspelningen startar automatiskt.

Uppspelningen kan styras med antingen fjärrkontrollen eller enhetens frontpanel (S. 2, 3).



Mappar och filer spelas upp i den ordning som de skrevs till enheten.



Stoppa uppspelningen innan USB-enheten kopplas ur.

◆ Hoppa över mappar (endast fjärrkontroll)

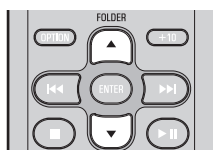

Medan en USB-enhet spelas kan du använda fjärrkontrollens **FOLDER** ▲/▼-knappar för att välja mapp.

◆ Visa information (endast fjärrkontroll)



Mappnumret/filnumret visas i några sekunder när uppspelning påbörjas eller när du hoppar över spår.

Om du trycker på **DISPLAY** på fjärrkontrollen medan ett spår spelas upp eller pausas visas informationen i frontpanelens teckenfönster och skiftar i följande ordning.

- - Förfluten uppspelningstid för spåret
- Spårnamn*
- Albumnamn*
- Artistnamn*
- Filnamn
- Mappnamn

* Visas endast om dessa data ingår i spåret.

Använda upprepa/blanda spår (endast fjärrkontroll)

Uppspelningsstatusen visas av indikatorn för upprepa/blanda i frontpanelens teckenfönster.

◆ Upprepad uppspelning



Tryck på ↶ (upprepa) flera gånger för att välja ett av följande uppspelningslägen:

Ingen visning: Upprepningsläget avstängt

↶ 1: 1 spår

↶: Alla spår i mappen (endast data-CD/USB-enhet)

ALL
↶: Alla spår

◆ Blandad uppspelning



Tryck på ↷ (blanda) flera gånger för att välja ett av följande uppspelningslägen:

Ingen visning: Blandat läge avstängt

↷: Alla spår i mappen (endast data-CD/USB-enhet)

↷ **ALL**: Alla spår

LYSSNA PÅ MUSIK FRÅN DIN *Bluetooth*-KOMponent

Den här enheten har *Bluetooth*-funktioner. Du kan lyssna på musik trådlöst från din *Bluetooth*-komponent (mobiltelefon, digital ljudspelare etc.). Se även användarhandboken för din *Bluetooth*-komponent.

Spela upp musik från din *Bluetooth*-komponent

Du måste utföra ihopparringen den första gången du använder din *Bluetooth*-komponent med den här enheten eller om ihopparningsinställningarna har tagits bort. Att parkoppla är ett sätt att registrera den kommunicerande enheten (hädanefter kallad "den andra enheten") på detta system. När ihopparringen har slutförts kommer efterföljande återanslutningar att bli enkla även efter att *Bluetooth*-anslutningen kopplats från (☞ S. 10). Om ihopparringen misslyckas, se "Bluetooth" i "FELSÖKNING" (☞ S. 23).



Yamaha garanterar inte alla anslutningar mellan den här enheten och *Bluetooth*-komponenter.



- Den här enheten kan paras med upp till fyra andra komponenter. Efter ihopparring med den femte komponenten kommer ihopparningsinformationen för den komponent som har det äldsta anslutningsdatumet att tas bort.
- Vid anslutning till *Bluetooth*-enheten och utförande av ihopparringen med en annan enhet, avbryts den aktuella *Bluetooth*-anslutningen.

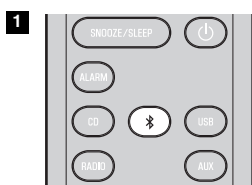

3

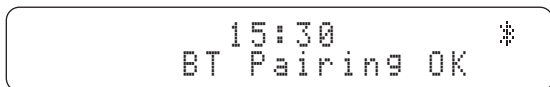

1 Håll ned -källknappen i minst 2 sekunder för att aktivera ihopparningsläget.

- I hoppningsläget är aktivt i 5 minuter.
- I hoppningsläge visas "BT Pairing..." i frontpanelens display.



Du kan också aktivera ihoppningsläget genom att hålla ned **SOURCE** på den här enheten.

2 Utför *Bluetooth*-ihopparring på den andra enheten.

För mer information se användarhandboken för den andra enheten.

3 I *Bluetooth*-anslutningslistan på den andra enheten väljer du den här enheten (MCR-B043 Yamaha eller MCR-B043D Yamaha).

När ihopparringen har slutförts visar frontpanelens display på den här enheten "BT Pairing OK".



Om du ombuds ange ett lösenord, skriv in sifferkoden "0000".

4 Anslut den här enheten och din andra enhet via *Bluetooth*.

5 Spela upp musik från din *Bluetooth*-enhet.



Se till så att volymen på detta system inte är för högt inställd. Vi rekommenderar att du justerar volymen med hjälp av den andra enheten.





- Om du ansluter via *Bluetooth* från din andra enhet medan den här enheten är i standbyläge (förutom ECO-standby), slås den här enheten automatiskt på.
- Om du kopplar bort *Bluetooth*-anslutningen från din andra enhet medan ljudkällan är inställd på *Bluetooth*, stängs den här enheten automatiskt av (i standby).
- Om *Bluetooth* väljs som uppspelningskälla stängs den här enheten automatiskt av (standby) efter 20 minuter utan att någon *Bluetooth*-anslutning eller åtgärd har utförts.

Ansluta en redan ihopparad komponent via *Bluetooth*

När ihopparningen har slutförts, blir det enkelt att ansluta en *Bluetooth*-enhet nästa gång.

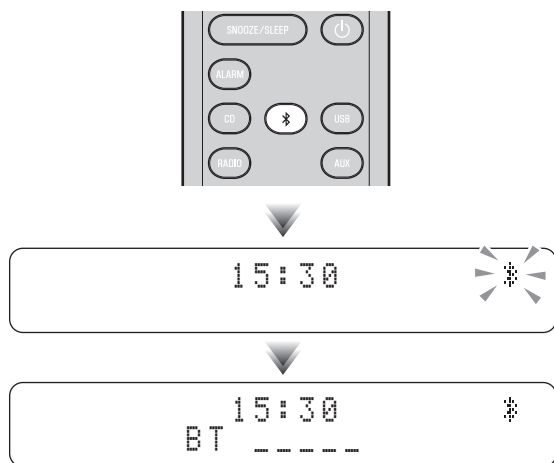
◆ Ansluta från detta system



Tryck på källknappen  för att växla ljudkällan till *Bluetooth*.

Bluetooth-indikatorn blinkar i frontpanelens display; den här enheten söker efter den andra komponent som senast anslöts via *Bluetooth* och upprättar sedan en anslutning (Du måste första slå på *Bluetooth*-inställningen på den andra enheten).

När *Bluetooth*-anslutningen har upprättats kommer *Bluetooth*-indikatorn att tändas och namnet på den andra enheten att visas.

◆ Ansluta från den andra enheten

1 I *Bluetooth*-inställningarna för den andra komponenten aktiverar du *Bluetooth*.

2 I *Bluetooth*-anslutningslistan på den andra enheten väljer du den här enheten (MCR-B043 Yamaha eller MCR-B043D Yamaha).

Bluetooth-anslutningen kommer att upprättas och frontpanelens teckenfönster på detta system kommer att visa namnet på den andra enheten.



Bluetooth-anslutningar kan inte upprättas från den andra komponenten när den här enheten är i ECO Standby-läge (☞ S. 5).

Koppla från en *Bluetooth*-anslutning

Om någon av följande åtgärder utförs medan en *Bluetooth*-anslutning används, kopplas *Bluetooth*-anslutningen från.

- Växla till en annan ljudkälla än *Bluetooth*.
- Stäng av enheten.
- Stäng av *Bluetooth*-inställningen för den andra enheten.

LYSSNA PÅ DAB-STATIONER (endast MCR-B043D)

DAB (Digital Audio Broadcasting) och DAB+ använder digitala signaler för klarare ljud och mer stabil mottagning jämfört med analoga signaler.

DAB+ är baserat på den ursprungliga DAB-standarden, men använder en mer effektiv ljud-codec.

DAB och DAB+ sänds i block med data som kallas "ensembler" som innehåller flera radiostationer utsända samtidigt.

DAB och DAB+ kan också innehålla en omfattande mängd textinformation så att du kan välja en station efter namn.

Annan information, t.ex. ensemblenamn eller status för den digitala signalen, kan visas på frontpanelens display.

"DAB" i den här handboken kan också hänvisa till "DAB+".

Förbereda för DAB-mottagning

Innan du ställer in en DAB-station måste en första sökning utföras. När du väljer DAB för första gången utförs den första sökningen automatiskt.

För att lyssna på en DAB-station, anslut antennen som beskrivet i "Ansluta högtalarna och antennen" (S. 4).



Tryck på källknappen **RADIO** för att växla till DAB-radio som ljudkälla.

Den första sökningen startas. Under sökningen visas förloppet på frontpanelens display.

När sökningen är klar, visas antalet mottagningsbara DAB-stationer på frontpanelens display.



Om den första sökningen utförs rensas lagrad DAB-stationsinformation och förinställda DAB-stationer.

◆ Utföra den första sökningen igen (Option-menyn)

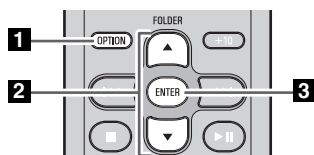

1 Tryck på **OPTION**.

Option-menyn visas.

2 Tryck på ▲/▼ för att välja DAB INIT SCAN och tryck sedan på **ENTER**.

I displayen visas "Press ENTER".

3 Tryck på **ENTER**.

Den första sökningen startas.

Välja DAB-stationer

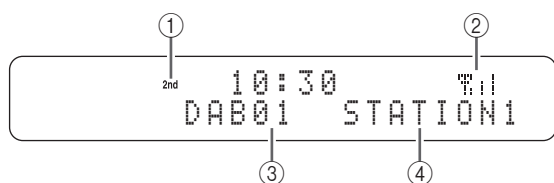
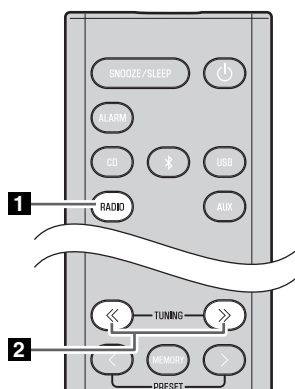

◆ Visa information (endast fjärrkontroll)

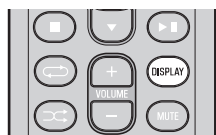

◆ DAB-frekvensinformation

Den här enheten kan bara ta emot Band III.

Frekvens	Kanaletikett
174,928	5A
176,640	5B
178,352	5C
180,064	5D
181,936	6A
183,648	6B
185,360	6C
187,072	6D
188,928	7A
190,640	7B
192,352	7C
194,064	7D
195,936	8A

Frekvens	Kanaletikett
197,648	8B
199,360	8C
201,072	8D
202,928	9A
204,640	9B
206,352	9C
208,064	9D
209,936	10A
211,648	10B
213,360	10C
215,072	10D
216,928	11A
218,640	11B

Frekvens	Kanaletikett
220,352	11C
222,064	11D
223,936	12A
225,648	12B
227,360	12C
229,072	12D
230,784	13A
232,496	13B
234,208	13C
235,776	13D
237,488	13E
239,200	13F

1 Tryck på källknappen **RADIO** för att växla till DAB-radio som ljudkälla.

2 Tryck på **TUNING << / >>** för att välja DAB-stationen.

Under DAB-mottagning visas DAB-stationsinformation på frontpanelens display.

När enheten inte tar emot en DAB-signal visas "Off Air" istället för DAB-stationens namn.

① Sekundär indikator:

Vissa stationer har sekundära stationer.

Om en sekundär station spelas upp visas den sekundära indikatorn.

② Indikator för signalstyrka:

Visar aktuell signalstyrka.

③ Nummer på förinställningen

④ DAB-stationsnamn

Om du trycker på **DISPLAY** på fjärrkontrollen skiftar den information som visas i frontpanelens teckenfönster i följande ordning:

- STATION LABEL, PRESET NUMBER
- DLS (Dynamic Label Segment)
- ENSEMBLE LABEL
- CHANNEL/FREQ (Kanaletikett och frekvens)
- SIGNAL QUALITY
- AUDIO FORMAT (Ljudformat, DRC)

Förinställning av DAB-stationer (endast fjärrkontroll)

Använd förinställningsfunktionen för att spara dina 30 favoritkanaler.

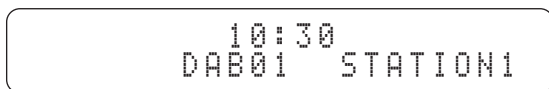
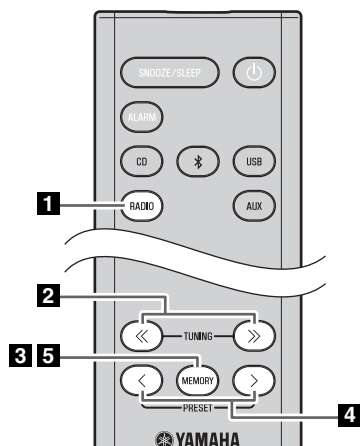

1 Tryck på källknappen **RADIO** för att växla till DAB-radio som ljudkälla.

2 Tryck på **TUNING <</>** för att välja en station som du vill förinställa.

3 Tryck på **MEMORY**.

I teckenfönstret visas "PRESET MEMORY", och det förinställda numret blinkar.

4 Tryck på **PRESET </>** för att välja det förinställda nummer du vill spara.



- Det lägsta nummer som ej sparats ännu kommer att väljas först.
- Om du vill avbryta förinställningen, tryck på **■**.
- Om du väljer ett förinställt nummer dit en station redan sparats kommer den att skrivas över med den nya stationen.

5 Tryck på **MEMORY**.

Detta lagrar DAB-stationen.

När förinställningen är slutförd visas "Completed!" i teckenfönstret.

◆ Ta bort en sparad förinställd station (Option-menyn)

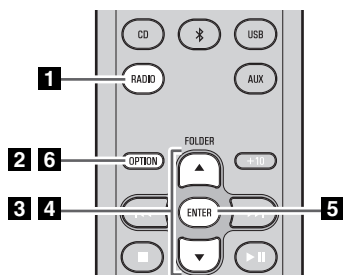

1 Tryck på källknappen **RADIO** för att växla till DAB-radio som ljudkälla.

2 Tryck på **OPTION**.
Option-menyn visas.

3 Tryck **▲/▼** och välj **PRESET DELETE** och tryck sedan **ENTER**.

4 Tryck på **▲/▼** för att välja det förinställda nummer du vill ta bort.



Om du vill avbryta utan att ta bort, tryck på **OPTION**.

5 Tryck **ENTER** för att slutföra.

När förinställningen är slutförd visas "Deleted!" i teckenfönstret.

6 Tryck **OPTION** för att gå ur meny.

Välja förinställda DAB-stationer

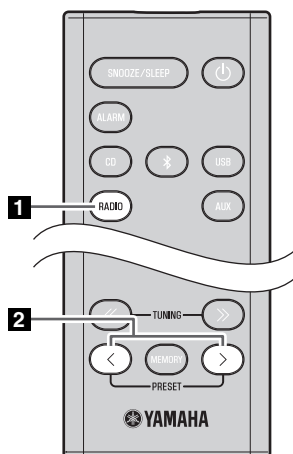

- 1** Tryck på källknappen **RADIO** för att växla till DAB-radio som ljudkälla.
- 2** Tryck på **PRESET </>** för att välja den DAB-station du vill lyssna på.



Du kan endast välja förinställda stationer som sparats.

Kontrollera signalstyrkan för DAB-stationer (Option-menyn)

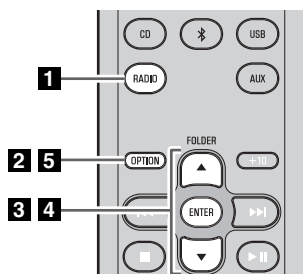

- 1** Tryck på källknappen **RADIO** för att växla till DAB-radio som ljudkälla.
- 2** Tryck på **OPTION**.
Option-menyn visas.
- 3** Tryck på **▲/▼** för att välja TUNE AID, och tryck sedan på **ENTER**.
- 4** Tryck på **▲/▼** för att välja DAB-stationen.
Signalstyrkan visas.
- 5** Tryck **OPTION** för att gå ur menyn.

LYSSNA PÅ FM-RADIO

Välja en FM-radiostation

För att lyssna på en FM-radiostation, anslut antennen som beskrivet i ”Ansluta högtalarna och antennen” (S. 4).

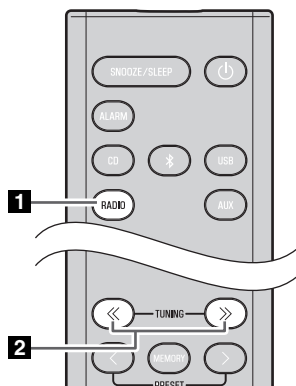

1 Tryck på källknappen **RADIO** för att växla till FM-radio som ljudkälla.

2 Ställa in FM-radiostationer

Automatisk inställning:

Tryck på och hålla ned **TUNING** << / >>.

Manuell inställning:

Tryck på **TUNING** << / >> flera gånger.



Om du ställer in en station manuellt medan FM tas emot kommer ljudet spelas i mono.

◆ Visa information (endast fjärrkontroll)

Om du trycker på **DISPLAY** på fjärrkontrollen skiftar den information som visas i frontpanelens teckenfönster i följande ordning:

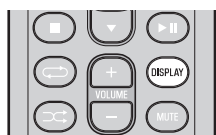

Förinställt nummer och frekvens ↔ Mottagningsstatus*

* Exempel på indikering av mottagningsstatus.

TUNED/STEREO: En stark FM-sändning i stereo tas emot.

TUNED/MONO: En FM-sändning i mono tas emot (även om FM-sändningen sänds ut i stereo kommer mottagningen att spelas upp i mono om signalen är svag).

Not TUNED: Ingen sändning tas emot.

Visa information från Radio Data System

Om du trycker på **DISPLAY** på fjärrkontrollen medan information från Radio Data System tas emot visas informationen i frontpanelens teckenfönster och skiftar i följande ordning:

- PS (programservice)
- PTY (programtyp)
- RT (radiotext)
- CT (klockslag)
- Mottagningsstatus
- Förinställt nummer och frekvens



Om signalen från Radio Data System-stationen är för svag kan det hända att denna enhet inte kan ta emot fullständig Radio Data System-information. I synnerhet RT (radiotext) använder mycket bandbredd så den kan vara mindre tillgänglig jämfört med andra typer av information.

Förinställning av FM-radiostationer (endast fjärrkontroll)

Använd förinställningsfunktionen för att spara dina 30 favoritkanaler.

Tryck först på källknappen **RADIO** för att växla till FM-radio som ljudkälla.

◆ Automatisk förinställning

Denna metod ställer endast automatiskt in och förinställer de stationer som har bra mottagning.

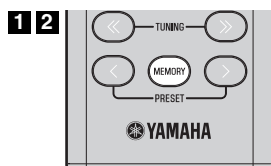

1 Tryck och håll nere **MEMORY**.

”AUTO PRESET” visas och ”Press MEMORY” blinkar.

2 Tryck på **MEMORY**.

Automatisk förinställning startas.

När förinställningen är slutförd visas ”Completed!” i teckenfönstret.



När du använder automatisk förinställning rensas alla sparade stationer och de nya sparas.



Om du vill avbryta automatisk förinställning innan den slutförts, tryck på ■.

◆ Manuell förinställning

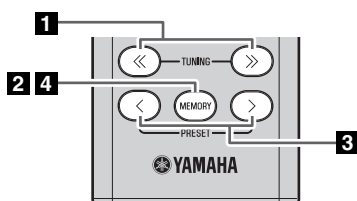

1 Tryck på **TUNING** << / >> för att ställa in en station som du vill förinställa.

2 Tryck på **MEMORY**.

I teckenfönstret visas ”PRESET MEMORY”, och det förinställda numret blinkar.

3 Tryck på **PRESET** < / > för att välja det förinställda nummer du vill spara.



- Det lägsta nummer som ej sparats ännu kommer att väljas först.
- Om du vill avbryta förinställningen, tryck på ■.
- Om du väljer ett förinställt nummer dit en station redan sparats kommer den att skrivas över med den nya stationen.

4 Tryck på **MEMORY**.

När förinställningen är slutförd visas ”Completed!” i teckenfönstret.

◆ Ta bort en sparad förinställd station (Option-meny)

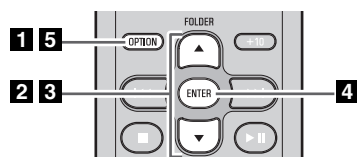

1 Tryck på **OPTION**.

OPTION-meny visas.

2 Tryck ▲/▼ och välj **PRESET DELETE** och tryck sedan **ENTER**.

3 Tryck på ▲/▼ för att välja det förinställda nummer du vill ta bort.



Om du vill avbryta utan att ta bort, tryck på **OPTION**.

4 Tryck **ENTER** för att slutföra.

När förinställningen är slutförd visas ”Deleted!” i teckenfönstret.

5 Tryck **OPTION** för att gå ur menyn.

Välja förinställda FM-radiostationer

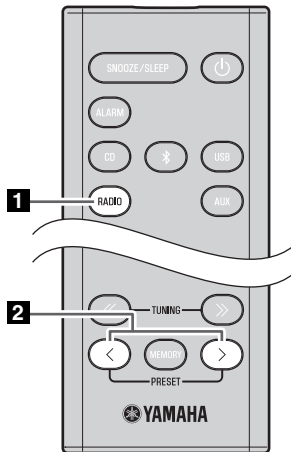

1 Tryck på källknappen **RADIO** för att växla till FM-radio som ljudkälla.

2 Tryck på **PRESET </>** för att välja den FM-radiostation du vill lyssna på.



Du kan endast välja förinställda stationer som sparats.

LYSSNA PÅ EXTERNA KÄLLOR

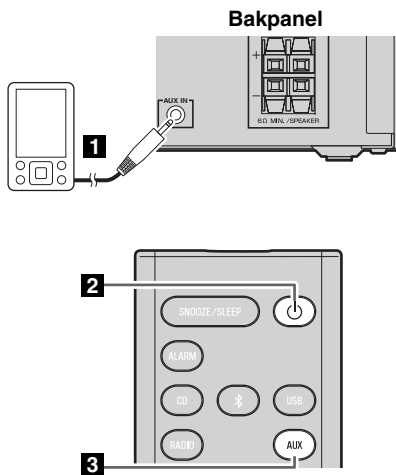

1 Anslut din externa enhet med en 3,5 mm minikontakt till AUX-uttaget på denna enhets bakpanel.



- Stäng av enheten innan du ansluter ljudkablar.
- Skruva ner volymen på enheten och på den externa ljudenheten innan anslutning.

2 Tryck på **⏻** för att slå på enheten.

3 Tryck på källknappen **AUX** för att växla till AUX som ljudkälla.

4 Starta uppspelning på den anslutna externa ljudenheten.

ANVÄNDBARA FUNKTIONER

Använda Option-menyn

När du trycker på **OPTION** visas Option-menyn i frontpanelens teckenfönster där du kan göra följande inställningar:



▲ (Utmatningsknappen) kan ej användas när Option-menyn visas.

Option-menyn	Inställning eller intervall	Se sida
PRESET DELETE	Tar bort en sparad förinställd station (visas endast om ljudkällan är DAB* ¹ /FM).	13, 16
DAB INIT SCAN*¹	Utför den första sökningen (visas bara om ljudkällan är DAB).	11
DAB TUNE AID*¹	Kontrollerar signalstyrkan för DAB-stationen (visas bara om ljudkällan är DAB).	14
DIMMER	Justerar ljusstyrkan för frontpanelens display (1 * ² : ljus, 2 : medium, 3 : dämpad).	–
EQ LOW	Justerar tonens karaktär (låga frekvenser) (– 10 - 0 * ² - + 10 dB).	–
EQ MID	Justerar tonens karaktär (mellanfrekvenser) (– 10 - 0 * ² - + 10 dB).	–
EQ HIGH	Justerar tonens karaktär (höga frekvenser) (– 10 - 0 * ² - + 10 dB).	–
BALANCE	Justerar volymbalansen mellan vänster och höger högtalare (L+10 - CENTER * ² - R+10).	–
POWER SAVING	Växlar enhetens standbyläge, NORMAL eller ECO (strömsparläge)	5
AUTO PWR STDBY	Du kan ange tiden efter vilken enheten automatiskt stängs av (standby). Om ingen funktion används under den tidsperiod du angett, stängs enheten av automatiskt (standby) (TIME 12H : 12 timmar, TIME 8H * ² : 8 timmar, TIME 4H : 4 timmar, TIME 2H : 2 timmar, OFF : enheten slår inte av (standby)).	–
CLOCK SET	Ställer in datum och tid.	6
ALARM SET	Ställer in alarmet.	20
BLUETOOTH	Ansluter den här enheten och din andra enhet via <i>Bluetooth</i> (ON * ² : aktivera, OFF : avaktivera).	9

*¹ Endast MCR-B043D

*² Standardinställning

◆ Göra inställningar

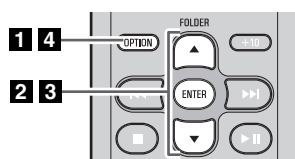

1 Tryck på **OPTION**.

Option-menyn visas.

2 Tryck ▲/▼ och välj det alternativ du vill ställa in och tryck sedan **ENTER**.

3 Tryck ▲/▼ för att ändra inställningen och tryck sedan **ENTER** för att bekräfta.

Om du vill fortsätta göra andra ändringar, upprepa stegen från steg 2.

4 Tryck **OPTION** för att gå ur menyn.



Om du vill avbryta utan att ändra några inställningar, tryck på **OPTION** innan du bekräftar ändringarna.

Använda insomningstimern

När den valda tidsperioden har förflutit stängs enheten av automatiskt.



Tryck på **SNOOZE/SLEEP** flera gånger för att välja den tid som ska gå innan enheten stängs av.

Du kan ställa in 30, 60, 90, 120 eller OFF.

När du valt en tid sätts insomningstimern igång och insomningsindikatorn (**ZZ**) visas i frontpanelens teckenfönster.



Om du trycker på **SNOOZE/SLEEP** när insomningstimern är aktiverad kommer denna att inaktiveras.

Använda alarmfunktionen (IntelliAlarm)

Enheten har en alarmfunktion som spelar upp ljudkällor eller ljudsignaler (internt alarmljud) vid den inställda tidpunkten genom flera olika metoder. Alarmfunktionen har följande funktioner:

◆ 3 sorters alarm

Välj bland tre sorters alarm som kombinerar musik och signalljud.

SOURCE+BEEP	Den valda ljudkällan och signalen spelas upp på förinställd tidpunkt. Uppspelning av källa börjar tona in 3 minuter innan den förinställda tiden och volymen ökar gradvis till den inställda nivån. Sedan aktiveras signalljudet vid den förinställda tiden.
SOURCE	Den valda ljudkällan spelas upp vid utsatt tid. Intoningsvolymen ökar gradvis till den inställda volymen.
BEEP	Signalljudet spelas upp på den förinställda tiden.

◆ Flera ljudkällor

Du kan välja mellan ljud-CD, data-CD, USB-enhet eller DAB*/FM. Följande uppspelningsmetoder kan även ställas in beroende på ljudkälla:

Källa	Uppspelningsmetod	Funktion
Ljud-CD	Valt spår	Det valda spåret spelas upp i upprepningsläge.
	Återuppta uppspelning (RESUME)	Det spår du lyssnade på senast spelas upp.
Data-CD/USB-enhet	Mapp	Den valda mappen spelas upp i upprepningsläge.
	Återuppta uppspelning (RESUME)	Det spår du lyssnade på senast spelas upp.
DAB*/FM	Förinställd station	Den valda förinställda radiostationen spelas upp.
	Återuppta uppspelning (RESUME)	Den DAB*/FM-station du lyssnade på senast spelas upp.

* Endast MCR-B043D



Du kan inte välja *Bluetooth* och *AUX* som ljudkälla.

◆ Snooze

Snooze-funktionen gör att alarmet spelas upp igen efter 5 minuter (☞ S. 21).

Ställa in alarmet

◆ Ställa in tidpunkt och typ av alarm (Option-menyn)



Alarmet fungerar inte om enheten är i ECO-standbyläge. För att använda alarmet ställ in POWER SAVING i OPTION-menyn till NORMAL (☞ S. 18).

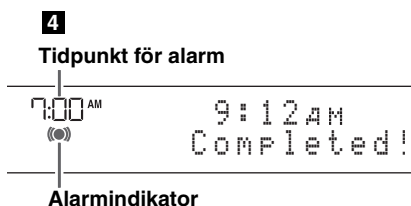
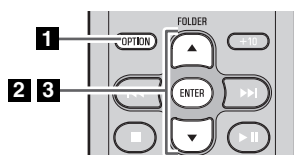

1 Tryck på **OPTION**.

Option-menyn visas.

2 Tryck **▲/▼** och välj "ALARM SET" och tryck sedan **ENTER**.

Alarmindikatorn ((●)) och det numeriska värdet du ställer in blinkar.

3 Ställ in alarmet.

Ställ in alternativen ①-④ beskrivna nedan.

Tryck **▲/▼** och välj ett numeriskt värde och tryck **ENTER** för att bekräfta.

Val	Inställning eller intervall
① ALARM TIME	Gör inställningarna i ordningen timmar → minuter.
② ALARM TYPE	Välj mellan SOURCE+BEEP, SOURCE eller BEEP. Mer information finns i "3 sorters alarm" (☞ S. 19). Om du valde BEEP, fortsatt till ④.
③ ALARM SOURCE (Om du väljer SOURCE+BEEP eller SOURCE som alarmtyp)	<p>CD: Spela upp musik från en CD. Ange spårnummer (data-CD: mappnummer) (RESUME*¹, 1-99).</p> <p>USB: Spela upp musik från en USB-enhet. Ange mappnummer (RESUME, 1-999).</p> <p>DAB*²/FM: Spela upp en DAB*²/FM-station. Ange förinställt nummer (RESUME, 1-30).</p> <p>! Om källan inte kan spelas upp vid den inställda tidpunkten för alarmet, spelas signalljudet upp.</p>
④ ALARM VOLUME	Anger alarmets volym (5-60).

*1 Om du väljer RESUME när du väljer nummer för spår/mapp/förinställd radiostation spelas det senast uppspelade spåret/mappen/stationen (återuppta uppspelning)

*2 Endast MCR-B043D

4 Slutför inställningarna.

När du ställt in VOLUME i steg ④ visas "Completed!" i teckenfönstret och inställningarna är bekräftade.

Alarmet är nu på och alarmindikatorn ((●)) lyser.



Om du trycker på **OPTION** eller stänger av enheten medan du gör alarminställningar avbryts inställningarna.

◆ Sätta på och stänga av alarmer



Tryck **ALARM** för att slå på/stänga av alarmer.

När alarmer är på tänds alarmindikatorn ((●)) och alarmeriden visas.

Om du trycker på **ALARM** igen kommer alarmindikatorn ((●)) och alarmer att stängas av.



Om **POWER SAVING** är satt till **ECO** i Option-menyn, **fungerar inte alarmer** (S. 18).

Funktioner medan alarmljudet spelas upp

När det inställda klockslaget inträffar spelas det valda alarmljudet upp. Medan alarmer spelas upp kan du göra följande:

◆ Pausa alarmer (Snooze)



Tryck på **SNOOZE/SLEEP**.

Snooze stoppar alarmer och sätter igång igen efter 5 minuter.



- Om **SOURCE + BEEP** är inställt som alarmeryp kan du trycka på **SNOOZE/SLEEP** en gång för att stoppa signalljudet och två gånger för att stoppa ljudkällan. 5 minuter efter att ljudkällan stoppats börjar den tona in igen och signalljudet återupptas.
- De andra knapparna på enheten med undantag för  fungerar också som snooze knapp.

◆ Stänga av alarmer



Tryck på **ALARM** eller .



- Du kan också stoppa alarmer genom att hålla nere **SNOOZE/SLEEP**.
- Om du inte stoppar alarmer stoppas det automatiskt efter 60 minuter och enheten stängs av.
- Alarmerinställningen sparas även om alarmer stängs av. Om du sätter igång alarmer igen genom att trycka på **ALARM** ljuder alarmer med de föregående inställningarna.

FELSÖKNING

Kontrollera först följande lista vid problem med enheten. Om du inte kan lösa ditt problem med hjälp av någon av lösningarna här, eller om problemet inte finns med nedan, stänger du av enheten och kopplar ur den. Kontakta sedan närmaste auktoriserade Yamahaåterförsäljare eller servicecenter.

Allmänt

Problem	Orsak	Lösning
Inget ljud från högtalarna.	Volymen kan vara inställd på lägsta nivå eller ljudet är tystat.	Justera volymen.
	Källan kan vara felaktig.	Välj korrekt källa.
	Högtalarna kan vara felaktigt anslutna.	Kontrollera anslutningarna (☞ S. 4).
	Hörlurar är anslutna.	Ta bort hörlurarna.
	Volymen på en extern ansluten enhet är inte tillräckligt hög.	Höj volymen på den externa enheten.
Ljudet stängs plötsligt av.	Insomningstimmern kan vara inställd (☞ S. 19).	Starta enheten och spela upp källan igen.
	Funktionen för automatiskt standbyläge kan ha aktiverats.	När den valda tiden förflutit för AUTO PWR STDBY i Option-meny (☞ S. 18) eller när 20 minuter har gått utan att något utförts på systemet efter att en USB-enhet stoppats eller en CD spelats upp stängs systemet automatiskt av.
Ljudet bryts av/har distorsion eller ett onormalt oljud/störningar hörs.	Ingångskällans volym är för hög eller enhetens volym är för hög (särskilt basljudet).	Justera volymen med VOLUME eller använd Option-meny (☞ S. 18) för att justera basomfånget. Om en extern enhet spelas upp, sänk volymen på den externa enheten.
Enheten fungerar inte som den ska.	Enheten kan ha utsatts för en stark elektrisk stöt, exempelvis från ett blixtnedslag eller en stor mängd statisk elektricitet, eller så är det kanske strömavbrott.	Starta om enheten genom att hålla nere  i cirka 10 sekunder.
Enheten startas, men stängs av direkt.		
Digital utrustning eller högfrequensutrustning orsakar störningsljud.	Enheten kanske står för nära den digitala utrustningen eller högfrequensutrustningen.	Placera enheten längre bort från sådan utrustning.
Klockinställningen har rensats.	Enheten hade ingen tillgång till ström i cirka en timme.	Sätt strömkabeln i vägguttaget igen och ställ klockan på nytt (☞ S. 6).
Alarmet låter inte.	Enheten är inställd på Eco Standby-läge.	Ställ in POWER SAVING till NORMAL i Option-meny (☞ S. 18).
Frontpanelens teckenfönster visar "ALARM not work" och alarmet kan ej ställas in.		
Enheten stängs oväntat av.	Funktionen för automatiskt standbyläge kan ha aktiverats.	När den valda tiden förflutit för AUTO PWR STDBY i Option-meny (☞ S. 18) eller när 20 minuter har gått utan att något utförts på systemet efter att en USB-enhet stoppats eller en CD spelats upp stängs systemet automatiskt av.

Uppspelning av CD

Problem	Orsak	Lösning
Det går inte att sätta i en skiva.	En skiva sitter redan i.	Mata ut skivan med  .
	Du försöker sätta i en skiva som inte kan användas på denna enhet.	Använd en skiva som stöds av enheten (☞ S. 25).
Vissa knappfunktioner fungerar inte.	Den skiva som satts in i enheten är kanske inte kompatibel.	Använd en skiva som stöds av enheten (☞ S. 25).
Uppspelningen startar inte omedelbart efter att du tryckt på ►II (stoppa direkt).	Skivan kan vara smutsig.	Torka av skivan (☞ S. 25).
	Den skiva som satts in i enheten är kanske inte kompatibel.	Använd en skiva som stöds av enheten (☞ S. 25).
	Om enheten förflyttats från en kall till en varm plats, kan kondens ha bildats på linsen som läser av skivan.	Vänta någon timme tills enheten anpassat sig till rumstemperaturen och försök sedan igen.
Frontpanelens teckenfönster visar "no operation" och en skiva kan ej sättas i eller matas ut.	Option-meny visas. Alternativt är alarmet igång.	Tryck OPTION för att gå ur meny. Alternativt tryck på ALARM för att stoppa alarmet.

Problem	Orsak	Lösning
Frontpanelens teckenfönster visar "CD No Disc" eller "CD Unknown" när du sätter i en skiva.	Den skiva som satts in i enheten är kanske inte kompatibel.	Använd en skiva som stöds av enheten (☞ S. 25).
	Skivan kan vara smutsig eller något främmande föremål kan ha fastnat på den.	Torka av skivan. Alternativt ta bort eventuella främmande föremål som har fastnat på skivan (☞ S. 25).
	Skivan innehåller inga spelbara filer.	Använd en skiva som innehåller spelbara filer (☞ S. 25).
	Skivan sattes i upp och ned.	Sätt i skivan med etiketten uppåt.

Uppspelning av USB-enhet

Problem	Orsak	Lösning
MP3/WMA-filen i USB-enheten spelas inte upp.	USB-enheten kan inte läsas.	Stäng av enheten och återanslut USB-enheten till enheten. Om lösningarna ovan inte löser problemet kan det bero på att USB-enheten inte är spelbar på enheten (☞ S. 25).
	USB-enheten innehåller inga spelbara filer.	Använd en USB-enhet som innehåller spelbara filer (☞ S. 25).
Frontpanelens teckenfönster visar "USB OverCurrent" och teckenfönstret släcks när du ansluter en USB-enhet.	En inkompatibel USB-enhet anslöts till enheten. Alternativt är USB-enheten inte ordentligt ansluten till enheten.	Stäng av enheten och återanslut USB-enheten till enheten. Om detta inte löser problemet kan det bero på att USB-enheten inte är spelbar på enheten (☞ S. 25).

Bluetooth

Problem	Orsak	Lösning
Det går inte att parkoppla systemet med den andra enheten.	Den andra enheten stöder inte A2DP.	Utför parkopplingen med en enhet som stöder A2DP.
	En Bluetooth-adapter eller liknande som du vill para ihop med den här enheten har ett annat lösenord än "0000".	Använd en Bluetooth-adapter vars lösenord är "0000".
	Systemet är för långt ifrån den andra enheten.	Flytta den andra enheten närmare systemet.
	En enhet (som t.ex. en mikrovågsugn, trådlöst LAN el. dyl.) vars utsignal ligger i frekvensbandet 2,4 GHz finns i närheten.	Flytta systemet längre bort från den enhet som avger radiofrekvenssignalerna.
	I Option-menyn är BLUETOOTH inställt på OFF .	I Option-menyn ställer du in BLUETOOTH på ON (☞ S. 18).
Kan inte upprätta en Bluetooth-anslutning.	Systemet hittas inte på den andra enhetens lista över Bluetooth-enheter.	Utför ihoppningsåtgärderna igen (☞ S. 9).
	I Option-menyn är BLUETOOTH inställt på OFF .	I Option-menyn ställer du in BLUETOOTH på ON (☞ S. 18).
Inget ljud hörs eller ljudet avbryts under uppspelning.	Bluetooth-anslutningen mellan den här enheten och den andra enheten har kopplats ned.	Utför Bluetoothanslutningsåtgärderna igen (☞ S. 10).
	Systemet är för långt ifrån den andra enheten.	Flytta den andra enheten närmare systemet.
	En enhet (som t.ex. en mikrovågsugn, trådlöst LAN el. dyl.) vars utsignal ligger i frekvensbandet 2,4 GHz finns i närheten.	Flytta systemet längre bort från den enhet som avger radiofrekvenssignalerna.
	Bluetooth-funktionen på den andra enheten är avstängd.	Slå på Bluetooth-funktionen på den andra enheten.
	Den andra enheten är inte inställd för att sända Bluetooth-ljudsignaler till den här enheten.	Kontrollera att Bluetooth är korrekt inställt på den andra enheten.
	Parkopplingsinställningen på den andra enheten är inte inställd på det här systemet.	Ställ in parkopplingen på den andra enheten till detta system.
	Volymen är för lågt inställd på den andra enheten.	Höj volymen.

DAB-mottagning (endast MCR-B043D)

Problem	Orsak	Lösning
Det går inte att ställa in några DAB-kanaler.	De första sökningsåtgärderna utfördes inte.	Utför de första sökningsåtgärderna (☞ S. 11).
	Det finns ingen DAB-täckning i området.	Kontrollera med din återförsäljare eller WorldDMB Online på "http://www.worlddab.org" för en lista över DAB-täckningen i området.
	DAB-signalerna är för svaga.	Ändra antennens höjd, riktning eller placering.
De första sökningsåtgärderna lyckades inte och "Not found" visas i frontpanelens display.	DAB-signalerna är för svaga.	Kontrollera med din återförsäljare eller WorldDMB Online på "http://www.worlddab.org" för en lista över DAB-täckningen i området.
	Det finns ingen DAB-täckning i området.	
Mottagningen av DAB-stationer är svag.	DAB-signalerna är för svaga.	Ändra antennens höjd, riktning eller placering.
Det finns störande brus (t.ex. visslande, knastrande eller jitter).	Antennen måste flyttas.	
	DAB-signalerna är för svaga.	
DAB-stationsinformationen visas inte eller är felaktig.	DAB-stationen kan vara tillfälligt ut funktion eller så tillhandahålls inte DAB-stationsinformation av DAB-sändaren.	Kontakta DAB-sändaren.

FM-mottagning

Problem	Orsak	Lösning
För mycket brus.	Antennen kan vara felaktigt inkopplad.	Kontrollera att antennen är ordentligt ansluten (☞ S. 4) eller använd en kommersiellt tillgänglig utomhusantenn.
	Antennen är för nära enheten eller annan elektronisk apparatur.	Placera antennen så långt som möjligt från enheten eller annan elektronisk apparatur.
För mycket brus vid stereosändning.	Radiostationen du valt kan ligga långt ifrån ditt område, eller så är mottagningen av radiovågorna svag i ditt område.	Testa manuell sökning för att förbättra signalkvaliteten (☞ S. 15) eller använd en kommersiellt tillgänglig utomhusantenn.
Radiomottagningen är svag även med en utomhusantenn. (Ljudet förvrängs.)	Flerfrekvenstransmission eller andra radiostörningar kan förekomma.	Ändra antennens höjd, inriktning eller placering (☞ S. 4).

Fjärrkontroll

Problem	Orsak	Lösning
Fjärrkontrollen fungerar inte som den ska.	Fjärrkontrollen används kanske utanför sin räckvidd.	För information om fjärrkontrollens räckvidd, se "Använda fjärrkontrollen" (☞ S. 1).
	Enhetens fjärrkontrollsensor (☞ S. 2) kan vara utsatt för direkt solljus eller belysning (likriktade lysrörslampor).	Byt belysning eller rikta om enheten.
	Batteriet kan vara slut.	Byt ut batteriet mot ett nytt (☞ S. 1).
	Det finns hinder i vägen mellan enhetens signalmottagare för fjärrkontrollen på enheten (☞ S. 2) och fjärrkontrollen.	Flytta undan eventuella hinder.

ANMÄRKNINGAR OM SKIVOR OCH USB-ENHETER

CD-information

Den här enheten är utformad för användning med ljud-CD, CD-R* och CD-RW* med följande logotyper:



* ISO 9660 format CD-R/RW



Denna enhet kan spela upp skivor som är märkta med logotyperna ovan. Logotypen finns tryckt på skivan och på skivfodralet.



- Sätt inte i någon annan typ av skiva i denna enhet. Detta kan skada enheten.
- CD-R/RW kan inte spelas upp om de inte slutbehandlats.
- Vissa skivor kan inte spelas upp på grund av skivans egenskaper eller inspelningsförhållanden.
- Använd aldrig skivor som har okonventionell form, t ex hjärtformade skivor.
- Använd inte skivor vars yta har många repor.
- Sätt inte in en sprucken, skev eller limmad skiva.
- Använd ej skivor med diametern 8 cm.

Skivhantering

- Vidrör inte skivytan. Håll i skivans ytterkant och i centrumhålet.
- Använd inte en bläckpenna eller en spetsig märkpena för att skriva på skivan.
- Sätt inte tejp, sigill, lim el. dyl. på skivan.
- Använd inte något skydd mot repor.
- Sätt inte in fler än en skiva i skivöppningen samtidigt. Detta kan skada såväl enheten som skivorna.
- Placera inga främmande föremål i skivöppningen.
- Utsätt inte en skiva för direkt solljus, hög värme, hög luftfuktighet eller mycket damm.

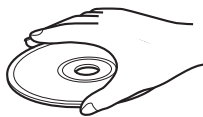

Varning

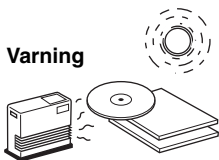

- Om en skiva blivit smutsig kan du torka av den med en ren och torr trasa, från mitten och ut mot ytterkanten. Använd inte skivrengöringsmedel eller thinner.
- Använd inte en separat inköpt linsrengörare då detta kan resultera i funktionsfel.

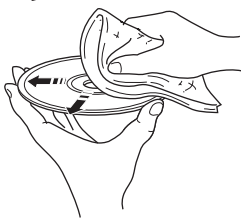

Information om USB-enheter

Denna enhet har stöd för USB-masslagringsenheter (t.ex. flashminnen eller bärbara musikspelare) som använder formaten FAT16 eller FAT32.



- Vissa enheter kanske inte fungerar ordentligt även om de uppfyller kraven.
- Anslut inga andra enheter än USB-masslagringsenheter (t ex USB-laddare eller USB-hubbar), datorer, kortläsare, en extern hårddisk m.m.
- Yamaha ansvarar inte för eventuell skada eller förlust av data på USB-enheten när den är ansluten till denna enhet.
- Spelbarhet och strömförsörjning till alla slags USB-enheter garanteras inte.
- USB-enheter med kryptering kan ej användas.

Om MP3- eller WMA-filer



- Enheten kan spela upp:

Fil	Bitfrekvens (kbps)	Samplingsfrekvens (kHz)
MP3	8-320**	16-48
WMA	16-320**	22,05-48

** Både konstanta och variabla bitfrekvenser kan användas.

- Det maximala antalet filer/mappar som kan spelas upp på enheten är följande.

	Data-CD	USB
Maximalt antal filer	512	9999
Maximalt antal mappar	255	999
Maximalt antal filer per mapp	511	255

- Kopieringsskyddade filer kan inte spelas upp.

SPECIFIKATIONER

◆ SPELARE

CD

- Media CD, CD-R/RW
- Ljudformat Ljud-CD, MP3, WMA

USB

- Ljudformat MP3, WMA

AUX

- Ingångskontakt 3,5 mm STEREO-miniuttag

◆ Bluetooth

- *Bluetooth* version Ver. 3.0
- Kompatibel profil A2DP, AVRCP
- Kompatibla codecs SBC
- Trådlös uteffekt *Bluetooth* Klass 2
- Maximalt avstånd för kommunikation 10 m (utan hinder)

◆ FÖRSTÄRKARE

- Max. uteffekt 15 W + 15 W (6 Ω 1 kHz, 10 % THD)
- Hörlurar 3,5 mm STEREO-miniuttag (Adaptiv impedans 16 till 32 Ω)
- Egenskaper för equalizern
EQ Low (bas)/EQ Mid (mellanregister)/EQ High (diskant).... ±10 dB

◆ RADIO

Mottagningsområde

- DAB/DAB+ (endast MCR-B043D) 174 till 240 MHz (Band III)
- FM 87,50 till 108,00 MHz

◆ HÖGTALARE

- Typ Fullregisters basreflex
icke-magnetisk avskärmd typ
- Drivelement 11 cm kontyp × 1
- Frekvensåtergivning 50 till 20 kHz (-10 dB)
- Dimensioner (B × H × D) 129 × 126 × 251 mm
- Vikt 1,5 kg

◆ ALLMÄNT

- Strömförsörjning Växelström Växelström 230 V, 50 Hz
- Effektförbrukning 30 W
- Effektförbrukning i standbyläge
..... 3,5 W eller mindre (NORMAL)/0,5 W eller mindre (ECO)
- Dimensioner (B × H × D)
..... (MCR-B043) 180 × 130 × 276 mm
..... (MCR-B043D) 180 × 130 × 281 mm
- Vikt 2,6 kg

Specifikationerna kan komma att ändras utan föregående meddelande.

Yamaha Music Europe GmbH intygar härmed att detta system överensstämmer med de nödvändiga kraven och andra relevanta föreskrifter i direktivet 1999/5/EC.

Yamaha Music Europe GmbH
Siemensstr. 22-34 25462 Rellingen, Germany
Tel: +49-4101-303-0



LASERSÄKERHET

Denna enhet använder sig av en laser. På grund av risken för ögonskador bör ingen annan än en kvalificerad reparatör öppna höljet eller försöka reparera enheten.

FARA

Enheten avger synlig laserstrålning i öppet läge. Undvik direkt ögonkontakt med strålen. När enheten är ansluten till vägguttag bör du inte titta in i enheten genom skivöppningen eller andra öppningar.

OBSERVERA

Apparaten kopplas inte bort från växelströmskällan (nätet) så länge som den är ansluten till vägguttaget, även om själva apparaten har stängts av.

ADVARSEL

Netspændingen til dette apparat er IKKE afbrudt, så længe netledningen sidder i en stikkontakt, som er t endt – også selvom der er slukket på apparatets afbryder.

VAROITUS

Laitteen toisiopiriin kytketty käyttökytkin ei irroita koko laitetta verkosta.

Bluetooth

- *Bluetooth* är en trådlös kommunikationsteknik mellan elektronisk apparatur inom ett område av cirka 10 meter med hjälp av frekvensbandet 2,4 GHz. Detta frekvensband kan användas utan licens.
- *Bluetooth* är ett registrerat varumärke tillhörande *Bluetooth* SIG och används av Yamaha i enlighet med ett licensavtal.

Hantera Bluetooth-kommunikationer

- Frekvensbandet 2,4 GHz som används av *Bluetooth*-kompatibla enheter är ett radioband som används av många typer av utrustning. *Bluetooth*-kompatibla enheter använder en teknik som minimerar påverkan från andra enheter som använder samma radioband. Sådan påverkan kan dock reducera hastigheten eller räckvidden för kommunikationen samt, i vissa fall, avbryta kommunikationen.
- Signalöverföringens hastighet samt räckvidden för kommunikation skiljer sig beroende på hur långt det är mellan de kommunicerande enheterna, närvaron av hinder, radiovägsförhållanden samt typen av utrustning.
- Yamaha garanterar ej att all trådlös kommunikation mellan detta system och *Bluetooth*-kompatibla enheter är möjlig.

Användarinformation beträffande insamling och kassering av gammal utrustning och använda batterier



De symboler, som finns på produkterna, emballaget och/eller bifogade dokument talar om att de använda elektriska och elektroniska produkterna, samt batterierna, inte ska blandas med allmänt hushållsavfall.



För rätt handhavande, återställande och återvinning av gamla produkter och gamla batterier, vänligen medtag dessa till lämpliga insamlingsplatser, i enlighet med din nationella lagstiftning och direktiven 2002/96/EC samt 2006/66/EC.



Genom att slänga dessa produkter och batterier på rätt sätt, kommer du att hjälpa till att rädda värdefulla resurser och förhindra möjliga negativa effekter på mänsklig hälsa och miljö, vilka i annat fall skulle kunna uppstå p.g.a. felaktig sophantering.

Pb

För mer information om insamling och återvinning av gamla produkter och batterier, vänligen kontakta din lokala kommun, ditt sophanteringsföretag eller inköpsstället för dina varor.

[Information om sophantering i andra länder utanför EU]

Dessa symboler gäller endast inom EU. Om du vill slänga dessa föremål, vänligen kontakta dina lokala myndigheter eller försäljare och fråga efter det korrekta sättet att slänga dem.

Kommentar ang. batterisymbolen (de två nedersta symbolexemplen):

Denna symbol kan komma att användas i kombination med en kemisk symbol. I detta fall överensstämmer den med de krav som har ställts genom direktiven för den aktuella kemikalien.

LASER

Typ	Halvledarlaser GaAs/GaAlAs
Våglängd	790 nm
Uteffekt	7 mW

OBSERVERA

Användning av reglage eller justeringar eller utförande av åtgärder på annat sätt än så som beskrivs häri kan resultera i farlig strålning.

Om det uppstår färgförändringar eller brus när systemet används i närheten av en TV bör du flytta enheten längre från TV:n vid användning.

Använd inte denna enhet inom 22 cm från personer med ett hjärtimplantat/pacemaker eller en implanterad defibrillator.

Radiovågor kan påverka elektromedicinsk utrustning. Använd inte denna enhet nära medicinsk utrustning eller innanför sjukvårdsanläggningar.

Användaren får ej dekompileta, ändra, översätta eller på annat sätt nedmontera programvaran som används i denna enhet, vare sig delvis eller i sin helhet. För företagsanvändare skall de anställda på företaget såväl som dess affärspartner agera i enlighet med de avtal som föreskrivits i denna klausul. Om föreskrifterna i denna klausul samt detta avtal ej kan efterlevas skall användaren omedelbart avbryta användandet av programvaran.

ATTENZIONE: PRIMA DI USARE QUEST'UNITÀ.

- 1 Per assicurarsi le migliori prestazioni dell'unità, leggere questo manuale per intero. Conservarlo poi in un luogo sicuro per poterlo riutilizzare al momento del bisogno.
- 2 Installare l'unità in una posizione ben ventilata, fresco asciutta e pulita - lontano da luce solare diretta, fonti di calore, vibrazioni, polvere, umidità e freddo. Per un'adeguata ventilazione mantenere le seguenti distanze.
Sopra: 15 cm
Retro: 10 cm
Ai lati: 10 cm
- 3 Installare quest'unità lontano da elettrodomestici, motori o trasformatori, perché possono causare ronzii.
- 4 Non esporre quest'unità a variazioni repentine della temperatura ambiente e non installarle in stanze molto umide (ad esempio dove è in uso un umidificatore) per evitare che in essa si formi condensa, che a sua volta può causare folgorazioni, incendi, guasti e/o ferite.
- 5 Evitare di installare l'unità in una posizione dove possano su di essa cadere oggetti o liquidi. Inoltre, non posare su di essa:
 - Altri componenti, dato che possono causare danni e/o lo scolorimento della superficie dell'apparecchio.
 - Candele o altri oggetti che bruciano, dato che possono causare incendi, danni all'unità e/o ferite a persone.
 - Contenitori di liquidi, dato che possono cadere e causare folgorazioni all'utente e guasti a quest'unità.
- 6 Non coprire quest'unità con giornali, tovaglie, tende o altro per non impedirne la dispersione del calore. Se la temperatura al suo interno dovesse salire, può causare incendi, guasti e/o ferite.
- 7 Non collegare quest'unità ad una presa di corrente sino a che tutti i suoi collegamenti sono completi.
- 8 Non usare l'unità capovolta. Potrebbe surriscaldarsi e guastarsi.
- 9 Non agire con forza eccessiva su interruttori, manopole e/o cavi.
- 10 Per scollegare un cavo, tirare la spina e mai il cavo stesso.
- 11 Non pulire mai quest'unità con solventi ed altre sostanze chimiche. Essi possono danneggiarne le finiture. Usare semplicemente un panno soffice e pulito.
- 12 Usare solo corrente elettrica del voltaggio indicato. L'uso di voltaggi superiori è pericoloso e può causare incendi, guasti e/o ferite. Yamaha non può venire considerata responsabile di danni risultanti dall'uso di quest'unità con un voltaggio superiore a quello prescritto.
- 13 Per evitare danni dovuti a fulmini, scollegare il cavo di alimentazione dalla presa durante temporali.
- 14 Non tentare di modificare o riparare quest'unità. Affidare qualsiasi riparazione a personale qualificato Yamaha. In particolare, non aprirla mai per alcun motivo.
- 15 Se si prevede di non dover fare uso di quest'unità per qualche tempo, ad esempio per andare in vacanza, scollegarne la spina di alimentazione dalla presa di corrente.
- 16 Prima di concludere che l'unità è guasta, non mancate di leggere la sezione di questo manuale dedicata alla "RISOLUZIONE DEI PROBLEMI".
- 17 Prima di spostare quest'unità, premere il pulsante  per spegnere il sistema, quindi scollegare la spina di alimentazione CA dalla presa di corrente.
- 18 Quando la temperatura ambiente cambia improvvisamente, si forma condensa. Scollegare il cavo di alimentazione dalla presa di corrente e lasciare riposare l'apparecchio.
- 19 Se viene usata a lungo, quest'unità si può surriscaldare. Spegnerne il sistema, quindi lasciare riposare l'unità per farla raffreddare.
- 20 Installare quest'unità vicino ad una presa di corrente alternata dove la spina del cavo di alimentazione possa venire facilmente raggiunta.
- 21 Le batterie vanno protette da calore eccessivo, ad esempio luce solare diretta, fiamme, e così via. In caso di smaltimento di batterie, rispettare le normative locali.
 - Conservare le batterie lontano dalla portata dei bambini. Le batterie possono essere pericolose se messe in bocca da un bambino.
 - Man mano che le batterie invecchiano, la portata operativa del telecomando si riduce in modo considerevole. Se si verifica tale condizione, sostituire appena possibile le batterie con due batterie nuove.
 - Non mescolare batterie vecchie e nuove.
 - Non usare insieme batterie di tipo differente (ad esempio alcaline e al manganese). Leggere attentamente la confezione, dato che questi tipi di batterie, benché differenti, possono avere la stessa forma e lo stesso colore.
 - Le batterie scariche possono perdere. Se le batterie perdono, devono essere smaltite immediatamente. Non toccare il materiale fuoriuscito ed evitare che venga a contatto con gli indumenti, ecc. Pulire accuratamente il vano batterie prima di installare delle batterie nuove.
 - Se si pensa di non utilizzare l'unità per un lungo periodo di tempo, rimuovere le batterie. Esaurendosi, le batterie potrebbero perdere liquido, con possibili danni all'unità.
 - Non gettare le batterie insieme ai normali rifiuti domestici. Smaltirle in modo corretto, secondo le normative locali.
- 22 Il volume eccessivo in cuffia e l'uso eccessivo di cuffie possono danneggiare gravemente l'udito.

Questa unità non viene scollegata dalla fonte di alimentazione CA fintanto che essa rimane collegata alla presa di rete, ciò anche se l'unità viene spenta col comando . In questo stato l'unità consuma una quantità minima di corrente.

AVVERTENZA
PER RIDURRE IL RISCHIO DI INCENDI E FOLGORAZIONI, NON ESPORRE QUEST'UNITÀ A PIOGGIA O UMIDITÀ.

ATTENZIONE
Pericolo di esplosione se la batteria viene installata scorrettamente. Sostituire solo con un pezzo dello stesso tipo o equivalente.

Posizionando quest'unità in prossimità di un televisore con tubo catodico (tubo di Braun), è possibile che si verifichi una riduzione dei colori dell'immagine. In tal caso, allontanare l'unità dal televisore.

INDICAZIONI CONCERNENTI L'APPLICAZIONE DEL D.M. 28.8.95, N. 548

SI DICHIARA CHE:

l'apparecchio:	tipo	SISTEMA AUDIO SUL DESKTOP
	marca	YAMAHA
	modello	MCR-B043/MCR-B043D

risponde alle prescrizioni dell'art. 2 comma 1 del D.M. 28 agosto 1995, n. 548

Fatto a Rellingen, il 1/10/2012
Yamaha Music Europe GmbH
Siemensstr. 22-34, 25462
Rellingen, Germany



INDICE

NOME DEI COMPONENTI E RELATIVE FUNZIONI2	Selezione stazioni DAB.....12
Pannello anteriore.....2	Preselezione delle stazioni DAB (solo telecomando).....13
Display del pannello anteriore.....2	Selezione di stazioni DAB preselezionate.....14
Telecomando.....3	Controllo della potenza del segnale delle stazioni DAB (menu Option).....14
COLLEGAMENTI4	ASCOLTO DI STAZIONI RADIO IN FM15
Collegamento di altoparlanti e antenna.....4	Selezione una stazione FM.....15
Collegamento del cavo di alimentazione.....5	Preselezione delle stazioni FM (solo telecomando).....16
Altri collegamenti.....5	Selezione di stazioni FM preselezionate.....17
Informazioni sullo stato di standby.....5	ASCOLTO DI SORGENTI ESTERNE17
REGOLAZIONE DELL'OROLOGIO (MENU OPTION)6	FUNZIONI UTILI18
ASCOLTO DI CD E DISPOSITIVI USB7	Uso del menu Option.....18
Ascolto di CD.....7	Uso del timer di spegnimento.....19
Ascolto di un dispositivo USB.....8	Uso della funzione sveglia (IntelliAlarm).....19
Uso della riproduzione a ripetizione/ripetizione casuale (solo telecomando).....8	Impostazione della sveglia.....20
ASCOLTO DI BRANI MUSICALI DAL COMPONENTE Bluetooth9	Operazioni durante la riproduzione del suono della sveglia.....21
Riproduzione di musica con il componente <i>Bluetooth</i> ...9	RISOLUZIONE DEI PROBLEMI22
Collegamento di un componente già accoppiato via <i>Bluetooth</i>10	NOTE SUI DISCHI E I DISPOSITIVI USB25
Interrompere un collegamento <i>Bluetooth</i>10	DATI TECNICI26
ASCOLTO DI STAZIONI DAB (solo MCR-B043D)11	(alla fine di questo manuale)
Preparazione per la ricezione DAB.....11	Informazioni aggiuntive.....i

Caratteristiche

- Ascolto di musica su dispositivi esterni quali CD audio/dati e dispositivi USB oppure su dispositivi esterni tramite presa AUX e ascolto della radio.
- (Solo MCR-B043D) Ascolto della radio DAB.
- Grazie alla tecnologia *Bluetooth* è possibile ascoltare audio di ottima qualità via collegamenti senza fili.
- Utilizzare la propria musica preferita o impostare un segnale acustico come sveglia. La musica selezionata viene riprodotta al volume specificato, all'orario di sveglia impostato, dando modo di iniziare la giornata al meglio (funzione IntelliAlarm).
- È possibile memorizzare e richiamare facilmente le proprie stazioni radio preferite, fino a 30 stazioni FM e 30 stazioni DAB (la funzione DAB è disponibile solo sul modello MCR-B043D).
- È possibile controllare bassi, mezzi toni e alti a seconda delle proprie preferenze.

◆ Nota sul presente manuale

- Se per attivare una funzione è possibile l'uso sia dei pulsanti di comando dell'unità sia di quelli del telecomando, il manuale descrive le fasi per l'utilizzo dei pulsanti del telecomando.
-  indica le precauzioni per l'uso dell'unità e le limitazioni delle relative funzioni.
-  indica spiegazioni aggiuntive per un migliore uso del prodotto.

Accessori in dotazione

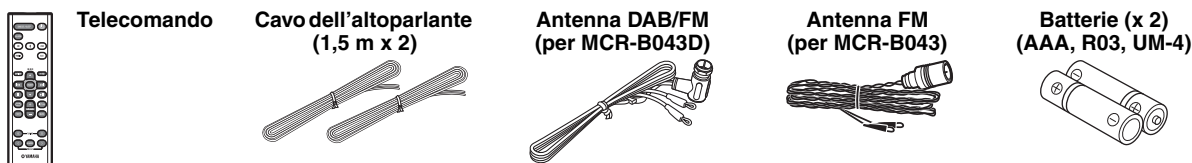

◆ Come utilizzare il telecomando

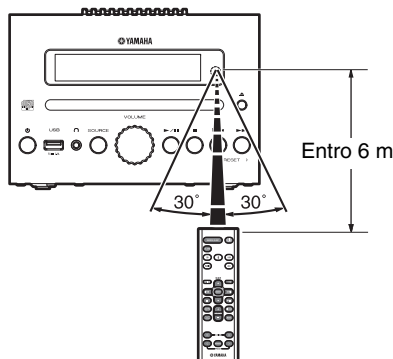

◆ Installazione delle batterie nel telecomando



Verificare la posizione dei poli “+” e “-” delle batterie e inserirle nella posizione corretta.

NOME DEI COMPONENTI E RELATIVE FUNZIONI

Pannello anteriore

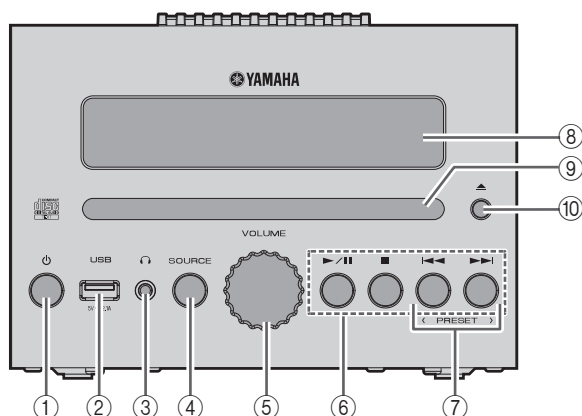

- 1 (Alimentazione)**
Premere per accendere/spengere l'unità (standby).
Esistono due tipi di stati standby (☞ P. 5).
- 2 Porta USB**
Collegare qui il dispositivo USB (☞ P. 5, 8).
- 3 (Presa auricolari)**
Collegare qui gli auricolari.
- 4 SOURCE**
Commutare sulla sorgente audio di riproduzione.
Premere ripetutamente per cambiare la selezione secondo il seguente ordine:
CD → USB → DAB* → FM → BT → AUX
↑
*Solo MCR-B043D
- 5 Manopola VOLUME**
Regola il volume.
- 6 Tasti di regolazione dell'audio**
Utilizzarli per comandare il CD/il dispositivo USB.
▶/||: Riproduzione/pausa
■: Stop
◀◀/▶▶: Salta, passaggio al brano precedente/successivo (tenere premuto)
- 7 PRESET </>**
Utilizzare questi tasti per selezionare una stazione radio memorizzata (☞ P. 16, 17).
- 8 Display del pannello anteriore**
Qui appaiono l'orologio e altre informazioni.
- 9 Alloggiamento**
Inserire qui un CD (☞ P. 7).
- 10 ▲ (Tasto di espulsione)**
Espulsione del CD (non è operativo quando il menu option (☞ P. 18) è visualizzato).

Display del pannello anteriore

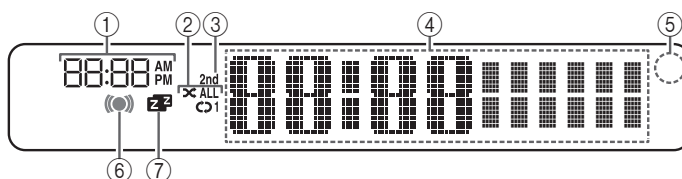

- 1 Ora della sveglia**
Indica l'ora della sveglia (☞ P. 20).
- 2 Indicatore ripetizione/riproduzione casuale**
Visualizza la modalità di riproduzione (☞ P. 8).
- 3 Indicatore secondario (solo MCR-B043D)**
Si accende se viene riprodotta una stazione secondaria quando si ascolta una stazione DAB.
- 4 Indicatore multifunzione**
Visualizza diverse informazioni, compresa l'ora dell'orologio, il numero della traccia che viene riprodotta o la frequenza della stazione radio ascoltata.
- 5 Ricevitore del segnale del telecomando**
Verificare che il sensore non sia ostruito (☞ P. 1).
- 6 Indicatore della sveglia**
Si accende se la sveglia è stata impostata (☞ P. 20).
- 7 Indicatore di spegnimento**
Si accende se il timer è stato impostato per lo spegnimento (☞ P. 19).

Telecomando

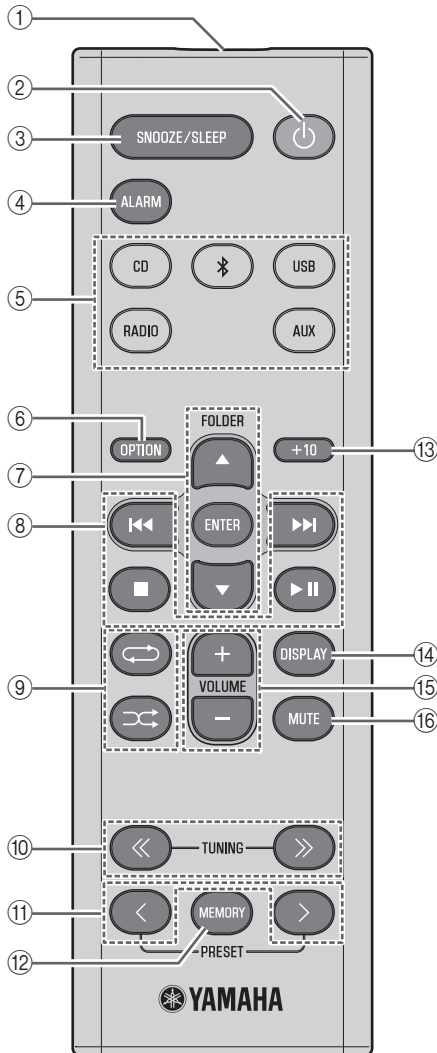

- ① **Trasmettitore del segnale del telecomando**
- ② **⏻ (Alimentazione)**
Premere per accendere/spgnere l'unità (standby).
Esistono due tipi di stati standby (☞ P. 5).
- ③ **SNOOZE/SLEEP**
Impostare il timer per lo spegnimento o commutare la sveglia sulla modalità snooze (☞ P. 19, 21).
- ④ **ALARM**
Attiva/disattiva la sveglia (☞ P. 21).
- ⑤ **Pulsanti della sorgente**
Commutare sulla sorgente audio di riproduzione. Premendo uno di questi tasti quando l'unità è in standby (eccetto standby ECO), l'unità si accenderà automaticamente. (Solo MCR-B043D) Durante l'ascolto della radio, premere RADIO per passare da DAB/FM e viceversa.
- ⑥ **OPTION**
Visualizza il menu option (☞ P. 18).
- ⑦ **Pulsanti di selezione voci**
FOLDER ▲/▼: Passa alla cartella di riproduzione e consente di selezionare voci o di modificare valori numerici durante la riproduzione di musica su CD dati o dispositivi USB.
ENTER: Conferma la selezione di una voce o di un valore.
- ⑧ **Tasti di regolazione dell'audio**
Utilizzarli per comandare il CD/il dispositivo USB.
■: Stop
▶||: Riproduzione/pausa
◀▶/▶▶: Salta, passaggio al brano precedente/successivo (tenere premuto)
- ⑨ **⏮ (Ripetizione)/ ⏭ (Riproduzione casuale)**
Riproduce musica su un CD o un dispositivo USB in ripetizione/riproduzione casuale (☞ P. 8).
- ⑩ **TUNING << / >>**
Sintonizza la radio (☞ P. 15, 16).
- ⑪ **PRESET < / >**
Seleziona una stazione radio memorizzata (☞ P. 16, 17).
- ⑫ **MEMORY**
Memorizza una stazione radio (☞ P. 16).
- ⑬ **+10**
Salta dieci brani in avanti rispetto al brano attualmente in riproduzione.
Durante la riproduzione di un CD dati o di un dispositivo USB, il tasto serve a saltare dieci brani nella cartella corrente.
- ⑭ **DISPLAY**
Commuta le informazioni visualizzate sul display del pannello anteriore (☞ P. 7, 8, 15).
- ⑮ **VOLUME +/-**
Regola il volume.
- ⑯ **MUTE**
Silenziamiento/ripresa dell'audio.

COLLEGAMENTI

Collegamento di altoparlanti e antenna

Collegare altoparlanti e antenna.

Non collegare il cavo di alimentazione dell'unità prima di aver terminato di collegare tutti i cavi.

Se la ricezione radio è insufficiente, modificare l'altezza, l'orientamento o la posizione dell'antenna per trovare una posizione dove la ricezione è migliore.

La ricezione potrebbe risultare migliore utilizzando, invece dell'antenna fornita, un'antenna per esterni disponibile in commercio.

◆ Altoparlanti



- Rimuovere l'isolamento (copertura) dall'estremità del cavo dell'altoparlante per esporre il conduttore.
- Controllare i collegamenti e accertarsi che il canale sinistro e quello destro (L, R) e la polarità (rosso: +, nero: -) siano collegati correttamente. In caso contrario, il suono risulterà innaturale e le frequenze basse insufficienti. Se i collegamenti non sono corretti, è possibile che non si avverta alcun suono.
- Assicurarsi che i conduttori del cavo degli altoparlanti non entrino in contatto tra loro o con altre parti metalliche per evitare danni all'unità o agli altoparlanti. Tali condizioni possono danneggiare l'unità o gli altoparlanti.
- Utilizzare solamente gli altoparlanti in dotazione. L'uso di altri altoparlanti potrebbe risultare in un suono innaturale.
- Se si utilizza l'unità in prossimità di uno schermo CRT e si notano disturbi o colori distorti sullo schermo, allontanare gli altoparlanti dallo schermo.

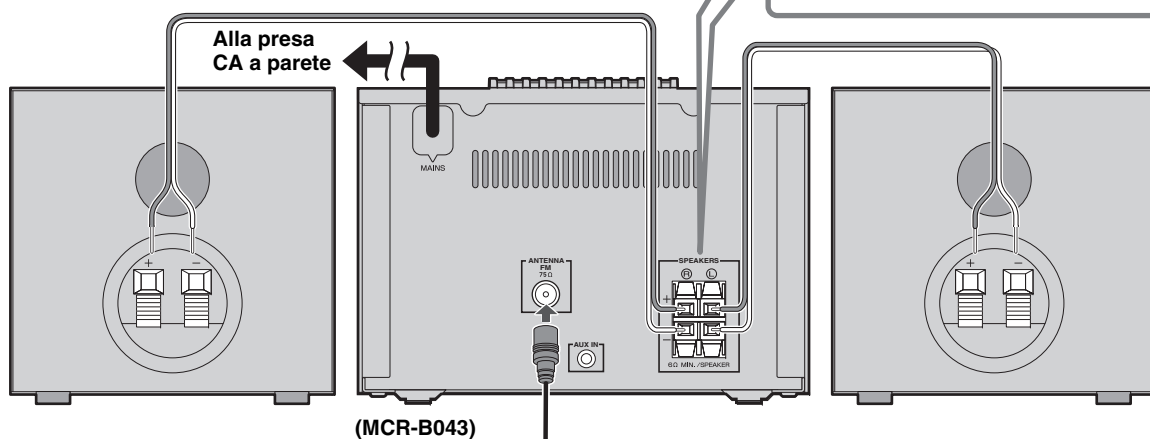
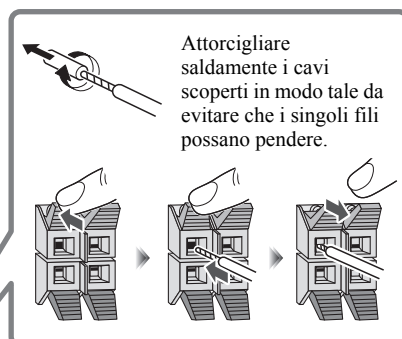

◆ Antenna in dotazione



Assicurarsi di allungare l'antenna.

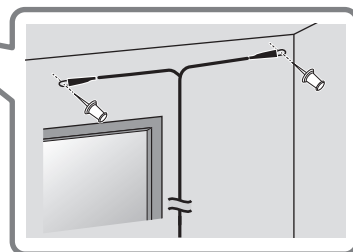

Collegamento del cavo di alimentazione

Una volta completati tutti i collegamenti, collegare il cavo di alimentazione dell'unità a una presa CA.

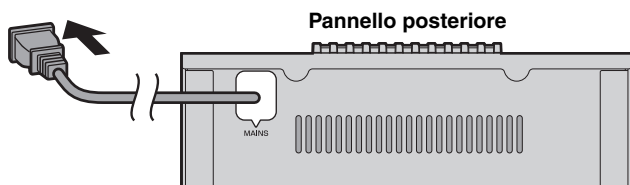

Altri collegamenti

◆ Dispositivo USB

Collegare un dispositivo USB alla porta USB sul pannello anteriore. Per i dettagli sui file riproducibili, fare riferimento a "NOTE SUI DISCHI E I DISPOSITIVI USB" (P. 25).

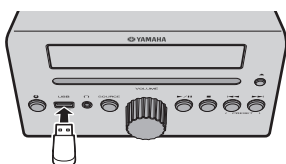

Il dispositivo USB viene caricato automaticamente quando l'unità è acceso o in standby.



- Arrestare la riproduzione prima di scollegare il dispositivo USB.
- La ricarica potrebbe risultare impossibile a seconda del dispositivo USB in uso.

◆ Dispositivi esterni

Collegare il dispositivo esterno alla presa AUX sul pannello posteriore dell'unità utilizzando uno spinotto da 3,5 mm reperibile in commercio.

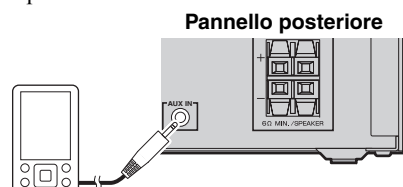

Informazioni sullo stato di standby

Quest'unità dispone dei due stati seguenti di standby. Selezionare la modalità nel menu di impostazione POWER SAVING (P. 18).

Modalità	Menu di impostazione (POWER SAVING)	Visualizzazione dell'ora	Connessione Bluetooth	Ricarica dei dispositivi USB	Impostazione sveglia
Standby ECO* (modalità di risparmio energetico)	ECO	Nessuna visualizzazione dell'orologio	Disabilitato	Disabilitato	Disabilitato
Standby	NORMAL	Visualizzazione	Abilitato	Abilitato	Abilitato

* Impostazione predefinita

REGOLAZIONE DELL'OROLOGIO (MENU OPTION)

Utilizzare il menu option (☰ P. 18) per impostare data e ora sull'unità.

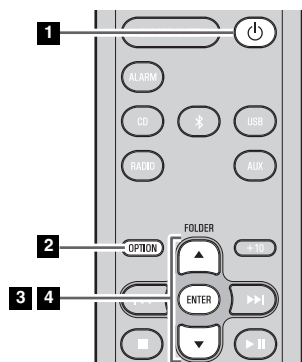

Visualizzazione dell'ora

Quando l'unità è accesa, viene visualizzata l'ora (24 ore).

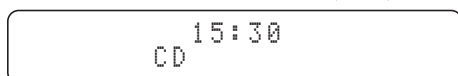

Quando l'unità è spenta (in standby)*, viene visualizzata l'ora (24 ore).



Jan	Feb	Mar	Apr	May	Jun
Gennaio	Febbraio	Marzo	Aprile	Maggio	Giugno
Jul	Aug	Sep	Oct	Nov	Dec
Luglio	Agosto	Settembre	Ottobre	Novembre	Dicembre

* In standby ECO, la visualizzazione dell'orologio scompare.

1 Premere per accendere l'unità.

2 Premere **OPTION**.

Apparirà il menu option.

3 Premere **▲/▼** per selezionare "CLOCK SET", quindi premere **ENTER**.

Sul display apparirà "CLOCK YEAR" e il valore numerico da impostare lampeggerà.

4 Impostare data e ora.

Premere **▲/▼** per modificare ciascun valore numerico, quindi premere **ENTER** per confermare.

Impostare le voci secondo l'ordine anno → mese → giorno → ora → minuto.

Una volta terminato d'impostare l'ora, sul display apparirà "Completed!".

L'orologio verrà impostato a 0 secondi al momento in cui si completano le impostazioni.



- Durante l'impostazione, è possibile premere **DISPLAY** per scegliere il formato dell'ora (12 ore/24 ore).

- Se si decide di annullare senza modifiche, premere **OPTION** prima di confermare.



Le impostazioni dell'ora vengono reimpostate se l'unità non viene alimentata per circa un'ora.

ASCOLTO DI CD E DISPOSITIVI USB

Riproducendo brani/file da CD/dispositivi USB, l'unità funziona nella seguente modalità.

- In caso di arresto del CD/del dispositivo USB che viene riprodotto, la traccia riprodotta in quel momento ricomincia dall'inizio alla ripresa della riproduzione.
- Premendo **■** sul telecomando mentre la riproduzione è interrotta, al successivo avvio l'unità riproduce le tracce come segue:
 - Per i **CD audio**: dal primo brano del CD.
 - Per i **CD* dati/dispositivi USB**: dal primo brano della cartella che contiene il brano ascoltato l'ultima volta.
- Questa unità si spegne automaticamente (standby) 20 minuti dopo l'interruzione della riproduzione di un CD/dispositivo USB se non vengono eseguite operazioni.

* Un "CD dati" è un CD che contiene file MP3/WMA.



Per i dettagli sui dischi e i file riproducibili, fare riferimento a "NOTE SUI DISCHI E I DISPOSITIVI USB" (P. 25).

Ascolto di CD

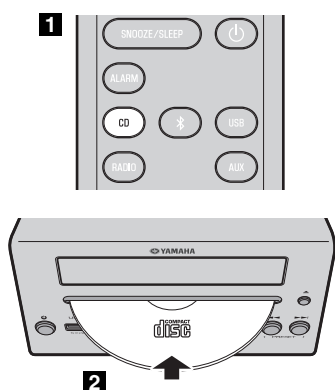

- 1** Premere il tasto sorgente **CD** per impostare CD come sorgente audio.

Se un CD è già inserito, inizierà la riproduzione.

- 2** Inserire un CD nell'alloggiamento del disco.

La riproduzione si avvia automaticamente.

La riproduzione può essere controllata con il telecomando o con il pannello anteriore di questa unità (P. 2, 3).



Inserire il CD con il lato dell'etichetta rivolto verso l'alto.



Le cartelle e i file su un CD dati vengono riprodotte in ordine alfabetico.

◆ Saltare le cartelle (solo telecomando)

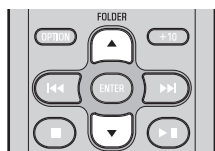

Durante la riproduzione di un CD dati è possibile utilizzare i tasti **FOLDER ▲/▼** del telecomando per selezionare la cartella.

◆ Visualizzare informazioni (solo telecomando)

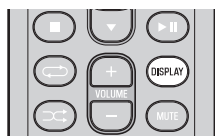

Il numero della cartella (solo per i CD dati) o del file/brano viene visualizzato per diversi secondi quando inizia la riproduzione o si saltano le tracce.

Premendo **DISPLAY** sul telecomando mentre un brano è in riproduzione o messo in pausa, le informazioni sul display del pannello anteriore cambieranno nel seguente ordine:

- Tempo di riproduzione trascorso del brano
- Tempo di riproduzione del brano rimanente (solo per un CD audio)
- Titolo del brano*
- Titolo dell'album*
- Nome dell'artista*
- Nome del file (solo per un CD dati)
- Nome della cartella (solo per un CD dati)

* Appare solo se i dati sono inclusi nel brano.

Ascolto di un dispositivo USB

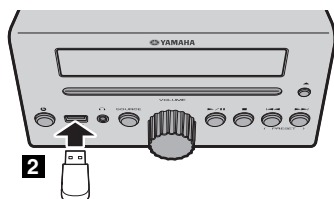
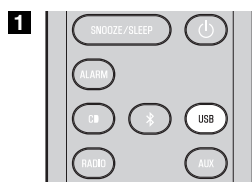

1 Premere il tasto sorgente **USB** per impostare USB come sorgente audio.

Se un dispositivo USB è già collegato, inizierà la riproduzione.

2 Collegare un dispositivo USB alla porta USB.

La riproduzione si avvia automaticamente.

La riproduzione può essere controllata con il telecomando o con il pannello anteriore di questa unità (P. 2, 3).



Le cartelle e i file vengono riprodotti nell'ordine in cui sono stati memorizzati.



Arrestare la riproduzione prima di scollegare il dispositivo USB.

◆ Saltare le cartelle (solo telecomando)

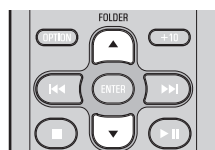

Durante la riproduzione di un dispositivo USB è possibile utilizzare i tasti **FOLDER ▲/▼** del telecomando per selezionare la cartella.

◆ Visualizzare informazioni (solo telecomando)



Il numero della cartella/del file viene visualizzato per diversi secondi quando inizia la riproduzione o si saltano le tracce.

Premendo **DISPLAY** sul telecomando mentre un brano è in riproduzione o messo in pausa, le informazioni sul display del pannello anteriore cambieranno nel seguente ordine:

- Tempo di riproduzione trascorso del brano
- Titolo del brano*
- Titolo dell'album*
- Nome dell'artista*
- Nome del file
- Nome della cartella

* Appare solo se i dati sono inclusi nel brano.

Uso della riproduzione a ripetizione/ripetizione casuale (solo telecomando)

Lo stato della riproduzione appare sul display del pannello anteriore con l'indicatore di Ripetizione/Riproduzione casuale.

◆ Riproduzione ripetuta



Premere più volte (Ripetizione) per selezionare una delle seguenti modalità di riproduzione.

Nessuna visualizzazione: Modalità ripetizione disattiva

1: 1 traccia

: Tutte le tracce nella cartella (solo CD dati/dispositivo USB)

ALL
 : Tutte le tracce

◆ Riproduzione casuale



Premere più volte (Riproduzione casuale) per selezionare una delle seguenti modalità di riproduzione.

Nessuna visualizzazione: Modalità ripetizione casuale disattiva

: Tutte le tracce nella cartella (solo CD dati/dispositivo USB)

ALL: Tutte le tracce

ASCOLTO DI BRANI MUSICALI DAL COMPONENTE *Bluetooth*

L'unità è dotata di funzionalità *Bluetooth*. È possibile ascoltare musica via wireless dal componente *Bluetooth* (cellulare, lettore audio digitale, ecc.). Fare riferimento anche al manuale dell'utente del componente *Bluetooth*.

Riproduzione di musica con il componente *Bluetooth*

Il cosiddetto pairing deve essere eseguito al primo utilizzo del componente *Bluetooth* con questa unità o se i dati di pairing sono stati eliminati. Il termine "Pairing" indica l'operazione di registrazione del componente di comunicazione (d'ora in poi chiamato "altro componente") con questa unità. Una volta completato il pairing, il collegamento successivo sarà facile anche in caso la connessione *Bluetooth* sia stata interrotta (☞ P. 10). Qualora il pairing non riesca, fare riferimento alla voce "*Bluetooth*" in "RISOLUZIONE DEI PROBLEMI" (☞ P. 23).



Yamaha non garantisce tutti i collegamenti tra questa unità e il componente *Bluetooth*.



- Quest'unità può venire accoppiata ad un numero massimo di 4 altri componenti. Se il pairing riesce con un quinto componente, i dati di pairing del componente con la connessione meno recente verranno eliminati.
- Mentre si effettua la connessione al componente *Bluetooth* e si esegue il pairing con un altro componente, la connessione *Bluetooth* corrente viene annullata.

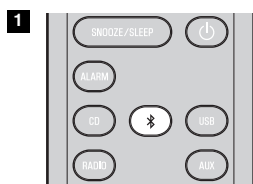

3

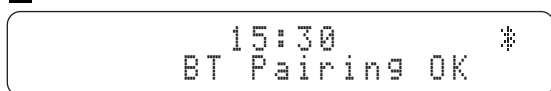

1 Premere il tasto sorgente per più di 2 secondi per entrare in modalità pairing.

- La modalità pairing dura 5 minuti.
- In modalità pairing, sul display del pannello anteriore dell'unità apparirà "BT Pairing...".



È possibile entrare in modalità pairing tenendo premuto **SOURCE** su quest'unità.

2 Eseguire il pairing *Bluetooth* sull'altro componente.

Per i dettagli, fare riferimento al manuale dell'utente del componente.

3 Dall'elenco dei collegamenti *Bluetooth* dell'altro componente, scegliere quest'unità (MCR-B043 Yamaha o MCR-B043D Yamaha).

Una volta completato il pairing, sul display del pannello anteriore dell'unità apparirà "BT Pairing OK".



Se viene richiesta una password, inserire i numeri "0000".

4 Collegare l'unità e l'altro componente tramite *Bluetooth*.

5 Avviare la riproduzione di musica con il componente *Bluetooth*.



Assicurarsi che il volume dell'unità non sia troppo alto. Si consiglia di regolare il volume sull'altro componente.





- Se si effettua il collegamento tramite *Bluetooth* dall'altro componente mentre l'unità è in standby (eccetto standby ECO), quest'unità si accenderà automaticamente.
- Se si interrompe il collegamento *Bluetooth* dall'altro componente mentre la sorgente audio è impostata su *Bluetooth*, l'unità si spegnerà automaticamente (standby).
- Se la sorgente audio selezionata è *Bluetooth*, l'unità si spegnerà automaticamente (standby) una volta trascorsi 20 minuti senza che venga effettuato alcun collegamento *Bluetooth* o che venga eseguita alcuna operazione.

Collegamento di un componente già accoppiato via *Bluetooth*

Una volta completato il pairing, il collegamento *Bluetooth* successivo sarà facile.

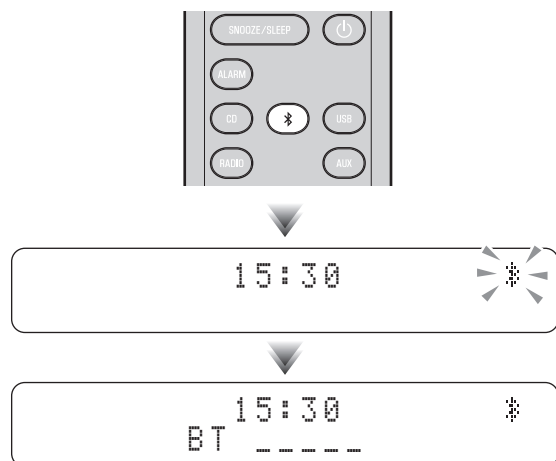
◆ Collegamento da questa unità



Premere il tasto sorgente  per impostare *Bluetooth* come sorgente audio.

L'indicatore *Bluetooth* lampeggerà sul display del pannello anteriore; l'unità cercherà l'altro componente usato più di recente via *Bluetooth* e stabilirà un collegamento (è prima necessario attivare l'impostazione *Bluetooth* sull'altro componente).

Una volta stabilito il collegamento *Bluetooth*, l'indicatore *Bluetooth* si accenderà e apparirà il nome dell'altro componente.

◆ Collegamento dall'altro componente

1 Attivare *Bluetooth* nelle impostazioni *Bluetooth* dell'altro componente.

2 Dall'elenco dei collegamenti *Bluetooth* dell'altro componente, scegliere quest'unità (MCR-B043 Yamaha o MCR-B043D Yamaha).

Viene stabilito il collegamento *Bluetooth*, il display del pannello anteriore dell'unità indicherà il nome dell'altro componente.



Non è possibile stabilire collegamenti *Bluetooth* dall'altro componente quando l'unità è in modalità standby ECO (☞ P. 5).

Interrompere un collegamento *Bluetooth*

Se una qualsiasi delle seguenti operazioni viene eseguita durante un collegamento *Bluetooth*, il collegamento *Bluetooth* verrà interrotto.

- Passare a una sorgente audio diversa da *Bluetooth*.
- Spegner l'unità.
- Disattivare l'impostazione *Bluetooth* dell'altro componente.

ASCOLTO DI STAZIONI DAB (solo MCR-B043D)

DAB (Digital Audio Broadcasting - Trasmissioni audio digitali) e DAB+ utilizzano segnali digitali per garantire un audio più chiaro e una ricezione più stabile rispetto ai segnali analogici.

DAB+ si basa sullo standard DAB, ma utilizza un codec audio più efficace.

DAB e DAB+ vengono trasmessi in blocchi di dati, detti “ensemble”, contenenti anche diverse stazioni radio trasmesse contemporaneamente.

DAB e DAB+ possono comprendere anche un’elevata quantità di informazioni di testo che consentono di selezionare una stazione per nome.

Sul display del pannello anteriore possono essere visualizzate altre informazioni, quali ad esempio il nome dell’ensemble o lo stato del segnale digitale.

Il termine “DAB” impiegato in questo manuale può anche fare riferimento a “DAB+”.

Preparazione per la ricezione DAB

Prima della sintonizzazione delle stazioni DAB è necessaria l’esecuzione di una scansione iniziale. Quando si seleziona la stazione DAB per la prima volta, la scansione iniziale viene eseguita automaticamente.

Per ascoltare una stazione DAB, collegare l’antenna come descritto in “Collegamento di altoparlanti e antenna” (P. 4).



Premere il tasto sorgente **RADIO** per impostare DAB come sorgente audio.

Viene avviata la scansione iniziale. Durante la scansione, sul display del pannello anteriore viene visualizzato il grado di avanzamento.

Una volta completata la scansione, il numero di stazioni DAB ricevibili viene visualizzato sul display del pannello anteriore.



Se viene eseguita la scansione iniziale, le informazioni sulle stazioni DAB selezionate e le stazioni DAB preselezionate vengono cancellate.

◆ Riesecuzione della scansione iniziale (menu Option)

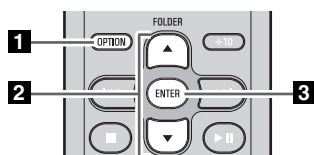

1 Premere **OPTION**.

Apparirà il menu option.

2 Premere **▲/▼** per selezionare **DAB INIT SCAN**, quindi premere **ENTER**.

Sul display apparirà “Press ENTER”.

3 Premere **ENTER**.

Viene avviata la scansione iniziale.

Selezione stazioni DAB

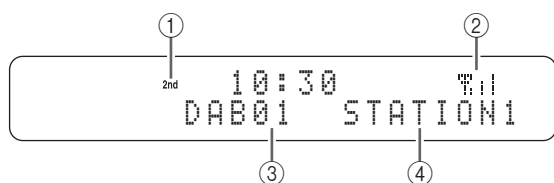
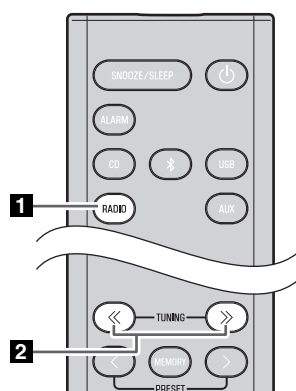

- 1** Premere il tasto sorgente **RADIO** per impostare DAB come sorgente audio.
- 2** Premere **TUNING << / >>** per selezionare la stazione DAB.

Durante la ricezione DAB, le informazioni sulla stazione DAB sono visualizzate sul display del pannello anteriore.

Se l'unità non riceve un segnale DAB, viene visualizzato "Off Air" invece del nome della stazione DAB.

- ① **Indicatore secondario:**
Alcune stazioni hanno substazioni (secondarie). Se è in riproduzione una stazione secondaria, viene visualizzato l'indicatore secondario.
- ② **Indicatore della potenza del segnale:**
Indica la potenza attuale del segnale.
- ③ **Numero preselezionato**
- ④ **Nome della stazione DAB**

◆ Visualizzare informazioni (solo telecomando)

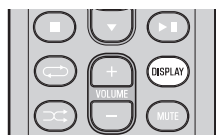

Premendo **DISPLAY** sul telecomando, le informazioni sul display del pannello anteriore cambieranno nel seguente ordine:

- STATION LABEL, PRESET NUMBER
- DLS (Dynamic Label Segment)
- ENSEMBLE LABEL
- CHANNEL/FREQ (Etichetta e frequenza del canale)
- SIGNAL QUALITY
- AUDIO FORMAT (Formato audio, DRC)

◆ Informazioni sulle frequenza DAB

Quest'unità supporta soltanto la Banda III.

Frequenza	Etichetta canale	Frequenza	Etichetta canale	Frequenza	Etichetta canale
174,928	5A	197,648	8B	220,352	11C
176,640	5B	199,360	8C	222,064	11D
178,352	5C	201,072	8D	223,936	12A
180,064	5D	202,928	9A	225,648	12B
181,936	6A	204,640	9B	227,360	12C
183,648	6B	206,352	9C	229,072	12D
185,360	6C	208,064	9D	230,784	13A
187,072	6D	209,936	10A	232,496	13B
188,928	7A	211,648	10B	234,208	13C
190,640	7B	213,360	10C	235,776	13D
192,352	7C	215,072	10D	237,488	13E
194,064	7D	216,928	11A	239,200	13F
195,936	8A	218,640	11B		

Preselezione delle stazioni DAB (solo telecomando)

Utilizzare la funzione di preselezione per memorizzare le 30 stazioni preferite.

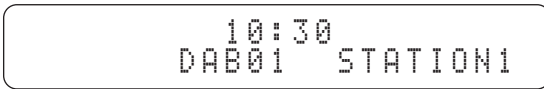
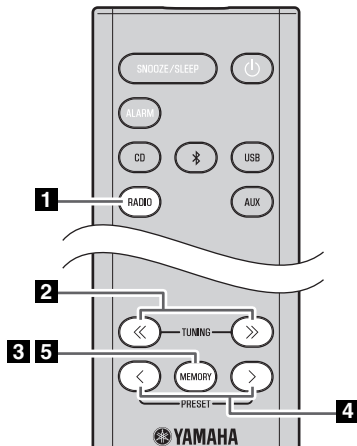

- 1** Premere il tasto sorgente **RADIO** per impostare DAB come sorgente audio.
- 2** Premere **TUNING << / >>** per selezionare la stazione che si desidera memorizzare come preselezione.
- 3** Premere **MEMORY**.
Sul display apparirà "PRESET MEMORY" e il numero di preselezione lampeggerà.
- 4** Premere **PRESET < / >** per selezionare il numero di preselezione che si desidera memorizzare.



- Verrà selezionato per primo il numero di preselezione più basso non ancora utilizzato.
- Per annullare la preselezione, premere ■.
- Se si seleziona un numero di preselezione di una stazione già memorizzata, questa sarà sovrascritta dalla nuova stazione.

- 5** Premere **MEMORY**.
Questo memorizza la stazione DAB.
Una volta terminata la preselezione, sul display apparirà "Completed!".

◆ Eliminare una preselezione memorizzata (menu option)

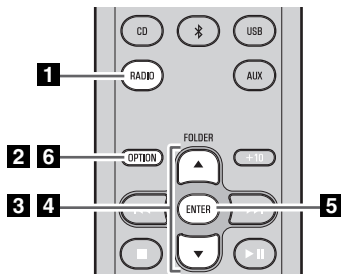

- 1** Premere il tasto sorgente **RADIO** per impostare DAB come sorgente audio.
- 2** Premere **OPTION**.
Apparirà il menu option.
- 3** Premere **▲/▼** per selezionare **PRESET DELETE**, quindi premere **ENTER**.
- 4** Premere **▲/▼** per selezionare il numero di preselezione che si desidera eliminare.



Per annullare la preselezione, premere **OPTION**.

- 5** Premere **ENTER** per completare l'operazione.
Una volta terminata l'eliminazione, sul display apparirà "Deleted!"
- 6** Premere **OPTION** per uscire dal menu option.

Selezione di stazioni DAB preselezionate

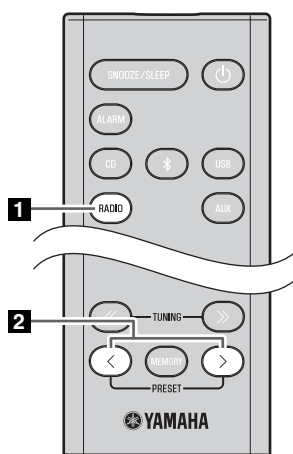

- 1** Premere il tasto sorgente **RADIO** per impostare DAB come sorgente audio.
- 2** Premere **PRESET </>** per selezionare la stazione DAB che si desidera ascoltare.



È possibile selezionare soltanto preselezioni memorizzate.

Controllo della potenza del segnale delle stazioni DAB (menu Option)

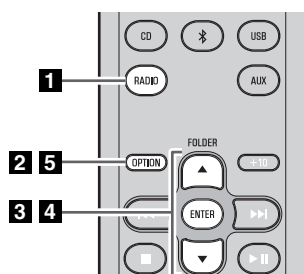

- 1** Premere il tasto sorgente **RADIO** per impostare DAB come sorgente audio.
- 2** Premere **OPTION**.
Apparirà il menu option.
- 3** Premere **▲/▼** per selezionare TUNE AID, quindi premere **ENTER**.
- 4** Premere **▲/▼** per selezionare la stazione DAB.
Verrà visualizzata la potenza del segnale.
- 5** Premere **OPTION** per uscire dal menu option.

ASCOLTO DI STAZIONI RADIO IN FM

Selezionare una stazione FM

Per ascoltare una stazione FM, collegare l'antenna come descritto in "Collegamento di altoparlanti e antenna" (P. 4).

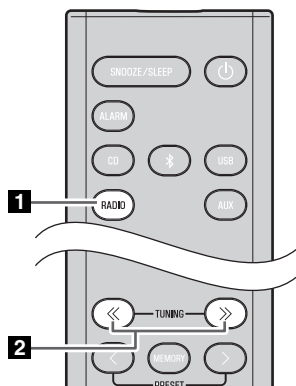

1 Premere il tasto **RADIO** per impostare FM come sorgente audio.

2 Sintonizzare le stazioni FM.

Per la sintonizzazione automatica, tenere premuto **TUNING << / >>**.

Per la sintonizzazione manuale, premere ripetutamente **TUNING << / >>**.



Se una stazione in FM viene sintonizzata manualmente, il suono è in mono.

◆ Visualizzare informazioni (solo telecomando)

Premendo **DISPLAY** sul telecomando, le informazioni sul display del pannello anteriore cambieranno nel seguente ordine:

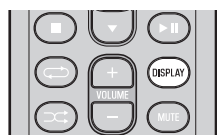

Numero e frequenza della preselezione ↔ stato della ricezione*

* Esempio di indicazione dello stato della ricezione.

TUNED/STEREO: Si riceve una trasmissione stereo FM con forte segnale.

TUNED/MONO: Si riceve una trasmissione FM mono (anche quando la trasmissione FM è in stereo, la ricezione rimarrà in mono se il segnale è debole).

Not TUNED: Non si riceve alcun segnale.

Visualizzazione informazioni Radio Data System

Premendo **DISPLAY** sul telecomando mentre si ricevono informazioni Radio Data System, le informazioni sul display del pannello anteriore cambieranno nel seguente ordine:

- PS (Nome del programma)
- PTY (Tipo di programma)
- RT (Testi radio)
- CT (Ora esatta)
- Stato della ricezione
- Numero e frequenza della preselezione



Se la trasmissione dei segnali Radio Data System è debole, questa unità potrebbe non essere in grado di ricevere tali informazioni in modo completo. In particolare, le informazioni RT (Testi radio) richiedono una banda molto larga e possono non essere altrettanto facilmente ottenibili quanto le altre modalità.

Preselezione delle stazioni FM (solo telecomando)

Utilizzare la funzione di preselezione per memorizzare le 30 stazioni preferite.

Per prima cosa, premere il tasto sorgente **RADIO** per impostare FM come sorgente audio.

◆ Preselezione automatica

Questo metodo sintonizza automaticamente e memorizza automaticamente la preselezione soltanto di stazioni con buona ricezione.

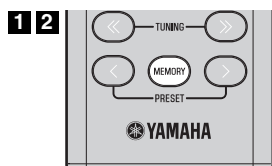

1 Tenere premuto **MEMORY**.

Apparirà "AUTO PRESET" e lampeggerà "Press MEMORY".

2 Premere **MEMORY**.

Inizierà la preselezione automatica.

Una volta terminata la preselezione, sul display apparirà "Completed!".



Quando si esegue la preselezione automatica, tutte le stazioni memorizzate vengono cancellate e vengono memorizzate le nuove stazioni.



Se si desidera interrompere la preselezione automatica prima del completamento, premere ■.

◆ Preselezione manuale

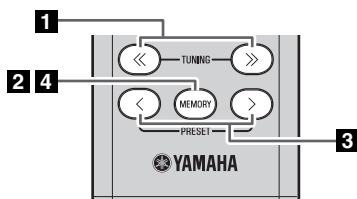

1 Premere **TUNING** << / >> per sintonizzarsi sulla stazione che si desidera memorizzare come preselezione.

2 Premere **MEMORY**.

Sul display apparirà "PRESET MEMORY" e il numero di preselezione lampeggerà.

3 Premere **PRESET** </> per selezionare il numero di preselezione che si desidera memorizzare.



- Verrà selezionato per primo il numero di preselezione più basso non ancora utilizzato.

- Per annullare la preselezione, premere ■.

- Se si seleziona un numero di preselezione di una stazione già memorizzata, questa sarà sovrascritta dalla nuova stazione.

4 Premere **MEMORY**.

Una volta terminata la preselezione, sul display apparirà "Completed!".

◆ Eliminare una preselezione memorizzata (menu option)

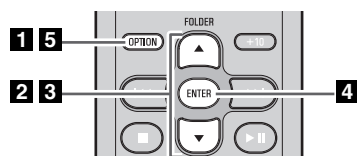

1 Premere **OPTION**.

Apparirà il menu option.

2 Premere ▲/▼ per selezionare PRESET DELETE, quindi premere **ENTER**.

3 Premere ▲/▼ per selezionare il numero di preselezione che si desidera eliminare.



Per annullare l'eliminazione, premere **OPTION**.

4 Premere **ENTER** per completare l'operazione.

Una volta terminata l'eliminazione, sul display apparirà "Deleted!".

5 Premere **OPTION** per uscire dal menu option.

Selezione di stazioni FM preselezionate

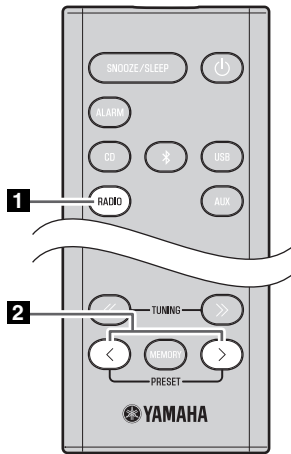

1 Premere il tasto **RADIO** per impostare FM come sorgente audio.

2 Premere **PRESET </>** per selezionare la stazione FM che si desidera ascoltare.



È possibile selezionare soltanto preselezioni memorizzate.

ASCOLTO DI SORGENTI ESTERNE

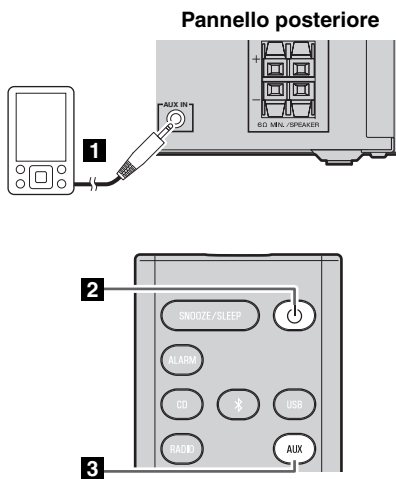

1 Collegare il dispositivo esterno alla presa AUX sul pannello posteriore dell'unità utilizzando uno spinotto da 3,5 mm reperibile in commercio.



- Prima di collegare i cavi audio, spegnere l'unità.
- Prima di eseguire il collegamento, abbassare il volume dell'unità e del dispositivo audio esterno.

2 Premere **⏻** per accendere l'unità.

3 Premere il tasto **AUX** per impostare AUX come sorgente audio.

4 Avviare la riproduzione sul dispositivo audio esterno collegato.

FUNZIONI UTILI

Uso del menu Option

Premendo **OPTION**, apparirà il menu option sul display del pannello anteriore e sarà possibile effettuare le seguenti impostazioni.



▲ (pulsante d'espulsione) non è operativo quando il menu Option è visualizzato.

Menu option	Impostazione o intervallo	Vedere pagina
PRESET DELETE	Elimina una preselezione memorizzata (appare solo se la sorgente audio è DAB* ¹ /FM).	13, 16
DAB INIT SCAN*¹	Esegue la scansione iniziale (appare solo se la sorgente audio è DAB).	11
DAB TUNE AID*¹	Controlla la potenza del segnale della stazione DAB (appare solo se la sorgente audio è DAB).	14
DIMMER	Regola la luminosità del display sul pannello anteriore (1 * ² : chiaro, 2 : medio, 3 : scuro).	-
EQ LOW	Regola il tono (frequenze basse) (-10 - 0 * ² - +10 dB).	-
EQ MID	Regola il tono (frequenze medie) (-10 - 0 * ² - +10 dB).	-
EQ HIGH	Regola il tono (frequenze alte) (-10 - 0 * ² - +10 dB).	-
BALANCE	Regola il bilanciamento del volume degli altoparlanti sinistro e destro (L+10 - CENTER * ² - R+10).	-
POWER SAVING	Commuta lo stato di standby dell'unità, NORMAL o ECO (modalità di risparmio energetico)	5
AUTO PWR STDBY	È possibile specificare l'intervallo di tempo dopo il quale l'unità si spegne (standby) automaticamente. Se non viene eseguita alcuna operazione durante l'intervallo specificato, l'unità si spegnerà (standby) automaticamente (TIME 12H : 12 ore, TIME 8H * ² : 8 ore, TIME 4H : 4 ore, TIME 2H : 2 ore, OFF : l'unità si spegnerà (standby)).	-
CLOCK SET	Imposta data e ora.	6
ALARM SET	Imposta la sveglia.	20
BLUETOOTH	Connette la presente unità e il componente in uso tramite <i>Bluetooth</i> (ON * ² : abilitato, OFF : disabilitato).	9

*1 Solo MCR-B043D

*2 Impostazione predefinita

◆ Procedura per le impostazioni

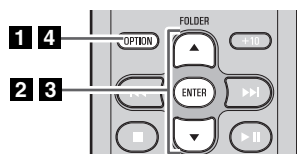

1 Premere **OPTION**.

Apparirà il menu option.

2 Premere ▲/▼ per selezionare la voce di menu desiderata, quindi premere **ENTER**.

3 Premere ▲/▼ per modificare l'impostazione, quindi premere **ENTER** per confermare.

Per continuare a modificare altre impostazioni, ripetere la procedura dal punto **2**.

4 Premere **OPTION** per uscire dal menu option.



Se si decide di annullare senza modifiche, premere **OPTION** prima di confermare.

Uso del timer di spegnimento

Una volta trascorso il tempo specificato, l'unità si spegnerà automaticamente.



Premere ripetutamente **SNOOZE/SLEEP** per impostare l'ora di spegnimento dell'unità.

È possibile selezionare 30, 60, 90, 120 minuti o OFF.

Quando è stato impostato il tempo, si attiva il timer di spegnimento e l'indicatore di spegnimento appare (ZZ) sul display del pannello anteriore.



Premendo **SNOOZE/SLEEP** quando il timer di spegnimento è attivato, le impostazioni di questo vengono cancellate.

Uso della funzione sveglia (IntelliAlarm)

L'unità comprende una funzione di sveglia che riproduce sorgenti musicali o una serie di tonalità (allarmi interni) all'ora stabilita con una gamma di metodi diversi. La funzione sveglia ha le seguenti caratteristiche.

◆ 3 tipi di sveglia

Selezionare tra 3 tipi di sveglia, combinando musica e tonalità.

SOURCE+BEEP	La sorgente audio e il segnale acustico selezionati vengono riprodotti all'ora impostata. La riproduzione della sorgente inizia 3 minuti prima dell'ora impostata e il volume aumenta gradualmente fino a raggiungere il volume impostato. Quindi, all'ora impostata, si attiva il segnale acustico.
SOURCE	La sorgente audio selezionata viene riprodotta all'ora impostata. Il volume inizia basso e aumenta gradualmente fino a raggiungere il volume impostato.
BEEP	All'ora impostata viene riprodotto il segnale acustico.

◆ Varie sorgenti audio

È possibile scegliere tra CD audio, CD dati, dispositivo USB o DAB*/FM. È possibile anche la selezione dei seguenti metodi di riproduzione, a seconda della sorgente audio:

Sorgente	Metodo di riproduzione	Funzione
CD audio	Brano selezionato	Il brano selezionato viene riprodotto ripetutamente.
	Ripresa (RESUME)	Viene riprodotto nuovamente l'ultimo brano ascoltato.
CD dati/ dispositivo USB	Cartella	La cartella selezionata viene riprodotta ripetutamente.
	Ripresa (RESUME)	Viene riprodotto nuovamente l'ultimo brano ascoltato.
DAB*/FM	Stazione preselezionata	Viene riprodotta la stazione preselezionata selezionata.
	Ripresa (RESUME)	Viene riprodotta nuovamente la stazione DAB*/FM ascoltata l'ultima volta.

* Solo MCR-B043D



Non è possibile selezionare *Bluetooth* e *AUX* come sorgente audio.

◆ Snooze

È possibile abilitare la funzione di snooze per riattivare la sveglia dopo 5 minuti (☞ P. 21).

Impostazione della sveglia

◆ Impostare l'ora e il tipo di sveglia (menu option)



La funzione sveglia non è disponibile quando l'unità è in modalità standby ECO. Per utilizzare la sveglia, impostare la voce POWER SAVING del menu Option su NORMAL (☞ P. 18).

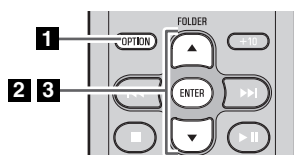

4

Ora della sveglia

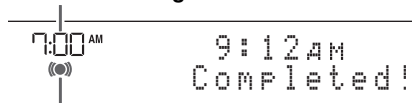

Indicatore della sveglia

1 Premere **OPTION**.

Apparirà il menu option.

2 Premere **▲/▼** per selezionare "ALARM SET", quindi premere **ENTER**.

L'indicatore della sveglia ((●)) e il valore numerico impostato lampeggeranno.

3 Impostare la sveglia.

Impostare le voci da ① a ④ descritte sotto.

Premere **▲ / ▼** per selezionare un valore numerico, quindi premere **ENTER** per confermare.

Voci	Impostazione o intervallo
① ALARM TIME	Impostare nell'ordine l'ora → i minuti.
② ALARM TYPE	Scegliere fra SOURCE+BEEP, SOURCE o BEEP. Per i dettagli, fare riferimento a "3 tipi di sveglia" (☞ P. 19). Se si è selezionato BEEP, passare al punto ④.
③ ALARM SOURCE (Se si è selezionato SOURCE+BEEP o SOURCE come tipo di sveglia)	<p>CD: Riproduzione di musica da CD. Specificare il numero della traccia (CD dati: numero cartella) (RESUME*1, 1-99).</p> <p>USB: Riproduzione di musica da un dispositivo USB. Specificare il numero della cartella (RESUME, 1-999).</p> <p>DAB*2/FM: Riproduzione di una stazione DAB*2/FM. Specificare il numero della preselezione (RESUME, 1-30).</p> <p>! Se non è possibile la riproduzione della sorgente selezionata all'ora impostata per la sveglia, viene riprodotto il segnale acustico.</p>
④ ALARM VOLUME	Specifica il volume (5-60) della sveglia.

*1 Se si sceglie RESUME quando si specifica il numero del brano/cartella/preselezione, verrà riprodotto l'ultimo brano/cartella/stazione riprodotta (riprendere la riproduzione).

*2 Solo MCR-B043D

4 Completare le impostazioni.

Quando si imposta il **VOLUME** per la voce ④, il display indicherà "Completed!" e verranno confermate le impostazioni.

La sveglia si accende e si accende anche il relativo indicatore ((●)).



Se si preme **OPTION** o si spegne l'unità mentre si eseguono le impostazioni della sveglia, queste saranno annullate.

◆ Attivazione/disattivazione della sveglia



Premere **ALARM** per accendere/spegnere la sveglia.

Quando la sveglia è attivata, ne viene visualizzato l'indicatore ((●)) e l'ora.

Premendo nuovamente **ALARM**, l'indicatore della sveglia ((●)) e la sveglia si spengono.



La funzione sveglia non è disponibile (☞ P. 18) se la voce POWER SAVING del menu Option è impostata su ECO.

Operazioni durante la riproduzione del suono della sveglia

All'ora della sveglia, viene riprodotto il suono della sveglia selezionato. Durante la riproduzione sono disponibili le seguenti operazioni.

◆ Mettere in pausa la sveglia (Snooze)



Premere **SNOOZE/SLEEP**.

Snooze arresta la sveglia per farla riprendere dopo 5 minuti.



- Se si imposta SOURCE + BEEP come tipo di sveglia, premere **SNOOZE/SLEEP** una volta per interrompere il segnale acustico e due volte per interrompere la sorgente audio. 5 minuti dopo l'interruzione, la sorgente audio riprende a volume basso aumentandolo gradatamente e il segnale acustico riprende.
- I tasti sull'unità diversi da  funzionano anche come il tasto Snooze.

◆ Disattivazione della sveglia



Premere **ALARM** oppure .



- È anche possibile interrompere la sveglia tenendo premuto **SNOOZE/SLEEP**.
- Se non si ferma la sveglia, questa si fermerà automaticamente dopo 60 minuti e l'unità si spegnerà.
- Le impostazioni della sveglia vengono salvate anche dopo lo spegnimento della stessa. Se la sveglia viene nuovamente accesa premendo **ALARM**, si attiva la sveglia con le impostazioni precedenti.

RISOLUZIONE DEI PROBLEMI

Se c'è un problema nell'unità, verificare innanzitutto l'elenco che segue. Qualora non si riuscisse a risolvere il problema applicando le soluzioni suggerite, o se il problema non rientra fra quelli elencati qui di seguito, spegnere l'unità e staccare la spina, quindi rivolgersi al più vicino rivenditore o centro di assistenza autorizzato Yamaha.

Problemi di carattere generale

Problema	Causa	Soluzione
Non esce alcun suono dagli altoparlanti.	Il volume potrebbe essere regolato sul livello minimo o azzerato.	Regolare il livello del volume.
	La sorgente in ingresso potrebbe essere errata.	Selezionare la sorgente in ingresso corretta.
	Gli altoparlanti potrebbero essere collegati in modo inadeguato.	Verificare i collegamenti (☞ P. 4).
	Gli auricolari sono collegati.	Rimuovere gli auricolari.
	Il volume di un dispositivo esterno collegato è insufficiente.	Aumentare il volume del dispositivo esterno.
La riproduzione del suono cessa improvvisamente.	Potrebbe essere impostato lo spegnimento via timer (☞ P. 19).	Accendere l'unità e riprodurre di nuovo la sorgente.
	Potrebbe essere stata eseguita la funzione standby automatico dell'unità.	Una volta trascorso il tempo per AUTO PWR STDBY specificato nel menu option (☞ P. 18) o quando sono trascorsi 20 minuti senza eseguire operazioni dopo aver interrotto la riproduzione di un CD o un dispositivo USB, l'unità si spegnerà automaticamente.
Il suono è incrinato/distorto o c'è un rumore anormale.	Il volume della sorgente di ingresso è eccessivo, o il volume di questa unità è eccessivo (specialmente i bassi).	Regolare il volume con VOLUME oppure utilizzare il menu option (☞ P. 18) per regolare la gamma dei bassi. Se si sta riproducendo da un dispositivo esterno, diminuire il volume di quest'ultimo.
L'unità non funziona correttamente.	L'unità potrebbe aver subito una forte scarica elettrica, per esempio un fulmine o una quantità eccessiva di elettricità statica, o ci potrebbe essere stata una caduta di tensione.	Riavviare l'unità tenendo premuto  per circa 10 secondi.
L'unità si accende, ma si spegne subito dopo.		
Un'apparecchiatura digitale o ad alta frequenza causa rumori.	L'unità potrebbe essere troppo vicina all'apparecchiatura digitale o ad alta frequenza.	Allontanare l'unità dall'apparecchiatura.
L'impostazione dell'orologio è stata cancellata.	L'unità è rimasta priva di alimentazione per oltre un'ora.	Collegare saldamente il cavo di alimentazione alla presa a parete e regolare di nuovo l'orologio (☞ P. 6).
La sveglia non suona.	L'unità è impostata in modalità standby ECO.	Nel menu option, impostare POWER SAVING su NORMAL (☞ P. 18).
Il display del pannello anteriore indica "ALARM not work" e non è possibile impostare la sveglia.		
L'unità si spegne improvvisamente.	Potrebbe essere stata eseguita la funzione standby automatico dell'unità.	Una volta trascorso il tempo per AUTO PWR STDBY specificato nel menu option (☞ P. 18) o quando sono trascorsi 20 minuti senza eseguire operazioni dopo aver interrotto la riproduzione di un CD o un dispositivo USB, l'unità si spegnerà automaticamente.

Riproduzione di CD

Problema	Causa	Soluzione
Impossibile inserire il disco.	È già inserito un altro disco.	Espellere il disco mediante  .
	Si sta tentando di inserire un disco non utilizzabile con quest'unità.	Usare un disco supportato da quest'unità (☞ P. 25).
Alcune operazioni dei tasti non funzionano.	Il disco caricato nell'unità potrebbe non essere compatibile.	Usare un disco supportato da quest'unità (☞ P. 25).
La riproduzione non inizia immediatamente dopo la pressione di ►II (si ferma immediatamente).	Il disco potrebbe essere sporco.	Pulire il disco (☞ P. 25).
	Il disco caricato nell'unità potrebbe non essere compatibile.	Usare un disco supportato da quest'unità (☞ P. 25).
	Se l'unità è stata spostata da un posto freddo a uno caldo, potrebbe essersi formata della condensa sulla testina di lettura del disco.	Aspettare una o due ore fino a che l'unità raggiunge la temperatura ambiente e riprovare.
Il display del pannello anteriore indica "no operation" e non è possibile inserire o rimuovere dischi.	È visualizzato il menu option. In alternativa, la sveglia è in riproduzione.	Premere OPTION per uscire dal menu option. In alternativa, premere ALARM per interrompere la sveglia.

Problema	Causa	Soluzione
Quando s'inserisce un disco, il display del pannello anteriore indica "CD No Disc" o "CD Unknown".	Il disco caricato nell'unità potrebbe non essere compatibile.	Usare un disco supportato da quest'unità (☞ P. 25).
	Il disco potrebbe essere sporco o presentare un corpo estraneo.	Pulire il disco. In alternativa, rimuovere corpi estranei presenti sul disco (☞ P. 25).
	Il disco non contiene file riproducibili.	Utilizzare un disco che contiene file riproducibili (☞ P. 25).
	Il disco è caricato alla rovescia.	Inserire il disco con il lato dell'etichetta rivolto verso l'alto.

Riproduzione di un dispositivo USB

Problema	Causa	Soluzione
I file MP3/WMA nel dispositivo USB non vengono riprodotti.	Il dispositivo USB non è stato riconosciuto.	Spegnere l'unità e ricollegare il dispositivo USB all'unità. Se le soluzioni di cui sopra non consentono di risolvere il problema, non è possibile riprodurre il dispositivo USB nell'unità (☞ P. 25).
	Il dispositivo USB non contiene file riproducibili.	Utilizzare un dispositivo USB che contiene file riproducibili (☞ P. 25).
Quando si collega un dispositivo USB, il display del pannello anteriore indica "USB OverCurrent" e poi si disattiva.	È stato collegato un dispositivo USB non compatibile all'unità. In alternativa, il dispositivo USB non è collegato saldamente all'unità.	Spegnere l'unità e ricollegare il dispositivo USB all'unità. Se tale soluzione non risolve il problema, non è possibile riprodurre il dispositivo USB nell'unità (☞ P. 25).

Bluetooth

Problema	Causa	Soluzione
Non è possibile accoppiare quest'unità con l'altro componente.	L'altro componente non supporta il profilo A2DP.	Eseguire il pairing con un componente che supporti il profilo A2DP.
	Un adattatore <i>Bluetooth</i> o altro che si desidera accoppiare con questa unità ha una password diversa da "0000".	Utilizzare un adattatore <i>Bluetooth</i> con password "0000".
	L'unità e l'altro componente sono troppo distanti.	Spostare l'altro componente più vicino all'unità.
	Nelle vicinanze è presente un dispositivo (forno a microonde, LAN wireless ecc.) che emette segnali nella gamma dei 2,4 GHz.	Allontanare l'unità dal dispositivo emittente i segnali di radio-frequenza.
	Nel menu option, BLUETOOTH è impostato su OFF .	Nel menu option, impostare BLUETOOTH su ON (☞ P. 18).
Impossibile stabilire un collegamento <i>Bluetooth</i>.	L'unità non è registrata nell'elenco dei collegamenti <i>Bluetooth</i> dell'altro componente.	Rieseguire le operazioni di pairing (☞ P. 9).
	Nel menu option, BLUETOOTH è impostato su OFF .	Nel menu option, impostare BLUETOOTH su ON (☞ P. 18).
Non viene prodotto alcun suono o la riproduzione si interrompe.	Il collegamento <i>Bluetooth</i> dell'unità con l'altro componente è interrotto.	Rieseguire le operazioni di collegamento <i>Bluetooth</i> (☞ P. 10).
	L'unità e l'altro componente sono troppo distanti.	Spostare l'altro componente più vicino all'unità.
	Nelle vicinanze è presente un dispositivo (forno a microonde, LAN wireless ecc.) che emette segnali nella gamma dei 2,4 GHz.	Allontanare l'unità dal dispositivo emittente i segnali di radio-frequenza.
	La funzione <i>Bluetooth</i> dell'altro componente è disattivata.	Attivare la funzione <i>Bluetooth</i> dell'altro componente.
	L'altro componente non è impostato per inviare segnali audio <i>Bluetooth</i> all'unità.	Controllare che la funzione <i>Bluetooth</i> dell'altro componente sia impostata correttamente.
	L'impostazione di pairing dell'altro componente non è impostata su questa unità.	Impostare il pairing dell'altro componente su questa unità.
	Il volume dell'altro componente è impostato al minimo.	Aumentare il livello del volume.

Ricezione DAB (solo MCR-B043D)

Problema	Causa	Soluzione
Impossibile sintonizzare una stazione DAB.	Non sono state eseguite le operazioni di scansione iniziale.	Eseguire le operazioni di scansione iniziale (☞ P. 11).
	Non esiste copertura DAB in quest'area.	Verificare la copertura contattando il rivenditore o accedendo a WorldDMB Online all'indirizzo "http://www.worlddab.org" per consultare un elenco delle aree con copertura DAB.
	I segnali DAB sono troppo deboli.	Cambiare l'altezza, la direzione o la posizione dell'antenna.
Le operazioni di scansione iniziale non sono riuscite e sul display del pannello anteriore viene visualizzato il messaggio "Not Found".	I segnali DAB sono troppo deboli.	Verificare la copertura contattando il rivenditore o accedendo a WorldDMB Online all'indirizzo "http://www.worlddab.org" per consultare un elenco delle aree con copertura DAB.
	Non esiste copertura DAB in quest'area.	
La ricezione della stazione DAB è debole.	I segnali DAB sono troppo deboli.	Cambiare l'altezza, la direzione o la posizione dell'antenna.
Sono presenti disturbi e interferenze (per es. fischi, crepitii o tremolii).	È necessario riposizionare l'antenna.	
	I segnali DAB sono troppo deboli.	
Le informazioni sulla stazione DAB non vengono visualizzate o non sono accurate.	La stazione DAB potrebbe essere temporaneamente fuori servizio o le informazioni sulla stazione DAB non sono fornite dall'emittente DAB.	Contattare l'emittente DAB.

Ricezione FM

Problema	Causa	Soluzione
Troppi disturbi.	L'antenna potrebbe essere collegata in modo inadeguato.	Verificare che l'antenna sia collegata correttamente (☞ P. 4) o utilizzare un'antenna esterna disponibile in commercio.
	L'antenna è troppo vicina all'unità o a un dispositivo elettronico.	Posizionare l'antenna il più lontano possibile dall'unità o dal dispositivo elettronico.
Le trasmissioni stereofoniche sono troppo disturbate.	La stazione radio scelta potrebbe essere lontana dalla propria posizione, oppure la ricezione delle onde radio potrebbe essere debole.	Per aumentare la qualità del segnale, provare la sintonizzazione manuale (☞ P. 15) o usare un'antenna per esterni disponibile in commercio.
Anche con un'antenna per esterni, la ricezione di onde radio è debole (il suono è distorto).	Potrebbero verificarsi riflessioni multipercorso o altre interferenze radio.	Cambiare l'altezza, la direzione o la posizione dell'antenna (☞ P. 4).

Telecomando

Problema	Causa	Soluzione
Il telecomando funziona male.	Il telecomando potrebbe essere utilizzato fuori dal suo raggio d'azione.	Per informazioni sul raggio d'azione del telecomando, consultare "Come utilizzare il telecomando" (☞ P. 1).
	Il ricevitore del segnale del telecomando di quest'unità (☞ P. 2) potrebbe essere esposto a luce solare diretta o illuminazione artificiale intensa (lampade a fluorescenza).	Cambiare l'illuminazione o l'orientamento dell'unità.
	La batteria potrebbe essere scarica.	Sostituire la batteria con una batteria nuova (☞ P. 1).
	Ci sono ostacoli tra il ricevitore del segnale del telecomando dell'unità (☞ P. 2) e il telecomando.	Rimuovere gli ostacoli.

NOTE SUI DISCHI E I DISPOSITIVI USB

Informazioni sui CD

Questa unità è progettata per l'uso con CD audio, CD-R* e CD-RW* con i seguenti loghi.



* CD-R/RW formato ISO 9660



Quest'unità può riprodurre dischi contrassegnati da uno dei loghi sopra riportati. I loghi sono stampati sui dischi e sulla relativa custodia.



- Non caricare in quest'unità altri tipi di dischi. Farlo potrebbe danneggiare l'unità.
- Un CD-R/RW può essere riprodotto solo se finalizzato.
- Alcuni dischi non possono essere riprodotti a seconda delle caratteristiche proprie o di registrazione.
- Non usare dischi di forma insolita, ad esempio a forma di cuore.
- Non usare dischi che presentino una superficie particolarmente graffiata.
- Non caricare dischi incrinati, deformati o sporchi di colla.
- Non utilizzare dischi da 8 cm.

Trattamento dei dischi

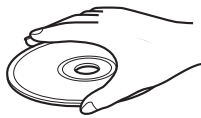
- Non toccare la superficie del disco. Tenere il disco per i bordi (e il foro centrale). 
- Non usare matite o evidenziatori appuntiti per scrivere sui dischi.
- Non applicare nastro adesivo, etichette, colla o altro ai dischi.
- Non usare rivestimenti protettivi, per evitare i graffi.
- Non inserire nell'unità più di un disco alla volta. Ciò può causare danni sia a quest'unità che ai dischi.
- Non inserire corpi estranei nell'alloggiamento per il disco.
- Non esporre i dischi al sole, a temperature elevate, umidità eccessiva o polvere.

Attenzione

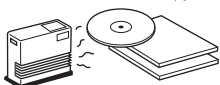

- Se un disco si sporca, pulirlo con un panno morbido e asciutto dal centro verso i bordi. Non usare detergenti per dischi in vinile o solventi per vernici.
- Per evitare guasti, non usare detergenti per lenti reperibili in commercio.

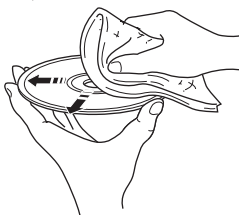

Informazioni sui dispositivi USB

Questa unità supporta i dispositivi di memoria di massa USB (per esempio: memoria flash, lettori di file audio portatili) che utilizzano il formato FAT16 o FAT32.



- Determinati dispositivi potrebbero non funzionare correttamente, neanche se soddisfano i requisiti.
- Non collegare dispositivi diversi dai dispositivi di memoria di massa USB (per esempio: caricatori USB o hub USB), PC, lettori di schede, dischi rigidi esterni, ecc.
- La Yamaha declina ogni responsabilità in caso di danni al dispositivo USB o di perdita di dati dallo stesso, che si dovessero verificare mentre tale dispositivo è collegato a questa unità.
- La leggibilità e l'alimentazione di ogni genere di dispositivo USB non possono essere garantite.
- Non è possibile utilizzare dispositivi USB con cifratura.

Informazioni sui file MP3 o WMA



- L'unità è in grado di riprodurre:

File	Velocità di trasmissione (kbps)	Frequenza di campionamento (kHz)
MP3	8-320**	16-48
WMA	16-320**	22,05-48

** Sono supportate sia la velocità di trasmissione costante che quella variabile.

- Il numero massimo di file/cartelle visualizzabili nell'unità è il seguente.

	CD dati	USB
Numero totale massimo di file	512	9999
Numero massimo di cartelle	255	999
Numero massimo di file per cartella	511	255

- Non è possibile riprodurre file protetti da copyright.

DATI TECNICI

◆ SEZIONE LETTORE

CD

- Supporti CD, CD-R/RW
- Formato audio CD audio, MP3, WMA

USB

- Formato audio MP3, WMA

AUX

- Connettore di ingresso Spinotto mini STEREO da 3,5 mm

◆ SEZIONE Bluetooth

- Versione *Bluetooth* Versione 3.0
- Profilo supportato A2DP, AVRCP
- Codec supportato SBC
- Uscita wireless *Bluetooth* Classe 2
- Distanza massima di comunicazione 10 m (senza ostacoli)

◆ SEZIONE AMPLIFICATORE

- Potenza di uscita massima 15 W + 15 W (6 Ω 1 kHz, 10 % THD)
- Auricolari Spinotto mini STEREO da 3,5 mm
(Impedenza attiva da 16 a 32 Ω)
- Caratteristiche dell'equalizzatore
EQ Low (bassi)/EQ Mid (medi)/EQ High (alti) ± 10 dB

◆ SEZIONE SINTONIZZATORE

Gamma di sintonizzazione

- DAB/DAB+ (solo MCR-B043D) Da 174 a 240 MHz (Banda III)
- FM Da 87,50 a 108,00 MHz

◆ SEZIONE ALTOPARLANTI

- Tipo Bass reflex full range,
tipo non a schermatura magnetica
- Driver A cono da 11 cm \times 1
- Risposta di frequenza Da 50 a 20 kHz (-10 dB)
- Dimensioni (L \times A \times P) 129 \times 126 \times 251 mm
- Peso 1,5 kg

◆ DATI GENERALI

- Alimentazione CA da 230 V, 50 Hz
- Consumo 30 W
- Consumo in modalità di attesa (standby)
..... Al massimo 3,5 W (NORMAL)/al massimo 0,5 W (ECO)
- Dimensioni (L \times A \times P)
..... (MCR-B043) 180 \times 130 \times 276 mm
..... (MCR-B043D) 180 \times 130 \times 281 mm
- Peso 2,6 kg

Dati tecnici soggetti a modifiche senza preavviso.

Yamaha Music Europe GmbH dichiara con il presente che questa unità è conforme ai requisiti essenziali e alle normative pertinenti della direttiva 1999/5/CE.

Yamaha Music Europe GmbH

Siemensstr. 22-34 25462 Rellingen, Germany

Tel: +49-4101-303-0



SICUREZZA DEL LASER

Quest'unità impiega un laser. Poiché esiste il rischio possibili lesioni agli occhi, solo personale qualificato di assistenza tecnica deve aprire la copertura o cercare di riparare questo dispositivo.

PERICOLO

Quando è aperta l'unità emette radiazioni laser visibili. Evitare l'esposizione diretta al raggio laser. Quando l'unità è collegata alla presa a parete, non guardare all'interno attraverso l'alloggiamento del disco o altre aperture.

Bluetooth

- *Bluetooth* è una tecnologia di comunicazione wireless tra dispositivi entro un'area di circa 10 metri mediante la banda di frequenza di 2,4 GHz, una banda utilizzabile senza licenza.
- *Bluetooth* è un marchio registrato di *Bluetooth SIG* ed è utilizzato da Yamaha in accordo con la licenza.

Gestione delle comunicazioni Bluetooth

- La banda di 2,4 GHz utilizzata dai dispositivi compatibili *Bluetooth* è una banda radio condivisa da molti tipi di apparecchiature. Mentre i dispositivi compatibili *Bluetooth* utilizzano una tecnologia che riduce l'influenza di altri componenti che utilizzano la stessa banda radio, tale influenza può ridurre la velocità o la distanza di comunicazione e, in alcuni casi, interrompere le comunicazioni.
- La velocità di trasferimento del segnale e la distanza alla quale la comunicazione è possibile varia a seconda della distanza tra i dispositivi comunicanti, della presenza di ostacoli, delle condizioni delle onde radio e del tipo di apparecchiatura.
- Yamaha non fornisce alcuna garanzia in merito ai collegamenti wireless tra l'unità e i dispositivi compatibili con la funzione *Bluetooth*.

Informazioni per gli utenti sulla raccolta e lo smaltimento di vecchia attrezzatura e batterie usate



Questi simboli sui prodotti, sull'imballaggio, e/o sui documenti che li accompagnano significano che i prodotti e le batterie elettriche e elettroniche non dovrebbero essere mischiati con i rifiuti domestici generici.



Per il trattamento, recupero e riciclaggio appropriati di vecchi prodotti e batterie usate, li porti, prego, ai punti di raccolta appropriati, in accordo con la Sua legislazione nazionale e le direttive 2002/96/CE e 2006/66/CE.



Smaltendo correttamente questi prodotti e batterie, Lei aiuterà a salvare risorse preziose e a prevenire alcuni potenziali effetti negativi sulla salute umana e l'ambiente, che altrimenti potrebbero sorgere dal trattamento improprio dei rifiuti.

Pb

Per ulteriori informazioni sulla raccolta e il riciclaggio di vecchi prodotti e batterie, prego contatti la Sua amministrazione comunale locale, il Suo servizio di smaltimento dei rifiuti o il punto vendita dove Lei ha acquistato gli articoli.

[Informazioni sullo smaltimento negli altri Paesi al di fuori dell'Unione europea]

Questi simboli sono validi solamente nell'Unione europea. Se Lei desidera disfarsi di questi articoli, prego contatti le Sue autorità locali o il rivenditore e richieda la corretta modalità di smaltimento.

Noti per il simbolo della batteria (sul fondo due esempi di simbolo):

È probabile che questo simbolo sia usato in combinazione con un simbolo chimico. In questo caso è conforme al requisito stabilito dalla direttiva per gli elementi chimici contenuti.

LASER

Tipo	Laser semiconduttore GaAs/GaAlAs
Lunghezza d'onda	790 nm
Potenza di uscita	7 mW

ATTENZIONE

L'uso di controlli, regolazioni, operazioni o procedure non specificati in questo manuale possono risultare in esposizione a radiazioni pericolose.

In caso di macchie di colore o disturbi nell'utilizzo in prossimità di un televisore, allontanare l'unità dal televisore quando è in uso.

Non utilizzare l'unità entro 22 cm dalle persone con pacemaker cardiaco o un defibrillatore impiantato.

Le onde radio potrebbero interferire con gli apparecchi elettromedicali. Non utilizzare l'unità vicino ad apparecchi medici o all'interno di strutture mediche.

L'utente non deve eseguire reverse engineering, decompilare, alterare, tradurre o smontare il software utilizzato in questa unità, sia in parte che nella sua totalità. Gli utenti aziendali, sia impiegati dell'azienda stessa che partner in affari, dovranno osservare gli accordi contrattuali contenuti in questa clausola. Se quanto stipulato in questa clausola e in questo contratto non potesse essere osservato, l'utente dovrà immediatamente interrompere l'utilizzo di questo software.

PRECAUCIÓN: LEA LAS INDICACIONES SIGUIENTES ANTES DE UTILIZAR ESTE APARATO.

- 1 Para asegurar el mejor rendimiento de este aparato, lea atentamente este manual. Y luego guárdelo en un lugar seguro para poder consultarlo en el futuro en caso de ser necesario.
- 2 Instale esta unidad en un lugar bien ventilado, fresco, seco y limpio, alejado de la luz directa del sol, fuentes de calor, vibración, polvo, humedad y frío. Para una adecuada ventilación, permita que el equipo tenga el siguiente espacio libre mínimo:
Arriba: 15 cm
Atrás: 10 cm
A los lados: 10 cm
- 3 Coloque este aparato lejos de otros aparatos eléctricos, motores o transformadores, para evitar así los ruidos de zumbido.
- 4 No exponga este aparato a cambios bruscos de temperaturas, del frío al calor, ni lo coloque en lugares muy húmedos (una habitación con deshumidificador, por ejemplo), para impedir así que se forme condensación en su interior, lo que podría causar una descarga eléctrica, un incendio, daños en el aparato y/o lesiones a las personas.
- 5 Evite instalar este aparato en un lugar donde puedan caerle encima objetos extraños y/o donde quede expuesto al goteo o a la salpicadura de líquidos. Encima de este aparato no ponga:
 - Otros componentes, porque pueden causar daños y/o decoloración en la superficie de este aparato.
 - Objetos con fuego (velas, por ejemplo), porque pueden causar un incendio, daños en el aparato y/o lesiones a las personas.
 - Recipientes con líquidos, porque pueden caerse y derramar el líquido, causando descargas eléctricas al usuario y/o dañando el aparato.
- 6 No tape este aparato con un periódico, mantel, cortina, etc. para no impedir el escape del calor. Si aumenta la temperatura en el interior del aparato, esto puede causar un incendio, daños en el aparato y/o lesiones a las personas.
- 7 No enchufe este aparato a una toma de corriente hasta después de haber terminado todas las conexiones.
- 8 No ponga el aparato al revés. Podría recalentarse y posiblemente causar daños.
- 9 No utilice una fuerza excesiva con los conmutadores, los controles y/o los cables.
- 10 Cuando desconecte el cable de alimentación de la toma de corriente, sujete la clavija y tire de ella; no tire del propio cable.
- 11 No limpie este aparato con disolventes químicos porque podría estropear el acabado. Utilice un paño limpio y seco para limpiar el aparato.
- 12 Utilice solamente la tensión especificada en este aparato. Utilizar el aparato con una tensión superior a la especificada resulta peligroso y puede producir un incendio, daños en el aparato y/o lesiones a las personas. Yamaha no se hará responsable de ningún daño debido al uso de este aparato con una tensión diferente de la especificada.
- 13 Para impedir daños debidos a relámpagos, desconecte el cable de alimentación y antenas externas de la toma de corriente durante una tormenta eléctrica.
- 14 No intente modificar ni arreglar este aparato. Póngase en contacto con el personal de servicio Yamaha cualificado cuando necesite realizar alguna reparación. La caja no deberá abrirse nunca por ninguna razón.
- 15 Cuando no piense utilizar este aparato durante mucho tiempo (cuando se ausente de casa por vacaciones, por ejemplo) desconecte el cable de alimentación de la toma de corriente.
- 16 Asegúrese de leer la sección “RESOLUCIÓN DE PROBLEMAS” antes de dar por concluido que su aparato está averiado.
- 17 Antes de trasladar este aparato, pulse  para activar el sistema y, a continuación, desconecte el cable de alimentación CA de la toma de corriente.
- 18 La condensación se formará cuando cambie de repente la temperatura ambiental. Desconecte en este caso el cable de alimentación de la toma de corriente y no utilice el aparato.
- 19 El aparato se calentará cuando la utilice durante mucho tiempo. Desactive el sistema y, a continuación, no utilice la unidad para dejar que se enfríe.
- 20 Instale este aparato cerca de la toma de CA y donde se pueda alcanzar fácilmente la clavija de alimentación.
- 21 Las baterías no deberán exponerse a un calor excesivo como, por ejemplo, el que producen los rayos del sol, el fuego y similares. Cuando deseche las baterías, por favor cumpla las regulaciones de su región.
 - Mantenga las baterías en un lugar fuera del alcance de los niños. Las baterías pueden ser peligrosas y los niños se las llevan a la boca.
 - Si las pilas se agotan, el alcance operativo eficaz del mando a distancia se reduce considerablemente. Si esto sucediese, cambie las pilas por dos nuevas tan pronto como sea posible.
 - No utilice pilas viejas y nuevas juntas.
 - No utilice juntas pilas de tipos diferentes (alcalinas de manganeso, por ejemplo). Lea atentamente las instrucciones de la caja ya que hay distintos tipos de pilas con la misma forma y color.
 - Las pilas gastadas pueden tener derrames. Si se produce algún derrame en las pilas, deséchelas inmediatamente. Evite tocar el líquido derramado o que entre en contacto con la ropa, etc. Ante de instalar pilas nuevas, limpie bien el compartimento de las pilas.
 - Si no piensa utilizar la unidad durante un largo periodo de tiempo, extraiga las baterías de la unidad. De lo contrario, las baterías se gastarán y podrían filtrar líquido y dañar la unidad.
 - No arroje las pilas al cubo de la basura. Deséchelas de acuerdo con la normativa local aplicables.
- 22 La presión acústica excesiva de los auriculares puede causar pérdida auditiva.

Este aparato no se desconecta de la fuente de alimentación de CA si está conectada a una toma de corriente, aunque la propia aparato esté apagada con . En este estado, este aparato ha sido diseñada para que consuma un cantidad de corriente muy pequeña.

ADVERTENCIA
PARA REDUCIR EL RIESGO DE INCENDIO O DESCARGA ELÉCTRICA, NO EXPONGA ESTE APARATO A LA LLUVIA NI A LA HUMEDAD.

PRECAUCIÓN
Peligro de explosión si la pila se sustituye incorrectamente. Sustitúyala por otra del mismo tipo o de un tipo equivalente.

Si se instala la unidad demasiado cerca de un televisor con tubo de rayos catódicos, la calidad del color podría verse perjudicada. En este caso, aleje el sistema del televisor.



CONTENIDO

NOMBRES DE LAS PARTES Y SUS FUNCIONES2	Presintonización de emisoras DAB (solo con el mando a distancia).....13
Panel frontal.....2	Selección de emisoras DAB presintonizadas.....14
Pantalla del panel frontal.....2	Comprobación de la intensidad de la señal de las emisoras DAB (menú de opciones).....14
Mando a distancia.....3	ESCUCHAR EMISORAS DE FM15
CONEXIONES4	Selección de una emisora FM.....15
Conexión de los altavoces y la antena.....4	Presintonización de emisoras FM (solo con el mando a distancia).....16
Conexión del cable de alimentación.....5	Selección de emisoras FM presintonizadas.....17
Otras conexiones.....5	ESCUCHAR UNA FUENTE EXTERNA17
Acerca del estado en espera.....5	FUNCIONES ÚTILES18
AJUSTE DEL RELOJ (MENÚ DE OPCIONES)6	Uso del menú de opciones.....18
ESCUCHAR CD Y DISPOSITIVOS USB7	Uso del temporizador de apagado.....19
Escuchar un CD.....7	Uso de la función de alarma (IntelliAlarm).....19
Escuchar un dispositivo USB.....8	Configuración de la alarma.....20
Uso de la repetición/reproducción aleatoria (solo con el mando a distancia).....8	Operaciones durante la reproducción del sonido de la alarma.....21
ESCUCHAR MÚSICA DEL COMPONENTE Bluetooth9	RESOLUCIÓN DE PROBLEMAS22
Reproducir música de un componente <i>Bluetooth</i>9	NOTAS SOBRE LOS DISCOS Y LOS DISPOSITIVOS USB25
Conexión de un componente ya vinculado por <i>Bluetooth</i>10	ESPECIFICACIONES (al final de este manual)26
Desconexión de una conexión <i>Bluetooth</i>10	Información adicional.....i
ESCUCHAR EMISORAS DAB (solo MCR-B043D) ...11	
Preparativos para la recepción DAB.....11	
Selección de emisoras DAB.....12	

Características

- Reproduzca música de dispositivos externos como CD de audio/datos, dispositivos USB o bien de dispositivos externos a través del conector AUX y escuche la radio.
- (Solo MCR-B043D) Escuche la radio DAB.
- Gracias a la tecnología *Bluetooth*, puede disfrutar de un sonido nítido sin conexiones por cable.
- Use su música favorita o tono de pitido como alarma. A la hora programada para la alarma, la música seleccionada se reproduce al volumen especificado para iniciar el día de la mejor forma posible (función IntelliAlarm).
- Puede almacenar y recuperar con facilidad sus emisoras de radio favoritas, hasta 30 emisoras de FM y 30 emisoras DAB (la función DAB solo está disponible en el modelo MCR-B043D).
- Puede ajustar los tonos bajos, medios y agudos a su gusto.

◆ Acerca de este manual

- Si se pueden utilizar los botones de la propia unidad o del mando a distancia para realizar una operación, la explicación se centrará en la operación con el mando a distancia.
-  indica precauciones de uso de la unidad y las limitaciones de sus funciones.
-  indica explicaciones complementarias para mejorar el uso.

Accesorios incluidos



◆ Uso del mando a distancia

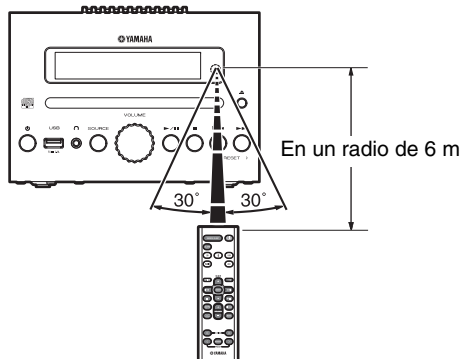

◆ Instalación de las pilas en el mando a distancia

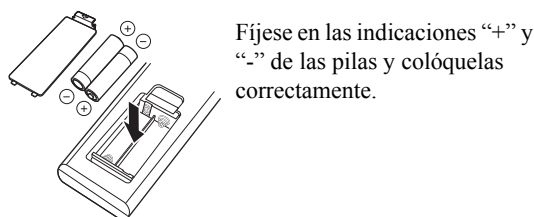

Fíjese en las indicaciones “+” y “-” de las pilas y colóquelas correctamente.

NOMBRES DE LAS PARTES Y SUS FUNCIONES

Panel frontal

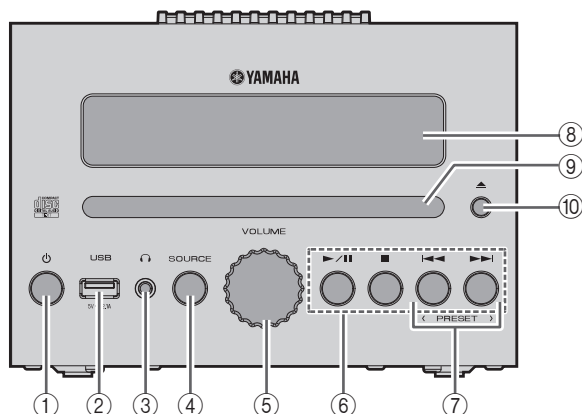

- ① **⏻ (Alimentación)**
Pulse este botón para encender o apagar la unidad (modo de espera).
Hay dos tipos de estados de espera (ver P. 5).
- ② **Puerto USB**
Conecte aquí su dispositivo USB (ver P. 5, 8).
- ③ **🎧 (Conector de auriculares)**
Conecte los auriculares aquí.
- ④ **SOURCE**
Cambie la fuente de audio que va a reproducir.
Si pulsa varias veces cambiará la selección en el orden siguiente.
CD → USB → DAB* → FM → BT → AUX
↑
*Únicamente MCR-B043D
- ⑤ **Mando VOLUME**
Ajuste el volumen.
- ⑥ **Botones de control de audio**
Utilícelos para controlar el CD/dispositivo USB.
▶/⏸: Reproducir o poner en pausa
■: Detener
⏪/▶: Saltar, buscar hacia atrás o hacia delante (mantener pulsado)
- ⑦ **PRESET </>**
Utilice estos botones para seleccionar una emisora de radio que haya guardado (ver P. 16, 17).
- ⑧ **Pantalla del panel frontal**
El reloj y otra información se muestran aquí.
- ⑨ **Ranura para el disco**
Introduzca un CD aquí (ver P. 7).
- ⑩ **▲ (Botón de expulsión)**
Expulsa el CD (no se puede utilizar cuando se muestra el menú de opciones (ver P. 18)).

Pantalla del panel frontal

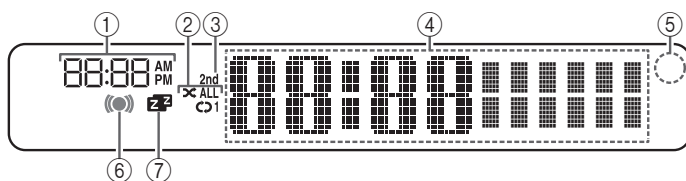

- ① **Hora de alarma**
Indica la hora de la alarma (ver P. 20).
- ② **Indicador de repetición/reproducción aleatoria**
Muestra el modo de reproducción (ver P. 8).
- ③ **Indicador secundario (solo MCR-B043D)**
Se enciende si se está reproduciendo una emisora secundaria mientras escucha una emisora DAB.
- ④ **Indicador multifunción**
Muestra información variada, como la hora del reloj, información sobre la pista que se reproduce actualmente y la frecuencia de la emisora de radio.
- ⑤ **Receptor de señales del mando a distancia**
Asegúrese de que este sensor no se ve obstaculizado (ver P. 1).
- ⑥ **Indicador de alarma**
Se activa si se ha configurado la alarma (ver P. 20).
- ⑦ **Indicador de temporización de apagado**
Se activa si se ha configurado el temporizador de apagado (ver P. 19).

Mando a distancia

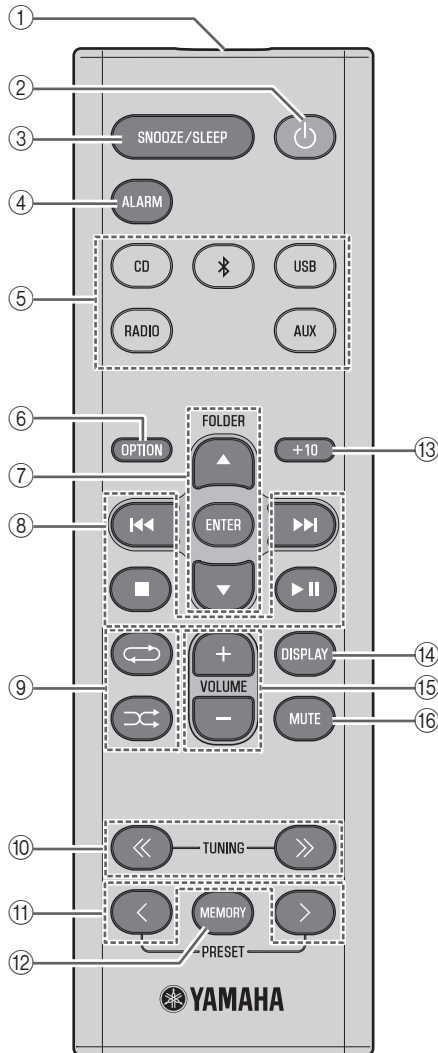

- ① **Transmisor de señales del mando a distancia**
- ② **⏻ (Alimentación)**
Pulse este botón para encender o apagar la unidad (modo de espera).
Hay dos tipos de estados de espera (☞ P. 5).
- ③ **SNOOZE/SLEEP**
Configure el temporizador de apagado o cambie la alarma al modo de repetición (☞ P. 19, 21).
- ④ **ALARM**
Active o desactive la alarma (☞ P. 21).
- ⑤ **Botones de fuente**
Cambie la fuente de audio que va a reproducir. Si pulsa uno de estos botones con la unidad en espera (excepto la espera ECO), la unidad se encenderá automáticamente. (Solo para MCR-B043D) Cuando escuche la radio, pulse RADIO para alternar entre DAB/FM.
- ⑥ **OPTION**
Muestra el menú de opciones (☞ P. 18).
- ⑦ **Botones de selección de elementos**
FOLDER ▲/▼: Cambie de carpeta de reproducción y seleccione elementos o edite valores numéricos al reproducir música de CD de datos o dispositivos USB.
ENTER: Confirme un elemento o valor seleccionado.
- ⑧ **Botones de control de audio**
Utilícelos para controlar el CD/dispositivo USB.
■: Detener
▶||: Reproducir o poner en pausa
◀▶/▶▶: Saltar, buscar hacia atrás o hacia delante (mantener pulsado)
- ⑨ **↺ (Repetición)/
⌛ (Reproducción Aleatoria)**
Reproduzca música en un CD o dispositivo USB en el modo de repetición/reproducción aleatoria (☞ P. 8).
- ⑩ **TUNING <</>**
Sintonice la radio (☞ P. 15, 16).
- ⑪ **PRESET </>**
Seleccione una emisora de radio que haya guardado (☞ P. 16, 17).
- ⑫ **MEMORY**
Guarde una emisora de radio (☞ P. 16).
- ⑬ **+10**
Salte diez canciones desde la canción que se reproduce actualmente.
Al reproducir un CD de datos o un dispositivo USB, este botón permite saltar diez canciones en la carpeta actual.
- ⑭ **DISPLAY**
Cambie la información mostrada en la pantalla del panel frontal (☞ P. 7, 8, 15).
- ⑮ **VOLUME +/-**
Ajuste el volumen.
- ⑯ **MUTE**
Silencie o anule el silenciamiento del sonido.

CONEXIONES

Conexión de los altavoces y la antena

Conecte los altavoces y la antena.

No conecte el cable de alimentación de esta unidad hasta que haya terminado de conectar todos los cables.

Si la recepción de radio es deficiente, pruebe a cambiar la altura, la dirección o la colocación de la antena para encontrar una ubicación que proporcione una mejor recepción.

Si utiliza una antena exterior de venta en tiendas en lugar de la antena incluida, la recepción puede ser mejor.

◆ Altavoces



- Debe retirar el aislamiento (cobertura) de la punta del cable del altavoz para exponer el conductor.
- Compruebe las conexiones; asegúrese de que las conexiones izquierda y derecha (L, R) y la polaridad (rojo: +, negro: -) se han conectado correctamente. Si las conexiones son incorrectas, el sonido no se emitirá de forma natural y es posible que las frecuencias bajas sean insuficientes. Puede que no se escuche ningún sonido si todas las conexiones son incorrectas.
- Asegúrese de que los conductores del cable del altavoz no se tocan entre sí y de que los conductores no tocan otras partes de metal. Tales condiciones pueden dañar esta unidad o los altavoces.
- Utilice únicamente los altavoces suministrados. El uso de otros altavoces puede provocar un sonido poco natural.
- Si utiliza esta unidad cerca de una pantalla con tubo de rayos catódicos y detecta distorsión del color o ruido en la pantalla, aleje los altavoces de la misma.

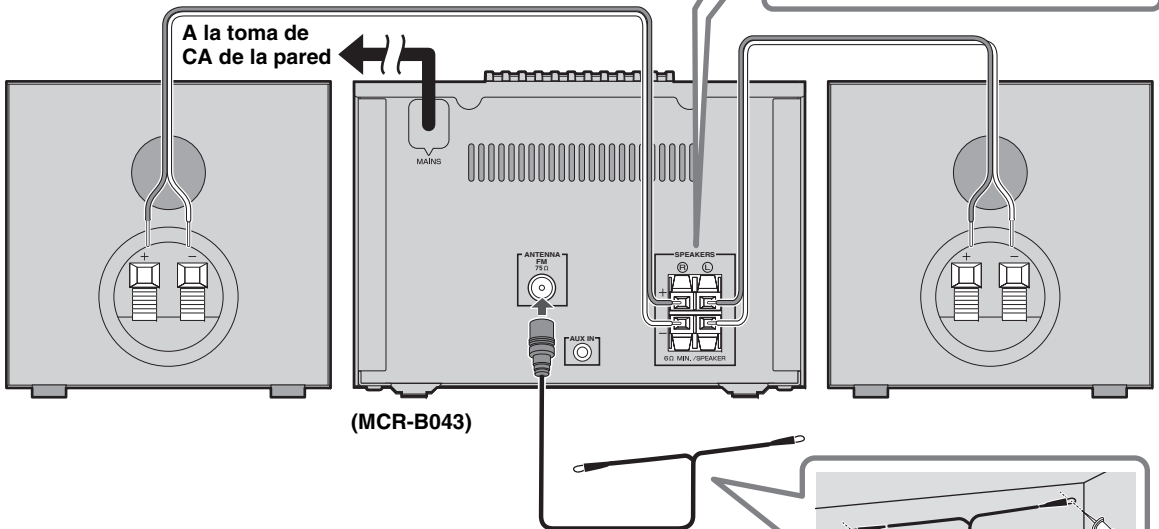
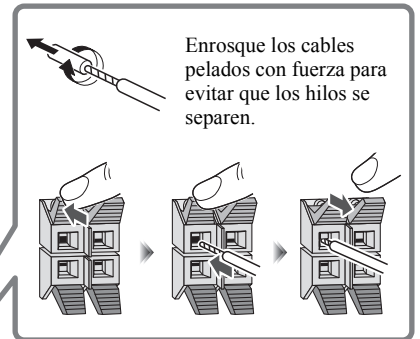

◆ Antena suministrada



Asegúrese de estirar la antena.

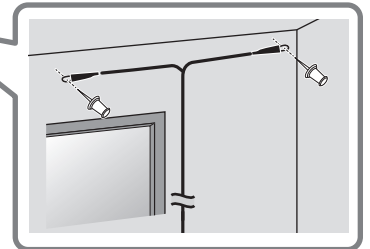

Conexión del cable de alimentación

Una vez finalizadas todas las conexiones, conecte el cable de alimentación de esta unidad a una toma de CA.

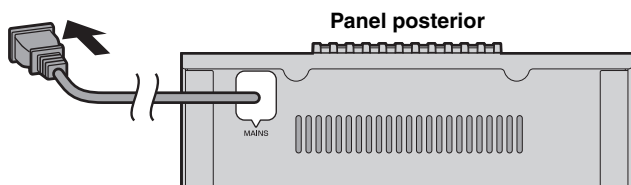

Otras conexiones

◆ Dispositivo USB

Conecte el dispositivo USB al puerto USB en el panel frontal. Para obtener información sobre los archivos reproducibles, consulte “NOTAS SOBRE LOS DISCOS Y LOS DISPOSITIVOS USB” (P. 25).

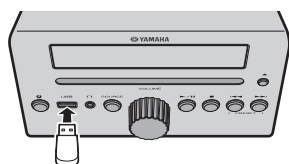

El dispositivo USB se carga automáticamente tanto si la unidad está encendida como si está en modo de espera.



- Detenga la reproducción antes de desconectar el dispositivo USB.
- Dependiendo del dispositivo USB, es posible que no se pueda cargar.

◆ Dispositivos externos

Con un cable con miniconector de 3,5 mm de venta en tiendas, conecte el dispositivo externo al conector AUX en la parte posterior de esta unidad.

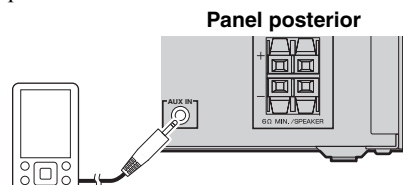

Acerca del estado en espera

La unidad cuenta con los dos tipos de estado en espera indicados a continuación. Seleccione el modo en el menú de configuración POWER SAVING (P. 18).

Modo	Menú de configuración (POWER SAVING)	Visualización del reloj	Conexión Bluetooth	Carga de dispositivos USB	Ajuste de la alarma
Modo en espera ECO* (modo de ahorro de energía)	ECO	No se muestra el reloj	Desactivado	Desactivado	Desactivado
Modo en espera	NORMAL	Mostrado	Activado	Activado	Activado

* Configuración predeterminada

AJUSTE DEL RELOJ (MENÚ DE OPCIONES)

Debe utilizar el menú de opciones (☰ P. 18) para establecer la fecha y hora de esta unidad.

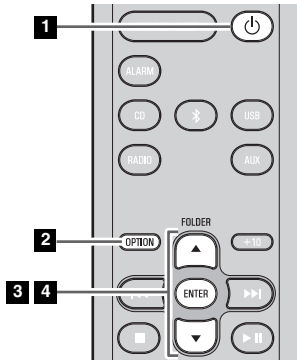

Visualización del reloj

Se muestra (24 horas) con la unidad encendida

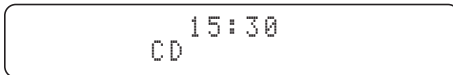

Se muestra (24 horas) cuando la unidad está apagada (espera)*



Jan	Feb	Mar	Apr	May	Jun
Enero	Febrero	Marzo	Abril	Mayo	Junio
Jul	Aug	Sep	Oct	Nov	Dec
Julio	Agosto	Septiembre	Octubre	Noviembre	Diciembre

* En el modo de espera ECO, no se muestra el reloj.

1 Pulse para encender la unidad.

2 Pulse **OPTION**.

Aparecerá el menú de opciones.

3 Pulse **▲/▼** para seleccionar “CLOCK SET” y, a continuación, pulse **ENTER**.

La pantalla indicará “CLOCK YEAR” y el valor numérico que se va a configurar parpadeará.

4 Ajuste la fecha y la hora.

Pulse **▲/▼** para editar cada valor numérico y, a continuación, pulse **ENTER** para confirmar el ajuste.

Ajuste los elementos en el orden de año → mes → día → hora → minuto.

Una vez finalizado el ajuste del reloj, la pantalla indicará “Completed!”.

El reloj se establecerá en 0 segundos cuando finalice los ajustes.



- Al realizar estos ajustes, puede pulsar **DISPLAY** para seleccionar el formato de hora (12 horas / 24 horas).
- Si decide cancelar sin cambiar el ajuste, pulse **OPTION** antes de confirmar el cambio.



Los ajustes de hora se restablecerán si la unidad permanece sin recibir alimentación durante una hora aproximadamente.

ESCUCHAR CD Y DISPOSITIVOS USB

La unidad funcionará del siguiente modo al reproducir pistas o archivos de CD/dispositivos de USB.

- Si se detiene el CD/dispositivo de USB que se está reproduciendo, la pista que estaba escuchando empezará a reproducirse desde el principio la próxima vez que la reproduzca.
 - Si pulsa **■** con la reproducción detenida, las pistas se reproducirán de la siguiente forma la próxima vez que se inicie la reproducción:
 - **CD de audio:** desde la primera pista del CD.
 - **CD de datos*/dispositivo USB:** desde la primera pista de la carpeta que contiene la pista que escuchó la última vez.
 - Esta unidad se apaga (entra en modo de espera) automáticamente si no se ha realizado ninguna operación durante 20 minutos después de detener la reproducción del CD/dispositivo USB.
- * “CD de datos” es un CD que contiene archivos MP3/WMA.



Para obtener información sobre los discos y archivos que pueden reproducirse, consulte “NOTAS SOBRE LOS DISCOS Y LOS DISPOSITIVOS USB” (P. 25).

Escuchar un CD

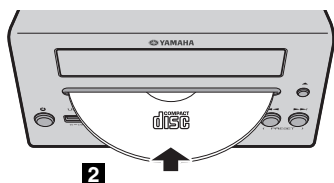
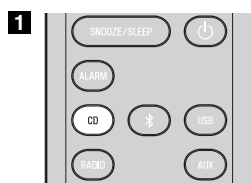

- 1** Pulse el botón de fuente **CD** para cambiar la fuente de audio a CD.

Si ya hay un CD insertado, se iniciará la reproducción.

- 2** Inserte un CD en la ranura para el disco.

La reproducción empezará automáticamente.

La reproducción puede controlarse con el mando a distancia o el panel frontal de esta unidad (P. 2, 3).



Inserte el CD con la etiqueta hacia arriba.



Las carpetas y archivos de un CD de datos se reproducen en orden alfabético.

◆ Omisión de carpetas (solo con el mando a distancia)

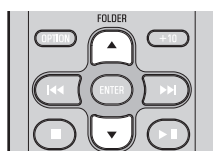

Durante la reproducción de un CD de datos, puede utilizar los botones **FOLDER ▲/▼** del mando a distancia para seleccionar la carpeta.

◆ Información en pantalla (solo con el mando a distancia)

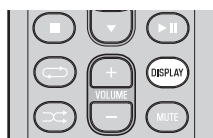

El número de carpeta (solo para un CD de datos) o el número de canción/archivo se muestra durante varios segundos cuando se inicia la reproducción o se saltan pistas.

Si pulsa **DISPLAY** en el mando a distancia cuando una canción se está reproduciendo o está en pausa, la información que aparece en la pantalla del panel frontal cambiará en el orden siguiente.

- - Tiempo de reproducción transcurrido de la canción
- Tiempo de reproducción restante de la canción (solo para los CD de audio)
- Nombre de la canción*
- Nombre del álbum*
- Nombre del artista*
- Nombre del archivo (solo para los CD de datos)
- Nombre de la carpeta (solo para los CD de datos)

* Solo se muestra si este dato está incluido en la canción.

Escuchar un dispositivo USB

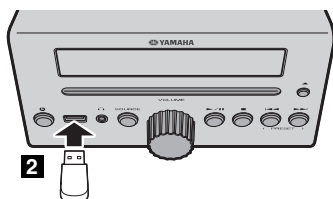
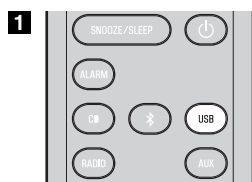

1 Pulse el botón de fuente **USB** para cambiar la fuente de audio a USB.

Si ya hay un dispositivo USB conectado, se iniciará la reproducción.

2 Conecte un dispositivo USB al puerto USB.

La reproducción empezará automáticamente.

La reproducción puede controlarse con el mando a distancia o el panel frontal de esta unidad (P. 2, 3).



Las carpetas y archivos se reproducirán en el orden en que se grabaron.



Detenga la reproducción antes de desconectar el dispositivo USB.

◆ Omisión de carpetas (solo con el mando a distancia)

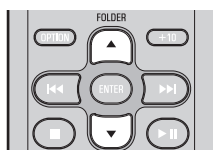

Durante la reproducción de un dispositivo USB, puede utilizar los botones **FOLDER ▲/▼** del mando a distancia para seleccionar la carpeta.

◆ Información en pantalla (solo con el mando a distancia)



El número de carpeta o archivo aparece durante varios segundos al empezar a reproducir o saltar pistas.

Si pulsa **DISPLAY** en el mando a distancia cuando una canción se está reproduciendo o está en pausa, la información que aparece en la pantalla del panel frontal cambiará en el orden siguiente.

- - Tiempo de reproducción transcurrido de la canción
- Nombre de la canción*
- Nombre del álbum*
- Nombre del artista*
- Nombre del archivo
- Nombre de la carpeta

* Solo se muestra si este dato está incluido en la canción.

Uso de la repetición/reproducción aleatoria (solo con el mando a distancia)

El indicador de repetición/reproducción aleatoria muestra el estado de reproducción en la pantalla del panel frontal.

◆ Repetición de la reproducción



Pulse (repetición) varias veces para seleccionar uno de los modos de reproducción siguientes.

Ausencia de indicador: Modo de repetición desactivado

1: 1 pista

: Todas las pistas de la carpeta (solo CD de datos/ dispositivo USB)

ALL
 : Todas las pistas

◆ Reproducción aleatoria



Pulse (reproducción aleatoria) varias veces para seleccionar uno de los modos de reproducción siguientes.

Ausencia de indicador: Modo de reproducción aleatoria desactivado

: Todas las pistas de la carpeta (solo CD de datos/ dispositivo USB)

ALL : Todas las pistas

ESCUCHAR MÚSICA DEL COMPONENTE *Bluetooth*

Esta unidad ofrece la funcionalidad de *Bluetooth*. Puede disfrutar de la reproducción de música inalámbrica de su componente *Bluetooth* (teléfono móvil, reproductor de audio digital, etc.). Consulte también el manual de instrucciones de su componente *Bluetooth*.

Reproducir música de un componente *Bluetooth*

Deberá realizar la operación de vinculación la primera vez que utilice su componente *Bluetooth* con esta unidad, o bien si se han eliminado los ajustes de vinculación. La vinculación es una operación que registra el componente de comunicación (en adelante llamado “el otro componente”) con esta unidad. Una vez finalizada la vinculación, volver a realizar la conexión posteriormente será sencillo incluso después de haber desconectado la conexión *Bluetooth* (☞ P. 10). Si la vinculación no se realiza correctamente, consulte el apartado “*Bluetooth*” en “RESOLUCIÓN DE PROBLEMAS” (☞ P. 23).



Yamaha no garantiza todas las conexiones entre esta unidad y el componente *Bluetooth*.



- Esta unidad se puede vincular con un máximo de 4 componentes. Una vez realizada correctamente la vinculación con el quinto componente, los datos de vinculación del componente con la fecha de conexión más antigua se eliminarán.
- Cuando se esté conectando al componente *Bluetooth* y realice la vinculación con otro componente, la conexión *Bluetooth* actual se cancelará.

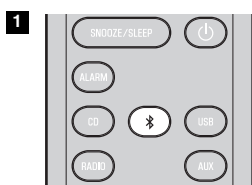

3

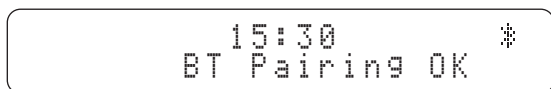

1 Pulse el botón de fuente  durante más de 2 segundos para acceder al modo de vinculación.

- El modo de vinculación dura 5 minutos.
- En el modo de vinculación, la pantalla del panel frontal de esta unidad indicará “BT Pairing...”.



También puede acceder al modo de vinculación si mantiene pulsado **SOURCE** en esta unidad.

2 Realice la vinculación *Bluetooth* en el otro componente.

Para ver más información, consulte el manual de instrucciones del otro componente.

3 En la lista de conexiones *Bluetooth* del otro componente, elija esta unidad (MCR-B043 Yamaha o MCR-B043D Yamaha).

Una vez finalizado el emparejamiento, la pantalla del panel frontal de esta unidad indicará “BT Pairing OK”.



Si se le pide que introduzca una contraseña, escriba los números “0000”.

4 Conecte esta unidad y el otro componente por *Bluetooth*.

5 Reproduzca música desde su componente *Bluetooth*.



Asegúrese de que el ajuste de volumen de esta unidad no sea demasiado elevado. Le recomendamos que ajuste el volumen en el otro componente.



- Si se conecta a través de *Bluetooth* desde el otro componente mientras la unidad se encuentra en el modo de espera (excepto en el modo de espera ECO), esta unidad se encenderá automáticamente.
- Si desconecta la conexión *Bluetooth* desde el otro componente con la fuente de audio establecida en *Bluetooth*, esta unidad se apagará (entrará en modo de espera) automáticamente.
- Si está seleccionado *Bluetooth* como fuente de audio, esta unidad se apagará (entrará en modo de espera) automáticamente cuando hayan transcurrido 20 minutos sin ninguna conexión *Bluetooth* o sin que se haya realizado ninguna operación.

Conexión de un componente ya vinculado por *Bluetooth*

Una vez finalizada la vinculación, la conexión de un componente *Bluetooth* resultará sencilla a partir de entonces.

◆ Conexión desde esta unidad

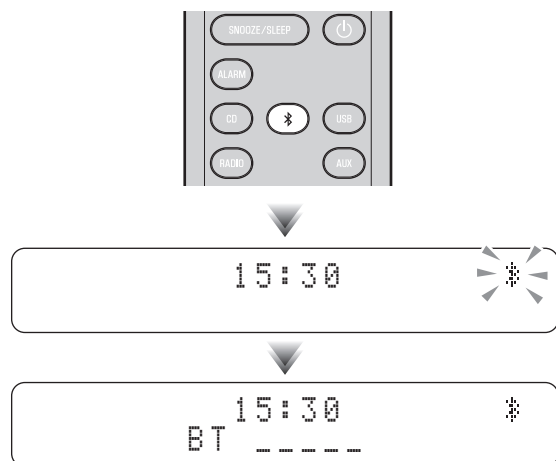

Pulse el botón de fuente para seleccionar *Bluetooth* como fuente de audio.

El indicador de *Bluetooth* parpadeará en la pantalla del panel frontal; esta unidad buscará el otro componente que se haya conectado más recientemente por *Bluetooth* y establecerá una conexión (primero debe activar el ajuste *Bluetooth* del otro componente).

Una vez establecida la conexión *Bluetooth*, el indicador de *Bluetooth* se iluminará y se mostrará el nombre del otro componente.

◆ Conexión desde el otro componente

1 En los ajustes de *Bluetooth* del otro componente, active *Bluetooth*.

2 En la lista de conexiones *Bluetooth* del otro componente, elija esta unidad (MCR-B043 Yamaha o MCR-B043D Yamaha).

Se establecerá la conexión *Bluetooth* y la pantalla del panel frontal de esta unidad indicará el nombre del otro componente.



Las conexiones *Bluetooth* no se pueden establecer desde el otro componente si esta unidad está en el modo de espera ECO (P. 5).

Desconexión de una conexión *Bluetooth*

Si se realiza cualquiera de las operaciones siguientes mientras se utiliza una conexión *Bluetooth*, la conexión *Bluetooth* se desconectará.

- Seleccionar una fuente de audio distinta de *Bluetooth*.
- Apagar la unidad.
- Desactivar el ajuste de *Bluetooth* del otro componente.

ESCUCHAR EMISORAS DAB (solo MCR-B043D)

DAB (Digital Audio Broadcasting, transmisión de audio digital) y DAB+ utilizan señales digitales para obtener un sonido más claro y una recepción más estable, en comparación con las señales analógicas.

DAB+ está basado en el estándar DAB original, pero usa un códec de audio más eficiente.

DAB y DAB+ retransmiten en bloques de datos que contienen varias emisoras de radio transmitidas simultáneamente.

DAB y DAB+ también incluyen una gran cantidad de información de texto, lo que le permite seleccionar una emisora a partir del nombre.

Otros datos, como el nombre del bloque o el estado de la señal digital, pueden mostrarse en la pantalla del panel frontal.

Las referencias a “DAB” incluidas en este manual son aplicables también a “DAB+”.

Preparativos para la recepción DAB

Antes de sintonizar emisoras DAB, es necesario realizar una exploración inicial. Al seleccionar la transmisión DAB por primera vez, la exploración inicial se lleva a cabo automáticamente.

Para escuchar una emisora DAB, conecte la antena como se describe en “Conexión de los altavoces y la antena” (P. 4).



Pulse el botón de fuente **RADIO** para seleccionar DAB como fuente de audio.

Se iniciará la exploración inicial. Durante la exploración, se muestra el progreso en la pantalla del panel frontal.

Cuando ha terminado la exploración, el número de emisoras DAB que pueden recibirse aparece en la pantalla del panel frontal.



Si se lleva a cabo la exploración inicial, se borra la información de emisoras DAB guardada y también las emisoras DAB presintonizadas.

◆ Repetición de la exploración inicial (menú de opciones)

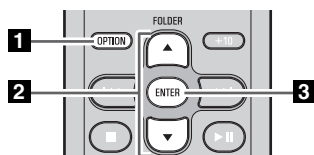

1 Pulse **OPTION**.

Aparecerá el menú de opciones.

2 Pulse **▲/▼** para seleccionar DAB INIT SCAN y, a continuación, pulse **ENTER**.

La pantalla indicará “Press ENTER”.

3 Pulse **ENTER**.

Se iniciará la exploración inicial.

Selección de emisoras DAB

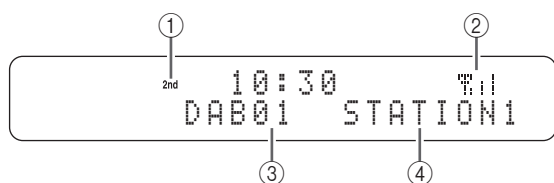
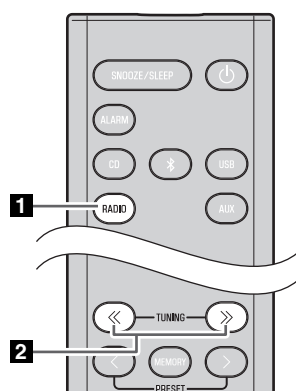

1 Pulse el botón de fuente **RADIO** para seleccionar DAB como fuente de audio.

2 Pulse **TUNING** << / >> para seleccionar la emisora DAB.

Al recibir una transmisión DAB, la información sobre la emisora DAB se muestra en la pantalla del panel frontal.

Si la unidad no recibe ninguna señal DAB, aparece “Off Air” en lugar del nombre de la emisora DAB.

① Indicador secundario:

Algunas emisoras tienen emisoras secundarias.

Si se está reproduciendo una emisora secundaria, aparece el indicador secundario.

② Indicador de intensidad de la señal:

Muestra la intensidad de la señal recibida en esos momentos.

③ Número de presintonía

④ Nombre de la emisora DAB

◆ Información en pantalla (solo con el mando a distancia)

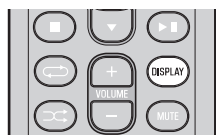

Si pulsa **DISPLAY** en el mando a distancia, la información que aparece en la pantalla del panel frontal cambiará en el orden siguiente.

- STATION LABEL, PRESET NUMBER
- DLS (Segmento de Etiqueta Dinámico)
- ENSEMBLE LABEL
- CHANNEL/FREQ (etiqueta del canal y frecuencia)
- SIGNAL QUALITY
- AUDIO FORMAT (formato del audio, DRC)

◆ Información sobre la frecuencia de DAB

Esta unidad solo puede recibir la Banda III.

Frecuencia	Etiqueta de canal	Frecuencia	Etiqueta de canal	Frecuencia	Etiqueta de canal
174,928	5A	197,648	8B	220,352	11C
176,640	5B	199,360	8C	222,064	11D
178,352	5C	201,072	8D	223,936	12A
180,064	5D	202,928	9A	225,648	12B
181,936	6A	204,640	9B	227,360	12C
183,648	6B	206,352	9C	229,072	12D
185,360	6C	208,064	9D	230,784	13A
187,072	6D	209,936	10A	232,496	13B
188,928	7A	211,648	10B	234,208	13C
190,640	7B	213,360	10C	235,776	13D
192,352	7C	215,072	10D	237,488	13E
194,064	7D	216,928	11A	239,200	13F
195,936	8A	218,640	11B		

Presintonización de emisoras DAB (solo con el mando a distancia)

Use la función de presintonización para guardar sus 30 emisoras favoritas.

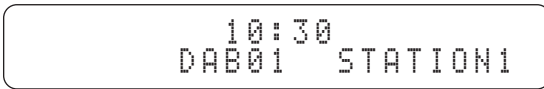
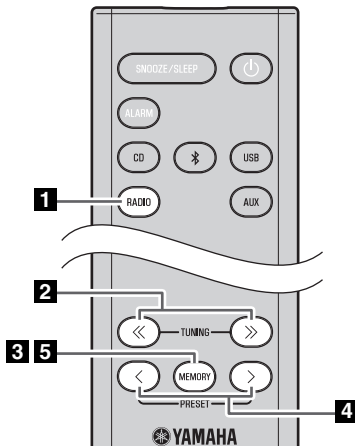

- 1** Pulse el botón de fuente **RADIO** para seleccionar DAB como fuente de audio.
- 2** Pulse **TUNING </>** para seleccionar una emisora que desee presintonizar.
- 3** Pulse **MEMORY**.
La pantalla indicará "PRESET MEMORY" y el número de presintonía parpadeará.
- 4** Pulse **PRESET </>** para seleccionar el número de presintonía que desee guardar.



- El número de presintonía más bajo que no se haya guardado se seleccionará primero.
- Si desea cancelar la presintonización, pulse ■.
- Si selecciona un número de presintonía en el que ya se ha guardado una emisora, se sobrescribirá con la nueva emisora.

- 5** Pulse **MEMORY**.
Se guardará la emisora DAB.

Una vez finalizada la presintonización, la pantalla indicará "Completed!".

◆ Eliminación de una presintonía guardada (menú de opciones)

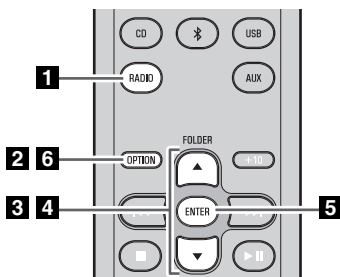

- 1** Pulse el botón de fuente **RADIO** para seleccionar DAB como fuente de audio.

- 2** Pulse **OPTION**.
Aparecerá el menú de opciones.

- 3** Pulse **▲/▼** para seleccionar **PRESET DELETE** y, a continuación, pulse **ENTER**.

- 4** Pulse **▲/▼** para seleccionar el número de presintonía que desee eliminar.



Si desea cancelar la eliminación, pulse **OPTION**.

- 5** Pulse **ENTER** para finalizar la operación.

Una vez finalizada la eliminación, la pantalla indicará "Deleted!".

- 6** Pulse **OPTION** para salir del menú de opciones.

Selección de emisoras DAB presintonizadas

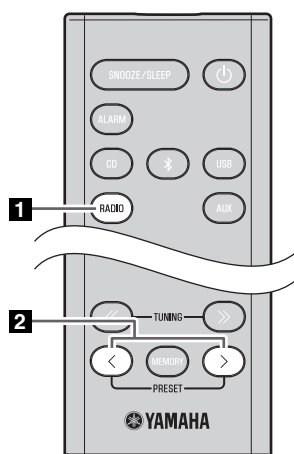

1 Pulse el botón de fuente **RADIO** para seleccionar DAB como fuente de audio.

2 Pulse **PRESET** </> para seleccionar la emisora DAB que desee escuchar.



Solo puede seleccionar presintonías que haya guardado.

Comprobación de la intensidad de la señal de las emisoras DAB (menú de opciones)

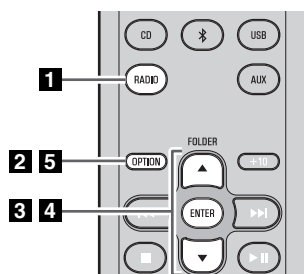

1 Pulse el botón de fuente **RADIO** para seleccionar DAB como fuente de audio.

2 Pulse **OPTION**.

Aparecerá el menú de opciones.

3 Pulse ▲/▼ para seleccionar TUNE AID y, a continuación, pulse **ENTER**.

4 Pulse ▲/▼ para seleccionar la emisora DAB.

Aparecerá la intensidad de la señal.

5 Pulse **OPTION** para salir del menú de opciones.

ESCUCHAR EMISORAS DE FM

Selección de una emisora FM

Para escuchar la emisora FM, conecte la antena como se describe en “Conexión de los altavoces y la antena” (P. 4).

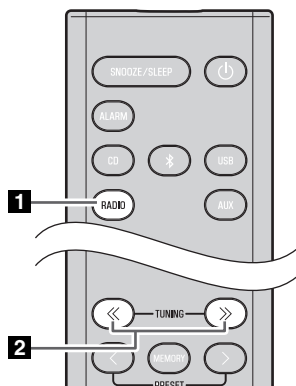

1 Pulse el botón de fuente **RADIO** para cambiar la fuente de audio a FM.

2 Sintonice las emisoras FM.

Sintonización automática:
mantenga pulsado **TUNING << / >>**.

Sintonización manual:
pulse **TUNING << / >>** varias veces.



Si sintoniza una emisora manualmente mientras recibe una señal FM, el sonido será monoaural (mono).

◆ Información en pantalla (solo con el mando a distancia)

Si pulsa **DISPLAY** en el mando a distancia, la información que aparece en la pantalla del panel frontal cambiará en el orden siguiente.

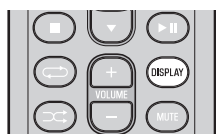

Número y frecuencia de presintonía ↔ Estado de recepción*

* Ejemplo de indicación de estado de recepción.

TUNED/STEREO: Se recibe una emisión estéreo FM con una señal intensa.

TUNED/MONO: Se recibe una emisión FM mono (aunque la emisión FM sea estéreo, la recepción será mono si la señal es débil).

Not TUNED: No se recibe ninguna emisión.

Visualización de información del sistema de datos de radio

Si pulsa **DISPLAY** en el mando a distancia cuando se está recibiendo información del sistema de datos de radio, la información que aparece en la pantalla del panel frontal cambiará en el orden siguiente.

- PS (servicio de programa)
- PTY (tipo de programa)
- RT (radiotexto)
- CT (hora del reloj)
- Estado de recepción
- Número y frecuencia de presintonía



Si la transmisión de señal de la emisora del sistema de datos de radio es demasiado débil, es posible que esta unidad no pueda recibir toda la información del sistema de datos de radio. En particular, la información de RT (radiotexto) utiliza un gran ancho de banda, por lo que es posible que esté menos disponible en comparación con otros tipos de información.

Presintonización de emisoras FM (solo con el mando a distancia)

Use la función de presintonización para guardar sus 30 emisoras favoritas.

Para empezar, pulse el botón de fuente **RADIO** para seleccionar FM como fuente de audio.

◆ Presintonización automática

Este método permite sintonizar y presintonizar de forma automática únicamente las emisoras con buena recepción.

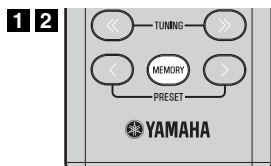

1 Mantenga pulsado **MEMORY**.

“AUTO PRESET” aparecerá y “Press MEMORY” parpadeará.

2 Pulse **MEMORY**.

Se iniciará la presintonización automática.

Una vez finalizada la presintonización, la pantalla indicará “Completed!”.



Al realizar la presintonización automática, todas las emisoras guardadas se borran y se guardan las nuevas emisoras.



Si desea detener la presintonización automática antes de que finalice, pulse ■.

◆ Presintonización manual

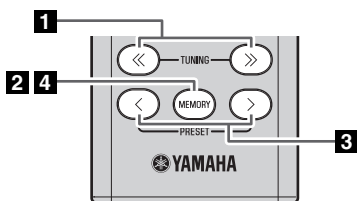

1 Pulse **TUNING** <</> para sintonizar una emisora que desee presintonizar.

2 Pulse **MEMORY**.

La pantalla indicará “PRESET MEMORY” y el número de presintonía parpadeará.

3 Pulse **PRESET** </> para seleccionar el número de presintonía que desee guardar.



- El número de presintonía más bajo que no se haya guardado se seleccionará primero.
- Si desea cancelar la presintonización, pulse ■.
- Si selecciona un número de presintonía en el que ya se ha guardado una emisora, se sobrescribirá con la nueva emisora.

4 Pulse **MEMORY**.

Una vez finalizada la presintonización, la pantalla indicará “Completed!”.

◆ Eliminación de una presintonía guardada (menú de opciones)

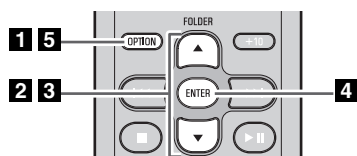

1 Pulse **OPTION**.

Aparecerá el menú de opciones.

2 Pulse ▲/▼ para seleccionar **PRESET DELETE** y, a continuación, pulse **ENTER**.

3 Pulse ▲/▼ para seleccionar el número de presintonía que desee eliminar.



Si desea cancelar la eliminación, pulse **OPTION**.

4 Pulse **ENTER** para finalizar la operación.

Una vez finalizada la eliminación, la pantalla indicará “Deleted!”.

5 Pulse **OPTION** para salir del menú de opciones.

Selección de emisoras FM presintonizadas

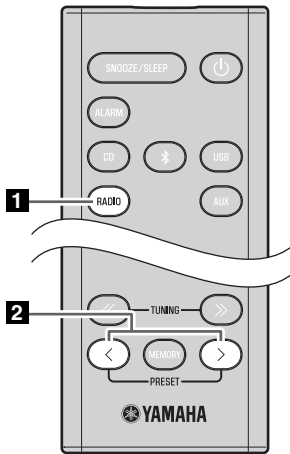

1 Pulse el botón de fuente **RADIO** para cambiar la fuente de audio a FM.

2 Pulse **PRESET </>** para seleccionar la emisora FM que desee escuchar.



Solo puede seleccionar presintonías que haya guardado.

ESCUCHAR UNA FUENTE EXTERNA

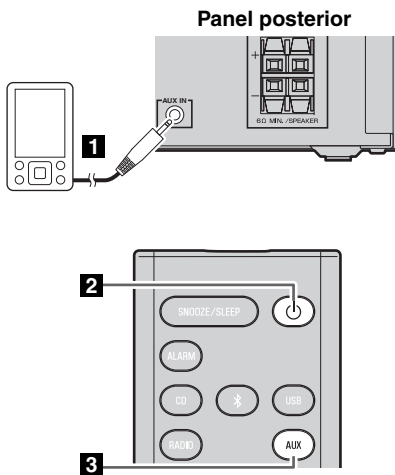

1 Con un cable con miniconector de 3,5 mm de venta en tiendas, conecte el dispositivo externo al conector **AUX** en la parte posterior de esta unidad.



- Apague la unidad antes de conectar el cable de audio.
- Baje el volumen de la unidad y el del dispositivo de audio externo antes de realizar la conexión.

2 Pulse  para encender la unidad.

3 Pulse el botón de fuente **AUX** para cambiar la fuente de audio a AUX.

4 Inicie la reproducción en el dispositivo de audio externo conectado.

FUNCIONES ÚTILES

Uso del menú de opciones

Al pulsar **OPTION** aparecerá el menú de opciones en la pantalla del panel frontal, que le permite realizar los ajustes siguientes.



▲ (botón de expulsión) no se puede utilizar cuando se muestra el menú de opciones.

Menú de opciones	Ajuste o rango	Consulte la página
PRESET DELETE	Elimina una presintonía guardada (solo se muestra si la fuente de audio es DAB* ¹ /FM).	13, 16
DAB INIT SCAN*1	Realiza la exploración inicial (solo se muestra si la fuente de audio es DAB).	11
DAB TUNE AID*1	Comprueba la intensidad de la señal de la emisora DAB (solo se muestra si la fuente de audio es DAB).	14
DIMMER	Ajusta el brillo de la pantalla del panel frontal (1 * ² : brillante, 2 : medio, 3 : tenue).	-
EQ LOW	Ajusta el carácter tonal (frecuencias bajas) (-10 - 0 * ² - +10 dB).	-
EQ MID	Ajusta el carácter tonal (frecuencias medias) (-10 - 0 * ² - +10 dB).	-
EQ HIGH	Ajusta el carácter tonal (frecuencias altas) (-10 - 0 * ² - +10 dB).	-
BALANCE	Ajusta el balance del volumen de los altavoces izquierdo/derecho (L+10 - CENTER * ² - R+10).	-
POWER SAVING	Alterna entre los estados de espera, NORMAL y ECO (modo de ahorro de energía)	5
AUTO PWR STDBY	Puede especificar el tiempo que debe transcurrir para que la unidad se apague (entre en modo de espera) automáticamente. Si no se realiza ninguna operación durante el tiempo especificado, la unidad se apagará (entrará en modo de espera) automáticamente (TIME 12H : 12 horas, TIME 8H * ² : 8 horas, TIME 4H : 4 horas, TIME 2H : 2 horas, OFF : la unidad no se apagará [no entrará en modo de espera]).	-
CLOCK SET	Ajusta la fecha y la hora.	6
ALARM SET	Ajusta la alarma.	20
BLUETOOTH	Conecta esta unidad y el componente a través de <i>Bluetooth</i> (ON * ² : activar, OFF : desactivar).	9

*1 Únicamente MCR-B043D

*2 Configuración predeterminada

◆ Procedimiento de configuración

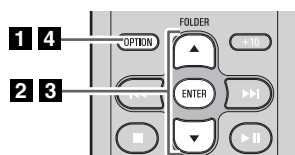

1 Pulse **OPTION**.

Aparecerá el menú de opciones.

2 Pulse ▲/▼ para seleccionar el elemento de menú que desee configurar y, a continuación, pulse **ENTER**.

3 Pulse ▲/▼ para seleccionar el ajuste y, a continuación, pulse **ENTER** para confirmarlo. Si desea continuar realizando otras configuraciones, repita el procedimiento desde el paso 2.

4 Pulse **OPTION** para salir del menú de opciones.



Si decide cancelar sin cambiar el ajuste, pulse **OPTION** antes de confirmar el cambio.

Uso del temporizador de apagado

Una vez transcurrido el tiempo especificado, la unidad se apagará automáticamente.



Pulse **SNOOZE/SLEEP** varias veces para especificar el tiempo que debe transcurrir hasta que la unidad se apague.

Puede especificar 30, 60, 90, 120 u OFF.

Cuando selecciona un tiempo, el temporizador de apagado se activa y el indicador de temporización de apagado (Z Z) se muestra en la pantalla del panel frontal.



Si pulsa **SNOOZE/SLEEP** mientras está activado el temporizador de apagado, el ajuste de este se cancelará.

Uso de la función de alarma (IntelliAlarm)

La unidad incluye una función de alarma que reproduce fuentes de audio o un conjunto de pitidos (sonido de la alarma interna) a la hora programada mediante distintos métodos. La función de alarma incluye las siguientes prestaciones.

◆ 3 tipos de alarmas

Seleccione entre 3 tipos de alarma, que combinan la música con el sonido de pitido.

SOURCE+BEEP	La fuente de audio seleccionada y el sonido de pitido se reproducen a la hora programada. La fuente empieza a reproducirse 3 minutos antes de la hora programada y el volumen va subiendo progresivamente hasta alcanzar el volumen definido. Al llegar a la hora programada, se activa el sonido de pitido.
SOURCE	La fuente de audio seleccionada se reproduce a la hora programada. El volumen va subiendo progresivamente hasta alcanzar el volumen definido.
BEEP	Se reproduce el sonido de pitido a la hora programada.

◆ Diversas fuentes de audio

Puede elegir entre CD de audio, CD de datos, dispositivo USB o DAB*/FM. Según la fuente de audio, también puede seleccionar los siguientes métodos de reproducción:

Fuente	Método de reproducción	Función
CD de audio	Pista seleccionada	La pista seleccionada se reproduce una y otra vez.
	Reanudar (RESUME)	Se reproduce la pista que escuchó la última vez.
CD de datos/ dispositivo USB	Carpeta	La carpeta seleccionada se reproduce una y otra vez.
	Reanudar (RESUME)	Se reproduce la pista que escuchó la última vez.
DAB*/FM	Emisora presintonizada	Se reproduce la emisora presintonizada seleccionada.
	Reanudar (RESUME)	Se reproduce la emisora DAB*/FM que escuchó la última vez.

* Únicamente MCR-B043D



No es posible elegir *Bluetooth* ni *AUX* como fuente de audio.

◆ Repetición

La función de repetición puede activarse para repetir la alarma después de 5 minutos (☞ P. 21).

Configuración de la alarma

◆ Ajuste de la hora y del tipo de alarma (menú de opciones)



Si la unidad se encuentra en el modo de espera ECO, la alarma no funcionará. Para utilizar la función de alarma, configure el elemento del menú de opciones POWER SAVING en NORMAL (☞ P. 18).

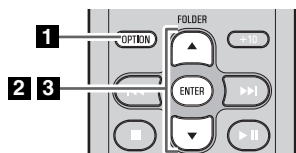

4

Hora de alarma

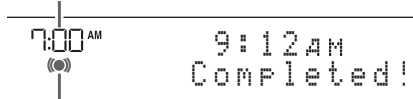

Indicador de alarma

1 Pulse **OPTION**.

Aparecerá el menú de opciones.

2 Pulse ▲/▼ para seleccionar “ALARM SET” y, a continuación, pulse **ENTER**.

El indicador de alarma (ⓘ ●) y el valor numérico que está configurando parpadearán.

3 Ajuste la alarma.

Ajuste los elementos ①-④ tal como se describe a continuación.

Pulse ▲/▼ para seleccionar un valor numérico y, a continuación, pulse **ENTER** para confirmarlo.

Elementos	Ajuste o rango
① ALARM TIME	Realice ajustes en el orden de horas → minutos.
② ALARM TYPE	Seleccione SOURCE+BEEP, SOURCE o BEEP. Para ver más información, consulte “3 tipos de alarmas” (☞ P. 19). Si ha seleccionado BEEP, vaya al elemento ④.
③ ALARM SOURCE (Si ha seleccionado SOURCE+BEEP o SOURCE como el tipo de alarma)	CD: Reproduce música desde un CD. Especifique el número de pista (CD de datos: número de carpeta) (RESUME*1, 1-99). USB: Reproduce música desde un dispositivo USB. Especifique el número de carpeta (RESUME, 1-999). DAB*2/FM: Reproduce una emisora DAB*2/FM. Especifique el número de presintonía (RESUME, 1-30). ! Si no es posible reproducir la fuente seleccionada a la hora programada para la alarma, se reproducirá el sonido de pitido.
④ ALARM VOLUME	Especifica el volumen (5-60) de la alarma.

*1 Si elige RESUME al especificar el número de canción/carpeta/presintonía, se reproducirá la canción/carpeta/emisora reproducida por última vez (reanudar reproducción).

*2 Únicamente MCR-B043D

4 Finalice la configuración.

Al configurar el valor VOLUME para el elemento ④, la pantalla indicará “Completed!” y la configuración se confirmará.

La alarma se activará y el indicador de alarma (ⓘ ●) se iluminará.



Si pulsa **OPTION** o apaga la unidad durante la configuración de la alarma, la configuración se cancelará.

◆ Activación/desactivación de la alarma



Pulse **ALARM** para encender o apagar la alarma.

Cuando la alarma está activada, el indicador de alarma ((●)) se iluminará y la hora de alarma se mostrará.

Si pulsa **ALARM** de nuevo, se desactivarán el indicador de alarma ((●)) y la alarma.



Si el elemento del menú de opciones POWER SAVING está establecido en ECO, **la alarma no funcionará** (ver P. 18).

Operaciones durante la reproducción del sonido de la alarma

A la hora programada, se reproducirá el sonido de alarma seleccionado. Durante la reproducción, las siguientes operaciones son posibles.

◆ Para poner la alarma en pausa (repetición)



Pulse **SNOOZE/SLEEP**.

La repetición detendrá la alarma y la volverá a reproducir tras 5 minutos.



- Si SOURCE + BEEP se ha establecido como el tipo de alarma, puede pulsar **SNOOZE/SLEEP** una vez para detener el sonido de pitido y dos veces para detener la fuente de audio. 5 minutos después de detener la fuente de audio, se reanudará y también se reanudará el sonido del pitido.
- Los botones de la unidad que no sean también funcionarán como el botón de repetición.

◆ Para desactivar la alarma



Pulse **ALARM** o .



- También puede detener la alarma manteniendo pulsado **SNOOZE/SLEEP**.
- Si no detiene la alarma, se parará automáticamente transcurridos 60 minutos y la unidad se apagará.
- El ajuste de la alarma se guardará aunque se apague la alarma. Si se activa la alarma de nuevo pulsando **ALARM**, la alarma sonará con los ajustes de alarma anteriores.



RESOLUCIÓN DE PROBLEMAS

Si tiene algún problema con la unidad, compruebe primero la siguiente lista. Si no puede solucionar su problema con las siguientes soluciones o si el problema no está en la lista, apague y desenchufe la unidad y, a continuación, consulte al distribuidor o centro de servicio Yamaha autorizado más cercano.

General

Problema	Causa	Solución
Los altavoces no emiten ningún sonido.	Es posible que el volumen esté ajustado al mínimo o silenciado.	Ajuste el nivel del volumen.
	Es posible que la fuente no sea la correcta.	Seleccione la fuente correcta.
	Es posible que los altavoces no estén conectados correctamente.	Revise las conexiones (☞ P. 4).
	Los auriculares están conectados.	Desconecte los auriculares.
	El volumen de un dispositivo externo conectado no es lo suficientemente alto.	Suba el volumen del dispositivo externo.
El sonido se apaga de repente.	Es posible que esté ajustado el temporizador de apagado (☞ P. 19).	Encienda la unidad y reproduzca la fuente de nuevo.
	Es posible que se haya activado la función de espera automática.	Si ha transcurrido el tiempo especificado para AUTO PWR STDBY en el menú de opciones (☞ P. 18) o si han transcurrido 20 minutos sin realizar ninguna operación tras detener la reproducción del dispositivo USB o del CD, la unidad se apagará automáticamente.
Suenan chasquidos, suena distorsionado o hay un sonido anormal.	El volumen de la fuente de entrada es excesivo o el volumen de esta unidad es excesivo (especialmente los graves).	Ajuste el volumen con VOLUME o utilice el menú de opciones (☞ P. 18) para ajustar la gama de graves. Si se reproduce un dispositivo externo, baje el volumen del mismo.
La unidad no funciona correctamente.	Es posible que la unidad haya recibido una fuerte descarga eléctrica, como por ejemplo, de un rayo o excesiva electricidad estática, o es posible que se haya caído el suministro eléctrico.	Reinicie la unidad manteniendo pulsado el botón  durante 10 segundos aproximadamente.
La unidad se enciende pero enseguida se apaga.		
Un equipo de alta frecuencia o digital produce ruido.	Es posible que la unidad esté situada demasiado cerca del equipo de alta frecuencia o digital.	Aleje la unidad del equipo.
Se ha borrado el ajuste del reloj.	La unidad ha pasado aproximadamente una hora sin alimentación.	Conecte el cable de alimentación a la toma de corriente de pared con firmeza y programe de nuevo el reloj (☞ P. 6).
La alarma no suena.	La unidad se encuentra en el modo de espera ECO.	En el menú de opciones, establezca POWER SAVING en NORMAL (☞ P. 18).
La pantalla del panel frontal indica "ALARM not work" y no se puede establecer la alarma.		
La unidad se apaga de forma inesperada.	Es posible que se haya activado la función de espera automática.	Si ha transcurrido el tiempo especificado para AUTO PWR STDBY en el menú de opciones (☞ P. 18) o si han transcurrido 20 minutos sin realizar ninguna operación tras detener la reproducción del dispositivo USB o del CD, la unidad se apagará automáticamente.

Reproducción de CD

Problema	Causa	Solución
No se puede introducir el disco.	Ya hay insertado otro disco.	Expulse el disco pulsando  .
	Está intentando insertar un disco que esta unidad no puede utilizar.	Utilice un disco compatible con la unidad (☞ P. 25).
Algunas operaciones que se realizan con los botones no funcionan.	Es posible que el disco cargado en la unidad no sea compatible.	Utilice un disco compatible con la unidad (☞ P. 25).
La reproducción no empieza inmediatamente tras pulsar  (se detiene inmediatamente).	Es posible que el disco esté sucio.	Limpie el disco (☞ P. 25).
	Es posible que el disco cargado en la unidad no sea compatible.	Utilice un disco compatible con la unidad (☞ P. 25).
	Si la unidad se ha movido de un lugar frío a uno cálido, puede haberse formado condensación en las lentes de lectura de discos.	Esperen una hora o dos hasta que la unidad se aclimate a la temperatura de la habitación y vuelva a intentarlo.

Problema	Causa	Solución
La pantalla del panel frontal indica “no operation” y no se puede insertar ni extraer un disco.	Se muestra el menú de opciones. O bien, la alarma se está reproduciendo.	Pulse OPTION para salir del menú de opciones. O bien, pulse ALARM para detener la alarma.
Al insertar un disco, la pantalla del panel frontal indica “CD No Disc” o “CD Unknown”.	Es posible que el disco cargado en la unidad no sea compatible.	Utilice un disco compatible con la unidad (☞ P. 25).
	Es posible que el disco esté sucio o puede haber una sustancia extraña adherida al mismo.	Limpie el disco. O bien, elimine la sustancia extraña que se ha adherido al disco (☞ P. 25).
	El disco no contiene archivos reproducibles.	Utilice un disco que contenga archivos que puedan reproducirse (☞ P. 25).
	El disco se ha insertado boca abajo.	Inserte el disco con la etiqueta hacia arriba.

Reproducción de un dispositivo USB

Problema	Causa	Solución
No se reproduce un archivo MP3/WMA del dispositivo USB.	La unidad no reconoce el dispositivo USB.	Apague la unidad y vuelva a conectar el dispositivo USB a la unidad. Si no logra resolver el problema con estas soluciones, la unidad no puede reproducir el dispositivo USB (☞ P. 25).
	El dispositivo USB no contiene archivos reproducibles.	Utilice un dispositivo USB que contenga archivos que puedan reproducirse (☞ P. 25).
Al conectar un dispositivo USB, la pantalla del panel frontal indica “USB OverCurrent” y después se queda en blanco.	El dispositivo USB que se ha conectado a la unidad no es compatible. O bien, el dispositivo USB no está bien conectado a la unidad.	Apague la unidad y vuelva a conectar el dispositivo USB a la unidad. Si no logra resolver el problema con esta solución, la unidad no puede reproducir el dispositivo USB (☞ P. 25).

Bluetooth

Problema	Causa	Solución
Esta unidad no puede vincularse con el otro componente.	El otro componente no es compatible con A2DP.	Realice las operaciones de vinculación con un componente compatible con A2DP.
	El adaptador <i>Bluetooth</i> , etc. que desea vincular con esta unidad tiene una contraseña que no es “0000”.	Utilice un adaptador <i>Bluetooth</i> , etc. cuya contraseña sea “0000”.
	Esta unidad y el otro componente están demasiado alejados.	Acerque el otro componente a esta unidad.
	Existe cerca un dispositivo (horno microondas, red LAN inalámbrica, etc.) que emite señales en la banda de frecuencia de 2,4 GHz.	Aleje esta unidad del dispositivo que emite las señales de radiofrecuencia.
	En el menú de opciones, BLUETOOTH está ajustado en OFF .	En el menú de opciones, ajuste BLUETOOTH en ON (☞ P. 18).
No se puede establecer una conexión <i>Bluetooth</i> .	Esta unidad no está registrada en la lista de conexiones <i>Bluetooth</i> del otro componente.	Vuelva a realizar las operaciones de vinculación (☞ P. 9).
	En el menú de opciones, BLUETOOTH está ajustado en OFF .	En el menú de opciones, ajuste BLUETOOTH en ON (☞ P. 18).
Durante la reproducción no se produce sonido o éste se interrumpe.	La conexión <i>Bluetooth</i> de esta unidad con el otro componente está desconectada.	Vuelva a realizar las operaciones de conexión <i>Bluetooth</i> (☞ P. 10).
	Esta unidad y el otro componente están demasiado alejados.	Acerque el otro componente a esta unidad.
	Existe cerca un dispositivo (horno microondas, red LAN inalámbrica, etc.) que emite señales en la banda de frecuencia de 2,4 GHz.	Aleje esta unidad del dispositivo que emite las señales de radiofrecuencia.
	La función <i>Bluetooth</i> del otro componente está desactivada.	Active la función <i>Bluetooth</i> del otro componente.
	El otro componente no está configurado para enviar señales de audio <i>Bluetooth</i> a esta unidad.	Compruebe que la función <i>Bluetooth</i> del otro componente está configurada correctamente.
	El ajuste de vinculación del otro componente no está establecido para esta unidad.	Establezca el ajuste de vinculación del otro componente para esta unidad.
	El volumen del otro componente está al mínimo.	Aumente el nivel del volumen.

Recepción DAB (solo MCR-B043D)

Problema	Causa	Solución
Imposible sintonizar emisoras DAB.	No se han realizado las operaciones de exploración inicial.	Realice las operaciones de exploración inicial (☞ P. 11).
	No hay cobertura DAB en su zona.	Póngase en contacto con su distribuidor o consulte WorldDMB en Internet en “ http://www.worlddab.org ” para informarse de la cobertura DAB en su zona.
	Las señales DAB son demasiado débiles.	Cambie la altura, dirección o ubicación de la antena.
Las operaciones de exploración inicial no han dado resultado y aparece “Not Found” en la pantalla del panel frontal.	Las señales DAB son demasiado débiles.	Póngase en contacto con su distribuidor o consulte WorldDMB en Internet en “ http://www.worlddab.org ” para informarse de la cobertura DAB en su zona.
	No hay cobertura DAB en su zona.	
La recepción de la emisora DAB es débil.	Las señales DAB son demasiado débiles.	Cambie la altura, dirección o ubicación de la antena.
Se escuchan interferencias (por ejemplo, silbidos o pitidos).	Hay que modificar la posición de la antena.	
	Las señales DAB son demasiado débiles.	
No aparece información sobre la emisora DAB o esta información no es correcta.	Es posible que la emisora DAB no esté operativa en ese momento o que el proveedor de contenidos DAB no proporcione información sobre la emisora DAB.	Póngase en contacto con el proveedor de contenidos DAB.

Recepción de FM

Problema	Causa	Solución
Demasiado ruido.	Es posible que la antena esté conectada de forma incorrecta.	Asegúrese de que la antena se ha conectado correctamente (☞ P. 4) o utilice una antena exterior de venta en tiendas.
	La antena está demasiado cerca de la unidad o de un dispositivo electrónico.	Coloque la antena lo más alejada posible de la unidad o del dispositivo electrónico.
Hay demasiado ruido durante la emisión estéreo.	Es posible que la emisora de radio que ha seleccionado se encuentre alejada de su zona, o que la recepción de ondas de radio sea muy débil en su zona.	Pruebe a sintonizarla de forma manual para mejorar la calidad de la señal (☞ P. 15) o utilice una antena exterior de venta en tiendas.
Incluso con una antena exterior, la recepción de ondas de radio es débil (El sonido está distorsionado).	Pueden haberse producido reflejos multirruta u otras interferencias de radio.	Cambie la altura, dirección o colocación de la antena (☞ P. 4).

Mando a distancia

Problema	Causa	Solución
El mando a distancia no funciona bien.	Es posible que el mando a distancia se esté utilizando fuera de su radio de funcionamiento.	Para obtener información acerca del radio de funcionamiento del mando a distancia, consulte “Uso del mando a distancia” (☞ P. 1).
	Es posible que el receptor de señales del mando a distancia de la unidad (☞ P. 2) esté expuesto a luz solar directa o iluminación (lámparas fluorescentes invertidas).	Cambie la iluminación o la orientación de la unidad.
	Es posible que la pila esté agotada.	Cambie la pila por otra nueva (☞ P. 1).
	Hay obstáculos entre el receptor de señales del mando a distancia de la unidad (☞ P. 2) y el mando a distancia.	Elimine los obstáculos.

NOTAS SOBRE LOS DISCOS Y LOS DISPOSITIVOS USB

Información sobre CD

Esta unidad está diseñada para CD, CD-R* y CD-RW* de audio con los siguientes logotipos.



* CD-R/RW formato ISO 9660



Esta unidad puede reproducir discos que lleven cualquiera de las marcas de logotipos anteriores. La marca del logotipo del disco se imprime en el disco y en la carátula.



- No cargue ningún otro tipo de disco en esta unidad. Podría dañarla.
- Los CD-R/RW no pueden reproducirse si no están finalizados.
- Algunos discos no se pueden reproducir debido a las características del disco o a las condiciones de grabación.
- No utilice discos con formas extrañas, como por ejemplo, en forma de corazón.
- No utilice discos que tengan la superficie muy rayada.
- No inserte un disco agrietado, combado o con pegamento.
- No utilice discos de 8 cm.

Manejo de un disco

- No toque la superficie del disco. Manipule el disco por el borde (y el agujero central).
- No utilice un lápiz ni un rotulador para escribir en el disco.
- No coloque cinta, adhesivo, pegamento, etc. en el disco.
- No utilice una cubierta protectora para evitar que el disco se raye.
- No inserte más de un disco en la ranura al mismo tiempo. Podría producir daños tanto en la unidad como en los discos.

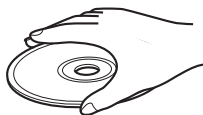

- No inserte objetos extraños en la ranura del disco.
- No exponga el disco a la luz solar directa, altas temperaturas, humedad o gran cantidad de polvo.

Precaución



- Si un disco se ensucia, límpielo con un paño limpio y seco desde el centro hasta el borde. No utilice ni limpiadores para discos ni disolventes.
- Para evitar un funcionamiento incorrecto, no utilice un limpiador de lentes disponible en el mercado.

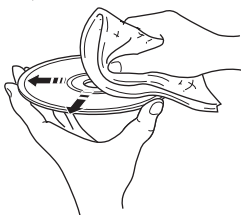

Información sobre los dispositivos USB

Esta unidad es compatible con dispositivos de almacenamiento masivo USB (por ejemplo, memorias flash o reproductores de audio portátiles) que utilizan el formato FAT16 o FAT32.



- Es posible que algunos dispositivos no funcionen correctamente aunque cumplan los requisitos.
- No conecte dispositivos que no sean dispositivos USB de almacenamiento masivo (tales como cargadores USB o concentradores USB), PC, lectores de tarjetas, una unidad de disco duro externa, etc.
- Yamaha no se responsabilizará de los daños causados o las pérdidas de datos en el dispositivo USB que tengan lugar cuando el dispositivo esté conectado a esta unidad.
- No se garantiza la reproducción ni el suministro eléctrico en todos los tipos de dispositivos USB.
- No es posible utilizar dispositivos USB con cifrado.

Acerca de los archivos MP3 o WMA



- La unidad puede reproducir:

Archivo	Velocidad de bits (kbps)	Frecuencia de muestreo (kHz)
MP3	8-320**	16-48
WMA	16-320**	22,05-48

** Se admiten tanto las velocidades de bits constantes como variables.

- A continuación, indicamos el número máximo de archivos y carpetas que puede reproducirse en la unidad.

	CD de datos	USB
Número máximo de archivos	512	9999
Número máximo de carpetas	255	999
Número máximo de archivos por carpeta	511	255

- Los archivos protegidos por copyright no pueden reproducirse.

ESPECIFICACIONES

◆ SECCIÓN DEL REPRODUCTOR

CD

- Multimedia CD, CD-R/RW
- Formato de audio CD de audio, MP3, WMA

USB

- Formato de audio MP3, WMA

AUX

- Conector de entrada Miniconector ESTÉREO de 3,5 mm

◆ SECCIÓN DE Bluetooth

- Versión de *Bluetooth* Ver. 3.0
- Perfil admitido A2DP, AVRCP
- Códecs compatibles SBC
- Salida inalámbrica *Bluetooth* Clase 2
- Distancia de comunicación máxima 10 m (sin obstáculos)

◆ SECCIÓN DEL AMPLIFICADOR

- Potencia de salida máxima 15 W + 15 W (6 Ω 1 kHz, 10 % THD)
- Auriculares Miniconector ESTÉREO de 3,5 mm (Impedancia adaptativa de 16 a 32 Ω)
- Características del ecualizador
EQ bajo (grave)/EQ medio (medio)/EQ alto (agudo) ±10 dB

◆ SECCIÓN DEL SINTONIZADOR

Margen de sintonía

- DAB/DAB+ (solo MCR-B043D) de 174 a 240 MHz (Banda III)
- FM De 87,50 a 108,00 MHz

◆ SECCIÓN DE ALTAVOCES

- Tipo Reflejo de bajos de rango completo tipo blindado no magnéticamente
- Driver Altavoz con cono de 11 cm × 1
- Respuesta de frecuencia De 50 a 20 kHz (-10 dB)
- Dimensiones (An. × Al. × Pr.) 129 × 126 × 251 mm
- Peso 1,5 kg

◆ GENERALIDADES

- Alimentación 230 V CA, 50 Hz
- Consumo 30 W
- Consumo en espera 3,5 W o menos (NORMAL)/0,5 W o menos (ECO)
- Dimensiones (An. × Al. × Pr.) (MCR-B043) 180 × 130 × 276 mm
..... (MCR-B043D) 180 × 130 × 281 mm
- Peso 2,6 kg

Las especificaciones están sujetas a cambio sin previo aviso.

Nosotros, Yamaha Music Europe GmbH, declaramos por la presente que esta unidad cumple con los requisitos esenciales y otras disposiciones pertinentes de la Directiva 1999/5/CE.

Yamaha Music Europe GmbH

Siemensstr. 22-34 25462 Rellingen, Germany

Tel: +49-4101-303-0



SEGURIDAD CONTRA LA RADIACIÓN LÁSER

Esta unidad utiliza rayos láser. Debido a la posibilidad de que se produzcan daños en los ojos, la extracción de la cubierta de la unidad o las reparaciones solamente deberán ser realizadas por un técnico cualificado.

PELIGRO

Esta unidad emite radiación láser visible cuando se abre. Evite la exposición directa a los rayos láser. Cuando se conecte esta unidad a una toma de corriente, no acerque sus ojos a la abertura de la ranura del disco ni a otras aberturas para mirar al interior.

Bluetooth

- *Bluetooth* es una tecnología para la comunicación inalámbrica entre dispositivos situados en un área de unos 10 metros que emplean la banda de frecuencia de 2,4 GHz, una banda que puede usarse sin licencia.
- *Bluetooth* es una marca comercial registrada de *Bluetooth SIG* y Yamaha la usa según un acuerdo de licencia.

Gestión de las comunicaciones Bluetooth

- La banda de 2,4 GHz usada por dispositivos compatibles con *Bluetooth* es una banda de radio compartida por muchos equipos diferentes. Aunque los dispositivos compatibles con *Bluetooth* usan una tecnología que minimiza la influencia de otros componentes que usan la misma banda de radio, tal influencia puede reducir la velocidad o la distancia de comunicación y, en algunos casos, puede incluso interrumpir las comunicaciones.
- La velocidad de transferencia de las señales y la distancia a la que se puede realizar la comunicación cambia según la distancia entre los dispositivos de comunicación, la presencia de obstáculos, las condiciones de las ondas de radio y el tipo del equipo.
- Yamaha no garantiza todas las conexiones inalámbricas entre esta unidad y dispositivos compatibles con la función *Bluetooth*.

Información para usuarios sobre recolección y disposición de equipamiento viejo y baterías usadas



Estos símbolos en los productos, embalaje, y/o documentación que se acompañe significan que los productos electrónicos y eléctricos usados y las baterías usadas no deben ser mezclados con desechos domésticos corrientes.



Para el tratamiento, recuperación y reciclado apropiado de los productos viejos y las baterías usadas, por favor llévelos a puntos de recolección aplicables, de acuerdo a su legislación nacional y las directivas 2002/96/EC y 2006/66/EC.



Al disponer de estos productos y baterías correctamente, ayudará a ahorrar recursos valiosos y a prevenir cualquier potencial efecto negativo sobre la salud humana y el medio ambiente, el cual podría surgir de un inapropiado manejo de los desechos.

Pb

Para más información sobre recolección y reciclado de productos viejos y baterías, por favor contacte a su municipio local, su servicio de gestión de residuos o el punto de venta en el cual usted adquirió los artículos.

[Información sobre la disposición en otros países fuera de la Unión Europea]

Estos símbolos sólo son válidos en la Unión Europea. Si desea deshacerse de estos artículos, por favor contacte a sus autoridades locales y pregunte por el método correcto de disposición.

Nota sobre el símbolo de la batería (ejemplos de dos símbolos de la parte inferior):

Este símbolo podría ser utilizado en combinación con un símbolo químico. En este caso el mismo obedece a un requerimiento dispuesto por la Directiva para el elemento químico involucrado.

LÁSER

Tipo	Láser semiconductor GaAs/GaAlAs
Longitud de onda	790 nm
Potencia de salida	7 mW

PRECAUCIÓN

El uso de los controles, los ajustes o los procedimientos que no se especifican en este manual pueden causar una exposición peligrosa a la radiación.

Si se producen manchas de color o ruido cuando se utiliza cerca de un televisor, aleje esta unidad del televisor cuando la utilice.

No utilice esta unidad a menos de 22 cm de personas que tengan implantado un marcapasos o un desfibrilador.

Las ondas de radio pueden afectar a los dispositivos médicos electrónicos.
No utilice esta unidad cerca de dispositivos médicos o en el interior de instalaciones médicas.

El usuario no deberá invertir la ingeniería, alterar, traducir ni descompilar el software utilizado en esta unidad, ya sea en parte o totalmente. Los usuarios corporativos, los empleados de la propia corporación, así como sus socios comerciales deberán cumplir las prohibiciones contractuales estipuladas en esta cláusula. Si las estipulaciones de esta cláusula y de este contrato no se pueden cumplir, el usuario deberá suspender inmediatamente la utilización del software.

LET OP: LEES HET VOLGENDE VOOR U DIT TOESTEL IN GEBRUIK NEEMT.

- Om er zeker van te kunnen zijn dat u de optimale prestaties uit uw toestel haalt, dient u deze handleiding zorgvuldig door te lezen. Bewaar de handleiding op een veilige plek zodat u er later nog eens iets in kunt opzoeken.
- Installeer dit toestel op een goed geventileerde, koele, droge en schone plek — uit de buurt van direct zonlicht, warmtebronnen, trillingen, stof, vocht, en/of kou. Zorg, ten behoeve van voldoende ventilatie, minimaal voor de volgende vrije ruimte.
Boven: 15 cm
Achter: 10 cm
Zijkanten: 10 cm
- Plaats dit toestel uit de buurt van andere elektrische apparatuur, motoren of transformatoren om storend gebrom te voorkomen.
- Stel dit toestel niet bloot aan plotselinge temperatuurswisselingen van koud naar warm en plaats het toestel niet in een omgeving met een hoge vochtigheidsgraad (bijv. in een ruimte met een luchtbevochtiger) om te voorkomen dat zich binnenin het toestel condens vormt, wat zou kunnen leiden tot elektrische schokken, brand, schade aan dit toestel en/of persoonlijk letsel.
- Vermijd plekken waar andere voorwerpen op het toestel kunnen vallen, of waar het toestel blootstaat aan druppelende of spattende vloeistoffen. Plaats de volgende dingen niet bovenop dit toestel:
 - Andere componenten, daar deze schade kunnen veroorzaken en/of de afwerking van dit toestel kunnen doen verkleuren.
 - Brandende voorwerpen (bijv. kaarsen), daar deze brand, schade aan dit toestel en/of persoonlijk letsel kunnen veroorzaken.
 - Voorwerpen met vloeistoffen, daar deze elektrische schokken voor de gebruiker en/of schade aan dit toestel kunnen veroorzaken wanneer de vloeistof daaruit in het toestel terecht komt.
- Dek het toestel niet af met een krant, tafellaken, gordijn enz. zodat de koeling niet belemmerd wordt. Als de temperatuur binnenin het toestel te hoog wordt, kan dit leiden tot brand, schade aan het toestel en/of persoonlijk letsel.
- Steek de stekker van dit toestel pas in het stopcontact als alle aansluitingen gemaakt zijn.
- Gebruik het toestel niet wanneer het ondersteboven is geplaatst. Het kan hierdoor oververhit raken, wat kan leiden tot schade.
- Gebruik geen overdreven kracht op de schakelaars, knoppen en/of snoeren.
- Wanneer u de stekker uit het stopcontact haalt, moet u aan de stekker zelf trekken, niet aan het snoer.
- Maak dit toestel niet schoon met chemische oplosmiddelen; dit kan de afwerking beschadigen. Gebruik alleen een schone, droge doek.
- Gebruik alleen het op dit toestel aangegeven voltage. Gebruik van dit toestel bij een hoger voltage dan aangegeven is gevaarlijk en kan leiden tot brand, schade aan het toestel en/of persoonlijk letsel. Yamaha aanvaardt geen aansprakelijkheid voor enige schade veroorzaakt door gebruik van dit toestel met een ander voltage dan aangegeven staat.
- Om schade door blikseminslag te voorkomen, dient u de stekker uit het stopcontact te halen wanneer het onweert.
- Probeer niet zelf wijzigingen in dit toestel aan te brengen of het te repareren. Neem contact op met erkend Yamaha servicepersoneel wanneer u vermoedt dat het toestel reparatie behoeft. Probeer in geen geval de behuizing open te maken.
- Wanneer u dit toestel voor langere tijd niet zult gebruiken (bijv. vakantie), dient u de stekker uit het stopcontact te halen.
- Lees het hoofdstuk "PROBLEMEN OPLOSSEN" over veel voorkomende vergissingen bij de bediening voor u de conclusie trekt dat het toestel een storing of defect vertoont.
- Voor u dit toestel verplaatst, dient u op  te drukken om dit toestel uit te schakelen en de stekker uit het stopcontact te halen.
- Er zal zich condens vormen wanneer de omgevingstemperatuur plotseling verandert. Haal de stekker uit het stopcontact en laat het toestel met rust.
- Wanneer het toestel langere tijd achter elkaar gebruikt wordt, kan het warm worden. Schakel het toestel uit en laat het afkoelen.
- Installeer dit toestel in de buurt van een stopcontact op een plek waar u de stekker gemakkelijk kunt bereiken.
- De batterijen mogen niet worden blootgesteld aan hitte, zoals door direct zonlicht, vuur of iets dergelijks. Gooi de batterijen weg volgens de in uw regio geldende regelgeving.
 - Bewaar de batterijen op een locatie buiten bereik van kinderen. Batterijen kunnen gevaarlijk zijn als een kind deze in zijn of haar mond zou stoppen.
 - Als de batterijen oud worden, zal het werkingsbereik van de afstandsbediening gevoelig dalen. Als dit het geval is, vervangt u de batterijen zo snel mogelijk door twee nieuwe batterijen.
 - Gebruik geen oude en nieuwe batterijen door elkaar.
 - Gebruik geen verschillende soorten batterijen (zoals alkalinen en mangaanbatterijen) door elkaar. Lees de verpakking zorgvuldig; deze verschillende soorten batterijen kunnen namelijk dezelfde vorm en kleur hebben.
 - Lege batterijen kunnen lekken. Als de batterijen lekken, moet u deze onmiddellijk weggooien. Zorg ervoor dat u de gelekte vloeistof niet aanraakt en dat deze niet in contact komt met kledij enz. Reinig het batterijvak zorgvuldig voor u nieuwe batterijen plaatst.
 - Als u van plan bent om de eenheid gedurende een lange tijdsperiode niet te gebruiken, dient u de batterijen uit de eenheid te verwijderen. Anders verslijten de batterijen wat mogelijk tot een lekkage van batterijvloeistof leidt en de eenheid kan beschadigen.
 - Gooi batterijen niet bij het huishoudelijke afval. verwijder deze correct in overeenstemming met de plaatselijke regelgeving.
- Een te hoge geluidsdruk (volume) van een oortelefoon of hoofdtelefoon kan leiden tot gehoorschade.

De stroomvoorziening van dit toestel is niet afgesloten zolang de stekker in het stopcontact zit, ook al is het toestel zelf uitgeschakeld met . In deze toestand is het toestel ontworpen een zeer kleine hoeveelheid stroom te verbruiken.

WAARSCHUWING
OM DE RISICO'S VOOR BRAND OF ELEKTRISCHE SCHOKKEN TE VERMINDEREN, MAG U DIT TOESTEL IN GEEN GEVAL BLOOTSTELLEN AAN VOCHT OF REGEN.

LET OP
Ontploffingsgevaar indien de batterij niet op de juiste manier vervangen wordt. Vervang uitsluitend door een batterij van hetzelfde of een vergelijkbaar type.

De kans bestaat dat wanneer dit apparaat te dicht bij een tv met beeldbuis (Braun-buis) geplaatst wordt, de kwaliteit van de kleuren nadelig beïnvloed zal worden. In dat geval zet u dit apparaat op wat grotere afstand van het tv-toestel.



INHOUD

DE ONDERDELEN EN DE FUNCTIES ERVAN2	DAB-zenders selecteren	12
Voorpaneel.....2	DAB-zenders voorprogrammeren	13
Display van het voorpaneel.....2	(alleen afstandsbediening)	13
Afstandsbediening.....3	Voorgeprogrammeerde DAB-zenders selecteren	14
AANSLUITINGEN4	De signaalsterkte van DAB-zenders controleren	14
De luidsprekers en antenne aansluiten.....4	(Optiemenu)	14
De stroomkabel aansluiten.....5	NAAR FM-ZENDERS LUISTEREN15	
Overige aansluitingen.....5	Een FM-zender selecteren	15
De stand-bystand.....5	FM-zenders voorprogrammeren	16
DE KLOK AFSTELLEN (OPTIEMENU)6	(alleen afstandsbediening)	16
LUISTEREN NAAR EEN CD EN USB-APPARATEN7	Voorgeprogrammeerde FM-zenders selecteren	17
Naar een cd luisteren.....7	LUISTEREN NAAR EXTERNE BRONNEN17	
Naar een USB-apparaat luisteren.....8	NUTTIGE FUNCTIES18	
Herhalen/willekeurig afspelen gebruiken	Het optiemenu gebruiken	18
(alleen afstandsbediening)	De sluimertimer gebruiken	19
.....8	De wekkerfunctie gebruiken (IntelliAlarm)	19
MUZIEK BELUISTEREN VAN UW Bluetooth-COMPONENT9	De wekker instellen	20
Muziek vanaf uw Bluetooth-component afspelen.....9	Handelingen terwijl de wekker afgaat	21
Een al gekoppeld component aansluiten via Bluetooth	PROBLEMEN OPLOSSEN22	
.....10	OPMERKINGEN OVER SCHIJVEN EN USB-APPARATEN25	
Een Bluetooth-verbinding uitschakelen	SPECIFICATIES26	
.....10	(op het einde van deze handleiding)	
NAAR DAB-ZENDERS LUISTEREN (alleen MCR-B043D)11	Bijkomende informatie	i
Vorbereidingen voor DAB-ontvangst.....11		

Kenmerken

- Speel via de AUX-bus vanaf externe apparaten, zoals uw audio-/gegevens-cd's, USB-apparaten of externe apparaten, achtergrondmuziek af en luister naar de radio.
- (alleen voor MCR-B043D) Luister naar de DAB-radio.
- Dankzij de Bluetooth-technologie kunt u zonder draadverbindingen van helder geluid genieten.
- Gebruik uw favoriete muziek of een pieptoon als wekker. Op de ingestelde wektijd wordt de muziek die u hebt geselecteerd, op het door u aangegeven volume afgespeeld. Hierdoor hebt u de ideale start van uw dag (IntelliAlarm-functie).
- U kunt uw favoriete radiozenders eenvoudig opslaan en opnieuw oproepen, tot 30 FM-zenders en 30 DAB-zenders (de DAB-functie is alleen voor MCR-B043D).
- Bas, midden en trebble kunt u naar uw smaak afstellen.

◆ Over deze handleiding

- Als met de knoppen op de eenheid zelf of vanaf de afstandsbediening een handeling kan worden uitgevoerd, richt de uitleg de aandacht op de handeling middels de afstandsbediening.
-  wijst op voorzorgsmaatregelen bij het gebruik van het product en op functiebeperkingen.
-  wijst op aanvullende uitleg voor een beter gebruik.

Meegedeleverde accessoires



◆ Hoe de afstandsbediening gebruiken

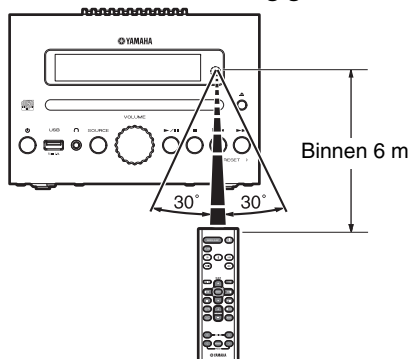

◆ De batterijen in de afstandsbediening plaatsen

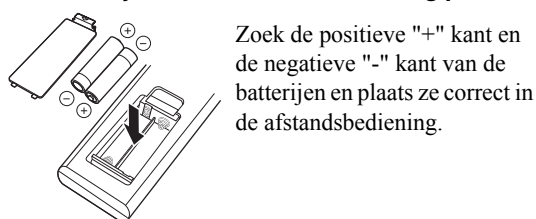

Zoek de positieve "+" kant en de negatieve "-" kant van de batterijen en plaats ze correct in de afstandsbediening.

DE ONDERDELEN EN DE FUNCTIES ERVAN

Voorpaneel

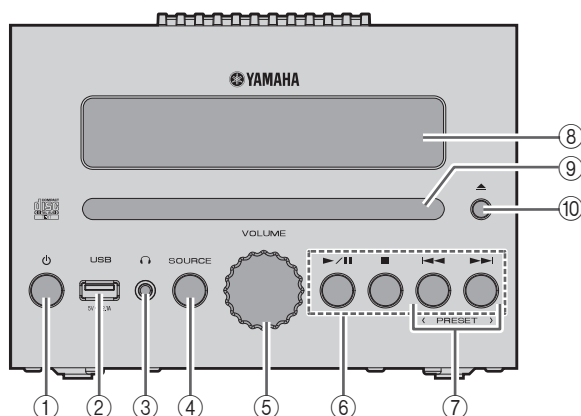

- ① **⏻ (Netvoeding)**
Druk hierop om het systeem in/uit (Stand-by) te schakelen.
Er zijn twee soorten stand-bystanden (☞ P. 5).
- ② **USB-poort**
Maak hier een verbinding met uw USB-apparaat (☞ P. 5, 8).
- ③ **📞 (Hoofdtelefoonbus)**
Sluit hier de hoofdtelefoon aan.
- ④ **SOURCE (bron)**
Schakel naar de audiobron die moet worden afgespeeld.
Door hier herhaaldelijk op te drukken, wordt de selectie in de volgende volgorde gewijzigd.
CD → USB → DAB* → FM → BT → AUX
↑
*Alleen voor MCR-B043D
- ⑤ **VOLUME-knop**
Pas het volumeniveau aan.
- ⑥ **Audio-besturingsknoppen**
Gebruik deze om de cd/het USB-apparaat te bedienen.
▶/⏸: Afspelen/Pauzeren
■: Stop
⏮/▶▶: Overslaan, Achteruit/vooruit zoeken (houd ingedrukt)
- ⑦ **PRESET </>**
Gebruik deze knoppen om een radiozender te selecteren die u hebt opgeslagen (☞ P. 16, 17).
- ⑧ **Display van het voorpaneel**
Hier worden de klok en andere informatie weergegeven.
- ⑨ **Schijfsleuf**
Plaats hier een cd (☞ P. 7).
- ⑩ **▲ (Uitwerpknop)**
Werp de cd uit (kan niet in werking worden gesteld terwijl het optiemenu (☞ P. 18) wordt weergegeven).

Display van het voorpaneel

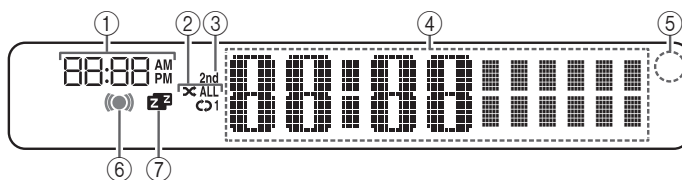

- ① **Wektijd**
Geeft de wektijd aan (☞ P. 20).
- ② **Indicator voor herhalen/willekeurig afspelen**
Geeft de afspeelmodus weer (☞ P. 8).
- ③ **Secundaire indicator (alleen voor MCR-B043D)**
Brandt als er een secundaire zender wordt afgespeeld wanneer u luistert naar een DAB-zender.
- ④ **Meervoudig functionele indicator**
Geeft verschillende informatie weer, inclusief de kloktijd, informatie over momenteel afgespeeld nummer en de frequentie van het radiostation.
- ⑤ **Signaalontvanger afstandsbediening**
Zorg dat deze sensor niet wordt geblokkeerd (☞ P. 1).
- ⑥ **Wekkerindicator**
Brandt als de wekker is ingesteld (☞ P. 20).
- ⑦ **Sluimerindicator**
Brandt als de sluimertimer is ingesteld (☞ P. 19).

Afstandsbediening

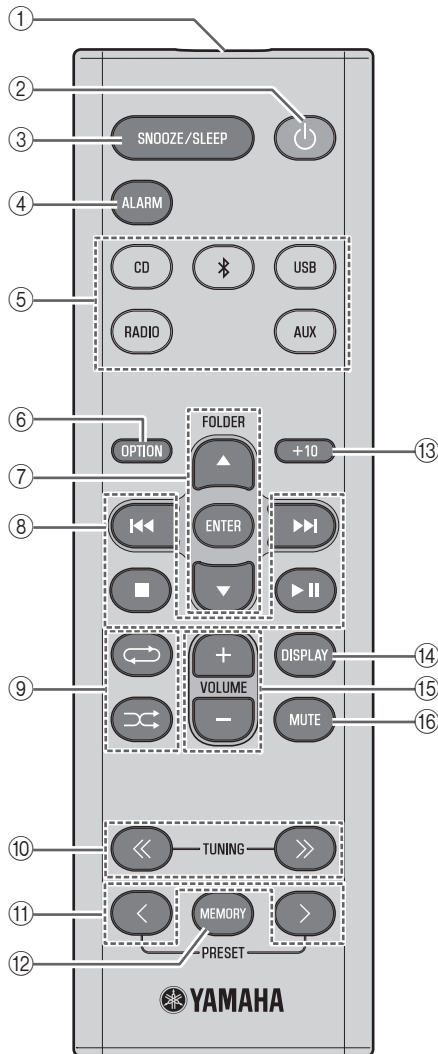

① Signaalzender afstandsbediening

② (Netvoeding)

Druk hierop om het systeem in/uit (Stand-by) te schakelen. Er zijn twee soorten stand-bystanden (☞ P. 5).

③ SNOOZE/SLEEP

Stel de sluimertimer in of schakel de wekker naar de uitstelmodus (☞ P. 19, 21).

④ ALARM

Schakelt de wekker in/uit (☞ P. 21).

⑤ Brontoetsen

Schakel naar de audiobron die moet worden afgespeeld. Als u op één hiervan drukt terwijl de eenheid in stand-by staat (behalve in ECO-stand-by), wordt de eenheid automatisch ingeschakeld.

(Alleen voor MCR-B043D) Druk wanneer u naar de radio luistert op RADIO om te schakelen tussen DAB/FM.

⑥ OPTION

Geef het optiemenu weer (☞ P. 18).

⑦ Itemselectietoetsen

FOLDER ▲/▼: Wissel de afspeelmap en selecteer items of bewerk numerieke waarden terwijl u muziek op gegevens-cd's of USB-apparaat afspeelt.

ENTER: Bevestig een geselecteerd(e) item of waarde.

⑧ Audio-besturingsknoppen

Gebruik deze om de cd/het USB-apparaat te bedienen.

■: Stop

▶||: Afspelen/Pauzeren

◀▶/▶▶: Overslaan, Achteruit/vooruit zoeken (houd ingedrukt)

⑨ (Herhalen)/ (Willekeurig afspelen)

Speel in de modus herhalen/willekeurig afspelen muziek op een cd of USB-apparaat af (☞ P. 8).

⑩ TUNING << / >>

Stem de radio af (☞ P. 15, 16).

⑪ PRESET < / >

Selecteer een zender die u hebt opgeslagen (☞ P. 16, 17).

⑫ MEMORY

Sla een zender op (☞ P. 16).

⑬ +10

Sla vanaf de song die momenteel wordt afgespeeld, de komende tien songs over.

Wanneer een gegevens-cd of USB-apparaat wordt afgespeeld, slaat deze knop binnen de huidige map tien songs over.

⑭ DISPLAY

Wissel de informatie die in de display van het voorpaneel wordt weergegeven (☞ P. 7, 8, 15).

⑮ VOLUME +/-

Pas het volumeniveau aan.

⑯ MUTE

Demp het geluid of maak de demping ongedaan.

AANSLUITINGEN

De luidsprekers en antenne aansluiten

Sluit de luidsprekers en antenne aan.

Sluit niet de stroomkabel van deze eenheid aan voordat u alle kabels hebt aangesloten.

Als de radio-ontvangst slecht is, moet u proberen de hoogte, richting of plaats van de antenne te wijzigen om een locatie te zoeken die betere ontvangst heeft.

Als u een commercieel beschikbare buitenantenne gebruikt, in plaats van de meegeleverde antenne, dan is de ontvangst mogelijk beter.

◆ Luidsprekers



- U moet de isolatie (afdekking) van de punt van de luidsprekerkabel lostrekken om de geleider bloot te stellen.
- Controleer de aansluitingen; zorg dat links en rechts (L, R) en polariteit (rood: +, zwart: -) juist zijn aangesloten. Als de aansluitingen onjuist zijn, zal het geluid onnatuurlijk zijn en kunnen lage frequenties onvoldoende zijn. Als de aansluitingen onjuist zijn, is er mogelijk helemaal geen geluid.
- Zorg dat de geleiders van de luidsprekerkabel elkaar niet aanraken en dat ze geen ander metalen onderdeel aanraken. Zulke omstandigheden kan deze eenheid of de luidsprekers beschadigen.
- Gebruik alleen de meegeleverde luidsprekers. Andere luidsprekers gebruiken kan in onnatuurlijk geluid resulteren.
- Als u deze eenheid in de buurt van een CRT-display gebruikt en u merkt in het display kleurverstoring of ruis, moet u de luidsprekers verder van het display verplaatsen.

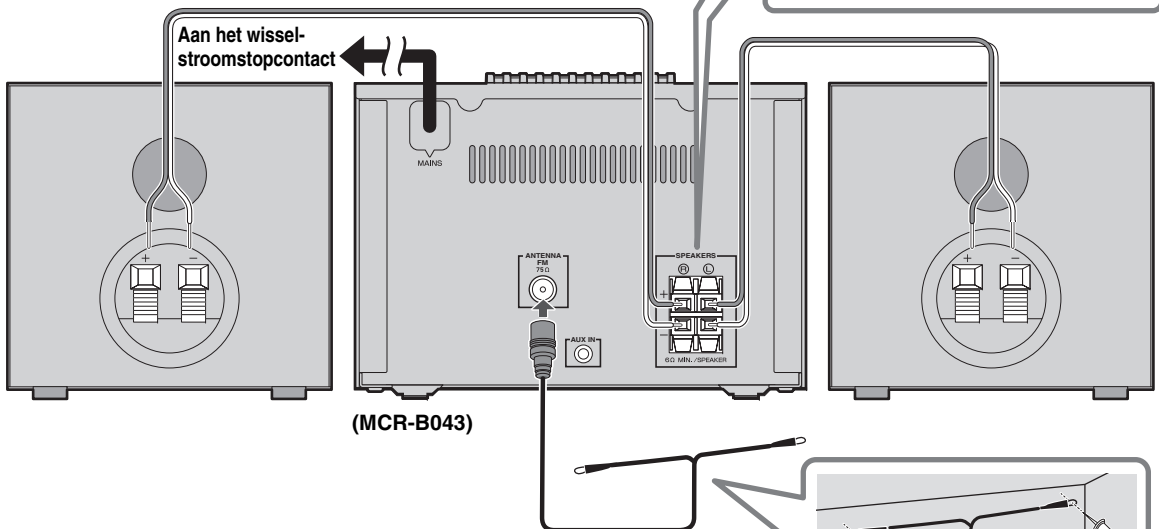
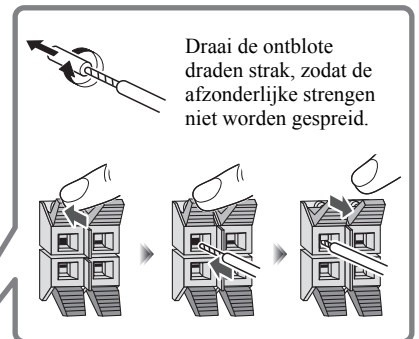

◆ Meegeleverde antenne



Zorg dat u de antenne uittrekt.

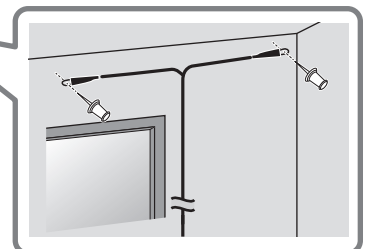

De stroomkabel aansluiten

Als u alle aansluitingen hebt voltooid, sluit u de stroomkabel van deze eenheid aan op een wisselstroomstopcontact.

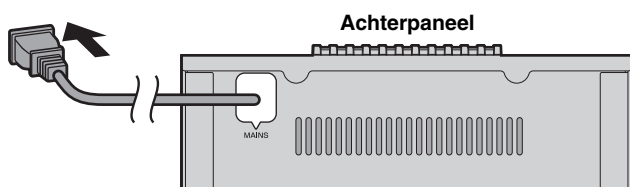

Overige aansluitingen

◆ USB-apparaat

Sluit uw USB-apparaat aan op de USB-poort van het voorpaneel. Raadpleeg "OPMERKINGEN OVER SCHIJVEN EN USB-APPARATEN" (P. 25) voor details over afspeelbare bestanden.

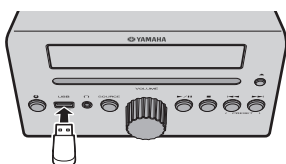

Het USB-apparaat wordt automatisch opgeladen als dit toestel aan is, of op stand-by staat.



- Stop het afspelen voordat u het USB-apparaat verwijdert.
- Afhankelijk van het USB-apparaat is het mogelijk dat u het niet op deze manier kunt opladen.

◆ Externe apparaten

Sluit met een commercieel verkrijgbare mini-plugkabel van 3,5 mm uw externe apparaat aan op de AUX-bus op het achterpaneel van deze eenheid.

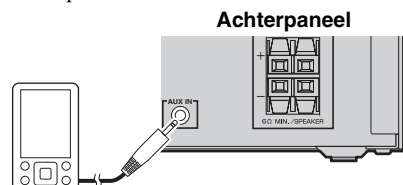

De stand-bystand

Voor deze eenheid bestaan de volgende twee soorten stand-bystanden. Selecteer de modus in het instelmenu POWER SAVING (P. 18).

Modus	Instelmenu (POWER SAVING)	Klokweergave	Bluetooth-verbinding	Opladen van USB-apparaten	Alarminstelling
ECO-stand-by* (energiebesparende modus)	ECO	Geen klokweergave	Uitschakelen	Uitschakelen	Uitschakelen
Stand-by	NORMAL	Tonen	Inschakelen	Inschakelen	Inschakelen

* Standaardinstelling

DE KLOK AFSTELLEN (OPTIEMENU)

U gebruikt het optiemenu (P. 18) om de datum en tijd van deze eenheid in te stellen.

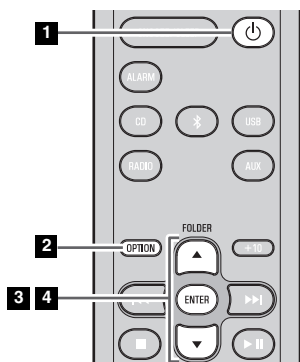

Klokweergave

Weergave (24-uurs) als de eenheid is ingeschakeld

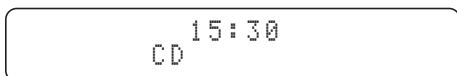

Weergave (24-uurs) als de eenheid is uitgeschakeld (of in stand-by staat)*



Jan	Feb	Mar	Apr	May	Jun
Januari	Februari	Maart	April	Mei	Juni
Jul	Aug	Sep	Oct	Nov	Dec
Juli	Augustus	September	Oktober	November	December

* In ECO-stand-by wordt de klok niet weergegeven.

1 Druk op om de eenheid in te schakelen.

2 Druk op **OPTION**.

Het optiemenu verschijnt.

3 Druk op / om "CLOCK SET" (klok ingesteld) te selecteren en druk op **ENTER**.

Het display geeft "CLOCK YEAR" (klok jaar) aan en de in te stellen numerieke waarde knippert.

4 Stel de datum en tijd in.

Druk op / om elke numeriek waarde te bewerken en druk daarna op **ENTER** om de instelling te bevestigen.

Stel de items in de volgorde van jaar → maand → dag → uur → minuut in.

Als de klokinstelling is voltooid, geeft het display "Completed!" (voltooid!) aan.

De klok wordt, op het moment dat u de klokinstellingen voltooid hebt, op 0 seconden ingesteld.



• Tijdens het maken van deze instellingen, kunt u op **DISPLAY** drukken om de tijdnotatie te selecteren (12 uur/24 uur).

• Als u ervoor kiest om zonder de instelling te wijzigen, te annuleren, drukt u op **OPTION** voordat u de wijziging bevestigt.



Als de eenheid gedurende ongeveer een uur zonder voeding blijft, worden de tijdstellingen gereset.

LUISTEREN NAAR EEN CD EN USB-APPARATEN

Als op cd/USB-apparaten nummers/bestanden worden afgespeeld, werkt de eenheid als volgt.

- Als de cd/het USB-apparaat dat wordt afgespeeld, wordt gestopt, dan zal het nummer waar u naar luisterde de volgende keer dat u afspeelt, vanaf het begin van het nummer worden afgespeeld.
 - Als u op **■** drukt terwijl het afspelen is gestopt, dan zullen de nummers de volgende keer dat het afspelen start, als volgt worden afgespeeld.
 - **Audio CD:** vanaf het eerste nummer van de cd.
 - **Gegevens-cd*/USB-apparaat:** vanaf het eerste nummer van de map die het nummer bevat waar u de laatste keer naar luisterde.
 - Dit toestel wordt automatisch uitgeschakeld (stand-by) als er gedurende 20 minuten geen handelingen zijn uitgevoerd nadat het afspelen van de cd/het USB-apparaat is gestopt.
- * "Gegevens-cd" is een cd die MP3-/WMA-bestanden bevat.



Ga naar "OPMERKINGEN OVER SCHIJVEN EN USB-APPARATEN" (P. 25) voor details over afspeelbare schijven en bestanden.

Naar een cd luisteren

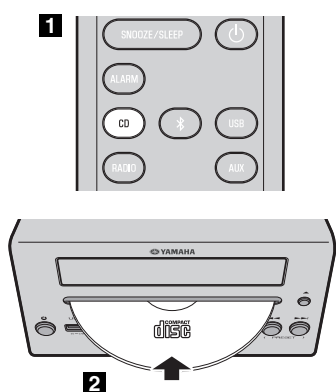

- 1** Druk op de brontoets **CD** om de audiobron naar cd te schakelen.

Als al een cd is geplaatst, start het afspelen.

- 2** Plaats een cd in de schijflade.

Het afspelen start automatisch.

Afspelen kan via de afstandsbediening of het voorpaneel op deze eenheid worden geregeld (P. 2, 3).



Plaats de cd met labelkant omhoog gericht.



Mappen en bestanden op een gegevens-cd worden in alfabetische volgorde afgespeeld.

◆ Mappen overslaan (alleen afstandsbediening)

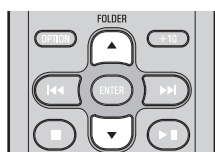

Terwijl een gegevens-cd wordt afgespeeld kunt u de knoppen **FOLDER ▲/▼** van de afstandsbediening gebruiken om de map te selecteren.

◆ Informatie weergeven (alleen afstandsbediening)

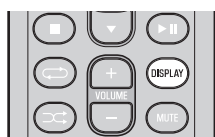

Tijdens het starten van het afspelen of bij het overslaan van nummers, wordt het mapnummer (alleen voor een gegevens-cd) of de song/het bestandsnummer gedurende enkele seconden weergegeven.

Als u op de afstandsbediening op **DISPLAY** drukt terwijl een song wordt afgespeeld of gepauzeerd, wordt de informatie op het display van het voorpaneel in de volgende volgorde gewisseld.

- Verlopen afspeeltijd song
- Resterende afspeeltijd van de song (alleen voor een audio-cd)
- Naam van de song*
- Naam van het album*
- Naam van de artiest*
- Naam van het bestand (alleen voor een gegevens-cd)
- Naam van de map (alleen voor een gegevens-cd)

* Wordt alleen getoond als in de song deze gegevens zijn opgenomen.

Naar een USB-apparaat luisteren

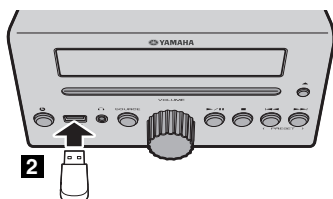
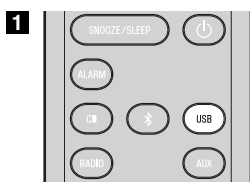

1 Druk op de brontoets **USB** om de audiobron naar USB te schakelen.

Als al een USB-apparaat is aangesloten, zal het afspelen starten.

2 Sluit een USB-apparaat aan op de USB-poort. Het afspelen start automatisch.

Afspelen kan via de afstandsbediening of het voorpaneel op deze eenheid worden geregeld (P. 2, 3).



Mappen en bestanden worden in de volgorde waarin zij werden geschreven, afgespeeld.



Stop het afspelen voordat u het USB-apparaat verwijdert.

◆ Mappen overslaan (alleen afstandsbediening)

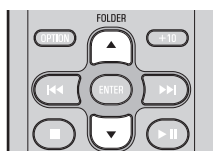

Terwijl een USB-apparaat wordt afgespeeld kunt u de knoppen **FOLDER ▲ / ▼** van de afstandsbediening gebruiken om de map te selecteren.

◆ Informatie weergeven (alleen afstandsbediening)

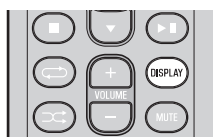

Tijdens het afspelen of overslaan van nummers wordt gedurende enkele seconden het nummer van de map/het bestand getoond.

Als u op de afstandsbediening op **DISPLAY** drukt terwijl een song wordt afgespeeld of gepauzeerd, wordt de informatie op het display van het voorpaneel in de volgende volgorde gewisseld.

- - Verlopen afspeeltijd song
- Naam van de song*
- Naam van het album*
- Naam van de artiest*
- Naam van het bestand
- - Naam van de map

* Wordt alleen getoond als in de song deze gegevens zijn opgenomen.

Herhalen/willekeurig afspelen gebruiken (alleen afstandsbediening)

De indicator van herhalen/willekeurig op het display van het voorpaneel toont de afspelerstatus.

◆ Afspelen herhalen



Druk herhaaldelijk op (herhalen) om één van de volgende afspelermodi te selecteren.

Geen weergave: Herhalingsmodus uit

1: 1 nummer

: Alle nummers in de map (alleen gegevens-cd/USB-apparaat)

ALL
: Alle nummers

◆ Willekeurig afspelen



Druk herhaaldelijk op (willekeurig) om één van de volgende afspelermodi te selecteren.

Geen weergave: Willekeurige afspelermodus uit

: Alle nummers in de map (alleen gegevens-cd/USB-apparaat)

ALL: Alle nummers

MUZIEK BELUISTEREN VAN UW *Bluetooth*-COMPONENT

Deze eenheid biedt *Bluetooth*-functionaliteit. U kunt genieten van het draadloos muziekafspelen vanaf uw *Bluetooth*-componenten (mobiele telefoon, digitale audiospeler, enz.). Raadpleeg ook de gebruiksaanwijzing van uw *Bluetooth*-component.

Muziek vanaf uw *Bluetooth*-component afspelen

U moet de koppelingshandeling uitvoeren als u uw *Bluetooth*-component voor de eerste keer met deze eenheid gebruikt, of als de koppelingsinstellingen zijn verwijderd. Koppelen is een handeling die het communicerende component (vervolgens "het andere component" genoemd) met deze eenheid registreert. Zodra het koppelen is voltooid, zal zelfs nadat de *Bluetooth*-verbinding is onderbroken, de opvolgende herverbinding gemakkelijk zijn (P. 10). Als het koppelen niet succesvol is, dient u item "*Bluetooth*" in "PROBLEMEN OPLOSSEN" (P. 23) te raadplegen.



Yamaha staat niet garant voor alle verbindingen tussen deze eenheid en het *Bluetooth*-component.



- Deze eenheid kan met tot vier andere componenten worden gekoppeld. Als het koppelen met het vijfde component is geslaagd, worden de koppelingsgegevens met het component met de oudste aansluitdatum verwijderd.
- Tijdens het maken van een verbinding met het *Bluetooth*-component en het koppelen met een ander component, wordt de huidige *Bluetooth*-verbinding geannuleerd.

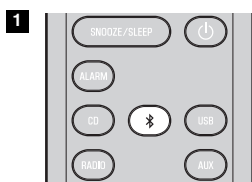

3

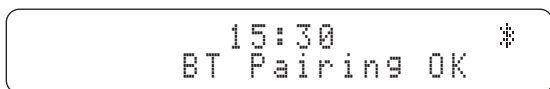

1 Druk langer dan 2 seconden op de brontoets om naar de koppelingsmodus te gaan.

- De koppelingsmodus duurt 5 minuten.
- In de koppelingsmodus geeft het uitleesvenster van het voorpaneel "BT Pairing..." (BT koppelen...) aan.



U kunt ook naar de koppelingsmodus gaan door **SOURCE** op deze eenheid ingedrukt te houden.

2 Voer *Bluetooth* een koppeling uit op het andere component.

Raadpleeg voor details de gebruiksaanwijzing van het andere component.

3 Kies van de *Bluetooth*-verbindingslijst van het andere component, deze eenheid (MCR-B043 Yamaha of MCR-B043D Yamaha).

Als het koppelen is voltooid, geeft het uitleesvenster van het voorpaneel "BT Pairing OK" (BT-koppeling ok) aan.



Als u wordt gevraagd een wachtwoord in te voeren, voert u het nummer "0000" in.

4 Sluit deze eenheid en uw andere component via *Bluetooth* aan.

5 Speel muziek vanaf uw *Bluetooth*-component af.



Zorg dat de volume-instelling van deze eenheid niet te hoog is. Wij raden u aan het volume van het andere component af te stellen.



- Als u een verbinding maakt via *Bluetooth* vanaf uw ander component terwijl deze eenheid in stand-by (behalve ECO-stand-by) staat, wordt deze eenheid automatisch ingeschakeld.
- Als u de *Bluetooth*-verbinding van uw andere component uitschakelt terwijl de audiobron op *Bluetooth* is ingesteld, wordt deze eenheid automatisch uitgeschakeld (stand-by).
- Als de audiobron *Bluetooth* is geselecteerd, zal dit toestel automatisch worden uitgeschakeld (stand-by) als er 20 minuten zonder enige *Bluetooth*-verbinding zijn verlopen of als er geen enkele bedieningshandeling is uitgevoerd.

Een al gekoppeld component aansluiten via *Bluetooth*

Zodra de koppeling is voltooid, zal de aansluiting van een *Bluetooth* de volgende keer gemakkelijker verlopen.

◆ Vanaf deze aanheid aansluiten

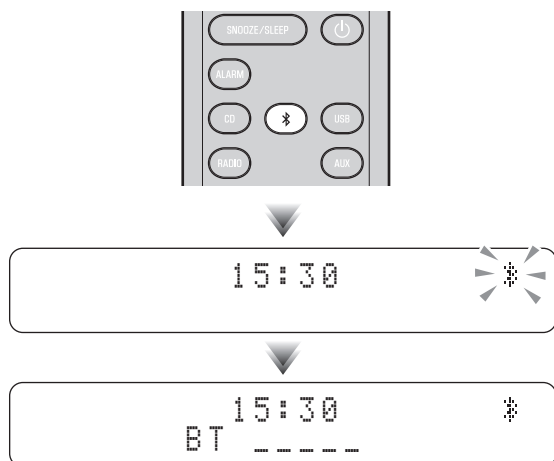

Druk op de brontoets om de audiobron naar *Bluetooth* te schakelen.

De *Bluetooth*-indicator knippert op het display van het voorpaneel; deze eenheid zoekt het andere component dat het meest recent via *Bluetooth* was aangesloten en stelt daarna een verbinding in werking (u moet eerst de *Bluetooth*-instelling van het andere component inschakelen).

Als de *Bluetooth*-verbinding in werking is gesteld, brandt de *Bluetooth*-indicator en wordt de naam van het andere component weergegeven.

◆ Vanaf het andere component verbinding maken

1 In de *Bluetooth*-instellingen van het andere component, schakelt u *Bluetooth* in.

2 Kies van de *Bluetooth*-verbindingslijst van het andere component, deze eenheid (MCR-B043 Yamaha of MCR-B043D Yamaha).

De *Bluetooth*-verbinding wordt in werking gesteld en het display van het voorpaneel van deze eenheid geeft de naam van het andere component aan.



Als deze eenheid in de ECO-stand-by staat, kunnen van het andere component geen *Bluetooth*-verbindingen in werking worden gesteld (P. 5).

Een *Bluetooth*-verbinding uitschakelen

Als enige van de volgende handelingen worden uitgevoerd terwijl een *Bluetooth*-verbinding wordt gebruikt, wordt de *Bluetooth*-verbinding uitgeschakeld.

- Schakel de audiobron op iets anders dan *Bluetooth*.
- Schakel de eenheid uit.
- Schakel de *Bluetooth*-instelling van het andere component uit.

NAAR DAB-ZENDERS LUISTEREN (alleen MCR-B043D)

DAB (Digital Audio Broadcasting of Digitale audio-uitzending) en DAB+ gebruiken digitale signalen voor een helderder geluid en een stabielere ontvangst in vergelijking met analoge signalen.

DAB+ is gebaseerd op de originele DAB-standaard, maar gebruikt een efficiëntere audiocodec.

DAB en DAB+ worden uitgezonden in gegevensblokken die "ensembles" worden genoemd en meerdere radiozenders bevatten die tegelijkertijd worden uitgezonden.

DAB en DAB+ kunnen ook een grote hoeveelheid tekstinformatie bevatten, zodat u een zender op naam kunt selecteren.

Andere informatie, zoals ensemble-naam of de status van het digitale signaal kan op het display van het voorpaneel worden weergegeven.

In deze handleiding kan "DAB" ook verwijzen naar "DAB+".

Vorbereidingen voor DAB-ontvangst

Voordat u afstemt op DAB-zenders, moet er eerst naar worden gezocht. Wanneer u de DAB voor het eerst selecteert, wordt het zoeken de eerste keer automatisch uitgevoerd.

Om naar het DAB-zender te luisteren, sluit u de antenne aan zoals in "De luidsprekers en antenne aansluiten" (P. 4) wordt beschreven.



Druk op de brontoets **RADIO** om de audiobron naar DAB te schakelen.

Het zoeken voor de eerste keer begint. Tijdens het zoeken wordt de vooruitgang weergegeven op het display van het voorpaneel.

Wanneer het zoeken is voltooid, verschijnt het aantal ontvangbare DAB-zenders op het display van het voorpaneel.



Bij het zoeken voor de eerste keer wordt de informatie van opgeslagen DAB-zenders en voorgeprogrammeerde DAB-zenders gewist.

◆ Voor het eerst zoeken opnieuw uitvoeren (Optiemenu)

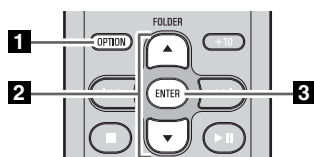

1 Druk op **OPTION**.

Het optiemenu verschijnt.

2 Druk op ▲/▼ om DAB INIT SCAN (DAB eerste keer zoeken) te selecteren en druk op **ENTER**.

Het display geeft "Press ENTER" (Druk op ENTER) aan.

3 Druk op **ENTER**.

Het zoeken voor de eerste keer begint.

DAB-zenders selecteren

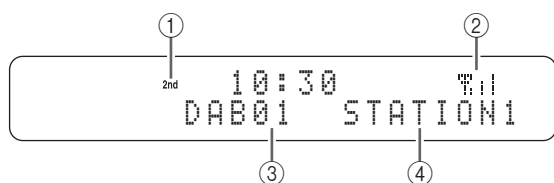
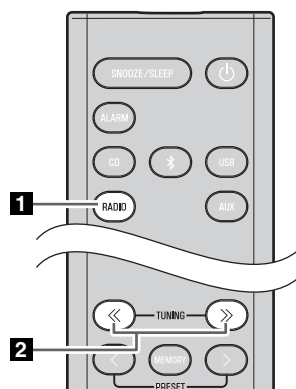

1 Druk op de brontoets **RADIO** om de audiobron naar DAB te schakelen.

2 Druk op **TUNING** << / >> (afstemmen) om de DAB-zender te selecteren.

Tijdens de DAB-ontvangst wordt de DAB-zenderinformatie weergegeven op het display van het voorpaneel.

Als de eenheid geen DAB-signaal ontvangt, wordt "Off Air" (Geen uitzending) weergegeven in plaats van de naam van de DAB-zender.

① **Secundaire indicator:**

Sommige zenders hebben sub- (secundaire) zenders.

Als er een secundaire zender wordt afgespeeld, brandt de secundaire indicator.

② **Indicator voor de signaalsterkte:**

Toont de huidige signaalsterkte.

③ **Preset-nummer**

④ **Naam van de DAB-zender**

◆ Informatie weergeven (alleen afstandsbediening)

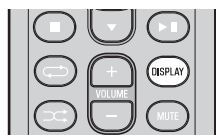

Als u op de afstandsbediening op **DISPLAY** drukt, wordt de informatie die op het display op het voorpaneel wordt weergegeven, in volgende volgorde geschakeld.

- STATION LABEL, PRESET NUMBER
- DLS (Dynamisch Labelsegment)
- ENSEMBLE LABEL
- CHANNEL/FREQ (Kanaallabel en frequentie)
- SIGNAL QUALITY
- AUDIO FORMAT (Audioformaat, DRC)

◆ DAB-frequentie-informatie

Deze eenheid kan alleen Band III ontvangen.

Frequentie	Kanaallabel	Frequentie	Kanaallabel	Frequentie	Kanaallabel
174.928	5A	197.648	8B	220.352	11C
176.640	5B	199.360	8C	222.064	11D
178.352	5C	201.072	8D	223.936	12A
180.064	5D	202.928	9A	225.648	12B
181.936	6A	204.640	9B	227.360	12C
183.648	6B	206.352	9C	229.072	12D
185.360	6C	208.064	9D	230.784	13A
187.072	6D	209.936	10A	232.496	13B
188.928	7A	211.648	10B	234.208	13C
190.640	7B	213.360	10C	235.776	13D
192.352	7C	215.072	10D	237.488	13E
194.064	7D	216.928	11A	239.200	13F
195.936	8A	218.640	11B		

DAB-zenders voorprogrammeren (alleen afstandsbediening)

Gebruik de preset-functie om 30 van uw favoriete zenders op te slaan.

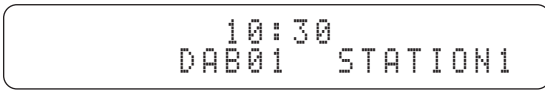
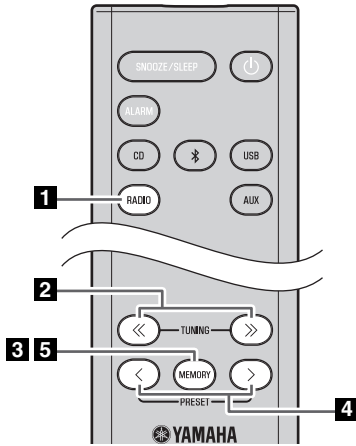

- 1** Druk op de brontoets **RADIO** om de audiobron naar DAB te schakelen.
- 2** Druk op **TUNING** <</> om een zender te selecteren die u wilt voorprogrammeren.
- 3** Druk op **MEMORY**.
Het display geeft "PRESET MEMORY" (voorgeprogrammeerd geheugen) aan en het preset-nummer knippert.
- 4** Druk op **PRESET** </> om het preset-nummer te selecteren dat u wilt opslaan.



- Het laagste preset-nummer dat niet is opgeslagen, wordt het eerste geselecteerd.
- Als u het voorprogrammeren wilt annuleren, drukt u op **■**.
- Als u een preset-nummer selecteert waarin al een zender is opgeslagen, wordt deze door de nieuwe zender overschreven.

- 5** Druk op **MEMORY**.
Hiermee wordt de DAB-zender opgeslagen. Zodra de voorprogrammering is voltooid, geeft het display "Completed!" (voltooid) aan.

◆ Een opgeslagen preset verwijderen (Optie-menu)

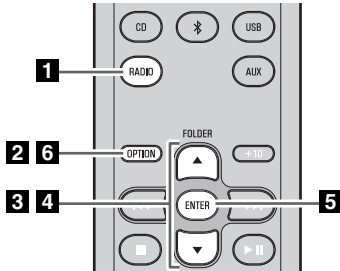

- 1** Druk op de brontoets **RADIO** om de audiobron naar DAB te schakelen.
- 2** Druk op **OPTION**.
Het optiemenu verschijnt.
- 3** Druk op **▲/▼** om **PRESET DELETE** (preset verwijderen) te selecteren en druk daarna op **ENTER**.
- 4** Druk op **▲/▼** om het preset-nummer te selecteren dat u wilt verwijderen.



Druk op **OPTION** als u het verwijderen wilt annuleren.

- 5** Druk op **ENTER** om de handeling te voltooien.
Als het verwijderen is voltooid, geeft de display "Deleted!" (verwijderd) aan.
- 6** Druk op **OPTION** om het optiemenu af te sluiten.

Voorgeprogrammeerde DAB-zenders selecteren

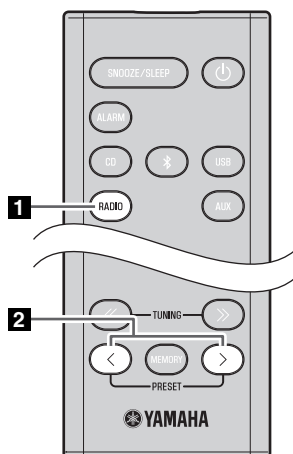

- 1** Druk op de brontoets **RADIO** om de audiobron naar DAB te schakelen.
- 2** Druk op **PRESET** </> om de DAB-zender te selecteren waar u naar wilt luisteren.



U kunt alleen presets selecteren die zijn opgeslagen.

De signaalsterkte van DAB-zenders controleren (Optiemenu)

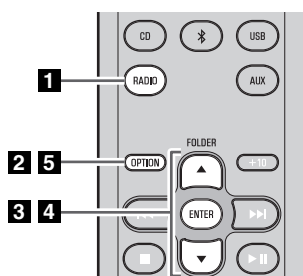

- 1** Druk op de brontoets **RADIO** om de audiobron naar DAB te schakelen.
- 2** Druk op **OPTION**.
Het optiemenu verschijnt.
- 3** Druk op ▲/▼ om TUNE AID (zoekhulp) te selecteren en druk daarna op **ENTER**.
- 4** Druk op ▲/▼ om de DAB-zender te selecteren.
De signaalsterkte verschijnt.
- 5** Druk op **OPTION** om het optiemenu af te sluiten.

NAAR FM-ZENDERS LUISTEREN

Een FM-zender selecteren

Om naar het FM-station te luisteren, sluit u de antenne aan zoals in "De luidsprekers en antenne aansluiten" (P. 4) wordt beschreven.

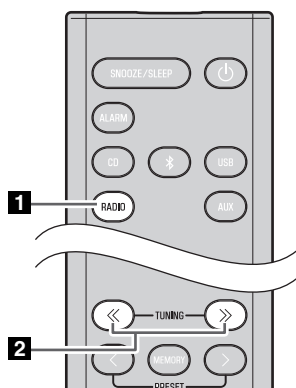

1 Druk op de brontoets **RADIO** om de audiobron naar FM te schakelen.

2 FM-zenders afstemmen

Automatisch afstemmen:

Houd **TUNING** << / >> ingedrukt.

Handmatig afstemmen:

Druk herhaaldelijk op **TUNING** << / >>.



Als u handmatig op een zender afstemt terwijl u FM ontvangt, zal het geluid mono zijn.

◆ Informatie weergeven (alleen afstandsbediening)

Als u op de afstandsbediening op **DISPLAY** drukt, wordt de informatie die op het display op het voorpaneel wordt weergegeven, in volgende volgorde geschakeld.

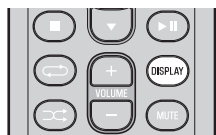

Preset-nummer en frequentie ↔ Ontvangststatus*

* Voorbeeld van indicatie voor ontvangststatus.

TUNED/STEREO: er wordt een krachtige stereo FM-uitzending ontvangen.

TUNED/MONO: er wordt een mono FM-uitzending ontvangen (zelfs als de FM-uitzending in stereo is, zal de ontvangst mono zijn als het signaal zwak is).

Not TUNED: er wordt geen uitzending ontvangen.

Informatie Radio Data System weergeven

Als u op de afstandsbediening op **DISPLAY** drukt terwijl informatie van Radio Data System wordt ontvangen, wisselt de informatie die op de display op het voorpaneel wordt weergegeven, in de volgende volgorde.

- - PS (Programmaservice)
- PTY (Programmatype)
- RT (Radiotekst)
- CT (Kloktijd)
- Ontvangststatus
- Preset-nummer en frequentie



Als de ontvangst van de Radio Data System-zender niet goed genoeg is, zal dit toestel mogelijk niet in staat zijn de volledige Radio Data System-informatie te ontvangen. Vooral RT (Radio Tekst)-informatie heeft veel bandbreedte nodig en kan dus soms minder goed ontvangen worden dan andere types informatie.

FM-zenders voorprogrammeren (alleen afstandsbediening)

Gebruik de preset-functie om 30 van uw favoriete zenders op te slaan.
Druk eerst op de brontoets **RADIO** om de audiobron naar FM te schakelen.

◆ Automatisch voorprogrammeren

Deze methode stemt automatisch af en voert automatisch een voorprogrammering uit voor de zenders die goede ontvangst hebben.

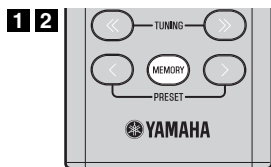

1 Houd **MEMORY** (geheugen) ingedrukt.
"AUTO PRESET" (automatisch voorprogrammeren) verschijnt en "Press MEMORY" (op geheugen drukken) knippert.

2 Druk op **MEMORY**.
Automatisch voorprogrammeren start.
Zodra de voorprogrammering is voltooid, geeft het display "Completed!" (voltooid) aan.



Als u automatisch voorprogrammeren uitvoert, worden alle opgeslagen zenders gewist en worden de nieuwe zenders opgeslagen.



Als u automatisch voorprogrammeren wilt stoppen voordat dit is voltooid, drukt u op ■.

◆ Handmatig voorprogrammeren

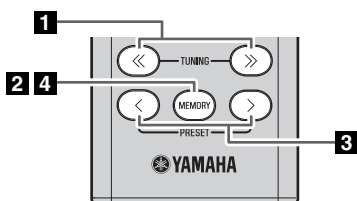

1 Druk op **TUNING** </> om een zender af te stemmen die u wilt voorprogrammeren.

2 Druk op **MEMORY**.
Het display geeft "PRESET MEMORY" (voorgeprogrammeerd geheugen) aan en het preset-nummer knippert.

3 Druk op **PRESET** </> om het preset-nummer te selecteren dat u wilt opslaan.



- Het laagste preset-nummer dat niet is opgeslagen, wordt het eerste geselecteerd.
- Als u het voorprogrammeren wilt annuleren, drukt u op ■.
- Als u een preset-nummer selecteert waarin al een zender is opgeslagen, wordt deze door de nieuwe zender overschreven.

4 Druk op **MEMORY**.
Zodra de voorprogrammering is voltooid, geeft het display "Completed!" (voltooid) aan.

◆ Een opgeslagen preset verwijderen (Optie-menu)

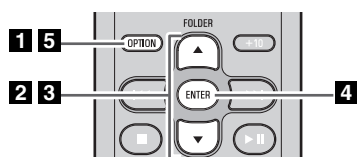

1 Druk op **OPTION**.
Het optiemenu verschijnt.

2 Druk op ▲/▼ om **PRESET DELETE** (preset verwijderen) te selecteren en druk daarna op **ENTER**.

3 Druk op ▲/▼ om het preset-nummer te selecteren dat u wilt verwijderen.



Druk op **OPTION** als u het verwijderen wilt annuleren.

4 Druk op **ENTER** om de handeling te voltooien.
Als het verwijderen is voltooid, geeft de display "Deleted!" (verwijderd) aan.

5 Druk op **OPTION** om het optiemenu af te sluiten.

Voorgeprogrammeerde FM-zenders selecteren

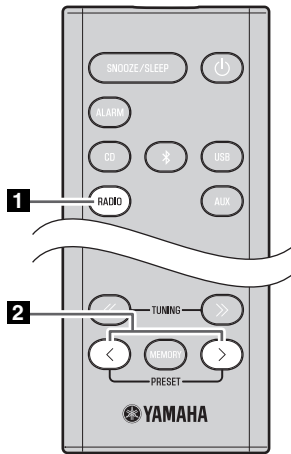

1 Druk op de brontoets **RADIO** om de audiobron naar FM te schakelen.

2 Druk op **PRESET </>** om de FM-zender te selecteren waar u naar wilt luisteren.



U kunt alleen presets selecteren die zijn opgeslagen.

LUISTEREN NAAR EXTERNE BRONNEN

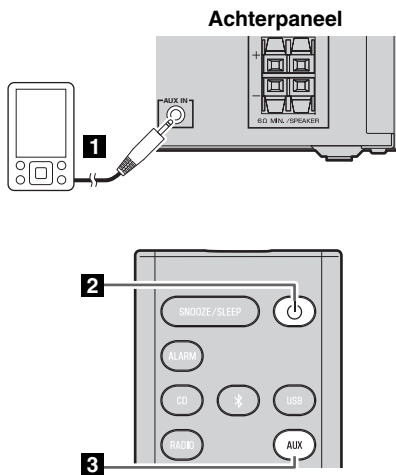

1 Sluit met een commercieel verkrijgbare mini-plugkabel van 3,5 mm uw externe apparaat aan op de AUX-bus op het achterpaneel van deze eenheid.



- Schakel de eenheid uit voordat u audiokabels aansluit.
- Zet het volume van de eenheid en uw externe audiospeler laag voordat u deze aansluit.

2 Druk op **⏻** om de eenheid in te schakelen.

3 Druk op de brontoets **AUX** om de audiobron naar AUX te schakelen.

4 Start het afspelen op de aangesloten externe audiospeler.

NUTTIGE FUNCTIES

Het optiemenu gebruiken

Als u op **OPTION** drukt, verschijnt het optiemenu op de display van het voorpaneel. Hiermee kunt u de volgende instellingen uitvoeren.



▲ (uitwerpknop) kan niet worden gebruikt terwijl het optiemenu wordt weergegeven.

Optiemenu	Instelling of bereik	Zie pagina
PRESET DELETE (preset verwijderen)	Verwijdert een opgeslagen preset (alleen weergegeven als de audiobron DAB*1/FM is).	13, 16
DAB INIT SCAN*1	Voert het zoeken voor de eerste keer uit (alleen weergegeven als de audiobron DAB is).	11
DAB TUNE AID*1	Controleert de signaalsterkte van de DAB-zender (wordt enkel getoond als de audiobron DAB is).	14
DIMMER	Stelt de helderheid van het display van het voorpaneel af (1 *2: helder, 2 : medium, 3 : dim).	–
EQ LOW	Stelt de tonen af (lage frequenties) (-10 - 0 *2 - +10 dB).	–
EQ MID	Stelt de tonen af (middelhoge frequenties) (-10 - 0 *2 - +10 dB).	–
EQ HIGH	Stelt de tonen af (hoge frequenties) (-10 - 0 *2 - +10 dB).	–
BALANCE (balans)	Stelt de volumebalans van de linker en rechter luidsprekers af (L+10 - CENTER *2 - R+10).	–
POWER SAVING	Schakelt tussen de status stand-by, NORMAL of ECO (stroombesparingsmodus) van de eenheid.	5
AUTO PWR STDBY	U kunt de tijd aangeven waarna de eenheid automatisch moet worden uitgeschakeld (stand-by). Als er gedurende de gespecificeerde tijd geen bediening plaatsvindt, wordt het toestel automatisch uitgeschakeld (stand-by) (TIME 12H : 12 uur, TIME 8H *2: 8 uur, TIME 4H : 4 uur, TIME 2H : 2 uur, OFF : het toestel wordt niet uitgeschakeld (stand-by)).	–
CLOCK SET (klokinstelling)	Stelt de datum en tijd in.	6
ALARM SET (wekkerinstelling)	Stelt de wekker in.	20
BLUETOOTH	Maakt een <i>Bluetooth</i> -verbinding tussen deze eenheid en uw component (ON *2: inschakelen, OFF : uitschakelen).	9

*1 Alleen voor MCR-B043D

*2 Standaardinstelling

◆ Procedure voor instellingen

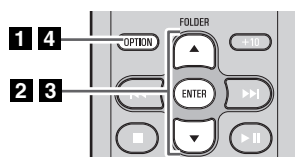

1 Druk op **OPTION**.

Het optiemenu verschijnt.

2 Druk op ▲/▼ om het menu-item te selecteren dat u wilt instellen en druk daarna op **ENTER**.

3 Druk op ▲/▼ om de instelling te bewerken en druk daarna op **ENTER** om de instelling te bevestigen.

Als u wilt doorgaan andere instellingen te maken, herhaalt u deze procedure vanaf stap **2**.

4 Druk op **OPTION** om het optiemenu af te sluiten.



Als u ervoor kiest om zonder de instelling te wijzigen, te annuleren, drukt u op **OPTION** voordat u de wijziging bevestigt.

De sluimertimer gebruiken

Als de aangegeven tijd is verlopen, zal de eenheid automatisch worden uitgeschakeld.



Druk herhaaldelijk op **SNOOZE/SLEEP** (sluimer-/slaapstand) om de tijd aan te geven waarna de eenheid moet worden uitgeschakeld.

U kunt deze instellen op 30, 60, 90, 120 minuten of op OFF. Als u een tijd selecteert en de slumertimer is ingeschakeld, wordt de sluimerindicator (ZZ) op het display van het voorpaneel getoond.



Als u op **SNOOZE/SLEEP** drukt terwijl de slumertimer is geactiveerd, wordt de instelling van de slumertimer geannuleerd.

De wekkerfunctie gebruiken (IntelliAlarm)

De eenheid bevat een wekkerfunctie die op de ingestelde tijd, via een reeks verschillende methoden, audiobronnen of een reeks pieptonen (intern wekkergeluid) afspeelt. De wekkerfunctie heeft de volgende kenmerken.

◆ 3 typen wekkers

Selecteer van 3 wekkertypen en combineer muziek en pieptonen.

SOURCE+BEEP (bron en pieptoon)	De geselecteerde audiobron en de pieptoon worden op het ingestelde tijdstip afgespeeld. Het afspelen van de bron begint 3 minuten voor de ingestelde tijd zacht te spelen en het volume neemt geleidelijk aan toe tot het ingestelde volume bereikt wordt. Op de ingestelde tijd wordt de pieptoon geactiveerd.
SOURCE (bron)	De geselecteerde audiobron wordt op het ingestelde tijdstip afgespeeld. Het zachte startvolume neemt geleidelijk aan toe tot het ingestelde volume.
BEEP (pieptoon)	De pieptoon wordt op de ingestelde tijd afgespeeld.

◆ Verschillende audiobronnen

U kunt kiezen uit audio-cd, gegevens-cd, USB-apparaat, of DAB*/FM. Afhankelijk van de audiobron kunnen ook de volgende afspelmethode worden geselecteerd:

Bron	Afspelmethode	Functie
Audio-cd	Geselecteerd nummer	Het geselecteerde nummer wordt herhaaldelijk afgespeeld.
	Doorgaan (RESUME)	Het nummer waarnaar u de laatste keer luisterde, wordt afgespeeld.
Gegevens-cd/ USB-apparaat	Map	De geselecteerde map wordt herhaaldelijk afgespeeld.
	Doorgaan (RESUME)	Het nummer waarnaar u de laatste keer luisterde, wordt afgespeeld.
DAB*/FM	Voorgeprogrammeerd station	De geselecteerde voorgeprogrammeerde zender wordt afgespeeld.
	Doorgaan (RESUME)	De DAB*/FM-zender waarnaar u de laatste keer luisterde, wordt afgespeeld.

* Alleen voor MCR-B043D



U kunt *Bluetooth* en *AUX* niet kiezen als audiobron.

◆ Sluimer

De sluimerfunctie kan worden ingeschakeld om de wekker na 5 minuten opnieuw af te laten gaan (P. 21).

De wekker instellen

◆ De tijd en het type van de wekker instellen (optiemenu)



Als de eenheid in ECO-stand-bymodus is, zal de wekker niet afgaan. Stel van het optiemenu het item POWER SAVING in op NORMAL om de wekker te gebruiken (P. 18).

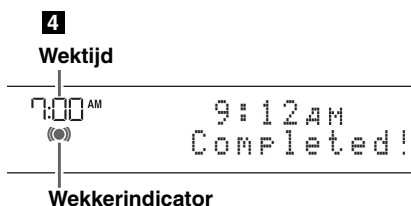
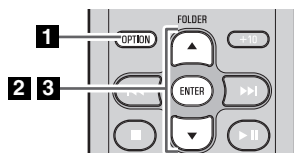

1 Druk op **OPTION**.

Het optiemenu verschijnt.

2 Druk op ▲/▼ om "ALARM SET" (wekker ingesteld) te selecteren en druk op **ENTER**.

De wekkerindicator ((●)) en de numerieke waarde die u instelt, zullen knipperen.

3 Stel de wekker in.

Stel items ①-④ in, zoals hieronder wordt beschreven.

Druk op ▲/▼ om een numerieke waarde te selecteren en druk op **ENTER** om het te bevestigen.

Items	Instelling of bereik
① ALARM TIME (wektijd)	Maak instellingen in de volgorde van uren → minuten.
② ALARM TYPE	Selecteer van SOURCE+BEEP, SOURCE of BEEP. Raadpleeg "3 typen wekkers" (P. 19) voor details. Als u BEEP hebt geselecteerd, gaat u door naar item ④.
③ ALARM SOURCE (bron) (Als u SOURCE+BEEP of SOURCE als wekkertype hebt geselecteerd)	CD: speel muziek van een cd af. Geef het nummer aan (gegevens-cd: mapnummer) (RESUME* ¹ , 1-99). USB: speel muziek van een USB-apparaat af. Geef het mapnummer aan (RESUME, 1-999). DAB*²/FM: speel een DAB* ² /FM-zender af. Geef het preset-nummer aan (RESUME, 1-30). Als de geselecteerde bron niet op het tijdstip kan worden afgespeeld die voor de wekker is ingesteld, dan wordt een pieptoon afgespeeld.
④ ALARM VOLUME	Geeft het volume (5-60) aan van de wekker.

*¹ Als u RESUME (doorgaan) kiest terwijl u de song/map/het preset-nummer aangeeft, wordt de laatst afgespeelde song/map/zender afgespeeld (afspelen voortzetten).

*² Alleen voor MCR-B043D

4 Voltooi de instellingen.

Als u voor item ④ het VOLUME instelt, geeft het display "Completed!" (voltooid!) aan en worden uw instellingen bevestigd.

De wekker wordt ingeschakeld en het lampje van de wekkerindicator ((●)) brandt.



Als u op **OPTION** drukt of de eenheid uitschakelt terwijl u de wekker instelt, worden de instellingen geannuleerd.

◆ De wekker in-/uitschakelen



Druk op **ALARM** om de wekker in/uit te schakelen.

Als de wekker is ingeschakeld, brandt de wekkerindicator ((●)) en wordt de wektijd getoond.

Als u opnieuw op **ALARM** drukt, worden de wekkerindicator ((●)) en de wekker uitgeschakeld.



Als van het optiemenu het item POWER SAVING wordt ingesteld op ECO, **zal de wekker niet afgaan** (P. 18).

Handelingen terwijl de wekker afgaat

Als de ingestelde tijd aankomt, wordt het geselecteerde geluid van de wekker afgespeeld. Tijdens het afgaan, zijn de volgende handelingen mogelijk.

◆ Om de wekker te pauzeren (Sluimer)



Druk op **SNOOZE/SLEEP**.

Met sluimeren wordt de wekker gestopt en gaat het na 5 minuten opnieuw af.



- Als SOURCE + BEEP als het wekkertype is ingesteld, kunt u één keer op **SNOOZE/SLEEP** drukken om de pieptoon te stoppen en twee keer om de audiobron te stoppen. 5 minuten nadat de audiobron is gestopt, zal het weer opnieuw zachtjes klinken en gaat de pieptoon door.
- Ook andere knoppen op de eenheid dan  functioneren als de sluimertoets.

◆ De wekker uitschakelen



Druk op **ALARM** of op .



- U kunt de wekker ook stoppen door **SNOOZE/SLEEP** ingedrukt te houden.
- Als u de wekker niet stopt, zal het na 60 minuten automatisch stoppen en wordt de eenheid uitgeschakeld.
- De ingestelde wektijd wordt, zelfs als de wekker is uitgeschakeld, opgeslagen. Als de wekker opnieuw wordt ingeschakeld door op **ALARM** te drukken, zal de wekker met de vorige wekkerinstellingen afgaan.

PROBLEMEN OPLOSSEN

Raadpleeg eerst de volgende lijst als u een probleem ondervindt met de eenheid. Als u het probleem niet kunt oplossen met de voorgestelde oplossingen, of als het probleem niet hieronder vermeld wordt, schakelt u de eenheid uit, haalt u de stekker uit het stopcontact en neemt u contact op met de dichtstbijzijnde erkende Yamaha-handelaar of -servicecentrum.

Algemeen

Probleem	Oorzaak	Oplossing
Er komt geen geluid uit de luidsprekers.	Het volume is mogelijk op het minimum ingesteld, of gedempt.	Pas het volumeniveau aan.
	De signaalbron is misschien niet correct.	Kies de juiste signaalbron.
	De luidsprekers zijn mogelijk niet goed aangesloten.	Controleer de aansluitingen (☞ P. 4).
	Hoofdtelefoon is aangesloten.	Verwijder de hoofdtelefoon.
	Het volume van een aangesloten, extern apparaat staat niet hard genoeg.	Verhoog het volume van het externe apparaat.
Het geluid valt plotseling weg.	De sluimertimer moet mogelijk worden ingesteld (☞ P. 19).	Schakel de eenheid in en speel de signaalbron weer af.
	De automatische stand-byfunctie is mogelijk actief.	Als de tijd die in het optiemenu voor AUTO PWR STDBY wordt aangegeven, is verlopen (☞ P. 18), of als 20 minuten voorbij zijn zonder dat enige handeling is uitgevoerd na het stoppen van het USB-apparaat of het afspelen van de cd, dan zal de eenheid automatisch het systeem uitschakelen.
Het geluid kraakt/vervormt of er is een ander abnormaal geluid.	Volume van de bron staat te hoog of volume van deze eenheid staat te hoog (met name het basgeluid).	Stel met VOLUME het volume af, of gebruik de optiemenu (☞ P. 18) om het basgeluid af te stellen. Verlaag het volume van het externe apparaat als een extern apparaat wordt afgespeeld.
De eenheid werkt niet naar behoren.	De eenheid heeft mogelijk een sterke elektrische schok gekregen door bliksem of een teveel aan statische elektriciteit, of de stroomvoorziening is onderbroken of instabiel.	Start de eenheid opnieuw door gedurende ongeveer 10 seconden  ingedrukt te houden.
De eenheid wordt ingeschakeld maar meteen ook weer uitgeschakeld.		
Digitale of hoogfrequente apparatuur veroorzaakt ruis.	De eenheid staat misschien te dicht bij de digitale of hoogfrequente apparatuur.	Zet dit toestel verder weg van de apparatuur in kwestie.
De instelling van de klok is gewist.	De eenheid is gedurende ongeveer één uur zonder voeding geweest.	Stop de stekker van het netsnoer goed in het stopcontact en stel de klok opnieuw in (☞ P. 6).
Wekker gaat niet af.	De eenheid staat in ECO-stand-by.	Stel in het optiemenu POWER SAVING in op NORMAL (☞ P. 18).
Het display van het voorpaneel geeft "ALARM not work" (wekker werkt niet) aan en kan de wekker niet instellen.		
De eenheid wordt onverwachts uitgeschakeld.	De automatische stand-byfunctie is mogelijk actief.	Als de tijd die in het optiemenu voor AUTO PWR STDBY wordt aangegeven, is verlopen (☞ P. 18), of als 20 minuten voorbij zijn zonder dat enige handeling is uitgevoerd na het stoppen van het USB-apparaat of het afspelen van de cd, dan zal de eenheid automatisch het systeem uitschakelen.

CD afspelen

Probleem	Oorzaak	Oplossing
Schijf kan niet worden geplaatst.	Er is al een andere schijf geplaatst.	Werp de schijf uit met  .
	U probeert een schijf te plaatsen die niet door deze eenheid kan worden gebruikt.	Gebruik een disk die compatibel is met het toestel (☞ P. 25).
Sommige handelingen met knoppen werken niet.	De schijf die in de eenheid is geplaatst, is mogelijk niet compatibel.	Gebruik een disk die compatibel is met het toestel (☞ P. 25).
Het afspelen start niet onmiddellijk nadat op ►II is gedrukt (stopt onmiddellijk).	De schijf is misschien vies.	Veeg de schijf schoon (☞ P. 25).
	De schijf die in de eenheid is geplaatst, is mogelijk niet compatibel.	Gebruik een disk die compatibel is met het toestel (☞ P. 25).
	Als de eenheid van een koude naar een warme plaats is verplaatst, heeft zich mogelijk condensatie op de lens voor het aflezen van de schijf gevormd.	Wacht een uur of twee totdat de eenheid zich aan de kamertemperatuur heeft aangepast en probeer opnieuw.
Het display van het voorpaneel geeft "no operation" (geen werking) aan en er kan geen schijf worden geplaatst of verwijderd.	Het optiemenu wordt weergegeven. Als alternatief gaat de wekker af.	Druk op OPTION om het optiemenu af te sluiten. Druk als alternatief op ALARM (wekker) om de wekker te stoppen.

Probleem	Oorzaak	Oplossing
Als u een schijf plaatst, geeft het display van het voorpaneel "CD No Disc" (cd geen schijf) of "CD Unknow" (cd onbekend) aan.	De schijf die in de eenheid is geplaatst, is mogelijk niet compatibel.	Gebruik een disk die compatibel is met het toestel (€ P. 25).
	De schijf is mogelijk vies, of er is een vreemd voorwerp op geplakt.	Veeg de schijf schoon. Als alternatief verwijdert u enig vreemd voorwerp dat op de schijf plakt (€ P. 25).
	De schijf bevat geen afspeelbare bestanden.	Gebruik een disk met afspeelbare bestanden (€ P. 25).
	De schijf was ondersteboven geplaatst.	Plaats de schijf met het label opwaarts gericht.

Afspelen van USB-apparaat

Probleem	Oorzaak	Oplossing
MP3/WMA-bestand op het USB-apparaat wordt niet afgespeeld.	Het USB-apparaat wordt niet herkend.	Schakel het systeem uit en sluit het USB-apparaat opnieuw op de eenheid aan. Als het probleem niet met bovenstaande oplossingen wordt opgelost, kan het USB-apparaat niet op de eenheid worden afgespeeld (€ P. 25).
	Het USB-apparaat bevat geen afspeelbare bestanden.	Gebruik een USB-apparaat met afspeelbare bestanden (€ P. 25).
Als u een USB-apparaat aansluit, geeft het display van het voorpaneel "USB OverCurrent" (USB overspanning) aan en daarna wordt het display van het voorpaneel leeg.	Op de eenheid is een niet-compatibel USB-apparaat aangesloten. Als alternatief is het USB-apparaat niet stevig op de eenheid aangesloten.	Schakel het systeem uit en sluit het USB-apparaat opnieuw op de eenheid aan. Als dit het probleem niet verhelpt, dan kan het USB-apparaat niet op de eenheid worden afgespeeld (€ P. 25).

Bluetooth

Probleem	Oorzaak	Oplossing
Het is onmogelijk om deze eenheid met het andere component te koppelen.	Het andere component ondersteunt A2DP niet.	Voer koppelingen uit met een component dat A2DP ondersteunt.
	Een <i>Bluetooth</i> -adaptor, enz. dat u met deze eenheid wilt koppelen, heeft een ander wachtwoord dan "0000".	Gebruik een <i>Bluetooth</i> -adapter enz. waarvan het wachtwoord "0000" is.
	Deze eenheid en het andere component zijn te ver van elkaar gescheiden.	Verplaats het andere component dichterbij deze eenheid.
	Er is een apparaat (magnetron, draadloze LAN, enz.) dat dichtbij, in de frequentieband van 2,4 GHz signalen uitzendt.	Plaats deze eenheid weg van het apparaat dat de radiofrequentiestralen uitzendt.
	In het optiemenu is BLUETOOTH ingesteld op OFF .	Stel in het optiemenu BLUETOOTH in op ON (€ P. 18).
Het is onmogelijk een <i>Bluetooth</i> -verbinding in werking te stellen.	Deze eenheid is niet op de <i>Bluetooth</i> -verbindingslijst van het andere component geregistreerd.	Voer opnieuw de koppelingshandelingen uit (€ P. 9).
	In het optiemenu is BLUETOOTH ingesteld op OFF .	Stel in het optiemenu BLUETOOTH in op ON (€ P. 18).
Er wordt geen geluid geproduceerd, of het geluid werd tijdens het afspelen onderbroken.	De <i>Bluetooth</i> -verbinding van deze eenheid met het andere component is uitgeschakeld.	Voer de <i>Bluetooth</i> -verbindingshandelingen opnieuw uit (€ P. 10).
	Deze eenheid en het andere component zijn te ver van elkaar gescheiden.	Verplaats het andere component dichterbij deze eenheid.
	Er is een apparaat (magnetron, draadloze LAN, enz.) dat dichtbij, in de frequentieband van 2,4 GHz signalen uitzendt.	Plaats deze eenheid weg van het apparaat dat de radiofrequentiestralen uitzendt.
	De <i>Bluetooth</i> -functie van het andere component staat uit.	Schakel de <i>Bluetooth</i> -functie van het andere component in.
	Het andere component is niet ingesteld om <i>Bluetooth</i> -audiosignalen naar deze eenheid te verzenden.	Controleer of de <i>Bluetooth</i> -functie van het andere component juist is ingesteld.
	De koppelingsinstelling van het andere component is niet voor deze eenheid ingesteld.	Stel de koppelingsinstelling van het andere component voor deze eenheid in.
	Het volume van het andere component is op het minimum ingesteld.	Verhoog het volumeniveau.

DAB-ontvangst (alleen voor MCR-B043D)

Probleem	Oorzaak	Oplossing
Kan niet afstemmen op een DAB-zender.	Het zoeken voor de eerste keer werd niet uitgevoerd.	Voer het zoeken voor de eerste keer uit (☞ P. 11).
	Er is geen DAB-ontvangst in uw regio.	Raadpleeg uw verdeler of WorldDMB Online op "http://www.worlddab.org" voor een lijst met de DAB-uitzendingen in uw regio.
	De DAB-signalen zijn te zwak.	Verander de hoogte, richting of plaats van de antenne.
Het zoeken voor de eerste keer werd niet met succes uitgevoerd en "Not Found" (Niet gevonden) verschijnt op het display van het voorpaneel.	De DAB-signalen zijn te zwak.	
De ontvangst van de DAB-zender is te zwak.	De DAB-signalen zijn te zwak.	Verander de hoogte, richting of plaats van de antenne.
	Er is geen DAB-ontvangst in uw regio.	
Er is ruis (zoals sissen, ritselen, of geruis).	De antenne moet worden verplaatst.	Verander de hoogte, richting of plaats van de antenne.
	De DAB-signalen zijn te zwak.	
De informatie van de DAB-zenders verschijnt niet of is onjuist.	Het is mogelijk dat de DAB-zender tijdelijk buiten gebruik is, of dat de informatie van de DAB-zender niet door de DAB-uitzender zelf wordt voorzien.	Neem contact op met de DAB-uitzender.

FM-ontvangst

Probleem	Oorzaak	Oplossing
Te veel ruis.	De antenne is mogelijk niet goed aangesloten.	Zorg dat de antenne goed is aangesloten (☞ P. 4) of gebruik een commercieel verkrijgbare buitenantenne.
	De antenne is te dicht bij de eenheid of een elektronisch apparaat.	Plaats de antenne zo ver mogelijk van de eenheid of het elektronische apparaat.
Te veel ruis tijdens stereo-uitzending.	U hebt mogelijk een radiozender geselecteerd die zich ver buiten uw gebied bevindt, of de ontvangst van de radiogolven is zwak in uw gebied.	Probeer handmatig af te stemmen om de signaalkwaliteit te verbeteren (☞ P. 15) of gebruik een commercieel verkrijgbare buitenantenne.
Zelfs met een buitenantenne is de ontvangst van radiogolven slecht. (Het geluid is vervormd.)	Er treedt mogelijk multipad-ontvangst op of er is een andere radiostoring.	Verander de hoogte, richting of plaats van de antenne (☞ P. 4).

Afstandsbediening

Probleem	Oorzaak	Oplossing
De afstandsbediening werkt niet naar behoren.	De afstandsbediening wordt misschien buiten het werkbereik gebruikt.	Raadpleeg "Hoe de afstandsbediening gebruiken" (☞ P. 1) voor meer informatie over het werkbereik van de afstandsbediening.
	De signaalontvanger voor de afstandsbediening op de eenheid (☞ P. 2) wordt mogelijk aan direct zonlicht of verlichting (tl-verlichting) blootgesteld.	Verander de verlichting of plaats de eenheid ergens anders.
	De batterij is misschien leeg.	Vervang de batterij door een nieuwe batterij (☞ P. 1).
	Tussen de signaalontvanger van de afstandsbediening op de eenheid (☞ P. 2) en de afstandsbediening bevinden zich obstakels.	Verwijder de obstakels.

OPMERKINGEN OVER SCHIJVEN EN USB-APPARATEN

CD-informatie

Deze eenheid is ontworpen voor gebruik met audio-cd's; CD-R's* en CD-RW's* met de volgende logo's.



* ISO 9660-indeling CD-R/RW





Deze eenheid kan schijven afspelen die van de hierboven getoonde logo's zijn voorzien. Een logo wordt op de schijf en de schijfverpakking afgedrukt.

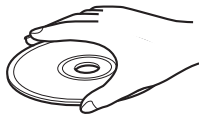

- Probeer geen ander type schijf in deze eenheid te plaatsen. Door dat wel te doen kunt u deze eenheid beschadigen.
- Een CD-R/RW kan niet worden afgespeeld als de schijf niet is gefinaliseerd.
- Sommige schijven kunnen niet worden afgespeeld door eigenschappen van de schijf zelf door de opnamecondities.
- Gebruik geen schijven met afwijkende vormen zoals hartvormige schijven.
- Gebruik geen schijven met te veel of te grote krassen op het oppervlak.
- Speel geen gebarsten, verwrongen of gelijmde schijf af.
- Gebruik geen 8-cm schijven.

Een schijf behandelen

- Raak het oppervlak van de schijf niet aan. Houd de schijf vast aan de rand (en aan het gat in het midden). 
- Schrijf niet op de schijf met een potlood of een puntige stif.
- Breng geen plakband, etiketten of lijm aan op een schijf.
- Gebruik geen beschermende mapjes om krassen te voorkomen.
- Probeer niet meer dan één schijf tegelijk in deze eenheid te plaatsen. Als u dat wel doet, kunnen zowel de eenheid als de schijven beschadigd worden.
- Plaats geen vreemde voorwerpen in de schijflade.
- Stel de schijf niet bloot aan plekken met direct zonlicht, hoge temperaturen, hoge vochtigheid of veel stof. 

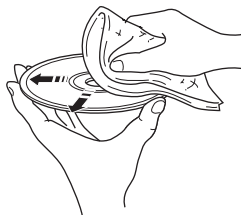
- Als de schijf vies wordt, veegt u het met een schone, droge doek van het midden naar de rand schoon. Gebruik geen platenreiniger of verfverdunder. 
- Om storingen te voorkomen mag u geen los verkrijgbare lensreiniger gebruiken.

Informatie over USB-apparaten

Deze eenheid ondersteunt USB-apparaten voor massaopslag (zoals flash-geheugens of draagbare audiospelers) die gebruik maken van de FAT16 of FAT32-indeling.



- Het is mogelijk dat sommige apparaten niet goed werken, ook al voldoen ze aan de vereisten.
- Sluit geen andere apparaten aan dan USB-apparaten voor massaopslag (zoals USB-laders, USB-hubs), pc's, kaartlezers, externe harde schijven, enz.
- Yamaha kan niet aansprakelijk worden gesteld voor schade aan of gegevensverliezen van het USB-apparaat die zich voordoen terwijl het apparaat op deze eenheid is aangesloten.
- De afspeelbaarheid van en stroomtoevoer naar alle soorten USB-apparaten wordt niet gegarandeerd.
- USB-apparaten met codering kunnen niet worden gebruikt.

Informatie over MP3- of WMA-bestanden



- De eenheid kan het volgende afspelen:

Bestand	Bitsnelheid (kbps)	Test-frequentie (kHz)
MP3	8-320**	16-48
WMA	16-320**	22,05-48

** Zowel constante als variabele bitsnelheid worden ondersteund.

- Het maximum aantal bestanden/mappen dat op de eenheid kan worden afgespeeld, is als volgt.

	Gegevens-cd	USB
Maximum aantal bestanden	512	9999
Maximum aantal mappen	255	999
Maximum aantal bestanden per map	511	255

- Bestanden met kopieerbeveiliging kunnen niet worden afgespeeld.

SPECIFICATIES

◆ SPELERSECTIE

CD

- Media CD, CD-R/RW
- Audio-indeling Audio-CD, MP3, WMA

USB

- Audio-indeling MP3, WMA

AUX

- Ingangaansluiting STEREO-ministekker van 3,5 mm

◆ Bluetooth SECTIE

- *Bluetooth* versie Ver. 3.0
- Ondersteund profiel A2DP, AVRCP
- Ondersteunde codecs SBC
- Draadloze uitvoer *Bluetooth* Klasse 2
- Maximale communicatie-afstand 10 m (zonder obstakels)

◆ VERSTERKERSECTIE

- Maximaal uitgangsvermogen 15 W + 15 W (6 Ω 1 kHz, 10 % THD)
- Hoofdtelefoon STEREO-ministekker van 3,5 mm (Aanpasbare impedantie 16 naar 32 Ω)
- Eigenschappen equalizer
EQ Low (Bas)/EQ Mid (Midden)/EQ High (Treble) ±10 dB

◆ TUNER

Afstemmingsbereik

- DAB/DAB+ (alleen voor MCR-B043D) 174 tot 240 MHz (Band III)
- FM 87,50 tot 108,00 MHz

◆ LUIDSPREKERSECTIE

- Type Fullrangebassreflex
Niet magnetisch afgeschermd
- Luidspreker 11 cm conustype × 1
- Frequentierespons 50 tot 20 kHz (-10 dB)
- Afmetingen (B × H × D) 129 × 126 × 251 mm
- Gewicht 1,5 kg

◆ ALGEMEEN

- Stroomtoevoer AC 230 V, 50 Hz
- Energieverbruik 30 W
- Verbruik bij stand-by 3,5 W of minder (NORMAL)/0,5 W of minder (ECO)
- Afmetingen (B × H × D) (MCR-B043) 180 × 130 × 276 mm
..... (MCR-B043D) 180 × 130 × 281 mm
- Gewicht 2,6 kg

Specificaties kunnen zonder verdere berichtgeving worden gewijzigd.

Wij, Yamaha Music Europe GmbH verklaren hierbij dat deze eenheid in compliance is met de essentiële vereisten en andere relevante voorwaarden van de Richtlijn 1999/5/EG.

Yamaha Music Europe GmbH

Siemensstr. 22-34 25462 Rellingen, Germany
Tel: +49-4101-303-0



EILIGHEIDSGEGEVENS BETREFFENDE DE LASER

Deze eenheid is voorzien van een laser. Om oogletsel te voorkomen, mag u het verwijderen van de afdekking en het uitvoeren van reparaties aan dit apparaat uitsluitend door een bevoegde servicemonteur laten uitvoeren.

GEVAAR

Wanneer geopend, straalt deze eenheid zichtbare laserstraling uit. Voorkom rechtstreekse blootstelling van het oog aan de laserstraal. Als de stekker van deze eenheid in het stopcontact is gestoken, mag u niet via de schijflade of andere openingen de eenheid inkijken.

Bluetooth

- *Bluetooth* is een technologie voor draadloze communicatie tussen apparaten binnen een gebied van ongeveer 10 meter, waarbij de frequentieband van 2,4 GHz wordt ingezet. Dit is een band die zonder licentie kan worden gebruikt.
- *Bluetooth* is een gedeponerd handelsmerk van de *Bluetooth* SIG en wordt alleen, volgens een licentieovereenkomst, door Yamaha gebruikt.

Bluetooth-communicaties hanteren

- De 2,4 GHz-band die door *Bluetooth* compatibele apparaten wordt gebruikt, is een radioband die door vele types apparatuur wordt gedeeld. Terwijl *Bluetooth* compatibele apparaten een technologie gebruiken die de invloed minimaliseren van andere componenten die dezelfde radioband gebruiken, kan een dergelijke invloed de snelheid of afstand van de communicatie verminderen en in sommige gevallen zelfs de communicatie onderbreken.
- De snelheid van signaaloverdracht en de afstand waarop communicatie mogelijk is, verschilt volgens de afstand tussen de communicerende apparaten, de aanwezigheid van obstakels, condities van de radiogolven en het type apparaat.
- Yamaha garandeert niet alle draadloze verbindingen tussen deze eenheid en apparaten die compatibel zijn met de *Bluetooth*-functie.

Informatie voor gebruikers over inzameling en verwijdering van oude apparaten en gebruikte batterijen



Deze tekens op de producten, verpakkingen en/of bijgaande documenten betekenen dat gebruikte elektrische en elektronische producten en batterijen niet mogen worden gemengd met algemeen huishoudelijk afval.



Breng alstublieft voor de juiste behandeling, herwinning en hergebruik van oude producten en gebruikte batterijen deze naar daarvoor bestemde verzamelpunten, in overeenstemming met uw nationale wetgeving en de instructies 2002/96/EC en 2006/66/EC.



Door deze producten en batterijen correct te verwijderen, helpt u natuurlijke rijkdommen te beschermen en voorkomt u mogelijke negatieve effecten op de menselijke gezondheid en de omgeving, die zich zouden kunnen voordoen door ongepaste afvalverwerking.



Pb

Voor meer informatie over het inzamelen en hergebruik van oude producten en batterijen kunt u contact opnemen met uw plaatselijke gemeentebestuur, uw afvalverwerkingsbedrijf of het verkooppunt waar u de artikelen heeft gekocht.

[Informatie over verwijdering in andere landen buiten de Europese Unie]

Deze symbolen zijn alleen geldig in de Europese Unie. Mocht u artikelen weg willen gooien, neem dan alstublieft contact op met uw plaatselijke overheidsinstantie of dealer en vraag naar de juiste manier van verwijderen.

Opmerking bij het batterijteken (onderste twee voorbeelden):

Dit teken wordt mogelijk gebruikt in combinatie met een scheikundig symbool. In dat geval voldoet het aan de eis en de richtlijn, die is opgesteld voor het betreffende chemisch product.

LASER

Type	Halfgeleiderlaser GaAs/GaAlAs
Golflengte	790 nm
Uitgangsvermogen	7 mW

LET OP

Gebruik van bedieningsorganen, instellingen of procedures anders dan beschreven in dit document kan leiden tot blootstelling aan gevaarlijke stralen.

Mocht er enige kleurblokken of ruis voordoen wanneer in de buurt van een tv gebruikt, dient u deze eenheid van de tv weg te zetten als u deze gebruikt.

Gebruik deze eenheid niet binnen 22 cm van personen met een hartpacemakerimplantaat of defibrillatorimplantaat.

Radiogolven kunnen elektro-medische apparatuur beïnvloeden. Gebruik dit toestel niet in de buurt van medische apparaten of in medische faciliteiten.

De gebruiker mag geen reverse engineering, decompilatie, wijzigingen, vertalingen of demontage uitvoeren op de software die, zij het als onderdeel of als geheel, in deze eenheid wordt gebruikt. Voor zakelijke gebruikers, werknemers van de onderneming zelf, evenals haar bedrijfspartners, moet de contractuele bannen die binnen deze clausule uiteen worden gezet, naleven. Als de punten van deze clausule en dit contract niet worden nageleefd, zal de gebruiker het gebruik van de software onmiddellijk stopzetten.

ПРЕДУПРЕЖДЕНИЕ: ВНИМАТЕЛЬНО ПРОЧИТАЙТЕ ЭТО ПЕРЕД ИСПОЛЬЗОВАНИЕМ АППАРАТА.

- 1 Для обеспечения наилучшего результата, пожалуйста, внимательно прочитайте данную инструкцию. Храните ее в безопасном месте для будущих справок.
- 2 Данный аппарат следует устанавливать в хорошо проветриваемом, прохладном, сухом месте, вдали от прямого воздействия солнечных лучей, источников тепла, вибрации, пыли, влаги и холода. Для надлежащей вентиляции необходимо обеспечить следующие минимальные просветы.
Сверху: 15 см
Сзади: 10 см
По сторонам: 10 см
- 3 Во избежание шумов и помех, данный аппарат следует размещать на некотором расстоянии от других электрических приборов, двигателей или трансформаторов.
- 4 Во избежание накопления влаги внутри данного аппарата, что может вызвать электрошок, пожар, привести к поломке данного аппарата, и/или представлять телесное повреждение, не следует размещать данный аппарат в среде, подверженной резким изменениям температуры с холодной на жаркую, или в среде с повышенной влажностью (например, в комнате с увлажнителем воздуха).
- 5 Не устанавливайте данный аппарат в местах, где есть риск падения других посторонних объектов на данный аппарат и/или где данный аппарат может подвергнуться попаданию капель брызг жидкостей. На крышке данного аппарата, не следует располагать:
 - Другие компоненты, так как это может привести к поломке и/или обесцвечиванию поверхности данного аппарата.
 - Горящие объекты (например, свечи), так как это может привести к пожару, поломке данного аппарата и/или представлять телесное повреждение.
 - Емкости с жидкостями, так как при их падении жидкости могут вызвать поражение пользователя электрическим током и/или привести к поломке данного аппарата.
- 6 Во избежание прерывания охлаждения данного аппарата, не следует покрывать данный аппарат газетой, скатертью, занавеской и т.д. Повышение температуры внутри данного аппарата может привести к пожару, поломке данного аппарата и/или представлять телесное повреждение.
- 7 Пока все соединения не завершены, не следует подключать данный аппарат к розетке.
- 8 Не используйте данный аппарат, установив его верхней стороной вниз. Это может привести к перегреву и возможной поломке.
- 9 Не применяйте силу по отношению к переключателям, ручкам и/или проводам.
- 10 При отсоединении силового кабеля питания от розетки, вытягивайте его, удерживая за вилку; ни в коем случае не тяните кабель.
- 11 Не применяйте различные химические составы для очистки данного аппарата; это может привести к разрушению покрывающего слоя. Используйте чистую сухую ткань.
- 12 Используйте данный аппарат с соблюдением напряжения, указанном на данном аппарате. Использование данного аппарата при более высоком напряжении, превышающем указанное, является опасным, и может стать причиной пожара, поломки данного аппарата, и/или представлять телесное повреждение. Yamaha не несет ответственности за любую поломку или ущерб вследствие использования данного аппарата при напряжении, не соответствующем указанному напряжению.
- 13 Во избежание поломки от молнии, отключите силовой кабель питания от розетки во время электрической бури.
- 14 Не пробуйте модифицировать или починить данный аппарат. При необходимости свяжитесь с квалифицированным сервисным центром Yamaha. Корпус аппарата не должен открываться ни в коем случае.
- 15 Если вы не собираетесь использовать данный аппарат в течение продолжительного промежутка времени (например, во время отпуска), отключите силовой кабель переменного тока от розетки.
- 16 Перед тем как прийти к заключению о поломке данного аппарата, обязательно изучите раздел “УСТРАНЕНИЕ НЕИСПРАВНОСТЕЙ”, описывающий часто встречающиеся ошибки во время использования.
- 17 Перед перемещением аппарата нажмите кнопку , чтобы выключить систему, и силовой кабель переменного тока от розетки.
- 18 При внезапном изменении окружающей температуры образовывается конденсация. Отсоедините силовой кабель питания от сети и не пользуйтесь аппаратом.
- 19 Аппарат может нагреваться при его продолжительном использовании. Отключите систему, затем дайте аппарату остыть.
- 20 Данный аппарат следует устанавливать возле розетки переменного тока, куда можно свободно протянуть силовой кабель.
- 21 Батарейки не должны подвергаться нагреву от солнечных лучей, огня или похожих источников. Батарейки следует утилизировать в соответствии с местными нормами.
 - Храните батарейки в недоступном для детей месте. Батарейки могут быть опасны, если ребенок положит их в рот.
 - Если батарейки кончаются, операционное расстояние действия пульта ДУ значительно понижается. Если это произошло, замените батарейки на две новые как можно скорее.
 - Не используйте старые батарейки вместе с новыми.
 - Не используйте батарейки разных типов (например, щелочные и марганцевые батарейки) одновременно. Внимательно ознакомьтесь с информацией на упаковке, поскольку разные типы батареек могут иметь одинаковую форму и цвет.
 - Разряженные батарейки могут протечь. Если батарейки протекли, немедленно утилизируйте их. Не прикасайтесь к вытекшему веществу и не допускайте его контакта с одеждой и т.д. Перед установкой новых батареек тщательно очистите отсек для батареек.
 - Если устройство не планируется использовать в течение длительного периода времени, выньте батарейки из устройства. В противном случае батарейки выйдут из строя, что может привести к утечке жидкости из батареек и повредить устройство.
 - Не выбрасывайте батарейки вместе с бытовыми отходами. Утилизируйте их в соответствии с постановлениями местных органов управления.
- 22 Излишнее звуковое давление от внутриушных телефонов и наушников может привести к потере слуха.

Данный аппарат считается не отключенным от источника переменного тока все то время, пока он подключен к розетке, даже если данный аппарат находится в выключенном положении через . В этом режиме электропотребление данного аппарата снижается до минимума.

ПРЕДУПРЕЖДЕНИЕ
ВО ИЗБЕЖАНИЕ ПОЖАРА ИЛИ УДАРА ЭЛЕКТРИЧЕСКИМ ТОКОМ НЕ ПОДВЕРГАЙТЕ ДАННЫЙ АППАРАТ ВОЗДЕЙСТВИЯМ ДОЖДЯ ИЛИ ВЛАГИ.

ПРЕДУПРЕЖДЕНИЕ
Опасность разрыва при неправильной замене батарейки. Заменяйте только на батарейки одинакового или аналогичного типа.

Слишком близкое расположение данного аппарата к телевизору с электронно-лучевой трубкой может привести к ухудшению цвета изображения. В таком случае, отодвиньте данный аппарат от телевизора.



СОДЕРЖАНИЕ

НАЗВАНИЯ ЧАСТЕЙ И ИХ ФУНКЦИИ2	Выбор DAB-станции.....12
Передняя панель.....2	Предварительная настройка DAB-станций (только с пульта ДУ).....13
Дисплей передней панели.....2	Выбор предварительно заданных DAB-станций.....14
Пульт ДУ.....3	Проверка уровня сигнала DAB-станции (меню настроек).....14
ПОДКЛЮЧЕНИЯ4	ПРОСЛУШИВАНИЕ FM-РАДИОСТАНЦИЙ15
Подключение колонок и антенны.....4	Выбор FM-радиостанции.....15
Подключение кабеля питания.....5	Предварительная настройка FM-радиостанций (только с пульта ДУ).....16
Другие подключения.....5	Выбор предварительно настроенных FM-радиостанций.....17
Про состояние ожидания.....5	ПРОСЛУШИВАНИЕ ВНЕШНИХ ИСТОЧНИКОВ ...17
НАСТРОЙКА ЧАСОВ (МЕНЮ НАСТРОЕК)6	ПОЛЕЗНЫЕ ФУНКЦИИ18
ПРОСЛУШИВАНИЕ CD-ДИСКОВ И USB-УСТРОЙСТВ7	Использование меню настроек.....18
Воспроизведение CD-диска.....7	Использование таймера перехода в режим ожидания.....19
Воспроизведение с USB-устройства.....8	Использование функции будильника (IntelliAlarm) ...19
Использование повторного воспроизведения/воспроизведения в случайном порядке (только с пульта ДУ).....8	Установка сигнала будильника.....20
ПРОСЛУШИВАНИЕ МУЗЫКИ С УСТРОЙСТВА, ИМЕЮЩЕГО КОМПОНЕНТ Bluetooth9	Операции во время воспроизведения сигнала будильника.....21
Воспроизведение музыки с устройства с функцией Bluetooth.....9	УСТРАНЕНИЕ НЕИСПРАВНОСТЕЙ22
Повторное подключение устройства по Bluetooth ...10	ПРИМЕЧАНИЯ О ДИСКАХ И УСТРОЙСТВАХ USB ...25
Разрыв подключения по Bluetooth.....10	ТЕХНИЧЕСКИЕ ХАРАКТЕРИСТИКИ26
ПРОСЛУШИВАНИЕ DAB-СТАНЦИЙ (только MCR-B043D)11	(в конце данного руководства)
Подготовка к приему DAB-сигнала.....11	Дополнительная информацияi

Функции

- Воспроизведение музыки с внешних устройств, например, CD-дисков с музыкой и данными, USB-устройств или внешних устройств через гнездо AUX, и прослушивание радиостанций.
- (Только MCR-B043D) Прослушивание DAB-радиостанций.
- Благодаря технологии *Bluetooth* вы сможете наслаждаться чистым звуком без использования проводов.
- Использование любимой мелодии или звукового сигнала в качестве звонка будильника. В заданное время сигнала выбранная мелодия воспроизводится с указанной громкостью, обеспечивая вам идеальное начало дня (функция IntelliAlarm).
- Можно легко сохранить любимые радиостанции: до 30 FM- и 30 DAB-радиостанций (функция DAB доступна только для модели MCR-B043D).
- Низкие, средние и высокие частоты можно настроить в соответствии с индивидуальными предпочтениями.

◆ Об этом руководстве

- Если операцию можно выполнить с помощью кнопок на самом устройстве или с пульта ДУ, в инструкции будет описываться выполнение операции с помощью пульта ДУ.
-  указывает на меры предосторожности при использовании устройства и на ограничения его функций.
-  указывает на дополнительные инструкции по оптимальному использованию.

Прилагаемые аксессуары



Пульт ДУ

Кабель для подключения колонок (1,5 м x 2)



DAB/FM-антенна (для MCR-B043D)

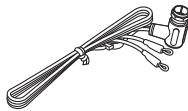

FM-антенна (для MCR-B043)



Батарейки (x 2) (AAA, R03, UM-4)

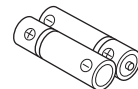

◆ Использование пульта ДУ

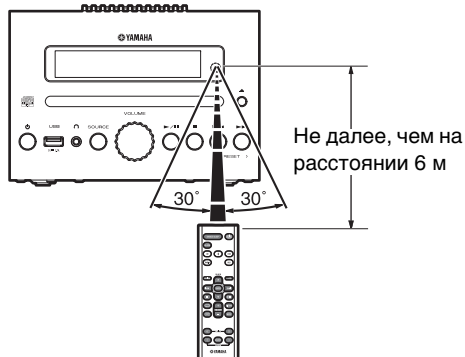

◆ Установка батареек в пульт ДУ

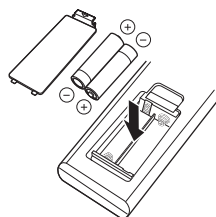

Найдите отметки “+” и “-” на батарейках и вставьте их соответствующим образом.

НАЗВАНИЯ ЧАСТЕЙ И ИХ ФУНКЦИИ

Передняя панель

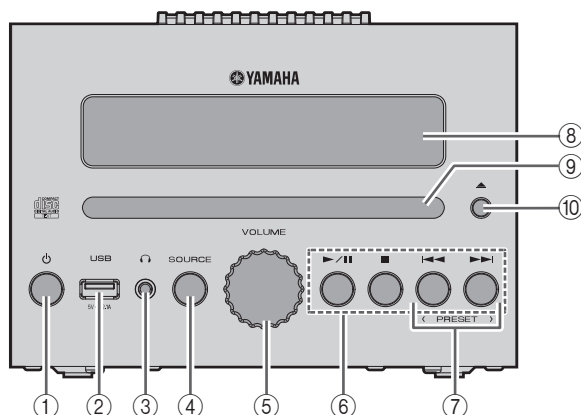

- ① **⏻ (питание)**
Нажмите эту кнопку, чтобы включить или выключить (перевести в режим ожидания) устройство.
Существует два типа состояния ожидания (☞ стр. 5).
- ② **Порт USB**
Используйте для подключения USB-устройства (☞ стр. 5, 8).
- ③ **🎧 (гнездо для подключения наушников)**
Используйте для подключения наушников.
- ④ **SOURCE**
Выбор аудиоисточника для воспроизведения.
При многократном нажатии выбранный источник изменяется в следующем порядке.
CD → USB → DAB* → FM → BT → AUX
↑
*Только MCR-B043D
- ⑤ **Регулятор VOLUME**
Регулировка громкости.
- ⑥ **Кнопки управления воспроизведением**
Используйте их для управления CD-диском/USB-устройством.
▶/⏸: воспроизведение/пауза
■: остановка
◀◀/▶▶: пропуск, обратный/прямой поиск (нажмите и удерживайте кнопку)
- ⑦ **PRESET </>**
Используйте эти кнопки, чтобы выбрать сохраненную радиостанцию (☞ стр. 16, 17).
- ⑧ **Дисплей передней панели**
На дисплее отображается время и другая информация.
- ⑨ **Слот для диска**
Чтобы воспроизвести CD-диск, вставьте его в этот слот (☞ стр. 7).
- ⑩ **▲ (кнопка извлечения диска)**
Извлечение CD-диска (операция невозможна, если отображается меню настроек (☞ стр. 18)).

Дисплей передней панели

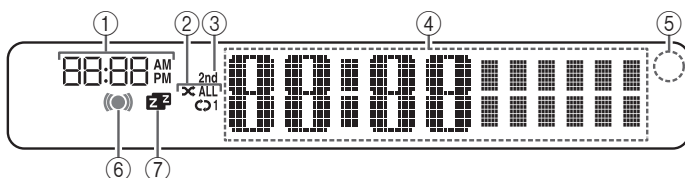

- ① **Время сигнала**
Указывает время сигнала (☞ стр. 20).
- ② **Индикатор повторного воспроизведения/воспроизведения в случайном порядке**
Показывает режим воспроизведения (☞ стр. 8).
- ③ **Дополнительный индикатор (только MCR-B043D)**
Включается в случае проигрывания дополнительной станции во время прослушивания станции DAB.
- ④ **Многофункциональный индикатор**
Показывает различную информацию, включая показания часов, номер воспроизводимой дорожки или частоту радиостанции.
- ⑤ **Приемник сигнала пульта ДУ**
Убедитесь в том, что этот датчик не перекрыт (☞ стр. 1).
- ⑥ **Индикатор будильника**
Включается, если установлено время сигнала (☞ стр. 20).
- ⑦ **Индикатор режима ожидания**
Включается, если установлен таймер перехода в режим ожидания (☞ стр. 19).

Пульт ДУ

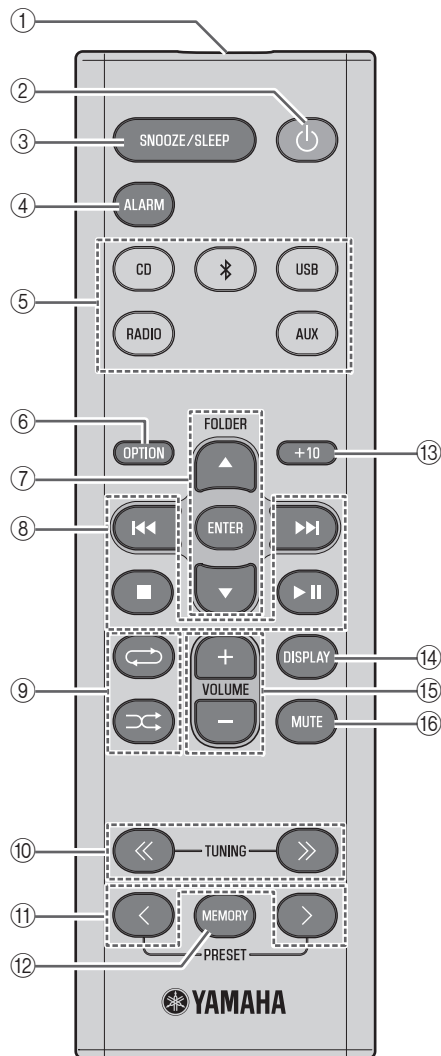

① Передатчик сигнала пульта ДУ

② (питание)

Нажмите эту кнопку, чтобы включить или выключить (перевести в режим ожидания) устройство.

Существует два типа состояния ожидания (стр. 5).

③ SNOOZE/SLEEP

Установите таймер перехода в режим ожидания или переключите будильник в режим повторения сигнала (стр. 19, 21).

④ ALARM

Используется для включения и выключения будильника (стр. 21).

⑤ Кнопки выбора источника

Выбор аудиосредства для воспроизведения. В режиме ожидания (кроме режима ожидания ECO) нажатие одной из этих кнопок вызовет автоматическое включение устройства. (Только MCR-B043D) При прослушивании радио нажмите кнопку RADIO для переключения между DAB/FM.

⑥ OPTION

Показывает меню настроек (стр. 18).

⑦ Кнопки выбора элементов

FOLDER ▲/▼: переключение папки воспроизведения и выбор элементов или редактирование числовых значений при воспроизведении музыки с CD-дисков с данными и USB-устройств.

ENTER: подтверждение выбранного элемента или значения.

⑧ Кнопки управления воспроизведением

Используйте их для управления CD-диском или USB-устройством.

■: остановка

▶||: воспроизведение/пауза

◀▶/▶▶: пропуск, обратный/прямой поиск (нажмите и удерживайте кнопку)

⑨ (повторное воспроизведение) / (воспроизведение в случайном порядке)

Воспроизведение музыки на CD-диске или USB-устройстве в режиме повторного воспроизведения/воспроизведения в случайном порядке (стр. 8).

⑩ TUNING << / >>

Настройка радио (стр. 15, 16).

⑪ PRESET < / >

Выбор сохраненной радиостанции (стр. 16, 17).

⑫ MEMORY

Сохранение радиостанции (стр. 16).

⑬ +10

Пропуск десяти композиций вперед от воспроизводимой дорожки.

При воспроизведении CD-диска с данными или USB-устройства данная кнопка позволяет пропустить десять композиций в составе текущей папки.

⑭ DISPLAY

Переключение информации, отображаемой на дисплее передней панели (стр. 7, 8, 15).

⑮ VOLUME +/-

Регулировка громкости.

⑯ MUTE

Выключение и включение звука.

ПОДКЛЮЧЕНИЯ

Подключение колонок и антенны

Подключите колонки и антенну.

Не подключайте шнур питания данного устройства, пока не закончите подключение всех кабелей.

В случае слабого радиосигнала попробуйте изменить высоту, направление или расположение антенны, чтобы найти место, где прием сигнала лучше.

Прием сигнала улучшится, если вместо прилагаемой антенны использовать имеющуюся в продаже наружную антенну.

◆ Колонки



- Необходимо снять изоляционную вкладку (покрытие) с конца кабеля для подключения колонок, чтобы открыть проводящий контакт.
- Проверьте соединения; убедитесь в том, что правая и левая колонки (L, R), а также полярность (красный: +, черный: -) подсоединены правильно. Если соединения выполнены неправильно, звук будет неестественным и низких частот может быть недостаточно. Звук может вообще отсутствовать, если соединения выполнены неправильно.
- Следите за тем, чтобы проводящие контакты кабеля для подключения колонок не касались друг друга, а также других металлических деталей. В противном случае это может повредить данное устройство или колонки.
- Используйте только поставляемые в комплекте колонки. При использовании других колонок звук может быть неестественным.
- Если данное устройство используется рядом с ЭЛТ-дисплеем и наблюдается искажение цвета или наличие шума на дисплее, переместите колонки дальше от дисплея.

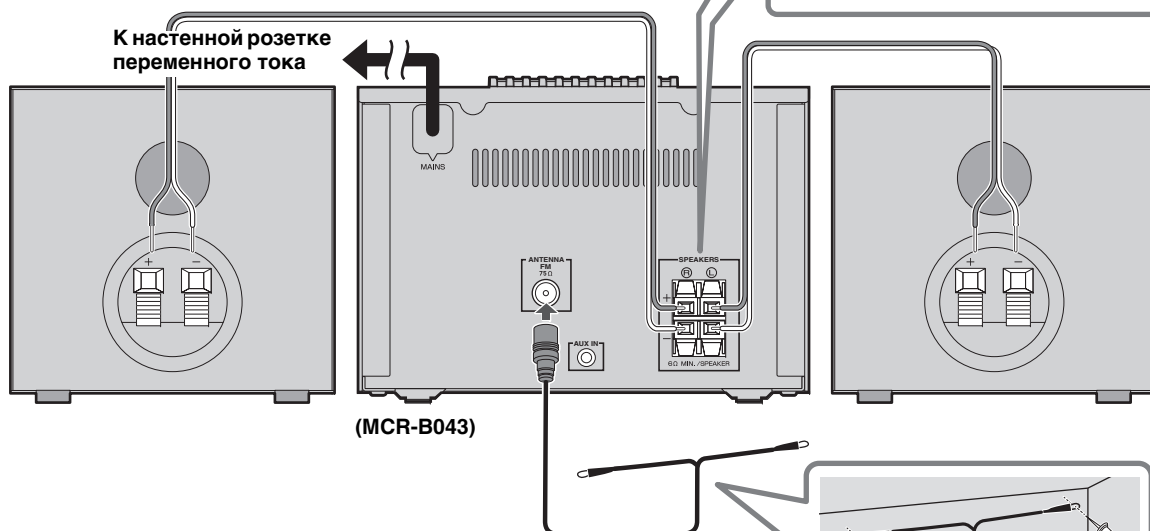
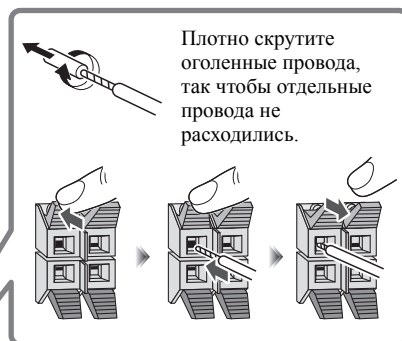

◆ Прилагаемая антенна



Не забудьте выдвинуть антенну.

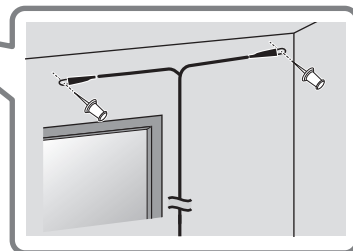

Подключение кабеля питания

Когда все подключения выполнены, подсоедините шнур питания данного устройства к розетке переменного тока.

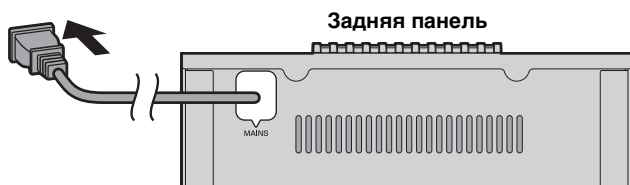

Другие подключения

◆ USB-устройство

Подключите USB-устройство к USB-порту на передней панели. Для получения подробной информации о воспроизводимых файлах см. раздел “ПРИМЕЧАНИЯ О ДИСКАХ И УСТРОЙСТВАХ USB” (стр. 25).



Если данное устройство включено или находится в режиме ожидания, USB-устройство автоматически заряжается.



- Остановите воспроизведение перед отключением USB-устройства.
- Зарядка может быть невозможна в зависимости от USB-устройства.

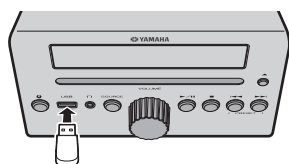

◆ Внешние устройства

С помощью имеющегося в продаже кабеля с мини-штекером 3,5 мм подключите внешнее устройство к гнезду AUX на задней панели данного устройства.

Задняя панель

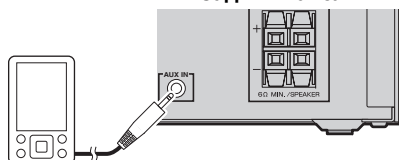

Про состояние ожидания

В данном устройстве реализованы два типа состояния ожидания. Выберите необходимый режим в меню настроек POWER SAVING (стр. 18).

Режим	Меню настройки (POWER SAVING)	Отображение часов	Подключение Bluetooth	Зарядка USB-устройств	Настройка будильника
Режим ожидания ECO* (энергосберегающий режим)	ECO	Часы не отображаются	Отключено	Отключено	Отключено
Режим ожидания	NORMAL	Часы отображаются	Включено	Включено	Включено

* Настройка по умолчанию

НАСТРОЙКА ЧАСОВ (МЕНЮ НАСТРОЕК)

Вы будете использовать меню настроек (☰ стр. 18), чтобы задать дату и время на устройстве.

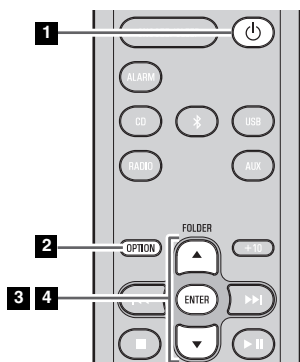

Отображение часов

Вид дисплея (24-часовой режим), когда устройство включено

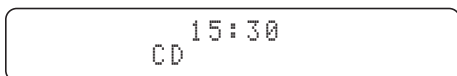

Вид дисплея (24-часовой режим), когда устройство выключено (находится в режиме ожидания)*





Jan	Feb	Mar	Apr	May	Jun
Январь	Февраль	Март	Апрель	Май	Июнь
Jul	Aug	Sep	Oct	Nov	Dec
Июль	Август	Сентябрь	Октябрь	Ноябрь	Декабрь

* В режиме ожидания ECO часы не отображаются.

1 Нажмите кнопку , чтобы включить устройство.



2 Нажмите кнопку **OPTION**.

Появится меню настроек.

3 Нажмите кнопку /, чтобы выбрать пункт “CLOCK SET”, а затем нажмите кнопку **ENTER**.

На дисплее появится надпись “CLOCK YEAR”, а задаваемое числовое значение будет мигать.

4 Установите дату и время.

Нажмите кнопку /, чтобы изменить каждое числовое значение, а затем нажмите кнопку **ENTER**, чтобы подтвердить настройки.

Установите параметры в следующем порядке: год → месяц → день → час → минута.

После окончания настройки часов на дисплее появится надпись “Completed!”.

В момент завершения настройки часов отсчет секунд начнется с 0.



- В процессе выполнения этих настроек можно нажать кнопку **DISPLAY**, чтобы выбрать формат времени (12-часовой / 24-часовой).

- В случае отмены настройки без изменения показаний нажмите кнопку **OPTION** до подтверждения изменений.



Если устройство будет оставаться без питания в течение часа, произойдет сброс настроек времени.

ПРОСЛУШИВАНИЕ CD-ДИСКОВ И USB-УСТРОЙСТВ

Устройство будет работать следующим образом при воспроизведении дорожек/файлов на CD-дисках/устройствах USB.

- Если воспроизведение CD-диска/USB-устройства остановлено, воспроизведение начнется с начала прослушиваемой дорожки при возобновлении операции.
 - Если кнопка **■** нажимается во время остановки воспроизведения, то при возобновлении воспроизведения дорожки будут проигрываться следующим образом:
 - Для аудио CD: с первой дорожки на CD-диске.
 - Для CD с данными*/USB-устройства: с первой дорожки в папке, содержащей дорожку, которая прослушивалась в последний раз.
 - Устройство автоматически выключится (перейдет в режим ожидания), если в течение 20 минут после остановки воспроизведения CD-диска/USB-устройства не выполнялись никакие операции.
- * “CD с данными” — это CD-диск, который содержит файлы в формате MP3/WMA.



Для получения подробной информации о воспроизводимых дисках и файлах см. раздел “ПРИМЕЧАНИЯ О ДИСКАХ И УСТРОЙСТВАХ USB” (стр. 25).

Воспроизведение CD-диска

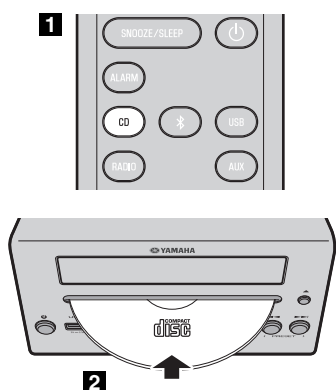

- 1** Нажмите кнопку источника **CD**, чтобы выбрать CD-диск в качестве аудиисточника.
Если CD-диск уже вставлен, начнется воспроизведение.

- 2** Вставьте CD-диск в слот для диска.
Воспроизведение начнется автоматически.
Воспроизведением можно управлять с помощью пульта ДУ или передней панели данного устройства (стр. 2, 3).



Вставьте CD, направив сторону с этикеткой вверх.



Папки и файлы на CD с данными воспроизводятся в алфавитном порядке.

◆ Пропуск папок (только с пульта ДУ)

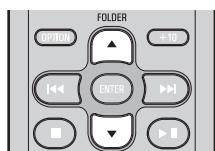

При воспроизведении CD с данными можно использовать кнопки **FOLDER ▲/▼** на пульте ДУ, чтобы выбрать папку.

◆ Отображение информации на дисплее (только с пульта ДУ)

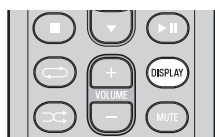

Номер папки (только для CD с данными) или номер композиции/файла отображается на дисплее в течение нескольких секунд, когда начинается воспроизведение или дорожка пропускается.

При нажатии кнопки **DISPLAY** на пульте ДУ во время воспроизведения или паузы информация на дисплее передней панели будет отображаться в следующем порядке.

- - Время, прошедшее с начала воспроизведения композиции
- Оставшееся время воспроизведения композиции (только для аудио CD)
- Название композиции*
- Название альбома*
- Имя исполнителя*
- Имя файла (только для CD-дисков с данными)
- Имя папки (только для CD-дисков с данными)

* Отображается только в случае, если композиция содержит эти данные.

Воспроизведение с USB-устройства

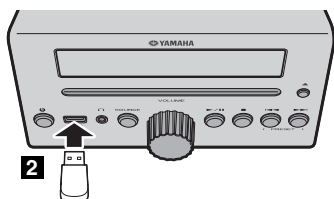
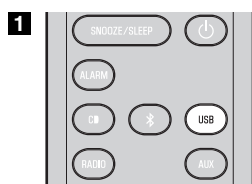

1 Нажмите кнопку источника **USB**, чтобы выбрать USB-устройство в качестве аудиоисточника.

Если USB-устройство уже подключено, начнется воспроизведение.

2 Подключите USB-устройство к USB-порту.

Воспроизведение начнется автоматически.

Воспроизведением можно управлять с помощью пульта ДУ или передней панели данного устройства (стр. 2, 3).



Папки и файлы будут воспроизводиться в том порядке, в котором они записаны.



Остановите воспроизведение перед отключением USB-устройства.

◆ Пропуск папок (только с пульта ДУ)

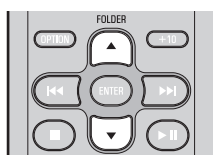

При воспроизведении с USB-устройства можно использовать кнопки **FOLDER ▲/▼** на пульте ДУ, чтобы выбрать папку.

◆ Отображение информации на дисплее (только с пульта ДУ)

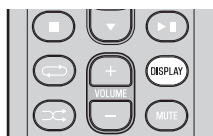

Номер папки/файла отображается на дисплее в течение нескольких секунд, когда начинается воспроизведение или дорожка пропускается.

При нажатии кнопки **DISPLAY** на пульте ДУ во время воспроизведения или паузы информация на дисплее передней панели будет отображаться в следующем порядке.

- Время, прошедшее с начала воспроизведения композиции
- Название композиции*
- Название альбома*
- Имя исполнителя*
- Имя файла
- Имя папки

* Отображается только в случае, если композиция содержит эти данные.

Использование повторного воспроизведения/воспроизведения в случайном порядке (только с пульта ДУ)

Статус воспроизведения обозначается индикатором повторного воспроизведения/воспроизведения в случайном порядке на дисплее передней панели.

◆ Повторное воспроизведение



Нажмите кнопку (повтор) несколько раз, чтобы выбрать один из следующих режимов воспроизведения.

Нет отображения: режим повторного воспроизведения отключен

1: 1 дорожка

: все дорожки в папке (только CD с данными и USB-устройство)

ALL
 : все дорожки

◆ Воспроизведение в случайном порядке



Нажмите кнопку (в случайном порядке) несколько раз, чтобы выбрать один из следующих режимов воспроизведения.

Нет отображения: режим воспроизведения в случайном порядке отключен

: все дорожки в папке (только CD с данными и USB-устройство)

ALL: все дорожки

ПРОСЛУШИВАНИЕ МУЗЫКИ С УСТРОЙСТВА, ИМЕЮЩЕГО КОМПОНЕНТ *Bluetooth*

Данное устройство поддерживает работу по *Bluetooth*. Вы можете наслаждаться беспроводным прослушиванием музыки с устройства, поддерживающего функцию *Bluetooth* (мобильного телефона, цифрового аудиопроигрывателя и т. п.). Ознакомьтесь также с руководством пользователя для устройства с функцией *Bluetooth*.

Воспроизведение музыки с устройства с функцией *Bluetooth*

Эту операцию необходимо выполнить при первом подключении устройства с функцией *Bluetooth* к аудиосистеме или после удаления настроек подключения. Подключение по сути является регистрацией подключаемого устройства (в дальнейшем называемого “другое устройство”) к данной системе. После завершения этой операции последующие подключения будут проходить быстро даже после разрыва соединения по *Bluetooth* (☞ стр. 10). В случае ошибки подключения обратитесь к разделу “*Bluetooth*” в разделе “УСТРАНЕНИЕ НЕИСПРАВНОСТЕЙ” (☞ стр. 23).



Компания Yamaha не гарантирует возможность коммутации между данным устройством и всеми другими устройствами, совместимыми с функцией *Bluetooth*.



- К данному устройству можно подключить до 4 других устройств. При подключении пятого устройства данные о регистрации устройства с наиболее старой датой подключения будут удалены.
- При подключении к устройству с функцией *Bluetooth* и выполнении регистрации другого устройства текущее подключение по *Bluetooth* будет отменено.

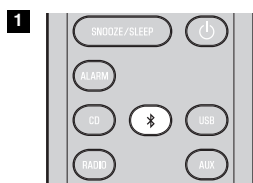

3

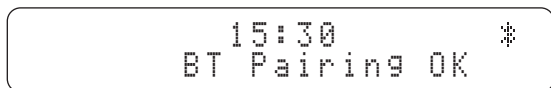

1 Удерживайте кнопку * более 2 секунд, чтобы перейти в режим регистрации.

- Режим регистрации длится 5 минут.
- В режиме регистрации на дисплее передней панели данного устройства появится надпись “BT Pairing...”.



Перейти в режим регистрации можно также, нажав и удерживая кнопку **SOURCE** на данном устройстве.

2 Выполните регистрацию другого устройства по *Bluetooth*.

Для получения подробной информации ознакомьтесь также с руководством пользователя для другого устройства.

3 В списке подключений по *Bluetooth* другого устройства выберите данную аудиосистему (MCR-B043 Yamaha или MCR-B043D Yamaha). После установки соединения на дисплее передней панели данного устройства появится надпись “BT Pairing OK”.



При запросе пароля введите значение “0000”.

4 Установите соединение между аудиосистемой и другим устройством по *Bluetooth*.

5 Начните воспроизведение музыки с устройства с функцией *Bluetooth*.



Убедитесь, что громкость аудиосистемы настроена не слишком высоко. Рекомендуется отрегулировать громкость на другом устройстве.





- Если выполняется подключение к данному устройству по *Bluetooth* с другого устройства, когда данное устройство находится в режиме ожидания (кроме режима ожидания ECO), данное устройство будет автоматически включено.
- При разрыве соединения по *Bluetooth* с другого устройства и установленном *Bluetooth* в качестве аудиисточника устройства она автоматически выключится (перейдет в режим ожидания).
- Если в качестве аудиисточника выбран *Bluetooth*, данное устройство автоматически выключится (перейдет в режим ожидания), при условии что в течение 20 минут не будет активно ни одно подключение по *Bluetooth* и не будут выполняться никакие операции.

Повторное подключение устройства по *Bluetooth*

После первой установки соединения все последующие подключения устройства с *Bluetooth* будут проходить быстро.

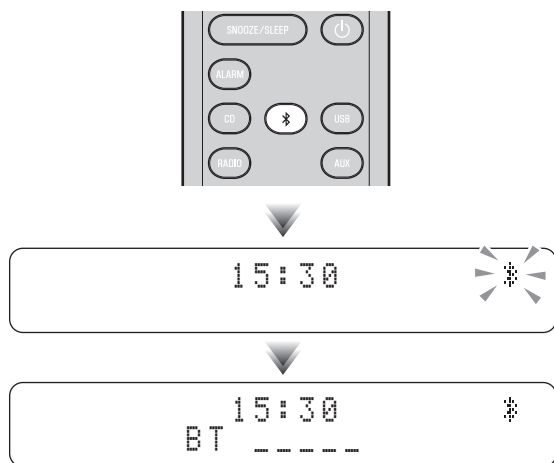
◆ Подключение с аудиосистемы



Нажмите кнопку , чтобы выбрать в качестве аудиисточника *Bluetooth*.

На дисплее передней панели начнет мигать индикатор *Bluetooth*, при этом данное устройство будет искать другое устройство, которое подключалось к нему по *Bluetooth* последним, а затем будет установлено соединение (на другом устройстве предварительно должна быть включена функция *Bluetooth*).

После установки соединения по *Bluetooth* индикатор *Bluetooth* будет гореть постоянно, а на дисплее появится имя другого устройства.

◆ Подключение с другого устройства

1 В настройках *Bluetooth* другого устройства включите функцию *Bluetooth*.

2 В списке подключений по *Bluetooth* другого устройства выберите данное устройство (MCR-B043 Yamaha или MCR-B043D Yamaha).

После установки соединения по *Bluetooth* на дисплее передней панели устройства отобразится имя другого устройства.



Если данное устройство находится в режиме ожидания ECO, подключение к нему другого устройства по *Bluetooth* невозможно (см. стр. 5).

Разрыв подключения по *Bluetooth*

Если во время использования подключения по *Bluetooth* будет выполнена одна из приведенных ниже операций, подключение по *Bluetooth* будет разорвано.

- Выберите источник, отличный от *Bluetooth*.
- Выключите данное устройство.
- Выключите функцию *Bluetooth* в настройках другого устройства.

ПРОСЛУШИВАНИЕ DAB-СТАНЦИЙ (только MCR-B043D)

DAB (Digital Audio Broadcasting, цифровое аудиовещание) и DAB+ используют цифровые сигналы для обеспечения большей четкости звука и большей надежности приема сигнала по сравнению с аналоговыми сигналами.

DAB+ основывается на стандартной технологии DAB, но использует более эффективный аудиокодек.

DAB и DAB+ передаются блоками данных, “ансамблями сигналов”, которые могут содержать несколько радиостанций, транслируемых в одно время.

DAB и DAB+ могут также включать большой объем текстовой информации, что позволяет выбирать станции по названиям.

Другая информация, например название ансамбля или данные о состоянии цифрового сигнала, может отображаться на дисплее передней панели данного устройства.

Описание “DAB” в этом руководстве может также относиться к “DAB+”.

Подготовка к приему DAB-сигнала

Перед настройкой DAB-станций необходимо выполнить начальное сканирование. При первом выборе функции DAB начальное сканирование выполняется автоматически.

Для прослушивания DAB-станции подключите антенну, как описано в разделе “Подключение колонок и антенны” (стр. 4).



Нажмите кнопку **RADIO**, чтобы выбрать DAB в качестве аудиисточника.

Начнется сканирование. Во время сканирования индикатор выполнения отображается на дисплее передней панели.

После завершения сканирования число доступных DAB-станций отобразится на дисплее передней панели.



После выполнения начального сканирования сохраненная информация о DAB-станциях и предварительные настройки DAB-станций удаляются.

◆ Повторное выполнение начального сканирования (меню настроек)

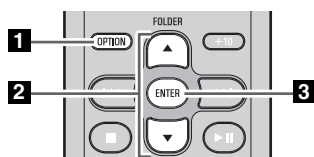

1 Нажмите кнопку **OPTION**.

Появится меню настроек.

2 Нажмите кнопку **▲/▼**, чтобы выбрать пункт DAB INIT SCAN, а затем нажмите кнопку **ENTER**.

На дисплее появится надпись “Press ENTER”.

3 Нажмите кнопку **ENTER**.

Начнется сканирование.

Выбор DAB-станции

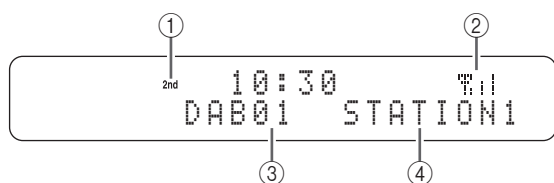
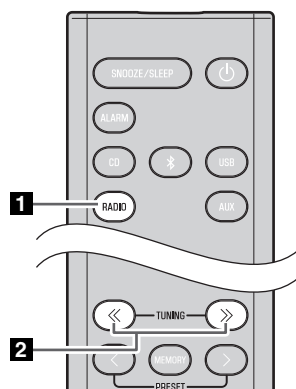

1 Нажмите кнопку **RADIO**, чтобы выбрать DAB в качестве аудиоисточника.

2 Нажмите кнопку **TUNING** << / >>, чтобы выбрать DAB-станцию.

Пока принимается сигнал DAB, информация о DAB-станции будет отображаться на дисплее передней панели.

Если данному устройству не удается получить сигнал DAB, вместо названия DAB-станции будет отображаться надпись "Off Air".

① **Дополнительный индикатор.**

Некоторые станции используют подстанции (или дополнительные станции).

Если воспроизводится сигнал дополнительной станции, отображается дополнительный индикатор.

② **Индикатор уровня сигнала.**

Определяет текущий уровень сигнала.

③ **Номер предварительной настройки**

④ **Название DAB-станции**

◆ Отображение информации на дисплее (только с пульта ДУ)

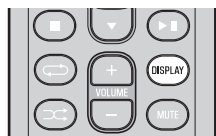

При нажатии кнопки **DISPLAY** на пульте ДУ информация на дисплее передней панели будет отображаться в следующем порядке.

- STATION LABEL, PRESET NUMBER
- DLS
- ENSEMBLE LABEL
- CHANNEL/FREQ (метка и частота канала)
- SIGNAL QUALITY
- AUDIO FORMAT (аудиоформат, DRC)

◆ Информация о частоте DAB

Данное устройство принимает только частоту из диапазона III.

Частота	Метка канала	Частота	Метка канала	Частота	Метка канала
174.928	5A	197.648	8B	220.352	11C
176.640	5B	199.360	8C	222.064	11D
178.352	5C	201.072	8D	223.936	12A
180.064	5D	202.928	9A	225.648	12B
181.936	6A	204.640	9B	227.360	12C
183.648	6B	206.352	9C	229.072	12D
185.360	6C	208.064	9D	230.784	13A
187.072	6D	209.936	10A	232.496	13B
188.928	7A	211.648	10B	234.208	13C
190.640	7B	213.360	10C	235.776	13D
192.352	7C	215.072	10D	237.488	13E
194.064	7D	216.928	11A	239.200	13F
195.936	8A	218.640	11B		

Предварительная настройка DAB-станций (только с пульта ДУ)

Используйте функцию предварительной настройки для сохранения 30 любимых радиостанций.

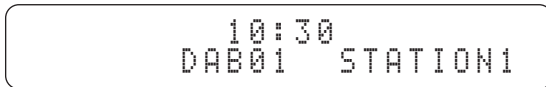
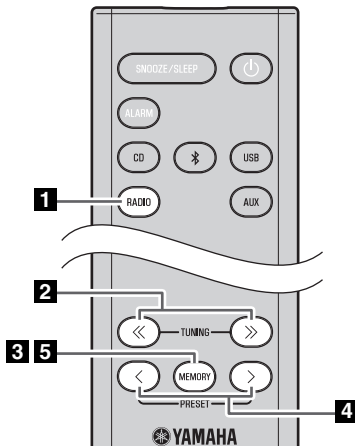

1 Нажмите кнопку **RADIO**, чтобы выбрать DAB в качестве аудиоисточника.

2 Нажмите кнопку **TUNING** </>, чтобы выбрать станцию, которую необходимо предварительно задать.

3 Нажмите кнопку **MEMORY**.

На дисплее появится сообщение “PRESET MEMORY”, а номер предварительно заданной станции будет мигать.

4 Нажмите кнопку **PRESET** </>, чтобы выбрать номер предварительно заданной станции, которую необходимо сохранить.



- Самый маленький номер предварительно заданной станции, который еще не был сохранен, будет выбран в первую очередь.
- Если вы хотите отменить предварительную настройку, нажмите кнопку ■.
- Если вы выбираете номер предварительно заданной станции, под которым уже была сохранена станция, она будет заменена на новую станцию.

5 Нажмите кнопку **MEMORY**.

DAB-станция будет сохранена.

После окончания предварительной настройки на дисплее появится надпись “Completed!”.

◆ Удаление сохраненной предварительно заданной радиостанции (меню настроек)

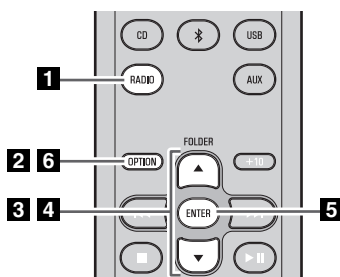

1 Нажмите кнопку **RADIO**, чтобы выбрать DAB в качестве аудиоисточника.

2 Нажмите кнопку **OPTION**.

Появится меню настроек.

3 Нажмите кнопку ▲/▼, чтобы выбрать пункт PRESET DELETE, а затем нажмите кнопку **ENTER**.

4 Нажмите кнопку ▲/▼, чтобы выбрать номер предварительно заданной станции, которую необходимо удалить.



Если вы хотите отменить удаление, нажмите кнопку **OPTION**.

5 Для завершения операции нажмите кнопку **ENTER**.

После окончания операции удаления на дисплее появится надпись “Deleted!”.

6 Нажмите кнопку **OPTION**, чтобы выйти из меню настроек.

Выбор предварительно заданных DAB-станций

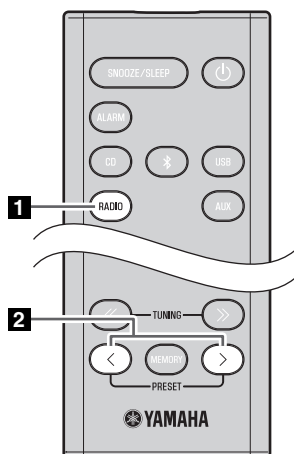

1 Нажмите кнопку **RADIO**, чтобы выбрать DAB в качестве аудиоисточника.

2 Нажмите кнопку **PRESET** </>, чтобы выбрать DAB-станцию для прослушивания.



Вы можете выбрать только те предварительно настроенные станции, которые были сохранены.

Проверка уровня сигнала DAB-станции (меню настроек)

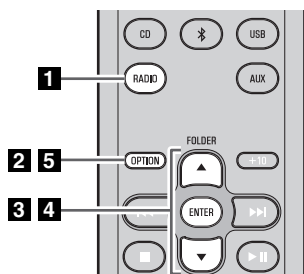

1 Нажмите кнопку **RADIO**, чтобы выбрать DAB в качестве аудиоисточника.

2 Нажмите кнопку **OPTION**.

Появится меню настроек.

3 Нажмите кнопку ▲/▼, чтобы выбрать пункт TUNE AID, а затем нажмите кнопку **ENTER**.

4 Нажмите кнопку ▲/▼, чтобы выбрать DAB-станцию.

Появится индикатор уровня сигнала.

5 Нажмите кнопку **OPTION**, чтобы выйти из меню настроек.

ПРОСЛУШИВАНИЕ FM-РАДИОСТАНЦИЙ

Выбор FM-радиостанции

Для прослушивания FM-радиостанции подключите антенну, как описано в разделе “Подключение колонок и антенны” (стр. 4).

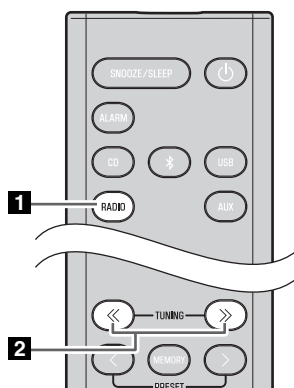

1 Нажмите кнопку источника **RADIO**, чтобы выбрать FM-радиостанцию в качестве аудиоисточника.

2 Настройте FM-радиостанции

Автоматическая настройка: нажмите и удерживайте кнопку **TUNING** << / >>.

Ручная настройка: нажмите кнопку **TUNING** << / >> несколько раз.



Если настройку радиостанции выполнять вручную во время приема FM-сигнала, будет воспроизводиться монофонический звук.

◆ Отображение информации на дисплее (только с пульта ДУ)

При нажатии кнопки **DISPLAY** на пульте ДУ информация на дисплее передней панели будет отображаться в следующем порядке.

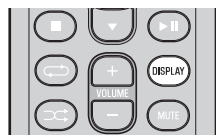

Номер и частота предварительно настроенной радиостанции ↔ **Статус приема***

* Пример индикации статуса приема.

TUNED/STEREO: сильный FM-сигнал стереофонического вещания.

TUNED/MONO: FM-сигнал монофонического вещания (даже если FM-радиостанция транслируется в стереоформате, при слабом сигнале прием будет монофоническим).

Not TUNED: сигнал радиовещания отсутствует.

Отображение информации о радиостанциях с сигналом системы радиоданных

При нажатии кнопки **DISPLAY** на пульте ДУ во время приема радиостанций с сигналом системы радиоданных информация на дисплее передней панели будет отображаться в следующем порядке.

- PS (вещание программы)
- PTY (тип программы)
- RT (радиотекст)
- CT (показания часов)
- Статус приема
- Номер и частота предварительно настроенной радиостанции



Если сигнал радиостанции с сигналом системы радиоданных слишком слабый, данный аппарат, возможно, не сможет принимать информацию системы радиоданных в полной мере. В частности, для информации RT (радиотекст) требуется большая полоса пропускания, поэтому она может быть доступна в меньшей степени по сравнению с другими типами информации.

Предварительная настройка FM-радиостанций (только с пульта ДУ)

Используйте функцию предварительной настройки для сохранения 30 любимых радиостанций. Нажмите кнопку источника **RADIO**, чтобы выбрать FM-радиостанцию в качестве аудиоисточника.

◆ Автоматическая предварительная настройка

Данный метод позволяет автоматически настраивать и автоматически предварительно задавать только радиостанции с хорошим качеством приема.

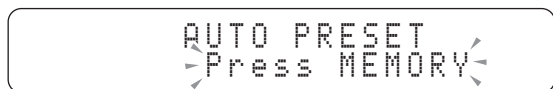
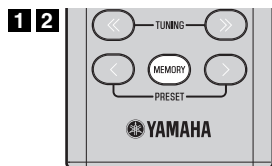

◆ Ручная предварительная настройка

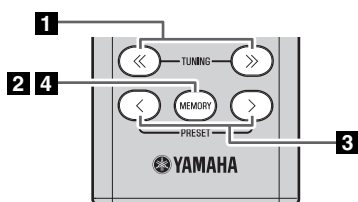

◆ Удаление сохраненной предварительно заданной радиостанции (меню настроек)

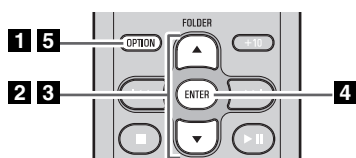

1 Нажмите и удерживайте кнопку **MEMORY**.

Появится сообщение "AUTO PRESET", и надпись "Press MEMORY" будет мигать.

2 Нажмите кнопку **MEMORY**.

Начнется автоматическая предварительная настройка. После окончания предварительной настройки на дисплее появится надпись "Completed!".



При выполнении автоматической предварительной настройки все сохраненные радиостанции удаляются и сохраняются новые радиостанции.



Если необходимо остановить автоматическую предварительную настройку до ее завершения, нажмите кнопку ■.

1 Нажмите кнопку **TUNING <</>**, чтобы настроить радиостанцию, которую необходимо предварительно задать.

2 Нажмите кнопку **MEMORY**.

На дисплее появится сообщение "PRESET MEMORY", а номер предварительно заданной радиостанции будет мигать.

3 Нажмите кнопку **PRESET </>**, чтобы выбрать номер предварительно заданной радиостанции, которую необходимо сохранить.



- Самый маленький номер предварительно заданной радиостанции, который еще не был сохранен, будет выбран в первую очередь.
- Если вы хотите отменить предварительную настройку, нажмите кнопку ■.
- Если вы выбираете номер предварительно заданной радиостанции, под которым уже была сохранена радиостанция, она будет заменена на новую радиостанцию.

4 Нажмите кнопку **MEMORY**.

После окончания предварительной настройки на дисплее появится надпись "Completed!".

1 Нажмите кнопку **OPTION**.

Появится меню настроек.

2 Нажмите кнопку **▲/▼**, чтобы выбрать пункт **PRESET DELETE**, а затем нажмите кнопку **ENTER**.

3 Нажмите кнопку **▲/▼**, чтобы выбрать номер предварительно заданной радиостанции, которую необходимо удалить.



Если вы хотите отменить удаление, нажмите кнопку **OPTION**.

4 Для завершения операции нажмите кнопку **ENTER**.

После окончания операции удаления на дисплее появится надпись "Deleted!".

5 Нажмите кнопку **OPTION**, чтобы выйти из меню настроек.

Выбор предварительно настроенных FM-радиостанций

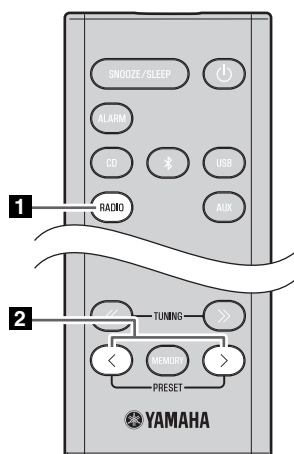

1 Нажмите кнопку источника **RADIO**, чтобы выбрать FM-радиостанцию в качестве аудиоисточника.

2 Нажмите кнопку **PRESET </>**, чтобы выбрать FM-радиостанцию для прослушивания.



Вы можете выбрать только те предварительно настроенные радиостанции, которые были сохранены.

ПРОСЛУШИВАНИЕ ВНЕШНИХ ИСТОЧНИКОВ

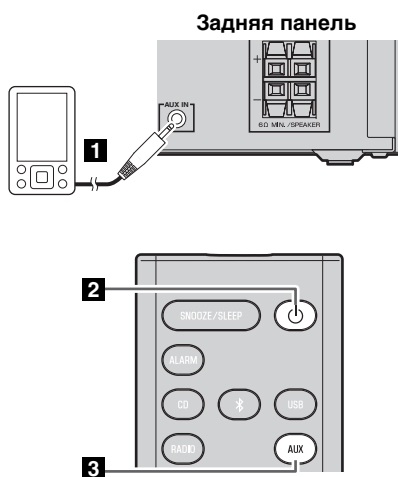

1 С помощью имеющегося в продаже кабеля с мини-штекером 3,5 мм подключите внешнее устройство к гнезду **AUX** на задней панели данного устройства.



- Выключите устройство перед подключением аудиокабелей.
- Перед подключением выключите звук данного устройства и внешнего аудиоустройства.

2 Нажмите кнопку **⏻**, чтобы включить устройство.

3 Нажмите кнопку источника **AUX**, чтобы выбрать **AUX**, в качестве аудиоисточника.

4 Начните воспроизведение на подключенном внешнем аудиоустройстве.

ПОЛЕЗНЫЕ ФУНКЦИИ

Использование меню настроек

При нажатии кнопки **OPTION** меню настроек появится на дисплее передней панели, позволяя выполнить следующие настройки.



▲ (кнопка извлечения диска) — операция невозможна, если отображается меню настроек.

Меню настроек	Значение или диапазон	См. стр.
PRESET DELETE	Удаление сохраненной предварительно настроенной радиостанции (отображается только в случае, если в качестве аудиоисточника задана DAB*1/FM-станция).	13, 16
DAB INIT SCAN*1	Выполнение начального сканирования (отображается только в случае, если в качестве аудиоисточника задана DAB-станция).	11
DAB TUNE AID*1	Проверка уровня сигнала DAB-станции (отображается только в случае, если в качестве аудиоисточника задана DAB-станция).	14
DIMMER	Настройка яркости дисплея передней панели. (1*2: яркий, 2: средний, 3: неяркий).	–
EQ LOW	Настройка тональности (низкие частоты) (–10 – 0*2 – +10 дБ).	–
EQ MID	Настройка тональности (средние частоты) (–10 – 0*2 – +10 дБ).	–
EQ HIGH	Настройка тональности (высокие частоты) (–10 – 0*2 – +10 дБ).	–
BALANCE	Настройка баланса громкости левой и правой колонки (L+10 – CENTER*2 – R+10).	–
POWER SAVING	Переключение состояния между режимом ожидания, NORMAL или ECO (энергосберегающий режим)	5
AUTO PWR STDBY	Можно задать время, по истечении которого устройство выключится (перейдет в режим ожидания) автоматически. Если в течение указанного времени никакие операции не выполняются, устройство выключится (перейдет в режим ожидания) автоматически (TIME 12H : 12 часов, TIME 8H*2 : 8 часов, TIME 4H : 4 часа, TIME 2H : 2 часа, OFF : устройство не будет выключаться (переходить в режим ожидания)).	–
CLOCK SET	Настройка даты и времени.	6
ALARM SET	Установка времени сигнала.	20
BLUETOOTH	Подключение данного устройства к другому устройству по <i>Bluetooth</i> (ON*2 : включить, OFF : отключить).	9

*1 Только MCR-B043D

*2 Настройка по умолчанию

◆ Процедура настройки

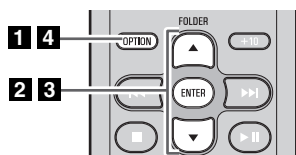

1 Нажмите кнопку **OPTION**.

Появится меню настроек.

2 Нажмите кнопку ▲/▼, чтобы выбрать желаемый пункт меню, а затем нажмите кнопку **ENTER**.

3 Нажмите кнопку ▲/▼, чтобы изменить настройки, а затем нажмите кнопку **ENTER**, чтобы подтвердить изменения.

Если необходимо продолжить настройку других параметров, повторите процедуру, начиная с шага 2.

4 Нажмите кнопку **OPTION**, чтобы выйти из меню настроек.



В случае отмены настройки без изменения показаний нажмите кнопку **OPTION** до подтверждения изменений.

Использование таймера перехода в режим ожидания

По истечении указанного времени устройство выключится автоматически.



Нажмите кнопку **SNOOZE/SLEEP** несколько раз, чтобы задать время, по истечении которого устройство должно выключиться.

Можно установить значение 30, 60, 90, 120 или OFF минут.

После того, как время выбрано, включается таймер перехода в режим ожидания и соответствующий индикатор () появится на дисплее передней панели.



Если нажать кнопку **SNOOZE/SLEEP**, когда таймер перехода в режим ожидания активирован, то настройки таймера перехода в режим ожидания будут отменены.

Использование функции будильника (IntelliAlarm)

Устройство имеет функцию будильника, которая воспроизводит мелодию с аудиоисточников или набор звуковых сигналов (встроенный звук будильника) в установленное время различными способами. Функция будильника имеет следующие характеристики.

◆ 3 типа будильников

Устройство имеет 3 типа будильников, сочетающие музыку и звуковые сигналы.

SOURCE+BEEP	Выбранный аудиоисточник и звуковой сигнал воспроизводятся в установленное время. Воспроизведение источника с постепенным повышением громкости до установленного уровня начнется за 3 минуты до заданного времени. В заданное время раздастся звуковой сигнал.
SOURCE	Выбранный аудиоисточник воспроизводится в установленное время. Громкость постепенно увеличивается до установленного уровня.
BEEP	В установленное время воспроизводится только звуковой сигнал.

◆ Различные аудиоисточники

Можно выбрать аудио CD, CD с данными, USB-устройство или DAB*/FM. Следующие способы воспроизведения также можно выбрать в зависимости от аудиоисточника:

Источник	Способ воспроизведения	Функция
Аудио CD	Выбранная дорожка	Выбранная дорожка будет воспроизводиться повторно.
	Возобновление (RESUME)	Будет воспроизводиться дорожка, которая проигрывалась последний раз.
CD с данными/ USB-устройство	Папка	Выбранная папка будет воспроизводиться повторно.
	Возобновление (RESUME)	Будет воспроизводиться дорожка, которая проигрывалась последний раз.
DAB*/FM	Предварительно настроенная радиостанция	Будет воспроизводиться выбранная предварительно настроенная радиостанция.
	Возобновление (RESUME)	Будет воспроизводиться DAB*/FM-станция, которая прослушивалась в последний раз.

* Только MCR-B043D



Невозможно выбрать *Bluetooth* или *AUX* в качестве аудиоисточника.

◆ Повторение сигнала

Функцию повторения сигнала можно активировать для воспроизведения сигнала будильника через 5 минут ( стр. 21).

Установка сигнала будильника

◆ Настройка времени и типа сигнала будильника (меню настроек)



Если устройство переведено в режим ожидания ECO, функция сигнала будильника работать не будет. Для использования функции будильника в меню настроек для параметра POWER SAVING задайте значение NORMAL (стр. 18).

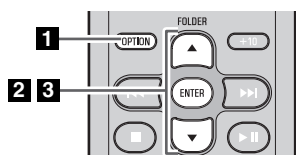

4

Время сигнала

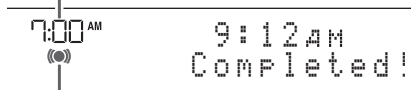

Индикатор будильника

1 Нажмите кнопку **OPTION**.

Появится меню настроек.

2 Нажмите кнопку **▲/▼**, чтобы выбрать пункт “ALARM SET”, а затем нажмите кнопку **ENTER**.

Индикатор будильника ((●)) и задаваемое числовое значение будут мигать.

3 Задайте сигнал будильника.

Задаваемые параметры ①–④ описаны ниже.

Нажмите кнопку **▲/▼**, чтобы выбрать числовое значение, а затем нажмите кнопку **ENTER** для подтверждения.

Пункты меню	Значение или диапазон
① ALARM TIME	Выполните настройки в последовательности часы → минуты.
② ALARM TYPE	Выберите значение SOURCE+BEEP, SOURCE или BEEP. Подробнее см. в разделе “3 типа будильников” (стр. 19). Если выбрано значение BEEP, перейдите к пункту ④.
③ ALARM SOURCE (если выбрано значение SOURCE+BEEP или SOURCE в качестве типа сигнала)	CD: воспроизведение музыки с CD-диска. Укажите номер дорожки (CD с данными: номер папки) (RESUME*1, 1–99). USB: воспроизведение музыки с USB-устройства. Укажите номер папки (RESUME, 1–999). DAB*2/FM: воспроизведение DAB*2/FM-станции. Укажите номер предварительно настроенной радиостанции (RESUME, 1–30). Если в установленное время воспроизведение выбранного источника невозможно, воспроизводится звуковой сигнал.
④ ALARM VOLUME	Задайте громкость (5–60) сигнала будильника.

*1 Если выбран способ RESUME при указании композиции/папки/номера радиостанции, будет воспроизводиться композиция/папка/радиостанция, которая воспроизводилась в последний раз (возобновление воспроизведения).

*2 Только MCR-B043D

4 Завершите настройку параметров.

После настройки параметра VOLUME в пункте ④ на дисплее появится надпись “Completed!” и настройки будут подтверждены.

Сигнал будет включен и загорится индикатор будильника ((●)).



При нажатии кнопки **OPTION** или выключении устройства во время выполнения настройки будильника все настройки будут отменены.

◆ Включение и выключение будильника



Нажмите кнопку **ALARM**, чтобы включить или выключить будильник.

Если функция будильника включена, отображается индикатор будильника ((●)), а также время срабатывания.

При повторном нажатии кнопки **ALARM** индикатор будильника ((●)) и будильник будут отключены.



Если в меню настроек для параметра POWER SAVING задано значение ECO, **функция будильника работать не будет** (стр. 18).

Операции во время воспроизведения сигнала будильника

Когда наступает заданное время, воспроизводится выбранный сигнал будильника. Во время воспроизведения доступны перечисленные ниже действия.

◆ Для приостановки сигнала (функция повторения сигнала)



Нажмите кнопку **SNOOZE/SLEEP**.

При этом воспроизведение сигнала прекратится и возобновится снова через 5 минут.



- Если в качестве типа сигнала выбрано значение SOURCE + BEEP, нажмите кнопку **SNOOZE/SLEEP** один раз, чтобы выключить звуковой сигнал, и два раза, чтобы остановить воспроизведение аудиосигнала.

Через 5 минут после остановки воспроизведения аудиосигнала он снова начнет постепенно усиливаться и звуковой сигнал возобновится.

- Расположенные на устройстве кнопки, кроме кнопки , будут функционировать так же, как и кнопка повторения сигнала.

◆ Для выключения будильника



Нажмите кнопку **ALARM** или .



- Отключить будильник также можно, удерживая кнопку **SNOOZE/SLEEP**.
- Если вы не отключите будильник, он отключится автоматически через 60 минут вместе с устройством.
- Установленное время сигнала будет сохранено даже при выключении будильника.

При повторном включении будильника с помощью кнопки **ALARM** звук сигнала будет воспроизводиться с заданными ранее настройками будильника.



УСТРАНЕНИЕ НЕИСПРАВНОСТЕЙ

В случае возникновения проблем при использовании устройства сначала обратитесь к следующему списку. Если устранить проблему с помощью предложенных способов не удается, или если проблема не указана в списке, выключите устройство и отсоедините от сети электропитания, затем обратитесь к ближайшему авторизованному дилеру Yamaha или в сервисный центр.

Общие

Проблема	Причина	Решение
Из колонок не слышен звук.	Возможно, установлен минимальный уровень громкости или звук выключен.	Отрегулируйте уровень громкости.
	Неправильно выбран источник.	Выберите соответствующий источник.
	Возможно, колонки подключены неплотно.	Проверьте соединения (☞ стр. 4).
	Подключены наушники.	Отсоедините наушники.
	Звук подключенного внешнего устройства недостаточно громкий.	Увеличьте громкость внешнего устройства.
Внезапное отключение звука.	Установлен таймер перехода в режим ожидания (☞ стр. 19).	Включите устройство и снова воспроизведите источник.
	Возможно, сработала функция автоматического перехода в режим ожидания.	Если время, заданное для параметра AUTO PWR STDBY в меню настроек, истекло (☞ стр. 18), или если в течение 20 минут не выполнялось никаких операций после остановки воспроизведения USB-устройства или CD-диска, произойдет автоматическое выключение системы.
Звук надломлен/искажен, или присутствует аномальный шум.	Громкость входящего источника чрезмерна, или громкость этого устройства чрезмерна (особенно низкие частоты).	Настройте громкость с помощью регулятора VOLUME или используйте меню настроек (☞ стр. 18), чтобы настроить диапазон низких частот. Если воспроизведение выполняется с внешнего источника, уменьшите громкость внешнего источника.
Устройство работает ненадлежащим образом.	Произошел сильный скачок напряжения, например из-за вспышки молнии или избыточного статического электричества, или произошло падение напряжения.	Перезапустите устройство, удерживая кнопку  в течение 10 секунд.
Система после включения сразу же отключается.		
Цифровое или высокочастотное оборудование создает помехи.	Устройство расположено слишком близко к цифровому или высокочастотному оборудованию.	Установите аппарат дальше от такого оборудования.
Сброшены настройки часов.	Устройство не включалось около часа.	Плотно подсоедините кабель питания к сетевой розетке, а затем заново настройте часы (☞ стр. 6).
Звук сигнала не слышно.	Устройство переведено в режим ожидания ECO.	В меню настроек установите для параметра POWER SAVING значение NORMAL (☞ стр. 18).
На дисплее передней панели отображается сообщение “ALARM not work” и не удается установить сигнал.		
Устройство неожиданно выключается.	Возможно, сработала функция автоматического перехода в режим ожидания.	Если время, заданное для параметра AUTO PWR STDBY в меню настроек, истекло (☞ стр. 18), или если в течение 20 минут не выполнялось никаких операций после остановки воспроизведения USB-устройства или CD-диска, произойдет автоматическое выключение системы.

Воспроизведение CD-дисков

Проблема	Причина	Решение
Не удается вставить диск.	Другой диск уже вставлен.	Извлеките диск, нажав кнопку  .
	Вы пытаетесь вставить диск, который не может использоваться данным устройством.	Используйте диск, поддерживаемый устройством (☞ стр. 25).
Операции, выполняемые некоторыми кнопками, не работают.	В устройство загружен несовместимый диск.	Используйте диск, поддерживаемый устройством (☞ стр. 25).
Воспроизведение не начинается сразу после нажатия кнопки  (немедленная остановка).	Диск загрязнен.	Протрите диск (☞ стр. 25).
	В устройство загружен несовместимый диск.	Используйте диск, поддерживаемый устройством (☞ стр. 25).
	Если устройство было перенесено из холодного места в теплое, возможно, на линзе чтения диска образовался конденсат.	Подождите один или два часа, пока устройство не достигнет комнатной температуры, а затем повторите попытку.

Проблема	Причина	Решение
На дисплее передней панели отображается сообщение “no operation”, и невозможно вставить или извлечь диск.	Отображается меню настроек. Или воспроизводится сигнал будильника.	Нажмите кнопку OPTION , чтобы выйти из меню настроек. Или нажмите кнопку ALARM , чтобы остановить воспроизведение звукового сигнала будильника.
Когда вставляется диск, на дисплее передней панели отображается сообщение “CD No Disc” или “CD Unknown”.	В устройство загружен несовместимый диск.	Используйте диск, поддерживаемый устройством (см. стр. 25).
	Диск загрязнен, или к нему прилип посторонний предмет.	Протрите диск. Или удалите посторонний предмет, который прилип к диску (см. стр. 25).
	На диске отсутствуют воспроизводимые файлы.	Используйте диск, содержащий воспроизводимые файлы (см. стр. 25).
	Диск вставлен верхней стороной вниз.	Вставьте диск, направив сторону с этикеткой вверх.

Воспроизведение USB-устройства

Проблема	Причина	Решение
Не воспроизводится файл MP3/WMA, содержащийся на USB-устройстве.	USB-устройство не распознано.	Выключите устройство и заново подсоедините к нему USB-устройство. Если с помощью описанных выше способов решения устранить проблему не удастся, значит USB-устройство не воспроизводится на данном устройстве (см. стр. 25).
	На USB-устройстве отсутствуют воспроизводимые файлы.	Используйте USB-устройство, содержащее воспроизводимые файлы (см. стр. 25).
При подключении USB-устройства на дисплее передней панели отображается надпись “USB OverCurrent”, а затем дисплей передней панели отключается.	К устройству подсоединено несовместимое USB-устройство. Либо USB-устройство неплотно подключено к устройству.	Выключите устройство и заново подсоедините к нему USB-устройство. Если после этого устранить проблему не удастся, значит USB-устройство не воспроизводится на данном устройстве (см. стр. 25).

Bluetooth

Проблема	Причина	Решение
Невозможно подключить данное устройство к другому.	Другое устройство не поддерживает A2DP.	Выполните подключение к устройству, поддерживающему A2DP.
	Адаптер <i>Bluetooth</i> или иное подключаемое к аудиосистеме устройство имеет пароль, отличный от “0000”.	Используйте адаптер <i>Bluetooth</i> или иное устройство с паролем “0000”.
	Подключаемые устройства находятся на слишком большом расстоянии друг от друга.	Переместите другое устройство к аудиосистеме поближе.
	Рядом находится устройство (микроволновая печь, беспроводная сеть LAN и т. п.), работающее на частоте 2,4 ГГц.	Уберите подключаемое устройство от устройства, генерирующего радиочастотные сигналы.
	В меню настроек для параметра BLUETOOTH установлено значение OFF .	В меню настроек установите для параметра BLUETOOTH значение ON (см. стр. 18).
Невозможно установить соединение по <i>Bluetooth</i> .	Данное устройство не зарегистрировано в списке подключений по <i>Bluetooth</i> другого устройства.	Повторно выполните подключение (см. стр. 9).
	В меню настроек для параметра BLUETOOTH установлено значение OFF .	В меню настроек установите для параметра BLUETOOTH значение ON (см. стр. 18).
Не воспроизводится звук или он прерывается во время воспроизведения.	Соединение данного устройства по <i>Bluetooth</i> с другим устройством разорвано.	Повторно выполните подключение по <i>Bluetooth</i> (см. стр. 10).
	Подключаемые устройства находятся на слишком большом расстоянии друг от друга.	Переместите другое устройство к аудиосистеме поближе.
	Рядом находится устройство (микроволновая печь, беспроводная сеть LAN и т. п.), работающее на частоте 2,4 ГГц.	Уберите подключаемое устройство от устройства, генерирующего радиочастотные сигналы.
	Функция <i>Bluetooth</i> другого устройства выключена.	Включите функцию <i>Bluetooth</i> в настройках другого устройства.
	Другое устройство не настроено для передачи аудиосигнала по <i>Bluetooth</i> данному устройству.	Убедитесь, что функция <i>Bluetooth</i> другого устройства настроена корректно.
	Другое устройство не настроено для подключения к данному.	Настройте другое устройство для подключения к данному.
	Громкость другого устройства установлена на минимум.	Увеличьте уровень громкости.

Прием DAB-сигнала (только MCR-B043D)

Проблема	Причина	Решение
Не удается настроить ни одну DAB-станцию	Не была выполнена процедура начального сканирования.	Выполните процедуру начального сканирования (☞ стр. 11).
	В вашем регионе нет DAB-покрытия.	Обратитесь к дилеру или посетите веб-сайт WorldDMB по адресу “http://www.worlddab.org”, чтобы узнать, где в вашем регионе есть DAB-покрытие.
	DAB-сигнал слишком слабый.	Измените высоту, направление или расположение антенны.
Не удается успешно выполнить процедуру начального сканирования, и на дисплее передней панели отображается “Not Found”.	В вашем регионе нет DAB-покрытия. Обратитесь к дилеру или посетите веб-сайт WorldDMB по адресу “http://www.worlddab.org”, чтобы узнать, где в вашем регионе есть DAB-покрытие.	
Уровень приема DAB-станции слабый.	DAB-сигнал слишком слабый.	Измените высоту, направление или расположение антенны.
Присутствуют шумовые помехи (например, шипение, потрескивание или дребезжание).	Переместите антенну.	
		DAB-сигнал слишком слабый.
Информация о DAB-станции не отображается, или отображается неточная информация.	DAB-станция может быть временно недоступна, или станция DAB-вещания не предоставляет такой информации.	Обратитесь на станцию DAB-вещания.

Прием FM-радиостанций

Проблема	Причина	Решение
Большое количество шума.	Неправильно подключена антенна.	Убедитесь, что антенна подключена правильно (☞ стр. 4), или используйте имеющуюся в продаже наружную антенну.
	Антенна расположена слишком близко к устройству или к электронному прибору.	Расположите антенну на максимально далеком расстоянии от устройства или электронного прибора.
Большое количество шума во время стереофонического вещания.	Выбранная радиостанция находится далеко от места приема или в регионе слабый радиосигнал.	Попробуйте выполнить ручную настройку, чтобы улучшить качество сигнала (☞ стр. 15), или используйте имеющуюся в продаже наружную антенну.
Слабый радиосигнал даже при использовании наружной антенны. (Звук искажен.)	Имеет место многолучевое отражение или другие радиопомехи.	Измените высоту, направление или расположение антенны (☞ стр. 4).

Пульт ДУ

Проблема	Причина	Решение
Пульт ДУ работает ненадлежащим образом.	Пульт ДУ находится за пределами рабочего диапазона.	Для получения информации о пределах рабочего диапазона пульта ДУ см. раздел “Использование пульта ДУ” (☞ стр. 1).
	На приемник сигнала пульта ДУ на устройстве (☞ стр. 2) попадают прямые солнечные лучи или свет (от флуоресцентной лампы инверторного типа).	Измените освещение или положение устройства.
	Истек срок годности батарейки.	Замените батарейку на новую (☞ стр. 1).
	Между приемником сигнала пульта ДУ на устройстве (☞ стр. 2) и пультом ДУ находится препятствие.	Устраните препятствие.

ПРИМЕЧАНИЯ О ДИСКАХ И УСТРОЙСТВАХ USB

Информация о CD-дисках

Это устройство поддерживает диски аудио CD, CD-R*, CD-RW со следующими логотипами.



* ISO 9660 формат CD-R/RW



Данное устройство способно воспроизводить диски, имеющие любой из перечисленных выше логотипов. Логотип диска напечатан на диске и обложке диска.



- Не загружайте в данное устройство диски любых других типов. Это может привести к повреждению устройства.
- Диски CD-R/RW не удастся воспроизвести, если они не были финализированы.
- В зависимости от характеристик диска или условий записи воспроизведение некоторых дисков может быть невозможным.
- Не используйте диски нестандартной формы (например, в виде сердца).
- Не используйте диски, на поверхности которых имеется много царапин.
- Не вставляйте диски, имеющие трещины, деформированные или склеенные диски.
- Не используйте диски размером 8 см.

Обращение с диском

- Не прикасайтесь к поверхности диска. Держите диск за края (и центральное отверстие).
- Не используйте карандаш или маркер с заостренным концом для нанесения надписей на диск.
- Не применяйте к диску клейкую ленту, наклейки, клей и т.д.
- Не используйте защитное покрытие с целью предотвращения возникновения царапин на диске.
- Не вставляйте одновременно более одного диска в слот для диска. Это может привести к повреждению данного устройства и самих дисков.
- Не вставляйте посторонние предметы в слот для диска.
- Не подвергайте диски воздействию прямых солнечных лучей, высокой температуры, высокой влажности или пыльных условий.

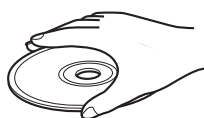

Предупреждение



- В случае загрязнения диска протрите его чистой, сухой тканью от центра к краям. Не используйте жидкость для стирания надписей или разбавитель.

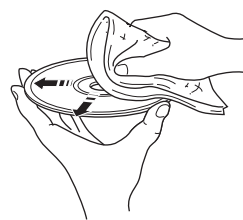

- Во избежание возникновения неисправности не используйте недоступное в продаже средство для очистки линз.

Информация о USB-устройствах

Это устройство поддерживает запоминающие USB-устройства большой емкости (например, устройства флэш-памяти или портативные аудиопроигрыватели), в которых используется формат FAT16 или FAT32.



- Некоторые устройства могут работать неправильно, даже если они удовлетворяют техническим требованиям.
- Не подключайте другие устройства, отличные от запоминающих USB-устройств большой емкости (например, зарядные USB-устройства или USB-концентраторы), персональные компьютеры, устройства для чтения карт памяти, внешние жесткие диски и т.д.
- Компания Yamaha не будет нести ответственность за какой бы то ни было ущерб или потерю данных на USB-устройстве, произошедшие во время его подключения к данному устройству.
- Воспроизведение и подача питания на USB-устройства всех типов не гарантируется.
- USB-устройства с кодировкой использовать нельзя.

О файлах MP3 и WMA



- Устройство может воспроизводить следующие типы файлов.

Файл	Скорость передачи данных (кбит/с)	Частота дискретизации (кГц)
MP3	8–320**	16–48
WMA	16–320**	22,05–48

** Поддерживается постоянная и переменная скорость передачи данных.

- Ниже приведено максимальное количество файлов/папок, которое можно воспроизвести на устройстве.

	CD с данными	USB-устройство
Максимальное общее количество файлов	512	9999
Максимальное количество папок	255	999
Максимальное количество файлов в одной папке	511	255

- Воспроизведение файлов, защищенных авторским правом, не поддерживается.

ТЕХНИЧЕСКИЕ ХАРАКТЕРИСТИКИ

◆ РАЗДЕЛ ПРОИГРЫВАТЕЛЯ

CD

- Носитель CD, CD-R/RW
- Аудиоформат аудио CD, MP3, WMA

USB-устройство

- Аудиоформат MP3, WMA

AUX

- Входной разъем мини-штекер СТЕРЕО 3,5 мм

◆ РАЗДЕЛ Bluetooth

- Версия *Bluetooth* вер. 3.0
- Поддерживаемый профиль A2DP, AVRCP
- Поддерживаемые кодеки SBC
- Выходная мощность беспроводной сети *Bluetooth* Класс 2
- Максимальное расстояние между устройствами 10 м (без препятствий)

◆ РАЗДЕЛ УСИЛИТЕЛЯ

- Максимальная выходная мощность 15 Вт + 15 Вт (6 Ω 1 кГц, 10 % КИС)
- Наушники мини-штекер СТЕРЕО 3,5 мм (адаптивное сопротивление от 16 до 32 Ω)
- Характеристики эквалайзера
EQ Low (низкие частоты)/EQ Mid (средние частоты)/
EQ High (высокие частоты) ±10 дБ

◆ РАЗДЕЛ ТЮНЕРА

Диапазон настройки

- DAB/DAB+ (только MCR-B043D) от 174 до 240 МГц (диапазон III)
- FM от 87,50 до 108,00 МГц

◆ РАЗДЕЛ ДИНАМИКА

- Тип широкополосная фазоинверторная система с магнитным экранированием
- Головка 11-см конического типа ×1
- Частотная характеристика от 50 до 20 кГц (–10 дБ)
- Размеры (Ш × В × Г) 129 × 126 × 251 мм
- Вес 1,5 кг

◆ ОБЩИЕ ХАРАКТЕРИСТИКИ

- Источник питания 230 В переменного тока, 50 Гц
- Энергопотребление 30 Вт
- Энергопотребление в режиме ожидания 3,5 Вт или меньше (NORMAL)/0,5 Вт или меньше (ECO)
- Размеры (Ш × В × Г) (MCR-B043) 180 × 130 × 276 мм
..... (MCR-B043D) 180 × 130 × 281 мм
- Вес 2,6 кг

Технические характеристики могут быть изменены без предварительного уведомления.

Мы, компания Yamaha Music Europe GmbH, настоящим заявляем, что данное устройство соответствует основным требованиям и другим соответствующим положениям Директивы 1999/5/ЕС.

Yamaha Music Europe GmbH

Siemensstr. 22-34 25462 Rellingen, Germany
Тел: +49-4101-303-0



БЕЗОПАСНОЕ ИСПОЛЬЗОВАНИЕ ЛАЗЕРА

Данное устройство содержит лазер. Из-за опасности травмы глаз, снимать крышку или обслуживать данное устройство должен только сертифицированный обслуживающий персонал.

ОПАСНОСТЬ

Данное устройство в открытом состоянии излучает видимые лазерные лучи. Не допускайте прямого воздействия лазерных лучей на глаза. Когда данное устройство подключено к розетке, не заглядывайте внутрь устройства через слот для диска и другие отверстия.

Bluetooth

- *Bluetooth* это технология для беспроводной связи устройств, находящихся на расстоянии около 10 метров друг от друга и использующих частотный диапазон 2,4 ГГц – диапазон, использование которого не требует лицензирования.
- *Bluetooth* является зарегистрированным товарным знаком *Bluetooth SIG* и используется компанией Yamaha в соответствии с лицензионным соглашением.

Описание связи по Bluetooth

- Диапазон 2,4 ГГц, используемый устройствами, совместимыми с *Bluetooth*, это диапазон радиочастот, применяемый для многих типов оборудования. Наряду с тем, что устройства, совместимые с *Bluetooth*, используют технологию, минимизирующую воздействие на другие устройства, которые используют тот же диапазон, такое воздействие может привести к уменьшению скорости или расстояния передачи данных, а в некоторых случаях и к обрыву связи.
- Скорость передачи сигнала, а также расстояние, на которое его можно передать, варьируется в зависимости от расстояния между коммутируемыми устройствами, наличия препятствий, радиопомех и типа оборудования.
- Компания Yamaha не гарантирует возможность беспроводной коммутации между данным устройством и всеми другими устройствами, совместимыми с функцией *Bluetooth*.

Информация для пользователей по сбору и утилизации старой аппаратуры и использованных батареек



Эти знаки на аппаратуре, упаковках и в сопроводительных документах указывают на то, что подержанные электрические и электронные приборы и батарейки не должны выбрасываться вместе с обычным домашним мусором.



Для правильной обработки, хранения и утилизации старой аппаратуры и использованных батареек, пожалуйста сдавайте их в соответствующие сборные пункты, согласно вашему национальному законодательству и директив 2002/96/ЕС и 2006/66/ ЕС.



Pb

При надлежащей утилизации этих товаров и батареек, вы помогаете сохранять ценные ресурсы и предотвращать вредное влияние на здоровье людей и окружающую среду, которое может возникнуть из-за несоответствующего обращения с отходами.

За более подробной информацией о сборе и утилизации старых товаров и батареек, пожалуйста обращайтесь в вашу локальную администрацию, в ваш приёмный пункт или в магазин где вы приобрели эти товары.

[Информация по утилизации в других странах за пределами Европейского Союза]

Эти знаки действительны только на территории Европейского Союза. Если вы хотите избавиться от этих предметов, пожалуйста обратитесь в вашу локальную администрацию или продавцу и спросите о правильном способе утилизации.

Обратите внимание на знак для батареек (два знака на задней стороне):

Этот знак может использоваться в комбинации со знаком указывающим о содержании химикалий. В этом случае это удовлетворяет требованиям установленными Директивой по использованию химикалий.

Лазер

Тип	полупроводниковый лазер GaAs/ GaAlAs
Длина волны	790 нм
Выходная мощность	7 мВт

ПРЕДОСТЕРЕЖЕНИЕ

Использование органов управления или произведение настроек или выполнение процедур, не указанных в данной инструкции, может отразиться на выделении опасной радиации.

При возникновении цветных пятен на дисплее или помех во время использования устройства вблизи телевизора переместите аудиосистему подальше от телевизора.

Не используйте данное устройство ближе, чем в 22 см от людей с имплантированным кардиостимулятором или дефибриллятором.

Радиоволны могут оказать влияние на электронные устройства медицинского назначения.
Не используйте данный аппарат вблизи таких устройств или в медицинских учреждениях.

Пользователь устройства не должен проводить инженерный анализ, декомпилировать, изменять или дезассемблировать программное обеспечение, используемое в данном устройстве, ни частично, ни в целом. Корпоративные пользователи, сотрудники самой корпорации и их партнеры по бизнесу должны соблюдать договорные запреты, оговоренные в данной статье. Если условия данной статьи или данного договора не могут быть соблюдены, пользователь должен незамедлительно прекратить использование программного обеспечения.

VAROITUS

Muiden kuin tässä esitettyjen toimintojen säädön tai asetusten muutto saattaa altistaa vaaralliselle säteilylle tai muille vaarallisille toiminnoille.

DK

Advarsel: Usynlig laserstråling ved åbning når sikkerhedsafbrydere er ude af funktion. Undgå udsættelse for stråling.

Bemærk: Netafbryderen SYSTEM OFF/Standby er sekundært indkoblet og afbryder ikke strømmen fra nettet. Den indbyggede netdel er derfor tilsluttet til lysnettet så længe netstikket sidder i stikkontakten.

N

Observer: Nettbryteren SYSTEM OFF/Standby er sekundært innkopleet. Den innebygdenetdelen er derfor ikke frakopleet nettet så lenge apparatet er tilsluttet nettkontakten.

S

Klass 1 laseraparatt

Varning! Om apparaten används på annat sätt än i denna bruksanvisning specificerats, kan användaren utsättas för osynlig laserstrålning, som överskrider gränsen för laserklass 1.

Observera! Strömbrytaren SYSTEM OFF/Standby är sekundärt kopplad och inte bryter inte strömmen från nätet. Den inbyggda nät delen är därför ansluten till elnätet så länge stickproppen sitter i vägguttaget.

SF

Luokan 1 laserlaite

Varoitus! Laitteen käyttäminen muulla kuin tässä käyttöohjeessa mainitulla tavalla saattaa altistaa käyttäjän turvallisuusluokan 1 ylittävälle näkymättömälle lasersäteilylle.

Oikeus muutoksiin varataan. Laite ei saa olla alttiina tippu- ja roiskevedelle.

Huom. Toiminnanvalitsin SYSTEM OFF/Standby on kytketty toisipuolelle, eikä se kytkä laitetta irti sähköverkosta.

Sisäänrakennettu verkko-osa on kytkettynä sähköverkkoon aina silloin, kun pistoke on pistorasiassa.

VARO!

AVATTAESSA JA SUOJALUKITUS OHITETTAESSA OLET ALTTIINA NÄKYMÄTTÖMÄLLE LASERSÄTEILYLLE. ÄLÄ KATSO SÄ TEESEEN.

WARNING!

OSYNLIG LASERSTRÅLNING NÄR DENNA DEL ÄR ÖPPNAD OCH SPÄRREN ÄR URKOPPLAD. BETRakta EJ STRÅLEN.

The laser component in this product is capable of emitting radiation exceeding the limit for Class 1.
Le laser de cet appareil peut émettre un rayonnement dépassant les limites de la classe 1.
Die Laser-Komponente in diesem Produkt kann eine Strahlung abgeben, die den Grenzwert der Klasse 1 übersteigt.
Laserkomponenten i denna apparat kan avge en strålning som överskrider gränsvärdet för klass 1.
Il laser contenuto in questo prodotto è in grado di emettere radiazioni eccedenti i limiti fissati per la Classe 1.
El componente láser de este producto es capaz de emitir radiación que sobrepasa el límite establecido para la clase 1.
De laser component in dit product is in staat stralen te produceren die de limiet voor Klasse 1 overstijgen.
Лазерный компонент данного изделия может выделять радиацию, превышающую ограниченный уровень радиации для Класса 1.

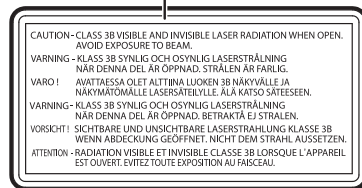
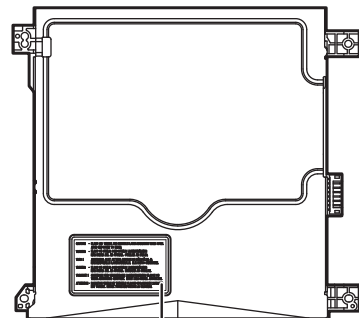
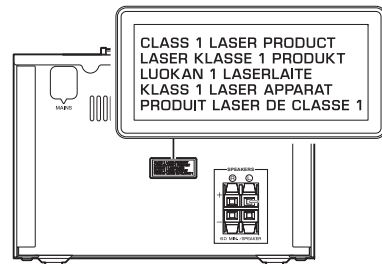

Important Notice: Guarantee Information for customers in EEA* and Switzerland For detailed guarantee information about this Yamaha product, and Pan-EEA* and Switzerland warranty service, please either visit the website address below (Printable file is available at our website) or contact the Yamaha representative office for your country. * EEA: European Economic Area	English
Remarque importante: informations de garantie pour les clients de l'EEE et la Suisse Pour des informations plus détaillées sur la garantie de ce produit Yamaha et sur le service de garantie applicable dans l'ensemble de l'EEE ainsi qu'en Suisse, consultez notre site Web à l'adresse ci-dessous (le fichier imprimable est disponible sur notre site Web) ou contactez directement Yamaha dans votre pays de résidence. * EEE : Espace Economique Européen	Français
Wichtiger Hinweis: Garantie-Information für Kunden in der EWR* und der Schweiz Für nähere Garantie-Information über dieses Produkt von Yamaha, sowie über den Pan-EWR*- und Schweizer Garantieservice, besuchen Sie bitte entweder die folgend angegebene Internetadresse (eine druckfähige Version befindet sich auch auf unserer Webseite), oder wenden Sie sich an den für Ihr Land zuständigen Yamaha-Vertrieb. *EWR: Europäischer Wirtschaftsraum	Deutsch
Viktigt: Garantiinformation för kunder i EES-området* och Schweiz För detaljerad information om denna Yamahaprodukt samt garantiservice i hela EES-området* och Schweiz kan du antingen besöka nedanstående webbadress (en utskriftsvänlig fil finns på webbplatsen) eller kontakta Yamahas officiella representant i ditt land. * EES: Europeiska Ekonomiska Samarbetsområdet	Svenska
Avviso importante: informazioni sulla garanzia per i clienti residenti nell'EEA* e in Svizzera Per informazioni dettagliate sulla garanzia relativa a questo prodotto Yamaha e l'assistenza in garanzia nei paesi EEA* e in Svizzera, potete consultare il sito Web all'indirizzo riportato di seguito (è disponibile il file in formato stampabile) oppure contattare l'ufficio di rappresentanza locale della Yamaha. * EEA: Area Economica Europea	Italiano
Aviso importante: información sobre la garantía para los clientes del EEE* y Suiza Para una información detallada sobre este producto Yamaha y sobre el soporte de garantía en la zona EEE* y Suiza, visite la dirección web que se incluye más abajo (la versión del archivo para imprimir esta disponible en nuestro sitio web) o póngase en contacto con el representante de Yamaha en su país. * EEE: Espacio Económico Europeo	Español
Belangrijke mededeling: Garantie-informatie voor klanten in de EER* en Zwitserland Voor gedetailleerde garantie-informatie over dit Yamaha-product en de garantieservice in heel de EER* en Zwitserland, gaat u naar de onderstaande website (u vindt een afdrukbaar bestand op onze website) of neemt u contact op met de vertegenwoordiging van Yamaha in uw land. * EER: Europese Economische Ruimte	Nederlands

<http://europe.yamaha.com/warranty/>

