

PROLOGY

DVU-750

АВТОМОБИЛЬНЫЙ МУЛЬТИМЕДИЙНЫЙ ЦЕНТР



 MMS

Автомобильный мультимедийный центр
Prology DVU-750
Произведено в Китае
Изготовитель и импортёр: АО «Фирма «ММС»
127220, г. Москва, Писцовая, д. 1А

EAC

ТЕХПОДДЕРЖКА: 8 800 333 03 23
Бесплатный звонок по России

РУКОВОДСТВО ПОЛЬЗОВАТЕЛЯ ►

► СОДЕРЖАНИЕ

Назначение устройства	2
Комплект поставки	2
Рекомендации по эксплуатации и меры предосторожности	2
Внешний вид устройства и элементы управления	3
Элементы управления на пульте дистанционного управления	4
Использование пульта дистанционного управления	4
Основные операции по управлению сенсорной панелью	5
Главное меню	5
Общие операции	6
Режим радиоприемника	7
Использование карт памяти USB/microSD	9
Воспроизведение медиафайлов	10
Режим Bluetooth	12
Режимы AV-IN и AUX	15
Настройки	16
Настройки звука	17
Программирование штатных кнопок управления воспроизведением, находящихся на рулевом колесе автомобиля	18
Технические характеристики	20
Установка устройства	21
Схема подключения	23
Назначение отдельных проводов и разъемов на задней панели устройства	24
Технические допуски на возможные незначительные дефекты изображения	26
Эксплуатация устройства, неисправности и их устранение	26
Хранение, транспортирование, ресурс, утилизация	29
Условия гарантии	29
Расшифровка даты выпуска устройства, указанной в серийном номере	29

Руководство пользователя определяет порядок установки и эксплуатации автомобильного мультимедийного центра (далее - «устройство») в автомобиле с напряжением бортовой сети 12 В.

В связи с постоянной работой по совершенствованию устройства, повышающей его надёжность и улучшающей эксплуатационные характеристики, в конструкцию и меню управления могут быть внесены изменения, не отражённые в настоящем Руководстве.

Прежде чем включить устройство, внимательно ознакомьтесь с настоящим Руководством пользователя.

▶ НАЗНАЧЕНИЕ УСТРОЙСТВА

Устройство Prology DVU-750 монтажного размера 2DIN обеспечивает прием радиостанций в диапазонах FM/УКВ, воспроизведение аудио/видеофайлов, записанных на карты памяти USB/microSD; управление мобильным телефоном через интерфейс Bluetooth; а также передачу звука с других внешних источников.

▶ КОМПЛЕКТ ПОСТАВКИ

Устройство PROLOGY DVU-750

Декоративная рамка

Соединительные кабели

Пульт дистанционного управления

Краткое руководство пользователя

▶ РЕКОМЕНДАЦИИ ПО ЭКСПЛУАТАЦИИ И МЕРЫ ПРЕДОСТОРОЖНОСТИ



Для подачи питания на данное устройство может использоваться только источник питания с напряжением +12 В постоянного тока.



Не допускайте попадания жидкостей в устройство и не подвергайте его воздействию влаги.



Не закрывайте вентиляционные отверстия на корпусе.

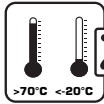

Избегайте воздействия на устройство высоких и низких температур.



Избегайте ударов и механических воздействий на устройство.



Не пытайтесь открывать корпус устройства и ремонтировать его самостоятельно.

▶ ВНЕШНИЙ ВИД УСТРОЙСТВА И ЭЛЕМЕНТЫ УПРАВЛЕНИЯ



- 1 - ИК-приемник сигналов пульта ДУ
- 2 - Сенсорный экран
- 3 - Встроенный микрофон
- 4 - Кнопка перехода к предыдущему файлу; пошагового поиска радиостанций в направлении уменьшения частоты настройки; при длительном нажатии - автоматический поиск радиостанций в направлении уменьшения частоты настройки ◀◀
- 5 - Кнопка включения/выключения питания устройства и отключения звука ⏻/M
- 6 - Кнопки перехода к следующему файлу; пошагового поиска радиостанций в направлении увеличения частоты настройки; при длительном нажатии - автоматический поиск радиостанций в направлении увеличения частоты настройки ▶▶
- 7 - Регулятор громкости и кнопка переключения источников сигнала
- 8 - Слот для карты памяти microSD с аудио/видеофайлами и файлами изображений
- 9 - Линейный аудиовход 3,5 мм mini-jack AUX
- 10 - Кнопка перезагрузки устройства RES
- 11 - Разъем для подключения карты памяти USB

► ЭЛЕМЕНТЫ УПРАВЛЕНИЯ НА ПУЛЬТЕ ДИСТАНЦИОННОГО УПРАВЛЕНИЯ

- 1 - Кнопка завершения телефонного вызова и переключения источников сигнала **~/SRC**
- 2 - Кнопка включения/выключения питания устройства и отключения звука **⏻/MUTE**
- 3 - Кнопка приема телефонного вызова и выбора диапазона радиоприемника **~/BAND**
- 4 - Кнопка автоматического сохранения настройки на радиостанции в памяти устройства / сканирования предварительно настроенных радиостанций **AMS**
- 5 - Кнопка переключения режимов воспроизведения медиафайлов (аудиофайлов, видеофайлов или файлов изображений) **A.V.P.**
- 6 - Кнопка выбора языка звукового сопровождения видеофайлов и ввода цифры 0 **AUDIO/0**
- 7 - Кнопки цифрового ввода 1..6
- 8 - Кнопка управления режимом повторного воспроизведения и ввода цифры 7 **RPT/7**
- 9 - Кнопка включения режима сканирования треков и ввода цифры 8 **INT/8**
- 10 - Кнопка паузы/возобновления воспроизведения **▶/||**
- 11 - Кнопки перехода к предыдущему/следующему файлу; пошагового поиска радиостанций; при длительном нажатии - автоматический поиск радиостанций **◀◀ / ▶▶**
- 12 - Кнопки регулировки уровня громкости **VOL -/+**
- 13 - Кнопка перехода в главное меню **MENU**
- 14 - Кнопка выбора языка субтитров видеофайлов и ввода цифры 9 **SUB-T/9**

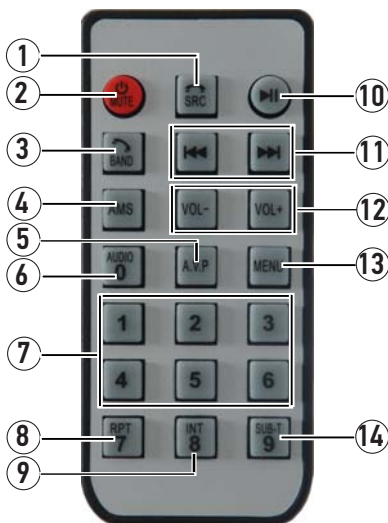

► ИСПОЛЬЗОВАНИЕ ПУЛЬТА ДИСТАНЦИОННОГО УПРАВЛЕНИЯ

- При использовании пульта дистанционного управления направляйте его на встроенный ИК-приемник сигналов ДУ.
- Дальность действия пульта дистанционного управления составляет 4-5 метров.
- Отклонение по горизонтали от прямого направления на ИК-приемник не должно превышать 30 градусов.

► Установка батареек в пульт дистанционного управления

- 1 - Откройте батарейный отсек, расположенный в нижней части пульта ДУ.
- 2 - Установите новую батарейку, контакт с маркировкой «+» должен находиться вверху. Затем закройте крышку. Рекомендуемый тип литиевых батареек – CR2025.

Осторожно!

- Никогда не используйте металлический пинцет или другой подобный инструмент для того, чтобы держать батарейку. Это может привести к короткому замыканию.
- Никогда не разбирайте батарейки, не подвергайте их сильному нагреванию и не кладите их в воду, так как это может привести к их нагреванию с большим выделением тепла.
- Когда заряд батареек израсходован, они должны быть утилизированы в соответствии с местными законами.

▶ ОСНОВНЫЕ ОПЕРАЦИИ ПО УПРАВЛЕНИЮ СЕНСОРНОЙ ПАНЕЛЬЮ

Данное устройство оборудовано сенсорным интерактивным дисплеем. Перед первым использованием необходимо снять защитную пластиковую пленку. Иначе сенсорный экран может работать ненадлежащим образом.

Управление параметрами осуществляется нажатиями и движениями пальцев по экрану.

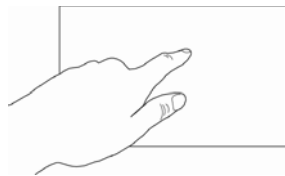

ВНИМАНИЕ!

— Не используйте металлические или острозаточенные предметы для управления сенсорным интерактивным дисплеем. Также не прилагайте чрезмерных усилий при касаниях экрана.

▶ ГЛАВНОЕ МЕНЮ

Для входа в главное меню коснитесь иконки  в правом верхнем углу сенсорного экрана либо нажмите кнопку **MENU** (13) на пульте ДУ. Для выбора необходимого режима коснитесь соответствующей иконки на экране.

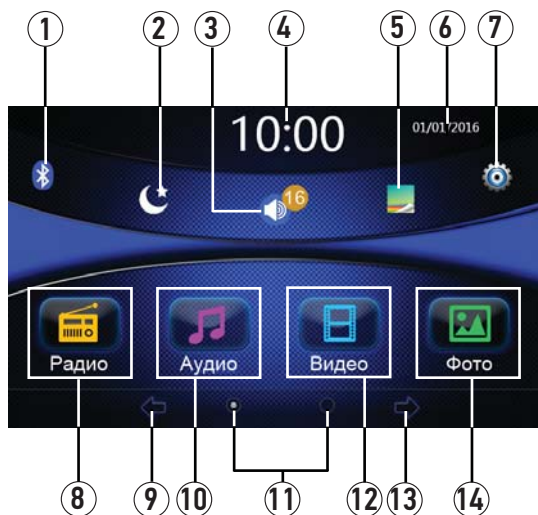

- 1 - Иконка перехода в режим Bluetooth (при подключении к телефону подсвечивается синим цветом)
- 2 - Иконка переключения режимов подсветки экрана
- 3 - Иконка регулировки громкости и отображение ее текущего уровня
- 4 - Текущее время
- 5 - Иконка смены фона экранного меню
- 6 - Текущая дата
- 7 - Иконка перехода в меню настроек
- 8 - Иконка перехода в режим радиоприемника
- 9 - Иконка перехода на предыдущую страницу меню
- 10 - Иконка перехода в режим воспроизведения аудиофайлов
- 11 - Индикация выбранной страницы меню (можно использовать как иконки перехода)
- 12 - Иконка перехода на следующую страницу меню
- 13 - Кнопка MENU на пульте ДУ
- 14 - Иконка перехода в режим просмотра фотографий

- 12 - Иконка перехода в режим воспроизведения видеофайлов
- 13 - Иконка перехода на вторую страницу меню
- 14 - Иконка перехода в режим воспроизведения файлов изображений



- 15 - Иконка перехода в режим аудио/видеохода AV IN (разъем mini-jack на задней панели устройства)
- 16 - Иконка перехода в режим Bluetooth
- 17 - Иконка перехода в режим аудиовхода AUX IN (разъем mini-jack на передней панели устройства)

► ОБЩИЕ ОПЕРАЦИИ

► Включение устройства

Для включения устройства нажмите кнопку **⏻/MUTE (2)** на пульте ДУ или кнопку **⏻/M (5)** на передней панели.

► Выключение устройства

Для выключения устройства нажмите и удерживайте кнопку **⏻/MUTE (2)** на пульте ДУ или кнопку **⏻/M (5)** на передней панели.

► Регулировка громкости

Для увеличения/уменьшения громкости вращайте регулятор громкости (7) на передней панели по часовой стрелке / против часовой стрелки, касайтесь иконки **🔊 (3)** в главном меню, либо нажимайте кнопки **VOL+** и **VOL-** (12) на пульте ДУ.

► Отключение звука

Для отключения звука устройства нажмите кнопку **⏻/MUTE (2)** на пульте ДУ или кнопку **⏻/M (5)** на передней панели. Для включения звука нажмите ту же кнопку еще раз. Также любые операции по изменению уровня громкости автоматически отменяют режим отключения звука.

► Выбор режима (источника сигнала)

Нажимайте кнопку **⏮/SRC (1)** на пульте ДУ или кнопку регулятора (7) на передней панели для поочередного выбора одного из источников сигнала. Либо коснитесь одной из иконок в главном меню.

► Управление режимом подсветки ЖК-экрана

Нажимайте иконку ☀/☾* (2) в главном меню для изменения режима яркости подсветки экрана. Всего доступно 3 режима: дневной, ночной и выключенный. Для обратного включения экрана необходимо коснуться его в любом месте.

► Кнопка сброса

Кнопка сброса **RES** находится на передней панели (10) и для ее нажатия следует воспользоваться шариковой ручкой или другим подобным заостренным предметом. Кнопка находится в отверстии на корпусе устройства, что позволяет избежать ее случайного нажатия. После нажатия данной кнопки устройство выключится. Из памяти устройства будут стерты все сохраненные радиостанции и настройки времени, а также все настройки устройства вернутся в первоначальное значение. Данная кнопка должна быть нажата при появлении на дисплее ошибочной индикации или при неверном функционировании устройства.

Примечание. Если после нажатия кнопки **RES** устройство продолжает работать неправильно, полностью отключите питание устройства (отсоединив желтый и красные провода (стр. 23)), затем восстановите питание и проверьте работоспособность устройства. Если устройство по прежнему не работает, обратитесь в сертифицированный сервисный центр.

► РЕЖИМ РАДИОПРИЕМНИКА

При необходимости переключения устройства в режим работы радиоприемника последовательно нажимайте кнопку **SRC** (1) на пульте ДУ или кнопку регулятора (7) на передней панели, пока на дисплее не появится режим радиоприемника; либо выберите в главном меню иконку **Радио** (8):

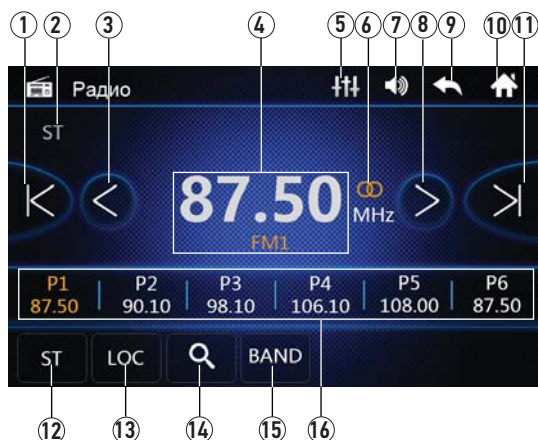

- 1 - Иконка автоматического поиска радиостанций в направлении уменьшения частоты
- 2 - Индикация включенного режима стереоприема
- 3 - Иконка ручного поиска радиостанций в направлении уменьшения частоты
- 4 - Информация о текущем диапазоне и частоте прослушиваемой радиостанции
- 5 - Иконка перехода в меню настроек звука
- 6 - Индикация приема текущей радиостанции в стереорежиме
- 7 - Иконка регулировки уровня громкости
- 8 - Иконка ручного поиска радиостанций в направлении увеличения частоты
- 9 - Иконка возврата в предыдущее меню

- 10 - Иконка перехода в главное меню
- 11 - Иконка автоматического поиска радиостанций в направлении увеличения частоты
- 12 - Иконка включения/отключения стереофонического режима приема
- 13 - Иконка переключения местного/дальнего режимов приема
- 14 - Иконка автоматического поиска и сохранения радиостанций в память устройства
- 15 - Иконка переключения диапазонов радиоприемника
- 16 - Иконки предварительных настроек на радиостанции





► Выбор диапазона радиоприемника

Для переключения диапазонов радиоприемника нажимайте кнопку /BAND на пульте ДУ (3) или сенсорную иконку BAND (15) в экранном меню. Диапазоны будут переключаться циклически в следующем порядке:





FM1 → FM2 → FM3...

Примечание. Диапазон FM3 соответствует диапазону УКВ.

► Автоматическая настройка на радиостанцию

Нажмите кнопку  (11) на пульте ДУ, (6) на передней панели или сенсорную иконку  (11) в экранном меню для настройки на радиостанцию в направлении увеличения частоты настройки. Нажмите кнопку  (11) на пульте ДУ, (4) на передней панели или сенсорную иконку  (11) в экранном меню для настройки на радиостанцию в направлении уменьшения частоты настройки.

► Ручная настройка на радиостанцию

Для пошаговой настройки на радиостанцию в направлении увеличения частоты нажмите и удерживайте кнопку  (11) на пульте ДУ, (6) на передней панели или нажимайте сенсорную иконку  (8) в экранном меню. Для настройки на радиостанцию в направлении уменьшения частоты нажмите и удерживайте кнопку  (11), (4) на передней панели или нажимайте сенсорную иконку  (3) в экранном меню.

► Автоматическая настройка на радиостанции с сохранением в памяти

Нажмите и удерживайте кнопку AMS (4) на пульте ДУ или сенсорную иконку  (14) в экранном меню.

Шесть станций выбранного FM-диапазона с наиболее мощным сигналом будут автоматически найдены и занесены в память устройства, заменив ранее сохраненные радиостанции.

Для остановки автоматической настройки нажмите кнопку AMS или иконку .

► Ручное сохранение прослушиваемой радиостанции в памяти

Во время приёма радиостанции:

Нажмите и удерживайте одну из кнопок 1–6 (7) на пульте ДУ или одну из сенсорных иконок P1–P6 (16) в экранном меню.

Радиостанции записываются вместо ранее сохранённых, стирая частоту настройки предыдущей радиостанции из памяти.

► Вызов радиостанций, сохраненных в памяти устройства

Нажмите одну из кнопок 1–6 (7) на пульте ДУ или одну из сенсорных иконок P1–P6 (16) в экранном меню.

► Сканирование сохраненных радиостанций

Нажмите кнопку AMS (4) на пульте ДУ или сенсорную иконку  (14) в экранном меню. Во время сканирования радиоприемник будет последовательно каждые 5 секунд настраиваться на сохраненные радиостанции в первых двух FM-диапазонах.

► Выбор местного или дальнего режимов приема

В режиме местного приема чувствительность автопоиска немного снижена для наиболее точной настройки на радиостанции, уровень приема которых чрезмерно высок.

Для переключения режима приема нажимайте сенсорную иконку **LOC** (13) в экранном меню.

► Режимы стерео/моно

Радиоприемник автоматически обнаруживает стереорежим радиостанции FM, если ее сигнал достаточно силен. На дисплее в этом случае будет отображаться индикатор стерео-приема . Отключение стереофонического режима приема (режим моно) может понадобиться, если выбранная радиостанция принимается с сильным шумом или с помехами. Для этого нажмите сенсорную иконку **ST** (12) в экранном меню.

► ИСПОЛЬЗОВАНИЕ КАРТ ПАМЯТИ USB/MICROSD

► Подключение карт памяти USB

Подключите к разъему USB на передней панели (11) соответствующую карту памяти. Воспроизведение файлов начнется автоматически.

Для извлечения карты необходимо выйти из режима воспроизведения USB. После этого аккуратно, не прилагая излишних усилий, извлечь карту.

► Подключение карт памяти MicroSD

Вставьте в слот на передней панели устройства (8) контактами вперед карту памяти MicroSD. Срез карты памяти должен находиться вверху. Воспроизведение файлов на карте памяти microSD начнется автоматически.

Для извлечения карты необходимо выйти из режима воспроизведения SD. После этого нажать на карту (карта будет вытолкнута) и аккуратно извлечь ее из слота.

► Поддержка карт памяти USB/MicroSD

- Устройство поддерживает чтение карт памяти, содержащих форматы: MP3, FLAC, WMA, JPEG, MKV (файлы с разрешением выше чем 1280x720 могут воспроизводиться с задержками изображения и звука), MPEG4 (.avi, максимальное разрешение - 800x480 (DivX 3.11 - с битрейтом видео до 2 Мбит/с, DivX 4 - с битрейтом видео до 5 Мбит/с, DivX 5 - с битрейтом видео до 5 Мбит/с, XviD - с битрейтом видео до 5 Мбит/с, AVC - с битрейтом видео до 5 Мбит/с).
- Поддерживаются карты объемом до 32 Гб (объем поддерживаемой карты зависит от фирмы-изготовителя).
- Файловая система exFAT/FAT32/NTFS (максимальное количество файлов — 1000, максимальная вложенность каталогов - 12).
- Название файла: 128 символов (Юникод); русский язык поддерживается не во всех случаях.
- Информация ID3 TAG (версия 2.0): песня/исполнитель/альбом; русский язык поддерживается не во всех случаях.
- Поддерживается интерфейс USB 2.0.
- Не все виды USB-карт совместимы с данным устройством!

Примечание. Некоторые файлы могут не воспроизводиться в зависимости от формата, кодировки и состояния записи. Также на устройстве могут не воспроизводиться файлы, которые редактировались на ПК или ноутбуке.

▶ ВОСПРОИЗВЕДЕНИЕ МЕДИАФАЙЛОВ

После загрузки карты памяти USB или microSD последовательно нажимайте кнопку **A.V.P.** (5) на пульте ДУ для переключения режимов воспроизведения различных типов файлов (аудиофайлов, видеофайлов или файлов изображений).

▶ Меню управления воспроизведением аудиофайлов

После загрузки карты памяти USB или MicroSD вход в режим воспроизведения аудиофайлов происходит автоматически. Для этого на карте памяти должен находиться хотя бы один аудиофайл.

При необходимости переключения устройства в данный режим коснитесь в главном меню иконки **Аудио** (10). Меню управления воспроизведением аудиофайлов имеет следующий вид:



- ◀◀ – переход к предыдущему файлу; ускоренное воспроизведение в обратном направлении (нажатие с удерживанием).
- ▶/|| – пауза/возобновление воспроизведения.
- ▶▶ – переход к следующему файлу; ускоренное воспроизведение в прямом направлении (нажатие с удерживанием).
- 🔀/↔ – включение/отключение воспроизведения в произвольном порядке всех файлов на карте памяти USB/MicroSD.
- 🔁/↺ – управление режимом повторного воспроизведения.
- 🎚️ – переход к меню настроек звука.
- 🔊 – регулировка уровня громкости.
- ⬅️ – переход к списку воспроизведения медиафайлов, находящихся на картах памяти.
- 🏠 – переход в главное меню.

Повторное воспроизведение

Во время воспроизведения файла нажимайте сенсорную иконку 🔁/↺ в экранном меню или нажмите и удерживайте кнопку **RPT** (8) для выбора режима повторного воспроизведения – повтор одного файла или всех файлов.

Воспроизведение в произвольном порядке

Во время воспроизведения файла нажимайте сенсорную иконку 🔀/↔ в экранном меню для включения или отключения режима воспроизведения в произвольном порядке.

Воспроизведение файла по порядковому номеру

Во время воспроизведения файла при помощи цифровых кнопок пульта ДУ введите номер необходимого трека от 1 до 999.

Сканирующее воспроизведение

Для последовательного воспроизведения первых 10 секунд каждого трека, записанного на карте памяти, нажмите и удерживайте кнопку **INT/8** (9). На экране появится индикация «INT». Нажмите и удерживайте данную кнопку еще раз для остановки сканирования и продолжения воспроизведения текущего трека в обычном режиме.

► Меню управления воспроизведением видеофайлов

При необходимости переключения устройства в данный режим коснитесь в главном меню иконки **Видео** (12). Для отображения меню управления воспроизведением коснитесь экрана.

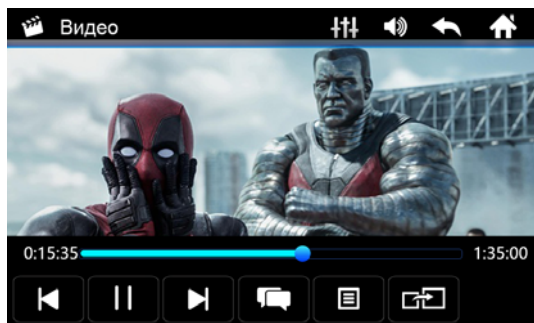

- ◀ – переход к предыдущему файлу; ускоренное воспроизведение в обратном направлении (нажатие с удерживанием).
- ▶/|| – пауза/возобновление воспроизведения.
- ▶ – переход к следующему файлу; ускоренное воспроизведение в прямом направлении (нажатие с удерживанием).
- 🗨️ – выбор языка звукового сопровождения.
- 📄 – выбор языка субтитров.
- 🖥️ – переключение изображения на внешний монитор (монитор устройства при этом отключится); чтобы переключить изображение обратно, коснитесь экрана устройства.
- ⚙️ – переход к меню настроек звука.
- 🔊 – регулировка уровня громкости.
- ⬅️ – переход к списку воспроизведения медиафайлов, находящихся на картах памяти.
- 🏠 – переход в главное меню.

Меню управления автоматически перестает отображаться, если в течение 5 секунд не производить никаких действий.

Выбор языка звукового сопровождения

Во время воспроизведения видеофайла последовательно нажимайте кнопку **AUDIO/0** на пульте ДУ (6) или сенсорную иконку 🗨️ в экранном меню для выбора одного из записанных языков звукового сопровождения.

Выбор языка субтитров

Во время воспроизведения видеофайла последовательно нажимайте кнопку **SUB-T/9** на пульте ДУ (14) или сенсорную иконку 📄 в экранном меню для выбора одного из записанных языков субтитров или для отключения субтитров, если они присутствуют.

► Меню управления просмотром файлов изображений

При необходимости переключения устройства в данный режим коснитесь в главном меню иконки **Фото** (14).

Автоматически начнется воспроизведение в режиме слайд-шоу всех файлов изображений, находящихся на карте памяти. Для остановки слайд-шоу коснитесь иконки ►/||, предварительно вызвав меню управления с помощью нажатия на центральную область экрана.

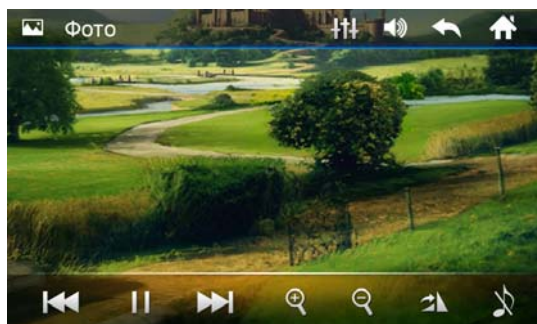

- ◀◀ – переход к предыдущему файлу.
- ►/|| – пауза/возобновление воспроизведения слайд-шоу.
- ▶▶ – переход к следующему файлу.
- 🔍 – увеличение изображения.
- 🔍 – уменьшение изображения.
- 🔄 – поворот изображения вправо на 90°.
- 🎵 / 🎵 – включение/отключение звукового сопровождения с карты памяти.
- 📶 – переход к меню настроек звука.
- 🔊 – регулировка уровня громкости.
- ⬅️ – переход к списку воспроизведения медиафайлов, находящихся на картах памяти.
- 🏠 – переход в главное меню.

Меню управления автоматически перестает отображаться, если в течение 5 секунд не производить никаких действий.

► Меню управления воспроизведением медиафайлов

После касания иконки ⬅️ в меню управления воспроизведением аудио-/видеофайлов или файлов изображений, на экране отобразится меню со списком файлов.

Нажмите на иконку 🎵, 📺 или 🖼️, чтобы отобразить на экране файлы соответствующего типа (аудиофайлы, видеофайлы или файлы изображений). Либо коснитесь иконки 🔍 для поиска файлов по каталогам. Для пролистывания списка файлов переместите ползунок полосы прокрутки вверх или вниз. Для воспроизведения файла нажмите на иконку его названия.

► РЕЖИМ BLUETOOTH

При необходимости переключения устройства в режим работы Bluetooth последовательно нажимайте кнопку **SRC** (1) на пульте ДУ или кнопку регулятора (7) на передней панели, пока на дисплее не появится данный режим, либо нажмите в главном меню иконку **Bluetooth** (1 или 16):

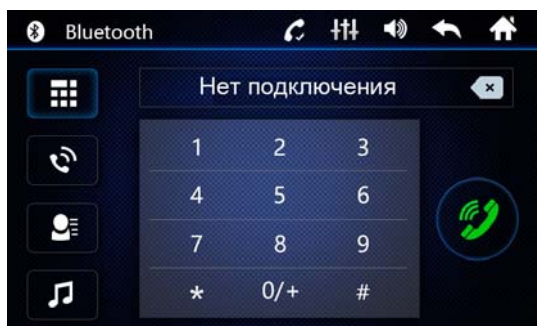

► Согласование мобильного телефона с устройством

Включите режим Bluetooth на Вашем мобильном телефоне.

Включите поиск устройств Bluetooth на Вашем телефоне. На экране телефона устройство по умолчанию определится как «**PROLOGY**». Коснитесь названия для сопряжения с устройством.

- В некоторых моделях мобильных телефонов требуется подтверждение соединения с устройством.
- Если мобильный телефон не смог определить модуль Bluetooth устройства за несколько попыток, возможно модуль Bluetooth Вашего телефона работает неправильно. Перезагрузите телефон и попробуйте снова.
- При успешном соединении с телефоном на экране появится сообщение **Подключено**.

Примечания.

- Одновременно к устройству может быть подключен только один мобильный телефон.
- Телефон должен находиться в зоне, обеспечивающей надежную мобильную связь (не более 5 метров).

► Соединение с телефоном

Если соединение выполнено, Вы можете управлять функциями мобильного телефона, такими как «хэндс-фри», загрузка списков вызовов и телефонная книга.

Есть 3 режима соединения:

- Соединение после включения питания

Модуль Bluetooth устройства автоматически соединится с последним подключенным телефоном через 10–60 секунд после включения питания.

- Автоматическое соединение

Если соединение было разорвано по причине удаления телефона из зоны видимости устройства, то при появлении телефона в зоне видимости устройства, соединение автоматически восстанавливается.

- Ручное соединение

Восстановить соединение можно также вручную, послав запрос с телефона.



Примечание. Некоторые мобильные телефоны автоматически отключают опцию Bluetooth после разрыва соединения, в этом случае устройство не сможет повторно подключиться к телефону.

► Разъединение



Разорвать соединение можно только с помощью телефона.

► Набор номера

Существует несколько способов набора номера:

- 1 - С помощью мобильного телефона.
- 2 - С помощью списка абонентов телефонной книги.
- 3 - С помощью списков вызовов.
- 4 - Вручную, с помощью иконок экранного меню или пульта ДУ. Для удаления последнего введенного символа нажмите сенсорную иконку . Нажмите иконку  на экране устройства для вызова абонента. При принятии абонентом звонка на экране отображается следующее меню:



Нажмите сенсорную иконку  на дисплее устройства или кнопку /SRC (1) на пульте ДУ для отмены вызова.

Для перехода в меню набора номера нажмите иконку .

Для перевода звонка с устройства на мобильный телефон во время разговора, нажмите сенсорную иконку . Для перевода звонка обратно на модуль Bluetooth устройства, нажмите данную иконку повторно.

Примечание. Некоторые модели мобильных телефонов автоматически переводят звонок на себя.

► Телефонная книга

Для перехода к телефонной книге нажмите иконку  экранного меню. При первом включении на экране появится диалоговое окно. Коснитесь иконки «Да» для загрузки телефонной книги в память устройства.

После того, как модуль Bluetooth устройства получит информацию об абонентах, коснитесь необходимого номера для выполнения вызова.

Примечание. Не все телефоны поддерживают загрузку телефонной книги.

► История вызовов

История вызовов состоит из 3 групп: входящих, исходящих и пропущенных звонков. Для их просмотра нажмите иконку . Коснитесь иконки «Да» для загрузки истории вызовов в память устройства. После того, как модуль Bluetooth устройства получит информацию о списке вызовов, выберите в нижней части одну из иконок для просмотра необходимой группы звонков:

 - иконка вызова списка исходящих звонков



 - иконка вызова списка входящих звонков



 - иконка вызова списка пропущенных звонков

Выберите необходимый номер из списка и коснитесь него для вызова.

Примечание. Не все телефоны поддерживают загрузку истории вызовов.

► Входящий вызов

Во время входящего вызова устройство автоматически переключается в режим Bluetooth. Нажмите сенсорную иконку  на экране устройства или кнопку /BAND (3) на пульте ДУ для принятия вызова.

Нажмите сенсорную иконку  на дисплее устройства или кнопку /SRC (1) на пульте ДУ для отмены вызова.



► Воспроизведение аудиофайлов

Вы можете прослушивать аудиофайлы, хранящиеся в телефоне, и управлять их воспроизведением с помощью устройства. Для этого телефон должен поддерживать профили A2DP/AVRCP.

После соединения с устройством включите воспроизведение аудиофайла в телефоне. Звук будет воспроизведен через акустические системы, подключенные к устройству.

Управлять воспроизведением аудиофайлов, хранящихся в мобильном телефоне, можно с помощью меню управления устройством. Для этого нажмите сенсорную иконку  в экранном меню. На дисплее отобразится следующее меню:



-  — воспроизведение/пауза.
-  — предыдущий трек.
-  — следующий трек.

Примечание. Не все мобильные телефоны поддерживают данные профили.

► РЕЖИМЫ AV-IN И AUX

Подключите внешний источник аудио/видеосигнала к разъему mini-jack на задней панели (режим AV IN), либо источник аудиосигнала к разъему mini-jack (9) на передней панели (режим AUX). Для просмотра или прослушивания сигнала с внешнего источника нажимайте кнопку SRC на пульте ДУ (1) или кнопку регулятора (7) на передней панели, пока на дисплее не появится режим AUX или AV IN. Либо нажмите иконку **AUX IN** или **AV IN** в главном меню устройства. На стр. 25 приведена подробная распиновка разъема AV-IN на задней панели.

▶ НАСТРОЙКИ

Для входа в меню настроек нажмите иконку  (7) в главном меню или нажмите кнопку **MENU** (13) на пульте ДУ.

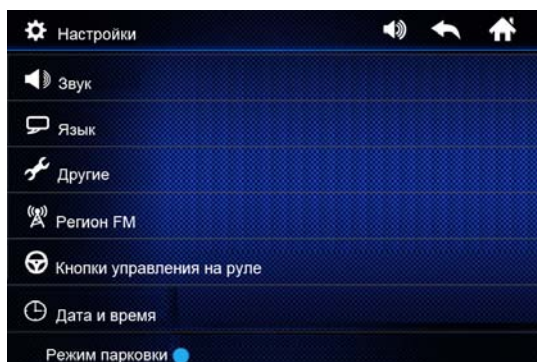

Для выбора и изменения необходимой опции нажимайте соответствующие иконки на сенсорном экране.

▶ Звук

С помощью данных аудионастроек Вы можете настроить звучание, наиболее приятное для Вашего слуха (подробнее см. на стр. 17).

▶ Язык

Выбор языка экранных меню устройства.

▶ Другое

Обновление ПО

Опция предназначена для обновления программного обеспечения.

Сброс настроек

Нажмите данную иконку для сброса всех настроек в состояние, которое было установлено при изготовлении устройства.

Экран

Данная опция позволяет регулировать такие параметры изображения, как яркость, контрастность, насыщенность и оттенок.

Калибровка

Данную операцию необходимо выполнить, если произошёл сбой в управлении сенсорным экраном, то есть изображение сенсорной иконки на экране не соответствует её действительному расположению.

Нажмите на указатель в центре экрана, указатель переместится. Повторяйте данную процедуру каждый раз по мере перемещения указателя по экрану, пока процесс калибровки не завершится.

В режим калибровки также можно войти с помощью пульта ДУ. Для этого нажмите и удерживайте кнопку ►/|| (10).

Установка фона

С помощью данной опции Вы можете выбрать один из предложенных вариантов фона для главного экрана.

► Регион радиоприема

При помощи данной функции можно выбрать частотные диапазоны и шаг настройки радиоприемника в соответствии со стандартами вещания в данном регионе. После смены региона при помощи данной настройки все сохраненные радиостанции удаляются из памяти устройства.

► Кнопки управления на руле

Программирование штатных кнопок управления воспроизведением, находящихся на рулевом колесе автомобиля (подробнее см. на стр. 18).

► Дата и время

С помощью данной опции установите текущие дату и время.

► Режим парковки

Если данная опция включена, то Вы можете просматривать видеофайлы и файлы изображений на экране устройства только после окончания движения и включения стояночного тормоза. Для реализации этой функции коричневый провод **BRAKE** (стр. 23) на задней панели устройства должен быть подключен в соответствии со схемой на стр. 25.

► НАСТРОЙКИ ЗВУКА

С помощью данных аудионастроек Вы можете настроить звучание, наиболее приятное для Вашего слуха.

Для входа в режим настройки звука нажмите сенсорную иконку ††, которая ображается в любом меню (кроме главного) в верхней части экрана.

Регулировка параметров звучания осуществляется непосредственно на сенсорном экране: коснитесь нужного параметра, регулятора или области.

Для изменения доступны следующие опции:

- Смещение баланса влево/вправо и вперед/назад.
- Регулировка нижних и верхних частот (НЧ/ВЧ).
- Одна пользовательская (Свой) и 5 предустановленных настроек (Классика, Поп, Рок, Джаз, Ударные).
- Включение и выключение звуковых сигналов, сопровождающих все нажатия на кнопки и иконки (Сигн. вкл./выкл).
- Включение и выключение функции тонкомпенсации (ТК вкл./выкл)
- Сброс текущих настроек звука (Сброс).

Через 4 секунды после выполнения последнего действия устройство автоматически переходит в предыдущее меню.

► ПРОГРАММИРОВАНИЕ ШТАТНЫХ КНОПОК УПРАВЛЕНИЯ ВОСПРОИЗВЕДЕНИЕМ, НАХОДЯЩИХСЯ НА РУЛЕВОМ КОЛЕСЕ АВТОМОБИЛЯ

Данный режим предназначен для работы со штатным резистивным пультом управления, расположенным на рулевом колесе автомобиля и предназначен для установки соответствия штатных кнопок управления воспроизведением, расположенных на рулевом колесе автомобиля, определенным функциям устройства.

Примечание. Данная функция может быть реализована только в автомобилях, имеющих резистивные кнопки управления, общий провод кнопки соединен с «массой» автомобиля.

ВНИМАНИЕ!

— Перед подключением к штатным кнопкам, расположенным на руле, пожалуйста, полностью прочитайте данный раздел инструкции. Реализация данной функции требует подключения к штатным системам автомобиля. Многие новые автомобили имеют низковольтные или мультиплексные системы, которые могут быть повреждены при использовании низкоомных проверочных приборов, например, проверочных ламп или логических пробников (которые используются для тестирования компьютеров). Для проверки всех штатных цепей автомобиля перед подключением устанавливаемой системы используйте только высококачественный цифровой мультиметр.

Рекомендуется не отсоединять аккумуляторную батарею, если автомобиль оборудован пневматической подушкой безопасности. Многие системы обеспечения безопасности, использующие пневматические подушки, после отключения питания будут показывать определенный код диагностики с помощью предупреждающих индикаторных лампочек, что может потребовать обращения в автосервис.

Для корректной работы данного режима необходимо подключить устройство к штатной электропроводке пульты управления воспроизведением на рулевом колесе автомобиля с использованием провода KEY 3, находящимся на задней панели устройства (стр. 23).

Провод «масса» (WHEEL GND) штатного пульта управления должен быть подключен к отрицательной клемме аккумулятора автомобиля, а один из сигнальных проводов WHEEL KEY A или WHEEL KEY B необходимо подключить к проводу KEY 3 (коричнево-черного цвета).

Перед окончательным подключением выполните настройку устройства согласно пунктам 1–4 (стр. 19) и убедитесь, что штатный пульт функционирует корректно, после чего завершите работы по подключению.

ВНИМАНИЕ!

— Изготовитель не гарантирует корректную работу устройства со всеми типами и моделями автомобилей. Изготовитель не несет ответственность за возможные проблемы с автомобилем или устройством, возникшие в случае неправильного подключения данного устройства к штатной проводке автомобиля.

Для правильного подключения штатного резистивного пульта ДУ проконсультируйтесь с официальным дилером Вашего автомобиля или обратитесь в сертифицированный установочный центр.

Примечание. Рабочий диапазон напряжений при подключенных кнопках пульта — от 0,3 до 5 В. Минимальная разница рабочих напряжений, которые устанавливаются на выходе пульта после нажатия кнопок, должна составлять не менее 0,3 В (иначе, в некоторых случаях, кнопки могут восприниматься как одна).









Для перехода в режим программирования кнопок руля необходимо зайти в настройки, нажав на иконку  в главном меню. Затем выбрать пункт **Кнопки управления на руле**.

► Процедура программирования кнопок управления воспроизведением

- 1 - Левой рукой нажмите и удерживайте кнопку, расположенную на руле, для назначения на нее функции.
- 2 - Удерживая кнопку, правой рукой выберите одну из сенсорных иконок, функцию которой необходимо назначить (например, ). При успешном назначении кнопки сенсорная иконка подсветится желтым цветом.
- 3 - Повторите данные операции (1-2) столько количество раз, сколько кнопок на рулевом колесе необходимо назначить функции.
- 4 - Коснитесь иконки **Изменить** для сохранения данных и вернитесь в главное меню.

Если необходимо перепрограммировать или сбросить соответствие кнопок функциям управления воспроизведением, нажмите сенсорную иконку **Сброс**.

Ниже приводится список функций, которым можно назначить соответствие кнопок управления на рулевом колесе:

-  - пошаговый поиск радиостанций в сторону уменьшения частоты настройки / при длительном нажатии — автоматический поиск радиостанций в сторону уменьшения частоты настройки / переход к предыдущему файлу, при длительном нажатии — перемотка в обратном направлении.
-  - отключение/включение звука.
-  - пошаговый поиск радиостанций в сторону увеличения частоты настройки, при длительном нажатии — автоматический поиск радиостанций в сторону увеличения частоты настройки / переход к предыдущему файлу, при длительном нажатии — перемотка в прямом направлении.
-  - выключение/включение питания устройства.
-  - уменьшение громкости.
-  - увеличение громкости.
-  - завершение/отмена телефонного звонка.
- **Режим** - цикличное переключение режимов.
-  - прием телефонного звонка.

► ТЕХНИЧЕСКИЕ ХАРАКТЕРИСТИКИ

► Основные

Напряжение питания	12 В постоянного тока
Предельные значения напряжения питания	11–14,4 В
Номинал встроенного предохранителя	15 А
Полярность источника питания	Только системы с заземлением отрицательного полюса батареи
Максимальная выходная мощность	4x55 Вт
Потребляемая мощность	100 Вт
Рекомендуемое сопротивление динамиков	4–8 Ом
Установочные размеры устройства (ШxВxГ)	178x100x79 мм
Диапазон рабочих температур	-10... +60 °С
Температура хранения	-20...+70 °С
Допустимая влажность при работе	45...80 %
Допустимая влажность при хранении	30...90 %

► Монитор

Тип дисплея	жидкокристаллический
Способ управления	активная матрица TFT
Диагональ экрана	7" (177 мм)
Разрешение экрана	800x480 пикселей

► FM-приемник

Диапазон частот	87,5–108 МГц, 65–74 МГц (УКВ)
Полезная чувствительность (при отношении с/ш - 30 дБ) ..	12 дБ (мкВ)
Отношение сигнал-шум, не менее	50 дБ
Искажения, не более	1%
Диапазон воспроизводимых частот	20–18000 Гц (-3 дБ)

► USB/microSD

Отношение сигнал-шум, не менее	50 дБ
Искажения, не более	1%
Диапазон воспроизводимых частот	18–12000 Гц (-3 дБ)

► Модуль Bluetooth

Максимальная дальность действия	5 м
Поддерживаемые профили	HFP, HSP, A2DP, AVRCP

► Аудиосекция

Максимальный уровень сигнала на входе AUX IN (разъем мини-джек 3,5 мм на передней панели)	1 В
Уровень сигнала на аудио-/видеоходе AV-IN (разъем мини-джек 3,5 мм на задней панели)	1 В
Уровень сигнала на выходе R/L-OUT (RCA), не менее	2 В

Примечание. Технические характеристики, комплектация и внешний вид устройства могут быть изменены производителем без предварительного уведомления.

► УСТАНОВКА УСТРОЙСТВА

- Для установки устройства выберите такое место, где оно не будет мешать водителю нормально управлять автомобилем.
- Перед окончательной установкой устройства временно подключите к нему все провода и убедитесь, что все соединения сделаны правильно и система работает нормально.
- Используйте только прилагающиеся к устройству крепежные изделия. Только в этом случае установка будет надежной и безопасной. Использование деталей, не входящих в комплект устройства, может привести к нарушению его нормальной работы.
- Если установка устройства требует сверления отверстий или любого другого изменения штатных деталей автомобиля, обязательно проконсультируйтесь у ближайшего дилера Вашего автомобиля.
- Устанавливайте устройство таким образом, чтобы оно не могло стать причиной ранения водителя или пассажиров во время внезапной остановки или резкого торможения.
- При установке отклонение устройства от горизонтальной плоскости не должно превышать 30°. В противном случае технические характеристики устройства могут отличаться от оптимальных.
- Никогда не устанавливайте устройство там, где оно будет сильно нагреваться, например, от воздействия прямых солнечных лучей или горячего воздуха, поступающего от отопителя. Также избегайте мест, в которых устройство будет подвергаться воздействию сильной вибрации или на него будет попадать пыль или грязь.
- Сначала подсоединяйте положительную клемму аккумулятора, затем отрицательную.

► Процедура установки

Первый вариант

- 1 - Демонтируйте предыдущее устройство из приборной панели.
- 2 - Установите монтажный кожух в приборную панель автомобиля.
- 3 - Закрепите кронштейны с обеих сторон устройства не менее чем в двух местах. Для этого используйте крепежные винты (M5x6).
- 4 - Выполните все необходимые подключения согласно схеме на стр. 23 и убедитесь, что устройство функционирует исправно.
- 5 - Установите устройство в монтажный кожух, закрепленный в нише головного штатного устройства, и зафиксируйте его винтами.
- 6 - Закрепите декоративную рамку на передней панели устройства.
- 7 - При возникновении трудностей с установкой устройства обратитесь за помощью в ближайший сервисный центр.

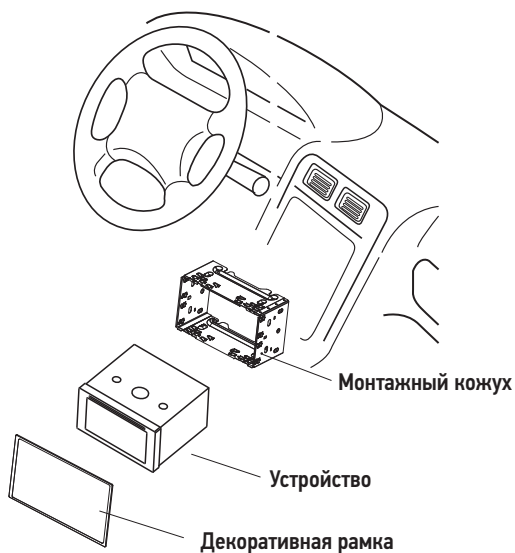

Второй вариант установки (монтажный кожух не используется)

- 1 -** При наличии крепежных резьбовых отверстий в лицевой части ниши выберите положение устройства, при котором отверстия крепежных кронштейнов, входящих в комплект поставки, совпадут с отверстиями в нише. Используйте подходящие винты (максимальная длина – 9 мм) для закрепления не менее чем в двух местах с каждой стороны.
- 2 -** Совместите резьбовые отверстия на кронштейнах с отверстиями на корпусе устройства так, чтобы положение кронштейнов соответствовало глубине ниши, и зафиксируйте устройство винтами.

► СХЕМА ПОДКЛЮЧЕНИЯ

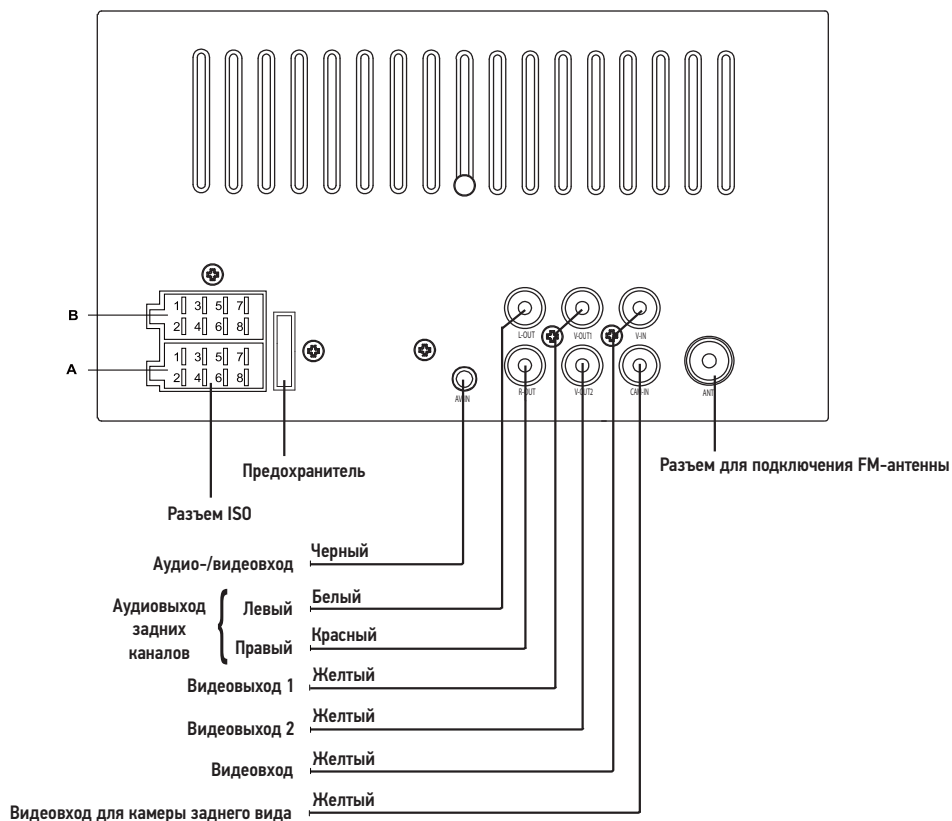

№	Назначение контактов разъема ISO	
	Цвет провода	Назначение
A1	Коричневый	К выключателю ручного тормоза (-)
A2	Розовый	Вход включения камеры заднего обзора (+)
A3	Коричнево-черный	Подключение к кнопкам на руле
A4	Желтый	+12 В постоянно
A5	Синий	Выход +12 В на авт. антенну
A6	Оранжевый	К выключателю габаритных огней (+)
A7	Красный	+12 В при включенном ACC
A8	Черный	Масса
B1	Фиолетовый	Правый задний динамик (+)
B2	Фиолетово-черный	Правый задний динамик (-)
B3	Серый	Правый передний динамик (+)
B4	Серо-черный	Правый передний динамик (-)
B5	Белый	Левый передний динамик (+)
B6	Бело-черный	Левый передний динамик (-)
B7	Зеленый	Левый задний динамик (+)
B8	Зелено-черный	Левый задний динамик (-)

Примечание. Видеовыходы функционируют только после нажатия иконки  в режиме воспроизведения видеофайлов (стр. 11).

ВНИМАНИЕ!

- Неверное подключение устройства может привести к его поломке и лишению права на гарантийное обслуживание.
- В данном устройстве используются усилители мощности, подключенные по мостовой схеме. При подключении динамиков не допускается замыкание проводов на массу автомобиля, на провод питания +12 В или друг с другом.
- Красный провод устройства должен быть подключен к цепи зажигания во избежание разряда аккумуляторной батареи автомобиля при продолжительной стоянке.
- Желтый провод устройства должен быть подключен к проводу с постоянным напряжением +12 В, даже при выключенном зажигании. Если Вы не нашли такого провода, то подключитесь к плюсовой клемме аккумулятора после блока предохранителя.
- Черный провод устройства должен быть подсоединен к заземленной металлической части автомобиля. Если Вы не смогли найти подходящий болт или винт, обратитесь за помощью к ближайшему дилеру Вашего автомобиля. Для обеспечения хорошего заземления удалите краску и грязь с тех областей поверхности, с которыми соприкасается провод.

В случае сброса настроек устройства после выключения зажигания поменяйте местами подключение желтого и красного провода, как показано на рисунке:

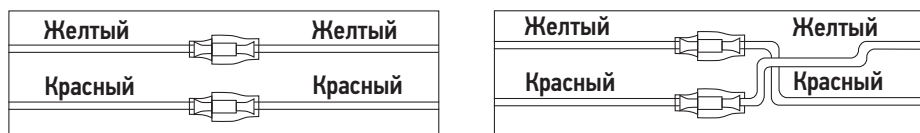

► НАЗНАЧЕНИЕ ОТДЕЛЬНЫХ ПРОВОДОВ И РАЗЪЕМОВ НА ЗАДНЕЙ ПАНЕЛИ

► Розовый (BACK) (A2, разъем ISO)

Если к разъему CAM-IN (стр. 23) подключена камера заднего обзора, то при включении передачи заднего хода автомобиля режим воспроизведения автоматически переключится на обзор с камеры. После выключения передачи заднего хода устройство автоматически вернется к предыдущему режиму.

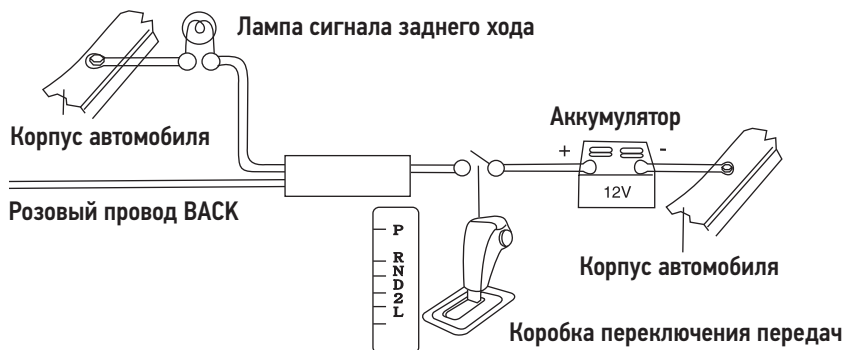

ВНИМАНИЕ!

Если данный провод не подключен в соответствии со схемой, то при включении заднего хода устройство не переключится в режим «Камера».

► **Коричневый (BRAKE) (A1, разъем ISO)**

Подключите данный провод к проводу концевого выключателя стояночного тормоза. Чтобы предотвратить просмотр видео и изображений во время движения, на экран будет выводиться предупреждающее сообщение до тех пор, пока не будет включен стояночный тормоз. Пассажиры на заднем сидении могут просматривать изображение на дополнительном мониторе (в комплект не входит).

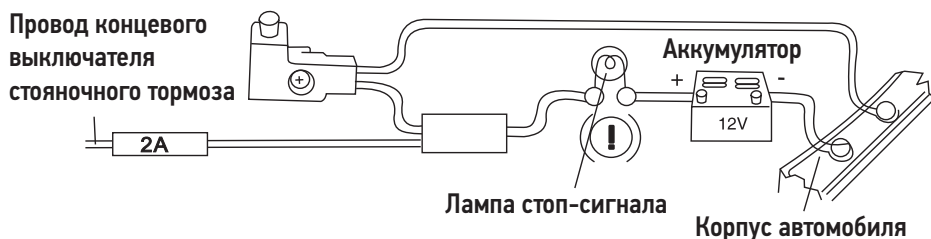

► **Синий (A5, разъем ISO)**

Данный провод предназначен для управления выдвижным механизмом автомобильной радиоантенны или питанием активной антенны.

► **Оранжевый (ILL) (A6, разъем ISO)**

Подключите данный провод к лампе габаритных огней (+12 В). При включении габаритных огней в тёмное время суток яркость подсветки экрана будет снижена, чтобы снизить нагрузку на зрение (в дневное время яркость экрана и дисплея повышена для более чёткой видимости изображения).

► **Коричневый/Черный (KEY3) (A3, разъем ISO)**

Подключите данный провод к одному из сигнальных проводов штатного пульта управления воспроизведением на рулевом колесе автомобиля.

► **Разъем AV-IN (3.5 мм mini-jack, 4-pin, 14 мм)**

- 1 - Видео
- 2 - Правый аудиоканал
- 3 - Левый аудиоканал
- 4 - Земля

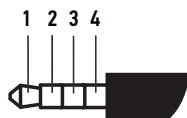

Штекер к разъему mini-jack на задней панели

Примечание. Так как контакт Видео (1) соединен с Выходом V-IN (желтый RCA-разъем), то для работы режима AV-IN можно отдельно подключить аудиосигнал через разъем mini-jack AV-IN, а видеосигнал - через RCA-разъем V-IN.

► ТЕХНИЧЕСКИЕ ДОПУСКИ НА ВОЗМОЖНЫЕ НЕЗНАЧИТЕЛЬНЫЕ ДЕФЕКТЫ ИЗОБРАЖЕНИЯ

Жидкокристаллическая панель состоит из множества точек, называемых пикселями. Пиксель состоит из трех субпикселей основных цветов – красного, зеленого и синего, расположенных по горизонтали. Появление на ЖК-панели небольшого количества дефектных пикселей (постоянно светящихся одним цветом) объясняется огромным общим количеством пикселей и сложностью технологического процесса. Минимизация подобных дефектов достигается тщательным контролем качества производства ЖК-панелей, регламентированного требованиями стандарта ISO 13406-2.

ЖК-панель устройства условно разделяется на 2 зоны, «А» и «Б», как показано на рисунке, и подлежит бесплатной замене в течение гарантийного срока, если число пикселей, постоянно светящихся одним цветом, превышает любое число пикселей, указанное в таблице.

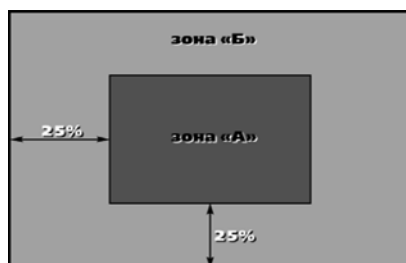

Цвет пикселя	Зона «А»	Зона «Б»
Белый	0	0
Черный	3	6
Цвет субпикселя		
Синий	3	6
Красный	3	6
Зеленый	3	6
Всего	3	6

► ЭКСПЛУАТАЦИЯ УСТРОЙСТВА, НЕИСПРАВНОСТИ И ИХ УСТРАНЕНИЕ

Устройство предназначено для эксплуатации в автомобилях с напряжением бортовой сети 12 В. Не следует эксплуатировать устройство, имеющее повреждения корпуса или соединительных проводов и кабелей.

Ошибки, допущенные при установке и эксплуатации устройства, могут быть иногда приняты за его неисправность. Ниже приводится таблица, в которой сведены простые методы проверки, способные помочь Вам устранить большую часть проблем, возникающих при использовании устройства.

Примечание. Если возникшую проблему невозможно устранить, руководствуясь приведенными ниже рекомендациями, обратитесь в сертифицированный сервисный центр.

► Возможные неисправности и методы их устранения

Неисправность	Причина	Устранение
Нет питания	Перегорел предохранитель устройства	Поменяйте перегоревший предохранитель на предохранитель нужного номинала. Если предохранитель перегорит снова, обратитесь в сервисный центр
	Неправильное подключение	Проверьте подключение питания
	Некорректная операция	Нажмите кнопку сброса в левом нижнем углу передней панели
Нет изображения	Экран устройства отключен или полностью убрана яркость изображения	Коснитесь экрана устройства отрегулируйте яркость изображения на внешнем мониторе, который подключен к устройству
При нажатии кнопки или иконки функция не работает	Воспроизводимый файл не допускает выполнения данной операции	Операция не может быть выполнена по отношению к воспроизводимому файлу или операция не может быть произведена в данный момент
Нет звука	Полностью убрана громкость звука	Установите нужный уровень громкости устройства или на мониторе, который подключен к устройству
	Неправильно настроен баланс звука	Установите баланс каналов по центру
	Неправильное подключение	Проверьте правильность подключения проводов
	Провода динамиков контактируют с металлической деталью автомобиля	Изолируйте все провода
	Динамики неисправны	Поменяйте динамики
Пульт дистанционного управления не работает	Светоизлучающий элемент пульта дистанционного управления не направлен на светоприемник сенсора дистанционного управления	Для осуществления управления светоизлучающий элемент пульта дистанционного управления должен быть направлен на светоприемник сенсора дистанционного управления
	Пульт ДУ и устройство находятся слишком далеко друг от друга	Расстояние по прямой между пультом ДУ и сенсором дистанционного управления не должно превышать пяти метров
	Между пультом ДУ и сенсором дистанционного управления имеются препятствия	Устраните препятствия
	Израсходован заряд батарейки пульта ДУ	Замените батарейку

Неисправность	Причина	Устранение
Настройки устройства и сохраненные радиостанции сбрасываются после выключения двигателя	Неправильное подключение проводов	Поменяйте подключение красного и желтого проводов питания согласно схеме на стр. 24
Радиоприемник не работает	К устройству не подключен кабель антенны	Надежно подключите кабель антенны к соответствующему разъему на задней панели устройства
Не работает функция автонастройки на радиостанции	Радиостанции имеют слишком слабый сигнал	Настраивайтесь на станции вручную
На экране появляется надпись «Внимание! Просмотр видео во время управления автомобилем запрещен!»	Просмотр видеофайлов во время движения автомобиля	Поставьте автомобиль на стояночный тормоз
	Коричневый провод BRAKE не подключен согласно схеме на стр. 25	Подключите провод согласно схеме
Устройство не воспроизводит аудиофайлы с мобильного телефона	Данный мобильный телефон не поддерживается устройством или не поддерживает профили A2DP/AVRCP	Используйте другой телефон, обязательно с поддержкой профилей A2DP/AVRCP
Не программируются кнопки рулевого управления	Пульт рулевого управления Вашего автомобиля не резистивного типа	Данный тип рулевого управления не поддерживается. Проконсультируйтесь с официальным дилером Вашего автомобиля
Две или более кнопки выполняют одинаковые функции	Минимальная разница рабочих напряжений при нажатии на эти кнопки менее 0,3 Вольта	Проконсультируйтесь с официальным дилером Вашего автомобиля или обратитесь в сертифицированный установочный центр
Программируется только одна кнопка пульта управления, расположенного на рулевом колесе	Неверно подключены провода Key 3, Key 4, GND	Проверьте правильность подключения проводов
	Неверно подключены провода Key 3 и Key 4	Проверьте правильность подключения проводов Key 3 и Key 4. Если необходимо, поменяйте их местами
При заведенном двигателе ранее запрограммированные кнопки перестают работать	Не подключен провод GND	Проверьте правильность подключения провода GND

▶ ХРАНЕНИЕ, ТРАНСПОРТИРОВАНИЕ, РЕСУРС, УТИЛИЗАЦИЯ

Устройство рекомендуется хранить в складских или домашних условиях и при необходимости транспортировать в крытых транспортных средствах любого вида в упакованном виде при температуре от -25 °С до +35 °С. Место хранения (транспортировки) должно быть недоступным для попадания влаги, прямого солнечного света и должно исключать возможность механических повреждений.

Срок службы устройства — 2 года. Устройство не содержит вредных материалов и безопасно при эксплуатации и утилизации (кроме сжигания в непригодных условиях).

▶ УСЛОВИЯ ГАРАНТИИ

При соблюдении владельцем правил эксплуатации, изложенных в настоящем Руководстве пользователя, устройство обеспечивает безопасность, не оказывает вредного воздействия на окружающую среду и человека и признано годным к эксплуатации.

Устройство имеет гарантийный срок эксплуатации 12 месяцев с момента покупки без учета времени пребывания в ремонте при соблюдении правил эксплуатации. Право на гарантию дается при заполнении сведений прилагаемого гарантийного талона.

Гарантийные обязательства не распространяются на перечисленные ниже принадлежности изделия, если их замена предусмотрена конструкцией и не связана с разборкой изделия: пульт ДУ, соединительные провода, декоративную рамку, документацию, документацию, прилагаемую к изделию.

▶ РАСШИФРОВКА ДАТЫ ВЫПУСКА УСТРОЙСТВА, УКАЗАННОЙ В СЕРИЙНОМ НОМЕРЕ

12-значный серийный номер устройства указывается под штрих-кодом на упаковке, а также на стикере, который клеится на корпус изделия.

Для того, чтобы узнать информацию о дате выпуска устройства, достаточно расшифровать 5-й и 6-й знак из 12-значного серийного номера. Пример расшифровки приведен ниже.

1AAA0A000001

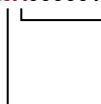

A – месяц выпуска (A – январь, B – февраль, C – март, D – апрель, E – май, F – июнь, G – июль, H – август, I – сентябрь, J – октябрь, K – ноябрь, L – декабрь)

0 – год выпуска (0 – 2010, 1 – 2011, 2 – 2012 и т. д.)

Данное устройство выпущено в январе 2010 года.

▶ ДЛЯ ЗАМЕТОК

▶ ДЛЯ ЗАМЕТОК

▶ ДЛЯ ЗАМЕТОК