

# Rekam

**iLook S970i**  
DIGITAL CAMERA



**РУКОВОДСТВО ПОЛЬЗОВАТЕЛЯ**

# СОДЕРЖАНИЕ

Введение .....	3
1. Внешний вид и органы управления .....	4
2. Подготовка к использованию .....	6
2.1 Установка аккумулятора .....	6
2.2 Зарядка аккумулятора .....	7
2.3 Установка/извлечение карты памяти .....	7
2.4 Установка даты и времени .....	9
3. Обозначения на экране .....	11
3.1 Обозначения на экране в режиме съёмки фото .....	11
3.2 Обозначения на экране в режиме записи видео .....	16
3.3 Обозначения на экране в режиме записи звука .....	17
3.4 Обозначения на экране в режиме воспроизведения .....	18
4. Работа с цифровой камерой .....	19
4.1 Включение/Выключение цифровой камеры .....	19
4.2 Изменение режима работы .....	20
4.3 Съёмка фотографий .....	21
4.4 Съёмка с задержкой .....	21
4.5 Использование вспышки .....	22
4.6 Запись видео .....	23
4.7 Запись звука .....	24

5.	Использование меню .....	25
5.1	Меню в режиме съёмки фото .....	25
5.2	Меню в режиме видео .....	30
5.3	Меню настроек .....	32
6.	Воспроизведение .....	34
6.1	Воспроизведение фотографий .....	34
6.2	Воспроизведение видео .....	35
6.3	Просмотр в режиме пиктограмм .....	36
6.4	Меню в режиме воспроизведения .....	36
7.	Перенос файлов из цифровой камеры на компьютер .....	38
7.1	Использование картридера .....	39
7.2	Соединение цифровой камеры с компьютером через USB-кабель .....	40
7.3	Подключение цифровой камеры в режиме WEB-КАМЕРЫ .....	40
8.	Возможные проблемы и способы их устранения .....	41
9.	Технические характеристики .....	43

**Спасибо за покупку цифровой камеры.  
Пожалуйста, внимательно прочитайте эту инструкцию.  
Она поможет Вам ознакомиться с цифровой камерой  
и научится правильно ее использовать.**

## **ВВЕДЕНИЕ**

Перед началом использования, пожалуйста, ознакомьтесь с приведёнными ниже мерами безопасности.

- Не открывайте корпус цифровой камеры и не пытайтесь вносить изменения в конструкцию и электрические цепи. Не ремонтируйте цифровую камеру самостоятельно. Нарушение требований данного пункта может быть причиной в отказе проведения гарантийного ремонта.
- Не допускайте попадания на цифровую камеру воды и других жидкостей. Не используйте цифровую камеру во время дождя или снегопада. Не дотрагивайтесь до цифровой камеры мокрыми руками. Повышенная влажность увеличивает опасность поражения электрическим током.

- Используйте только рекомендованные производителем источники питания. Использование источников питания не одобренных производителем может привести к перегреву устройства и разрушению его корпуса, возгоранию, поражению электрическим током.

## 1. ВНЕШНИЙ ВИД И ОРГАНЫ УПРАВЛЕНИЯ

На рис. 1 изображена схема цифровой камеры.

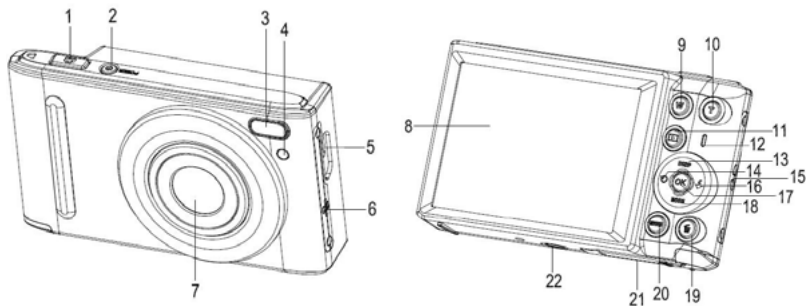

**Рис. 1**

1. Спуск
2. Вкл./Выкл. Питания
3. Вспышка
4. Индикатор задержки
5. USB-разъём
6. Микрофон
7. Объектив
8. ЖК-монитор
9. Уменьшение
10. Увеличение
11. Воспроизведение
12. Световой индикатор
13. Вверх/Дисплей
14. Влево/Таймер
15. Крепление для ремешка
16. Ok (подтверждение)
17. Вправо/ Вспышка
18. Вниз/Режим
19. Удаление
20. Меню

21. Отсек аккумулятора и SD карты
22. Крепление на штатив

## **2. ПОДГОТОВКА К ИСПОЛЬЗОВАНИЮ**

### **2.1 Установка аккумулятора**

Откройте крышку отсека аккумулятора. Вставьте аккумулятор, расположив контакты (+) и (-) в соответствии с метками на корпусе отсека (Рис. 2).

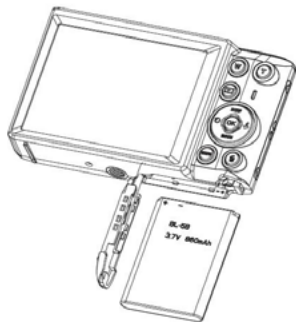

**Рис. 2**

## 2.2 Зарядка аккумулятора

Если индикатор заряда аккумулятора на ЖК экране выглядит как , то необходимо зарядить аккумулятор.

**Замечание!** Перед первым использованием зарядите аккумулятор в течение 3-х часов независимо от состояния индикатора заряда.

- a. Выключите цифровую камеру нажав кнопку **Вкл., Выкл.** (см. Рис.1). Подключите блок питания к USB-разъёму.
- b. Подключите блок питания к розетке. Световой индикатор загорится зелёным цветом. Это означает, что зарядка началась. Зарядка окончится, когда световой индикатор потухнет

## 2.3 Установка/извлечение карты памяти

- a. Выключите цифровую камеру, нажав кнопку **Вкл., Выкл.** (см. Рис.1). Откройте крышку отсека аккумулятора.
- b. Установите карту памяти в слот, расположив её контактами в сторону ЖК экрана (Рис. 3). Убедитесь в правильном расположении карты до установки её в слот. Не прилагайте излишних усилий при установке карты.



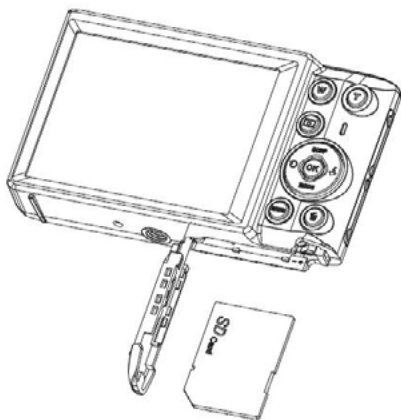
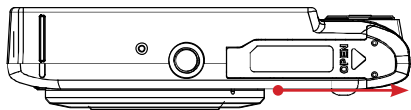

**Рис. 3**

с. Закройте отсек аккумулятора.

Для извлечения карты памяти выключите цифровую камеру, нажав кнопку **Вкл., Выкл.** (см. Рис.1), откройте отсек аккумулятора, нажмите на карту и отпустите её. Выньте карту из слота.

## 2.4 Установка даты и времени

- a. Включите цифровую камеру, нажав кнопку **Вкл., Выкл.** (см. Рис.1). Нажмите кнопку **Меню** (см. рис.1) .
- b. С помощью клавиш **Влево, Вправо** (см. рис.1) выберите меню **Настройка спуска.**
- c. С помощью клавиш **Вверх, Вниз** (см. Рис.1) выберите **Дата** и нажмите кнопку **ОК** для подтверждения.
- d. С помощью клавиш **Вверх, Вниз** выберите **Установка даты** и нажмите кнопку **ОК.**
- e. С помощью кнопок **Вверх, Вниз** установите необходимое значение года (см. рис. 4). Нажмите кнопку **Направо** для перехода к установке значений месяца. Повторите ука-

занные действия для всех полей даты и времени. Кнопка **Влево** позволяет вернуться к предыдущему полю.

ГГ	ММ	ДД
2012	01	02
Час	мин.	сек.
06	42	58

*Рис. 4*

f. Нажмите кнопку **ОК** для сохранения установок.

**Замечание:** Значения даты и времени могут быть добавлены только к фотографиям (п. 5.1)

### 3. ОБОЗНАЧЕНИЯ НА ЭКРАНЕ



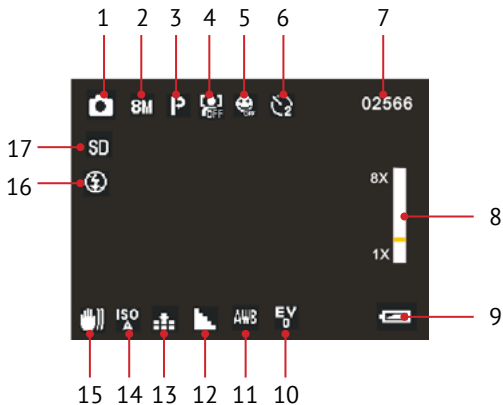

#### 3.1 Обозначения на экране в режиме съёмки фото



**Рис. 5**

Рис. 5 показывает расположение информационных значков на экране цифровой камеры в режиме съёмки фото. Смысл значков объяснён ниже.









## 1 – режимы работы цифровой камеры

-  Съёмка фото
-  Запись видео
-  Запись звука
-  Воспроизведение

## 2 – размер изображения

<b>21M</b>	5616×3744
<b>18M</b>	4896×3672
<b>12M</b>	4000×3000
<b>10M</b>	3648×2736
<b>8M</b>	3264×2448
<b>7M</b>	3072×2304
<b>5M</b>	2592×1944
<b>3M</b>	2048×1536
<b>2M</b>	1600×1200
<b>VGA</b>	640×480

## 3 – сцены

-  Авто
-  Ночной портрет
-  Ночной пейзаж
-  Портрет
-  Пейзаж
-  Спорт
-  Вечеринка
-  Пляж
-  Высокая чувствительность

#### 4 – приоритет лица



Вкл.



Выкл.

#### 5 – обнаружение улыбки



Вкл.



Выкл.

#### 6 – автоспуск



Выкл.



2 секунды



5 секунд



10 секунд

#### 7 – оставшееся количество снимков

#### 8 – значение масштаба

#### 9 – заряд батареи



Высокий



Нормальный



Низкий



Разряжена

10 – экспозиция

11 – баланс белого

12 – контраст



+3



+2



+1



0



-1



-2



-3



Авто



День



Облачно



Лампа  
накаливания



Лампа  
дневного  
света



Высокий



Нормальный



Низкий

## 13 – качество изображения



Супер



Хорошо



Нормально



Auto



100



200



400

## 15 – стабилизация



Вкл.



Выкл.

## 16 – режим вспышки



Принудительно



Авто



Выкл.

## 17 – SD-карта



Не защищена



Защищена



### 3.2 Обозначения на экране в режиме записи видео

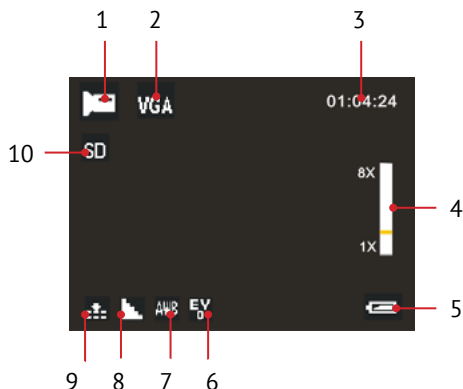

1. Режим записи видео
2. Разрешение видео
3. Оставшееся время записи
4. Значение масштаба
5. Заря батареи (см. значки в п.3.1)
6. Экспозиция (см. значки в п. 3.1)
7. Баланс белого (см. значки в п.3.1)
8. Контраст (см. значки в п.3.1)

9. Качество изображения (см. значки в п.3.1)
10. SD-карта (см. значки в п.3.1)

### 3.3 Обозначения на экране в режиме записи звука

1. Режим записи звука

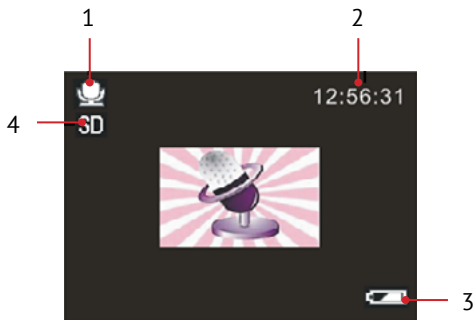

**Рис.7**

2. Оставшееся время записи
3. Заряд батареи (см. значки в п.3.1)
4. SD-карта (см. значки в п.3.1)

### 3.4 Обозначения на экране в режиме воспроизведения

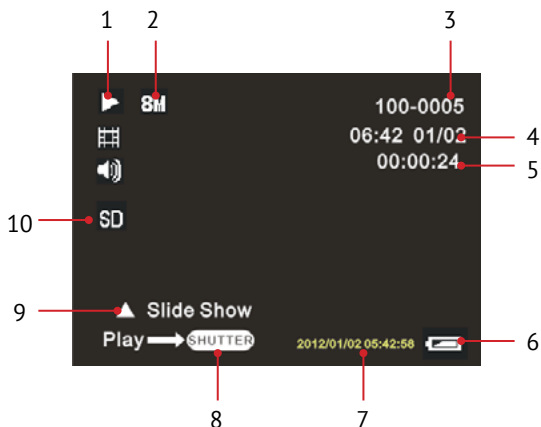

#### 1. Тип файла



Воспроизведение фото



Воспроизведение видео

#### 2. Размер файла

#### 3. Всего файлов – текущий файл

#### 4. Дата файла (для фото)

5. Длительность видео
6. Заряд батареи (см. значки в п.3.1)
7. Дата на фотографии
8. Нажмите кнопку **Спуск** для проигрывания видео
9. Нажмите кнопку **Вверх** для начала слайд-шоу (для фото)
10. SD – карта (см. значки в п. 3.1)

## 4. РАБОТА С ЦИФРОВОЙ КАМЕРОЙ

### 4.1 Включение/Выключение цифровой камеры

Для включения камеры нажмите кнопку **Вкл./Выкл.** Питания (см. рис. 1). Для выключения цифровой камеры нажмите эту кнопку повторно.





Для экономии заряда батареи Вы можете установить интервал автоматического выключения в меню **Настройки/Автовыключение**.

## 4.2 Изменение режима работы

У цифровой камеры есть четыре режима работы (см. Таблица 1). При включённой цифровой камере нажатие кнопки **Вниз** будет приводить к смене режима работы (кроме режима **Воспроизведение**). Значок соответствующего режима будет появляться на экране (см. рис.5).

### Режимы работы цифровой камеры

Таблица 1

Значок	Название	Описание
	Режим <b>Фото</b>	Съёмка фотографий
	Режим <b>Видео</b>	Запись видео.
	Режим <b>Аудио</b>	Запись звука.
	Режим <b>Воспроизведение</b>	Просмотр файлов.

## Замечание:





В режим воспроизведения можно перейти из любого режима, нажав клавишу **Воспроизведение** . Повторное нажатие клавиши Воспроизведение приведёт к выходу из режима воспроизведения.

### 4.3 Съёмка фотографий

- Включите цифровую камеру и переведите её в режим **Фото** (п. 4.1, 4.2). На экране появится значок .
- С помощью клавиш **Увеличение**, **Уменьшение** (см. Рис.1) установите масштаб изображения. Величина масштаба будет показано на экране.
- Удерживайте цифровую камеру неподвижно и нажмите кнопку **Спуск** до конца для съёмки фото.

### 4.4 Съёмка с задержкой

- Включите цифровую камеру и переведите её в режим **Фото** (п. 4.1, 4.2).
- С помощью кнопки **Влево/Задержка** установите время задержки. После каждого нажатия кнопки значок **Авто-спуск** (см. рис.5) будет изменяться:

	Выкл. Задержка выключена.
	2 секунды. Между нажатием <b>Спуск</b> и записью кадра пройдёт 2 секунды.И
	5 секунд. Между нажатием <b>Спуск</b> и записью кадра пройдёт 5 секунд.
	10 секунд: Между нажатием <b>Спуск</b> и записью кадра пройдёт 10 секунд.

с. Нажмите кнопку Спуск для начала отсчёта времени.

**Замечание:** После начала отсчёта времени индикатор задержки (см. Рис.1) будет мигать один раз в секунду до окончания интервала задержки.

#### 4.5 Использование вспышки

Вспышка используется не только при недостатке освещения, но также в случаях, когда объект съёмки находится в тени или присутствует засветка сзади.

Нажатие кнопки **Вправо/Вспышка** в режиме **Фото** приведёт к циклическому переключению между режимами вспышки, указанными в Таблице 2.



## Замечания:

Вспышка не будет активироваться при серийной съёмке и записи видео.

При низком заряде батареи вспышка не включается. Нажатие кнопки **Вправо/Вспышка** будет приводить к появлению предупреждения «Низкий заряд Батареи».

## Режимы работы вспышки

Таблица 2

	Авто: Вспышка включается автоматически в зависимости от условий съёмки.
	Принудительно. Вспышка срабатывает при каждом нажатии кнопки <b>Спуск</b> .
	Выключена. Вспышка отключена.

## 4.6 Запись видео

- Включите цифровую камеру и переведите её в режим **Видео**  (п. 4.1, 4.2)



- b. С помощью клавиш **Увеличение, Уменьшение** (см. Рис.1) установите масштаб изображения. Величина масштаба будет показано на экране.
- c. Нажмите кнопку **Спуск** для начала записи видео. В правом верхнем углу ЖК экрана будет отображаться время, оставшееся до заполнения SD-карты.
- d. Повторное нажатие кнопки **Спуск** приведёт к окончанию записи видео.

**Замечания:** Если на SD-карте недостаточно места, запись видео будет остановлена автоматически.

Не извлекайте SD-карту из цифровой камеры во время записи видео во избежание потери данных на карте и поломки цифровой камеры.

#### 4.7 Запись звука

- a. Включите цифровую камеру и переведите её в режим **Аудио**  (п. 4.1, 4.2) .
- b. Нажмите кнопку **Спуск** для начала записи.
- c. Повторное нажатие кнопки **Спуск** приведёт к окончанию записи.

**Замечания:** Если на SD-карте недостаточно места, запись звука будет остановлена автоматически.

Не извлекайте SD-карту из цифровой камеры во время записи звука во избежание потери данных на карте и поломки цифровой камеры.

Звуковой файл, не может быть воспроизведён на цифровой камере, т. к. она не имеет встроенного динамика. Используйте компьютер для воспроизведения звуковых файлов.

## 5. ИСПОЛЬЗОВАНИЕ МЕНЮ

Для управления меню используются клавиши **Влево, Вправо, Вверх, Вниз**.

### 5.1 Меню в режиме съёмки фото

- Включите цифровую камеру и переведите её в режим **Фото** (п. 4.1, 4.2).
- Нажмите кнопку **Меню** (см. Рис.1). В нижней части экрана появится строка меню.
- С помощью клавиш **Влево, Вправо** (см. Рис.1) Выберите нужное подменю (расположено вертикально).

- d. С помощью клавиш **Вверх, Вниз** выберите пункт меню.
- e. Нажмите кнопку **OK** для перехода к настройкам.
- f. С помощью клавиш **Вверх, Вниз** выберите значение и нажмите кнопку **OK** для подтверждения.

В таблице 3 приведено описание меню режима съёмки фото.

### Меню режима съёмки фото

Таблица 3

Пункт меню	Функция
Сцена	Вы можете выбрать тип сцены, которую будете фотографировать. <b>Значения:</b> [Авто] / [Ночной портрет] / [Ночной пейзаж] / [Портрет] / [Пейзаж] / [Спорт] / [Вечеринка] / [Пляж] / [Высокая чувствительность]
Размер изображения	<b>Значения:</b> [21M]:5616×3744; [18M]: 4896×3672; [12M]: 4000×3000; [10M]: 3648×2736; [8M]: 3264×2448; [7M]: 3072×2304; [5M]: 2592×1944; [3M]: 2048×1536; [2M]: 1600×1200; [VGA]: 640×480;
Подавление вибрации	Используется для уменьшения влияния дрожания рук/подставки во время съёмки. <b>Значения:</b> [Вкл.] / [Выкл.]

Пункт меню	Функция	
Определение лица	Используется для автоматического наведения фокуса на лицо, находящееся в кадре. <b>Значения:</b> [Вкл.] / [Выкл.]	
Определение улыбки.	При включении этой функции автоматически будет включена функция Приоритет лица. Когда будет обнаружено лицо с улыбкой, цифровая камера переместит фокус на лицо с улыбкой. <b>Значения:</b> [Вкл.] / [Выкл.]	
Съёмка	Серия снимков	Используйте эту функцию для того, чтобы сделать 6 последовательных снимков после однократного нажатия на Спуск. <b>Значения:</b> [Вкл.] / [Выкл.] .
	Панорама	Используйте эту функцию для съёмки протяжённой, непрерывной области. Возможный угол съёмки –180 градусов по горизонтали; 90 градусов по вертикали. <b>Значения:</b> [Выкл.] / [Вверх] / [Вправо]
	Автоспуск	Используйте функцию Задержка для установки временного интервала между нажатием кнопки Спуск и записью кадра. <b>Значения:</b> [Выкл.] / [2 секунды] / [5 секунд] / [10 секунд]
Настройка спуска	ISO	Меню ISO позволяет Вам установить светочувствительность цифровой камеры. <b>Значения:</b> [Авто] / [100] / [200] / [400]

Пункт меню	Функция	
Настройка спуска	Дата	<p>Эта функция позволяет добавить метку времени на фотографию.</p> <p><b>Значения:</b>            [Вкл.]: Добавляет на фотографию время, и дату, когда снимок был сделан. Время и дата определяются встроенными часами цифровой камеры.            [Выкл.]: Метка времени не добавляется к фотографии.            [Установка даты]: Установка текущего времени и даты.</p>
Настройка изображения	Экспозиция	<p>Позволяет скорректировать значение экспозиции вручную для компенсации засветки в нестандартных условиях: рассеянный свет в помещении, тёмный фон, засветка сзади.</p> <p><b>Значения:</b> от -3 до +3 с шагом 1.</p>
	Баланс белого	<p>Функция улучшает баланс белого для различных источников света.</p> <p><b>Значения:</b> [Авто] / [День] / [Облачно] / [Лампа накаливания] / [Лампа дневного света]</p>
	Частота	<p>Частота источника света устанавливается в зависимости от страны и соответствует частоте переменного тока в розетке.</p> <p><b>Значения:</b> [50HZ] / [60HZ]</p>

Пункт меню	Функция	
Настройка изображения	Качество изображения	Уменьшение качества приводит к уменьшению размера изображения и позволяет экономить место на SD-карте. <b>Значения:</b> [Супер] / [Хорошо] / [Нормально]
	Четкость	Вы можете установить уровень контраста на изображении. Значение контраста влияет на результат съёмки если границы объектов более или менее чёткие. <b>Значения:</b> [Высокая] / [Нормальная] / [Низкая]
	Эффекты	Установите цветовые эффекты для создания оригинальных фотографий. <b>Значения:</b> [Нормальный] / [Чёрно-белый] / [Сепия] / [Красный] / [Зелёный] / [Голубой] / [Закат] / [Тёплый] / [Прохладный] / [Передержанный] / [Инфра-красный] / [Двоичный] / [Яркий] / [Полутона] / [Глаз собаки] / [Aibaο] / [Готика] / [Японский стиль] / [Ретро стиль] / [Негатив]
	Насыщенность	Задаёт значение насыщенности. <b>Значения:</b> [Высокая] / [Нормальная] / [Низкая]

## 5.2 Меню в режиме видео

- a. Включите цифровую камеру и переведите её в режим **Видео** (п. 4.1, 4.2) .
- b. Нажмите кнопку **Меню** (см. Рис.1). В нижней части экрана появится строка меню.
- c. С помощью клавиш **Влево, Вправо** (см. Рис.1) Выберите нужное подменю (расположено вертикально) .
- d. С помощью клавиш **Вверх, Вниз** выберите пункт меню.
- e. Нажмите кнопку **ОК** для перехода к настройкам.
- f. С помощью клавиш **Вверх, Вниз** выберите значение и нажмите кнопку **ОК** для подтверждения.

В *таблице 4* приведено описание меню режима записи видео.

### Меню в режиме записи видео

*Таблица 4.*

Пункт меню	Функция
Размер	Чем меньше разрешение, тем больше время записи. <b>Значения:</b> 1280×720; 720×480; 640×480, 320×240

Пункт меню	Функция	
Настройки изображения	Экспозиция	<p>Позволяет установить значение экспозиции вручную для компенсации засветки в нестандартных условиях: рассеянный свет в помещении, тёмный фон, засветка сзади.</p> <p><b>Значения:</b> от -3 до +3 с шагом 1.</p>
	Баланс белого	<p>Функция улучшает баланс белого для различных источников света.</p> <p><b>Значения:</b> [Авто] / [День] / [Облачно] / [Лампа накаливания] / [Лампа дневного света]</p>
	Частота	<p>Частота источника света устанавливается в зависимости от страны и соответствует частоте переменного тока в розетке.</p> <p><b>Значения:</b> [50HZ] / [60HZ]</p>
	Качество изображения	<p>Уменьшение качества приводит к уменьшению размера изображения и позволяет экономить место на SD-карте.</p> <p><b>Значения:</b> [Супер] / [Хорошо] / [Нормально]</p>
	Четкость	<p>Вы можете установить уровень контраста на изображении. Значение контраста влияет на результат съёмки если границы объектов более или менее чёткие.</p> <p><b>Значения:</b> [Высокая] / [Нормальная] / [Низкая]</p>



Пункт меню	Функция	
Настройки изображения	Эффекты	Установите цветовые эффекты для создания оригинальных фотографий. <b>Значения:</b> [Без эффектов] / [Чёрно-белый] / [Сепия] / [Красный] / [Зелёный] / [Синий] / [Закат] / [Тёплый] / [Холодный] / [Передержка] / [Инфра-красный] / [Двоичный] / [Яркий] / [Полутона] / [Dog eye] / [Aibao] / [Готика] / [Японский стиль] / [Ретро стиль] / [Негатив]
	Насыщенность	Задаёт значение насыщенности. <b>Значения:</b> [Высокая] / [Нормальная] / [Низкая]

### 5.3 Меню настроек

В этом меню Вы можете выполнить системные настройки камеры.

- Включите цифровую камеру (п. 4.1) .
- Нажмите кнопку Меню (см. Рис.1). В нижней части экрана появится строка меню.
- С помощью клавиш **Влево, Вправо** (см. Рис.1) Выберите подменю **Настройки**.
- С помощью клавиш **Вверх, Вниз** выберите пункт меню.

- e. Нажмите кнопку **OK** для перехода к настройкам.
- f. С помощью клавиш **Вверх**, **Вниз** выберите значение и нажмите кнопку **Меню** для подтверждения.
- В таблице 5 приведено описание меню настроек.

## Меню настроек

Таблица 5

Пункт меню	Функция
Автовыключение	Для уменьшения расхода энергии батареи цифровая камера может автоматически выключаться через заданный промежуток времени, если с ней не производится никаких действий. <b>Значения времени выключения:</b> [Выкл.] / [1 минута] / [2 минуты] / [3 минуты] / [4 минуты] / [5 минут] / [10 минут]
Звуковой эффект	Включение/Выключение звуковых эффектов.
Язык	Выбор языка интерфейса.
Яркость ЖК дисплея	Изменение яркости ЖК дисплея. <b>Значения:</b> [Тёмный] / [Средний] / [Яркий]
Настройки по умолчанию	Все установки возвращаются к заводским.

Пункт меню	Функция
Форматирование	Удаление всех файлов с SD-карты и встроенной памяти. Будут удалены даже защищённые файлы. <b>Внимание!</b> Перед выполнением форматирования убедитесь, что Вы скопировали все важные файлы на компьютер. Операция форматирования не может быть отменена!

## 6. ВОСПРОИЗВЕДЕНИЕ

### 6.1 Воспроизведение фотографий

- a. Нажмите клавишу **Воспроизведение** (см. Рис.1) для перевода цифровой камеры в режим воспроизведения. На экране появится последнее из записанных изображений. Если нет ни одной фотографии, то на экране появится сообщение «Файл не существует»
- b. С помощью клавиш **Влево, Вправо** можно перейти к предыдущему, следующему изображению.
- c. Нажмите клавишу **Вверх** для показа изображений в режиме слайд-шоу (только для фотографий).
- d. Изменение масштаба:

С помощью клавиш **Уменьшение, Увеличение** Вы можете изменять масштаб изображения на экране (первой должна быть нажата клавиша увеличения). С помощью клавиш **Вверх, Вниз, Влево, Вправо** можно смещать увеличенное изображение. Для выхода нажмите **ОК**.

- e. Нажатие клавиши **Воспроизведение** приведёт к выходу из режима воспроизведения.

## 6.2 Воспроизведение видео

- a. Нажмите клавишу **Воспроизведение** (см. Рис.1) для перевода цифровой камеры в режим воспроизведения.
- b. С помощью клавиш **Влево** и **Вправо** выберите видеофайл для просмотра.
- c. Нажмите кнопку **Спуск** для начала просмотра видео. Повторное нажатие кнопки **Спуск** приведёт к остановке просмотра.
- d. Нажатие клавиши **Воспроизведение** приведёт к выходу из режима воспроизведения.

### 6.3 Просмотр в режиме пиктограмм

В режиме воспроизведения нажмите кнопку **Уменьшение** для просмотра файлов в режиме пиктограмм. С помощью клавиш **Влево/Вправо/Вверх/Вниз** выберите пиктограмму и нажмите кнопку **ОК** для просмотра изображения «во весь экран».

### 6.4 Меню в режиме воспроизведения

- a. Находясь в режиме воспроизведения нажмите кнопку **MENU** для отображения на экране строки меню.
- b. С помощью клавиш **Влево** и **Вправо** выберите подменю.
- c. С помощью клавиш **Вверх** и **Вниз** выберите пункт меню.
- d. Нажмите кнопку **ОК** для перехода к настройкам.
- e. С помощью клавиш **Вверх**, **Вниз** установите значение.
- f. Нажмите кнопку **ОК** для подтверждения.

<p>Поворот</p>	<p>Используйте этот пункт меню для поворота изображения.  <b>Значения:</b>  [90°]: Поворот на 90 градусов по часовой стрелке.  [180°]: Поворот на 180 градусов по часовой стрелке.  [270°]: Поворот на 270 градусов по часовой стрелке.  [Отмена]: Выйти из подменю без поворота изображения.</p>
<p>Защита</p>	<p>Используйте этот пункт меню для защиты файлов от случайного удаления.  <b>Значения:</b>  [Заблок. один]: Защитить текущий файл.  [Разблок. один]: Снять защиту текущего файла.  [Заблок. все]: Защитить все файлы.  [Разблок. все]: Снять защиту со всех файлов.</p>
<p>Удалить</p>	<p>Используйте этот пункт меню для удаления одного файла или всех файлов.  <b>Значения:</b>  [Это изображение]: Удалить текущий файл.  [Все]: Удаление всех файлов за исключением защищённых (см. предыдущий пункт) .  [Отмена]: Выйти из подменю без удаления файлов.</p>

Поворот	<p>Используйте этот пункт меню для поворота изображения.</p> <p><b>Значения:</b>  [90°]: Поворот на 90 градусов по часовой стрелке.  [180°]: Поворот на 180 градусов по часовой стрелке.  [270°]: Поворот на 270 градусов по часовой стрелке.  [Отмена]: Выйти из подменю без поворота изображения.</p>
Поворот	<p>Используйте этот пункт меню для поворота изображения.</p> <p><b>Значения:</b>  [90°]: Поворот на 90 градусов по часовой стрелке.  [180°]: Поворот на 180 градусов по часовой стрелке.  [270°]: Поворот на 270 градусов по часовой стрелке.  [Отмена]: Выйти из подменю без поворота изображения.</p>
Защита	<p>Используйте этот пункт меню для защиты файлов от случайного удаления.</p> <p><b>Значения:</b>  [Заблок. один]: Защитить текущий файл.  [Разблок. один]: Снять защиту текущего файла.  [Заблок. все]: Защитить все файлы.  [Разблок. все]: Снять защиту со всех файлов.</p>

<p>Поворот</p>	<p>Используйте этот пункт меню для поворота изображения.  <b>Значения:</b>  [90°]: Поворот на 90 градусов по часовой стрелке.  [180°]: Поворот на 180 градусов по часовой стрелке.  [270°]: Поворот на 270 градусов по часовой стрелке.  [Отмена]: Выйти из подменю без поворота изображения.</p>
<p>Удалить</p>	<p>Используйте этот пункт меню для удаления одного файла или всех файлов.  <b>Значения:</b>  [Это изображение]: Удалить текущий файл.  [Все]: Удаление всех файлов за исключением защищённых (см. предыдущий пункт) .  [Отмена]: Выйти из подменю без удаления файлов.</p>

## 7. ПЕРЕНОС ФАЙЛОВ ИЗ ЦИФРОВОЙ КАМЕРЫ НА КОМПЬЮТЕР

Есть два способа переноса файлов из цифровой камеры на компьютер:

- Вынуть SD-карту из цифровой камеры и подключить её к картридеру компьютера;



- Подключить цифровую камеру с установленной SD-картой к компьютеру через USB-кабель.

## 7.1 Использование картридера

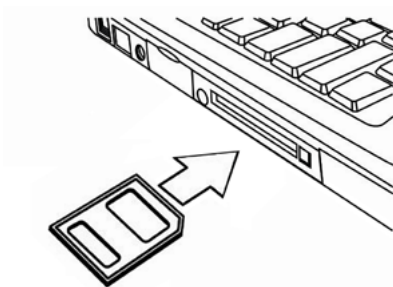

**Рис.9**

- а. Извлеките SD-карту из цифровой камеры.
- б. Установите SD-карту в картридер компьютера.
- в. Откройте [**Мой компьютер**] или [**Проводник**] и выберите внешний диск, соответствующий картридеру.
- г. Скопируйте файлы с выбранного диска на компьютер.

## 7.2 Соединение цифровой камеры с компьютером через USB-кабель

- a. Соедините цифровую камеру с USB-портом компьютера через USB-кабель.
- b. включите цифровую камеру. После установки связи цифровой камеры с компьютером на экране камеры появится значок USB.
- c. Откройте [**Мой компьютер**] или [**Проводник**] и выберите внешний диск, соответствующий цифровой камере. Файлы, хранящиеся в цифровой камере, находятся в директории «DCIM».
- d. Скопируйте файлы из директории DCIM на компьютер.
- e. Отключите USB-кабель от компьютера.

## 7.3 Подключение цифровой камеры в режиме WEB-КАМЕРЫ

- a. Выключите цифровую камеру
- b. Подключите цифровую камеру к компьютеру через USB-кабель.
- c. Нажмите и удерживайте кнопку **Спуск**.

- d. Нажмите кнопку **Вкл./Выкл. Питания**. После соединения с компьютером на экране цифровой камеры отобразится значок web-камеры.

## 8. ВОЗМОЖНЫЕ ПРОБЛЕМЫ И СПОСОБЫ ИХ УСТРАНЕНИЯ.

В этом разделе описаны проблемы, которые могут возникнуть с цифровой камерой и указаны способы их устранения. **Внимание!** Если указания настоящего раздела не помогли решить проблему, обратитесь в авторизованный сервисный центр.

Проблема	Решение
Невозможно перенести файлы на компьютер.	Проверьте USB-кабель и разъёмы
	Выключите цифровую камеру, отсоедините её от компьютера и повторите действия п.7.2
Невозможно включить цифровую камеру после установки SD-карты.	Убедитесь, что SD-карта правильно установлена в слот (п.2.2).

Проблема	Решение
<p>Нажатие кнопки Спуск не приводит к записи фотографии.</p>	<p>Запись кадра на SD-карту требует некоторого времени. Дождитесь завершения записи предыдущего кадра. <b>Или</b> Удалите часть файлов с SD-карты если она переполнена.</p>
<p>Кадры «смазанные».</p>	<p>Во время съёмки удерживайте цифровую камеру неподвижно пока не услышите сигнал, подтверждающий окончание записи изображения.</p>
<p>Индикатор батареи на ЖК экране моргает.</p>	<p>Необходимо зарядить аккумулятор.</p>
<p>Изображение «полосатое».</p>	<p>Убедитесь, что значение частоты, установленное в меню Настройки соответствует частоте электрической сети в том месте, где Вы производите съёмку.</p>
<p>ЖК экран «залип» после установки SD-карты.</p>	<p>Убедитесь, что SD-карта исправна.</p>
<p>Файл не выводится на ЖК экран.</p>	<p>Цифровая камера может работать только с файлами формата JPG. Убедитесь в том, что на SD-карте отсутствуют файлы других форматов.</p>

## 9. ТЕХНИЧЕСКИЕ ХАРАКТЕРИСТИКИ\*

Функции	Описание
Сенсор изображения	CMOS
Разрешение фото	[21M]: 5616×3744; [18M]: 4896×3672; [12M]: 4000×3000; [10M]: 3648×2736; [8M]: 3264×2448; [7M]: 3072×2304; [5M]: 2592×1944; [3M]: 2048×1536; [2M]: 1600×1200; [VGA]: 640×480;
Разрешение видео	HD:1280×720; D1:720×480; VGA: 640×480; QVGA: 320×240
ЖК-монитор	3" цветной TFT ЖК-монитор
Апертура / фокус	F2.8, f=5.3mm; 1.5 м ~ бесконечность
Память	Карты памяти SD/MMC/SDHC до 32 ГБ
Зум	Цифровой: 4.0x
Компенсация экспозиции	±3.0EV (1.0 EV / шаг)
Баланс Белого	Авто / Солнечно / Пасмурно / Флюоресцент / Вольфрам
Сценарии	Авто / Спорт/ Ночная съёмка/ Портрет / Пейзаж/ Яркая сцена/ Пляж / Вечеринка/ Высокая чувствительность
ISO	Авто / 100 / 200 / 400/ 800
Автоспуск	2 сек./5 сек / 10 сек.

\* Характеристики могут быть изменены производителем без предварительного уведомления

Функции	Описание
Формат файлов	Фото: JPEG Видео: M-JPEG со звуком. Звуковой формат WAV.
Вспышка	Авто / Принуд. / Вспышка выключена
Стабилизация изображения	Да
Функция «Определение улыбки»	Да
Функция «Определение Лица»	Да
Съёмка панорамы	Да
Соединения	USB 2.0 (высокоскоростной)
Источник питания	Литий-ионная батарея
Размеры / Вес	99.8×59.8×18.4 мм/ 100 гр. с батареей.
Комплект поставки	<ol style="list-style-type: none"> <li>1. Цифровая камера;</li> <li>2. Чехол;</li> <li>3. Аккумулятор;</li> <li>4. Провод USB;</li> <li>5. Ремешок для переноски;</li> <li>6. Руководство пользователя;</li> <li>7. Гарантийный талон.</li> </ol>

**Производитель сделал все возможное, чтобы избежать ошибок и неточностей в данном руководстве. Однако, при несовпадении описания с реальным устройством, приоритет имеет устройство.**

**Manufacturer:**

Rekam Inc., Canada

**Address:**

222 Faywood Boulevard, Toronto,  
ON, M3H 6A9, Canada

Made in China

**Изготовитель:**

Рекам Инк., Канада

**Адрес:**

Канада, провинция Онтарио,  
М3Н 6А9, Торонто, Фейвуд  
бульвар 222

[support@rekam.ru](mailto:support@rekam.ru)

[www.rekam.ru](http://www.rekam.ru)

Сделано в Китае

