

SAMSUNG

Руководство пользователя

Серия 9

UE55MU9000U | UE65MU9000U

Благодарим за приобретение изделия компании Samsung.

Для наилучшего обслуживания зарегистрируйте свое устройство по адресу: www.samsung.com/register

Модель _____ Серийный номер _____

Перед изучением этого руководства пользователя



К телевизору прилагается данное руководство пользователя и встроенное электронное руководство. Прежде чем приступить к изучению этого руководства пользователя, обратите внимание на следующее:

	Руководство пользователя	Прилагаемое руководство пользователя содержит сведения о безопасности изделия, его установке, комплектующих, начальной конфигурации и технических характеристиках.
	e-Manual	Дополнительные сведения об этом телевизоре приведены во встроенном в него электронном руководстве. <ul style="list-style-type: none">• Чтобы открыть электронное руководство, выберите  >  Настройки > Поддержка > Открыть e-Manual



Руководство пользователя можно скачать с веб-сайта и просмотреть его на компьютере или мобильном устройстве.

Знакомство с функциями, упрощающими работу с электронным руководством

- Некоторые экраны меню недоступны из электронного руководства.

	(Поиск)	Выбор элемента из списка результатов поиска для отображения соответствующей страницы.
A-Z	(Указатель)	Выбор ключевого слова для перехода на соответствующую страницу.
	(Последние)	Выбор темы из списка недавно просмотренных тем.

Знакомство с функциями кнопок на страницах электронного руководства

	(Попроб.)	Переход к соответствующему элементу меню, чтобы немедленно опробовать эту функцию.
	(Связать)	Переход к теме, указанной на странице указателя тем электронного руководства.

Предупреждение! Важные указания по безопасности

Перед эксплуатацией телевизора ознакомьтесь с указаниями по безопасности.

ВНИМАНИЕ!			Изделие класса II: этот символ означает, что данное изделие не требует заземления.
ОПАСНОСТЬ ПОРАЖЕНИЯ ТОКОМ! НЕ ОТКРЫВАТЬ!			
ВНИМАНИЕ! ВО ИЗБЕЖАНИЕ ПОРАЖЕНИЯ ЭЛЕКТРИЧЕСКИМ ТОКОМ НЕ ОТКРЫВАЙТЕ КРЫШКУ (ИЛИ ЗАДНЮЮ ПАНЕЛЬ) ИЗДЕЛИЯ. ВНУТРИ ИЗДЕЛИЯ ОТСУТСТВУЮТ ДЕТАЛИ, РЕМОНТ КОТОРЫХ МОЖЕТ ВЫПОЛНЯТЬ ПОЛЬЗОВАТЕЛЬ. ОБРАТИТЕСЬ К КВАЛИФИЦИРОВАННОМУ СПЕЦИАЛИСТУ.			Напряжение переменного тока: номинальное напряжение, обозначенное этим символом, соответствует напряжению переменного тока.
	Этот символ свидетельствует о том, что внутри изделия имеется высокое напряжение. Любой контакт с деталями внутри изделия представляет опасность.		Напряжение постоянного тока: номинальное напряжение, обозначенное этим символом, соответствует напряжению постоянного тока.
	Этот символ обозначает, что к изделию прилагается важный документ, касающийся его эксплуатации и технического обслуживания.		Внимание! Перед использованием ознакомьтесь с инструкциями: этот символ призывает пользователей ознакомиться со сведениями о безопасности, приведенными в руководстве пользователя.

- Щели и отверстия в корпусе, а также в задней и нижней части предназначены для обеспечения необходимой вентиляции. Чтобы обеспечить надежную работу данного устройства, а также защитить его от перегрева, не перекрывайте эти щели и отверстия.
 - Не устанавливайте данное устройство в изолированном пространстве, например в книжном шкафу или во встроенной мебели, если не обеспечивается надлежащая вентиляция.
 - Не устанавливайте данное устройство вблизи или поверх радиатора, нагревателя или в местах, подверженных воздействию прямых солнечных лучей.
 - Во избежание возгорания или поражения электрическим током не размещайте на устройстве сосуды с водой (вазы и т. д.).
- Не подвергайте данное устройство воздействию воды и влаги (не размещайте его возле ванны, раковины, кухонной мойки или стирального бака, на влажной поверхности, около бассейна и т. п.) При попадании воды в устройство отсоедините его от электросети и немедленно обратитесь к официальному дилеру.
- В данном устройстве установлены батарейки. В вашем регионе могут действовать предписания по надлежащей утилизации батареек с учетом экологических требований. Для получения информации по утилизации или переработке обратитесь в местные органы власти.
- Не допускайте перегрузки сетевых розеток, адаптеров и удлинительных шнуров, поскольку это может привести к возгоранию или поражению электрическим током.

- Кабели питания необходимо проложить таким образом, чтобы на них нельзя было случайно наступить или зажать предметами, помещенными на них или рядом с ними. Особое внимание следует уделить местам, где шнур соединяется с вилками, электрическими розетками или выходит из устройства.
- Для обеспечения защиты данного устройства во время грозы или в период длительного хранения в отключенном состоянии отсоединяйте его от сетевой розетки, антенны или кабельной системы. Это обеспечит защиту устройства от удара молнии и скачков напряжения в электросети.
- Прежде чем подсоединять кабель питания переменного тока к разъему адаптера постоянного тока, убедитесь в том, что значение напряжения, указанное на адаптере постоянного тока, соответствует напряжению в местной электросети.
- Ни в коем случае не вставляйте металлические предметы в открытые части данного устройства. Это может привести к поражению электрическим током.
- Во избежание поражения электрическим током не прикасайтесь к внутренним компонентам устройства. Вскрывать устройство разрешается только квалифицированному специалисту.
- Убедитесь, что шнур питания надежно зафиксирован в розетке. При отсоединении кабеля питания от розетки всегда тяните за вилку. Никогда не тяните за кабель питания. Не прикасайтесь к кабелю питания мокрыми руками.
- Если устройство работает неправильно, например, появились необычные звуки или запах, немедленно отключите его от розетки и обратитесь к официальному дилеру или в сервисный центр.
- Обязательно отключайте кабель питания от розетки, если не планируете использовать телевизор в течение длительного времени или собираетесь надолго уехать (особенно если в это время дома остаются дети, пожилые люди или лица с ограниченными возможностями).
 - Накопившаяся пыль может привести к поражению электрическим током, утечке тока или возгоранию вследствие искрения, нагревания кабеля питания или нарушения изоляции на нем.
- Если телевизор установлен в сильно запыленном помещении или в помещении с резкими колебаниями температуры, высокой влажностью или наличием химических веществ, а также в случае, если устройство будет работать круглосуточно (например, в аэропортах, на железнодорожных вокзалах и т. д.), обратитесь в официальный сервисный центр. В противном случае возможно серьезное повреждение телевизора.
- Используйте только правильно заземленную вилку и розетку.
 - Неправильное заземление может привести к поражению электрическим током или повреждению оборудования. (Только для оборудования класса I.)
- Для полного отключения устройства от источника питания следует отключить его от сетевой розетки. Чтобы устройство можно было быстро отключить, розетка и штекер должны находиться в легко доступном месте.
- Храните принадлежности (батарейки и т. д.) в недоступном для детей месте.
- Не бросайте изделие и не подвергайте его ударам. При повреждении изделия отсоедините кабель питания и обратитесь в сервисный центр Samsung.
- Перед очисткой отсоедините кабель питания от электрической розетки, затем протрите изделие мягкой сухой тканью. Не используйте такие химические вещества, как воск, бензин, спирт, растворители, инсектициды, освежители воздуха, смазочные или моющие вещества. Это может привести к повреждению поверхностей телевизора или стиранию надписей на нем.
- Не подвергайте устройство воздействию воды.
- Не бросайте батареи в огонь.
- Не допускайте короткого замыкания или нагревания батарей, не разбирайте их.
- В случае замены батарей в пульте дистанционного управления на батареи неправильного типа существует опасность взрыва. Для замены используйте только такие же или аналогичные батареи.

* Рисунки и иллюстрации в данном руководстве пользователя представлены только для справки. Они могут отличаться от фактического внешнего вида устройства. Конструкция и характеристики изделия могут быть изменены без предварительного уведомления.

Содержание

	Перед изучением этого руководства пользователя	2
	Предупреждение! Важные указания по безопасности	3
01	Что входит в комплект?	
02	Установка телевизора	
	Монтаж телевизора на стене	7
	Обеспечение достаточной вентиляции для телевизора	8
	Крепление телевизора к подставке	8
	Меры предосторожности: Надежное крепление телевизора к стене	9
03	Интеллектуальный пульт ДУ Samsung	
	Сопряжение телевизора Samsung и интеллектуального пульта ДУ Samsung	11
	Установка батарей в интеллектуальный пульт ДУ Samsung	11
04	Исходная настройка	
	Использование руководства ТВ-контроллера	12
05	Подключение к сети	
	Беспроводное сетевое соединение	13
	Проводное сетевое соединение	13
06	Устранение неисправностей и обслуживание	
	Поиск и устранение неисправностей	14
	Что такое удаленная поддержка?	16
	Датчик экономного режима и яркость экрана	16
	Предупреждение относительно неподвижных изображений	17
	Очистка поверхности телевизора	17
07	Технические характеристики и прочая информация	
	Технические характеристики	18
	Условия окружающей среды	18
	Уменьшение потребления электроэнергии	19
	Лицензии	19
	Режим ожидания	21

01 Что входит в комплект?

Убедитесь, что в комплект поставки телевизора входят перечисленные ниже приспособления. Если какой-либо элемент комплекта отсутствует, обратитесь к своему дилеру.

- Интеллектуальный пульт ДУ Samsung и батареи (AA, 2 шт.)
- Гарантийный талон и нормативная информация (предоставляется не для всех стран)
- Руководство пользователя
- Чистящая салфетка
- Кабель питания телевизора



Кабель One Connect/One Connect

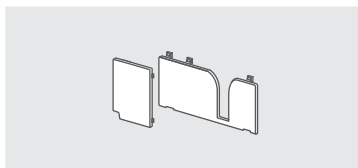

Крышка для разъемов



Адаптер для настенного крепления
2 шт.

- Цвет и форма устройств могут различаться в зависимости от модели.
- Кабели, не входящие в комплект поставки, можно приобрести отдельно.
- Открывая коробку, убедитесь в наличии всех принадлежностей (некоторые из них могут быть скрыты под упаковочным материалом).

В следующих случаях может взиматься плата за обслуживание:

- если при вызове специалист не обнаружит неисправности изделия (это возможно, если вы не ознакомились с руководством пользователя);
- если вы передадите изделие в ремонтный центр, и специалисты центра не обнаружат никаких дефектов (это возможно, если вы не ознакомились с руководством пользователя).

Вы будете проинформированы о размере платы за обслуживание до визита специалиста.



Предупреждение! Существует опасность повреждения экрана при неправильном обращении с ним. Рекомендуем поднимать телевизор, удерживая его за края, как показано на рисунке.

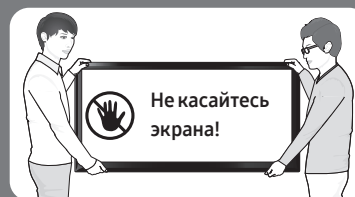

02 Установка телевизора

Монтаж телевизора на стене



При креплении телевизора на стену следует строго придерживаться рекомендаций производителя. В случае неправильной установки телевизор может соскользнуть или упасть и нанести серьезные травмы ребенку или взрослому человеку. Кроме того, возможны серьезные повреждения самого устройства.

При использовании модели с настенным креплением установите адаптер, как показано на рисунке, и только после этого приступайте к установке комплекта для настенного крепления.

- См. руководство по установке к набору Samsung для настенного монтажа.

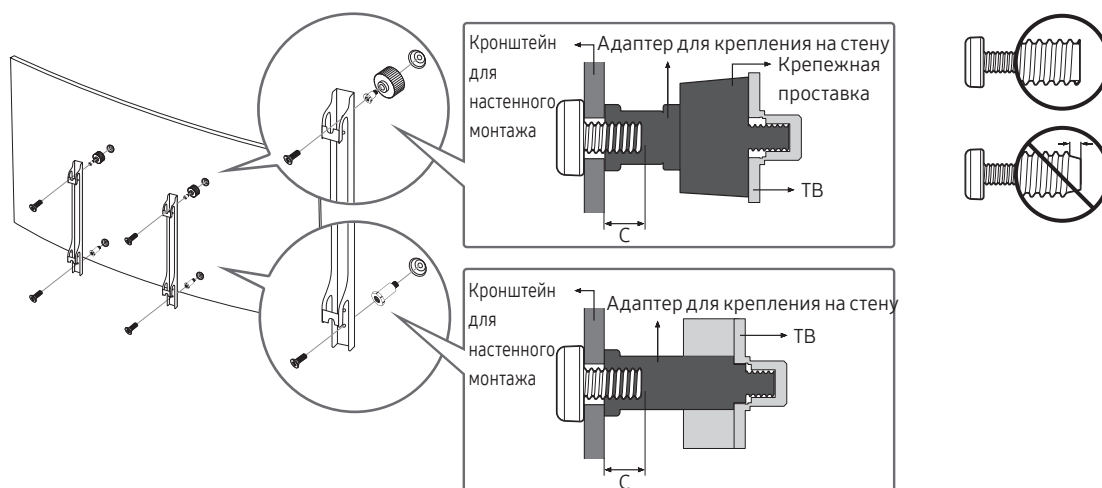

- Samsung Electronics не несет ответственности за повреждения изделия или травмы, полученные в результате самостоятельной установки настенного крепления покупателем.
- Устанавливайте настенное крепление на прочную стену перпендикулярно полу. В случае монтажа настенного крепления на другие виды поверхностей, помимо изготовленных из гипсокартона, обратитесь за консультацией к местному дилеру. При монтаже на потолке или наклонной стене телевизор может упасть и стать причиной тяжелой травмы.
- На следующей странице представлены стандартные размеры комплектов для настенного крепления.
- При использовании настенного крепления стороннего производителя длина винтов должна соответствовать значениям в столбце С таблицы на следующей странице.
- При установке комплекта для настенного крепления рекомендуется вкрутить все четыре винта VESA.
- Если комплект крепится только двумя верхними винтами, используйте специальный комплект Samsung для такого крепления. Комплект для такого типа настенного крепления доступен не во всех регионах.

Размер телевизора в дюймах	Параметры отверстий для винтов стандарта VESA, в миллиметрах (A × B)	C (мм)	Стандартный винт	Количество
55 ~ 65	400 x 400	8 ~ 12	M8	4

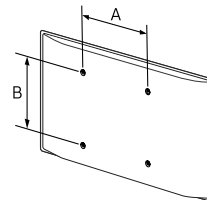

Не выполняйте установку набора для настенного монтажа, когда телевизор включен. Это может привести к травме вследствие поражения током.

- Не используйте слишком длинные винты или винты, не соответствующие стандарту VESA. Использование винтов длиннее стандартного размера может привести к повреждению внутренних элементов телевизора.
- Длина винтов для настенного крепления, не соответствующая стандарту VESA, может отличаться в зависимости от технических характеристик настенного крепления.
- Не затягивайте винты слишком сильно. Это может повредить устройство или стать причиной его падения и привести к травме. Samsung не несет ответственности за подобные несчастные случаи.
- Samsung не несет ответственности за повреждение устройства или травмы, полученные при использовании настенного крепления, не соответствующего стандартам VESA или не предназначенного для этих целей, а также в случае несоблюдения инструкций по установке устройства.
- Не устанавливайте телевизор под наклоном более 15 градусов.
- Установку телевизора на стену всегда следует выполнять вдвоем.

Обеспечение достаточной вентиляции для телевизора

При установке телевизора выдерживайте расстояние не менее 10 см между телевизором и другими объектами (стенами помещения, стенками шкафов и т. д.) для обеспечения достаточной вентиляции. Отсутствие достаточной вентиляции может стать причиной возгорания или поломки изделия из-за перегрева.

При установке телевизора на подставку или настенное крепление используйте только те детали, которые поставляются Samsung Electronics. При использовании деталей других производителей могут возникнуть проблемы с установкой изделия, кроме того, изделие может упасть и нанести травму.

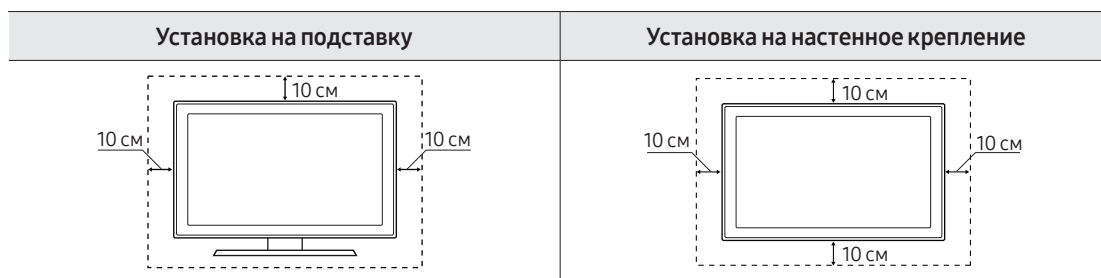

Крепление телевизора к подставке

Убедитесь в наличии всех перечисленных принадлежностей и в том, что сборка подставки осуществляется в соответствии с прилагающимися инструкциями по сборке.

Меры предосторожности: Надежное крепление телевизора к стене



Внимание! Запрещается тянуть, толкать телевизор или повисать на нем, поскольку это может привести к его падению. Следите за тем, чтобы дети не повисали на телевизоре и не раскачивали его. В результате таких действий телевизор может опрокинуться и нанести серьезные и даже смертельные травмы. Соблюдайте все меры предосторожности, описанные в прилагаемой к телевизору брошюре по безопасности. Для дополнительной устойчивости и безопасности приобретите и установите приспособление против скольжения (см. ниже).



ВНИМАНИЕ: Запрещается устанавливать телевизор на неустойчивой поверхности. Он может упасть и нанести серьезные и даже смертельные травмы. Во избежание травмирования находящихся рядом людей, особенно детей, соблюдайте простые меры предосторожности.

- Следуйте рекомендациям производителя при выборе тумбы или подставки для размещения телевизора.
- Устанавливайте телевизор только на устойчивую мебель.
- Не устанавливайте телевизор на краю тумбы или подставки.
- Устанавливая телевизор на высоких предметах мебели (например, на шкафах), надежно прикрепите телевизор и мебель, на которой он стоит, к стене или другой подходящей конструкции.
- Между телевизором и мебелью, на которой он установлен, не должно быть ткани или посторонних материалов.
- Проинструктируйте детей об опасности, которая может возникнуть, если они заберутся на мебель, например чтобы добраться до телевизора или его элементов управления.

При хранении, перемещении телевизора или его замене придерживайтесь тех же инструкций, что и для предыдущего телевизора.

Предотвращение падения телевизора

1. С помощью винтов соответствующего размера надежно прикрепите к стене набор кронштейнов. Убедитесь, что винты надежно закреплены на стене.
 - В зависимости от типа стены могут потребоваться дополнительные приспособления, например дюбели для стен.
2. С помощью винтов подходящего размера надежно прикрепите к телевизору набор кронштейнов.
 - Спецификация винтов приведена в разделе «Стандартные винты» таблицы на предыдущей странице.
3. Закрепите кронштейны, прикрепленные к телевизору, и кронштейны, прикрепленные к стене, с помощью износостойкого троса повышенной прочности, а затем надежно зафиксируйте его.
 - Устанавливайте телевизор ближе к стене, чтобы он не опрокинулся назад.
 - Закрепите трос так, чтобы кронштейны на стене находились на одном уровне с кронштейнами на телевизоре или ниже них.

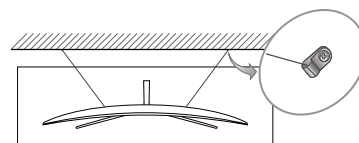
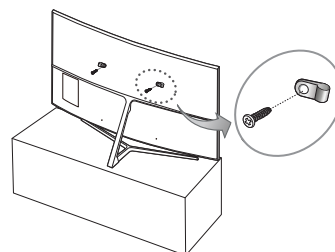

03 Интеллектуальный пульт ДУ Samsung

(Включение)

Нажмите, чтобы включить или выключить телевизор.

(цифровая панель)

При нажатии в нижней части экрана появляется ряд цифр. Выберите цифры, а затем выберите **Гот**, чтобы ввести цифровое значение. Функция используется для смены канала, ввода PIN-кода, почтового индекса и т. д.

- При нажатии в течение 1 секунды или больше появится меню ТТХ.

Панель навигационных кнопок (вверх/вниз/влево/вправо)

Перемещение фокуса и изменение значений элементов меню телевизора.

(Возврат)

Возврат к предыдущему меню. При нажатии в течение 1 секунды или больше выполнение текущей функции прекращается. При нажатии кнопки во время просмотра программы откроется предыдущий канал.

(воспроизведение/пауза)

При нажатии появятся элементы управления воспроизведением. С помощью этих элементов можно управлять проигрываемым мультимедийным содержимым.

(Smart Hub)

Возврат на начальный экран.

(Голосовое управление)

Вызов функции **Голосовое управление**. Нажмите кнопку, произнесите голосовую команду, а затем отпустите кнопку, чтобы запустить функцию голосового управления. При однократном нажатии появляются инструкции по работе с функцией **Голосовое управление**.

4-цветные кнопки

Используйте данные цветные кнопки, чтобы получить доступ к дополнительным параметрам, относящимся к используемой функции.

Выбор

Выбор или запуск выделенного элемента. При нажатии кнопки во время просмотра содержимого появится подробная информация об этой программе. При повторном нажатии вы можете выбрать или запустить любую из отображенных функций.

VOL (Громкость)

Настраивайте громкость с помощью кнопок со стрелками вверх и вниз. Чтобы выключить звук, нажмите кнопку. При нажатии этой кнопки в течение одной секунды или дольше откроется меню **Ссылки доступности**.

CH (Канал)

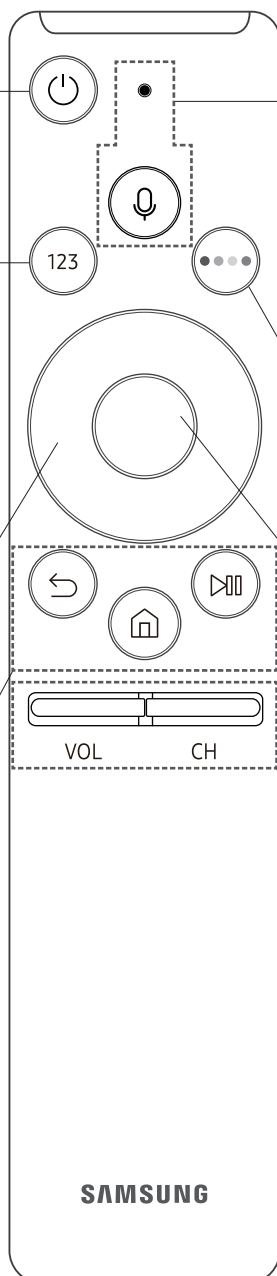

Переключайте каналы с помощью кнопок со стрелками вверх и вниз. Нажмите эту кнопку, чтобы открыть экран **Телегид**.

- При нажатии в течение 1 секунды или больше появится экран **Список каналов**.

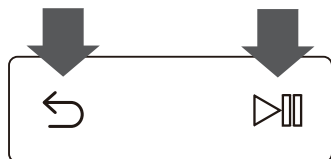

Сопряжение телевизора Samsung и интеллектуального пульта ДУ Samsung



При первом включении телевизора будет автоматически выполнено сопряжение интеллектуального пульта ДУ Samsung с телевизором. Если сопряжение пульта интеллектуального пульта ДУ Samsung с телевизором не происходит автоматически, направьте пульт на датчик пульта ДУ телевизора, затем одновременно нажмите кнопки  и , показанные на рисунке, и удерживайте их не менее 3 секунд.

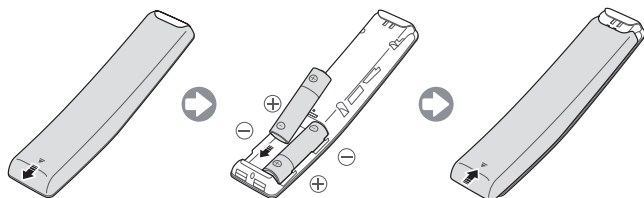

Установка батарей в интеллектуальный пульт ДУ Samsung



Для установки батарей откройте заднюю крышку пульта, нажав на нее и сдвинув по стрелке, и вставьте батареи, как показано на рисунке. Убедитесь, что при установке батарей соблюдена полярность.

- Рекомендуется использовать щелочные батареи, которые обеспечивают более длительный срок службы.

04 Исходная настройка

При первом включении телевизора на экране появится диалоговое окно исходной настройки. Следуйте инструкциям на экране для завершения исходной настройки. Настройки можно выполнить позже с помощью меню  >  **Настройки** > **Общие** > **Запуск настройки**.

- Если перед началом установки подключить ко входу HDMI1 какое-либо устройство, в качестве Тип каналов автоматически будет выбрана видеоприставка.
- Если вас не устраивает ТВ-приставка, выберите **Антенна**.

Использование руководства ТВ-контроллера

Можно включить телевизор, нажав кнопку **ТВ-контроллер** на его нижней панели, а затем воспользоваться меню управления. **Меню управления** появляется при нажатии кнопки ТВ-контроллера при включенном телевизоре. Для получения дополнительной информации об использовании этого меню см. рисунок ниже.

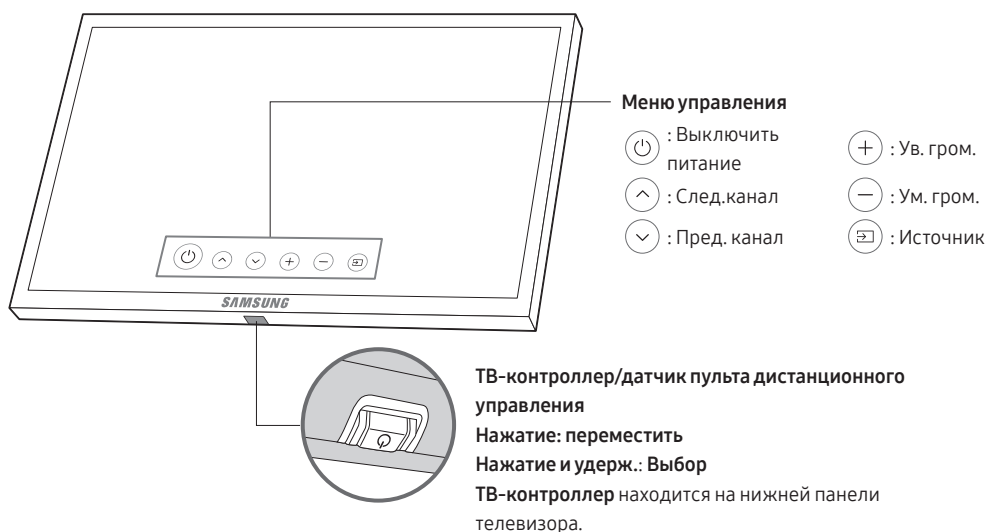

05 Подключение к сети

Подключение телевизора к сети обеспечивает доступ к онлайн-услугам, например Smart Hub, а также к обновлениям программного обеспечения.

Беспроводное сетевое соединение

Подсоедините телевизор к сети Интернет с помощью стандартного маршрутизатора или модема.



Проводное сетевое соединение

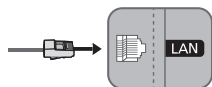



Подключите телевизор к сети с помощью кабеля локальной сети.

- Телевизор не поддерживает работу сети, если скорость соединения составляет 10 Мбит/с и ниже.
- Используйте кабель кат. 7 (*типа STP) для подключения.
* Shielded Twist Pair

06 Устранение неисправностей и обслуживание

Поиск и устранение неисправностей



При возникновении проблем, связанных с работой телевизора, сначала просмотрите данный список возможных проблем и способов их устранения. Также можно ознакомиться с разделом "Поиск и устранение неисправностей" электронного руководства. Если ни один из перечисленных советов не поможет устранить неисправность, посетите веб-сайт www.samsung.com и выберите пункт "Поддержка" или обратитесь в операторский центр, адрес которого указан на задней обложке данного руководства.

- Этот TFT-дисплей со светодиодной подсветкой состоит из множества субпикселей, и его изготовление требует применения наиболее совершенных технологий. Однако на экране может быть несколько светлых или темных пикселей. Эти отдельные пиксели не влияют на качество работы изделия.
- Для обеспечения оптимальной работы телевизора необходимо обновлять программное обеспечение до последней версии. Воспользуйтесь функциями **Обновить сейчас** и **Автообновление** в меню телевизора ( >  **Настройки** > **Поддержка** > **Обновление ПО** > **Обновить сейчас** или **Автообновление**).

Телевизор не включается.

- Проверьте надежность подключения кабеля питания переменного тока к сетевой розетке и телевизору.
- Убедитесь, что сетевая розетка находится в рабочем состоянии, а индикатор питания телевизора горит красным цветом и не мигает.
- Попробуйте нажать кнопку питания на телевизоре, чтобы исключить вероятность неисправности пульта дистанционного управления. Если телевизор включится, см. пункт «Пульт дистанционного управления не работает» ниже.

Отсутствует или искажено изображение, видео или звук с внешнего устройства, на телевизоре отображается сообщение «Слабый сигнал или нет сигнала» либо не удается найти канал.

- Убедитесь, что соединение с устройством выполнено корректно, а все кабели вставлены до упора.
- Отсоедините и снова подсоедините все кабели, ведущие к телевизору и внешним устройствам. По возможности попытайтесь воспользоваться новыми кабелями.
- Убедитесь, что выбран правильный источник входного сигнала ( > **Источник**).
- Запустите самодиагностику телевизора, чтобы определить, что стало причиной проблемы: телевизор или устройство ( >  **Настройки** > **Поддержка** > **Самодиагностика** > **Запустить тест изображения** или **Запустить тест звука**).
- В случае, если результаты диагностики не выявили проблему, перезагрузите подключенные устройства путем отключения и повторного подключения шнура питания каждого устройства. Если неполадку устранить не удастся, см. инструкции по подключению в руководстве пользователя подключенного устройства.
- Если телевизор не подключен к приемнику кабельного или спутникового телевидения, запустите функцию **Автонастройка**, чтобы найти каналы ( >  **Настройки** > **Трансляция** > **Параметры автонастройки** > **Автонастройка**).
 - Эта функция доступна только на некоторых моделях в определенных регионах.

Пульт дистанционного управления не работает.

- Проверьте, мигает ли индикатор питания на телевизоре при нажатии кнопки питания на пульте ДУ. Если этого не происходит, замените батарейки в пульте ДУ.
- Убедитесь, что при установке батарей соблюдена полярность (+/-).
- Попробуйте направить пульт ДУ непосредственно на телевизор с расстояния 1,5–1,8 м.
- Если в комплект телевизора входит Интеллектуальный пульт ДУ Samsung (Bluetooth Remote), установите сопряжение между пультом и телевизором.

Не получается включить или выключить телевизор или отрегулировать громкость с помощью пульта дистанционного управления приставки кабельного ТВ или видеоприставки.

- Запрограммируйте пульт дистанционного управления приемника кабельного/спутникового телевидения, чтобы использовать его для управления телевизором. Код телевизора SAMSUNG указан в руководстве для приемника кабельного или спутникового телевидения.

Настройки телевизора сбрасываются через 5 минут.

- Телевизор находится в режиме **Выставочный режим**. Измените значение параметра **Режим использования** в меню **Общие** на **Домашний режим** (🏠) > ⚙️ **Настройки** > **Общие** > **Диспетчер системы** > **Режим использования** > **Домашний режим**).





Прерывается соединение Wi-Fi

- Убедитесь, что телевизор подключен к сети (🏠) > ⚙️ **Настройки** > **Общие** > **Сеть** > **Состояние сети**).
- Убедитесь, что ввели правильный пароль для сети Wi-Fi.
- Проверьте расстояние между телевизором и модемом/роутером. Расстояние не должно превышать 15,2 м.
- Снизить помехи можно путем отказа от использования или отключения беспроводных устройств. Кроме того, убедитесь, что между телевизором и модемом/маршрутизатором отсутствуют препятствия. (Мощность Wi-Fi-сигнала может снижаться из-за бытовой техники, беспроводных телефонов, стен/каминов.)



- Свяжитесь с поставщиком услуг сети Интернет и попросите сбросить настройки сетевого канала, чтобы зарегистрировать Mac-адреса нового модема/маршрутизатора и телевизора.

Проблемы с приложениями для просмотра видео (Youtube и т.д.)

- Измените DNS-сервер на 8.8.8.8. Выберите  >  **Настройки** > **Общие** > **Сеть** > **Состояние сети** > **Настройки IP** > **Настр. DNS** > **Ввести вручную** > **Сервер DNS** > введите 8.8.8.8 > **OK**.
- Выполните сброс с помощью команды  >  **Настройки** > **Поддержка** > **Самодиагностика** > **Сброс Smart Hub**.

Что такое удаленная поддержка?

Служба удаленной поддержки компании Samsung предлагает вам индивидуальную поддержку: технический специалист Samsung может удаленно предоставить указанные ниже услуги:

- Выполнить диагностику телевизора
- Настроить параметры телевизора
- Восстановить настройки по умолчанию на вашем телевизоре
- Установить рекомендуемое обновление микропрограммного обеспечения



Как работает удаленная поддержка?

Специалист компании Samsung может с легкостью предоставить обслуживание телевизора удаленно:

1. Обратитесь в операторский центр Samsung и закажите удаленную поддержку.
2. Откройте меню на телевизоре и перейдите к разделу **Поддержка**.
3. Выберите **Удаленное управление**, прочтите и примите условия соглашения об обслуживании. Когда откроется экран ввода PIN-кода, предоставьте PIN-код оператору.
4. После этого оператор получит доступ к вашему телевизору.

Датчик экономного режима и яркость экрана



Датчик экономного режима автоматически регулирует яркость экрана телевизора. При активации этой функции определяется интенсивность освещения в помещении, и с целью снижения потребления энергии автоматически оптимизируется яркость экрана. Чтобы отключить эту функцию, перейдите к  > 

Настройки > **Общие** > **Экономный режим** > **Обнаружение окружающего освещения**.

- Если при просмотре телевизора в темном помещении экран слишком темный, причиной может быть работа функции **Обнаружение окружающего освещения**.
- Не закрывайте датчик посторонними предметами. Это может привести к снижению яркости изображения.

Предупреждение относительно неподвижных изображений

Старайтесь избегать длительного воспроизведения на экране неподвижных изображений (например, файлов изображений .jpeg), неподвижных объектов (например, логотипов телеканалов, биржевых или новостных лент в нижней части экрана и т. д.), а также программ с панорамными изображениями или изображениями в формате 4:3. Длительное воспроизведение неподвижных изображений на экране может привести к выгоранию изображения на светодиодном экране, и, соответственно, к снижению качества изображения. Чтобы снизить риск возникновения подобной проблемы, следуйте указанным ниже рекомендациям:

- Старайтесь избегать длительного просмотра одного и того же телевизионного канала.
- Отдавайте предпочтение полноэкранному режиму. Выберите оптимальный размер экрана в меню настройки формата изображения на телевизоре.
- Чтобы избежать появления остаточных изображений, уменьшите уровень яркости и контрастности.
- Используйте все функции телевизора, предназначенные для сокращения эффекта остаточного изображения и выгорания экрана. Подробную информацию см. в электронном руководстве.

Очистка поверхности телевизора

- Если на экране телевизора имеется наклейка, после ее удаления может остаться небольшое загрязнение. Удалите загрязнения перед просмотром телевизора.
- При чистке на внешней поверхности изделия и на экране могут появиться царапины. Чтобы предотвратить появление царапин, протирайте внешнюю поверхность телевизора и экран мягкой тканью.
- Не распыляйте воду или другие жидкости непосредственно на телевизор. Попавшая внутрь изделия жидкость может стать причиной повреждения, возгорания или поражения электрическим током.
- Чтобы очистить экран, выключите телевизор и салфеткой из микроволокна аккуратно протрите панель, удаляя жирные пятна и отпечатки пальцев. Для очистки корпуса или панели телевизора используйте салфетку из микрофибры, смоченную в небольшом количестве воды. После этого удалите влагу с помощью сухой ткани. Во время очистки не давите на поверхность панели слишком сильно, чтобы не повредить ее. Не используйте легковоспламеняющиеся жидкости (например, бензин, растворители и т.д.) или моющие средства. Если удалить пятно сразу не удастся, нанесите на салфетку из микроволокна немного жидкости для очистки экранов и сотрите пятно.

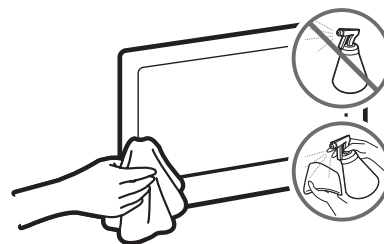

07 Технические характеристики и прочая информация

Технические характеристики

LED телевизор

Название модели	UE55MU9000U	UE65MU9000U
Разрешение экрана	3840 x 2160	3840 x 2160
Размер экрана (диагональ)	55 дюймов (138 см)	65 дюймов (163 см)
Изгиб экрана	4200R	4200R
Звук (выход)	40 Вт	40 Вт
Шарнирная подставка (поворот влево/вправо)	0°	0°
Размеры (Ш x В x Г) Корпус С подставкой	1226,0 x 714,4 x 99,1 мм 1226,0 x 797,8 x 351,0 мм	1443,0 x 837,9 x 115,8 мм 1443,0 x 923,7 x 406,6 мм
Вес Без подставки С подставкой	17,9 кг 20,2 кг	26,4 кг 29,0 кг
Источник питания	AC100–240 В ~ 50/60 Гц	AC100–240 В ~ 50/60 Гц
Энергопотребление	185 Вт	245 Вт

Условия окружающей среды

Рабочая температура	От 10°C до 40°C (От 50°F до 104°F)
Рабочая влажность	От 10% до 80%, без конденсации
Температура хранения	От -20°C до 45°C (От -4°F до 113°F)
Влажность при хранении	От 5% до 95%, без конденсации

- Конструкция и характеристики изделия могут быть изменены без предварительного уведомления.
- Характеристики электропитания и подробные сведения о потреблении электроэнергии указаны на паспортной табличке устройства.
- Паспортная табличка находится на внутренней стороне крышки разъемов.

Уменьшение потребления электроэнергии

При выключении телевизор переходит в режим ожидания. В режиме ожидания телевизор продолжает потреблять небольшое количество энергии. Если телевизор не будет использоваться в течение длительного периода времени, для уменьшения потребления энергии отсоединяйте кабель питания.

Лицензии

 DOLBY AUDIO™ dts
Premium Sound | 5.1 DOLBY
HD POWERED BY
QUICKSET® rovi guide

HDMI

The terms HDMI and HDMI High-Definition Multimedia Interface, and the HDMI Logo are trademarks or registered trademarks of HDMI Licensing LLC in the United States and other countries.

Рекомендация – только для стран ЕС



Настоящим компания Samsung Electronics заявляет, что данный телевизор удовлетворяет основным требованиям и другим положениям директивы 1999/5/EC.

Официальное заявление о соответствии можно найти по адресу: <http://www.samsung.com>. Для этого перейдите на страницу «Поддержка» > «Поиск данных по категориям продуктов», затем укажите название модели.

Данное оборудование можно использовать только в помещении.

Данное оборудование можно использовать во всех странах ЕС.



Правильная утилизация данного изделия (утилизация электрического и электронного оборудования)

(действует в странах, в которых существует система разделения отходов)

Подобная маркировка на изделии, принадлежностях или в руководстве предупреждает, что по истечении срока службы изделие или электронные принадлежности (например, зарядное устройство, наушники, кабель USB) не следует выбрасывать вместе с другим бытовым мусором. Чтобы избежать вредного воздействия на окружающую среду или на здоровье человека из-за неконтролируемой утилизации отходов, следует отделять маркированные подобным образом изделия от другого мусора для соответствующей переработки и повторного использования в качестве сырья.

За подробной информацией о месте и способе экологически безопасной утилизации бытовым потребителям следует обращаться к продавцу изделия или в органы местного самоуправления.

Промышленным потребителям необходимо обратиться к поставщику и уточнить условия договора купли-продажи. Подобные изделия и электронные принадлежности не следует утилизировать вместе с другими производственными отходами.



Правильная утилизация батарей изделия

(действует в странах, в которых существует система разделения отходов)

Подобная маркировка на батарее, руководстве или упаковке свидетельствует о том, что батареи изделия в конце срока его использования нельзя утилизировать вместе с другими бытовыми отходами. Включенные в маркировку химические символы Hg, Cd или Pb обозначают, что батарея содержит ртуть, кадмий или свинец в количествах, превышающих уровни, определенные Директивой ЕС 2006/66. При неправильной утилизации батарей данные вещества могут причинить вред здоровью человека или окружающей среде.

Для защиты природных ресурсов и в целях повторного использования материалов не выбрасывайте батареи с другими бытовыми отходами, а утилизируйте их в соответствии с правилами местной системы возврата батарей.

Информацию по экологическим обязательствам Samsung, а также нормативным обязательствам по конкретным продуктам, таким как REACH, WEEE, батареи и т. д., см. по ссылке http://www.samsung.com/uk/aboutsamsung/samsungelectronics/corporatecitizenship/data_corner.html

ПРЕДУПРЕЖДЕНИЕ. ВО ИЗБЕЖАНИЕ ВОЗГОРАНИЯ НИКОГДА НЕ РАСПОЛАГАЙТЕ СВЕЧИ ИЛИ ДРУГИЕ ИСТОЧНИКИ ОТКРЫТОГО ОГНЯ РЯДОМ С ДАННЫМ ИЗДЕЛИЕМ.



Режим ожидания

Для уменьшения потребления энергии отсоединяйте кабель питания, если вы не собираетесь использовать телевизор в течение длительного периода времени.

	<p>Символ «не для пищевой продукции» применяется в соответствии с техническим регламентом Таможенного союза «О безопасности упаковки» 005/2011 и указывает на то, что упаковка данного продукта не предназначена для повторного использования и подлежит утилизации. Упаковку данного продукта запрещается использовать для хранения пищевой продукции.</p>
	<p>Символ «петля Мебиуса» указывает на возможность утилизации упаковки. Символ может быть дополнен обозначением материала упаковки в виде цифрового и/или буквенного обозначения.</p>

EAC

- Техническое описание: Устройство, предназначенное для визуального отображения текстовой и графической информации.
- Импортер
ООО «Самсунг Электроникс Рус Компани»
123242, г. Москва, Новинский бульвар, д. 31, помещение 1, 2, Российская Федерация
- Настоящий продукт произведен под полным производственным контролем «Samsung Electronics Co., Ltd». Наименование изготовителя (зависит от модели и указано на изделии), адрес производства:
- Производитель
Самсунг Электроникс Ко., Лтд.
129, Самсунг-ро, Енгтонг-гу, Сувон-си, Кёнги-до, 16677, Республика Корея
- «Самсунг Электроникс Рус Калуга»
Произведено в России.
- «Самсунг Электроникс Мадьяр Лтд.»
Произведено в Венгрии.
- «Самсунг Электроникс Словакия С.Р.О.»
Произведено в Словакии.
- «С.С. Ясз Пласэт Ро С.Р.Л.»
Произведено в Румынии.
- «Самсунг Электроникс ХСМС СЕ Комплекс Ко., Лтд.»
Произведено во Вьетнаме.
- «Самсунг Электроникс Египет С.А.Е.»
Произведено в Египте.
- «Самсунг Электроникс Ко., Лтд.»
Произведено в Корее.
- «Тяньжин Самсунг Электроникс Ко. Лтд.»
Произведено в КНР.
- «К-троникс (Сучжоу) Технолоджи Ко., Лтд.»
Произведено в КНР.
- Дату изготовления см. на этикетке продукта.

This page is intentionally
left blank.

SAMSUNG

USER MANUAL

9 SERIES

UE55MU9000U | UE65MU9000U

Thank you for purchasing this Samsung product.



To receive more complete service, please register your product at www.samsung.com/register

Model _____ Serial No. _____

Before Reading This User Manual

This TV comes with this user manual and an embedded e-Manual.

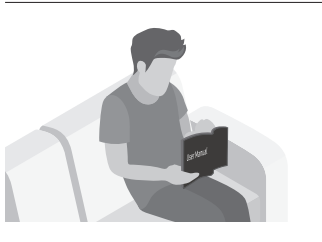
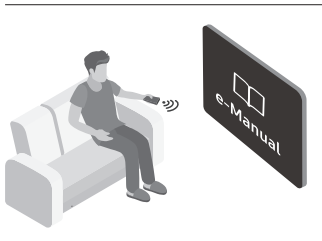

Before reading this user manual, review the following:

	<p>User Manual</p>	<p>Read this provided user manual to see information about product safety, installation, accessories, initial configuration, and product specifications.</p>
	<p>e-Manual</p>	<p>For more information about this TV, read the e-Manual embedded in the product.</p> <ul style="list-style-type: none"> To open the e-Manual, <ul style="list-style-type: none">  >  Settings > Support > Open e-Manual



On the website, you can download the user manual and see its contents on your PC or mobile device.

Learning the e-Manual's assistance functions

- Some menu screens cannot be accessed from the e-Manual.

	<p>(Search)</p>	<p>Select an item from the search results to load the corresponding page.</p>
	<p>(Index)</p>	<p>Select a keyword to navigate to the relevant page.</p>
	<p>(Recent pages)</p>	<p>Select a topic from the list of recently viewed topics.</p>

Learning the functions of the buttons that appear on e-Manual topic pages

	<p>(Try Now)</p>	<p>Access the associated menu item and try out the feature directly.</p>
	<p>(Link)</p>	<p>Access a topic referred to on an e-Manual topic page.</p>

Warning! Important Safety Instructions

Please read the Safety Instructions before using your TV.

CAUTION			Class II product: This symbol indicates that a safety connection to electrical earth (ground) is not required.
RISK OF ELECTRIC SHOCK. DO NOT OPEN.			
CAUTION: TO REDUCE THE RISK OF ELECTRIC SHOCK, DO NOT REMOVE COVER (OR BACK). THERE ARE NO USER SERVICEABLE PARTS INSIDE. REFER ALL SERVICING TO QUALIFIED PERSONNEL.			AC voltage: Rated voltage marked with this symbol is AC voltage.
	This symbol indicates that high voltage is present inside. It is dangerous to make any kind of contact with any internal part of this product.		DC voltage: Rated voltage marked with this symbol is DC voltage.
	This symbol indicates that this product has included important literature concerning operation and maintenance.		Caution. Consult instructions for use: This symbol instructs the user to consult the user manual for further safety related information.

- The slots and openings in the cabinet and in the back or bottom are provided for necessary ventilation. To ensure reliable operation of this apparatus and to protect it from overheating, these slots and openings must never be blocked or covered.
 - Do not place this apparatus in a confined space, such as a bookcase or built-in cabinet, unless proper ventilation is provided.
 - Do not place this apparatus near or over a radiator or heat register, or where it is exposed to direct sunlight.
 - Do not place vessels (vases etc.) containing water on this apparatus, as this can result in a fire or electric shock.
- Do not expose this apparatus to rain or place it near water (near a bathtub, washbowl, kitchen sink, or laundry tub, in a wet basement, or near a swimming pool, etc.). If this apparatus accidentally gets wet, unplug it and contact an authorised dealer immediately.
- This apparatus uses batteries. In your community, there might be environmental regulations that require you to dispose of these batteries properly. Please contact your local authorities for disposal or recycling information.
- Do not overload wall outlets, extension cords, or adaptors beyond their capacity, since this can result in fire or electric shock.
- Power-supply cords should be placed so that they are not likely to be walked on or pinched by items placed upon or against them. Pay particular attention to cords at the plug end, at wall outlets, and at the point where they exit from the appliance.

- To protect this apparatus from a lightning storm, or when left unattended and unused for long periods of time, unplug it from the wall outlet and disconnect the antenna or cable system. This will prevent damage to the set due to lightning and power line surges.
- Before connecting the AC power cord to the DC adaptor outlet, make sure that the voltage designation of the DC adaptor corresponds to the local electrical supply.
- Never insert anything metallic into the open parts of this apparatus. This may cause a danger of electric shock.
- To avoid electric shock, never touch the inside of this apparatus. Only a qualified technician should open this apparatus.
- Be sure to plug in the power cord until it is firmly seated. When unplugging the power cord from a wall outlet, always pull on the power cord's plug. Never unplug it by pulling on the power cord. Do not touch the power cord with wet hands.
- If this apparatus does not operate normally - in particular, if there are any unusual sounds or smells coming from it - unplug it immediately and contact an authorised dealer or service centre.
- Be sure to pull the power plug out of the outlet if the TV is to remain unused or if you are to leave the house for an extended period of time (especially when children, elderly, or disabled people will be left alone in the house).
 - Accumulated dust can cause an electric shock, an electric leakage, or a fire by causing the power cord to generate sparks and heat or by causing the insulation to deteriorate.
- Be sure to contact an authorised Samsung service centre for information if you intend to install your TV in a location with heavy dust, high or low temperatures, high humidity, chemical substances, or where it will operate 24 hours a day such as in an airport, a train station, etc. Failure to do so may lead to serious damage to your TV.
- Use only a properly grounded plug and wall outlet.
 - An improper ground may cause electric shock or equipment damage. (Class I Equipment only.)
- To turn off this apparatus completely, disconnect it from the wall outlet. To ensure you can unplug this apparatus quickly if necessary, make sure that the wall outlet and power plug are readily accessible.
- Store the accessories (batteries, etc.) in a location safely out of the reach of children.
- Do not drop or strike the product. If the product is damaged, disconnect the power cord and contact a Samsung service centre.
- To clean this apparatus, unplug the power cord from the wall outlet and wipe the product with a soft, dry cloth. Do not use any chemicals such as wax, benzene, alcohol, thinners, insecticide, aerial fresheners, lubricants, or detergents. These chemicals can damage the appearance of the TV or erase the printing on the product.
- Do not expose this apparatus to dripping or splashing.
- Do not dispose of batteries in a fire.
- Do not short-circuit, disassemble, or overheat the batteries.
- There is danger of an explosion if you replace the batteries used in the remote with the wrong type of battery. Replace only with the same or equivalent type.

* Figures and illustrations in this User Manual are provided for reference only and may differ from the actual product appearance. Product design and specifications may change without notice.

Contents

	Before Reading This User Manual	2
	Warning! Important Safety Instructions	3
01	What's in the Box?	
02	TV Installation	
	Mounting the TV on a wall	7
	Providing proper ventilation for your TV	8
	Attaching the TV to the Stand	8
	Safety Precaution: Securing the TV to the wall to prevent falling	9
03	The Samsung Smart Remote	
	Pairing the TV to the Samsung Smart Remote	11
	Installing batteries into the Samsung Smart Remote	11
04	Initial Setup	
	Using the TV Controller	12
05	Connecting to a Network	
	Network Connection - Wireless	13
	Network Connection - Wired	13
06	Troubleshooting and Maintenance	
	Troubleshooting	14
	What is Remote Support?	16
	Eco Sensor and screen brightness	16
	Still image warning	17
	Caring for the TV	17
07	Specifications and Other Information	
	Specifications	18
	Environmental Considerations	18
	Decreasing power consumption	19
	Licences	19

01 What's in the Box?

Make sure the following items are included with your TV. If any items are missing, contact your dealer.

- Samsung Smart Remote & Batteries (AA x 2)
- User Manual
- TV Power Cable
- Warranty Card / Regulatory Guide (Not available in some locations)
- Cleaning Cloth



One Connect / One Connect Cable

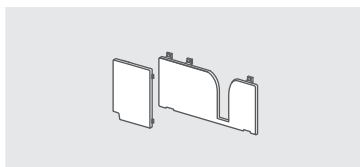

Cover Terminal

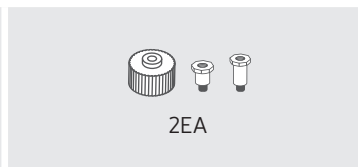

Wall Mount Adapter

- The items' colours and shapes may vary depending on the models.
- Cables not included can be purchased separately.
- Check for any accessories hidden behind or in the packing materials when opening the box.

An administration fee may be charged in the following situations:

- (a) An engineer is called out at your request, but there will be no defect with the product (i.e., where the user manual has not been read).
- (b) You bring the unit to a repair centre, but there will be no defect identified the product (i.e., where the user manual has not been read).

You will be informed of the administration fee amount before a technician visits.



Warning: Screens can be damaged from direct pressure when handled incorrectly. We recommend lifting the TV at the edges, as shown.



02 TV Installation

Mounting the TV on a wall



If you mount this TV on a wall, follow the instructions exactly as set out by the manufacturer. Unless it is correctly mounted, the TV may slide or fall and cause serious injury to a child or adult and serious damage to the TV.

For models providing wall mount adapters, install them as shown in the figure below before installing the wall mount kit.

- Refer to the installation manual included with the Samsung wall mount kit.

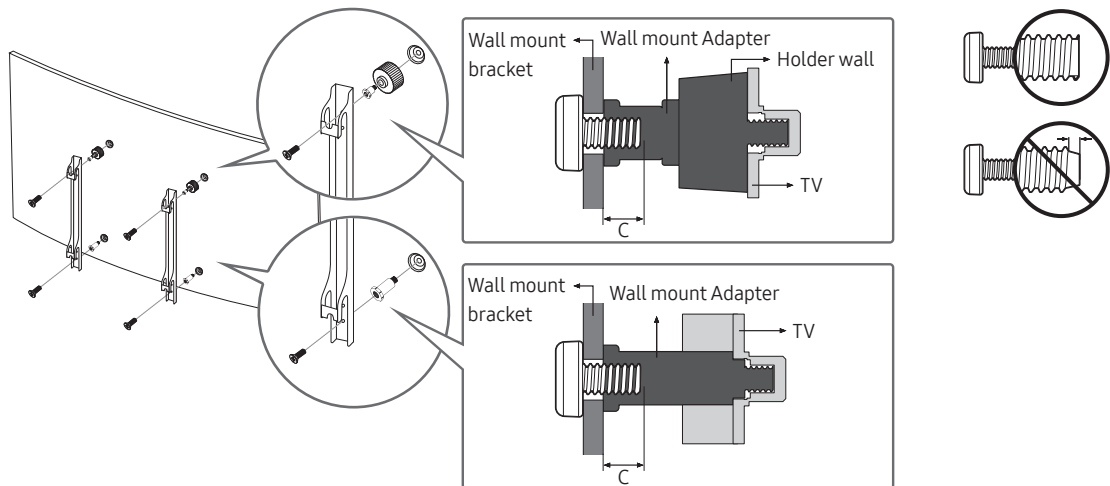

- Samsung Electronics is not responsible for any damage to the product or injury to yourself or others if you choose to install the wall mount on your own.
- You can install your wall mount on a solid wall perpendicular to the floor. Before attaching the wall mount to surfaces other than plaster board, contact your nearest dealer for additional information. If you install the TV on a ceiling or slanted wall, it may fall and result in severe personal injury.
- Standard dimensions for wall mount kits are shown in the table on the next page.
- If you are installing a third-party wall mount, note that the length of the screws you can use to attach the TV to the wall mount is shown in column C in the table on the next page.
- When installing a wall mount kit, we recommend you fasten all four VESA screws.
- If you want to install a wall mount kit that attaches to the wall using two top screws only, be sure to use a Samsung wall mount kit that supports this type of installation. (You may not be able to purchase this type of wall mount kit, depending on the geographical region.)

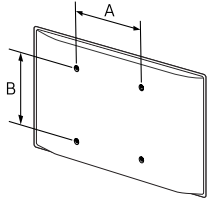
TV size in inches	VESA screw hole specs (A * B) in millimetres	C (mm)	Standard Screw	Quantity	
55 ~ 65	400 x 400	8 ~ 12	M8	4	



Do not install your wall mount kit while your TV is turned on. This may result in personal injury from electric shock.

- Do not use screws that are longer than the standard dimension or do not comply with the VESA standard screw specifications. Screws that are too long may cause damage to the inside of the TV set.
- For wall mounts that do not comply with the VESA standard screw specifications, the length of the screws may differ depending on the wall mount specifications.
- Do not fasten the screws too firmly. This may damage the product or cause the product to fall, leading to personal injury. Samsung is not liable for these kinds of accidents.
- Samsung is not liable for product damage or personal injury when a non-VESA or non-specified wall mount is used or when the consumer fails to follow the product installation instructions.
- Do not mount the TV at more than a 15 degree tilt.
- Always have two people mount the TV onto a wall.

Providing proper ventilation for your TV

When you install your TV, maintain a distance of at least 10 cm between the TV and other objects (walls, cabinet sides, etc.) to ensure proper ventilation. Failing to maintain proper ventilation may result in a fire or a problem with the product caused by an increase in its internal temperature.

When you install your TV with a stand or a wall mount, we strongly recommend you use parts provided by Samsung Electronics only. Using parts provided by another manufacturer may cause difficulties with the product or result in injury caused by the product falling.

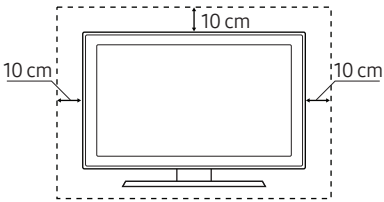
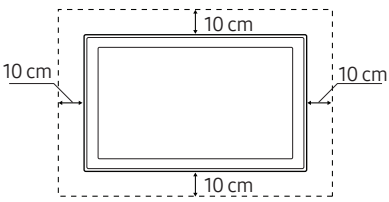
Installation with a stand	Installation with a wall mount
	

Attaching the TV to the Stand

Make sure you have all the accessories shown, and that you assemble the stand following the provided assembly instructions.

Safety Precaution: Securing the TV to the wall to prevent falling



Caution: Pulling, pushing, or climbing on the TV may cause the TV to fall. In particular, ensure your children do not hang on or destabilise the TV. This action may cause the TV to tip over, causing serious injuries or death. Follow all safety precautions provided in the Safety Flyer included with your TV. For added stability and safety, you can purchase and install the anti-fall device as described below.



WARNING: Never place a television set in an unstable location. The television set may fall, causing serious personal injury or death. Many injuries, particularly to children, can be avoided by taking simple precautions such as

- Using cabinets or stands recommended by the manufacturer of the television set.
- Only using furniture that can safely support the television set.
- Ensuring the television set is not overhanging the edge of the supporting furniture.
- Not placing the television set on tall furniture (for example, cupboards or bookcases) without anchoring both the furniture and the television set to a suitable support.
- Not placing the television set on cloth or other materials that may be located between the television set and supporting furniture.
- Educating children about the dangers of climbing on furniture to reach the television set or its controls.

If you are retaining and relocating the television set that you are replacing with this new set, you should apply the same precautions to the old set.

Preventing the TV from falling

1. Using the appropriate screws, firmly fasten a set of brackets to the wall.
Confirm that the screws are firmly attached to the wall.
 - You may need additional material such as wall anchors depending on the type of wall.
2. Using the appropriately sized screws, firmly fasten a set of brackets to the TV.
 - For the screw specifications, refer to "Standard Screw" in the table on the previous page.
3. Connect the brackets fixed to the TV and the brackets fixed to the wall with a durable, heavy-duty string, and then tie the string tightly.
 - Install the TV near the wall so that it does not fall backwards.
 - Connect the string so that the brackets fixed to the wall are at the same height as or lower than the brackets fixed to the TV.

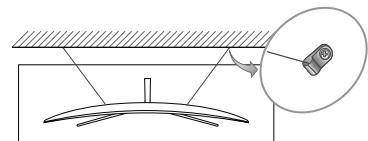
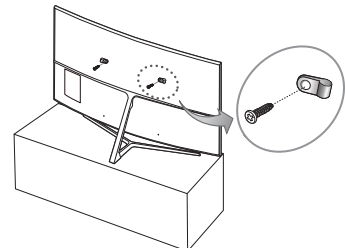

03 The Samsung Smart Remote

(Power)

Press to turn the TV on or off.

(Number pad)

When pressed, a number strip appears on the bottom of the screen. Select numbers and then select **Done** to enter a numeric value. Use to change the channel, enter a PIN, enter a ZIP code, etc.

- When pressed for 1 second or more, the TTX menu appears.

Directional pad (up/down/left/right)

Moves the focus and changes the values seen on the TV's menu.

(Return)

Returns to the previous menu. When pressed for 1 second or more, the running function is terminated. When pressed while you are watching a programme, the previous channel appears.

(Play/pause)

When pressed, the playback controls appear. Using these controls, you can control the media content that is playing.

(Smart Hub)

Returns to the Home Screen.

(Voice Interaction)

Runs **Voice Interaction**. Press the button, say a voice command, and then release the button to run Voice Interaction. When pressed once, the guide to **Voice Interaction** appears.

4 Colour buttons

Use these coloured buttons to access additional options specific to the feature in use.

Select

Selects or runs a focused item. When pressed while you are watching content, detailed programme information appears. When pressed again, you can select or run any of the functions displayed.

VOL (Volume)

Move the button up or down to adjust the volume. To mute the sound, press the button. When pressed for 1 second or more, the **Accessibility Shortcuts** menu appears.

CH (Channel)

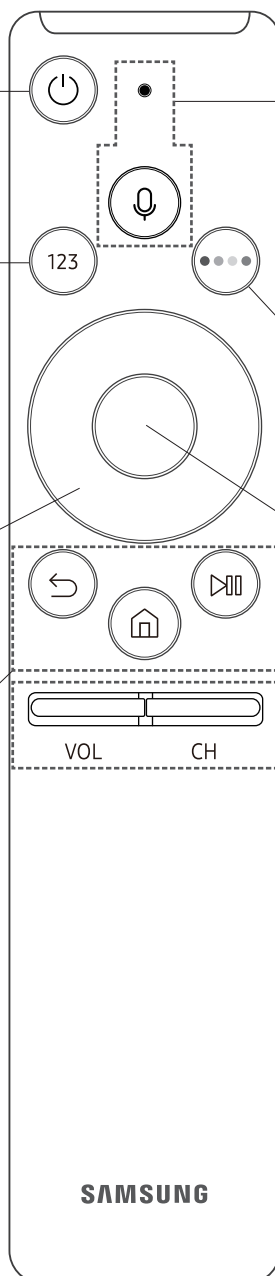

Move the button up or down to change the channel. To see the **Guide** screen, press the button.

- When pressed for 1 second or more, the **Channel List** screen appears.

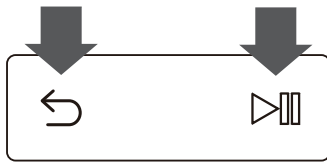

Pairing the TV to the Samsung Smart Remote



When you turn on the TV for the first time, the Samsung Smart Remote pairs to the TV automatically. If the Samsung Smart Remote does not pair to the TV automatically, point it at the remote control sensor of the TV, and then press and hold the buttons labelled  and  as shown in the figure on the left simultaneously for 3 seconds or more.

Installing batteries into the Samsung Smart Remote

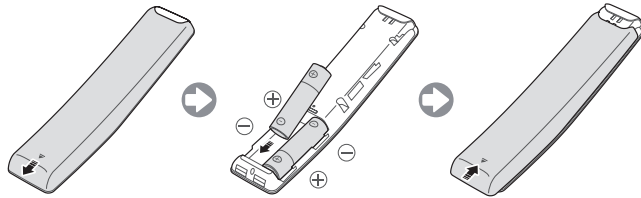

To install the batteries, push the rear cover open in the direction of the arrow, and then insert the batteries as shown in the figure. Make sure that the positive and negative ends are facing in the correct direction.

- Alkaline batteries are recommended for longer battery life.

04 Initial Setup

The initial setup dialogue box appears when the TV is first activated. Follow the on-screen instructions to finish the initial setup process. You can manually perform this process at a later time in the **Home** > **Settings** > **General** > **Start Setup** menu.

- If you connect any device to HDMI1 before starting the installation, the Channel Source will be changed to Set-top box automatically.
- If you do not want to select Set-top box, please select **Aerial**.

Using the TV Controller

You can turn on the TV with the **TV Controller** button at the bottom of the TV, and then use the Control Menu. The **Control menu** appears when the TV Controller is pressed while the TV is On. For more information about its usage, refer to the figure below.

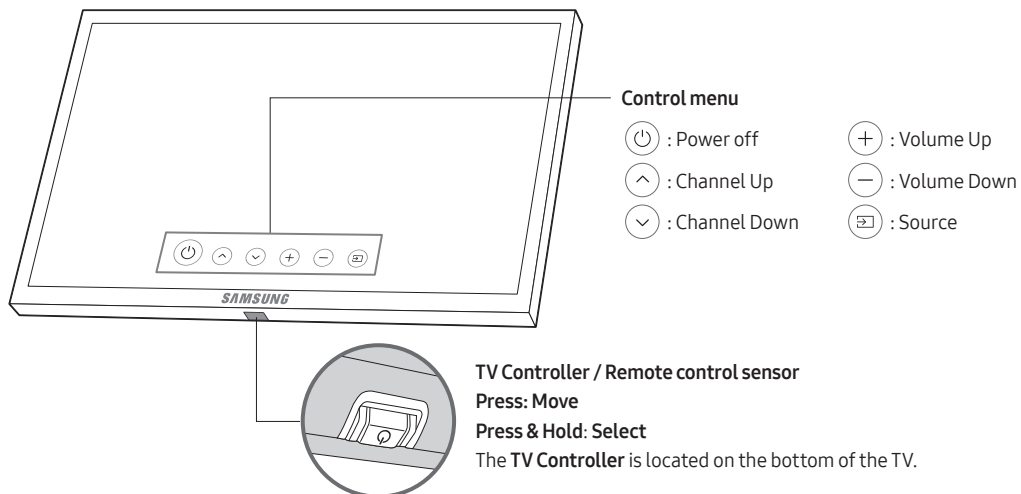

05 Connecting to a Network

Connecting the TV to a network gives you access to online services, such as Smart Hub, as well as software updates.

Network Connection - Wireless

Connect the TV to the Internet using a standard router or modem.

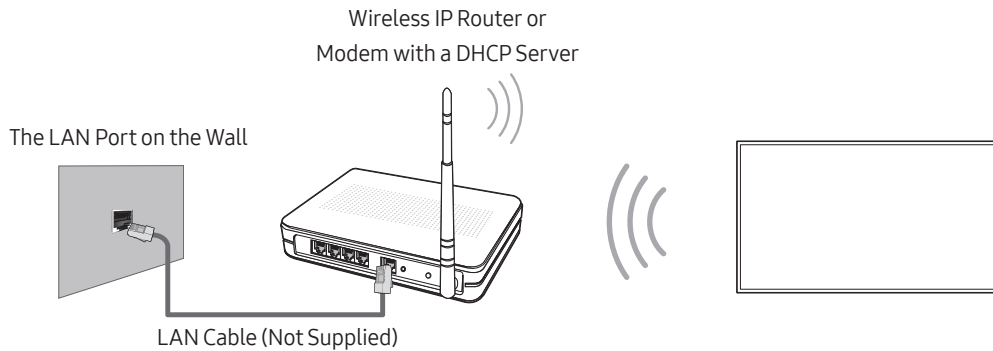

Network Connection - Wired

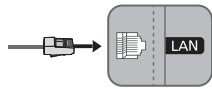

Connect your TV to your network using a LAN cable.

- The TV does not support the network speeds less than or equal to 10 Mbps.
- Use Cat7 (*STP Type) cable for the connection.
* Shielded Twist Pair

06 Troubleshooting and Maintenance

Troubleshooting

If the TV seems to have a problem, first review this list of possible problems and solutions. Alternatively, review the Troubleshooting Section in the e-Manual. If none of these troubleshooting tips apply, please visit “www.samsung.com” and click on Support, or contact the call centre listed on the back cover of this manual.

- This TFT LED panel is made up of sub pixels which require sophisticated technology to produce. There may be, however, a few bright or dark pixels on the screen. These pixels will have no impact on the performance of the product.
- To keep your TV in optimum condition, upgrade to the latest software. Use the **Update Now** or **Auto update** functions on the TV's menu (🏠 > ⚙️ **Settings** > **Support** > **Software Update** > **Update Now** or **Auto update**).

The TV won't turn on.

- Make sure that the AC power cord is securely plugged in to the TV and the wall outlet.
- Make sure that the wall outlet is working and the power indicator on the TV is lit and glowing a solid red.
- Try pressing the Power button on the TV to make sure that the problem is not with the remote control. If the TV turns on, refer to “Remote control does not work” below.

There is no picture/video/sound, or a distorted picture/video/sound from an external device, or “Weak or No Signal” is displayed on the TV, or you cannot find a channel.

- Make sure the connection to the device is correct and that all cables are fully inserted.
- Remove and reconnect all cables connected to the TV and the external devices. Try new cables if possible.
- Confirm that the correct input source has been selected (🏠 > **Source**).
- Perform a TV self diagnosis to determine if the problem is caused by the TV or the device (🏠 > ⚙️ **Settings** > **Support** > **Self Diagnosis** > **Start Picture Test** or **Start Sound Test**).
- If the test results are normal, reboot the connected devices by unplugging each device's power cord and then plugging it in again. If the issue persists, refer to the connection guide in the user manual of the connected device.
- If the TV is not connected to a cable or satellite box, run **Auto Tuning** to search for channels (🏠 > ⚙️ **Settings** > **Broadcasting** > **Auto Tuning Settings** > **Auto Tuning**).
 - This function is only available on certain models in specific geographical areas.

The remote control does not work.

- Check if the power indicator on the TV blinks when you press the remote's Power button. If it does not, replace the remote control's batteries.
- Make sure that the batteries are installed with their poles (+/-) in the correct direction.
- Try pointing the remote directly at the TV from 1.5 ~ 1.8 m away.
- If your TV came with a Samsung Smart Remote (Bluetooth Remote), make sure to pair the remote to the TV.

The cable or satellite box remote control doesn't turn the TV on or off or adjust the volume.

- Programme the cable or satellite box remote control to operate the TV. Refer to the cable or satellite box user manual for the SAMSUNG TV code.

The TV settings are lost after 5 minutes.

- The TV is in the **Retail Mode**. Change the **Usage Mode** in the **General Menu** to **Home Mode** (🏠 > ⚙️ **Settings** > **General** > **System Manager** > **Usage Mode** > **Home Mode**).



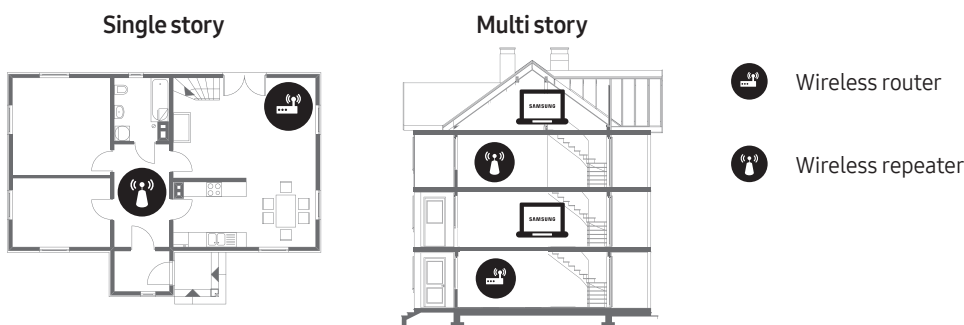

Intermittent Wi-Fi

- Make sure the TV has a network connection (🏠 > ⚙️ **Settings** > **General** > **Network** > **Network Status**).
- Make sure the Wi-Fi password is entered correctly.
- Check the distance between the TV and the Modem/Router. The distance should not exceed 15.2 m.
- Reduce interference by not using or turning off wireless devices. Also, verify that there are no obstacles between the TV and the Modem/Router. (The Wi-Fi strength can be decreased by appliances, cordless phones, stone walls/fireplaces, etc.)



- Contact your ISP and ask them to reset your network circuit to re-register the Mac addresses of your new Modem/Router and the TV.

Video App problems (Youtube etc)

- Change the DNS to 8.8.8.8. Select  >  **Settings** > **General** > **Network** > **Network Status** > **IP Settings** > **DNS setting** > **Enter manually** > **DNS Server** > enter 8.8.8.8 > **OK**.
- Reset by selecting  >  **Settings** > **Support** > **Self Diagnosis** > **Reset Smart Hub**.

What is Remote Support?

Samsung Remote Support service offers you one-on-one support with a Samsung Technician who can remotely:

- Diagnose your TV
- Adjust the TV settings for you
- Perform a factory reset on your TV
- Install recommended firmware updates



How does Remote Support work?

You can easily have a Samsung Tech service your TV remotely:

1. Call the Samsung Contact Centre and ask for remote support.
2. Open the menu on your TV and go to the **Support** section.
3. Select **Remote Management**, then read and agree to the service agreements. When the PIN screen appears, provide the PIN number to the agent.
4. The agent will then access your TV.

Eco Sensor and screen brightness



Eco Sensor adjusts the brightness of the TV automatically. This feature measures the light in your room and optimises the brightness of the TV automatically to reduce power consumption. If you want to turn this off, go to  >  **Settings** > **General** > **Eco Solution** > **Ambient Light Detection**.

- If the screen is too dark while you are watching TV in a dark environment, it may be due to the **Ambient Light Detection** function.
- Do not block the sensor with any object. This can decrease picture brightness.

Still image warning

Avoid displaying still images (such as jpeg picture files), still image elements (such as TV channel logos, stock or news crawls at the screen bottom etc.), or programmes in panorama or 4:3 image format on the screen. If you constantly display still pictures, it can cause image burn-in on the LED screen and affect image quality. To reduce the risk of this adverse effect, please follow the recommendations below:

- Avoid displaying the same TV channel for long periods.
- Always try to display any image in full screen. Use the picture format menu of the TV for the best possible match.
- Reduce brightness and contrast to avoid the appearance of after-images.
- Use all TV features designed to reduce image retention and screen burn. Refer to the e-Manual for details.

Caring for the TV

- If a sticker was attached to the TV screen, some debris can remain after you remove the sticker. Please clean the debris off before watching TV.
- The exterior and screen of the TV can get scratched during cleaning. Be sure to wipe the exterior and screen carefully using a soft cloth to prevent scratches.
- Do not spray water or any liquid directly onto the TV. Any liquid that goes into the product may cause a failure, fire, or electric shock.
- To clean the screen, turn off the TV, then gently wipe away smudges and fingerprints on the panel with a micro-fiber cloth. Clean the body or panel of the TV with a micro-fiber cloth dampened with a small amount of water. After that, remove the moisture with a dry cloth. While cleaning, do not apply strong force to the surface of the panel because it can damage the panel. Never use flammable liquids (benzene, thinner, etc.) or a cleaning agent. For stubborn smudges, spray a small amount of screen cleaner on a micro-fiber cloth, and then use the cloth to wipe away the smudges.

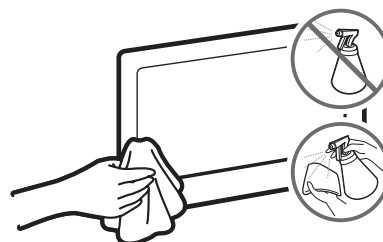

07 Specifications and Other Information

Specifications

Model Name	UE55MU9000U	UE65MU9000U
Display Resolution	3840 x 2160	3840 x 2160
Screen Size (Diagonal)	55 inches (138 cm)	65 inches (163 cm)
Screen Curvature	4200R	4200R
Sound (Output)	40 W	40 W
Stand Swivel (Left / Right)	0°	0°
Dimensions (W x H x D)		
Body	1226.0 x 714.4 x 99.1 mm	1443.0 x 837.9 x 115.8 mm
With stand	1226.0 x 797.8 x 351.0 mm	1443.0 x 923.7 x 406.6 mm
Weight		
Without Stand	17.9 kg	26.4 kg
With Stand	20.2 kg	29.0 kg
Power Supply	AC100-240V ~ 50/60Hz	AC100-240V ~ 50/60Hz
Output Power	185 W	245 W

Environmental Considerations

Operating Temperature	10°C to 40°C (50°F to 104°F)
Operating Humidity	10% to 80%, non-condensing
Storage Temperature	-20°C to 45°C (-4°F to 113°F)
Storage Humidity	5% to 95%, non-condensing

- The design and specifications are subject to change without prior notice.
- For information about the power supply, and more information about power consumption, refer to the label-rating attached to the product.
- You can see the label-rating inside of the cover terminal.

Decreasing power consumption

When you shut the TV off, it enters Standby mode. In Standby mode, it continues to draw a small amount of power. To decrease power consumption, unplug the power cord when you don't intend to use the TV for a long time.

Licences

 **DOLBY AUDIO™**

 **dts**
Premium Sound | 5.1

DLIX
HD

POWERED BY
QUICKSET®

rovi guide

English

HDMI

The terms HDMI and HDMI High-Definition Multimedia Interface, and the HDMI Logo are trademarks or registered trademarks of HDMI Licensing LLC in the United States and other countries.

Recommendation - EU Only



Hereby, Samsung Electronics, declares that this TV is in compliance with the essential requirements and other relevant provisions of Directive 1999/5/EC.

The official Declaration of Conformity may be found at <http://www.samsung.com>, go to Support > Search Product Support and enter the model name.

This equipment may only be used indoors.

This equipment may be operated in all EU countries.



Correct Disposal of This Product (Waste Electrical & Electronic Equipment)
(Applicable in countries with separate collection systems)

This marking on the product, accessories or literature indicates that the product and its electronic accessories (e.g. charger, headset, USB cable) should not be disposed of with other household waste at the end of their working life. To prevent possible harm to the environment or human health from uncontrolled waste disposal, please separate these items from other types of waste and recycle them responsibly to promote the sustainable reuse of material resources.

Household users should contact either the retailer where they purchased this product, or their local government office, for details of where and how they can take these items for environmentally safe recycling.

Business users should contact their supplier and check the terms and conditions of the purchase contract. This product and its electronic accessories should not be mixed with other commercial wastes for disposal.



Correct disposal of the batteries in this product
(Applicable in countries with separate collection systems)

This marking on battery, manual or packaging indicates that the batteries in this product should not be disposed of with other household waste at the end of their working life. Where marked, the chemical symbols Hg, Cd or Pb indicate that the battery contains mercury, cadmium or lead above the reference levels in EC Directive 2006/66. If batteries are not properly disposed of, these substances can cause harm to human health or the environment.

To protect natural resources and to promote material reuse, please separate batteries from other types of waste and recycle them through your local, free battery return system.

For information on Samsung's environmental commitments and product-specific regulatory obligations, e.g. REACH, WEEE, Batteries, visit http://www.samsung.com/uk/aboutsamsung/samsungelectronics/corporatecitizenship/data_corner.html

WARNING - TO PREVENT THE SPREAD OF FIRE, KEEP CANDLES OR OTHER ITEMS WITH OPEN FLAMES AWAY FROM THIS PRODUCT AT ALL TIMES.



SAMSUNG

Посібник користувача

Серія 9

UE55MU9000U | UE65MU9000U



Дякуємо, що придбали цей виріб Samsung.

Для отримання повного спектру послуг зареєструйте свій виріб на веб-сайті www.samsung.com/register

Модель _____ Серійний номер _____

Перш ніж читати цей посібник користувача

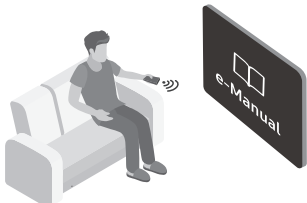

У комплект телевізора входить цей посібник користувача та вбудований електронний посібник.
Перш ніж читати посібник користувача, перегляньте таке:

	Посібник користувача	Прочитайте посібник користувача, щоб дізнатися про безпеку, встановлення, комплектуючі елементи, початкові налаштування та технічні характеристики пристрою.
	e-Manual	Докладніше про телевізор читайте в електронному посібнику, вбудованому у виріб. <ul style="list-style-type: none">Щоб відкрити електронний посібник  >  Параметри > Підтримка > Відкрити e-Manual



На веб-сайті можна завантажити посібник користувача і переглянути його вміст на комп'ютері чи мобільному пристрої.

Огляд допоміжних функцій електронного посібника

- Доступ до певних екранів меню неможливо отримати з електронного посібника.

	(Пошук)	Вибір потрібного з-поміж результатів пошуку для завантаження відповідної сторінки.
	(Показник)	Вибір ключового слова для переходу до відповідної сторінки.
	(Нещод. переглядалися)	Вибір теми зі списку тем, які нещодавно переглядалися.

Огляд функцій кнопок, які відображаються на тематичних сторінках електронного посібника

	(Спробувати)	Безпосередній доступ до пов'язаного пункту меню і запуск функції.
	(Посилання)	Доступ до теми, посилання на яку наведено на тематичній сторінці електронного посібника.

Увага! Важливі інструкції з техніки безпеки

Перш ніж користуватися телевізором, прочитайте вказівки з техніки безпеки.

УВАГА			Виріб класу II: цей символ вказує на те, що в заземленні немає потреби.
РИЗИК УРАЖЕННЯ ЕЛЕКТРИЧНИМ СТРУМОМ. НЕ ВІДКРИВАЙТЕ.			
<p>ЗАСТЕРЕЖЕННЯ. ДЛЯ УНИКНЕННЯ РИЗИКУ УРАЖЕННЯ ЕЛЕКТРИЧНИМ СТРУМОМ НЕ ЗНИМАЙТЕ КРИШКУ (АБО ЗАДНЮ ПАНЕЛЬ) ВИРОБУ. ВСЕРЕДИНІ ВИРОБУ НЕМАЄ КОМПОНЕНТІВ, ОБСЛУГОВУВАННЯ ЯКИХ МОЖЕ БУТИ ЗДІЙСНЕНО КОРИСТУВАЧЕМ. ВСІ РОБОТИ З ОБСЛУГОВУВАННЯ ПОВИННІ ВИКОНУВАТИСЯ КВАЛІФІКОВАНИМИ СПЕЦІАЛІСТАМИ.</p>			Мережа змінного струму: номінальна напруга, позначена цим символом, є змінним струмом.
	Це позначення вказує на високу напругу всередині виробу. Будь-який контакт із будь-якою внутрішньою деталлю виробу може бути небезпечним.		Мережа постійного струму: номінальна напруга, позначена цим символом, є постійним струмом.
	Це позначення вказує на те, що до виробу додаються важливі довідкові матеріали, які стосуються його експлуатації та обслуговування.		Застереження. Перегляньте інструкції щодо використання: цей символ вказує на потребу переглянути посібник користувача щодо подальших вказівок безпеки.

- У корпусі виробу, а також ззаду чи знизу, зроблені спеціальні отвори та щілини для забезпечення належної вентиляції. Для забезпечення надійної роботи цього пристрою та уникнення його перегріву ніколи не перекривайте та не накривайте ці отвори та щілини.
 - Не встановлюйте пристрій у замкненому просторі, наприклад на книжковому стелажі чи у стінній шафі, якщо при цьому не забезпечується належна вентиляція.
 - Не встановлюйте пристрій поблизу обігрівача або терморезистора, а також у місцях, відкритих для прямого сонячного світла.
 - Не ставте на пристрій посуд із водою (зокрема вази з квітами), оскільки це може спричинити займання або ураження електричним струмом.
- Бережіть пристрій від дощу та не встановлюйте його поблизу води (біля ванни, унітазу, рукомийника чи пральної машини, у вогкому підвалі чи біля басейну тощо). Якщо на пристрій випадково потрапить волога, негайно від'єднайте його від електромережі та зверніться до уповноваженого дилера.
- У цьому пристрої використовуються батареї. Правила, чинні у вашій місцевості, можуть зобов'язувати користувачів утилізувати батареї належним чином з міркувань екології. Щоб отримати інформацію щодо утилізації чи переробки батарей, зверніться у відповідні місцеві установи.
- Не навантажуйте настінні розетки, продовжувачі або адаптери, перевищуючи їх номінальну потужність, оскільки це може спричинити займання або ураження електричним струмом.
- Кабелі живлення слід розташовувати таким чином, щоб на них не можна було наступити або пошкодити їх, притиснувши якимись іншими предметами. Особливу увагу слід звертати на місце приєднання штепселя, на настінні розетки та місце входження кабелю живлення у пристрій.

- Щоб захистити пристрій під час грози, а також коли він не використовується протягом тривалого часу, вимикайте його від електромережі та від'єднуйте антену чи кабельну систему. Таким чином можна уникнути пошкодження пристрою від удару блискавки чи стрибка напруги в електромережі.
- Перш ніж під'єднувати кабель живлення змінного струму до гнізда адаптера постійного струму, перевірте, чи напруга в електромережі відповідає номінальній напрузі адаптера постійного струму.
- За жодних обставин не вставляйте металеві предмети в будь-які отвори на пристрої. Нехтування цією вимогою може призвести до ураження електричним струмом.
- Для уникнення небезпеки ураження струмом за жодних обставин не торкайтеся внутрішніх деталей пристрою. Відкривати пристрій дозволяється лише кваліфікованим технічним працівником.
- Належним чином під'єдняйте кабель живлення. Від'єднуючи кабель живлення від настінної розетки, завжди тягніть за штекер кабелю живлення. Не від'єднуйте кабель, тягнучи за сам кабель. Не торкайтеся кабелю живлення мокрими руками.
- Якщо пристрій не працює належним чином, зокрема лунають дивні звуки чи чути дивний запах, від'єдняйте його негайно від мережі і зверніться до уповноваженого дилера або в центр обслуговування.
- Обов'язково виймайте кабель живлення з розетки, якщо телевізор залишатиметься вимкненим або якщо ви будете відсутні протягом тривалого часу (особливо, якщо вдома без нагляду залишаються діти, люди похилого віку або неповносправні).
 - Накопичення пилу може спричинити ураження струмом, витік електроенергії або займання внаслідок утворення іскор чи нагрівання кабелю живлення або погіршення його ізоляції.
- Обов'язково зверніться в уповноважений центр обслуговування, якщо телевізор потрібно встановити у місцях із високою концентрацією пилу, дуже високою або дуже низькою температурою чи високою вологістю, в місцях, де працюють із хімічними реактивами, або в місцях із цілодобовою експлуатацією обладнання, наприклад в аеропортах чи на вокзалах. Нехтування цією вимогою може призвести до значних ушкоджень телевізора.
- Використовуйте лише належним чином заземлену штепсельну вилку та розетку.
 - Неправильне заземлення може призвести до ураження електричним струмом або пошкодження пристрою (лише обладнання класу 1).
- Щоб повністю вимкнути пристрій, від'єдняйте його від розетки. Щоб швидко від'єднати пристрій від мережі у разі потреби, настінна розетка має бути легкодоступною.
- Зберігайте приладдя та комплектуючі елементи пристрою (батареї тощо) у безпечному місці, недоступному для дітей.
- Не кидайте і не згинайте виріб. У разі пошкодження пристрою від'єдняйте кабель живлення від мережі та зверніться у центр обслуговування Samsung.
- Щоб почистити пристрій, від'єдняйте кабель живлення від розетки та витріть його м'якою сухою ганчіркою. Не використовуйте хімічні речовини, наприклад віск, бензин, спирт, розчинники, інсектициди, освіжувачі повітря, мастило або миючі засоби. Ці хімічні речовини можуть завдати шкоди зовнішньому вигляду телевізора або стерти позначки на ньому.
- Уникайте потрапляння бризок води на пристрій.
- Не кидайте батареї у вогонь.
- Не замикайте полюси батарей, не розбирайте і не перегрівайте батареї.
- У разі встановлення у пульт дистанційного керування батарей неправильного типу може статися вибух. Заміняйте батареї лише на батареї такого самого чи еквівалентного типу.

* Ілюстрації у цьому посібнику користувача подані лише для довідки і можуть відрізнятися від дійсного вигляду виробу. Вигляд і технічні характеристики виробу можуть бути змінені без повідомлення.

Вміст

Перш ніж читати цей посібник користувача	2
Увага! Важливі інструкції з техніки безпеки	3
01 Що в упаковці?	
02 Встановлення телевізора	
Монтування телевізора на стіні	7
Забезпечення належної вентиляції для телевізора	8
Встановлення телевізора на підставці	8
Заходи безпеки: кріплення телевізора до стіни для уникнення падіння	9
03 Смарт-пульт ДК Samsung	
Спарення телевізора з пультом	
Смарт-пульт ДК Samsung	11
Встановлення батарей у смарт-пульт ДК Samsung	11
04 Початкове налаштування	
Робота із функцією «Контролер телевізора»	12
05 Під'єднання до мережі	
Під'єднання до мережі – бездротове з'єднання	13
Під'єднання до мережі – дротове з'єднання	13
06 Усунення несправностей та обслуговування	
Усунення несправностей	14
Що розуміють під віддаленою підтримкою?	16
Екодатчик і яскравість зображення	16
Попередження щодо нерухомого зображення	17
Догляд за телевізором	17
07 Технічні характеристики та інша інформація	
Характеристики	18
Вимоги щодо навколишнього середовища	18
Зменшення споживання електроенергії	19
Ліцензії	19

01 Що в упаковці?

Перевірте наявність усіх перелічених елементів, які постачаються з телевізором. Якщо якогось елемента бракує, зверніться за місцем придбання виробу.

- Смарт-пульт ДК Samsung і батареї (AA, 2 шт.)
- Посібник користувача
- Кабель живлення телевізора
- Гарантійний талон / Нормативна інформація (додається не у всіх регіонах)
- Ганчірка для протирання



Система One Connect / кабель One Connect

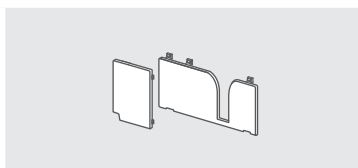

Кришка для роз'ємів



Адаптер для настінного кріплення

- Форма і колір елементів можуть бути дещо іншими залежно від моделі.
- Кабелі, які не додаються, можна придбати окремо.
- Відкривши коробку, перевірте, чи окремі елементи не застрягли за або всередині матеріалів упаковки.

У перелічених далі випадках може стягуватися плата за обслуговування:

- якщо викликаний на прохання користувача спеціаліст не виявить дефекту виробу (тобто, якщо користувач не ознайомився з цим посібником);
- якщо у зданому до центру обслуговування виробі не буде виявлено жодного дефекту (тобто, якщо користувач не ознайомився з цим посібником).

Вас повідомлять про суму оплати ще до візиту техніка.



Попередження. У разі неправильного поводження від прямого тиску екран може зазнати пошкоджень. Рекомендовано підіймати телевізор за краї, як показано на малюнку.



02 Встановлення телевізора

Монтування телевізора на стіні



Телевізор слід кріпити на стіні тільки у спосіб, вказаний виробником. У разі неправильного кріплення телевізор може зісковзнути або впасти, завдавши серйозної шкоди дітям або дорослим, та пошкодитися сам.

Для моделей із адаптерами настінного кріплення: перш ніж монтувати комплект настінного кріплення, встановіть адаптери настінного кріплення, як показано на малюнку нижче.

- Читайте посібник зі встановлення, що постачається із комплектом настінного кріплення Samsung.

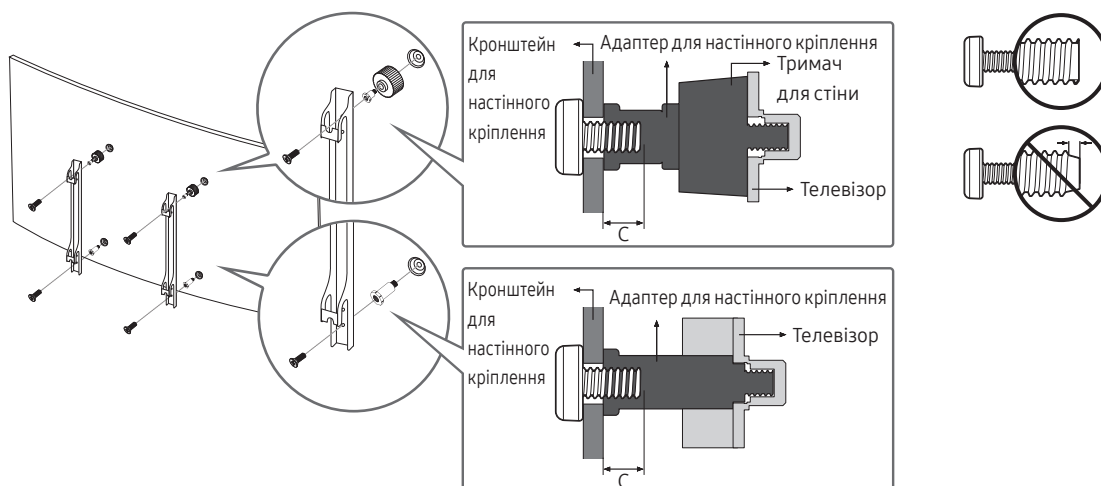

Українська

- Компанія Samsung Electronics не несе відповідальності за ушкодження виробу або травми, отримані користувачами у разі самостійного встановлення настінного кріплення.
- Встановлюйте настінне кріплення на твердій стіні, перпендикулярній до підлоги. Перш ніж кріпити настінне кріплення до інших поверхонь, ніж гіпсова плита, зверніться до найближчого дилера по додаткову інформацію. Якщо встановити телевізор на стелі або похилій стіні, він може впасти і завдати серйозних травм користувачеві.
- У таблиці на наступній сторінці наведено стандартні розміри комплектів настінного кріплення.
- Якщо ви встановлюєте настінне кріплення стороннього виробника, зауважте, що довжину гвинтів, яку можна використовувати для під'єднання телевізора до настінного кріплення, подано у стовпчику C на наступній сторінці.
- У разі встановлення комплекту настінного кріплення рекомендовано закріпити всі чотири гвинти VESA.
- Щоб встановити комплект настінного кріплення, який кріпиться до стіни двома верхніми гвинтами, використовуйте комплект настінного кріплення Samsung, який підтримує цей тип встановлення. (Цей тип комплекту настінного кріплення може бути недоступний, залежно від регіону).

Розмір телевізора в дюймах	Характеристики отворів для гвинтів VESA (A * B) у міліметрах	C (мм)	Стандартний гвинт	Кількість
55 ~ 65	400 x 400	8 ~ 12	M8	4

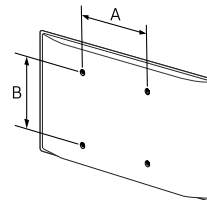

Не встановлюйте комплект настінного кріплення, коли телевізор увімкнено. Це може призвести до травмування користувача внаслідок ураження електричним струмом.

- Не використовуйте гвинти, довші за стандартні розміри або які не відповідають технічним характеристикам VESA. Надто довгі гвинти можуть завдати пошкоджень внутрішнім деталям виробу.
- Для настінних кріплень, які не відповідають стандартним технічним характеристикам VESA, розмір гвинтів може відрізнятись залежно від характеристик настінного кріплення.
- Не закручуйте гвинти надто сильно. Так можна пошкодити пристрій або спричинити його падіння, що може призвести до травмування користувача. Компанія Samsung не несе відповідальності за такі випадки.
- Компанія Samsung не несе відповідальності за пошкодження виробу або отримання травм користувачем у разі використання кріплення, іншого аніж VESA, або будь-якого невідповідного кріплення, а також у випадку недотримання користувачем вказівок щодо встановлення виробу.
- Не монтуйте телевізор із нахилом понад 15 градусів.
- Для встановлення телевізора на стіні потрібно двоє людей.

Забезпечення належної вентиляції для телевізора

Встановлюючи телевізор, залиште відстань принаймні 10 см між телевізором та іншими предметами (стінами, стінками шафок тощо) для забезпечення належної вентиляції. Недотримання цієї вимоги може призвести до пожежі чи проблем із виробом внаслідок підвищення внутрішньої температури виробу.

Встановлюючи телевізор на підставці чи настінному кріпленні, використовуйте лише деталі, які надаються компанією Samsung Electronics. Використання деталей, наданих іншим виробником, може призвести до проблем із виробом чи травмування користувача через падіння виробу.

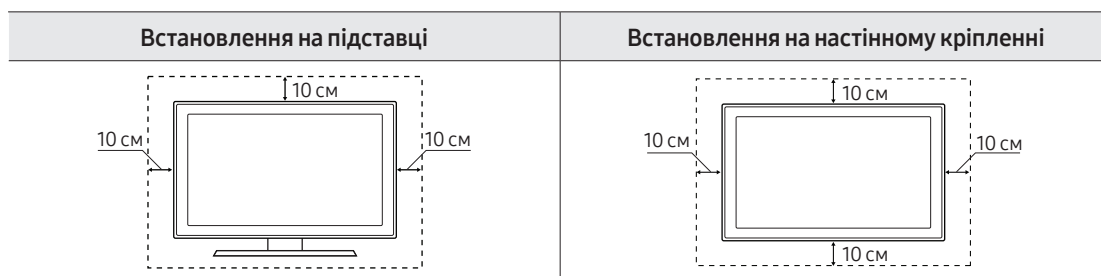

Встановлення телевізора на підставці

Упевніться, що наявні усі зображені компоненти, і що ви зібрали підставку, дотримуючись вказівок зі збору.

Заходи безпеки: кріплення телевізора до стіни для уникнення падіння



Увага. Не тягніть, не штовхайте і не залазьте на телевізор, інакше він може впасти. Особливо зверніть увагу на те, щоб діти не виснули на телевізорі і не розхитували його. В іншому разі телевізор може перевернутись і призвести до серйозної травми чи смерті. Дотримуйтесь усіх заходів безпеки, зазначених на вкладеній листівці з правилами техніки безпеки. З міркувань безпеки для додаткової стабільності пристрою користуйтеся засобом проти падіння, як вказано нижче.



ПОПЕРЕДЖЕННЯ: Не ставте телевізор на нестійку поверхню. Телевізор може впасти, призвівши до серйозних травм чи смерті. Багатьох травм, особливо в дітей, можна уникнути, дотримуючись таких простих застережень:

- використовуйте шафи чи підставки, рекомендовані виробником телевізора;
- використовуйте лише ті меблі, які можуть витримати телевізор;
- упевніться, що телевізор не перевисає через край меблів, де його встановлено;
- не ставте телевізор на високі меблі (наприклад, комоди чи книжкові шафи), не закріпивши попередньо і меблі, і телевізор до належної опори;
- не кладіть між телевізором і меблями, на яких його встановлено, тканину чи інший матеріал;
- розкажіть дітям про ризики, які виникають, якщо вилазити на меблі, щоб дотягтись до телевізора чи елементів керування.

У разі заміни телевізора на новий слід застосувати ті самі заходи безпеки, що й для старого телевізора.

Вказівки щодо запобігання падінню телевізора

1. Використовуючи відповідні гвинти, надійно закріпіть кронштейни до стіни. Перевірте, чи гвинти надійно прикріплені до стіни.
 - Залежно від типу стіни можуть знадобитися додаткові засоби, наприклад анкери.
2. Використовуючи гвинти відповідного розміру, надійно закріпіть кронштейни до телевізора.
 - Характеристики гвинтів дивіться у розділі «Стандартні гвинти» в таблиці на попередній сторінці.
3. З'єднайте кронштейни на телевізорі із кронштейнами на стіні за допомогою міцного шнурка, після чого надійно зав'яжіть шнурок.
 - Встановлюйте телевізор близько до стіни, щоб він не перевернувся назад.
 - Протягніть шнурок так, щоб кронштейни на стіні були на одному рівні або нижче кронштейнів на телевізорі.

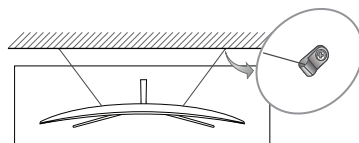
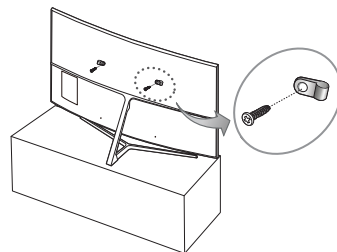

03 Смарт-пульт ДК Samsung

(Живлен.)

увімкнення та вимкнення телевізора.

(кнопка з цифрами)

Після натиснення цієї кнопки внизу екрана з'являється рядок із цифрами. Щоб ввести числове значення, виберіть потрібні цифри та пункт **Гот.** У такий спосіб можна змінювати канал, вводити PIN-код, поштовий індекс тощо.

- Якщо натиснути та утримувати кнопку понад 1 секунду, з'явиться меню ТТХ.

Кнопка вибору напрямку («вгору/вниз/ліворуч/праворуч»)

Дозволяє перемістити фокус і змінити значення в меню телевізора.

(Поверн.)

Повернення до попереднього меню. Якщо натиснути та утримувати кнопку понад 1 секунду, буде закрито функцію, яка використовується. Якщо натиснути цю кнопку під час перегляду телепрограм, буде виконано перехід до попереднього каналу.

(Відтворення/пауза)

після натиснення цієї кнопки відображається група елементів керування відтворенням. За допомогою цих елементів можна керувати відтворенням поточного медіавмісту.

(Smart Hub)

Повернення до головного екрана.

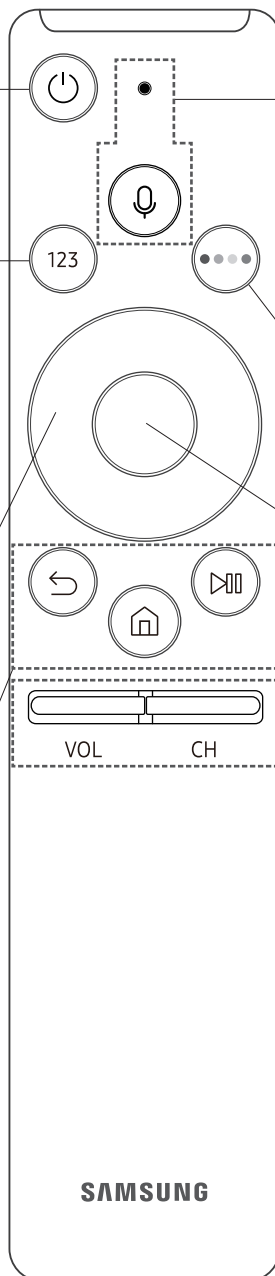

(Голосова взаємодія)

Запуск функції **Голосова взаємодія**. Натисніть кнопку, промовте голосову команду, тоді відпустіть кнопку, щоб виконати функцію голосової взаємодії. Одним натисненням кнопки можна відкрити підказки для функції **Голосова взаємодія**.

4 кольорові кнопки

Ці кольорові кнопки забезпечують доступ до додаткових параметрів функції, яка використовується.

Вибрати

Вибір чи запуск сфокусованих пунктів. Якщо натиснути цю кнопку під час перегляду вмісту, з'явиться докладна інформація про вміст. Якщо натиснути знову, можна вибрати чи запустити будь-яку із відображуваних функцій.

VOL (Гучність)

Натискайте кнопку вгору або вниз, щоб налаштувати потрібний рівень гучності. Натисніть кнопку, щоб вимкнути звук. Якщо натиснути та утримувати кнопку понад 1 секунду, з'явиться меню **Ярлики доступності**.



CH (Канал)

Натискайте кнопку вгору або вниз, щоб вибрати потрібний канал. Натисніть кнопку, щоб з'явився екран **Гід**.

- Якщо натиснути та утримувати кнопку понад 1 секунду, з'явиться екран **Список каналів**.

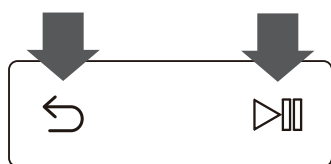
Спарення телевізора з пультом Смарт-пульт ДК Samsung



Коли ви вперше вмикаєте телевізор, пульт Смарт-пульт ДК Samsung спарюється з телевізором автоматично. Якщо пульт Смарт-пульт ДК Samsung не спарюється з телевізором автоматично, спрямуйте його на сенсор пульта дистанційного керування телевізора, тоді одночасно натисніть і утримуйте кнопки  та , як показано на малюнку ліворуч, упродовж щонайменше 3 секунд.

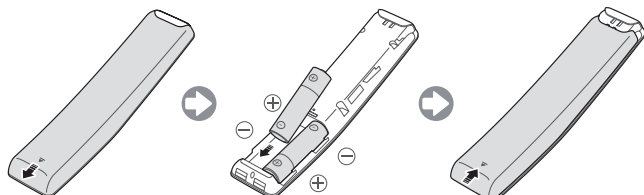

Встановлення батарей у смарт-пульт ДК Samsung



Щоб встановити батареї, потисніть задню кришку у напрямку стрілки і вставте батареї, як показано на малюнку. Упевніться, що позитивний і негативний полюси встановлено у правильному напрямку.

- Рекомендовано використовувати лужні батареї, адже у них довший строк служби.

04 Початкове налаштування

Діалогове вікно із початковими налаштуваннями з'являється, коли телевізор вмикається вперше. Дотримуйтеся екранних вказівок, щоб виконати початкове налаштування. Цю процедуру можна виконати згодом вручну в меню  >  **Параметри** > **Загальні** > **Почати налаштування**.

- Якщо під'єднати будь-який пристрій до роз'єму HDMI1 перед встановленням, для параметра Джерело каналу буде автоматично вибрано приставку.
- Якщо налаштування Декодер – не те, що вам потрібно, виберіть **Антену**.

Робота із функцією «Контролер телевізора»

Увімкніть телевізор за допомогою кнопки **Контролер телевізора** на нижній панелі телевізора і користуйтеся меню керування. Меню **Меню керування** з'являється в разі натиснення контролера телевізора після увімкнення. Докладніше про використання дивіться на малюнку нижче.

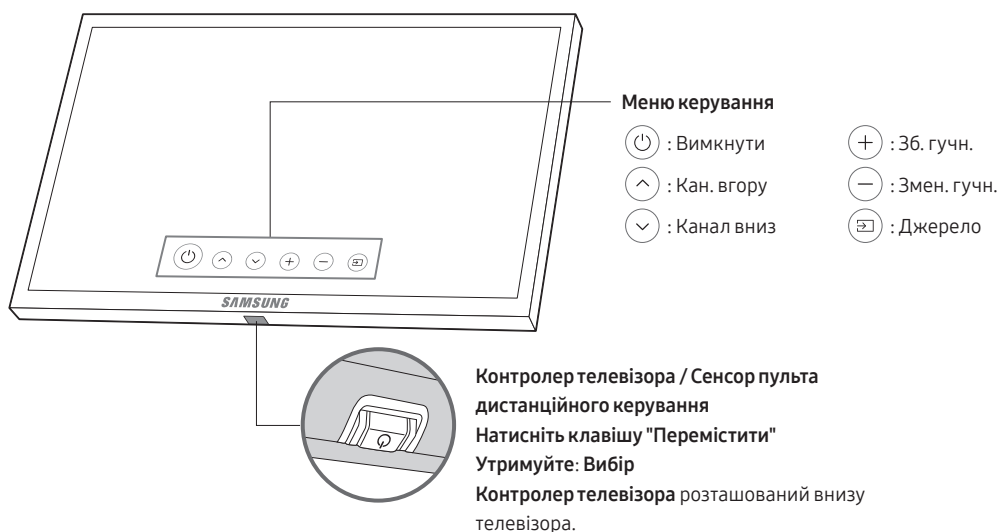

05 Під'єднання до мережі

Під'єднавши телевізор до мережі, можна отримати доступ до таких мережевих послуг, як Smart Hub та оновлення програмного забезпечення.

Під'єднання до мережі – бездротове з'єднання

Під'єднання телевізора до Інтернету через стандартний маршрутизатор чи модем.



Українська

Під'єднання до мережі – дротове з'єднання

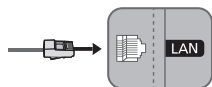

Під'єднайте телевізор до мережі за допомогою кабелю локальної мережі.

- Телевізор не підтримує швидкості мережі, яка є нижчою або дорівнює 10 Мбіт/с.
- Використовуйте для підключення кабель Cat 7(*типу STP).
* Shielded Twist Pair

06 Усунення несправностей та обслуговування

Усунення несправностей

Якщо, на вашу думку, телевізор несправний, спершу перегляньте цей список можливих проблем і їх вирішень. Або ж перегляньте розділ про усунення несправностей в електронному посібнику. Якщо жодна з поданих порад не допоможе вирішити вашу проблему, перегляньте розділ «Support (Підтримка)» на веб-сайті www.samsung.com або зателефонуйте у центр телефонного обслуговування споживачів, перелік яких подається на останній сторінці цього посібника.

- Телевізор із TFT-екраном зі світлодіодною підсвіткою містить підпіксели, і його виготовлення потребує застосування складних сучасних технологій. Однак на екрані можуть з'являтися декілька світлих чи темних пікселів. Такі поодинокі піксели не впливають на якість роботи пристрою.
- Щоб підтримувати телевізор у найкращому стані, оновлюйте програмне забезпечення виробу до найновішої версії. Використовуйте функції **Оновити зараз** або **Автооновлення** у меню телевізора (🏠 > ⚙️ **Параметри > Підтримка > Оновлення ПЗ > Оновити зараз** або **Автооновлення**).

Телевізор не вмикається.

- Упевніться, що кабель живлення змінного струму надійно під'єднано до настінної розетки і телевізора.
- Перевірте, чи настінна розетка працює і чи індикатор живлення на телевізорі світиться червоним світлом.
- Щоб перевірити, чи проблема не в самому пульті дистанційного керування, скористайтеся кнопкою живлення на телевізорі. Якщо телевізор увімкнеться, дивіться нижче пункт «Пульт дистанційного керування не працює».

Із зовнішнього пристрою не подається зображення/відео/звук, подається спотворене зображення/відео/звук, на екрані телевізора відображається повідомлення «Слабк./ відсутн. сигнал» або не вдається знайти канал.

- Перевірте, чи правильно підключено пристрій і чи всі кабелі під'єднані належним чином.
- Від'єднайте і знову під'єднайте всі кабелі до телевізора і зовнішніх пристроїв. Якщо можливо, візьміть нові кабелі.
- Перевірте, чи джерело вхідного сигналу вибрано правильно (🏠 > **Джерело**).
- Виконайте самодіагностику телевізора, щоб дізнатися, чи проблема спричинена телевізором, чи пристроєм (🏠 > ⚙️ **Параметри > Підтримка > Самодіагностика > Почати тест зображення** або **Почати тест звуку**).
- Якщо результати перевірки нормальні, перезавантажте підключені пристрої, від'єднавши і знову під'єднавши кабель живлення. Якщо проблему вирішити не вдається, дивіться вказівки з підключення у посібнику користувача підключеного пристрою.
- Якщо до телевізора не під'єднано декодер каналів кабельного чи супутникового мовлення, виконайте функцію **Автоматична настройка** для пошуку каналів (🏠 > ⚙️ **Параметри > Трансляція > Параметри автоматичної настройки > Автоматична настройка**).
 - Ця функція доступна лише на окремих моделях та в окремих регіонах.

Пульт дистанційного керування не працює.

- Перевірте, чи миготить індикатор живлення на телевізорі, коли ви натискаєте кнопку живлення на пульті дистанційного керування. Якщо індикатор не миготить, замініть батареї пульта дистанційного керування.
- Упевніться, що батареї вставлено з дотриманням полярності (+/-).
- Спробуйте спрямувати пульт безпосередньо на телевізор з відстані 1,5–1,8 м від нього.
- Якщо у комплект телевізора входить Смарт-пульт ДК Samsung (пульт дистанційного керування Bluetooth), спарте пульт із телевізором.

Пульт дистанційного керування декодера кабельних чи супутникових каналів не спрацьовує для увімкнення або вимкнення телевізора та регулювання гучності.

- Запрограмуйте пульт дистанційного керування декодера каналів кабельного чи супутникового мовлення на роботу з телевізором. Код для телевізора SAMSUNG дивіться в посібнику користувача декодера каналів кабельного чи супутникового мовлення.

Налаштування телевізора буде втрачено через 5 хвилин.

- Телевізор перебуває в режимі **Режим демонстрації**. Змініть налаштування параметра **Режим використання** у меню **Загальні** на **Домашній** (🏠) > **Параметри** > **Загальні** > **Диспетчер системи** > **Режим використання** > **Домашній**).





Сигнал Wi-Fi переривається

- Перевірте, чи підключено телевізор до мережі (🏠) > **Параметри** > **Загальні** > **Мережа** > **Стан мережі**).
- Перевірте, чи пароль Wi-Fi введено правильно.
- Перевірте відстань між телевізором і модемом/маршрутизатором. Відстань не має перевищувати 15,2 м.
- Щоб зменшити перешкоди, вимкніть або не використовуйте бездротові пристрої. Крім того, перевірте, чи між телевізором і модемом/маршрутизатором немає перешкод (силу сигналу Wi-Fi можуть зменшити пристрої, бездротові телефони, кам'яні стіни/каміни тощо).



- Зверніться до постачальника інтернет-послуг і попросіть їх перезапустити мережевий контур, щоб повторно зареєструвати MAC-адресу для нового модема/маршрутизатора і телевізора.

Проблеми з відеопрограмами (Youtube тощо)

- Змініть DNS на 8.8.8.8. Виберіть  >  **Параметри** > **Загальні** > **Мережа** > **Стан мережі** > **Парам. IP** > **Налашт. DNS** > **Ввести вручну** > **DNS-сервер** > введіть 8.8.8.8 > **ОК**.
- Скиньте налаштування, вибравши  >  **Параметри** > **Підтримка** > **Самодіагностика** > **Скидання Smart Hub**.

Що розуміють під віддаленою підтримкою?

Послуга віддаленої підтримки Samsung забезпечує можливість підтримки спеціаліста Samsung, який віддалено може

- здійснити діагностику телевізора
- налаштувати параметри телевізора
- скинути налаштування телевізора до заводських значень
- встановити рекомендовані оновлення програмного забезпечення



Як працює служба віддаленої підтримки?

Служба технічної підтримки Samsung може виконати обслуговування вашого телевізора у віддаленому режимі.

1. Зателефонуйте у центр обслуговування Samsung і подайте запит щодо віддаленої підтримки.
2. Відкрийте меню на телевізорі і перейдіть до розділу **Підтримка**.
3. Виберіть **Віддалене керування**, тоді прочитайте і прийміть умови угоди з обслуговування. Коли з'явиться екран із проханням ввести PIN-код, введіть PIN-код для агента.
4. Тоді агент отримає доступ до вашого телевізора.

Екодатчик і яскравість зображення



Екодатчик автоматично налаштовує яскравість зображення на екрані телевізора. Датчик вимірює рівень освітлення у приміщенні й автоматично оптимізує яскравість зображення на екрані телевізора з метою зменшення споживання електроенергії. Щоб вимкнути цю функцію, перейдіть до пункту  >  **Параметри** > **Загальні** > **Еколог. рішення** > **Визначення рівня навколишнього освітлення**.

- Якщо зображення, яке ви переглядаєте в темному середовищі, надто темне, причиною цього може бути функція **Визначення рівня навколишнього освітлення**.
- Не блокуйте нічим датчик. Це може призвести до зменшення яскравості зображення.

Попередження щодо нерухомого зображення

Уникайте відображення на екрані нерухомих зображень (наприклад, фотографій у форматі jpeg) або нерухомих елементів (наприклад, логотипу телеканалу, рядка біржових котирувань або новин внизу екрана тощо) чи зображень у панорамному форматі або у форматі 4:3. Тривале відображення нерухомого зображення може спричинити вигоряння екрана зі світлодіодною підсвіткою, що негативно вплине на якість зображення. Щоб зменшити ризик виникнення такого ефекту, дотримуйтеся викладених нижче рекомендацій.

- Уникайте перегляду того самого телевізійного каналу протягом тривалого часу.
- Намагайтеся завжди вибирати формат зображення таким чином, щоб воно займало весь екран. Оптимальний формат можна вибрати в меню налаштування формату зображення на телевізорі.
- Зменште рівень яскравості і контрастності, щоб уникнути появи залишкових зображень.
- Використовуйте усі функції, які розроблені для зменшення ефекту залишкового зображення і вигоряння екрана. Детальну інформацію читайте в електронному посібнику.

Догляд за телевізором

- Якщо на екрані телевізора є наклейки і якщо їх видалити, екран буде брудним. Перш ніж використовувати телевізор, усуньте залишки клею.
- Чистячи виріб, будьте обережні, щоб не подряпати корпус та екран телевізора. Щоб уникнути подряпин, обережно витирайте корпус та екран м'якою ганчіркою.
- Не розпилюйте воду чи інші рідини безпосередньо на телевізор. Будь-яка рідина, потрапивши всередину виробу, може спричинити несправність, пожежу або ураження електричним струмом.
- Щоб почистити екран, вимкніть телевізор, тоді обережно витріть плями та відбитки пальців із панелі за допомогою ганчірки з мікрофібри. Витирайте корпус або панель телевізора м'якою ганчіркою з мікрофібри, злегка змоченою у воді. Тоді витріть вологу сухою ганчіркою. Під час чищення не застосовуйте силу до поверхні панелі, інакше можна пошкодити панель. Не використовуйте займисті рідини (бензин, розчинники тощо) чи засоби для чищення. Для стійких плям розпиліть невелику кількість засобу для чищення екрана на ганчірку з мікрофібри, а тоді витріть ганчіркою плями.

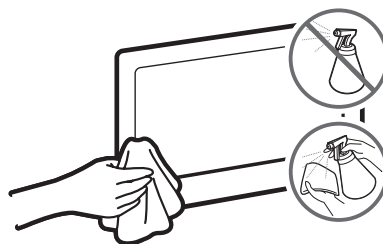

07 Технічні характеристики та інша інформація

Характеристики

LED телевізор

Модель	UE55MU9000U	UE65MU9000U
Роздільна здатність екрана	3840 x 2160	3840 x 2160
Розмір екрана (по діагоналі)	55 дюймів (138 см)	65 дюймів (163 см)
Вигнутість екрана	4200R	4200R
Звук (вихідний)	40 Вт	40 Вт
Обертання підставки (вліво/вправо)	0°	0°
Розміри (Ш x В x Г) Корпус З підставкою	1226,0 x 714,4 x 99,1 мм 1226,0 x 797,8 x 351,0 мм	1443,0 x 837,9 x 115,8 мм 1443,0 x 923,7 x 406,6 мм
Вага Без підставки З підставкою	17,9 кг 20,2 кг	26,4 кг 29,0 кг
Джерело живлення	100–240 В, 50/60 Гц змінного струму	100–240 В, 50/60 Гц змінного струму
Вихідна потужність	185 Вт	245 Вт

Вимоги щодо навколишнього середовища

Робоча температура	від 10 °С до 40 °С (від 50°F до 104°F)
Робоча вологість	від 10% до 80% без конденсації
Температура зберігання	від -20 °С до 45 °С (від -4°F до 113°F)
Вологість зберігання	від 5% до 95% без конденсації

- Дизайн і технічні характеристики може бути змінено без повідомлення.
- Номінальні параметри живлення та додаткові відомості про енергоспоживання виробу вказано на наклейці.
- Наклейка прикріплена із внутрішньої сторони кришки для роз'ємів.
- Зверніться до етикетки щоб визначити країну виробництва.

Зменшення споживання електроенергії

Коли ви вимикаєте телевізор, він переходить у режим очікування. У режимі очікування телевізор і надалі споживає незначну кількість електроенергії. Щоб зменшити споживання електроенергії, від'єднуйте кабель живлення, якщо не використовуватимете телевізор упродовж тривалого часу.

Ліцензії

 DOLBY AUDIO™

 dts
Premium Sound | 5.1

 DOLBY
HD

POWERED BY
QUICKSET®

 rovi guide

HDMI

The terms HDMI and HDMI High-Definition Multimedia Interface, and the HDMI Logo are trademarks or registered trademarks of HDMI Licensing LLC in the United States and other countries.

Рекомендації – лише для ЄС



Ця компанія Samsung Electronics стверджує, що цей телевізор зі світлодіодною підсвіткою екрана відповідає усім важливим вимогам та іншим відповідним положенням Директиви 1999/5/EC.

Офіційну Декларацію сумісності шукайте за адресою <http://www.samsung.com>, перейдіть до розділу Support (Підтримка) > Product Support (Підтримка продукту) і введіть номер моделі.

Цей виріб можна використовувати лише у приміщенні.

Цей виріб можна використовувати в усіх країнах ЄС.





**Правила утилізації виробу (відходи електронного та електричного обладнання)
(Стосується країн, в яких запроваджено системи роздільної утилізації)**

Це позначення на виробі, приладді або документації вказує на те, що після закінчення терміну експлуатації виріб і його електронне приладдя (наприклад, зарядний пристрій, навушники, кабель USB) не можна утилізувати разом з іншими побутовими відходами. Щоб уникнути потенційного негативного впливу на навколишнє середовище або здоров'я людей внаслідок неправильної утилізації, а також для раціональнішого використання матеріальних ресурсів, відокремте цей виріб від інших відходів та здайте його на утилізацію у встановленому порядку. Для отримання детальної інформації про місце та спосіб здачі виробів для екологічно безпечної переробки індивідуальним користувачам слід звернутись до торгового представника, у якого вони придбали виріб, або у місцеві органи влади. Компаніям слід звертатися до постачальників для уточнення умов договору придбання. Цей виріб і його електронне приладдя не можна утилізувати разом з іншими комерційними відходами.



**Правила утилізації батарей виробу
(Стосується країн, в яких запроваджено системи роздільної утилізації)**

Це позначення на батареї, посібнику або упаковці вказує на те, що після закінчення терміну експлуатації батареї її не можна утилізувати разом з іншими побутовими відходами. Позначення хімічних символів Hg, Cd або Pb вказує на те, що батарея містить ртуть, кадмій або свинець у кількості понад рівень, визначений Директивою ЄС 2006/66. Якщо батареї належним чином не утилізувати, ці речовини можуть завдати шкоди здоров'ю людей або довкіллю. Для захисту природних ресурсів і для повторного використання матеріалів відділіть батареї від інших відходів і утилізуйте їх через місцевий пункт безкоштовного прийому використаних батарей.

Докладніше про зобов'язання щодо довкілля та нормативні зобов'язання щодо конкретного виробу Samsung, наприклад щодо REACH, використаного електричного та електронного обладнання (WEEE), батарей, читайте на сторінці http://www.samsung.com/uk/aboutsamsung/samsungelectronics/corporatecitizenship/data_corner.html

ПОПЕРЕДЖЕННЯ! ДЛЯ ЗАПОБІГАННЯ ЗАЙМАННЮ ЗАВЖДИ ТРИМАЙТЕ СВІЧКИ ТА ІНШІ ДЖЕРЕЛА ВІДКРИТОГО ПОЛУМ'Я ПОДАЛІ ВІД ВИРОБУ.



SAMSUNG

Пайдаланушы нұсқаулығы

9-серия

UE55MU9000U | UE65MU9000U



Осы Samsung өнімін сатып алғаныңызға рақмет.

Қызметтерді толық алу үшін мүмкіндігіне ие болу үшін өніміңізді мына сайтқа тіркеңіз: www.samsung.com/register

Үлгі _____ Сериялық № _____

Осы Пайдаланушы нұсқаулығын оқымас бұрын

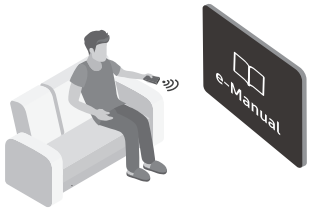

Осы теледидармен бірге осы пайдаланушы нұсқаулығы және кіріктірілген электрондық нұсқаулық келеді. Осы пайдаланушы нұсқаулығын оқымас бұрын төмендегіні қарап шығыңыз:

	Пайдаланушы нұсқаулығы	Құрылғының қауіпсіздігі, орнатылуы, керек-жарақтары, бастапқы конфигурациясы және өнімнің техникалық сипаттамалары туралы ақпаратты көру үшін жинаққа кіретін пайдаланушы нұсқаулығын оқыңыз.
	e-Manual	Осы теледидар туралы толық ақпарат алу үшін оған кіріктірілген электрондық нұсқаулықты оқыңыз. <ul style="list-style-type: none">• Электрондық нұсқаулықты ашу үшін  >  Баптаулар > Қолдау > e-Manual мазмұнын ашу



Веб-сайттан пайдаланушы нұсқаулығын жүктеп алып, оның мазмұнын компьютерден немесе ұялы құрылғыдан қарауға болады.

Электрондық нұсқаулықтың көмекші функцияларын үйрену

- Кейбір мәзір экрандарына электрондық нұсқаулықтан кіру мүмкін емес.







	(Іздеу)	Тиісті бетті жүктеу үшін іздеу нәтижелерінің ішінен элементті таңдаңыз.
	(Көрсеткіш)	Тиісті бетке өту үшін кілт сөзді таңдаңыз.
	(Соңғы рет көрілген)	Жақында қаралған тақырыптар тізімі ішінен тақырыпты таңдаңыз.

Электрондық нұсқаулықтың тақырыптық беттерінде көрсетілетін түймелердің функцияларын үйрену

	(Қазір көру)	Тиісті мәзір экранына өту арқылы функцияны тікелей қолданып көріңіз.
	(Байланыстыру)	Эл. нұсқаулықтың тақырып бетінде ұсынылған тақырыпқа өтіңіз.

Ескерту! Қауіпсіздік туралы маңызды нұсқаулар

Теледидарды пайдаланар алдында қауіпсіздік нұсқауларын оқып шығыңыз.

АБАЙ БОЛЫҢЫЗ			II класс өнімі: Бұл таңба құрылғыны жерге тұйықтау (қосу) арқылы қауіпсіз қосылым жасаудың қажет емес екенін білдіреді.
ЭЛЕКТР ТОҒЫ СОҒУ ҚАТЕРІ АШУҒА БОЛМАЙДЫ			
АБАЙ БОЛЫҢЫЗ: ЭЛЕКТР ҚАТЕРІН АЗАЙТУ ҮШІН ҚАҚПАҒЫН (НЕМЕСЕ АРТҚЫ ҚАҚПАҒЫН) АЛМАҢЫЗ. ҚҰРЫЛҒЫНЫҢ ІШІНДЕ, ПАЙДАЛАНУШЫ ЖӨНДЕЙ АЛАТЫН ЕШБІР БӨЛШЕК ЖОҚ. ЖӨНДЕУ ЖҰМЫСТАРЫНЫҢ БАРЛЫҒЫН БІЛІКТІ МАМАНҒА ТАПСЫРЫҢЫЗ.			АТ кернеуі: Осы таңба арқылы белгіленетін атаулы кернеу – АТ кернеуі.
	Бұл белгіше құрылғының ішінде жоғары кернеу бар екенін көрсетеді. Осы өнімнің ішкі бөлшектеріне қол тигізу қауіпті.		ТТ кернеуі: Осы таңба арқылы белгіленетін атаулы кернеу – ТТ кернеуі.
	Бұл белгі осы құрылғыны іске пайдалануға және күтіп ұстауға қатысты маңызды нұсқаулар кітапшасының жинаққа кіргенін көрсетеді.		Абай болыңыз. Пайдалану нұсқаулығын қараңыз: Бұл таңба қауіпсіздікке қатысты толық ақпаратты пайдаланушы нұсқаулығынан қарауды ұсынады.

- Корпустың ішіндегі, артқы жағы мен астыңғы жағындағы ұяшықтар мен саңылаулар желдету үшін қажет. Осы құрылғының сенімді жұмыс жасауын қамтамасыз ету және қатты қызып кетуден қорғау үшін, аталмыш ұяшықтар мен саңылауларды ешқашан бітемеу немесе жабық ұстамау керек.
 - Осы құрылғыны кітап сөре немесе кіріктірілген шкаф тәрізді тар жерге, ауа айналымы жоқ болса орнатпаңыз.
 - Осы құрылғыны батарея немесе қызу қондырғысының қасына немесе үстіне не күн сәулесі тура түсетін жерге қоймаңыз.
 - Осы құрылғының үстіне су құйылған сауыттарды (құмыра, т.с.с.) қоймаңыз, себебі өрт немесе электр қатері орын алуы мүмкін.
- Осы құрылғыға жаңбыр тигізбеңіз немесе суға жақын жерге (ваннаның, легеннің, ас үй шұңғылшасының немесе кір жуатын шылапшынның қасына, ылғалды жертөлениң ішіне немесе бассейн т.с.с. қасына қоймаңыз). Егер бұл құрылғы кездейсоқ су болып қалса, электр желісінен ағытыңыз да, дереу уәкілетті дилерге хабарласыңыз.
- Бұл құрылғы батареямен жұмыс істейді. Сіз тұрған жерде, осы батареяларды қоқысқа дұрыс тастауды қажет ететін қоршаған ортаны қорғау ережелері болуы мүмкін. Ескірген батареяны тастау немесе өңдеуден өткізу туралы ақпаратты жергілікті мекемеге хабарласып алыңыз.
- Розеткаға, қуат сымына немесе адаптерге көрсетілген жүктемесінен асыра күш салмаңыз, себебі өрт немесе электр тоғы соғу қатеріне ұшырауыңыз мүмкін.
- Қорек сымдарын аяққа басылмайтын немесе үстіне не қарсы қойылған заттар жаншып тастамайтын етіп төсеу керек. Әсіресе қорек сымының ашаға, адаптерге жақын ұшына және құрылғыдан шыққан жеріне мұқият назар аударыңыз.

- Құрылғыны найзағай жарқылынан қорғау немесе қасында болмаған немесе ұзақ уақыт қолданбаған кезде, розеткадан суырып, антенна немесе кабель жүйесін ағытыңыз. Бұл найзағай жарқылдаған кезде немесе электр қуаты артқан кезде құрылғыны бүлінуден сақтайды.
 - АТ қорек сымын ТТ адаптеріне жалғау үшін, ТТ адаптерінің кернеуінің, жергілікті электр желісінің техникалық параметрлеріне сай екеніне көз жеткізіңіз.
 - Осы құрылғының ашық жерлеріне ешқашан басқа темір зат сұқпаңыз. Электр қатері пайда болуы мүмкін.
 - Электр қатеріне ұшырамау үшін, осы құрылғының ішкі жағын ешқашан қолмен ұстамаңыз. Осы құрылғыны тек уәкілетті техник ғана ашуға тиіс.
 - Қорек сымының мықтап жалғанғанына көз жеткізіңіз. Қуат сымын розеткадан әрқашан ашаның өзінен ұстап ағытыңыз. Ешқашан қуат сымынан тартып ағытпаңыз. Қорек сымын су қолмен ұстамаңыз.
 - Егер осы құрылғы дұрыс жұмыс істемесе - әсіресе, одан әдеттен тыс шуыл немесе түтін шықса - дереу ашасынан суырыңыз да, уәкілетті дилерге немесе қызмет көрсету орталығына хабарласыңыз.
 - Теледидар пайдаланылмастан тұрып қалса немесе үйде ұзақ уақыт болмасаңыз (әсіресе балалар, қарт адамдар немесе мүгедек адамдар үйде жалғыз қалса) қуат ашасын розеткадан суыруды ұмытпаңыз.
 - Шаң жиналып қалса, электр қатері немесе электр ағысы пайда болуы немесе өрт шығып, жарқыл немесе қызу пайда болуы немесе қорек сымының қаптамасы бүлінуі мүмкін.
 - Құрылғыны шаңы көп, температурасы жоғары не төмен, ылғалдылығы жоғары, химиялық заттары бар жерге немесе әуежай, теміржол вокзалы, т.с.с. тәрізді, теледидар тәулігіне 24 сағат жұмыс істейтін жерлерге орнататын болсаңыз, міндетті түрде Samsung уәкілетті қызмет көрсету орталығына хабарласыңыз. Олай етпесеңіз, теледидарға елеулі нұқсан келуі мүмкін.
 - Жерге дұрыс қосылған аша мен розетканы ғана пайдаланыңыз.
 - Жерге дұрыс тұйықталмаса, электр қатері орын алуы немесе құрылғыға зақым келуі мүмкін. (I-ші сынып құрылғысына ғана қатысты.)
 - Осы құрылғыны толық сөндіру үшін розеткадан ағытыңыз. Қажет болған жағдайда осы аспаптың тоқтан жылдам суырылуын қамтамасыз ету үшін қабырғадағы розетка мен қуат ашасына оңай жетуге болатынына көз жеткізіңіз.
 - Керек-жарақтарын (батарея т.с.с.) балалардың қолы жетпейтін жерде сақтаңыз.
 - Құрылғыны құлатып алмаңыз немесе соқпаңыз. Құрылғы бүлінген болса, қуат сымын суырыңыз да, Samsung қызмет көрсету орталығына хабарласыңыз.
 - Осы құрылғыны тазалау үшін қорек сымын розеткадан ағытыңыз да, жұмсақ, құрғақ матамен сүртіңіз. Балауыз, бензол, спирт, сұйылтқыш, құрт-құмырысқаға қарсы құрал, ауа тазартқыш, лубрикант немесе жуғыш зат тәрізді химиялық құралдардың ешбірін қолданбаңыз. Бұл химиялық заттар ТД-дың сынын бұзуы немесе өнімге басылған жазуларды өшіруі мүмкін.
 - Осы аспапқа сұйық затты тамшылатпаңыз немесе шашыратпаңыз.
 - Батареяларды отқа тастамаңыз.
 - Батареяларды қысқа тұйықтауға, бөлшектеуге немесе қатты қыздыруға болмайды.
 - Қашықтан басқару пультіндегі батареялардың орнына сай келмейтін батарея түрін салсаңыз жарылыс шығуы мүмкін. Батареяның орнына, дәл осындай батареяны салыңыз.
- * Осы пайдаланушы нұсқаулығындағы суреттер мен сызбалар жалпылама ақпарат ретінде ғана берілген және олар нақты құрылғыдан өзгеше болуы мүмкін. Құрылғының дизайны мен техникалық сипаттамасы алдын ала ескертусіз өзгертілуі мүмкін.

Мазмұны

Осы Пайдаланушы нұсқаулығын оқымас бұрын	2
Ескерту! Қауіпсіздік туралы маңызды нұсқаулар	3
01 Қорап ішінде не бар?	
02 ТД-ды орнату	
ТД-ды қабырғаға орнату	7
ТД-ды дұрыс желдету	8
ТД-ды тұрғыға бекіту	8
Сақтық шарасы: Теледидардың құлап түсуіне жол бермеу үшін оны қабырғаға бекіту	9
03 Samsung Smart қашықтан басқару пульті құралы	
ТД-ды Samsung Smart қашықтан басқару пульті құралымен жұптастыру	11
Батареяларды Samsung Smart қашықтан басқару пультіне орнату	11
04 Параметрлерді бастапқы орнату	
Теледидарды басқарушы функциясын пайдалану	12
05 Желіге қосылу	
Желілік байланыс - Сымсыз	13
Желілік байланыс - Сым арқылы	13
06 Ақаулықты түзету және жөндеу	
Ақаулықты түзету	14
Қашықтан қолдау көрсету деген не?	16
Эко сенсор және экранның жарықтылығы	16
Қимылсыз бейнеге қатысты ескерту	17
ТД-ды күтіп ұстау	17
07 Техникалық сипаттамалары және басқа ақпарат	
Техникалық параметрлері	18
Жұмыс ортасының жағдайлары	18
Пайдаланылатын қуат мөлшерін азайту	19
Лицензиялар	19
Күту режимі	21

01 Қорап ішінде не бар?

Келесі бөлшектердің теледидар жинағына кіретініне көз жеткізіңіз. Керек-жарақтардың бірі жетіспесе, дилерге хабарласыңыз.

- Samsung Smart қашықтан басқару пульті & Батареялар (AA x 2)
- Пайдаланушы нұсқаулығы
- Теледидар қуатының кабелі
- Кепілдік түбіртегі / Реттеуші құжаттама (кейбір жерлерде болмайды)
- Тазалағыш шүберек



One Connect / One Connect кабелі

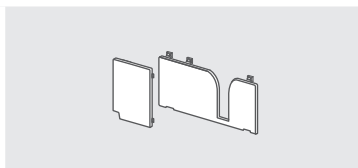

Порт қақпағы

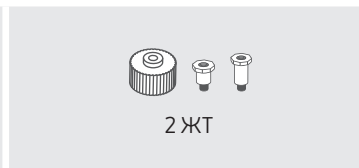

Қабырғаға ілінетін адаптер

- Элементтердің түсі мен формасы теледидар үлгісінің түріне қарай әртүрлі болуы мүмкін.
- Жинаққа кірмеген сымдарды жеке сатып алуға болады.
- Қорапты ашқан кезде керек-жарақтардың орам материалдарының артқы жағында немесе ішінде қалып қоймағанына көз жеткізіңіз.

Келесі жағдайларда әкімшілік төлемақы алынуы мүмкін:

(а) Техникті үйге шақырсаңыз, бірақ бұйымнан ешбір ақау табылмаса, (яғни, пайдаланушы нұсқаулығын оқымасаңыз)

(ә) Құрылғыны жөндеу орталығына әкелсеңіз, бірақ бұйымның ешбір ақауы болмаса, (яғни, пайдаланушы нұсқаулығын оқымасаңыз)

Техник маман үйіңізге келер алдында сіз төлейтін төлемақы мөлшерін хабарлайды.



Ескерту: Дұрыс ұстамаған кезде түскен салмақтың әсерінен экранға зақым келуі мүмкін. Теледидарды суретте көрсетілгендей екі шетінен ұстап көтеруді ұсынамыз.



02 ТД-ды орнату

ТД-ды қабырғаға орнату



Егер осы ТД-ды қабырғаға орнатсаңыз, өндіруші белгілеген нұсқауларды бұлжытпай орындаңыз. Егер дұрыс орнатылмаса, ТД жылжып немесе құлап қалып, баланы немесе ересек адамды қатты жарақаттауы және ТД-ға елеулі зақым келтіруі мүмкін.

Қабырғаға ілінетін адаптерлер берілетін үлгілерде қабырғаға ілу жинағын орнатардан бұрын адаптерлерді орнатыңыз.

- Samsung қабырғалық аспа жинағымен бірге берілетін орнату нұсқаулығын қараңыз.

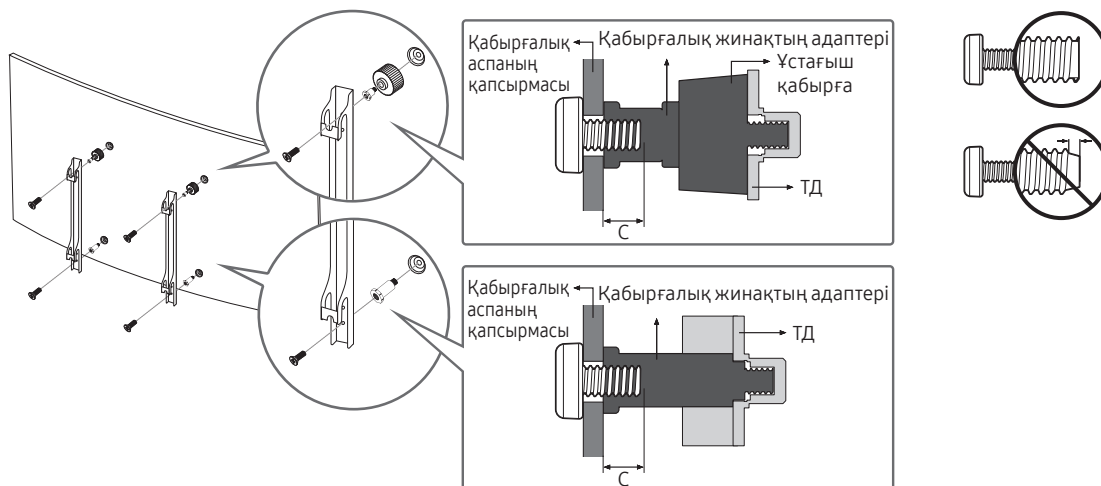

- Samsung Electronics қабырғалық аспа жинақты өз бетіңізбен орнатып, жарақат алсаңыз не басқа адамдар зардап шексе немесе мүлікке нұқсан келсе, ешбір жауапкершілік көтермейді.
- Қабырғалық аспа жинақты қатты қабырғаға, еденге перпендикуляр бағытта орнатыңыз. Қабырғалық аспа жинақты гипсокартоннан басқа қабырғаға орнату алдында қосымша ақпарат алу үшін ең жақын жердегі дилерге хабарласыңыз. Егер ТД-ды төбеге немесе көлбеу қабырғаға орнатсаңыз құлап, адам қатты жарақат алуы мүмкін.
- Қабырғаға ілу жинағының әдеттегі өлшемдері келесі беттегі кестеде көрсетілген.
- Егер басқа компанияның қабырғаға ілу жинағын орнататын болсаңыз, теледидарды қабырға жинағына бекіту үшін пайдалануға болатын бұрандалардың ұзындығы келесі беттегі кестедегі С бағанында көрсетілген.
- Қабырғаға ілу жинағын орнатқан кезде, барлық төрт VESA бұрандасын бұрауды ұсынамыз.
- Егер қабырғаға небары екі үстіңгі бұранданың көмегімен бекітілетін қабырғаға ілу жинағын орнатқыңыз келсе, міндетті түрде орнатудың осы түрінде қолданылатын Samsung қабырғаға ілу жинағын пайдаланыңыз. (Географиялық аймаққа байланысты қабырғаға ілу жинағының осы түрін сатып алмауыңыз мүмкін).

ТД өлшемі, дюйм	VESA бұранда тесігінің техникалық шарттары (A * B), миллиметр	C (мм)	Стандартты бұранда	Саны	
55 ~ 65	400 x 400	8 ~ 12	M8	4	



Қабырғаға ілу жинағын теледидар тоққа қосулы тұрғанда орнатуға болмайды. Бұл адамның электр тоғы соғуынан жарақат алуына себеп болуы мүмкін.

- Стандартты өлшемнен ұзын немесе VESA бұрандалар стандартына сай келмейтін бұрандаларды қолданбаңыз. Тым ұзын бұрандалар теледидардың ішкі бөлшектеріне зиян келтіруі мүмкін.
- VESA стандартты бұрандалар спецификациясына сай келмейтін қабырғалық аспа жинақ қолданылса, бұрандаларының ұзындықтары қабырғалық аспа жинақ спецификациясына байланысты басқаша болуы мүмкін.
- Бұрандаларды өте қатты қатайтпаңыз. Себебі құрылғыға зақым келуі немесе құрылғы құлап, адам жарақат алуы мүмкін. Samsung бұндай қатерлі оқиғалар үшін жауапкершілік көтермейді.
- VESA стандартына сай емес немесе ұсынылмаған қабырғаға ілу жинағы қолданылса немесе сатып алушы өнімді орнату нұсқауларын орындамай, өнімге нұқсан келсе не адам жарақат алса, Samsung компаниясы жауапкершілік көтермейді.
- Теледидарды 15 градустан асыра қисайтпаңыз.
- ТД-ды үнемі екі адам қабырғаға орнатуға тиіс.

ТД-ды дұрыс желдету

ТД-ды жақсы желдету үшін оны орнатқан кезде, ТД мен басқа заттардың (қабырғалар, жиһаздың қабырғалары т.с.с.) арасында кем дегенде 10 см орын қалуын қамтамасыз етіңіз. Дұрыс желдетпеген кезде, құрылғының ішкі температурасы артып, өрт шығуы немесе оған зақым келуі мүмкін.

ТД-ды тұрғыға қою немесе қабырғалық аспа жинаққа орнату үшін Samsung Electronics бөлшектерін ғана қолдануды ұсынамыз. Егер басқа өндіруші шығарған бөлшектерді қолдансаңыз, өнімге зақым келуі немесе ол құлап, адам жарақат алуы мүмкін.

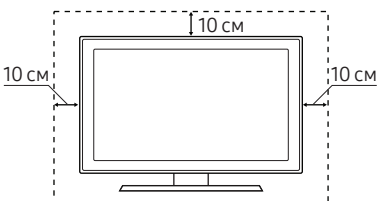
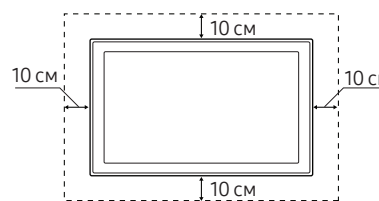
Тұрғыға орнату	Қабырғалық аспа жинаққа орнату
	

ТД-ды тұрғыға бекіту

Көрсетілген керек-жарақтардың барлығының бар екеніне көз жеткізіп, тұрғыны құрастыру нұсқауларында көрсетілген жолмен құрастырыңыз.

Сақтық шарасы: Теледидардың құлап түсуіне жол бермеу үшін оны қабырғаға бекіту



Абайлаңыз: ТД-ды тартса, итерсе немесе үстіне шықса, құлап кетуі мүмкін. Сондай-ақ, балалардың ТД-ға артылып тұрмауына немесе оны қозғамауына көз жеткізіңіз. Бұл әрекет теледидардың төңкеріліп кетіп, адамдардың елеулі жарақат алуына немесе қазасына себеп болуы мүмкін. ТД жинағымен қоса берілген қауіпсіздік парағындағы сақтық шараларының барлығын орындаңыз. Қосымша қауіпсіздік шарасы ретінде және өз қауіпсіздігіңізді қамтамасыз ету үшін төменде сипатталған, аударылып қалуға қарсы құралды сатып алып орнатыңыз.



ЕСКЕРТУ: Теледидарды ешқашан орнықсыз жерге қоймаңыз. Теледидар қондырғысы құлап кетіп, адамдардың елеулі жарақат алуына немесе қазасына себеп болуы мүмкін. Мына сияқты қарапайым сақтық шараларын орындау арқылы көптеген зақымдарға, әсіресе балалардың жарақат алуына жол бермеуге болады.

- Теледидар өндірушісі жиһазды немесе тұрғыны пайдалануды ұсынады.
- Теледидарды қауіпсіз көтеріп тұра алатын жиһазды ғана пайдаланыңыз.
- Теледидардың астындағы жиһаз жиегінен шығып тұрмағанына көз жеткізіңіз.
- Теледидар мен жиһаз екеуін де жарамды тірекке бекітпей тұрып, теледидарды жиһаз үстіне (мысалы, шкаф не кітап сөреге) қоймаңыз.
- Теледидарды теледидар мен оның астындағы жиһаз арасындағы шүберекке не басқа материалға қоймаңыз.
- Балаларға теледидарға және оның басқару құралдарына бару үшін жиһазға өрмелеудің қауіпті екенін үйретіңіз.

Егер осы жаңа қондырғымен алмастырып жатқан теледидарды қалдыратын немесе орнын ауыстыратын болсаңыз, ескі теледидарды орнатқандағы сақтық шараларын қабылдау қажет.

ТД-дың құлап қалуына жол бермеу

1. Тиісті бұрандалардың көмегімен қапсырмалар жинағын қабырғаға мықтап бұрап бекітіңіз. Бұрандалардың қабырғаға мықтап бекітілетініне көз жеткізіңіз.
 - Қабырғаның түріне байланысты қабырға анкери тәрізді қосымша зат қажет болуы мүмкін.
2. Тиісті өлшемді бұрандалардың көмегімен қапсырмалар жинағын теледидарға мықтап бұрап бекітіңіз.
 - Бұрандалардың техникалық сипаттамаларын алдыңғы беттегі кестедегі "Стандартты бұранда" бөлімінен қараңыз.
3. ТД-ға бекітілген қапсырмалар мен қабырғаға бекітілген қапсырмаларды берік сым арқылы жалғап, содан кейін сымды мықтап байлаңыз.
 - ТД артқа қарай құлап кетпес үшін қабырғаға жақын орнатыңыз.
 - Қабырғаға бекітілген қапсырмалар ТД-ға бекітілген қапсырмалармен бір деңгейде немесе олардан төменірек тұру үшін сымды жалғаңыз.

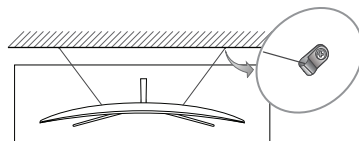
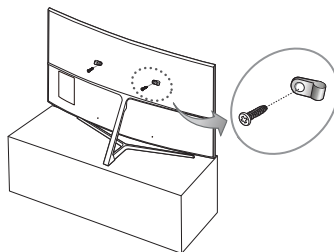

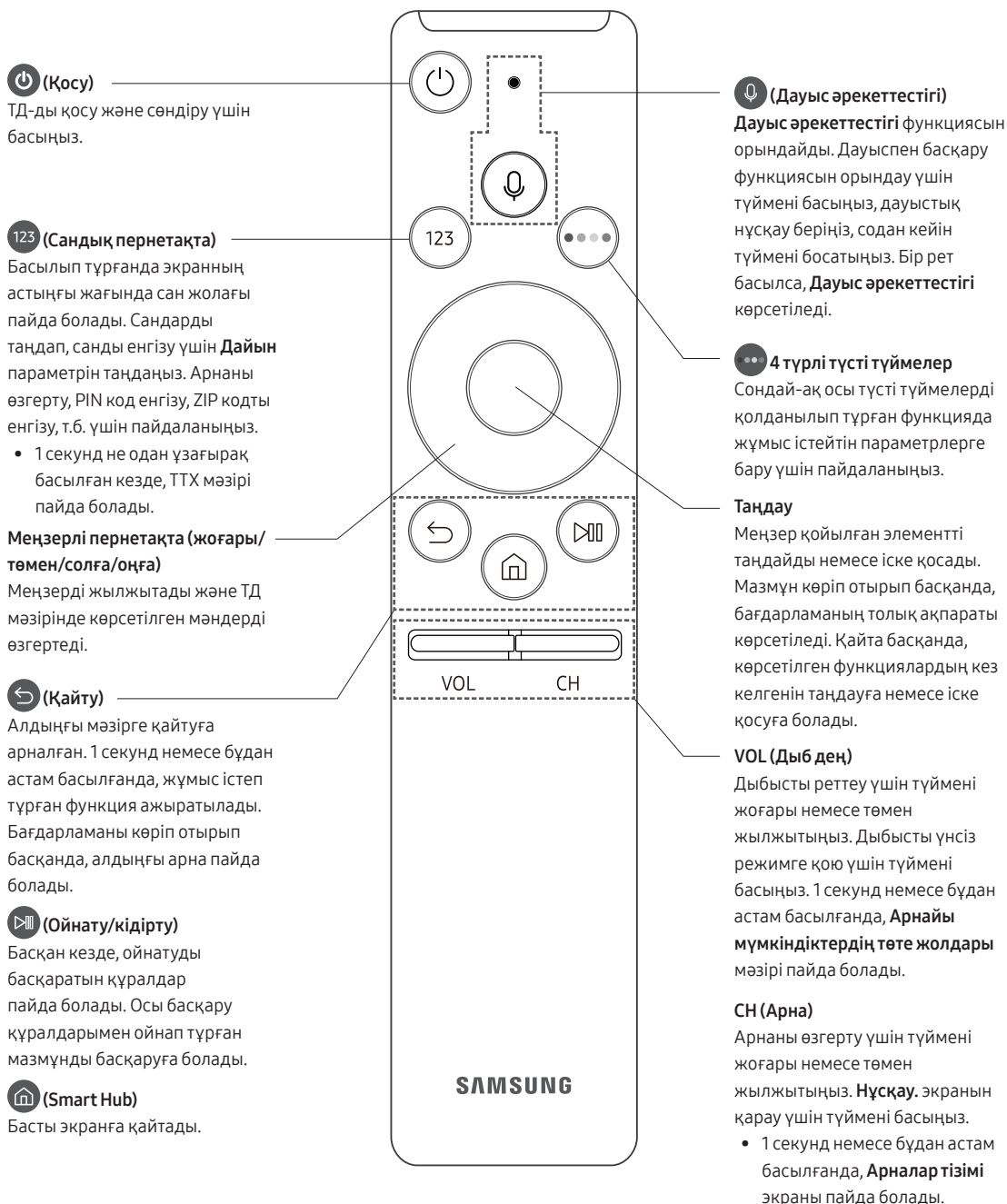

03 Samsung Smart қашықтан басқару пульті құралы

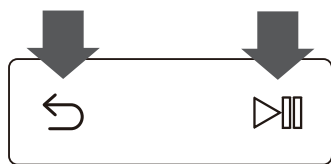

ТД-ды Samsung Smart қашықтан басқару пульті құралымен жұптастыру



ТД-ды ең алғаш рет қосқан кезде Samsung Smart қашықтан басқару пульті құралы ТД-мен автоматты түрде жұптасады. Егер Samsung Smart қашықтан басқару пульті құрылғысы теледидармен автоматты түрде жұптаспаса, оны теледидардағы қашықтан басқару датчигіне бағыттаңыз да,  және  белгісі бар түймелерді сол жақтағы суретте көрсетілгендей 3 секунд немесе одан көбірек қатар басып ұстап тұрыңыз.

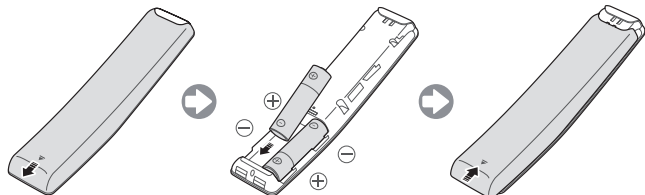

Батареяларды Samsung Smart қашықтан басқару пультіне орнату



Батареяларды орнату үшін артқы қақпақты меңзердің бағытымен итеріп ашыңыз да, батареяларды суретте көрсетілген әдіспен салыңыз. Оң және теріс мәнді ұштарының дұрыс бағытта салынуын қамтамасыз етіңіз.

- Батареяның қолданыс мерзімін ұзарту үшін сілті батареяларын пайдалануды ұсынамыз.

04 Параметрлерді бастапқы орнату

ТД-ды қосқанда бастапқы параметр орнататын тілқатысу терезесі пайда болады. Бастапқы параметрлерді орнатуды аяқтау үшін экрандағы нұсқауларды орындаңыз. Осы әрекетті кейінірек  >  **Баптаулар** > **Жалпы** > **Орнатуды бастау** мәзірінде қолдан орындауға болады.

- Егер кез келген құрылғыны орнатпай тұрып HDMI1 ұяшығына жалғасаңыз, Арна ресурсы режимі автоматты түрде кабель қорапшасы қалпына қойылады.
- Егер STB декодері режимін таңдағыңыз келмесе, **Антенна** параметрін таңдаңыз.

Теледидарды басқарушы функциясын пайдалану

Теледидардың астыңғы жағындағы **Теледидарды басқарушы** түймесінің көмегімен теледидарды іске қосып, содан кейін Басқару мәзірін пайдалануға болады. **Басқару мәзірі** мәзірі теледидар қосулы тұрғанда теледидарды басқару түймесі басылғанда пайда болады. Басқару мәзірін пайдалануға қатысты көбірек ақпаратты төмендегі суреттен қараңыз.

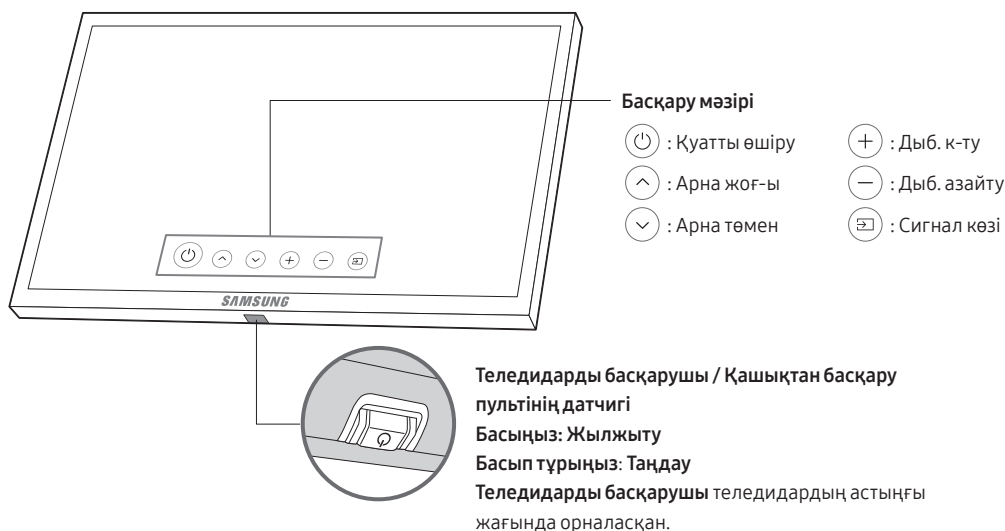

05 Желіге қосылу

ТД-ды желіге қосқан кезде Smart Hub тәрізді онлайн қызметтерге қосылуға, сондай-ақ бағдарламалық жасақтама жаңартылымдарын алуға мүмкіндік туады.

Желілік байланыс - Сымсыз

ТД-ды интернетке стандартты роутерді немесе модемді пайдаланып қосыңыз.



Қазақ

Желілік байланыс - Сым арқылы

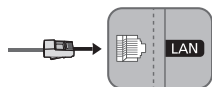

ТД-ды желіге LAN сым арқылы қосыңыз.

- ТД 10мбит/с мәнінен аз немесе осыған тең желі жылдамдықтарына қолдау көрсетпейді.
- Жалғауға Cat 7(*STP үлгісі) кабелін пайдаланыңыз.
* Shielded Twist Pair

06 Ақаулықты түзету және жөндеу

Ақаулықты түзету

Егер ТД-да ақау бар сияқты болса, әуелі осы ықтимал ақаулықтар мен шешімдер тізімін қараңыз. Сондай-ақ, эл. нұсқаулықтың Ақаулықты түзету бөлімін қараңыз. Егер ақаулықты түзету үшін берілген кеңестердің біреуі де көмектеспесе, “www.samsung.com” торабындағы Қолдау пәрменін басыңыз немесе осы нұсқаулықтың артқы мұқабасындағы тізімде көрсетілген байланыс орталығына қоңырау шалыңыз.

- Осы TFT LED панелін жасап шығару үшін күрделі технология бойынша жасалған кіші пикселдер қолданылды. Дегенмен, экранда шамалы жарық немесе күңгірт пикселдер бар болуы мүмкін. Бұл пикселдер құрылғы жұмысына еш әсер етпейді.
- ТД-ды оңтайлы күйде ұстау үшін бағдарламалық жасақтаманы соңғы нұсқасына дейін жаңартыңыз. Теледидар мәзіріндегі **Қазір жаңарту** немесе **Автоматты жаңарту** функцияларын пайдаланыңыз (🏠) > ⚙️ **Баптаулар** > **Қолдау** > **Бағдарламалық құралды жаңарту** > **Қазір жаңарту** немесе **Автоматты жаңарту**).

ТД іске қосылмайды.

- АТ сымының қабырғадағы розеткаға және ТД-ға мықтап жалғанғанына көз жеткізіңіз.
- Қабырғадағы розетканың жұмыс істеп тұрғанына және ТД-ға қуат индикаторы қанық қызыл түспен жанып тұрғанына көз жеткізіңіз.
- ТД-дың Қуат түймесін басып, ақаулықтың қашықтан басқару пультіне байланысты емес екеніне көз жеткізіңіз. Егер ТД қосылса, төмендегі “Қашықтан басқару пульті жұмыс істемейді” тармағын қараңыз.

Сыртқы құрылғыдан сурет/бейне/дыбыс берілмейді немесе бұрмаланған сурет/бейне/дыбыс шығады немесе теледидарда “Сигнал әлсіз не жоқ” хабары көрсетіледі немесе сіз арнаны таба алмай тұрсыз.

- Қосылымның құрылғыға дұрыс жалғанғанына және барлық сымдардың толық қосылғанына көз жеткізіңіз.
- ТД-ға және сыртқы құрылғыларға қосылған барлық сымдарды ағытып, қайта жалғаңыз. Егер мүмкін болса жаңа сымдарды қолданыңыз.
- Дұрыс кіріс сигнал көзі таңдалғанын растаңыз (🏠) > **Сигнал көзі**.
- Ақаулықтың теледидарда немесе құрылғыда екенін анықтау үшін теледидардың өздігінен диагностикалау функциясын орындаңыз (🏠) > ⚙️ **Баптаулар** > **Қолдау** > **Өзін-к диагностика** > **Сурет сынағын бастау** немесе **Дыбыс сынағын бастау**).
- Сынақтың нәтижелері қалыпты болса, барлық қосылған құрылғының қуат сымын ағытып, қайта жалғап құрылғыларды қайта іске қосыңыз. Мәселе сонда да шешілмесе, қосылған құрылғының пайдаланушы нұсқаулығындағы қосылымды жүзеге асыру нұсқауын қараңыз.
- Егер теледидар кабель немесе жерсерік қорапшасына жалғанбаған болса, арналарды іздеу үшін **Автоматты баптау** функциясын орындаңыз (🏠) > ⚙️ **Баптаулар** > **Тарату** > **Автоматты баптау параметрлері** > **Автоматты баптау**.
 - Бұл функцияға нақты географиялық аймақтардағы үлгілердің кейбіреуінде ғана қолжетімді.



Қашықтан басқару пульті жұмыс істемейді.

- Қашықтан басқару пультінің Қуат түймесі басылған кезде теледидардағы қуат индикаторының жыпылықтайтынын тексеріңіз. Егер жыпылықтамаса, қашықтан басқару пультіндегі батареяларды ауыстырыңыз.
- Батареялардың полюстерінің (+/-) дұрыс бағытта орнатылғанына көз жеткізіңіз.
- Қашықтан басқару пульті ТД-ға 1,5 ~ 1,8 м қашықтықтан тура бағыттап көріңіз.
- Егер теледидармен бірге Samsung Smart қашықтан басқару пульті (Bluetooth қашықтан басқару пульті) келсе, оны теледидармен жұптастыруды ұмытпаңыз.

Кабель/жерсерік ресиверінің қашықтан басқару пульті, ТД-ы іске қоспайды не сөндірмейді немесе дыбысын реттемейді.

- Кабель немесе жерсерік ресиверінің қашықтан басқаратын пульті ТД-ды басқаратын етіп бағдарламалаңыз. SAMSUNG ТД кодын кабель немесе жерсерік ресиверінің пайдаланушы нұсқаулығынан қараңыз.

ТД параметрлері 5 минуттан кейін жоғалады.

- Теледидар **Жеке режимі** режимінде тұр. **Пайдалану режимі** режимін **Жалпы** мәзірінде **Үй режимі** етіп өзгертіңіз (🏠) > ⚙️ **Баптаулар** > **Жалпы** > **Жүйе реттегіші** > **Пайдалану режимі** > **Үй режимі**).

Мезгіл-мезгіл жоғалып тұрған Wi-Fi

- Теледидардың желіге қосулы екеніне көз жеткізіңіз (🏠) > ⚙️ **Баптаулар** > **Жалпы** > **Желі** > **Желі күйі**).
- Wi-Fi құпия сөзін дұрыс енгізіңіз.
- ТД мен модем/роутер арасындағы қашықтықты тексеріңіз. Қашықтық 15,2 м-ден аспауға тиіс.
- Сымсыз құрылғыларды пайдаланбау немесе өшіру арқылы кедергілерді азайту. Сонымен қатар, ТД мен модем/роутер арасында кедергілердің жоқ екеніне көз жеткізіңіз. (Wi-Fi қуаты құрылғылар, сымсыз телефондар, тас қабырғалар/ каминдер, т.б. үшін төмендеуі мүмкін.)

Бір қабат



Бірнеше қабат



Сымсыз роутер







Сымсыз таратушы

- Интернет провайдеріне хабарласыңыз және жаңа модем/роутер мен ТД-дың Мас мекенжайларын қайта тіркеу үшін желі ретін қалпына келтіруді сұраңыз.



Бейнежазба бағдарламасының ақаулығы (Youtube, т.б.)

- DNS мәнін 8.8.8.8 қалпына өзгертіңіз.  >  **Баптаулар** > **Жалпы** > **Желі** > **Желі күйі** > **IP прм-лері** > **DNS параметрі** > **Қолмен енгізу** > **DNS сервер** таңдаңыз да, > 8.8.8.8 > **OK** енгізіңіз.
-  >  **Баптаулар** > **Қолдау** > **Өзін-к диагностика** > **Smart Hub параметрін бастапқы күйіне қайтару** таңдау арқылы бастапқы қалпына қайтарыңыз.

Қашықтан қолдау көрсету деген не?

Samsung қашықтан қолдау көрсету қызметі Samsung технигінің қашықтан бетпе-бет қолдау көрсету мүмкіндігін ұсынады:

- ТД-ға диагностика жасайды
- ТД параметрлерін реттейді
- ТД-дың зауыттық параметрлерін қалпына келтіреді
- Ұсынылған бағдарлама жаңартылымдарын орнатады



Қашықтан көмек көрсету қалай жұмыс істейді?

Samsung технигінің ТД-ға қашықтан қосылып қызмет көрсетуі өте оңай:

1. Samsung байланыс орталығына қоңырау шалып, қашықтан көмек көрсетуін сұраңыз.
2. ТД-дан мәзірді ашып, **Қолдау** тармағына өтіңіз.
3. **Қашықтықтан басқару** функциясын таңдаңыз да, қызмет көрсету туралы келісімді оқып, келісім беріңіз. PIN код терезесі пайда болса, техникке PIN код нөмірін беріңіз.
4. Содан кейін қызметкер сіздің ТД-ға қосылады.

Эко сенсор және экранның жарықтылығы



Эко сенсор ТД экранының жарықтылығын автоматты түрде реттейді. Бұл функция бөлменің ішіндегі жарықты өлшейді және пайдаланылатын қуат мөлшерін азайту үшін ТД жарықтылығын автоматты түрде оңтайлы етеді. Бұл функцияны сөндіргіңіз келсе,  >  **Баптаулар** > **Жалпы** > **Үнемдеу шешімі** > **Орта жарығын анықтау** параметріне өтіңіз.

- Егер теледидарды қараңғы жерде қарап отырған кезде экран тым күңгірт болса, оған **Орта жарығын анықтау** функциясы себеп болуы мүмкін.
- Сенсорды ешбір затпен бүркемеңіз. Бұл суреттің жарықтылығын азайтуы мүмкін.

Қимылсыз бейнеге қатысты ескерту

Экранда қимылсыз суреттерді (мысалы, jpeg сурет файлдары), қимылсыз сурет элементтерін (мысалы, ТД арнасының логотиптері, экранның астыңғы жағындағы биржа немесе жаңалықтар жолағы, т.с.с.) немесе панорама немесе 4:3 пішіміндегі бағдарламаларды көрсетпеуге тырысыңыз. Егер қимылсыз суреттерді экранға үздіксіз шығарсаңыз, бұл жарық диодты экранда таңдақ суреттің пайда болуына әкеліп, оның сапасына нұқсан келтіруі мүмкін. Бұндай әсердің салдарын азайту үшін төмендегі ұсыныстарды орындаңыз:

- Теледидардан бір арнаны ұзақ уақыт бойы қарамауға тырысыңыз.
- Кез келген суретті әрқашан экранға толық шығарып көріңіз. Мүмкіндігінше жақсы сәйкес келтіру үшін теледидардағы сурет пішіміндегі мәзірді пайдаланыңыз.
- Сурет қалып қоймас үшін жарықтылық пен контраст мәндерін азайтыңыз.
- ТД-дың суреттің басылуын немесе экранның жануын болдырмайтын функцияларының барлығын пайдаланыңыз. Толық ақпаратты эл. нұсқаулықтан алыңыз.

ТД-ды күтіп ұстау

- Егер ТД экранына жапсырма жабысып тұрса, жапсырманы алғаннан кейін орны сәл ластанып қалуы мүмкін. ТД қарауға кіріспей тұрып осы қоқысты тазалаңыз.
- ТД корпусының сыртын және экранын тазалаған кезде сызат түсуі мүмкін. Құрылғы корпусының сыртына және экранына сызат түспеу үшін жұмсақ шүберекпен сүртуді ұмытпаңыз.
- ТД-ға су немесе кез келген сұйық затты тура шашпаңыз. Құрылғыға кірген кез келген сұйық зат оны бүлдіруі, өртке себеп болуы немесе электр қатерін тудыруы мүмкін.
- Экранды тазалау үшін теледидарды өшіріңіз де, панельдегі дақтар мен саусақ таңбаларын микроталшықты шүберекпен ақырындап сүртіңіз. ТД-дың корпусын немесе панелін шамалы су сіңірілген микроталшықты шүберекпен тазалаңыз. Осыдан кейін ылғалды құрғақ шүберекпен сүртіп кетіріңіз. Тазалаған кезде панельдің бетіне қатты күш түсірмеңіз, себебі бұл панельді бүлдіруі мүмкін. Тұтанғыш сұйықтарды (мысалы, бензол, сұйылтқыш, т.с.с.) немесе тазалағыш затты ешқашан қолданбаңыз. Қатып қалған дақтарды кетіру үшін экран тазартқыш құралдың шағын мөлшерін микроталшықты шүберекке себіңіз де, онымен дақтарды сүртіп кетіріңіз.

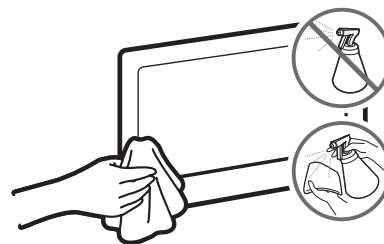

07 Техникалық сипаттамалары және басқа ақпарат

Техникалық параметрлері

LED теледидары

Үлгі атауы	UE55MU9000U	UE65MU9000U
Бейнебеттің ажыратымдылығы	3840 x 2160	3840 x 2160
Бейнебет өлшемі (Диагональ)	55 дюйм (138 см)	65 дюйм (163 см)
Экранның ойыс пішімі	4200R	4200R
Дыбыс (Шығысы)	40 Вт	40 Вт
Айналмалы тұрғы (Сол / Оң)	0°	0°
Өлшемдері (Е x Б x Т) Корпус Тұрғымен бірге	1226,0 x 714,4 x 99,1 мм 1226,0 x 797,8 x 351,0 мм	1443,0 x 837,9 x 115,8 мм 1443,0 x 923,7 x 406,6 мм
Салмағы Тұрғыны қоспағанда Тұрғымен бірге	17,9 кг 20,2 кг	26,4 кг 29,0 кг
Қуат көзі	АТ100-240 В ~ 50/60 Гц	АТ100-240 В ~ 50/60 Гц
Шығу қуаттылығы	185 Вт	245 Вт

Жұмыс ортасының жағдайлары

Жұмыс температурасы	10°C бастап 40°C дейін (50°F бастап 104°F дейін) 10% - 80%, конденсатсыз -20°C бастап 45°C дейін (-4°F бастап 113°F дейін) 5% - 95%, конденсатсыз
Жұмыс ортасының ылғалдылығы	
Сақтау температурасы	
Сақтау ылғалдылығы	

- Дизайны мен техникалық сипаттамалары алдын ала ескертусіз өзгертіледі.
- Қуат көзіне қосу туралы ақпарат және тұтынылатын қуат туралы көбірек ақпарат алғыңыз келсе, өнімге жапсырылған жапсырманы қараңыз.
- Ағытпаның қақпағының ішкі жағындағы жапсырмадан қуат ақпаратын көре аласыз.

Пайдаланылатын қуат мөлшерін азайту

ТД-ды сөндірген кезде Күту режиміне ауысады. Күту режимінде тұрған кезде де шамалы мөлшерде электр қуатын пайдаланады. Пайдаланылатын қуат мөлшерін азайту үшін ТД-ды ұзақ уақыт пайдаланбаған кезде тоқ көзінен ағытыңыз.

Лицензиялар

 DOLBY AUDIO™

 dts
Premium Sound | 5.1

 DOLBY
HD

POWERED BY
QUICKSET®

 rovi guide

HDMI

The terms HDMI and HDMI High-Definition Multimedia Interface, and the HDMI Logo are trademarks or registered trademarks of HDMI Licensing LLC in the United States and other countries.

Ұсыныс - тек ЕО үшін ғана



Samsung Electronics осы мәлімдеме арқылы, осы ТД-дың 1999/5/EC ережесінің маңызды талаптары мен басқа да тиісті шарттарына сай келетінін мәлімдейді.

Ресми Сәйкестік декларациясына <http://www.samsung.com>, Қолдау және Өнімге қолдау көрсету қойындысына барып, үлгінің атауын енгізу арқылы қол жеткізуге болады.

Бұл құрылғы тек үй ішінде ғана қолдануға болады.

Бұл құрылғыны барлық ЕО елдерінде қолдануға болады.



Осы өнімнен (Электрлік & электрондық жабдық қалдықтарынан) дұрыс арылу (Жеке қоқыс тастау жүйесін қолданатын елдерге қатысты)

Өнімдегі, оның керек-жарақтары немесе ілеспе кітапшасындағы белгі, осы өнім мен оның электроникалық керек-жарақтарын (мысалы, зарядтағыш құралы, құлақаспабы, USB сымы), қолданыс мерзімі аяқталғаннан кейін басқа тұрмыстық қалдықтармен бірге тастамау керек дегенді білдіреді. Қалдық дұрыс тасталмаған жағдайда қоршаған ортаға немесе адамдардың денсаулығына келетін зиянның алдын алуға және материалдық ресурстарды қайтадан қажетке жаратуға өз үлесіңізді қосу үшін бұндай заттарды басқа қоқыс түрлерінен бөлектеп, қалдық өнімдерді қайта өңдеуден өткізетін жерге апарып тапсырыңыз.

Тұрмыстық құрылғыны қолданушылар, осы заттарды қоршаған ортаға залалсыз түрде қайта өңдеуден өткізу үшін осы құрылғыны қайда апарып тапсыру, қалай тапсыру туралы егжей-тегжейлі ақпаратты, осы өнімді сатып алған бөлшек сауда орталығына немесе жергілікті мекемеге хабарласып алуына болады.

Коммерциялық мақсатта қолданушылар, өз жабдықтаушыларына хабарласып, сатып алу келісім-шартының талаптарымен танысуы керек. Осы өнім мен оның электроникалық керек-жарақтарын басқа да коммерциялық өнімдердің қалдықтарымен араластырып тастауға болмайды.



Осы өнімнің батареяларын қоқысқа дұрыс тастау (Жеке қоқыс тастау жүйесін қолданатын елдерге қатысты)

Батареядағы, нұсқаулықтағы немесе орамдағы мына белгі, осы өнімнің батареяларын, қолданыстан шыққаннан кейін басқа да тұрмыстық қалдықтармен бірге тастауға болмайды дегенді көрсетеді. Таңбаламасы бар жерлердегі химиялық Hg, Cd немесе Pb таңбалары батареяның құрамында ЕК 2006/66 ережелеріндегі шартты деңгейден асатын сынап, кадмий немесе қорғасын бар екенін білдіреді. Егер батареялардан дұрыс арылмаса, бұл заттар адамның денсаулығына немесе қоршаған ортаға зиян келтіруі мүмкін.

Табиғи ресурстарды қорғап, материалдарды қайта қолдануға өз үлесіңізді тигізу үшін, батареяларды басқа қоқыстардан бөліп, таусылған батареяларды қабылдайтын жергілікті мекемеге тапсырыңыз.



Samsung қоршаған ортаны қорғауға қатысты мәлімдемелерін және өнімге қатысты нақты ақпаратты, яғни REACH, WEEE, батареяларды мына сайттан қараңыз: http://www.samsung.com/uk/aboutsamsung/samsungelectronics/corporatecitizenship/data_corner.html

ЕСКЕРТУ - ӨРТ ШЫҒУДЫҢ АЛДЫН АЛУ ҮШІН, МАЙ ШАМ НЕМЕСЕ БАСҚА АШЫҚ ОТ КӨЗДЕРІ БАР ЗАТТАРДАН ОСЫ ҚҰРЫЛҒЫНЫ АЛЫС ҰСТАҢЫЗ.



Күту режимі

Пайдаланылатын қуат мөлшерін азайту үшін ТД-ды ұзақ пайдаланбағанда электр көзінен ағытыңыз.

	Символ Кедендік одақтың 005/2011 техникалық регламентіне сәйкес қолданылады және осы өнімнің қаптамасын екінші рет пайдалануға арналмағанын және жоюға жататынын көрсетеді. Осы өнімнің қаптамасын азық-түлік өнімдерін сақтау үшін пайдалануға тыйым салынады.
	Символ қаптаманы жою мүмкіндігін көрсетеді. Символ сандық код және/немесе әріп белгілері түріндегі қаптама материалының белгісімен толықтырылуы мүмкін.

EAC

- Техникалық сипаттамасы: Мәтін мен графикалық ақпараттарды көрсетуге арналған құрылғы.
- Импорттаушы
«SAMSUNG ELECTRONICS CENTRAL EURASIA» (САМСУНГ ЭЛЕКТРОНИКС ЦЕНТРАЛЬНАЯ ЕВРАЗИЯ) ЖШС
Қазақстан Республикасы, 050059, Алматы қаласы, Медеу ауданы, Әл-Фараби даңғылы, 36 үй, 3, 4 қабат
- Импортер
ТОО «SAMSUNG ELECTRONICS CENTRAL EURASIA» (САМСУНГ ЭЛЕКТРОНИКС ЦЕНТРАЛЬНАЯ ЕВРАЗИЯ)
Республика Казахстан, 050059, г. Алматы, Медеуский район, пр. Аль-Фараби, д. 36, 3, 4 этажи
- Бұл өнім «SAMSUNG ELECTRONICS CO., LTD.» толық өндірістік бақылауында өндірілген. Өндіруші атауы (моделіне байланысты және өнімде көрсетілген), өндіріс мекенжайы:
- Өндіруші
Самсунг Электроникс Ко., Лтд.
129, Самсунг-ро, Ёнгтонг-гу, Сувон-си, Гунги-до, 16677, Корея Республикасы
- «Самсунг Электроникс Рус Калуга»
Ресейде жасалған
- «Самсунг Электроникс Мадьяр Лтд.»
Венгрияда жасалған
- «Самсунг Электроникс Словакия С.Р.О.»
Словакияда жасалған
- "С.С. Ясз Пласэт Ро С.Р.Л."
Румынияда жасалған
- «Самсунг Электроникс ХСМС СЕ Комплекс Ко., Лтд.»
Вьетнамда жасалған
- «Самсунг Электроникс Египет С.А.Е.»
Мысырда жасалған
- «Самсунг Электроникс Ко., Лтд.»
Кореяда жасалған
- «Тяньжин Самсунг Электроникс Ко. Лтд.»
Қытайда жасалған
- «К-троникс (Со Жоу) Технолоджи Ко., Лтд.»
Қытайда жасалған
- Өндірілген күнін өнімдегі затбелгіден қараңыз.

- Техническое описание: Устройство, предназначенное для визуального отображения текстовой и графической информации.
- Импортер
ООО «Самсунг Электроникс Рус Компани»
123242, г. Москва, Новинский бульвар, д. 31, помещение 1, 2, Российская Федерация
- Настоящий продукт произведен под полным производственным контролем «Samsung Electronics Co., Ltd». Наименование изготовителя (зависит от модели и указано на изделии), адрес производства:
- Производитель
Самсунг Электроникс Ко., Лтд.
129, Самсунг-ро, Енгтонг-гу, Сувон-си, Кёнги-до, 16677, Республика Корея
- «Самсунг Электроникс Рус Калуга»
Произведено в России.
- «Самсунг Электроникс Мадьяр Лтд.»
Произведено в Венгрии.
- «Самсунг Электроникс Словакия С.Р.О.»
Произведено в Словакии.
- «С.С. Ясз Пласзт Ро С.Р.Л.»
Произведено в Румынии.
- «Самсунг Электроникс ХСМС СЕ Комплекс Ко., Лтд.»
Произведено во Вьетнаме.
- «Самсунг Электроникс Египет С.А.Е.»
Произведено в Египте.
- «Самсунг Электроникс Ко., Лтд.»
Произведено в Корее.
- «Тянжин Самсунг Электроникс Ко. Лтд.»
Произведено в КНР.
- «К-троникс (Сучжоу) Технолоджи Ко., Лтд.»
Произведено в КНР.
- Дату изготовления см. на этикетке продукта.

This page is intentionally
left blank.

This page is intentionally
left blank.

This page is intentionally
left blank.

SAMSUNG



BN68-08440J-00

Связывайтесь с SAMSUNG по всему миру

Если у вас есть предложения или вопросы по продукции Samsung, обращайтесь, пожалуйста, в информационный центр компании Samsung.

Страна	Центр поддержки покупателей ☎	Веб-узел
RUSSIA	8-800-555-55-55 (VIP care 8-800-555-55-88)	www.samsung.com/ru/support
GEORGIA	0-800-555-555	www.samsung.com/support
ARMENIA	0-800-05-555	www.samsung.com/support
AZERBAIJAN	0-88-555-55-55	www.samsung.com/support
KAZAKHSTAN	8-10-800-500-55-500(GSM: 7799, VIP care 7700)	www.samsung.com/kz_ru/support
UZBEKISTAN	00-800-500-55-500 (GSM: 7799)	www.samsung.com/support
KYRGYZSTAN	00-800-500-55-500 (GSM: 9977)	www.samsung.com/support
TAJIKISTAN	8-10-800-500-55-500	www.samsung.com/support
MONGOLIA	+7-495-363-17-00	www.samsung.com/support
UKRAINE	0-800-502-000	www.samsung.com/ua/support (Ukrainian) www.samsung.com/ua_ru/support (Russian)
BELARUS	810-800-500-55-500	www.samsung.com/support
MOLDOVA	0-800-614-40	www.samsung.com/support

Производитель:

ООО «Самсунг Электроникс Рус Калуга»,
249002, Калужская обл., Боровский р-н, д. Коряково, Первый Северный проезд, владение 1