

Инструкция по эксплуатации Акустические системы Canton

Расположение колонок

Колонки Canton в стерео режиме

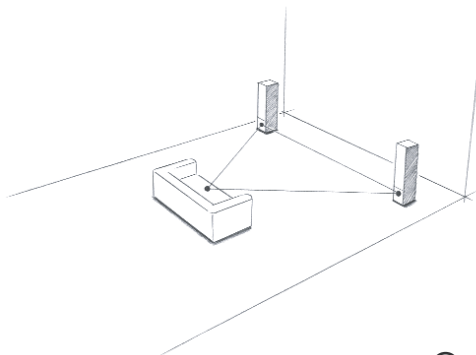

Для оптимального расположения Ваших новых колонок Canton используйте способ “Сtereo треугольник” (рис. 1). То есть, если две колонки и Ваше любимое положение для прослушивания находятся в углах равностороннего треугольника, то при этом достигается наилучшее звучание

Если Вы используете компактные колонки Canton, оптимальное вертикальное положение находится приблизительно на уровне Вашего уха. Вы можете расположить колонки на полке или использовать подставки для колонок, которые предоставляются как аксессуары.

Чтобы разъединить колонки с полом к большинству колонок Canton прилагаются самоприклеивающиеся резиновые шайбы. Виброгасящие шайбы могут прикрепляться снизу под колонками.

Если в нижней части колонок Canton есть резьбовые отверстия, Вы можете установить металлические ножки.

Большинство компактных колонок Canton могут быть прикреплены на стене. Поэтому используйте кронштейны Canton, которые не всегда входят в комплект поставки.

Если Вам нужны подставки для колонок или кронштейны Canton, пожалуйста, свяжитесь с Вашим ближайшим авторизованным дилером Canton.

Расположение колонок

Колонки Canton в режиме объемного звука

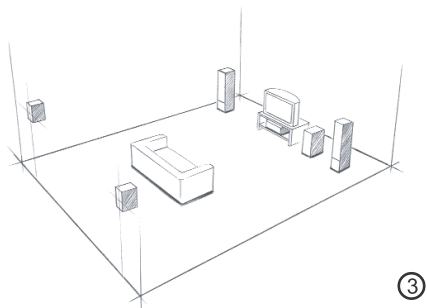

В принципе, любые колонки Canton можно использовать в системе объемного звука. Вся продукция Canton была тщательно разработана для нейтрального звукового воспроизведения так, чтобы в любой комбинации было возможно сбалансированное получение звука, даже если это продукция других семейств громкоговорителей.

В системе объемного звука различают четыре вида колонок в соответствии с функциями, которые они выполняют (рис. 3).

Центральная колонка: Она должна быть размещена в непосредственной близости от телевизора (выше или ниже него). Для установки колонок в режиме 6.1 разместите вторую центральную колонку между тыльными колонками (рис. 4). Все центральные колонки Canton магнитно экранированы, чтобы предотвратить искажение телевизионной картинки.

Главные колонки: Разместите главные колонки слева и справа от телевизора на расстоянии минимум 60 см от краев экрана.

Активный сабвуфер: Он воспроизводит сверхнизкочастотные сигналы звуковых спецэффектов кинофильма. Активный сабвуфер может быть расположен практически везде в комнате, однако, самое лучшее его положение – перед слушателем.

Колонки объемного звука: Колонки объемного звука лучше всего располагать слева и справа около или позади слушателя, немного выше положения просмотра.

Для получения более детальной информации, пожалуйста, воспользуйтесь инструкцией по эксплуатации Вашего аудио/видео усилителя (усилителя объемного звука, ресивера).

Установка колонок

Крепление колонок на стене

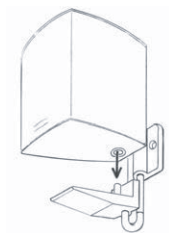

Для большинства миниколонок Canton предоставляются кронштейны. Они позволяют разместить колонки в оптимальном положении на уровне уха. См. два примера на рис. 5. С некоторыми миниколонками Canton кронштейны входят в комплект поставки. В противном случае Вы можете приобрести их у Вашего авторизованного дилера Canton.

Подставки для колонок

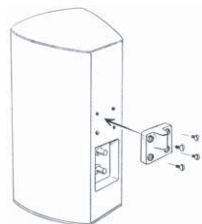

Как альтернатива креплению на стене Canton предлагает подставки для колонок. Подставки предоставляются для главных, центральных колонок и колонок объемного звука. Они гарантируют оптимальное положение на уровне уха. Вы можете приобрести подставки для колонок Canton как аксессуар у Вашего ближайшего дилера Canton.

Расположение центральной колонки

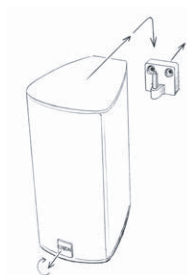

Предпочтительное место для центральной колонки - выше или ниже телевизора. Для увеличения угла распространения звука миницентр Canton оборудован стабилизатором. Прикрепите его к задней части корпуса как это показано на рис. 6. Настраивая стабилизатор, Вы можете отрегулировать его высоту и угол распространения звука из центральной колонки.

Подключение колонок

Внимание! Выключите Ваш усилитель перед подключением к нему колонок.



Один из разъемов находится, как изображено на рисунке слева, на тыльной стороне колонок Canton. Эти разъемы предназначены для того, чтобы подключить колонки Canton к усилителю. Сначала удалите из разъемов изолирующие заглушки при их наличии.



Внимание! Убедитесь, что полярность правильна. Плюс к плюсу и минус к минусу. Для того чтобы было легче различать плюс (+) и минус (-), винтовые зажимы сзади на громкоговорителе (плюс = красный, минус = черный), так же как и на Вашем усилителе или ресивере, отличаются цветом или отмечены соответствующими символами. Также два шнура от громкоговорителя отличаются цветом, формой или маркировкой.



Разная полярность между левым и правым каналами или передним каналом и каналом объемного звука ведет к искажению звука.

Для получения более детальной информации, пожалуйста, пользуйтесь инструкцией Вашего контроллера и возможно используемого сабвуфера.

Двухпроводной/двухканальный разъем

Большинство наших колонок устроены таким образом, что Вы можете подключить высокочастотные/среднечастотные и низкочастотные репродукторы к двум соответствующим усилителям (двухканальное подключение), или, по крайней мере, через два отдельных соединительных кабеля (двухпроводное подключение). Для этого колонки оснащены двойным набором разъемов. Верхняя пара гнезд предназначена для высокочастотных/средних частот, а нижняя пара – для басовых частот. Эти две пары разъемов были соединены перемычками на заводе для нормальной работы с одним соединительным кабелем. Удалите эти перемычки для режима работы с двухпроводным подключением (рис. 8) и двухканальным подключением (рис. 9). Для этого освободите выходы разъемов и оттяните электрические провода в сторону под выходами.

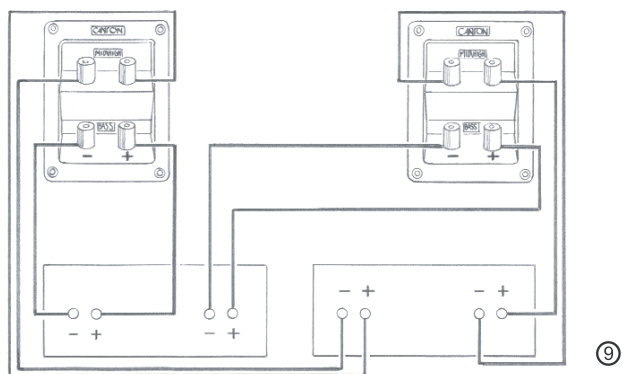
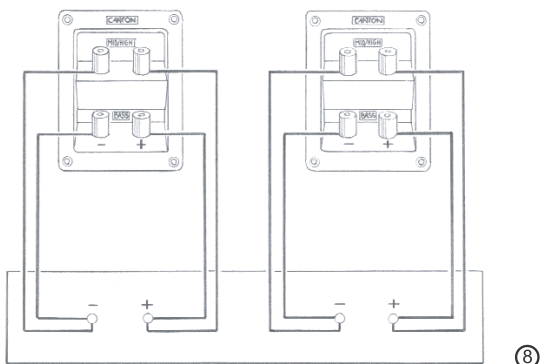

Общие инструкции по эксплуатации

Громкоговорители Canton подходят для работы с усилителями, производящими большую выходную мощность, даже если выходная мощность усилителя больше максимально допустимых нагрузок, указанных в технических характеристиках громкоговорителей Canton. На самом деле, громкоговорители более подвергнуты опасности со стороны усилителей со слабой выходной мощностью, потому что так называемое “ограничивающее искажение”, которое они создают, пытаясь создать больше звукового давления, повышая громкость и тембр, увеличивает среднюю мощность, особенно в высокочастотных репродукторах колонок и может вывести их из строя. Поэтому, пожалуйста, не устанавливайте уровень громкости, который может привести к выходу оборудования из строя – при необходимости сразу же уменьшайте уровень звука.



ПРЕДОСТЕРЕЖЕНИЕ: Стоящие на полу колонки имеют высокий центр тяжести и могут потерять равновесие при раскачивании или при установке ненадлежащим образом. Клиент отвечает за предотвращение каких-либо несчастных случаев.

Уход

Чтобы пользоваться громкоговорителями Canton максимально долго, Вы должны учесть следующее: не подвергайте корпус громкоговорителей прямому попаданию солнечного света. Избегайте перепадов температур и защищайте громкоговорители от влажности. Не используйте чистящие средства на основе спирта для корпуса громкоговорителей. Протирайте только влажной тканью, которая не содержит пух.

Начальный период работы

Для достижения максимальной производительности громкоговоритель нуждается в начальном периоде работы - приблизительно 15-20 часов эксплуатации. В это время характеристики всех механических частей изменяются, пока они не достигают уровня, определенного в процессе разработки громкоговорителя, т.е. репродукторы становятся более мобильными и качество воспроизведения улучшается.