



ENGLISH
FRANÇAIS
DEUTSCH
РУССКИЙ

KD-X241 / KD-X141

DIGITAL MEDIA RECEIVER

INSTRUCTION MANUAL

RÉCEPTEUR MULTIMÉDIA NUMÉRIQUE

MANUEL D'INSTRUCTIONS

DIGITAL-MEDIA-RECEIVER

BEDIENUNGSANLEITUNG

ЦИФРОВОЙ МУЛЬТИМЕДИЙНЫЙ РЕСИВЕР

ИНСТРУКЦИЯ ПО ЭКСПЛУАТАЦИИ

JVCKENWOOD Corporation

Made for



iPod



iPhone



Pb

Information on Disposal of Old Electrical and Electronic Equipment and Batteries (applicable for countries that have adopted separate waste collection systems)

Products and batteries with the symbol (crossed-out wheeled bin) cannot be disposed as household waste. Old electrical and electronic equipment and batteries should be recycled at a facility capable of handling these items and their waste byproducts.

Contact your local authority for details in locating a recycle facility nearest to you. Proper recycling and waste disposal will help conserve resources whilst preventing detrimental effects on our health and the environment.

Notice: The sign "Pb" below the symbol for batteries indicates that this battery contains lead.

Information sur l'élimination des anciens équipements électriques et électroniques et piles électriques (applicable dans les pays qui ont adopté des systèmes de collecte sélective)

Les produits et piles électriques sur lesquels le pictogramme (poubelle barrée) est apposé ne peuvent pas être éliminés comme ordures ménagères.

Les anciens équipements électriques et électroniques et piles électriques doivent être recyclés sur des sites capables de traiter ces produits et leurs déchets.

Contactez vos autorités locales pour connaître le site de recyclage le plus proche. Un recyclage adapté et l'élimination des déchets aideront à conserver les ressources et à nous préserver des leurs effets nocifs sur notre santé et sur l'environnement.

Remarque: Le symbole "Pb" ci-dessous sur des piles électrique indique que cette pile contient du plomb.

Entsorgung von gebrauchten elektrischen und elektronischen Geräten und Batterien (anzuwenden in Ländern mit einem separaten Sammelsystem für solche Geräte)

Das Symbol (durchgestrichene Mülltonne) auf dem Produkt oder seiner Verpackung weist darauf hin, dass dieses Produkt nicht als normaler Haushaltsabfall behandelt werden darf, sondern an einer Annahmestelle für das Recycling von elektrischen und elektronischen Geräten und Batterien abgegeben werden muss. Durch Ihren Beitrag zur korrekten Entsorgung dieses Produktes schützen Sie die Umwelt und die Gesundheit Ihrer Mitmenschen.

Unsaugemässe oder falsche Entsorgung gefährden Umwelt und Gesundheit. Weitere Informationen über das Recycling dieses Produktes erhalten Sie von Ihrer Gemeinde oder den kommunalen Entsorgungsbetrieben.

Achtung: Das Zeichen „Pb“ unter dem Symbol für Batterien zeigt an, dass diese Batterie Blei enthält.

EAC

Дата изготовления (месяц/год) находится на этикетке устройства.

В соответствии с Законом Российской Федерации "О защите прав потребителей" срок службы (годности) данного товара "по истечении которого он может представлять опасность для жизни, здоровья потребителя, причинять вред его имуществу или окружающей среде" составляет семь (7) лет со дня производства.

Дополнительные косметические материалы к данному товару, поставляемые вместе с ним, могут храниться в течение двух (2) лет со дня его производства.

Срок службы (годности), кроме срока хранения дополнительных косметических материалов, упомянутых в предыдущих двух пунктах, не затрагивает никаких других прав потребителя, в частности, гарантийного обслуживания JVC, которое он может получить в соответствии с законом о правах потребителя или других законов, связанных с ним.

Условия хранения:

Температура: от -30°C до +85°C

Влажность: от 0% до 90%

For Israel

מידע בדבר השלכה לאשפה של ציוד חשמלי ואלקטרוני ישו וכן סוללות (רלוונטי למדינות שמשמשות במערכת איסוף אשפה מופרדת).

לא ניתן להשליך מוצרים וסוללות עם הסימון (פח אשפה עם X עליו) כאשפה ביתית רגילה. יש למחזר ציוד חשמלי ואלקטרוני ישו וכן סוללות במתקן המסוגל לטפל בפריטים כאלה ובתוצרי הלואי שלהם. צרו קשר עם הרשות המקומית לקבלת פרטים אודות מתקן המיחזור הקרוב אליכם. מיחזור והשלכה לאשפה נאותים יעזרו לשמר משאבים ולמנוע השפעות שליליות על בריאותנו ועל הסביבה. ישו מלב: הסימון Pb שמתחת לסימון עבור סוללות מציין שהסוללה מכילה עופרת.

- Microsoft and Windows Media are either registered trademarks or trademarks of Microsoft Corporation in the United States and/or other countries.
- “Made for iPod,” and “Made for iPhone” mean that an electronic accessory has been designed to connect specifically to iPod, or iPhone, respectively, and has been certified by the developer to meet Apple performance standards. Apple is not responsible for the operation of this device or its compliance with safety and regulatory standards. Please note that the use of this accessory with iPod or iPhone may affect wireless performance.
- iPhone, iPod, iPod classic, iPod nano, and iPod touch are trademarks of Apple Inc., registered in the U.S. and other countries.
- Lightning is a trademark of Apple Inc.
- Android is trademark of Google Inc.

libFLAC

Copyright (C) 2000,2001,2002,2003,2004,2005,2006,2007,2008,2009 Josh Coalson

Redistribution and use in source and binary forms, with or without modification, are permitted provided that the following conditions are met:

- Redistributions of source code must retain the above copyright notice, this list of conditions and the following disclaimer.
- Redistributions in binary form must reproduce the above copyright notice, this list of conditions and the following disclaimer in the documentation and/or other materials provided with the distribution.
- Neither the name of the Xiph.org Foundation nor the names of its contributors may be used to endorse or promote products derived from this software without specific prior written permission.

THIS SOFTWARE IS PROVIDED BY THE COPYRIGHT HOLDERS AND CONTRIBUTORS “AS IS” AND ANY EXPRESS OR IMPLIED WARRANTIES, INCLUDING, BUT NOT LIMITED TO, THE IMPLIED WARRANTIES OF MERCHANTABILITY AND FITNESS FOR A PARTICULAR PURPOSE ARE DISCLAIMED. IN NO EVENT SHALL THE FOUNDATION OR CONTRIBUTORS BE LIABLE FOR ANY DIRECT, INDIRECT, INCIDENTAL, SPECIAL, EXEMPLARY, OR CONSEQUENTIAL DAMAGES (INCLUDING, BUT NOT LIMITED TO, PROCUREMENT OF SUBSTITUTE GOODS OR SERVICES; LOSS OF USE, DATA, OR PROFITS; OR BUSINESS INTERRUPTION) HOWEVER CAUSED AND ON ANY THEORY OF LIABILITY, WHETHER IN CONTRACT, STRICT LIABILITY, OR TORT (INCLUDING NEGLIGENCE OR OTHERWISE) ARISING IN ANY WAY OUT OF THE USE OF THIS SOFTWARE, EVEN IF ADVISED OF THE POSSIBILITY OF SUCH DAMAGE.



Declaration of Conformity with regard to the RE Directive 2014/53/EU
Declaration of Conformity with regard to the RoHS Directive 2011/65/EU

Manufacturer:

JVC KENWOOD Corporation
3-12, Moriya-cho, Kanagawa-ku, Yokohama-shi, Kanagawa, 221-0022, Japan

EU Representative:

JVC Technical Services Europe GmbH
Konrad-Adenauer-Allee 1-11, D-61118 Bad Vilbel, Germany

Déclaration de conformité se rapportant à la directive RE 2014/53/EU
Déclaration de conformité se rapportant à la directive RoHS 2011/65/EU

Fabricant:

JVC KENWOOD Corporation
3-12, Moriya-cho, Kanagawa-ku, Yokohama-shi, Kanagawa, 221-0022, Japan

Représentants dans l'UE:

JVC Technical Services Europe GmbH
Konrad-Adenauer-Allee 1-11, D-61118 Bad Vilbel, Germany

Konformitätserklärung in Bezug auf die RE-Vorschrift 2014/53/EU
Konformitätserklärung in Bezug auf die RoHS-Vorschrift 2011/65/EU

Hersteller:

JVC KENWOOD Corporation
3-12, Moriya-cho, Kanagawa-ku, Yokohama-shi, Kanagawa, 221-0022, Japan

EU-Vertreter:

JVC Technical Services Europe GmbH
Konrad-Adenauer-Allee 1-11, D-61118 Bad Vilbel, Germany

Декларация соответствия относительно Директивы RE 2014/53/EU
Декларация соответствия относительно Директивы RoHS 2011/65/EU

Производитель:

JVC KENWOOD Corporation
3-12, Moriya-cho, Kanagawa-ku, Yokohama-shi, Kanagawa, 221-0022, Japan

Представительство в ЕС:

JVC Technical Services Europe GmbH
Konrad-Adenauer-Allee 1-11, D-61118 Bad Vilbel, Germany

English

Hereby, JVCKENWOOD declares that the radio equipment "KD-X241/KD-X141" is in compliance with Directive 2014/53/EU.

The full text of the EU declaration of conformity is available at the following internet address:
<http://www.jvc.net/cs/car/eudoc/>

Français

Par la présente, JVCKENWOOD déclare que l'équipement radio « KD-X241/KD-X141 » est conforme à la directive 2014/53/UE.

L'intégralité de la déclaration de conformité UE est disponible à l'adresse Internet suivante :
<http://www.jvc.net/cs/car/eudoc/>

Deutsch

Hiermit erklärt JVCKENWOOD, dass das Funkgerät "KD-X241/KD-X141" der Richtlinie 2014/53/EU entspricht.

Der volle Text der EU-Konformitätserklärung steht unter der folgenden Internetadresse zur Verfügung:
<http://www.jvc.net/cs/car/eudoc/>

Nederlands

Hierbij verklaart JVCKENWOOD dat de radioapparatuur "KD-X241/KD-X141" in overeenstemming is met Richtlijn 2014/53/EU.

De volledige tekst van de EU-verklaring van overeenstemming is te vinden op het volgende internetadres:
<http://www.jvc.net/cs/car/eudoc/>

Italiano

Con la presente, JVCKENWOOD dichiara che l'apparecchio radio "KD-X241/KD-X141" è conforme alla Direttiva 2014/53/UE.

Il testo integrale della dichiarazione di conformità UE è disponibile al seguente indirizzo internet:
<http://www.jvc.net/cs/car/eudoc/>

Español

Por la presente, JVCKENWOOD declara que el equipo de radio "KD-X241/KD-X141" cumple la Directiva 2014/53/EU.

El texto completo de la declaración de conformidad con la UE está disponible en la siguiente dirección de internet:
<http://www.jvc.net/cs/car/eudoc/>

Português

Deste modo, a JVCKENWOOD declara que o equipamento de rádio "KD-X241/KD-X141" está em conformidade com a Diretiva 2014/53/UE. O texto integral da declaração de conformidade da UE está disponível no seguinte endereço de internet:
<http://www.jvc.net/cs/car/eudoc/>

Polska

Niniejszym, JVCKENWOOD deklaruje, że sprzęt radiowy "KD-X241/KD-X141" jest zgodny z dyrektywą 2014/53/UE. Pełny tekst deklaracji zgodności EU jest dostępny pod adresem:
<http://www.jvc.net/cs/car/eudoc/>

Český

Společnost JVCKENWOOD tímto prohlašuje, že rádiové zařízení "KD-X241/KD-X141" splňuje podmínky směrnice 2014/53/EU. Plný text EU prohlášení o shodě je dostupný na následující internetové adrese:
<http://www.jvc.net/cs/car/eudoc/>

Magyar

JVCKENWOOD ezennel kijelenti, hogy a „KD-X241/KD-X141” rádióberendezés megfelelt a 2014/53/EU irányelvnek. Az EU konformitási nyilatkozat teljes szövege az alábbi weboldalon érhető el:
<http://www.jvc.net/cs/car/eudoc/>

Svenska

Härmed försäkras JVCKENWOOD att radioutrustningen "KD-X241/KD-X141" är i enlighet med direktiv 2014/53/EU.

Den fullständiga texten av EU-försäkran om överensstämmelse finns på följande Internetadress:

<http://www.jvc.net/cs/car/euodc/>

Suomi

JVCKENWOOD julistaa täten, että radiolaite "KD-X241/KD-X141" on direktiivin 2014/53/EU mukainen.

EU-vaatimusten mukaisuusvaatimus löytyy kokonaisuudessaan seuraavasta internet-osoitteesta:

<http://www.jvc.net/cs/car/euodc/>

Slovensko

S tem JVCKENWOOD izjavlja, da je radijska oprema »KD-X241/KD-X141« v skladu z Direktivo 2014/53/EU.

Celotno besedilo direktive EU o skladnosti je dostopno na tem spletnem naslovu:

<http://www.jvc.net/cs/car/euodc/>

Slovensky

Spoločnosť JVCKENWOOD týmto vyhlasuje, že rádiové zariadenie „KD-X241/KD-X141“ vyhovuje smernici 2014/53/EÚ.

Celý text EÚ vyhlásenia o zhode nájdete na nasledovnej internetovej adrese:

<http://www.jvc.net/cs/car/euodc/>

Dansk

Herved erklærer JVCKENWOOD, at radioudstyret "KD-X241/KD-X141" er i overensstemmelse med Direktiv 2014/53/EU.

EU-overensstemmelseserklæringens fulde ordlyd er tilgængelig på følgende internetadresse:

<http://www.jvc.net/cs/car/euodc/>

Ελληνικά

Με το παρόν, η JVCKENWOOD δηλώνει ότι ο ραδιοεξοπλισμός «KD-X241/KD-X141» συμμορφώνεται με την Οδηγία 2014/53/ΕΕ.

Το πλήρες κείμενο της δήλωσης συμμόρφωσης της ΕΕ είναι διαθέσιμο στην ακόλουθη διεύθυνση στο διαδίκτυο:

<http://www.jvc.net/cs/car/euodc/>

Eesti

Käesolevaga JVCKENWOOD kinnitab, et „KD-X241/KD-X141” raadiovarustus on vastavuses direktiiviaga 2014/53/EL.

Eli vastavusdeklaratsiooni terviktekst on kättesaadav järgmisel internetiaadressil:

<http://www.jvc.net/cs/car/euodc/>

Latviešu

JVCKENWOOD ar šo deklarē, ka radio aparatūra „KD-X241/KD-X141” atbilst direktīvas 2014/53/ES prasībām.

Pilns ES atbilstības deklarācijas teksts ir pieejams šādā tīmekļa adresē:

<http://www.jvc.net/cs/car/euodc/>

Lietuviškai

Šiuo JVCKENWOOD pažymi, kad radijo įranga „KD-X241/KD-X141” atitinka 2014/53/EB direktyvos reikalavimus.

Visą EB direktyvos atitikties deklaracijos tekstą galite rasti šiuo internetiniu adresu:

<http://www.jvc.net/cs/car/euodc/>

Malti

B'dan, JVCKENWOOD jiddikjara li t-tagħmir tar-radju "KD-X241/KD-X141" huwa konformi mad-Direttiva 2014/53/UE.

It-test kollu tad-dikjarazzjoni ta' konformità huwa disponibbli fl-indirizz intranet li ġie:

<http://www.jvc.net/cs/car/euodc/>

HRVATSKI / SRPSKI JEZIK

JVCKENWOOD ovim izjavljuje da je radio oprema "KD-X241/KD-X141" u skladu s Direktivom 2014/53/EU.

Gjeloviti tekst deklaracije Europske unije o usklađenosti dostupan je na sljedećoj internet adresi:

<http://www.jvc.net/cs/car/euodc/>

ROMÂNĂ

Prin prezenta, JVCKENWOOD declară că echipamentul radio "KD-X241/KD-X141" este în conformitate cu Directiva 2014/53/UE.

Textul integral al declarației de conformitate UE este disponibil la următoarea adresă de internet:

<http://www.jvc.net/cs/car/euodc/>

БЪЛГАРСКИ

С настоящото JVCKENWOOD декларира, че радиооборудването на "KD-X241/KD-X141" е в съответствие с Директива 2014/53/ЕС.

Пълният текст на ЕС декларацията за съответствие е достъпен на следния интернет адрес:

<http://www.jvc.net/cs/car/euodc/>

Turkish

Burada, JVCKENWOOD "KD-X241/KD-X141" radyo ekipmaninin 2014/53/AB Direktifine uygun olduğunu bildirir.

AB uyumluluk deklarasyonunun tam metni aşağıdaki internet adresinde mevcuttur.

<http://www.jvc.net/cs/car/euodc/>

Русский

JVCKENWOOD настоящим заявляет, что радиооборудование «KD-X241/KD-X141» соответствует Директиве 2014/53/ЕU.

Полный текст декларации соответствия ЕС доступен по следующему адресу в сети Интернет:

<http://www.jvc.net/cs/car/euodc/>

Українська

Таким чином, компанія JVCKENWOOD заявляє, що радіообладнання «KD-X241/KD-X141» відповідає Директиві 2014/53/ЕU.

Повний текст декларації про відповідність ЕС можна знайти в Інтернеті за такою адресою:

<http://www.jvc.net/cs/car/euodc/>

CONTENTS

BEFORE USE	2
BASICS	3
GETTING STARTED	4
1 Cancel the demonstration	
2 Set the clock and date	
3 Set the basic settings	
USB/iPod/ANDROID	5
RADIO	7
AUX	8
AUDIO SETTINGS	9
DISPLAY SETTINGS	11
REFERENCES	12
Maintenance	
More information	
TROUBLESHOOTING	13
INSTALLATION/ CONNECTION	14
SPECIFICATIONS	17

BEFORE USE

IMPORTANT

- To ensure proper use, please read through this manual before using this product. It is especially important that you read and observe Warning and Caution in this manual.
- Please keep the manual in a safe and accessible place for future reference.

▲ Warning

Do not operate any function that takes your attention away from safe driving.

▲ Caution

Volume setting:

- Adjust the volume so that you can hear sounds outside the car to prevent accidents.
- Lower the volume before playing digital sources to avoid damaging the speakers by the sudden increase of the output level.

General:

- Avoid using the external device if it might hinder safe driving.
- Make sure all important data has been backed up. We shall bear no responsibility for any loss of recorded data.
- Never put or leave any metallic objects (such as coins or metal tools) inside the unit, to prevent a short circuit.

How to read this manual

- Operations are explained mainly using buttons on the faceplate of KD-X241.
- English indications are used for the purpose of explanation. You can select the display language from the menu. (→ 4)
- [XX] indicates the selected items.
- (→ XX) indicates references are available on the stated page.

BASICS

Faceplate

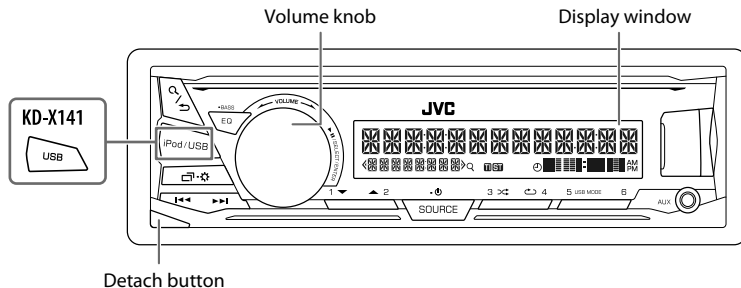

Attach

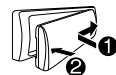

Detach

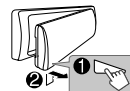

How to reset

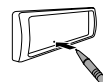

Your preset adjustments will be erased except stored radio stations.

To	On the faceplate
Turn on the power	Press SOURCE -. • Press and hold to turn off the power.
Adjust the volume	Turn the volume knob. Press the volume knob to mute the sound or pause playback. • Press again to cancel.
Select a source	• Press SOURCE - repeatedly. • Press SOURCE -, then turn the volume knob within 2 seconds.
Change the display information	Press - repeatedly. (→ 13)

GETTING STARTED

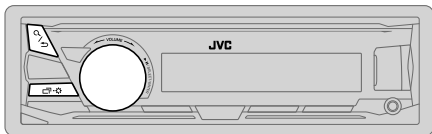

1 Cancel the demonstration

When you turn on the power (or after you reset the unit), the display shows: "CANCEL DEMO" → "PRESS" → "VOLUME KNOB"

- 1 Press the volume knob.
[YES] is selected for the initial setup.
- 2 Press the volume knob again.
"DEMO OFF" appears.

2 Set the clock and date

- 1 Press and hold \square \cdot \star .
 - 2 Turn the volume knob to select [CLOCK], then press the knob.
- To adjust the clock**
- 3 Turn the volume knob to select [CLOCK ADJUST], then press the knob.
 - 4 Turn the volume knob to make the settings, then press the knob.
Hour → Minute
 - 5 Turn the volume knob to select [CLOCK FORMAT], then press the knob.
 - 6 Turn the volume knob to select [12H] or [24H], then press the knob.

To set the date

- 7 Turn the volume knob to select [DATE SET], then press the knob.
- 8 Turn the volume knob to make the settings, then press the knob.
Day → Month → Year
- 9 Press \square \cdot \star to exit.

To return to the previous setting item, press \mathcal{Q} / \rightarrow .

4 ENGLISH

3 Set the basic settings

- 1 Press and hold \square \cdot \star .
- 2 Turn the volume knob to select an item (see the following table), then press the knob.
- 3 Repeat step 2 until the desired item is selected or activated.
- 4 Press \square \cdot \star to exit.

To return to the previous setting item, press \mathcal{Q} / \rightarrow .

Default: **XX**

SYSTEM

KEY BEEP **ON**: Activates the keypress tone. ; **OFF**: Deactivates.

SOURCE SELECT

AM SRC* **ON**: Enables AM in source selection. ; **OFF**: Disables. (→ 7)

BUILT-IN AUX* **ON**: Enables AUX in source selection. ; **OFF**: Disables. (→ 8)

F/W UPDATE

UPDATE SYSTEM

F/W UP xxxxx **YES**: Starts upgrading the firmware. ; **NO**: Cancels (upgrading is not activated).
For details on how to update the firmware, see:
<<http://www.jvc.net/cs/car/>>.

CLOCK

TIME SYNC **ON**: The clock time is automatically set using the Clock Time (CT) data in FM Radio Data System signal. ; **OFF**: Cancels.

CLOCK DISPLAY **ON**: The clock time is shown on the display even when the unit is turned off. ; **OFF**: Cancels.

ENGLISH

РУССКИЙ Select the display language for menu and music information if applicable.
By default, **ENGLISH** is selected.

ESPAÑOL

* Not displayed when the corresponding source is selected.

USB/iPod/ANDROID

Start playback

The source changes automatically and playback starts.

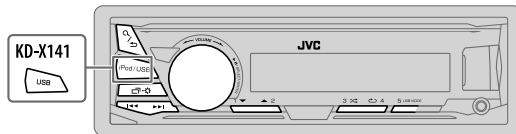
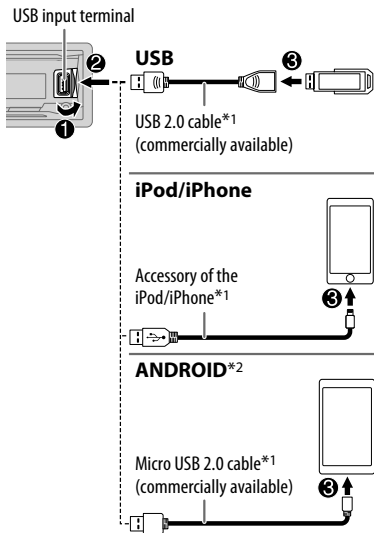

Selectable sources:

KD-X241: USB/iPod/ANDROID

KD-X141: USB/ANDROID

• To directly select USB/iPod/ANDROID source, press **iPod/USB** or **USB**.

To	On the faceplate
Reverse/Fast-forward*3	Press and hold ◀◀ / ▶▶ .
Select a file	Press ◀◀ / ▶▶ .
Select a folder*4	Press 2 ▲ / 1 ▼ .
Repeat play*5	Press 4 ↺ repeatedly. TRACK REPEAT/FOLDER REPEAT/ALL REPEAT : MP3/WMA/WAV/FLAC file ONE REPEAT/ALL REPEAT/REPEAT OFF : iPod or ANDROID
Random play*5	Press 3 >< repeatedly. FOLDER RANDOM/ALL RANDOM/RANDOM OFF : MP3/WMA/WAV/FLAC file SONG RANDOM/ALL RANDOM/RANDOM OFF : iPod or ANDROID

*1 Do not leave the cable inside the car when not using.

*2 When connecting an Android device, "Press [VIEW] to install JVC MUSIC PLAY APP" is shown. Follow the instructions to install the application. You can also install the latest version of JVC MUSIC PLAY application on your Android device before connecting. For more information, visit <<http://www.jvc.net/cs/car/>>.

*3 For ANDROID: Applicable only when [AUTO MODE] is selected. (➡ 6)

*4 Only for MP3/WMA/WAV/FLAC files. This does not work for iPod/ANDROID.

*5 For iPod/ANDROID: Applicable only when [HEAD MODE]/[AUTO MODE] is selected. (➡ 6)

USB/iPod/ANDROID

Select control mode

While in iPod source, press **5 USB MODE** repeatedly.

HEAD MODE: Control iPod from this unit.

IPHONE MODE: Control iPod using the iPod itself. However, you can still play/pause or file skip from this unit.

While in ANDROID source, press **5 USB MODE** repeatedly.

AUTO MODE: Control Android device from this unit via JVC MUSIC PLAY application installed in the Android device.

AUDIO MODE: Control Android device using the Android device itself via other media player applications installed in the Android device. However, you can still play/pause or file skip from this unit.

Select music drive

While in USB source, press **5 USB MODE** repeatedly.

Stored songs in the following drive will be played back.

- Selected internal or external memory of a smartphone (Mass Storage Class).
- Selected drive of a multiple drives device.

Select a file from a folder/list

For iPod/ANDROID, applicable only when [HEAD MODE]/[AUTO MODE] is selected.

- 1 Press **Q/↵**.
- 2 Turn the volume knob to select a folder/list, then press the knob.
- 3 Turn the volume knob to select a file, then press the knob.

Quick search (applicable only for USB and ANDROID source)

If you have many files, you can search through them quickly.

Turn the volume knob quickly to browse through the list quickly

Alphabet search (applicable only for iPod and ANDROID source)

You can search for a file according to the first character.

For iPod source

Press **2 ▲/1 ▼** or turn the volume knob quickly to select the desired character (A to Z, 0 to 9, OTHERS).

- Select "OTHERS" if the first character is other than A to Z, 0 to 9.

For ANDROID source

- 1 Press **2 ▲/1 ▼** to enter character search.
- 2 Turn the volume knob to select the desired character.
 - ^A^ : Upper case letters (A to Z)
 - _A_ : Lower case letters (a to z)
 - 0- : Numbers (0 to 9)
 - OTHERS- : Character other than A to Z, 0 to 9
- 3 Press the volume knob to start searching.

- To return to the previous setting item, press **Q/↵**.
- To cancel, press and hold **Q/↵**.

RADIO

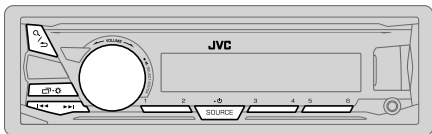

“ST” lights up when receiving an FM stereo broadcast with sufficient signal strength.

Search for a station

- 1 Press **SOURCE**- repeatedly to select FM or AM.
- 2 Press / to search for a station automatically.
(or)
Press and hold / until “M” flashes, then press repeatedly to search for a station manually.

Settings in memory

You can store up to 18 stations for FM and 6 stations for AM.

Store a station

While listening to a station...

Press and hold one of the number buttons (1 to 6).

- (or)
- 1 Press and hold the volume knob until “PRESET MODE” flashes.
 - 2 Turn the volume knob to select a preset number, then press the knob.
The preset number flashes and “MEMORY” appears.

Select a stored station

Press one of the number buttons (1 to 6).

- (or)
- 1 Press / .
 - 2 Turn the volume knob to select a preset number, then press the knob.

Other settings

- 1 Press and hold · .
- 2 Turn the volume knob to select an item (see the following table), then press the knob.
- 3 Repeat step 2 until the desired item is selected/activated or follow the instructions stated on the selected item.
- 4 Press · to exit.

To return to the previous setting item, press / .

Default: **XX**

TUNER SETTING

RADIO TIMER	Turns on the radio at a specific time regardless of the current source. 1 ONCE/DAILY/WEEKLY/OFF: Select how often the timer will be turned on. 2 FM/AM: Select the band. 3 01 to 18 (for FM)/01 to 06 (for AM): Select the preset station. 4 Set the activation day* ¹ and time. “” lights up when complete. Radio Timer will not activate for the following cases. <ul style="list-style-type: none">• The unit is turned off.• [OFF] is selected for [AM SRC] in [SOURCE SELECT] after Radio Timer for AM is selected. (➡ 4)
SSM	SSM 01–06/SSM 07–12/SSM 13–18: Automatically presets up to 18 stations for FM. “SSM” stops flashing when the first 6 stations are stored. Select SSM 07–12/SSM 13–18 to store the following 12 stations.

*1 Selectable only when [ONCE] or [WEEKLY] is selected in step 1.

RADIO

LOCAL SEEK	ON: Searches only FM stations with good reception. ; OFF: Cancels. • Settings made are applicable only to the selected source/station. Once you change the source/station, you need to make the settings again.
IF BAND	AUTO: Increases the tuner selectivity to reduce interference noises from adjacent FM stations. (Stereo effect may be lost.) ; WIDE: Subjects to interference noises from adjacent FM stations, but sound quality will not be degraded and the stereo effect will remain.
MONO SET	ON: Improves the FM reception, but the stereo effect will be lost. ; OFF: Cancels.
NEWS SET*2	ON: The unit will temporarily switch to News Programme if available. ; OFF: Cancels.
REGIONAL*2	ON: Switches to another station only in the specific region using the "AF" control. ; OFF: Cancels.
AF SET*2	ON: Automatically searches for another station broadcasting the same program in the same Radio Data System network with better reception when the current reception is poor. ; OFF: Cancels.
TI*2	ON: Allows the unit to temporarily switch to Traffic Information if available ("TI" lights up). ; OFF: Cancels.
PTY SEARCH*2	Select a PTY code (see below). If there is a station broadcasting a program of the same PTY code as you have selected, that station is tuned in.

*2 Only for FM source.

PTY code

NEWS, AFFAIRS, INFO, SPORT, EDUCATE, DRAMA, CULTURE, SCIENCE, VARIED, POP M (music), ROCK M (music), EASY M (music), LIGHT M (music), CLASSICS, OTHER M (music), WEATHER, FINANCE, CHILDREN, SOCIAL, RELIGION, PHONE IN, TRAVEL, LEISURE, JAZZ, COUNTRY, NATION M (music), OLDIES, FOLK M (music), DOCUMENT

AUX

Use a portable audio player

- 1 Connect a portable audio player (commercially available).

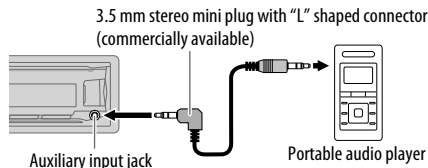

- 2 Select **[ON]** for **[BUILT-IN AUX]** in **[SOURCE SELECT]**. (→ 4)
- 3 Press **SOURCE** repeatedly to select **AUX**.
- 4 Turn on the portable audio player and start playback.



Use a 3-core plug head stereo mini plug for optimum audio output.

AUDIO SETTINGS

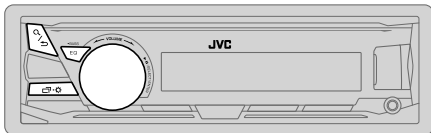

Select a preset equalizer

Press **EQ-BASS** repeatedly.

(or)

Press **EQ-BASS**, then turn the volume knob within 5 seconds.

Preset equalizer:

FLAT (default), DRVN 3, DRVN 2, DRVN 1, HARD ROCK, HIP HOP, JAZZ, POP, R&B, TALK, USER, VOCAL BOOST, BASS BOOST, CLASSICAL, DANCE

Store your own sound settings

- 1 Press and hold **EQ-BASS** to enter EASY EQ setting.
 - 2 Turn the volume knob to select an item, then press the knob.
Refer to [EASY EQ] for setting and the result is stored to [USER].
- To return to the previous setting item, press **Q** / **↶**.
 - To exit, press **EQ-BASS**.

Other settings

- 1 Press and hold **EQ-BASS**.
- 2 Turn the volume knob to select an item (see the following table), then press the knob.
- 3 Repeat step 2 until the desired item is selected/activated or follow the instructions stated on the selected item.
- 4 Press **EQ-BASS** to exit.

To return to the previous setting item, press **Q** / **↶**.

Default: **XX**

EQ SETTING

PRESET EQ

Select a preset equalizer suitable to the music genre.

- Select [USER] to use the settings made in [EASY EQ] or [PRO EQ].
FLAT/DRVN 3/DRVN 2/DRVN 1/HARD ROCK/HIP HOP/JAZZ/POP/R&B/TALK/USER/VOCAL BOOST/BASS BOOST/CLASSICAL/DANCE

EASY EQ

Adjust your own sound settings.

- The settings are stored to [USER].
- The settings made may affect the current settings of [PRO EQ].

SUB.W SP*1*2:	00 to +06	(Default: 03)
SUB.W*1*3:	-08 to +08	00
BASS:	LVL-06 to LVL+06	LVL 00
MID:	LVL-06 to LVL+06	LVL 00
TRE:	LVL-06 to LVL+06	LVL 00

PRO EQ

1 BASS/MIDDLE/TREBLE: Select a sound tone.

2 Adjust the sound elements of the selected sound tone.

- The settings are stored to [USER].
- The settings made may affect the current settings of [EASY EQ].

BASS	Frequency: 60HZ/80HZ/100HZ/200HZ	(Default: 80HZ)
Level:	LVL-06 to LVL+06	LVL 00
Q:	Q1.0/Q1.25/Q1.5/Q2.0	Q1.0
MIDDLE	Frequency: 0.5KHZ/1.0KHZ/1.5KHZ/2.5KHZ	(Default: 1.0KHZ)
Level:	LVL-06 to LVL+06	LVL 00
Q:	Q0.75/Q1.0/Q1.25	Q1.25
TREBLE	Frequency: 10.0KHZ/12.5KHZ/15.0KHZ/17.5KHZ	(Default: 10.0KHZ)
Level:	LVL-06 to LVL+06	LVL 00
Q:	Q FIX	Q FIX

AUDIO CONTROL

BASS BOOST LEVEL +01 to LEVEL +05 (**LEVEL +01**): Selects your preferred bass boost level. ;
OFF: Cancels.

*1, *2, *3: (↶)

AUDIO SETTINGS

LOUDNESS	LEVEL 01/LEVEL 02: Boosts low or high frequencies to produce a well-balanced sound at low volume. ; OFF: Cancels.
SUB.W LEVEL*1	SPK-OUT*2 SUB.W 00 to SUB.W +06 (SUB.W +03): Adjusts the output level of the subwoofer connected via speaker lead. (➔ 16) PRE-OUT*3 SUB.W -08 to SUB.W +08 (SUB.W 00): Adjusts the output level of the subwoofer connected to the lineout terminals (REAR/SW) through an external amplifier. (➔ 16)
SUBWOOFER SET*3	ON: Turns on the subwoofer output. ; OFF: Cancels.
SUBWOOFER LPF*1	FRQ THROUGH: All signals are sent to the subwoofer ; FRQ 55HZ/FRQ 85HZ/FRQ 120HZ: Audio signals with frequencies lower than 55 Hz/85 Hz/120 Hz are sent to the subwoofer.
SUB.W PHASE*1*4	REVERSE (180°)/NORMAL (0°): Selects the phase of the subwoofer output to be in line with the speaker output for optimum performance.
FADER	POSITION R06 to POSITION F06 (POSITION 00): Adjusts the front and rear speaker output balance.
BALANCE*5	POSITION L06 to POSITION R06 (POSITION 00): Adjusts the left and right speaker output balance.
VOLUME ADJUST	LEVEL -15 to LEVEL +06 (LEVEL 00): Preset the initial volume level of each source (compared to the FM volume level). Before adjustment, select the source you want to adjust. ("VOL ADJ FIX" appears if FM is selected.)
AMP GAIN	LOW POWER: Limits the maximum volume level to 25. (Select if the maximum power of each speaker is less than 50 W to prevent damaging the speakers.) ; HIGH POWER: The maximum volume level is 35.

*1 Displayed only when [SUBWOOFER SET] is set to [ON].

*2 Displayed only when [SPK/PRE OUT] is set to [SUB.W/SUB.W].

*3 Displayed only when [SPK/PRE OUT] is set to [REAR/SUB.W] or [SUB.W/SUB.W].

*4 Selectable only if a setting other than [FRQ THROUGH] is selected for [SUBWOOFER LPF].

*5 This adjustment will not affect the subwoofer output.

D.T.EXPANDER ON: Creates realistic sound by compensating the high-frequency components and restoring the rise-time of the waveform that are lost in audio data compression. ; **OFF:** Cancels.

SPK/PRE OUT Depending on the speaker connection method, select the appropriate setting to get the desired output. (➔ **Speaker output settings**)

Speaker output settings

Select the output setting for the speakers [SPK/PRE OUT], base on the speaker connection method.

Connection via lineout terminals

For connections through an external amplifier. (➔ 16)

Setting on [SPK/PRE OUT]	Audio signal through lineout terminal	
	REAR/SW	
REAR/REAR	Rear speakers output	
REAR/SUB.W (default)	Subwoofer output	
SUB.W/SUB.W	Subwoofer output	

Connection via speaker leads

For connections without using an external amplifier. However, with this settings you can also enjoy the subwoofer output. (➔ 16)

Setting on [SPK/PRE OUT]	Audio signal through rear speaker lead	
	L (left)	R (right)
REAR/REAR	Rear speakers output	Rear speakers output
REAR/SUB.W	Rear speakers output	Rear speakers output
SUB.W/SUB.W	Subwoofer output	(Mute)

If [SUB.W/SUB.W] is selected:

- [FRQ 120HZ] is selected in [SUBWOOFER LPF] and [FRQ THROUGH] is not available.
- [POSITION R01] is selected in [FADER] and selectable range is [POSITION R06] to [POSITION 00].

DISPLAY SETTINGS

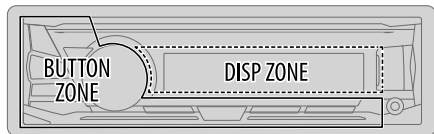

- 1 Press and hold .
- 2 Turn the volume knob to select an item (see the following table), then press the knob.
- 3 Repeat step 2 until the desired item is selected/activated or follow the instructions stated on the selected item.
- 4 Press to exit.

To return to the previous setting item, press / .

Default: **XX**

DISPLAY

DIMMER	<p>Dim the illumination.</p> <p>OFF: Dimmer is turned off. Brightness changes to [DAY] setting.</p> <p>ON: Dimmer is turned on. Brightness changes to [NIGHT] setting.</p> <p>(→ [BRIGHTNESS])</p> <p>DIMMER TIME: Set the dimmer on and off time.</p> <ol style="list-style-type: none">1 Turn the volume knob to adjust the [ON] time, then press the knob.2 Turn the volume knob to adjust the [OFF] time, then press the knob. <p>(Default: [ON]: 18:00 ; [OFF]: 6:00)</p> <p>DIMMER AUTO: Dimmer turns on and off automatically when you turn off or on the car headlights.*1</p>
---------------	---

BRIGHTNESS

Set the brightness for day and night separately.

- 1 **DAY/NIGHT:** Select day or night.
- 2 Select a zone.
- 3 **LEVEL 00 to LEVEL 31:** Set the brightness level.
(Default: **BUTTON ZONE:** DAY: LEVEL 25 ; NIGHT: LEVEL 09
DISP ZONE: DAY: LEVEL 31 ; NIGHT: LEVEL 12)

TEXT SCROLL *2

SCROLL ONCE: Scrolls the display information once. ;
SCROLL AUTO: Repeats scrolling at 5-second intervals. ;
SCROLL OFF: Cancels.

*1 The illumination control wire connection is required. (→ 16)

*2 Some characters or symbols will not be shown correctly (or will be blanked).

REFERENCES

■ Maintenance

Cleaning the unit

Wipe off dirt on the faceplate with a dry silicone or soft cloth.

Cleaning the connector

Detach the faceplate and clean the connector gently with a cotton swab, being careful not to damage the connector.



Connector (on the reverse side of the faceplate)

■ More information

For: – Latest firmware updates and latest compatible item list
– Any other latest information

Visit <<http://www.jvc.net/cs/car/>>.

Playable files

- For detailed information and notes about the playable audio files, visit <<http://www.jvc.net/cs/car/>>.
- Playable audio file: MP3 (.mp3), WMA (.wma), WAV (.wav), FLAC (.flac)
- Playable USB device file system: FAT12, FAT16, FAT32

Even when audio files comply with the standards listed above, playback may be impossible depending on the types or conditions of media or device.

About USB devices

- You cannot connect a USB device via a USB hub.
- Connecting a cable whose total length is longer than 5 m may result in abnormal playback.
- This unit cannot recognize a USB device whose rating is other than 5 V and exceeds 1 A.

About iPod/iPhone

Made for

- iPod touch (2nd, 3rd, 4th, 5th, and 6th generation)
- iPod classic
- iPod nano (3rd, 4th, 5th, 6th, and 7th generation)
- iPhone 3G, 3GS, 4, 4S, 5, 5S, 5C, 6, 6 Plus, 6S, 6S Plus, SE
- It is not possible to browse video files on the “Videos” menu in [HEAD MODE].
- The song order displayed on the selection menu of this unit may differ from that of the iPod/iPhone.
- Depending on the version of the operating system of the iPod/iPhone, some functions may not operate on this unit.

About Android device

- This unit supports Android OS 4.1 and above.
- Some Android devices (with OS 4.1 and above) may not fully support Android Open Accessory (AOA) 2.0.
- If the Android device supports both mass storage class device and AOA 2.0, this unit always playback via AOA 2.0 as priority.



Available Cyrillic letters

- Available characters
- Display indications

А	Б	В	Г	Д	Е	Ж	З	И	Й	К	Л	М	Н	О	П	Р
а	б	в	г	д	е	ж	з	и	й	к	л	м	н	о	п	р
С	Т	У	Ф	Х	Ц	Ч	Ш	Щ	Ъ	Ы	Ь	Э	Ю	Я	Ё	
с	т	у	ф	х	ц	ч	ш	щ	ъ	ы	ь	э	ю	я	ё	

REFERENCES

Change the display information

Each time you press  , the display information changes.

- If the information is unavailable or not recorded, "NO TEXT", "NO NAME", or other information (eg. station name) appears.

Source name	Display information
FM or AM	Frequency (Date/Clock) (For FM Radio Data System stations only) Station name (PS)/Program type (PTY) (Date/Clock) → Radio text (Date/Clock) → Radio text+ (Radio text+) → Song title (Artist) → Song title (Date/Clock) → Frequency (Date/Clock) → (back to the beginning)
USB	(For MP3/WMA/WAV/FLAC files) Song title (Artist) → Song title (Album name) → Song title (Date/Clock) → File name (Folder name) → File name (Date/Clock) → Playing time (Date/Clock) → (back to the beginning)
iPod or ANDROID	When [HEAD MODE]/[AUTO MODE] is selected (→ 6): Song title (Artist) → Song title (Album name) → Song title (Date/Clock) → Playing time (Date/Clock) → (back to the beginning)
AUX	AUX (Date/Clock)

TROUBLESHOOTING

	Symptom	Remedy
General	Sound cannot be heard.	<ul style="list-style-type: none"> • Adjust the volume to the optimum level. • Check the cords and connections.
	"MISWIRING CHECK WIRING THEN PWR ON" appears.	Turn the power off, then check to be sure the terminals of the speaker wires are insulated properly. Turn the power on again.
	"PROTECTING SEND SERVICE" appears.	Send the unit to the nearest service center.
Radio	Source cannot be selected.	Check the [SOURCE SELECT] setting. (→ 4)
	<ul style="list-style-type: none"> • Radio reception is poor. • Static noise while listening to the radio. 	Connect the antenna firmly.
	Playback order is not as intended.	The playback order is determined by the file name .
USB/iPod	Elapsed playing time is not correct.	This depends on the recording process earlier.
	"NOT SUPPORT" appears and file skips.	Check whether the file is a playable format. (→ 12)
	"READING" keeps flashing.	<ul style="list-style-type: none"> • Do not use too many hierarchical levels and folders. • Reattach the USB device.
	"CANNOT PLAY" flashes and/or connected device cannot be detected.	<ul style="list-style-type: none"> • Check whether the connected device is compatible with this unit and ensure the files are in supported formats. (→ 12) • Reattach the device.
	The iPod/iPhone does not turn on or does not work	<ul style="list-style-type: none"> • Check the connection between this unit and iPod/iPhone. • Detach and reset the iPod/iPhone using hard reset.
	Correct characters are not displayed.	<ul style="list-style-type: none"> • This unit can only display uppercase letters, numbers, and a limited number of symbols. • Depending on the display language you have selected (→ 4), some characters may not be displayed correctly.

TROUBLESHOOTING

Symptom	Remedy
<ul style="list-style-type: none">• Sound cannot be heard during playback.• Sound output only from the Android device.	<ul style="list-style-type: none">• Reconnect the Android device.• If in [AUDIO MODE], launch any media player application on the Android device and start playback.• If in [AUDIO MODE], relaunch the current media player application or use another media player application.• Restart the Android device.• If this does not solve the problem, the connected Android device is unable to route the audio signal to unit. (➔ 12)
ANDROID Cannot playback at [AUTO MODE].	<ul style="list-style-type: none">• Make sure JVC MUSIC PLAY APP is installed on the Android device. (➔ 5)• Reconnect the Android device and select the appropriate control mode. (➔ 6)• If this does not solve the problem, the connected Android device does not support [AUTO MODE]. (➔ 12)
“NO DEVICE” or “READING” keeps flashing.	<ul style="list-style-type: none">• Switch off the developer options on the Android device.• Reconnect the Android device.• If this does not solve the problem, the connected Android device does not support [AUTO MODE]. (➔ 12)
Playback is intermittent or sound skips.	Turn off the power saving mode on the Android device.
“CANNOT PLAY”	<ul style="list-style-type: none">• Make sure Android device contains playable audio files.• Reconnect the Android device.• Restart the Android device.

If you still have troubles, reset the unit. (➔ 3)

INSTALLATION/CONNECTION

▲ Warning

- The unit can only be used with a 12 V DC power supply, negative ground.
- Disconnect the battery's negative terminal before wiring and mounting.
- Do not connect Battery wire (yellow) and Ignition wire (red) to the car chassis or Ground wire (black) to prevent a short circuit.
- Insulate unconnected wires with vinyl tape to prevent a short circuit.
- Be sure to ground this unit to the car's chassis again after installation.

▲ Caution

- For safety's sake, leave wiring and mounting to professionals. Consult the car audio dealer.
- Install this unit in the console of your vehicle. Do not touch the metal parts of this unit during and shortly after use of the unit. Metal parts such as the heat sink and enclosure become hot.
- Do not connect the ⊖ wires of speakers to the car chassis or Ground wire (black), or connect them in parallel.
- Connect speakers with a maximum power of more than 50 W. If the maximum power of the speakers is lower than 50 W, change the [AMP GAIN] setting to avoid damaging the speakers. (➔ 10)
- Mount the unit at an angle of less than 30°.
- If your vehicle wiring harness does not have the ignition terminal, connect Ignition wire (red) to the terminal on the vehicle's fuse box which provides 12 V DC power supply and is turned on and off by the ignition key.
- Keep all cables away from heat dissipate metal parts.
- After the unit is installed, check whether the brake lamps, blinkers, wipers, etc. on the car are working properly.
- If the fuse blows, first make sure the wires are not touching car's chassis, then replace the old fuse with one that has the same rating.

Basic procedure

- 1 Remove the key from the ignition switch, then disconnect the ⊖ terminal of the car battery.
- 2 Connect the wires properly.
See Wiring connection. (➔ 16)
- 3 Install the unit to your car.
See Installing the unit (in-dash mounting). (➔ 15)
- 4 Connect the ⊖ terminal of the car battery.
- 5 Reset the unit. (➔ 3)

INSTALLATION/CONNECTION

Installing the unit (in-dash mounting)

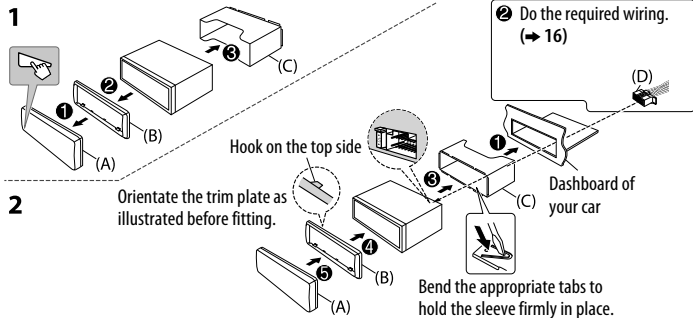

When installing without the mounting sleeve

- 1 Remove the mounting sleeve and trim plate from the unit.
- 2 Align the holes in the unit (on both sides) with the vehicle mounting bracket and secure the unit with screws (commercially available).

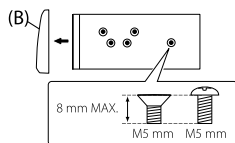

▲ Use only the specified screws. Using wrong screws might damage the unit.

How to remove the unit

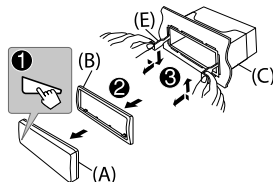

Part list for installation

(A) Faceplate

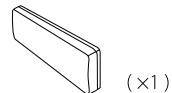

(B) Trim plate

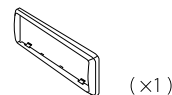

(C) Mounting sleeve

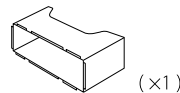

(D) Wiring harness

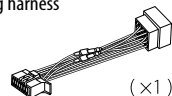

(E) Extraction key



INSTALLATION/CONNECTION

Wiring connection

When connecting to an external amplifier, connect its ground wire to the car's chassis to avoid damaging the unit.

Connecting the ISO connectors on some VW/Audi or Opel (Vauxhall) automobiles

You may need to modify the wiring of the supplied wiring harness as illustrated below.

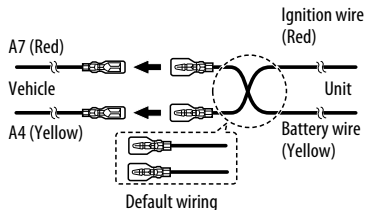

If your car does not have an ISO terminal

We recommend installing the unit with a commercially available custom wiring harness specific for your car and leave this job to professionals for your safety. Consult your car audio dealer.

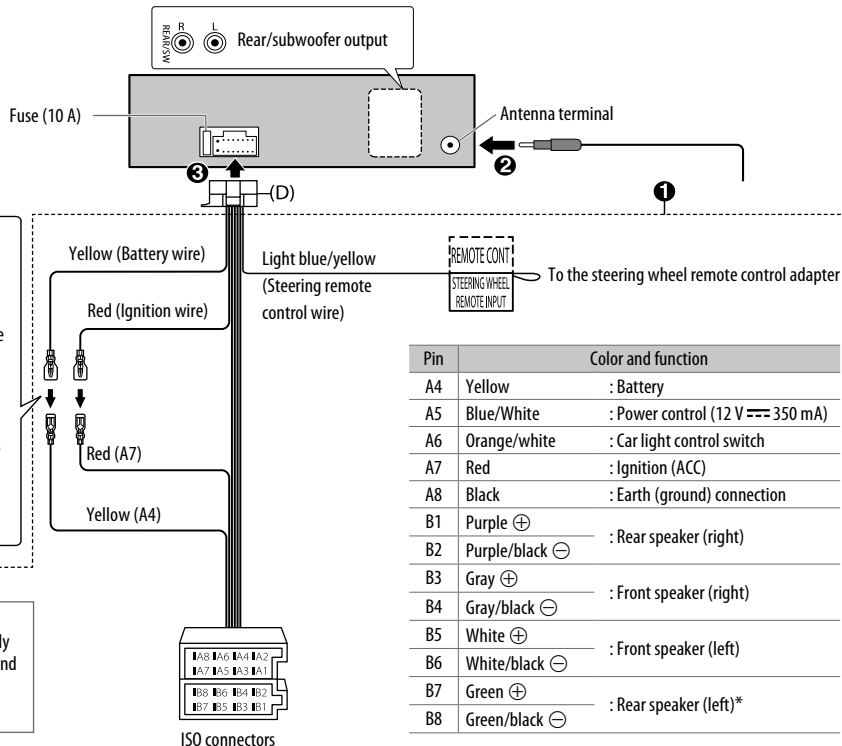

* You can also connect a subwoofer speaker directly without an external subwoofer amplifier. For setting, \rightarrow 10.

SPECIFICATIONS

Subject to change without notice.

Tuner	FM	Frequency Range	87.5 MHz — 108.0 MHz (50 kHz step)
		Usable Sensitivity (S/N = 26 dB)	0.71 μ V/75 Ω (8.2 dBf)
		Quieting Sensitivity (DIN S/N = 46 dB)	2.0 μ V/75 Ω
		Frequency Response (± 3 dB)	30 Hz — 15 kHz
		Signal-to-Noise Ratio (MONO)	64 dB
		Stereo Separation (1 kHz)	40 dB
AM (MW)	Frequency Range	531 kHz — 1 611 kHz (9 kHz step)	
	Usable Sensitivity (S/N = 20 dB)	28.2 μ V (29 dB μ)	
AM (LW)	Frequency Range	153 kHz — 279 kHz (9 kHz step)	
	Usable Sensitivity (S/N = 20 dB)	50 μ V (33.9 dB μ)	
USB	USB Standard	USB 1.1, USB 2.0 (Full speed)	
	Compatible Devices	Mass storage class	
	File System	FAT12/16/32	
	Maximum Supply Current	DC 5 V \approx 1 A	
	D/A Converter	24 Bit	
	Frequency Response (± 1 dB)	20 Hz — 20 kHz	
	Signal-to-Noise Ratio (1 kHz)	105 dB	
	Dynamic Range	88 dB	
	Channel Separation	90 dB	
	MP3 Decode	Compliant with MPEG-1/2 Audio Layer-3	
	WMA Decode	Compliant with Windows Media Audio	
	WAV Decode	RIFF waveform Audio Format (Linear PCM only)	
	FLAC Decode	FLAC files	

Auxiliary	Frequency Response (± 3 dB)	20 Hz — 20 kHz
	Input Maximum Voltage	1 000 mV
	Input Impedance	30 k Ω
Audio	Maximum Output Power	50 W \times 4 or 50 W \times 2 + 50 W \times 1 (Subwoofer = 4 Ω)
	Full Bandwidth Power (at less than 1 % THD)	22 W \times 4
	Speaker Impedance	4 Ω — 8 Ω
	Preout Level/Load (USB)	2 500 mV/10 k Ω load
	Preout Impedance	\leq 600 Ω
General	Operating Voltage (10.5 V — 16 V allowable)	14.4 V
	Maximum Current Consumption	10 A
	Operating Temperature Range	-10°C — +60°C
	Installation Size (W \times H \times D)	182 mm \times 53 mm \times 114 mm
	Net Weight (includes Trimplate, Mounting Sleeve)	0.6 kg

TABLE DES MATIERES

AVANT L'UTILISATION

AVANT L'UTILISATION	2
FONCTIONNEMENT DE BASE	3
PRISE EN MAIN	4
1 Annulez la démonstration	
2 Réglez l'horloge et la date	
3 Faites les réglages de base	
USB/iPod/ANDROID	5
RADIO	7
AUX	8
RÉGLAGES AUDIO	9
RÉGLAGES D'AFFICHAGE	11
RÉFÉRENCES	12
Entretien	
Plus d'informations	
GUIDE DE DÉPANNAGE	13
INSTALLATION/ RACCORDEMENT	14
SPÉCIFICATIONS	17

IMPORTANTES

- Pour utiliser correctement l'appareil, veuillez ce manuel complément avant de l'utiliser. Il est particulièrement important que vous lisiez et acceptiez les avertissements et les précautions de ce manuel.
- Veuillez garder ce manuel dans un endroit sûr et accessible pour une utilisation future.

▲ Avertissement

N'utilisez aucune fonction qui risque de vous distraire de la conduite sûre de votre véhicule.

▲ Précautions

Réglage du volume:

- Ajustez le volume de façon à pouvoir entendre les sons extérieurs à la voiture afin d'éviter tout risque d'accident.
- Réduisez le volume avant de reproduire des sources numériques afin d'éviter d'endommager les enceintes par la soudaine augmentation du niveau de sortie.

Généralités:

- Éviter d'utiliser le périphérique extérieur s'il peut gêner une conduite en toute sécurité.
- Assurez-vous que toutes les données importantes ont été sauvegardées. Nous ne pouvons pas être tenu responsable pour toute perte des données enregistrées.
- Veuillez faire en sorte de ne jamais mettre ou laisser d'objets métalliques (tels que des pièces ou des outils) dans l'appareil, afin d'éviter tout risque de court-circuit.

Comment lire ce manuel

- Les opérations sont expliquées principalement en utilisant les touches de la façade du **KD-X241**.
- Les indications en anglais sont utilisées dans un but explicatif. Vous pouvez choisir la langue d'affichage à partir du menu. (→ 4)
- [XX] indique les éléments choisis.
- (→ XX) indique que des références sont disponibles aux page citées.

FONCTIONNEMENT DE BASE

Façade

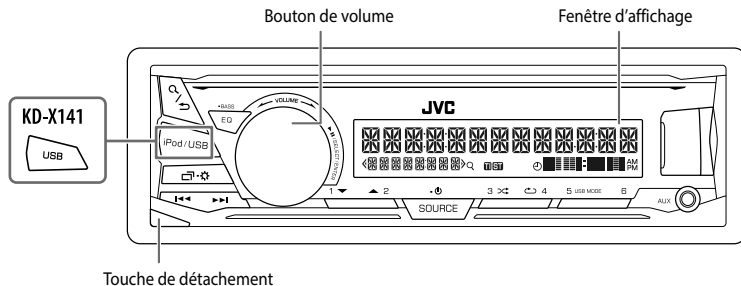

Attachez

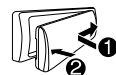

Détachez

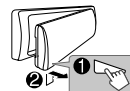

Comment réinitialiser

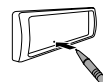

Vos ajustements pré-réglés seront effacés sauf les stations radio mémorisées.

Pour

Sur la façade

Mettez l'appareil sous tension

- Appuyez sur **SOURCE**-.
- Maintenez la touche enfoncée pour mettre l'appareil hors tension.

Ajustez le volume

- Tournez le bouton de volume.
- Appuyez sur le bouton de volume pour couper le son ou mettre la lecture en pause.
- Appuyez une nouvelle fois pour annuler.

Sélectionner la source

- Appuyez répétitivement sur **SOURCE**-.
- Appuyez sur **SOURCE**-, puis tournez le bouton de volume avant 2 secondes.

Changez l'information sur l'affichage

- Appuyez répétitivement sur --. (➔ 13)

PRISE EN MAIN

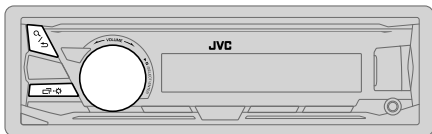

1 Annulez la démonstration

Quand vous mettez l'appareil sous tension (ou après une réinitialisation de l'appareil), l'affichage apparaît: "CANCEL DEMO" → "PRESS" → "VOLUME KNOB"

- 1 Appuyez sur le bouton de volume.
[YES] est choisi pour le réglage initial.
- 2 Appuyez de nouveau sur le bouton de volume.
"DEMO OFF" apparaît.

2 Réglez l'horloge et la date

- 1 Maintenez enfoncée \square · \star .
- 2 Tournez le bouton de volume pour choisir [CLOCK], puis appuyez sur le bouton.

Pour ajuster l'horloge

- 3 Tournez le bouton de volume pour choisir [CLOCK ADJUST], puis appuyez sur le bouton.
- 4 Tournez le bouton de volume pour faire les réglages, puis appuyez sur le bouton.
Heure → Minute
- 5 Tournez le bouton de volume pour choisir [CLOCK FORMAT], puis appuyez sur le bouton.
- 6 Tournez le bouton de volume pour choisir [12H] ou [24H], puis appuyez sur le bouton.

Pour régler la date

- 7 Tournez le bouton de volume pour choisir [DATE SET], puis appuyez sur le bouton.
- 8 Tournez le bouton de volume pour faire les réglages, puis appuyez sur le bouton.
Jour → Mois → Année
- 9 Appuyez sur \square · \star pour quitter.

Pour retourner à l'option de réglage précédente, appuyez sur \square / \rightarrow .

4 FRANÇAIS

3 Faites les réglages de base

- 1 Maintenez enfoncée \square · \star .
- 2 Tournez le bouton de volume pour sélectionner un élément (voir le tableau suivant), puis appuyez sur le bouton.
- 3 Répétez l'étape 2 jusqu'à ce que l'élément souhaité soit sélectionné ou activé.
- 4 Appuyez sur \square · \star pour quitter.

Pour retourner à l'option de réglage précédente, appuyez sur \square / \rightarrow .

Défaut: **XX**

SYSTEM

KEY BEEP **ON**: Met en service la tonalité des touches. ; **OFF**: Met hors service la fonction.

SOURCE SELECT

AM SRC* **ON**: Met en service AM dans la sélection de la source. ; **OFF**: Hors service. (→ 7)

BUILT-IN AUX* **ON**: Met en service AUX dans la sélection de la source. ; **OFF**: Hors service. (→ 8)

F/W UPDATE

UPDATE SYSTEM

F/W UP xxxxx **YES**: Démarrer la mise à niveau du micrologiciel. ; **NO**: Annulation (la mise à niveau n'est pas activée).
Pour en savoir plus sur la mise à niveau du micrologiciel, référez-vous à:
<<http://www.jvc.net/cs/car/>>.

CLOCK

TIME SYNC **ON**: L'horloge est réglée automatiquement à l'aide des données d'horloge (CT) comprises dans les données du signal FM Radio Data System. ; **OFF**: Annulation.

CLOCK DISPLAY **ON**: L'horloge apparaît sur l'affichage même quand l'appareil est hors tension. ; **OFF**: Annulation.

ENGLISH

Sélectionnez la langue d'affichage pour le menu et l'information sur le morceau si elle est disponible.

РУССКИЙ

Par défaut, **ENGLISH** est sélectionné.

ESPAÑOL

* Pas d'affichage quand la source correspondante est sélectionnée.

USB/iPod/ANDROID

Démarrez la lecture

La source change automatiquement et la lecture démarre.

Prise d'entrée USB

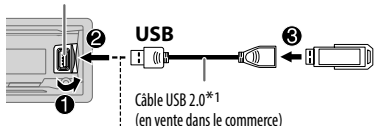

USB

Câble USB 2.0*1

(en vente dans le commerce)

iPod/iPhone

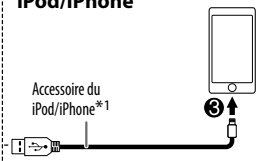

ANDROID*2

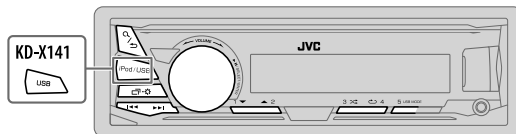
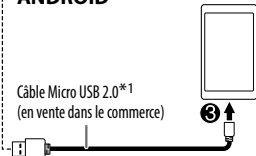

Sources sélectionnables:

KD-X241: USB/iPod/ANDROID

KD-X141: USB/ANDROID

• Pour sélectionner directement la source USB/iPod/ANDROID, appuyez sur **iPod/USB** ou **USB**.

Pour	Sur la façade
Recherche rapide vers l'arrière/vers l'avant*3	Maintenez enfoncée ◀◀ / ▶▶ .
Sélectionnez un fichier	Appuyez sur ◀◀ / ▶▶ .
Sélectionnez un dossier*4	Appuyez sur 2 ▲ / 1 ▼ .
Répéter la lecture*5	Appuyez répétitivement sur 4 ↻ . TRACK REPEAT/FOLDER REPEAT/ALL REPEAT : Fichier MP3/WMA/WAV/FLAC ONE REPEAT/ALL REPEAT/REPEAT OFF : iPod ou ANDROID
Lecture aléatoire*5	Appuyez répétitivement sur 3 ⌂ . FOLDER RANDOM/ALL RANDOM/RANDOM OFF : Fichier MP3/WMA/WAV/FLAC SONG RANDOM/ALL RANDOM/RANDOM OFF : iPod ou ANDROID

*1 Ne laissez pas le câble à l'intérieur de la voiture quand il n'est pas utilisé.

*2 Lors de la connexion d'un périphérique Android, "Press [VIEW] to install JVC MUSIC PLAY APP" apparaît. Suivez les instructions pour installer l'application. Vous pouvez aussi installer la dernière version de l'application JVC MUSIC PLAY sur votre périphérique Android avant la connexion. Pour plus d'informations, consultez <<http://www.jvc.net/cs/car/>>.

*3 Pour ANDROID: Fonctionne uniquement quand [AUTO MODE] est sélectionné. (↔ 6)

*4 Uniquement pour les fichiers MP3/WMA/WAV/FLAC. Cela ne fonctionne pas pour l'iPod/ANDROID.

*5 Pour iPod/ANDROID: Fonctionne uniquement quand [HEAD MODE]/[AUTO MODE] est sélectionné. (↔ 6)

USB/iPod/ANDROID

Sélectionnez le mode de commande

Quand la source est iPod, appuyez répétitivement sur **5 USB MODE**.

HEAD MODE: Commande l'iPod à partir de cet appareil.

IPHONE MODE: Commande l'iPod en utilisant l'iPod lui-même. Cependant, vous pouvez encore utiliser la lecture/pause ou le saut de fichier de cet appareil.

Quand la source est ANDROID, appuyez répétitivement sur **5 USB MODE**.

AUTO MODE: Commandez le périphérique Android à partir de cet appareil via l'application JVC MUSIC PLAY installée sur le périphérique Android.

AUDIO MODE: Commandez le périphérique Android en utilisant le périphérique Android lui-même via une autre application multimédia installée sur le périphérique Android. Cependant, vous pouvez encore utiliser la lecture/pause ou le saut de fichier de cet appareil.

Sélectionnez le lecteur de musique

Quand la source est USB, appuyez répétitivement sur **5 USB MODE**.

Les morceaux mémorisés dans la lecture suivant seront lus.

- Mémoire sélectionnée interne ou externe d'un smartphone (Mass Storage Class).
- Lecteur sélectionné parmi plusieurs lecteurs.

Sélectionnez un fichier à partir d'un dossier/liste

Pour iPod/ANDROID, applicable uniquement quand [HEAD MODE]/[AUTO MODE] est sélectionné.

- 1 Appuyez sur **Q / ↵**.
- 2 Tournez le bouton de volume pour sélectionner un dossier/liste, puis appuyez sur le bouton.
- 3 Tournez le bouton de volume pour choisir un fichier, puis appuyez sur le bouton.

Recherche rapide (applicable uniquement pour la source USB et ANDROID)

Si vous avez beaucoup de fichiers, vous pouvez effectuer une recherche rapide parmi eux.

Tournez rapidement le bouton de volume pour parcourir la liste rapidement

Recherche alphabétique (applicable uniquement pour l'iPod et à la source ANDROID)

Vous pouvez rechercher un fichier en fonction du premier caractère.

Pour la source iPod

Appuyez sur **2 ▲ / 1 ▼** ou tournez le bouton de volume rapidement pour sélectionner le caractère souhaité (A à Z, 0 à 9, OTHERS).

- Sélectionnez "OTHERS" si le premier caractère est autre que A à Z, 0 à 9.

Pour la source ANDROID

1 Appuyez sur **2 ▲ / 1 ▼** pour entrer en recherche de caractères.

2 Tournez le bouton de volume pour sélectionner le caractère souhaité.

^A^ : Lettres majuscules (A à Z)

A : Lettres minuscules (a à z)

-0- : Nombres (0 à 9)

-OTHERS- : Caractères autre que A à Z, 0 à 9

3 Appuyez sur le bouton de volume pour démarrer la recherche.

- Pour retourner à l'option de réglage précédente, appuyez sur **Q / ↵**.
- Pour annuler, maintenez enfoncée **Q / ↵**.

RADIO

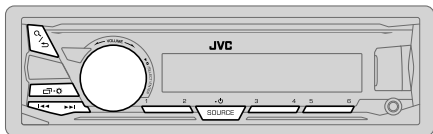

“ST” s’allume lors de la réception d’une émission FM stéréo avec un signal suffisamment fort.

Recherchez une station

- 1 Appuyez répétitivement sur **SOURCE** pour sélectionner FM ou AM.
- 2 Appuyez sur / pour rechercher une station automatiquement.
(ou)
Maintenez enfoncé / jusqu’à ce que “M” clignote, puis appuyez répétitivement dessus pour rechercher une station manuellement.

Réglages en mémoire

Vous pouvez mémoriser un maximum de 18 stations pour FM et de 6 stations pour AM.

Mémorisez une station

Pendant l’écoute d’une station...

Maintenez pressée une des touches numériques (1 à 6).

- (ou)
- 1 Maintenez enfoncé le bouton de volume jusqu’à ce que “PRESET MODE” clignote.
 - 2 Tournez le bouton de volume pour choisir un numéro de pré-réglage, puis appuyez sur le bouton.
Le numéro de pré-réglage clignote et “MEMORY” apparaît.

Sélectionnez une station mémorisée

Appuyez sur l’une des touches numériques (1 à 6).

- (ou)
- 1 Appuyez sur / .
 - 2 Tournez le bouton de volume pour choisir un numéro de pré-réglage, puis appuyez sur le bouton.

Autres paramètres

- 1 Maintenez enfoncée / .
- 2 Tournez le bouton de volume pour sélectionner un élément (voir le tableau suivant), puis appuyez sur le bouton.
- 3 Répétez l’étape 2 jusqu’à ce que l’élément souhaité soit sélectionné/activé ou suivez les instructions données pour l’élément sélectionné.
- 4 Appuyez sur / pour quitter.

Pour retourner à l’option de réglage précédente, appuyez sur / .

Défaut: **XX**

TUNER SETTING

RADIO TIMER

Met la radio sous tension à une heure spécifique quelle que soit la source actuelle.

- 1 **ONCE/DAILY/WEEKLY/OFF**: Sélectionnez la fréquence de mise en service de la minuterie.
- 2 **FM/AM**: Choisissez la bande.
- 3 **01 à 18** (pour FM)/**01 à 06** (pour AM): Sélectionnez la station pré-réglée.
- 4 Réglez l’heure et le jour*1 de mise en service.
“” s’allume quand le réglage est terminé.

La minuterie de radio ne se met pas en service dans les cas suivants.

- L’appareil est mis hors tension.
- **[OFF]** est sélectionné pour **[AM SRC]** dans **[SOURCE SELECT]** après la sélection de la minuterie de radio pour AM. (→ 4)

SSM

SSM 01–06/SSM 07–12/SSM 13–18: Pré-régle automatiquement un maximum de 18 stations pour FM. “SSM” s’arrête de clignoter quand les 6 premières stations sont mémorisées. Sélectionnez **SSM 07–12/SSM 13–18** pour mémoriser les 12 stations suivantes.

*1 Sélectionnable uniquement quand **[ONCE]** ou **[WEEKLY]** est choisi à l’étape 1.

RADIO

LOCAL SEEK	ON: Recherche uniquement les stations FM avec une bonne réception. ; OFF: Annulation. • Les réglages réalisés sont applicables uniquement à la source/station sélectionnée. Si vous changez la source/station, vous devez refaire les réglages.
IF BAND	AUTO: Augmente la sélectivité du tuner pour réduire les interférences des stations FM adjacentes. (Effet stéréo peut être perdu.) ; WIDE: Il y a des interférences des stations FM adjacentes, mais la qualité du son n'est pas dégradée et l'effet stéréo est conservé.
MONO SET	ON: Améliore la réception FM mais l'effet stéréo sera perdu. ; OFF: Annulation.
NEWS SET*2	ON: L'appareil commute temporairement sur le programme d'information s'il est disponible. ; OFF: Annulation.
REGIONAL*2	ON: Commute sur une autre station uniquement dans la région spécifiée, à l'aide de la commande "AF". ; OFF: Annulation.
AF SET*2	ON: Recherche automatiquement une autre station diffusant le même programme dans le même réseau Radio Data System mais qui possède une meilleure réception quand la réception actuelle est mauvaise. ; OFF: Annulation.
TI*2	ON: Permet à l'appareil de commuter temporairement sur les informations routières si elles sont disponibles ("TI" s'allume). ; OFF: Annulation.
PTY SEARCH*2	Sélectionnez un code PTY (voir ci-dessous). S'il y a une station diffusant un programme du code PTY que vous avez choisi, la station est accordée.

*2 Uniquement pour la source FM.

Code PTY

NEWS, AFFAIRS, INFO, SPORT, EDUCATE, DRAMA, CULTURE, SCIENCE, VARIED, POP M (musique), ROCK M (musique), EASY M (musique), LIGHT M (musique), CLASSICS, OTHER M (musique), WEATHER, FINANCE, CHILDREN, SOCIAL, RELIGION, PHONE IN, TRAVEL, LEISURE, JAZZ, COUNTRY, NATION M (musique), OLDIES, FOLK M (musique), DOCUMENT

AUX

Utilisation d'un lecteur audio portable

1 Connectez un lecteur audio portable (en vente dans le commerce).

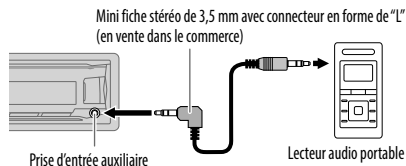

- 2 Sélectionnez [ON] pour [BUILT-IN AUX] dans [SOURCE SELECT]. (→ 4)
- 3 Appuyez répétitivement sur **SOURCE**- pour sélectionner **AUX**.
- 4 Mettez sous tension le lecteur audio portable et démarrez la lecture.



Utilisez une mini fiche stéréo munie d'une fiche à 3 connecteurs pour obtenir une sortie audio optimum.

RÉGLAGES AUDIO

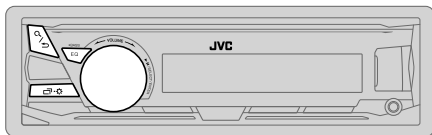

Choisissez un égaliseur préréglé

Appuyez répétitivement sur **EQ-BASS**.

(ou)

Appuyez sur **EQ-BASS**, puis tournez le bouton de volume avant 5 secondes.

Égaliseur préréglé:

FLAT (défaut), DRVN 3, DRVN 2, DRVN 1, HARD ROCK, HIP HOP, JAZZ, POP, R&B, TALK, USER, VOCAL BOOST, BASS BOOST, CLASSICAL, DANCE

Mémorisez vos propres ajustements sonores

- 1 Maintenez pressé **EQ-BASS** pour accéder au réglage EASY EQ.
- 2 Tournez le bouton de volume pour choisir un élément, puis appuyez sur le bouton.
Reportez-vous à [EASY EQ] pour le réglage et le réglage est mémorisé dans [USER].

- Pour retourner à l'option de réglage précédente, appuyez sur \mathcal{Q} / \mathcal{D} .
- Pour quitter, appuyez sur **EQ-BASS**.

Autres paramètres

- 1 Maintenez enfoncée \square / \star .
- 2 Tournez le bouton de volume pour sélectionner un élément (voir le tableau suivant), puis appuyez sur le bouton.
- 3 Répétez l'étape 2 jusqu'à ce que l'élément souhaité soit sélectionné/activé ou suivez les instructions données pour l'élément sélectionné.
- 4 Appuyez sur \square / \star pour quitter.

Pour retourner à l'option de réglage précédente, appuyez sur \mathcal{Q} / \mathcal{D} .

Défaut: **XX**

EQ SETTING

PRESET EQ

Sélectionnez un égaliseur préréglé adapté à votre genre de musique.

- Sélectionnez [USER] pour utiliser les réglages réalisés dans [EASY EQ] ou [PRO EQ].

FLAT/DRVN 3/DRVN 2/DRVN 1/HARD ROCK/HIP HOP/JAZZ/POP/R&B/TALK/
USER/VOCAL BOOST/BASS BOOST/CLASSICAL/DANCE

EASY EQ

Ajustez vos propres ajustements sonores.

- Les réglages sont mémorisés dans [USER].
- Les réglages réalisés peuvent affecter les réglages actuels de [PRO EQ].

SUB.W SP*1*2:	00 à +06	(Défaut: <u>03</u>)
SUB.W*1*3:	-08 à +08	<u>00</u>
BASS:	LVL-06 à LVL+06	<u>LVL 00</u>
MID:	LVL-06 à LVL+06	<u>LVL 00</u>
TRE:	LVL-06 à LVL+06	<u>LVL 00</u>

PRO EQ

1 BASS/MIDDLE/TREBLE: Choisissez une tonalité de son.

2 Ajustez les éléments sonores de la tonalité de son choisie.

- Les réglages sont mémorisés dans [USER].
- Les réglages réalisés peuvent affecter les réglages actuels de [EASY EQ].

BASS	Fréquence: 60HZ/80HZ/100HZ/200HZ	(Défaut: <u>80HZ</u>)
	Niveau: LVL-06 à LVL+06	<u>LVL 00</u>
	Q: Q1.0/Q1.25/Q1.5/Q2.0	<u>Q1.0</u>
MIDDLE	Fréquence: 0.5KHZ/1.0KHZ/1.5KHZ/2.5KHZ	(Défaut: <u>1.0KHZ</u>)
	Niveau: LVL-06 à LVL+06	<u>LVL 00</u>
	Q: Q0.75/Q1.0/Q1.25	<u>Q1.25</u>
TREBLE	Fréquence: 10.0KHZ/12.5KHZ/15.0KHZ/17.5KHZ	(Défaut: <u>10.0KHZ</u>)
	Niveau: LVL-06 à LVL+06	<u>LVL 00</u>
	Q: Q FIX	<u>Q FIX</u>

AUDIO CONTROL

BASS BOOST LEVEL +01 à LEVEL +05 (LEVEL +01): Choisit votre niveau préféré d'accentuation des graves.; OFF: Annulation.

*1, *2, *3: (\rightarrow) 10)

RÉGLAGES AUDIO

LOUDNESS	LEVEL 01/LEVEL 02: Accentue les basses ou hautes fréquences pour produire un son plus équilibré aux faibles niveaux de volume ; OFF: Annulation.
SUB.W LEVEL*1	SPK-OUT*2 SUB.W 00 à SUB.W +06 (SUB.W +03): Ajuste le niveau de sortie du caisson de grave connecté par le câble d'enceinte. (➔ 16) PRE-OUT*3 SUB.W -08 à SUB.W +08 (SUB.W 00): Ajuste le niveau de sortie du caisson de grave connecté aux prises de sortie de ligne (REAR/SW) via un amplificateur extérieur. (➔ 16)
SUBWOOFER SET*3	ON: Met en service la sortie du caisson de grave. ; OFF: Annulation.
SUBWOOFER LPF*1	FRQ THROUGH: Tous les signaux sont envoyés au caisson de grave. ; FRQ 55HZ/FRQ 85HZ/FRQ 120HZ: Les signaux audio avec des fréquences inférieures à 55 Hz/85 Hz/120 Hz sont envoyés sur le caisson de grave.
SUB.W PHASE*1*4	REVERSE (180°)/NORMAL (0°): Sélectionne la phase de la sortie du caisson de grave à synchroniser avec la sortie des enceintes afin d'obtenir des performances optimales.
FADER	POSITION R06 à POSITION F06 (POSITION 00): Règle la balance de sortie des enceintes avant et arrière.
BALANCE*5	POSITION L06 à POSITION R06 (POSITION 00): Règle la balance de sortie des enceintes gauche et droite.
VOLUME ADJUST	LEVEL -15 à LEVEL +06 (LEVEL 00): Préréglez le niveau de volume initial de chaque source (en comparaison avec le niveau de volume FM). Avant un ajustement, choisissez la source que vous souhaitez ajuster. ("VOL ADJ FIX" apparaît si FM est choisi.)
AMP GAIN	LOW POWER: Limite le volume maximum à 25. (Choisissez ce réglage si la puissance maximum de chaque enceinte est inférieure à 50 W pour éviter tout dommage des enceintes.) ; HIGH POWER: Le niveau de volume maximum est de 35.

*1 Affiché uniquement quand [SUBWOOFER SET] est réglé sur [ON].

*2 Affiché uniquement quand [SPK/PRE OUT] est réglé sur [SUB.W/SUB.W].

*3 Affiché uniquement quand [SPK/PRE OUT] est réglé sur [REAR/SUB.W] ou [SUB.W/SUB.W].

*4 Peut être uniquement sélectionné si un réglage autre que [FRQ THROUGH] est choisi pour [SUBWOOFER LPF].

*5 L'ajustement ne peut pas affecter la sortie du caisson de grave.

D.T.EXPANDER **ON:** Crée un son réaliste en compensant les composants haute fréquence et en rétablissant le temps de montée de la forme d'onde qui est perdu lors de la compression numérique de la page)
OFF: Annulation.

SPK/PRE OUT En fonction de la méthode de connexion des enceintes, sélectionner le réglage approprié pour obtenir la sortie souhaitée. (➔ Réglages de sortie d'enceinte)

Réglages de sortie d'enceinte

Sélectionnez le réglage de sortie pour les enceintes [SPK/PRE OUT], sur la base de la méthode de connexion des enceintes.

Connexion via les prises de sortie de ligne

Pour les connexions via un amplificateur extérieur. (➔ 16)

Réglage sur [SPK/PRE OUT]	Signal audio via la prise de sortie de ligne	
	REAR/SW	
REAR/REAR	Sortie des enceintes arrière	
REAR/SUB.W (défaut)	Sortie de caisson de grave	
SUB.W/SUB.W	Sortie de caisson de grave	

Connexion via les câbles d'enceinte

Pour les connexions sans utiliser un amplificateur extérieur. Cependant, avec ces réglages vous pouvez aussi profiter de la sortie du caisson de grave. (➔ 16)

Réglage sur [SPK/PRE OUT]	Signal audio via le fil de l'enceinte arrière	
	L (gauche)	R (droite)
REAR/REAR	Sortie des enceintes arrière	Sortie des enceintes arrière
REAR/SUB.W	Sortie des enceintes arrière	Sortie des enceintes arrière
SUB.W/SUB.W	Sortie de caisson de grave	(Sourdine)

Si [SUB.W/SUB.W] est sélectionné:

– [FRQ 120HZ] est sélectionné dans [SUBWOOFER LPF] et [FRQ THROUGH] n'est pas disponible.

– [POSITION R01] est sélectionné dans [FADER] et la page sélectionnable est de [POSITION R06] à [POSITION 00].

RÉGLAGES D’AFFICHAGE

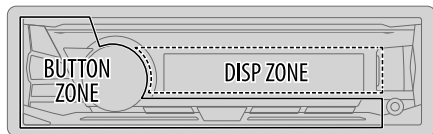

- 1 Maintenez enfoncée · .
- 2 Tournez le bouton de volume pour sélectionner un élément (voir le tableau suivant), puis appuyez sur le bouton.
- 3 Répétez l'étape 2 jusqu'à ce que l'élément souhaité soit sélectionné/activé ou suivez les instructions données pour l'élément sélectionné.
- 4 Appuyez sur · pour quitter.

Pour retourner à l'option de réglage précédente, appuyez sur / .

Défaut: **XX**

DISPLAY

DIMMER

Assombrir l'éclairage.

OFF: Le gradateur est désactivé. La luminosité change sur le réglage **[DAY]**.

ON: Le gradateur est activé. La luminosité change sur le réglage **[NIGHT]**.

(→ **[BRIGHTNESS]**)

DIMMER TIME: Réglez l'heure de mise en et hors service du gradateur.

- 1 Tournez le bouton de volume pour régler l'heure de mise en service **[ON]**, puis appuyez sur le bouton.
- 2 Tournez le bouton de volume pour régler l'heure de mise en service **[OFF]**, puis appuyez sur le bouton.

(Défaut: **[ON]: 18:00** ; **[OFF]: 6:00**)

DIMMER AUTO: Le gradateur est activé et désactivé automatiquement quand vous éteignez ou allumez les feux de la voiture.*1

BRIGHTNESS

Réglez la luminosité séparément pour le jour et la nuit.

1 DAY/NIGHT: Choisissez le jour ou la nuit.

2 Choisissez une zone.

3 LEVEL 00 à LEVEL 31: Réglez le niveau de luminosité.

(Défaut: **BUTTON ZONE:** **DAY: LEVEL 25** ; **NIGHT: LEVEL 09**
DISP ZONE: **DAY: LEVEL 31** ; **NIGHT: LEVEL 12**)

TEXT SCROLL*2

SCROLL ONCE: Fait défiler une fois les informations de l'affichage ;

SCROLL AUTO: Répète le défilement à 5 secondes d'intervalle ;

SCROLL OFF: Annulation.

*1 La connexion du fil de commande de l'éclairage est requise. (→ 16)

*2 Certains caractères ou symboles n'apparaissent pas correctement (ou un blanc apparaît à leur place).

RÉFÉRENCES

■ Entretien

Nettoyage de l'appareil

Essayez la saleté de la façade avec un chiffon sec au silicone ou un chiffon doux.

Nettoyage du connecteur

Détachez la façade et nettoyez le connecteur à l'aide d'un coton tige en faisant attention de ne pas endommager le connecteur.



Connecteur (sur la face arrière de la façade)

■ Plus d'informations

Pour: — Les dernières mises à jour de micrologiciel et la liste de compatibilité la plus récente
— Autres informations récentes

Consultez <<http://www.jvc.net/cs/car/>>.

Fichiers pouvant être lus

- Pour des informations détaillées et des remarques sur les fichiers audio compatibles, reportez-vous à <<http://www.jvc.net/cs/car/>>.
- Fichier audio reproductible: MP3 (.mp3), WMA (.wma), WAV (.wav), FLAC (.flac)
- Systèmes de fichier de périphérique USB compatibles: FAT12, FAT16, FAT32

Même quand les fichiers audio sont conformes aux normes établies ci-dessus, il est possible que la lecture ne soit pas possible suivant le type ou les conditions du support ou périphérique.

À propos des périphériques USB

- Vous ne pouvez pas connecter un périphérique USB via un hub USB.
- La connexion d'un câble dont la longueur totale dépasse 5 m peut avoir pour conséquence un fonctionnement anormal de la lecture.
- Cet appareil ne peut pas reconnaître les périphériques USB dont l'alimentation n'est pas de 5 V et dépasse 1 A.

À propos de l'iPod/iPhone

Made for

- iPod touch (2nd, 3rd, 4th, 5th et 6th generation)
- iPod classic
- iPod nano (3rd, 4th, 5th, 6th et 7th generation)
- iPhone 3G, 3GS, 4, 4S, 5, 5S, 5C, 6, 6 Plus, 6S, 6S Plus, SE
- Il n'est pas possible de parcourir les fichiers vidéo sur le menu "Vidéos" en mode [HEAD MODE].
- L'ordre des morceaux affichés sur le menu de sélection de cet appareil peut être différent de celui de iPod/iPhone.
- En fonction de la version du système d'exploitation de l'iPod/iPhone, certaines fonctions peuvent ne pas être utilisables sur cet appareil.

À propos du périphérique Android

- Cet appareil prend en charge Android OS 4.1 et ultérieur.
- Certains périphériques Android (avec OS 4.1 et ultérieur) peuvent ne pas prendre en charge complètement Android Open Accessory (AOA) 2.0.
- Si le périphérique Android prend en charge à la fois le protocole mass storage class et AOA 2.0, cet appareil utilise toujours en priorité la lecture via AOA 2.0.



Lettres cyrilliques disponibles

- Caractères disponibles
- Indications sur l'affichage

А	Б	В	Г	Д	Е	Ж	З	И	Й	К	Л	М	Н	О	П	Р
Ѧ	Ѣ	Ѥ	Ѧ	Ѩ	Ѫ	Ѭ	Ѯ	Ѱ	Ѳ	Ѵ	Ѷ	Ѹ	Ѻ	Ѽ	Ѿ	ѿ
С	Т	У	Ф	Х	Ц	Ч	Ш	Щ	Ъ	Ы	Ь	Э	Ю	Я	Ё	
с	т	у	ф	х	ц	ч	ш	щ	ъ	ы	ь	э	ю	я	ё	

RÉFÉRENCES

Changez l'information sur l'affichage

Chaque fois que vous appuyez sur  , les informations affichées changent.

- Si aucune information n'est disponible ou si aucune information n'est enregistrée, "NO TEXT", "NO NAME", ou une autre information (par ex. le nom de la station) apparaît.

Nom de la source	Informations sur l'affichage
FM ou AM	Fréquence (Date/Horloge) (Pour les stations FM Radio Data System uniquement) Nom de la station (PS)/Type de programme (PTY) (Date/Horloge) ➔ Radio texte (Date/Horloge) ➔ Radio texte+ (Radio texte+) ➔ Titre de morceau (Artiste) ➔ Titre de morceau (Date/Horloge) ➔ Fréquence (Date/Horloge) ➔ (retour au début)
USB	(Pour les fichiers MP3/WMA/WAV/FLAC) Titre de morceau (Artiste) ➔ Titre de morceau (Nom de l'album) ➔ Titre de morceau (Date/Horloge) ➔ Nom de fichier (Nom de dossier) ➔ Nom de fichier (Date/Horloge) ➔ Durée de lecture (Date/Horloge) ➔ (retour au début)
iPod ou ANDROID	Quand [HEAD MODE]/[AUTO MODE] est sélectionné (➔ 6): Titre de morceau (Artiste) ➔ Titre de morceau (Nom de l'album) ➔ Titre de morceau (Date/Horloge) ➔ Durée de lecture (Date/Horloge) ➔ (retour au début)
AUX	AUX (Date/Horloge)

GUIDE DE DÉPANNAGE

Symptôme	Remède
	Le son ne peut pas être entendu. <ul style="list-style-type: none"> • Ajustez le volume sur le niveau optimum. • Vérifiez les cordons et les connexions.
Généralités	"MISWIRING CHECK WIRING THEN PWR ON" apparaît. <ul style="list-style-type: none"> • Mettez l'appareil hors tension, puis assurez-vous que les prises des câbles d'enceinte sont correctement isolées. Mettez de nouveau l'appareil sous tension.
	"PROTECTING SEND SERVICE" apparaît. <ul style="list-style-type: none"> • Envoyez l'appareil au centre de service le plus proche.
	Vous ne pouvez pas choisir la source. <ul style="list-style-type: none"> • Cochez le réglage [SOURCE SELECT]. (➔ 4)
Radio	<ul style="list-style-type: none"> • La réception radio est mauvaise. • Bruit statique pendant l'écoute de la radio. Connectez l'antenne solidement.
	L'ordre de lecture n'est pas celui que vous pensiez. <ul style="list-style-type: none"> • L'ordre de lecture est déterminé par le nom du fichier.
	La durée de lecture écoulée n'est pas correcte. <ul style="list-style-type: none"> • Cela dépend du processus d'enregistrement utilisé.
	"NOT SUPPORT" apparaît et la fichier est sauté. <ul style="list-style-type: none"> • Vérifiez si la fichier est dans un format compatible. (➔ 12)
USB/iPod	"READING" clignote sur. <ul style="list-style-type: none"> • N'utilisez pas trop de niveaux de hiérarchie et de dossiers. • Reconnectez le USB périphérique.
	"CANNOT PLAY" clignote et/ou le périphérique connecté ne peut pas être détecté. <ul style="list-style-type: none"> • Vérifiez si le périphérique connecté est compatible avec cet appareil et assurez-vous que les fichiers sont dans un format compatible. (➔ 12) • Reconnectez le périphérique.
	iPod/iPhone ne peut pas être mis sous tension ou ne fonctionne pas <ul style="list-style-type: none"> • Vérifiez la connexion entre cet appareil et l'iPod/iPhone. • Détachez et réinitialisez l'iPod/iPhone en utilisant un réinitialisation matérielle.
	Les caractères corrects ne sont pas affichés. <ul style="list-style-type: none"> • Cet appareil peut uniquement afficher les lettres majuscules, les chiffres et un nombre limité de symboles. • En fonction de la langue d'affichage que vous avez choisie (➔ 4), certains caractères peuvent ne pas être affichés correctement.

Symptôme	Remède
<ul style="list-style-type: none"> Aucun son ne peut être entendu pendant la lecture. Le son sort uniquement du périphérique Android. 	<ul style="list-style-type: none"> Reconnectez le périphérique Android. En mode [AUDIO MODE], lancez n'importe quelle application multimédia sur le périphérique Android et démarrez la lecture. En mode [AUDIO MODE], relancez l'application multimédia actuelle ou utilisez une autre application multimédia. Redémarrez le périphérique Android. Si cela ne résout pas le problème, c'est que le périphérique Android connecté ne peut pas diriger le signal audio sur l'appareil. (➔ 12)
Lecture impossible en mode [AUTO MODE].	<ul style="list-style-type: none"> Assurez-vous que JVC MUSIC PLAY APP est installé sur le périphérique Android. (➔ 5) Reconnectez le périphérique Android et sélectionnez le mode de commande approprié. (➔ 6) Si cela ne résout pas le problème, c'est que le périphérique Android connecté ne prend pas en charge [AUTO MODE]. (➔ 12)
"NO DEVICE" ou "READING" clignote sur.	<ul style="list-style-type: none"> Désactivez les options développeur sur le périphérique Android. Reconnectez le périphérique Android. Si cela ne résout pas le problème, c'est que le périphérique Android connecté ne prend pas en charge [AUTO MODE]. (➔ 12)
La lecture est intermittente ou le son saute.	Désactivez le mode d'économie d'énergie sur le périphérique Android.
"CANNOT PLAY"	<ul style="list-style-type: none"> Assurez-vous que le périphérique Android contient des fichiers audio compatibles. Reconnectez le périphérique Android. Redémarrez le périphérique Android.

ANDROID

Si vous avez toujours des problème, réinitialisez l'appareil. (➔ 3)

▲ Avertissement

- L'appareil peut uniquement être utilisé avec une alimentation de 12 V CC, à masse négative.
- Déconnectez la borne négative de la batterie avant le câblage et le montage.
- Ne connectez pas le fil de batterie (jaune) et le fil d'allumage (rouge) au châssis de la voiture ou au fil de masse (noir) pour éviter les courts-circuits.
- Isolez les fils non connectés avec du ruban adhésif pour éviter les courts-circuits.
- Assurez-vous de raccorder de nouveau la mise à la masse de cet appareil au châssis de la voiture après l'installation.

▲ Précautions

- Pour des raisons de sécurité, laissez le travail de câblage et de montage des professionnels. Consultez votre revendeur autoradio.
- Installez cet appareil dans la console de votre véhicule. Ne touchez pas les parties métalliques de cet appareil pendant ou juste après son utilisation. Les parties métalliques, comme le dissipateur de chaleur et le boîtier, deviennent chaudes.
- Ne connectez pas les fils ⊖ des enceintes au châssis de la voiture, au fil de masse (noir) ou en parallèle.
- Connectez des enceintes avec une puissance maximum de plus de 50 W. Si la puissance maximum des enceintes est inférieure à 50 W, changez le réglage [AMP GAIN] pour éviter d'endommager les enceintes. (➔ 10)
- Montez l'appareil avec un angle de moins de 30°.
- Si le faisceau de fils de votre véhicule ne possède pas de borne d'allumage, connectez le fil d'allumage (rouge) à la borne du boîtier de fusible de votre véhicule qui offre une alimentation de 12 V CC et qui se met en et hors service avec la clé de contact.
- Gardez tous les câbles à l'écart des dissipateurs thermiques.
- Après avoir installé l'appareil, vérifiez si les lampes de frein, les indicateurs, les clignotants, etc. de la voiture fonctionnent correctement.
- Si un fusible saute, assurez-vous d'abord que les câbles ne touchent pas le châssis de la voiture puis remplacez le vieux fusible par un nouveau de même valeur.

Procédure de base

- Retirez la clé de contact, puis déconnectez la borne ⊖ de la batterie de la voiture.
- Connectez les fils correctement.
Reportez-vous à Connexions. (➔ 16)
- Installez l'appareil dans votre voiture.
Reportez-vous à Installation de l'appareil (montage encastré). (➔ 15)
- Connectez la borne ⊖ de la batterie de la voiture.
- Réinitialisez l'appareil. (➔ 3)

Installation de l'appareil (montage encastré)

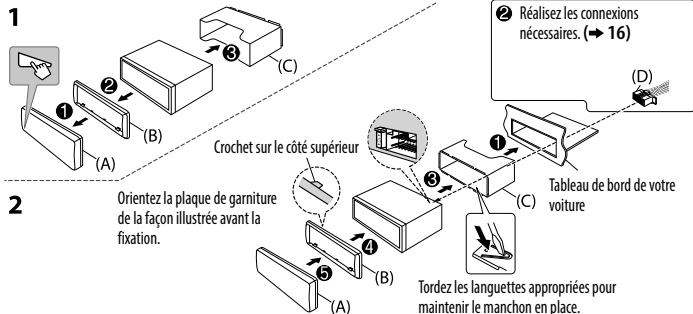

Lors d'une installation sans manchon de montage

- Retirez le manchon de montage et la plaque d'assemblage de l'appareil.
- Alignez les entailles de l'appareil (des deux côtés) avec le support de montage du véhicule et fixez l'appareil avec les vis (en vente dans le commerce).

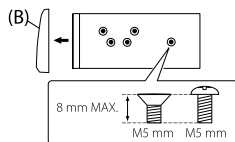

▲ N'utiliser que les vis spécifiés. L'utilisation de vis incorrects peut endommager l'appareil.

Comment retirer l'appareil

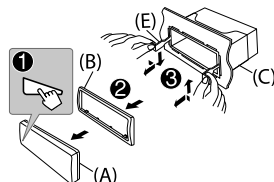

Liste des pièces pour l'installation

(A) Façade

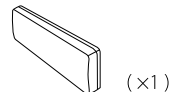

(B) Plaque d'assemblage

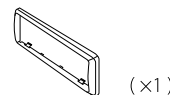

(C) Manchon de montage

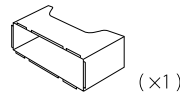

(D) Faisceau de fils

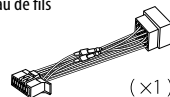

(E) Clé d'extraction



INSTALLATION/RACCORDEMENT

Connexions

Lors de la connexion à un amplificateur extérieur, connectez son fil de masse au châssis de la voiture pour éviter d'endommager l'appareil.

Connexion des connecteurs ISO sur certaines voitures VW/Audi ou Opel (Vauxhall)

Vous aurez peut-être besoin de modifier le câblage du faisceau de fils fourni comme montré sur l'illustration ci-dessous.

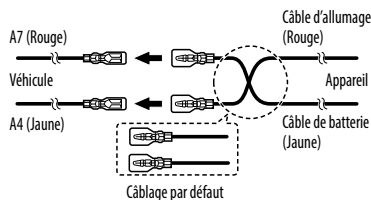

Si votre voiture ne possède pas de prise ISO

Nous recommandons d'installer l'appareil en utilisant un harnais de câblage en vente dans le commerce recommandé spécifiquement pour votre voiture et, pour votre sécurité, de laisser ce travail à des professionnels. Consultez votre revendeur autoradi.

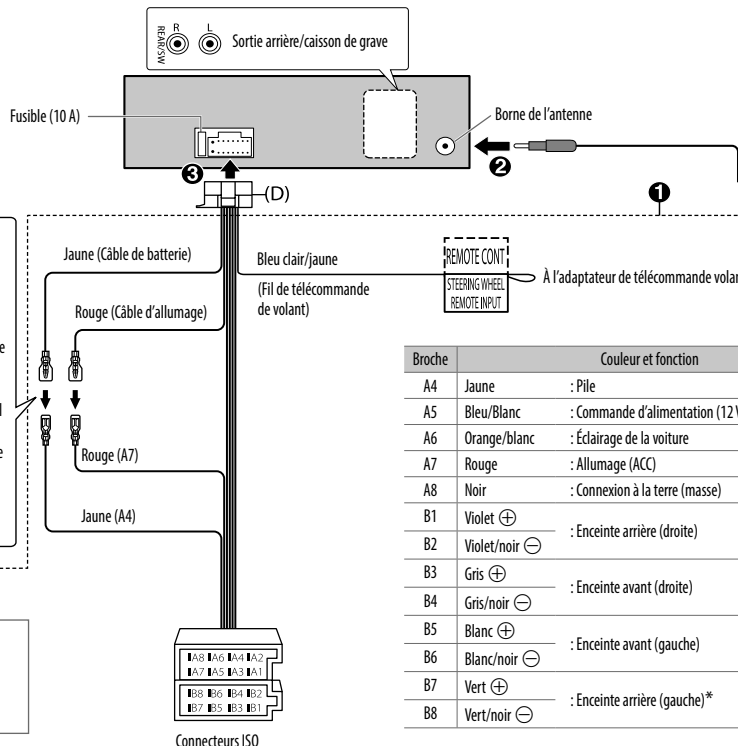

Broche	Couleur et fonction
A4	Jaune : Pile
A5	Bleu/Blanc : Commande d'alimentation (12 V \approx 350 mA)
A6	Orange/blanc : Éclairage de la voiture
A7	Rouge : Allumage (ACC)
A8	Noir : Connexion à la terre (masse)
B1	Violet \oplus
B2	Violet/noir \ominus : Enceinte arrière (droite)
B3	Gris \oplus
B4	Gris/noir \ominus : Enceinte avant (droite)
B5	Blanc \oplus
B6	Blanc/noir \ominus : Enceinte avant (gauche)
B7	Vert \oplus
B8	Vert/noir \ominus : Enceinte arrière (gauche)*

* Vous pouvez aussi connecter directement un caisson de grave sans amplificateur de caisson de grave extérieur. Pour les réglages, ➔ 10.

SPÉCIFICATIONS

Sujet à changement sans notification.

Tuner	FM	Plage de fréquences	87,5 MHz — 108,0 MHz (pas de 50 kHz)
		Sensibilité utilisable (S/B = 26 dB)	0,71 μ V/75 Ω (8,2 dBf)
		Seuil de sensibilité (DIN S/N = 46 dB)	2,0 μ V/75 Ω
		Réponse en fréquence (± 3 dB)	30 Hz — 15 kHz
		Taux de Signal/Bruit (MONO)	64 dB
		Séparation stéréo (1 kHz)	40 dB
AM (PO)	Plage de fréquences	531 kHz — 1 611 kHz (pas de 9 kHz)	
	Sensibilité utilisable (S/B = 20 dB)	28,2 μ V (29 dB μ)	
AM (GO)	Plage de fréquences	153 kHz — 279 kHz (pas de 9 kHz)	
	Sensibilité utilisable (S/B = 20 dB)	50 μ V (33,9 dB μ)	
USB	Standard USB	USB 1.1, USB 2.0 (Vitesse maximale)	
	Périphériques compatibles	À mémoire de grande capacité	
	Système de fichiers	FAT12/16/32	
	Courant d'alimentation maximum	CC 5 V \equiv 1 A	
	Convertisseur D/A	24 Bit	
	Réponse en fréquence (± 1 dB)	20 Hz — 20 kHz	
	Taux de Signal/Bruit (1 kHz)	105 dB	
	Gamme dynamique	88 dB	
	Séparation des canaux	90 dB	
	Décodage MP3	Compatible avec le format MPEG-1/2 Audio Layer-3	
	Décodeur WMA	Compatible Windows Media Audio	
	Décodeur WAV	Format audio de forme d'onde RIFF (PCM linéaire uniquement)	
	Décodeur FLAC	Fichiers FLAC	

Auxiliaire	Réponse en fréquence (± 3 dB)	20 Hz — 20 kHz
	Tension maximum d'entrée	1 000 mV
	Impédance d'entrée	30 k Ω
Audio	Puissance de sortie maximum	50 W \times 4 ou 50 W \times 2 + 50 W \times 1 (Caisson de grave = 4 Ω)
	Pleine Puissance de Largeur de Bande (avec moins de 1% DHT)	22 W \times 4
	Impédance d'enceinte	4 Ω — 8 Ω
	Niveau de préamplification/charge (USB)	2 500 mV/10 k Ω en charge
	Impédance du préamplificateur	\leq 600 Ω
Généralités	Tension de fonctionnement (10,5 V — 16 V admissible)	14,4 V
	Consommation de courant maximale	10 A
	Gamme de température de fonctionnement	-10°C — +60°C
	Dimensions d'installation (L \times H \times P)	182 mm \times 53 mm \times 114 mm
	Poids net (y compris la plaque d'assemblage et le manchon de montage)	0,6 kg

INHALT

VOR DER INBETRIEBNAHME	2
GRUNDLAGEN	3
ERSTE SCHRITTE	4
1 Brechen Sie die Demonstration ab	
2 Stellen Sie die Uhrzeit und das Datum ein	
3 Einstellen der grundlegenden Einstellungen	
USB/iPod/ANDROID	5
RADIO	7
AUX	8
AUDIOEINSTELLUNGEN	9
DISPLAY-EINSTELLUNGEN	11
ZUR BEZUGNAHME	12
Wartung	
Weitere Informationen	
FEHLERSUCHE	13
EINBAU/ANSCHLUSS	14
TECHNISCHE DATEN	17

VOR DER INBETRIEBNAHME

WICHTIG

- Um richtige Verwendung sicherzustellen, lesen Sie die Bedienungsanleitung vor der Verwendung des Produkts sorgfältig durch. Es ist besonders wichtig, dass Sie die als Warnung und Vorsicht gekennzeichneten Hinweise in dieser Anleitung lesen und beachten.
- Bitte bewahren Sie die Anleitung an sicherer Stelle und griffbereit zum Nachschlagen auf.

▲ Warnung

Bedienen Sie keine Funktion, die Ihre Aufmerksamkeit vom Straßenverkehr ablenkt.

▲ Vorsicht

Lautstärkeeinstellung:

- Stellen Sie die Lautstärke so ein, dass Sie immer noch Geräusche von außerhalb des Fahrzeugs hören können, um Unfälle zu vermeiden.
- Senken Sie die Lautstärke vor dem Abspielen digitaler Tonquellen, um Beschädigung der Lautsprecher durch plötzliche Tonspitzen zu vermeiden.

Allgemeines:

- Vermeiden Sie Verwendung des externen Geräts, wenn dieses das sichere Fahren behindern kann.
- Stellen Sie sicher, dass alle wichtigen Daten gesichert sind. Wir übernehmen keine Haftung für jeglichen Verlust aufgenommener Daten.
- Stellen Sie sicher, dass keine Metallgegenstände (wie etwa Münzen oder Werkzeuge) ins Innere des Geräts gelangen und Kurzschlüsse verursachen.

Wie Sie diese Anleitung lesen

- Die Bedienung wird im Wesentlichen anhand der Tasten auf der Frontblende des of **KD-X241** erläutert.
- Englischsprachige Anzeigen werden zur Erklärung verwendet. Sie können die Anzeigesprache im Menü wählen. (→ 4)
- [XX] zeigt die gewählten Punkte an.
- (→ XX) zeigt an, dass Bezugsinformationen auf der angegebenen Seitennummer vorhanden sind.

GRUNDLAGEN

Frontblende

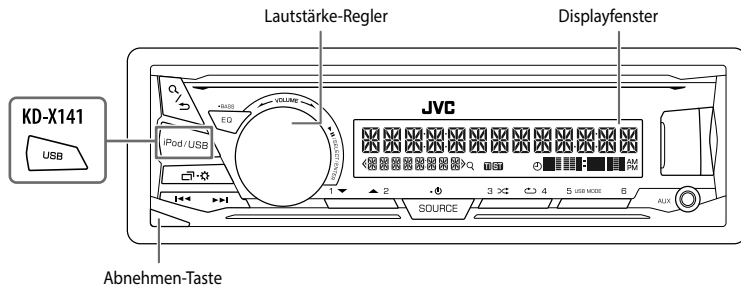

Anbringen

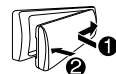

Abnehmen

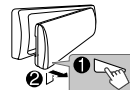

Rücksetzen

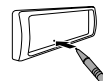

Ihre aktuellen Voreinstellungen werden gelöscht, mit Ausnahme gespeicherter Radiosender.

Zum	Auf der Frontblende
Einschalten	Drücken Sie SOURCE -. • Zum Ausschalten halten Sie die Taste gedrückt.
Einstellen der Lautstärke	Drehen Sie den Lautstärke-Regler. Drücken Sie den Lautstärke-Regler zum Stummschalten des Tons oder zum Pausieren der Wiedergabe. • Zum Abbrechen drücken Sie die Taste erneut.
Quelle auswählen	• Drücken Sie SOURCE - wiederholt. • Drücken Sie SOURCE -, und drehen Sie dann den Lautstärke-Regler innerhalb von 2 Sekunden.
Ändern der Display-Information	Drücken Sie wiederholt. (➔ 13)

ERSTE SCHRITTE

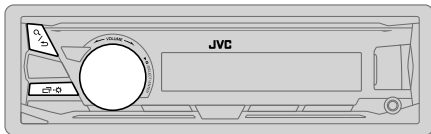

1 Brechen Sie die Demonstration ab

Wenn Sie die Stromversorgung einschalten (nach dem Rücksetzen des Geräts), erscheint folgende Anzeige im Display: "CANCEL DEMO" → "PRESS" → "VOLUME KNOB"

- 1 Drücken Sie den Lautstärke-Regler.
[YES] ist für das ursprüngliche Setup gewählt.
- 2 Drücken Sie den Lautstärke-Regler erneut.
"DEMO OFF" erscheint.

2 Stellen Sie die Uhrzeit und das Datum ein

- 1 Halten Sie gedrückt.
- 2 Drehen Sie den Lautstärke-Regler zum Wählen von [CLOCK], und drücken Sie dann den Regler.

Zum Einstellen der Uhr

- 3 Drehen Sie den Lautstärke-Regler zum Wählen von [CLOCK ADJUST], und drücken Sie dann den Regler.
- 4 Drehen Sie den Lautstärke-Regler, um die Einstellungen vorzunehmen, und drücken Sie dann den Regler.
Stunde → Minute
- 5 Drehen Sie den Lautstärke-Regler zum Wählen von [CLOCK FORMAT], und drücken Sie dann den Regler.
- 6 Drehen Sie den Lautstärke-Regler zum Wählen von [12H] oder [24H], und drücken Sie dann den Regler.

Zum Einstellen des Datums

- 7 Drehen Sie den Lautstärke-Regler zum Wählen von [DATE SET], und drücken Sie dann den Regler.
- 8 Drehen Sie den Lautstärke-Regler, um die Einstellungen vorzunehmen, und drücken Sie dann den Regler.
Tag → Monat → Jahr
- 9 Drücken Sie zum Beenden.

Zum Zurückschalten zum vorherigen Einstellelement drücken Sie .

4 DEUTSCH

3 Einstellen der grundlegenden Einstellungen

- 1 Halten Sie gedrückt.
- 2 Drehen Sie den Lautstärke-Regler, um einen Gegenstand zu treffen (siehe folgende Tabelle), und drücken Sie dann den Regler.
- 3 Wiederholen Sie Schritt 2, bis der gewünschte Gegenstand gewählt oder aktiviert ist.
- 4 Drücken Sie zum Beenden.

Zum Zurückschalten zum vorherigen Einstellelement drücken Sie .

Standard: **XX**

SYSTEM

KEY BEEP **ON:** Aktiviert den Tastenberührungston. ; **OFF:** Deaktiviert.

SOURCE SELECT

AM SRC* **ON:** Aktiviert Sie AM in der Quellenwahl. ; **OFF:** Deaktiviert. (→ 7)

BUILT-IN AUX* **ON:** Aktiviert Sie AUX in der Quellenwahl. ; **OFF:** Deaktiviert. (→ 8)

F/W UPDATE

UPDATE SYSTEM

F/W UP xxxxx **YES:** Startet die Aktualisierung der Firmware. ; **NO:** Hebt auf (Aktualisierung wird nicht ausgeführt).
Einzelheiten darüber, wie Sie die Firmware aktualisieren können, siehe:
<<http://www.jvc.net/cs/car/>>.

CLOCK

TIME SYNC **ON:** Die Uhrzeit wird automatisch mit den Uhrzeit-Daten (CT) im -Daten (Uhrzeit) im FM (UKW) Radio Data System eingestellt. ; **OFF:** Hebt auf.

CLOCK DISPLAY **ON:** Die Uhrzeit wird im Display angezeigt, auch wenn das Gerät ausgeschaltet wird. ; **OFF:** Hebt auf.

ENGLISH

РУССКИЙ Wählen Sie die Anzeigesprache für das Menü und die Musik-Information, wo zutreffend.
Als Standard ist **ENGLISH** ausgewählt.

ESPAÑOL

* Nicht angezeigt, wenn die entsprechende Quelle gewählt ist.

USB/iPod/ANDROID

Starten Sie die Wiedergabe

Die Quelle schaltet automatisch um, und die Wiedergabe startet.

USB-Eingangsterminal

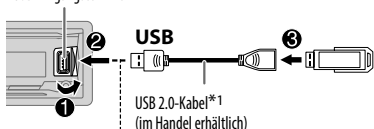

USB
USB 2.0-Kabel*1
(im Handel erhaltlich)

iPod/iPhone

Zubehor beim
iPod/iPhone*1

ANDROID*2

Micro-USB 2.0-Kabel*1
(im Handel erhaltlich)

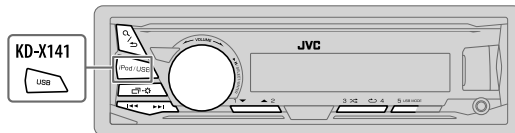

Wahlbare Quellen:

KD-X241: USB/iPod/ANDROID

KD-X141: USB/ANDROID

• Zum direkten Wahlen der USB/iPod/ANDROID-Quelle drucken Sie **iPod/USB** oder **USB**.

Zum	Auf der Frontblende
Vorspulen/Ruckspulen*3	Halten Sie ◀◀ / ▶▶ gedruckt.
Auswahlen einer Datei	Drucken Sie ◀◀ / ▶▶ .
Auswahlen eines Ordners*4	Drucken Sie 2 ▲ / 1 ▼ .
Wiederholte Wiedergabe*5	Drucken Sie 4 ↻ wiederholt. TRACK REPEAT/FOLDER REPEAT/ALL REPEAT : MP3/WMA/WAV/FLAC-Datei ONE REPEAT/ALL REPEAT/REPEAT OFF : iPod oder ANDROID
Zufallswiedergabe*5	Drucken Sie 3 ↺ wiederholt. FOLDER RANDOM/ALL RANDOM/RANDOM OFF : MP3/WMA/WAV/FLAC-Datei SONG RANDOM/ALL RANDOM/RANDOM OFF : iPod oder ANDROID

*1 Lassen Sie bei Nichtgebrauch nicht das Kabel im Auto liegen.

*2 Wenn ein Android-Gerat angeschlossen wird, wird "Press [VIEW] to install JVC MUSIC PLAY APP" angezeigt. Gehen Sie zur Installation der Anwendung gema den Anweisungen vor. Sie konnen auch vor dem Verbinden die neueste Version der JVC MUSIC PLAY-Anwendung auf Ihrem Android-Gerat installieren. Fur die neueste Information besuchen Sie <<http://www.jvc.net/cs/cat/>>.

*3 Bei ANDROID: Trifft nur zu, wenn **[AUTO MODE]** gewahlt ist. (→ 6)

*4 Nur fur MP3/WMA/WAV/FLAC-Dateien. Dies funktioniert nicht bei iPod/ANDROID.

*5 Bei iPod/ANDROID: Trifft nur zu, wenn **[HEAD MODE]/[AUTO MODE]** gewahlt ist. (→ 6)

Wählen Sie den Steuermodus

Während iPod als Quelle gewählt ist, drücken Sie **5 USB MODE** wiederholt.

HEAD MODE: Steuern Sie den iPod von dieser Einheit.

IPHONE MODE: Steuern Sie den iPod mit dem iPod selber. Sie können aber weiterhin Wiedergabe/Pause oder Datei-Überspringen von dieser Einheit steuern.

Während ANDROID als Quelle gewählt ist, drücken Sie **5 USB MODE** wiederholt.

AUTO MODE: Steuern Sie das Android-Gerät von dieser Einheit über die im Android-Gerät installierte Anwendung JVC MUSIC PLAY.

AUDIO MODE: Steuern Sie das Android-Gerät vom Android-Gerät selber über andere im Android-Gerät installierte Media-Player-Anwendungen. Sie können aber weiterhin Wiedergabe/Pause oder Datei-Überspringen von dieser Einheit steuern.

Wählen Sie das Musiklaufwerk

Während USB als Quelle gewählt ist, drücken Sie **5 USB MODE** wiederholt.

Im folgenden Laufwerk gespeicherte Titel werden abgespielt.

- Wählen Sie internen oder externen Speicher für ein Smartphone (Massenspeicherklasse).
- Gewähltes Laufwerk bei Gerät mit mehreren Laufwerken.

Auswählen einer Datei aus einem Ordner/einer Liste

Beim iPod/ANDROID nur gültig, wenn [HEAD MODE]/[AUTO MODE] gewählt ist.

- 1 Drücken Sie **Q/↵**.
- 2 Drehen Sie den Lautstärke-Regler zum Wählen eines Ordners/einer Liste, und drücken Sie dann den Regler.
- 3 Drehen Sie den Lautstärke-Regler zum Wählen einer Datei, und drücken Sie dann den Regler.

Schnellsuche (gilt nur für USB und ANDROID-Quelle)

Wenn Sie viele Dateien haben, können Sie diese schnell durchsuchen.

Drehen Sie den Lautstärke-Regler schnell, um die Liste schnell zu durchsuchen

Alphabetische Suche (gilt nur für iPod und ANDROID-Quelle)

Sie können eine Datei anhand des Anfangsbuchstabens suchen.

Für iPod-Quelle

Drücken Sie **2 ▲ / 1 ▼** oder drehen Sie den Lautstärke-Regler schnell, um das gewünschte Zeichen (A bis Z, 0 bis 9, OTHERS) zu wählen.

- Wählen Sie "OTHERS", wenn das erste Zeichen nicht A bis Z, 0 bis 9 ist.

Für ANDROID-Quelle

- 1 Drücken Sie **2 ▲ / 1 ▼**, um auf Zeichensuche zu schalten.
- 2 Drehen Sie den Lautstärke-Regler zum Wählen des gewünschten Buchstabens.

^A^ : Großbuchstaben (A bis Z)

A : Kleinbuchstaben (a bis z)

-0- : Zahlen (0 bis 9)

-OTHERS- : Andere Zeichen als die Buchstaben A bis Z oder die Zahlen 0 bis 9

- 3 Drücken Sie den Lautstärke-Regler zum Starten der Suche.

- Zum Zurückschalten zum vorherigen Einstellelement drücken Sie **Q/↵**.
- Zum Abbrechen halten Sie **Q/↵** gedrückt.

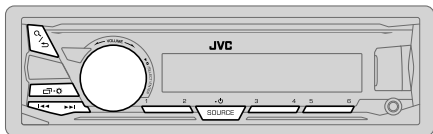

“ST” leuchtet auf, wenn eine UKW-Stereosendung mit ausreichender Signalstärke empfangen wird.

Suche nach einem Sender

- 1 Drücken Sie **SOURCE**- wiederholt, um FM (UKW) oder AM zu wählen.
- 2 Drücken Sie , um einen Sender automatisch zu suchen.
(oder)
Halten Sie gedrückt, bis “M” blinkt, und drücken Sie die Taste dann wiederholt, um einen Sender manuell zu suchen.

Einstellungen im Speicher

Sie können bis zu 18 Sender für FM (UKW) und 6 Sender für AM speichern.

Speichern eines Senders

Während des Hörens eines Senders....

Halten Sie eine der Zifferntasten (1 bis 6) gedrückt.

- (oder)
- 1 Halten Sie den Lautstärke-Regler gedrückt, bis “PRESET MODE” blinkt.
 - 2 Drehen Sie den Lautstärke-Regler zum Wählen einer Festsendernummer, und drücken Sie dann den Regler.
Die Festsendernummer blinkt, und “MEMORY” erscheint.

Wählen Sie einen gespeicherten Sender aus

Drücken Sie eine der Zifferntasten (1 bis 6).

- (oder)
- 1 Drücken Sie .
 - 2 Drehen Sie den Lautstärke-Regler zum Wählen einer Festsendernummer, und drücken Sie dann den Regler.

Andere Einstellungen

- 1 Halten Sie gedrückt.
- 2 Drehen Sie den Lautstärke-Regler, um einen Gegenstand zu treffen (siehe folgende Tabelle), und drücken Sie dann den Regler.
- 3 Wiederholen Sie Schritt 2, bis der gewünschte Gegenstand gewählt/aktiviert ist, oder folgen Sie den Anweisungen auf dem gewählten Gegenstand.
- 4 Drücken Sie zum Beenden.

Zum Zurückschalten zum vorherigen Einstellelement drücken Sie .

Standard: **XX**

TUNER SETTING

RADIO TIMER	Schaltet das Radio zu einer spezifischen Zeit ein, ungeachtet der aktuellen Quelle. <ol style="list-style-type: none"> 1 ONCE/DAILY/WEEKLY/OFF: Wählen Sie, wie oft der Timer eingeschaltet wird. 2 FM/AM: Wählen Sie das Frequenzband. 3 01 bis 18 (für FM)/ 01 bis 06 (für AM): Wählen Sie den Festsender. 4 Stellen Sie den Tag^{*1} und die Zeit der Aktivierung ein. “” leuchtet auf, wenn der Vorgang fertig ist. <p>Radio Timer wird in den folgenden Fällen nicht aktiviert.</p> <ul style="list-style-type: none"> • Das Gerät ist ausgeschaltet. • [OFF] ist für [AM SRC] in [SOURCE SELECT] gewählt, nachdem Radio Timer für AM gewählt wurde. (→ 4)
--------------------	---

SSM	SSM 01–06/SSM 07–12/SSM 13–18 : Automatische Voreinstellung von bis zu 18 Sendern für FM (UKW). “SSM” hört zu blinken auf, wenn die ersten 6 Sender gespeichert sind. Wählen Sie SSM 07–12/SSM 13–18 zum Speichern der folgenden 12 Sender.
------------	---

^{*1} Nur wählbar, wenn **[ONCE]** oder **[WEEKLY]** in Schritt 1 gewählt wurde.

RADIO

LOCAL SEEK	ON: Sucht nur FM (UKW)-Sender mit gutem Empfang. ; OFF: Hebt auf. • Die vorgenommenen Einstellungen gelten nur für die gewählte Quelle/den gewählten Sender. Wenn Sie die Quelle/den Sender gewechselt haben, müssen Sie die Einstellungen erneut vornehmen.
IF BAND	AUTO: Steigert die Tuner-Empfindlichkeit, um Störgeräusche von benachbarten FM (UKW)-Sendern zu verringern. (Stereo-Effekt kann verlorengehen). ; WIDE: Ist Interferenz von benachbarten FM (UKW)-Sendern ausgesetzt, aber die Klangqualität wird nicht verringert, und der Stereoeffekt wird bewahrt.
MONO SET	ON: Verbessert den FM (UKW)-Empfang, aber der Stereoeffekt geht verloren. ; OFF: Hebt auf.
NEWS SET*²	ON: Das Gerät schaltet kurzzeitig auf das Nachrichtenprogramm, falls verfügbar. ; OFF: Hebt auf.
REGIONAL*²	ON: Schaltet auf einen anderen Sender in der spezifischen Region nur mit der "AF"-Steuerung. ; OFF: Hebt auf.
AF SET*²	ON: Sucht automatisch einen anderen Sender auf, der das gleiche Programm im gleichen Radio Data System-Netzwerk sendet und einen besseren Empfang aufweist, falls der aktuelle Empfang schlecht ist. ; OFF: Hebt auf.
TI*²	ON: Erlaubt es, das Gerät kurzzeitig auf Verkehrsinformation schalten, wenn verfügbar ("TI" leuchtet auf). ; OFF: Hebt auf.
PTY SEARCH*²	Wählen Sie einen PTY-Code (siehe unten). Wenn ein Sender eine Sendung mit dem PTY-Code ausstrahlt, den Sie gewählt haben, wird dieser Sender eingestellt.

*² Nur für FM (UKW)-Quelle.

PTY-Code

NEWS, AFFAIRS, INFO, SPORT, EDUCATE, DRAMA, CULTURE, SCIENCE, VARIED, POP M (Musik), ROCK M (Musik), EASY M (Musik), LIGHT M (Musik), CLASSICS, OTHER M (Musik), WEATHER, FINANCE, CHILDREN, SOCIAL, RELIGION, PHONE IN, TRAVEL, LEISURE, JAZZ, COUNTRY, NATION M (Musik), OLDIES, FOLK M (Musik), DOCUMENT

AUX

Verwendung eines tragbaren Audioplayers

1 Schließen Sie einen tragbaren Audioplayer (im Handel erhältlich) an.

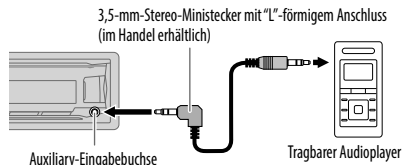

2 Wählen Sie [ON] für [BUILT-IN AUX] in [SOURCE SELECT]. (→ 4)

3 Drücken Sie **SOURCE**- wiederholt zum Wählen von AUX.

4 Schalten Sie den tragbaren Audioplayer ein und starten Sie die Wiedergabe.



Verwenden Sie einen 3-adrigen Stereo-Minstecker für optimale Audioausgabe.

AUDIOEINSTELLUNGEN

Standard: **XX**

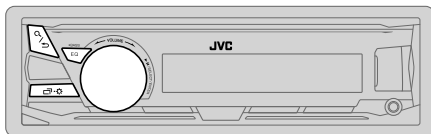

Wählen Sie einen Vorwahl-Equalizer

Drücken Sie **EQ-BASS** wiederholt.
(oder)

Drücken Sie **EQ-BASS**, und drehen Sie dann den Lautstärke-Regler innerhalb von 5 Sekunden.

Vorwahl-Equalizer:

FLAT (Standard), DRVN 3, DRVN 2, DRVN 1, HARD ROCK, HIP HOP, JAZZ, POP, R&B, TALK, USER, VOCAL BOOST, BASS BOOST, CLASSICAL, DANCE

Speichern Ihre eigenen Klangeinstellungen

- 1 Halten Sie **EQ-BASS** gedrückt, um auf EASY EQ-Suche zu schalten.
- 2 Drehen Sie den Lautstärke-Regler zum Wählen eines Gegenstands, und drücken Sie dann den Regler.
Siehe [EASY EQ] bezüglich der Einstellung, und das Ergebnis wird unter [USER] gespeichert.

- Zum Zurückschalten zum vorherigen Einstellelement drücken Sie **Q/▷**.
- Zum Beenden drücken Sie **EQ-BASS**.

Andere Einstellungen

- 1 Halten Sie **EQ-BASS** gedrückt.
- 2 Drehen Sie den Lautstärke-Regler, um einen Gegenstand zu treffen (siehe folgende Tabelle), und drücken Sie dann den Regler.
- 3 Wiederholen Sie Schritt 2, bis der gewünschte Gegenstand gewählt/aktiviert ist, oder folgen Sie den Anweisungen auf dem gewählten Gegenstand.
- 4 Drücken Sie **EQ-BASS** zum Beenden.

Zum Zurückschalten zum vorherigen Einstellelement drücken Sie **Q/▷**.

EQ SETTING

PRESET EQ

Wählt einen Vorwahl-Equalizer, der für das Musikgenre geeignet ist.

- Wählen Sie [USER], um die in [EASY EQ] oder [PRO EQ] vorgenommenen Einstellungen zu verwenden.

FLAT/DRVN 3/DRVN 2/DRVN 1/HARD ROCK/HIP HOP/JAZZ/POP/R&B/TALK/USER/VOCAL BOOST/BASS BOOST/CLASSICAL/DANCE

EASY EQ

Justieren Ihre eigenen Klangeinstellungen.

- Diese Einstellungen werden unter [USER] gespeichert.
- Die vorgenommenen Einstellungen können die aktuellen Einstellungen von [PRO EQ] beeinflussen.

SUB.W SP*1*2:	00 bis +06	(Standard: 03)
SUB.W*1*3:	-08 bis +08	00
BASS:	LVL-06 bis LVL+06	LVL 00
MID:	LVL-06 bis LVL+06	LVL 00
TRE:	LVL-06 bis LVL+06	LVL 00

PRO EQ

1 BASS/MIDDLE/TREBLE: Wählen Sie einen Klangton.

2 Stellen Sie die Klangelemente des gewählten Klangtons ein.

- Diese Einstellungen werden unter [USER] gespeichert.
- Die vorgenommenen Einstellungen können die aktuellen Einstellungen von [EASY EQ] beeinflussen.

BASS	Frequenz:	60HZ/80HZ/100HZ/200HZ	(Standard: 80HZ)
	Pegel:	LVL-06 bis LVL+06	LVL 00
	Q:	Q1.0/Q1.25/Q1.5/Q2.0	Q1.0
MIDDLE	Frequenz:	0.5KHZ/1.0KHZ/1.5KHZ/2.5KHZ	(Standard: 1.0KHZ)
	Pegel:	LVL-06 bis LVL+06	LVL 00
	Q:	Q0.75/Q1.0/Q1.25	Q1.25
TREBLE	Frequenz:	10.0KHZ/12.5KHZ/15.0KHZ/17.5KHZ	(Standard: 10.0KHZ)
	Pegel:	LVL-06 bis LVL+06	LVL 00
	Q:	Q FIX	Q FIX

AUDIO CONTROL

BASS BOOST LEVEL +01 bis LEVEL +05 (LEVEL +01): Wählt Ihren bevorzugten Bass-Boost-Pegel.;
OFF: Hebt auf.

*1, *2, *3: (➔ 10)

AUDIOEINSTELLUNGEN

LOUDNESS	LEVEL 01/LEVEL 02: Verstärkt niedrige oder hohe Frequenzen, um eine gute Klangwirkung auch bei niedriger Lautstärke zu erhalten.; OFF: Hebt auf.
SUB.W LEVEL*1	SPK-OUT*2 SUB.W 00 bis SUB.W +06 (SUB.W +03): Stellt den Ausgangspegel des über Lautsprecherleitung angeschlossenen Subwoofers ein. (➔ 16) PRE-OUT*3 SUB.W -08 bis SUB.W +08 (SUB.W 00): Stellt den Ausgangspegel des an die Line-Out-Anschlüsse (REAR/SW) über einen externen Verstärker angeschlossenen Subwoofers ein. (➔ 16)
SUBWOOFER SET*3	ON: Schaltet den Subwoofer-Ausgang ein.; OFF: Hebt auf.
SUBWOOFER LPF*1	FRQ THROUGH: Alle Signale werden zum Subwoofer gesendet; FRQ 55HZ/FRQ 85HZ/FRQ 120HZ: Audiosignale mit niedrigeren Frequenzen als 55 Hz/85 Hz/120 Hz werden zum Subwoofer geleitet.
SUB.W PHASE*1*4	REVERSE (180°)/NORMAL (0°): Wählt die Phase des Subwoofer-Ausgangs so, dass sie dem Lautsprecher-Ausgang für optimale Leistung entspricht.
FADER	POSITION R06 bis POSITION F06 (POSITION 00): Stellen Sie die Ausgangsbalance zwischen vorderen und hinteren Lautsprechern ein.
BALANCE*5	POSITION L06 bis POSITION R06 (POSITION 00): Stellen Sie die Ausgangsbalance zwischen linken und rechten Lautsprechern ein.
VOLUME ADJUST	LEVEL -15 bis LEVEL +06 (LEVEL 00): Nehmen Sie die Vorwahl des anfänglichen Lautstärkepegels für jede Quelle (in Bezug auf den FM (UKW)-Lautstärkepegel) vor. Vor der Einstellung wählen Sie eine anzupassende Quelle aus. ("VOL ADJ FIX" erscheint im Display, wenn FM (UKW) gewählt ist.)
AMP GAIN	LOW POWER: Beschränkt den maximalen Lautstärkepegel auf 25. (Wählen Sie dies, wenn die Maximalleistung jedes Lautsprechers weniger als 50 W beträgt, um Schäden an den Lautsprechern zu verhindern).; HIGH POWER: Der maximale Lautstärkepegel ist 35.

*1 Wird nur angezeigt, wenn [SUBWOOFER SET] auf [ON] gestellt ist.

*2 Wird nur angezeigt, wenn [SPK/PRE OUT] auf [SUB.W/SUB.W] gestellt ist.

*3 Wird nur angezeigt, wenn [SPK/PRE OUT] auf [REAR/SUB.W] oder [SUB.W/SUB.W] gestellt ist.

*4 Nur wählbar, wenn eine andere Einstellung als [FRQ THROUGH] für [SUBWOOFER LPF] gewählt ist.

*5 Die Einstellung kann nicht den Subwoofer-Ausgang beeinflussen.

D.T.EXPANDER **ON:** Erzeugt realistischen Klang, indem die Hochfrequenzkomponenten kompensiert und die Anstiegszeit der Wellenform, die bei der Audiodaten-Kompression verloren gehen, wiederhergestellt werden.; **OFF:** Hebt auf.

SPK/PRE OUT Wählen Sie je nach der Art des Lautsprecheranschlusses die geeignete Einstellung, um den gewünschten Ausgang zu erhalten. (➔ **Lautsprecher-Ausgangseinstellungen**)

Lautsprecher-Ausgangseinstellungen

Wählen Sie die Ausgangseinstellung für die Lautsprecher [SPK/PRE OUT], basierend auf der Art des Lautsprecheranschlusses.

■ Anschluss über Line-Out-Buchsen

Für Verbindungen über einen externen Verstärker. (➔ 16)

Einstellung auf [SPK/PRE OUT]	Audiosignal über Line-Out-Anschluss	
	REAR/SW	
REAR/REAR	Hinterer Lautsprecherausgang	
REAR/SUB.W (Standard)	Subwoofer-Ausgang	
SUB.W/SUB.W	Subwoofer-Ausgang	

■ Anschluss über Lautsprecherkabel

Für Verbindungen ohne externen Verstärker. Mit diesen Einstellungen können Sie aber auch den Subwoofer-Ausgang genießen. (➔ 16)

Einstellung auf [SPK/PRE OUT]	Audiosignal über hintere Lautsprecherleitung	
	L (links)	R (rechts)
REAR/REAR	Hinterer Lautsprecherausgang	Hinterer Lautsprecherausgang
REAR/SUB.W	Hinterer Lautsprecherausgang	Hinterer Lautsprecherausgang
SUB.W/SUB.W	Subwoofer-Ausgang	(Stummuschaltung)

Wenn [SUB.W/SUB.W] gewählt ist:

– [FRQ 120HZ] ist in [SUBWOOFER LPF] gewählt, und [FRQ THROUGH] steht nicht zur Verfügung.

– [POSITION R01] ist in [FADER] gewählt, und der Wahlbereich ist [POSITION R06] bis [POSITION 00].

DISPLAY-EINSTELLUNGEN

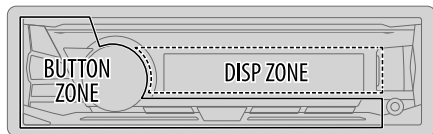

- 1 Halten Sie gedrückt.
- 2 Drehen Sie den Lautstärke-Regler, um einen Gegenstand zu treffen (siehe folgende Tabelle), und drücken Sie dann den Regler.
- 3 Wiederholen Sie Schritt 2, bis der gewünschte Gegenstand gewählt/aktiviert ist, oder folgen Sie den Anweisungen auf dem gewählten Gegenstand.
- 4 Drücken Sie zum Beenden.

Zum Zurückschalten zum vorherigen Einstellelement drücken Sie / .

Standard: **XX**

DISPLAY

DIMMER

Blenden Sie die Beleuchtung ab.

OFF: Die Abblendung ist ausgeschaltet. Die Helligkeit wechselt auf **[DAY]**-Einstellung um.

ON: Die Abblendung ist eingeschaltet. Die Helligkeit wechselt auf **[NIGHT]**-Einstellung um.

(→ **[BRIGHTNESS]**)

DIMMER TIME: Stellen Sie die Anfangs- und Endzeit für die Abblendfunktion ein.

1 Drehen Sie den Lautstärke-Regler zum Einstellen der Einschaltzeit **[ON]**, und drücken Sie dann den Regler.

2 Drehen Sie den Lautstärke-Regler zum Einstellen der Einschaltzeit **[OFF]**, und drücken Sie dann den Regler.

(Standard: **[ON]: 18:00** ; **[OFF]: 6:00**)

DIMMER AUTO: Die Abblendung schaltet automatisch ein und aus, wenn Sie die Autoscheinwerfer ein- oder ausschalten.*1

BRIGHTNESS

Stellen Sie die Helligkeit für Tag und Nacht separat ein.

1 **DAY/NIGHT:** Wählen Sie Tag oder Nacht.

2 Wählen Sie eine Zone.

3 **LEVEL 00** bis **LEVEL 31:** Stellen Sie den Helligkeitspegel ein.

(Standard: **BUTTON ZONE:** **DAY: LEVEL 25** ; **NIGHT: LEVEL 09**
DISP ZONE: **DAY: LEVEL 31** ; **NIGHT: LEVEL 12**)

TEXT SCROLL*2

SCROLL ONCE: Scrollt die Display-Information einmal. ; **SCROLL AUTO:** Wiederholt das Scrollen in 5-Sekunden-Intervallen. ; **SCROLL OFF:** Hebt auf.

*1 Die Steuerleitungsverbindung für Beleuchtung ist erforderlich. (→ 16)

*2 Manche Zeichen oder Symbole werden nicht richtig angezeigt (oder werden ausgeblendet).

ZUR BEZUGNAHME

■ Wartung

Reinigung des Geräts

Wischen Sie die Frontblende mit einem trockenen Silikonlappen oder weichen Lappen sauber.

Reinigung des Steckverbinders

Die Frontblende abnehmen und den Anschluss sanft mit einem Wattetupfer oder Lappen reinigen, wobei darauf geachtet werden muss, die Anschlusskontakte nicht zu beschädigen.



Anschluss (an der Rückseite der Frontblende)

■ Weitere Informationen

Bei: – Neueste Firmware-Aktualisierungen und eine Liste der neuesten kompatiblen Artikel
– Jegliche neuesten Informationen

Besuchen Sie <<http://www.jvc.net/cs/car/>>.

Abspielbare Dateien

- Für detaillierte Information und Hinweise über abspielbare Audiodateien besuchen Sie <<http://www.jvc.net/cs/car/>>.
- Wiedergegebene Audiodateien: MP3 (.mp3), WMA (.wma), WAV (.wav), FLAC (.flac)
- Mögliche Dateisysteme auf USB-Geräten: FAT12, FAT16, FAT32

Auch wenn Audiodateien den oben aufgeführten Standards entsprechen, kann das Abspielen unter Umständen auf Grund von Typ oder Zustand der Medien bzw. Geräte nicht möglich sein.

Wissenswertes über USB-Geräte

- Sie können ein USB-Gerät nicht über einen USB-Hub anschließen.
- Der Anschluss eines Kabels mit einer Gesamtlänge von mehr als 5 m kann eine fehlerhafte Wiedergabe verursachen.
- Diese Einheit kann nicht ein USB-Gerät mit einer anderen Bewertung als 5 V und mehr als 1 A erkennen.

Wissenswertes über iPod/iPhone

Made for

- iPod touch (2nd, 3rd, 4th, 5th und 6th generation)
- iPod classic
- iPod nano (3rd, 4th, 5th, 6th und 7th generation)
- iPhone 3G, 3GS, 4, 4S, 5, 5S, 5C, 6, 6 Plus, 6S, 6S Plus, SE
- Es ist nicht möglich, Videodateien im Menü "Videos" in [HEAD MODE] zu durchsuchen.
- Die Song-Reihenfolge, die im gewählten Menü dieser Einheit erscheint, kann sich vom iPod/iPhone unterscheiden.
- Je nach der Version des Betriebssystems des iPod/iPhone sind einige Funktionen möglicherweise nicht verfügbar.

Wissenswertes über Android-Geräte



- Diese Einheit unterstützt Android OS 4.1 und höher.
- Manche Android-Geräte (mit OS 4.1 und höher) unterstützen möglicherweise Android Open Accessory (AOA) 2.0 nicht vollständig.
- Wenn das Android-Gerät sowohl Massenspeicherklasse-Gerät als auch AOA 2.0 unterstützt, hat diese Einheit immer Wiedergabe über AOA 2.0 als Vorrang.

Verfügbare kyrillische Buchstaben

<input checked="" type="checkbox"/>	Verfügbares Zeichen															
<input type="checkbox"/>	Displayanzeigen															
А	Б	В	Г	Д	Е	Ж	З	И	Й	К	Л	М	Н	О	П	Р
Ѡ	ѡ	Ѣ	ѣ	Ѥ	ѥ	Ѧ	ѧ	Ѩ	ѩ	Ѫ	ѫ	Ѭ	ѭ	Ѯ	ѯ	Ѱ
С	Т	У	Ф	Х	Ц	Ч	Ш	Щ	Ъ	Ы	Ь	Э	Ю	Я	Ё	
Ѳ	ѳ	Ѵ	ѵ	Ѷ	ѷ	Ѹ	ѹ	Ѻ	ѻ	Ѽ	ѽ	Ѿ	ѿ	Ѡ	ѡ	Ѣ

ZUR BEZUGNAHME

Ändern der Display-Information

Jedesmal, wenn Sie   drücken, wechselt die Anzeige-Information.

- Wenn die Information nicht verfügbar oder nicht aufgezeichnet ist, erscheint "NO TEXT", "NO NAME" oder andere Information (z.B. Sendername).

Quellenname	Display-Information
FM oder AM	Frequenz (Datum/Uhrzeit) (Nur für Radio Data System-FM (UKW)-Sender) Sendername (PS)/Programmtyp (PTY) (Datum/Uhrzeit) → Radiotext (Datum/Uhrzeit) → Radiotext+ (Radiotext+) → Songtitel (Interpret) → Songtitel (Datum/Uhrzeit) → Frequenz (Datum/Uhrzeit) → (zurück zum Anfang)
USB	(Für MP3/WMA/WAV/FLAC-Datei) Songtitel (Interpret) → Songtitel (Albumname) → Songtitel (Datum/Uhrzeit) → Dateiname (Ordnername) → Dateiname (Datum/Uhrzeit) → Spielzeit (Datum/Uhrzeit) → (zurück zum Anfang)
iPod oder ANDROID	Wenn [HEAD MODE]/[AUTO MODE] ausgewählt ist (→ 6): Songtitel (Interpret) → Songtitel (Albumname) → Songtitel (Datum/Uhrzeit) → Spielzeit (Datum/Uhrzeit) → (zurück zum Anfang)
AUX	AUX (Datum/Uhrzeit)

FEHLERSUCHE

	Symptom	Abhilfe
Allgemeines	Es wird kein Ton gehört.	<ul style="list-style-type: none"> • Die Lautstärke auf den optimalen Pegel einstellen. • Prüfen Sie die Kabel und Verbindungen.
	"MISWIRING CHECK WIRING THEN PWR ON" erscheint.	Schalten Sie die Stromversorgung aus, und prüfen Sie, ob die Klemmen der Lautsprecherdrähte richtig isoliert sind. Schalten Sie die Stromversorgung wieder ein.
	"PROTECTING SEND SERVICE" erscheint.	Reichen Sie die Einheit beim nächsten Kundendienstzentrum ein.
Radio	Quelle kann nicht gewählt werden.	Prüfen Sie die Einstellung [SOURCE SELECT]. (→ 4)
	<ul style="list-style-type: none"> • Der Radioempfang ist schlecht. • Statikrauschen beim Radiohören. 	Schließen Sie das Antennenkabel fest an.
USB/iPod	Die Wiedergabereihenfolge ist nicht wie gewünscht.	Die Wiedergabereihenfolge wird durch den Dateinamen.
	Verflossene Spielzeit ist nicht richtig.	Dies hängt von dem vorherigen Aufnahmevorgang ab.
	"NOT SUPPORT" erscheint, und Dateien werden übersprungen.	Prüfen Sie, ob die Datei ein abspielbares Format hat. (→ 12)
	"READING" blinkt weiter.	<ul style="list-style-type: none"> • Verwenden Sie nicht zu viele Hierarchie-Ebenen und Ordner. • Bringen Sie das USB Gerät wieder an.
	"CANNOT PLAY" blinkt und/oder das angeschlossene Gerät kann nicht erkannt werden.	<ul style="list-style-type: none"> • Prüfen Sie, ob das angeschlossene Gerät kompatibel mit diesem Gerät ist, und stellen Sie sicher, dass die Dateien die unterstützten Formate haben. (→ 12) • Bringen Sie das Gerät wieder an.
	Der iPod/iPhone schaltet nicht ein oder funktioniert nicht	<ul style="list-style-type: none"> • Prüfen Sie die Verbindung zwischen diesem Gerät und dem iPod/iPhone. • Nehmen Sie das iPod/iPhone ab und setzen es mit Hard Reset zurück.
Richtige Zeichen werden nicht angezeigt.	<ul style="list-style-type: none"> • Dieses Gerät kann nur Großbuchstaben, Zahlen und eine begrenzte Anzahl von Symbolen anzeigen. • Je nach der Anzeigesprache, die Sie gewählt haben (→ 4), können bestimmte Buchstaben möglicherweise nicht richtig angezeigt werden. 	

Symptom	Abhilfe
<ul style="list-style-type: none"> Bei Wiedergabe wird kein Ton gehört. Ton wird nur vom Android-Gerät ausgegeben. 	<ul style="list-style-type: none"> Verbinden Sie das Android-Gerät neu. Während der [AUDIO MODE] eingestellt ist, starten Sie eine Media Player Anwendung auf dem Android-Gerät und starten Sie die Wiedergabe. Während der [AUDIO MODE] eingestellt ist, starten Sie die aktuelle Media Player Anwendung erneut oder verwenden Sie eine andere Media Player Anwendung. Starten Sie das Android-Gerät neu. Wenn dadurch das Problem nicht gelöst wird, kann das angeschlossene Android-Gerät nicht das Audiosignal zur Einheit leiten. (➔ 12)
Bei [AUTO MODE] ist Wiedergabe unmöglich.	<ul style="list-style-type: none"> Stellen Sie sicher, dass JVC MUSIC PLAY APP im Android-Gerät installiert ist. (➔ 5) Schließen Sie das Android-Gerät erneut an und wählen Sie den geeigneten Steuermodus. (➔ 6) Wenn das Problem dadurch nicht gelöst wird, unterstützt das verbundene Android-Gerät nicht [AUTO MODE]. (➔ 12)
"NO DEVICE" oder "READING" blinkt weiter.	<ul style="list-style-type: none"> Schalten Sie die Entwickler-Optionen am Android-Gerät aus. Verbinden Sie das Android-Gerät neu. Wenn das Problem dadurch nicht gelöst wird, unterstützt das verbundene Android-Gerät nicht [AUTO MODE]. (➔ 12)
Die Wiedergabe ist unterbrochen oder es treten Aussetzer im Ton auf.	Schalten Sie den Stromsparmodus am Android-Gerät aus.
"CANNOT PLAY"	<ul style="list-style-type: none"> Achten Sie darauf, dass das Android-Gerät abspielbare Audiodateien enthält. Verbinden Sie das Android-Gerät neu. Starten Sie das Android-Gerät neu.

ANDROID

Wenn Sie weiterhin Probleme haben, führen Sie einen Reset aus. (➔ 3)

⚠️ Warnung

- Das Gerät kann nur bei 12 V DC-Versorgung mit negativer Masse eingebaut werden.
- Trennen Sie den negativen Batterieanschluss vor der Verkabelung und Befestigung ab.
- Schließen Sie nicht das Batterieabel (gelb) das Zündkabel (rot) an der Fahrzeugkarosserie oder dem Massekabel (schwarz) an, um einen Kurzschluss zu vermeiden.
- Isolieren Sie nicht angeschlossene Kabel mit Vinylband, um einen Kurzschluss zu vermeiden.
- Sicherstellen, daß das Gerät nach dem Einbau a Chassis des Fahrzeugs geerdet wird.

⚠️ Vorsicht

- Überlassen Sie aus Sicherheitsgründen die Arbeiten zur Montage und Verkabelung ausgewiesenen Fachpersonal. Lassen Sie sich vom Autoradiohändler beraten.
- Montieren Sie dieses Gerät in der Konsole Ihres Fahrzeugs. Keine Metallteile dieses Geräts bei und kurz nach der Verwendung des Geräts berühren. Metallteile wie der Kühlkörper und das Gehäuse werden heiß.
- Verbinden Sie nicht die ⊖-Drähte von Lautsprechern mit der Karosserie, dem Massekabel (schwarz) oder schließen sie parallel an.
- Schließen Sie Lautsprecher mit einer Maximalleistung von mehr als 50 W an. Wenn die Maximalleistung der Lautsprecher unter 50 W ist, ändern Sie die Einstellung von **[AMP GAIN]**, um Beschädigung der Lautsprecher zu vermeiden. (➔ 10)
- Montieren Sie das Gerät mit einem Winkel von weniger als 30°.
- Wenn Ihr Fahrzeugkabelbaum nicht die Zündklemme hat, verbinden Sie das Zündkabel (rot) mit der Klemme am Sicherungskasten des Fahrzeugs, die 12 V DC-Versorgung bietet und durch den Zündschlüssel ein- und ausgeschaltet wird.
- Halten Sie alle Kabel von hitzeableitenden Metallteilen fern.
- Überprüfen Sie nach der Montage des Geräts, ob die Bremslichter, Blinker, Scheibenwischer usw. ordnungsgemäß funktionieren.
- Wenn die Sicherung durchbrennt, überprüfen Sie zuerst, dass die Drähte nicht die Karosserie berühren, und ersetzen Sie dann die durchgebrannte Sicherung durch eine neue Sicherung mit der gleichen Nenngröße.

Grundlegendes Verfahren

- Ziehen Sie den Schlüssel aus dem Zündschloss, und trennen Sie dann den ⊖-Klemme der Autobatterie ab.
- Schließen Sie die Kabel richtig an.
Siehe Verdrahtungsanschluss. (➔ 16)
- Bauen Sie das Autoradio in Ihrem Fahrzeug ein.
Siehe Einbau der Einheit (Einbau im Armaturenbrett). (➔ 15)
- Schließen Sie die ⊖-Klemme der Autobatterie an.
- Setzen Sie das Gerät zurück. (➔ 3)

Einbau der Einheit (Einbau im Armaturenbrett)

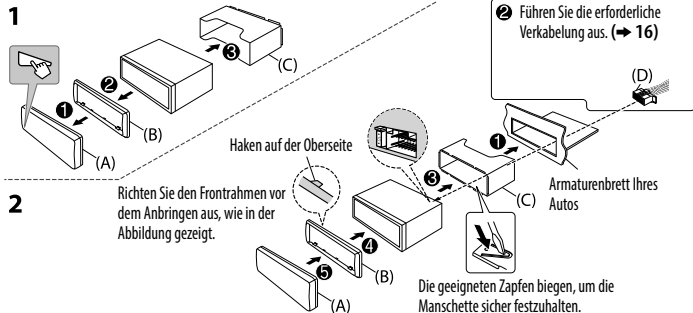

Beim Einbau des Geräts ohne Einbauhalterung

- 1 Nehmen Sie die Einbauhalterung und den Frontrahmen vom Gerät ab.
- 2 Richten Sie die Öffnungen am Gerät (an beiden Seiten) mit der Befestigungskonsolle am Fahrzeug aus und sichern Sie das Gerät mit Schrauben (im Handel erhältlich).

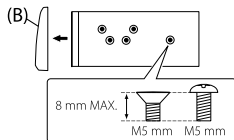

⚠ Verwenden Sie nur die vorgeschriebenen Schrauben. Durch Verwendung falscher Schrauben kann das Gerät beschädigt werden.

Entfernen der Einheit

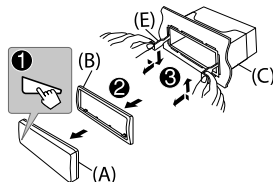

Teilleiste für den Einbau

(A) Frontblende

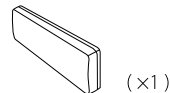

(B) Frontrahmen

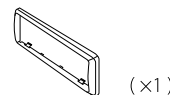

(C) Einbauhalterung

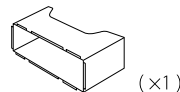

(D) Kabelbaum

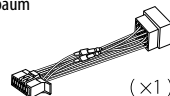

(E) Ausziehschlüssel



Verdrahtungsanschluss

Bei Anschluss an einen externen Verstärker schließen Sie dessen Massedraht an der Autokarosserie an, um Beschädigung des Geräts zu vermeiden.

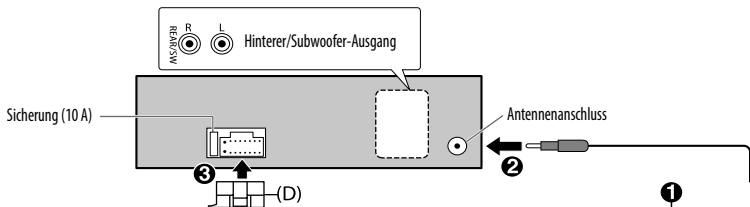

Anschluss des ISO-Anschlusses an manche VW/ Audi oder Opel (Vauxhall) Automobile

Sie müssen möglicherweise die Verkabelung des mitgelieferten Kabelbaums modifizieren, wie unten gezeigt.

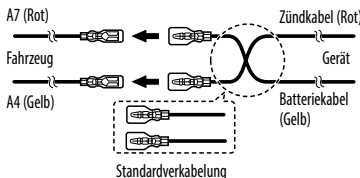

Wenn Ihr Fahrzeug KEINEN ISO-Anschluss hat

Wir empfehlen, die Einheit mit einem im Handel erhältlichen, für Ihr Fahrzeug ausgelegten Kabelbaum zu installieren und diese Arbeit zu Ihrer eigenen Sicherheit von qualifizierten Fachleuten ausführen zu lassen. Lassen Sie sich von Ihrem Autoradiohändler beraten.

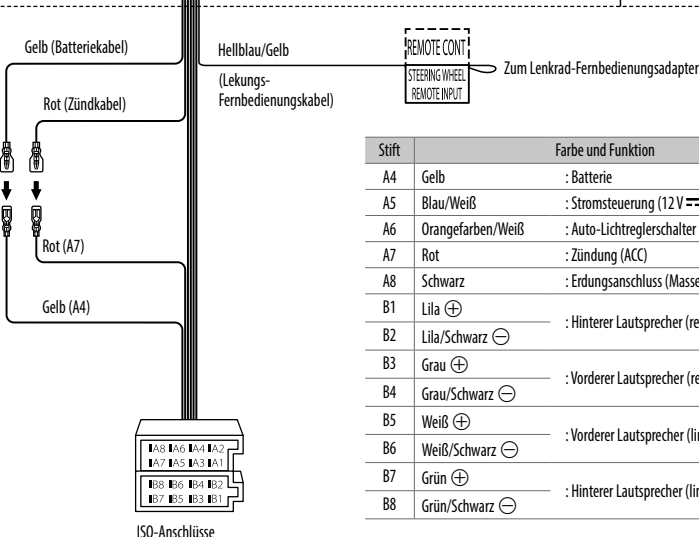

Stift	Farbe und Funktion
A4	Gelb : Batterie
A5	Blau/Weiß : Stromsteuerung (12V \approx 350 mA)
A6	Orangefarben/Weiß : Auto-Lichtreglerschalter
A7	Rot : Zündung (ACC)
A8	Schwarz : Erdungsanschluss (Masse)
B1	Lila \oplus
B2	Lila/Schwarz \ominus : Hinterer Lautsprecher (rechts)
B3	Grau \oplus : Vorderer Lautsprecher (rechts)
B4	Grau/Schwarz \ominus : Vorderer Lautsprecher (links)
B5	Weiß \oplus : Vorderer Lautsprecher (links)
B6	Weiß/Schwarz \ominus : Hinterer Lautsprecher (rechts)
B7	Grün \oplus : Hinterer Lautsprecher (links)*
B8	Grün/Schwarz \ominus

* Sie können auch einen Subwoofer-Lautsprecher direkt ohne einen externen Subwoofer-Verstärker anschließen. Für Einstellung, \rightarrow 10.

TECHNISCHE DATEN

Änderungen ohne Vorankündigung bleiben vorbehalten.

Tuner	FM	Frequenzbereich	87,5 MHz — 108,0 MHz (50-kHz-Raster)
		Empfindlichkeit (Rauschabstand = 26 dB)	0,71 μ V/75 Ω (8,2 dBf)
		Empfindlichkeitsschwelle (DIN S/N = 46 dB)	2,0 μ V/75 Ω
		Frequenzgang (± 3 dB)	30 Hz — 15 kHz
		Signal-Rauschabstand (MONO)	64 dB
		Kanaltrennung (1 kHz)	40 dB
AM (MW)	Frequenzbereich	531 kHz — 1 611 kHz (9-kHz-Raster)	
	Empfindlichkeit (Rauschabstand = 20 dB)	28,2 μ V (29 dB μ)	
AM (LW)	Frequenzbereich	153 kHz — 279 kHz (9-kHz-Raster)	
	Empfindlichkeit (Rauschabstand = 20 dB)	50 μ V (33,9 dB μ)	
USB	USB Standard	USB 1.1, USB 2.0 (Höchstgeschwindigkeit)	
	Kompatible Geräte	Massenspeichergerät	
	Dateisystem	FAT12/16/32	
	Maximaler Versorgungsstrom	DC 5 V $\overline{\text{---}}$ 1 A	
	D/A-Wandler	24 Bit	
	Frequenzgang (± 1 dB)	20 Hz — 20 kHz	
	Signal-Rauschabstand (1 kHz)	105 dB	
	Dynamikbereich	88 dB	
	Kanaltrennung	90 dB	
	MP3-Decodierung	Unterstützt MPEG-1/2 Audio Layer-3	
	WMA-Decodierung	Unterstützt Windows Media Audio	
	WAV-Decodierung	RIFF-Wellenform-Audioformat (nur Linear PCM)	
	FLAC-Decodierung	FLAC-Dateien	

Auxiliary	Frequenzgang (± 3 dB)	20 Hz — 20 kHz
	Maximaler Spannungseingang	1 000 mV
	Eingangsimpedanz	30 k Ω
Audio	Maximale Ausgangsleistung	50 W \times 4 oder 50 W \times 2 + 50 W \times 1 (Subwoofer = 4 Ω)
	Volle Bandbreitenleistung (bei weniger als 1 % Klirrfaktor)	22 W \times 4
	Lautsprecherimpedanz	4 Ω — 8 Ω
	Vorverstärkerpegel/Last (USB)	2 500 mV/10 k Ω Last
	Vorverstärkungsimpedanz	\leq 600 Ω
Allgemeines	Betriebsspannung (10,5 V — 16 V zulässig)	14,4 V
	Maximale Stromaufnahme	10 A
	Betriebstemperaturbereich	-10°C — +60°C
	Einbaumaße (B \times H \times T)	182 mm \times 53 mm \times 114 mm
	Nettogewicht (einschließlich Frontrahmen, Einbauhalterung)	0,6 kg

СОДЕРЖАНИЕ

ПОДГОТОВКА К ЭКСПЛУАТАЦИИ 2	
ОСНОВНЫЕ СВЕДЕНИЯ	3
НАЧАЛО ЭКСПЛУАТАЦИИ	4
1 Отмена демонстрации	
2 Установка часов и даты	
3 Задание базовых настроек	
USB/iPod/ANDROID	5
РАДИОПРИЕМНИК	7
AUX	8
ЗВУКОВЫЕ НАСТРОЙКИ	9
НАСТРОЙКИ ДИСПЛЕЯ	11
СПРАВОЧНЫЕ МАТЕРИАЛЫ	12
Обслуживание	
Дополнительная информация	
УСТРАНЕНИЕ ПРОБЛЕМ	13
УСТАНОВКА И ПОДКЛЮЧЕНИЕ	14
ТЕХНИЧЕСКИЕ ХАРАКТЕРИСТИКИ	17

ПОДГОТОВКА К ЭКСПЛУАТАЦИИ

ВАЖНО

- В целях обеспечения надлежащей эксплуатации, пожалуйста, перед тем как приступить к эксплуатации данного изделия, внимательно прочтите настоящее руководство. Особенно важно, чтобы вы прочли и соблюдали все указания в данном руководстве, отмеченные словами Предупреждение и Внимание.
- Пожалуйста, держите данное руководство в надежном и доступном месте для обращения к нему за справками в будущем.

▲ Предупреждение

Не используйте функции, которые отвлекают внимание и мешают безопасному вождению.

▲ Внимание

Настройка громкости:

- Отрегулируйте громкость таким образом, чтобы слышать звуки за пределами автомобиля для предотвращения аварий.
- Уменьшите громкость перед воспроизведением, чтобы предотвратить повреждение динамиков из-за внезапного повышения уровня громкости на выходе.

Общие характеристики:

- Не используйте внешние устройства, если это может отрицательно повлиять на безопасность движения.
- Убедитесь в том, что созданы резервные копии всех важных данных. Мы не несем ответственность за потерю записанных данных.
- Никогда не оставляйте металлические предметы (например, монеты или металлические инструменты) внутри устройства во избежание коротких замыканий.

Как пользоваться данным руководством

- Операции объясняются в основном с использованием кнопок на передней панели модели KD-X241.
- В объяснительных целях используются индикации на английском языке. Вы можете выбрать язык отображения из меню. (→ 4)
- [XX] обозначает выбранные элементы.
- (→ XX) означает, что материалы доступны на указанной странице.

ОСНОВНЫЕ СВЕДЕНИЯ

Передняя панель

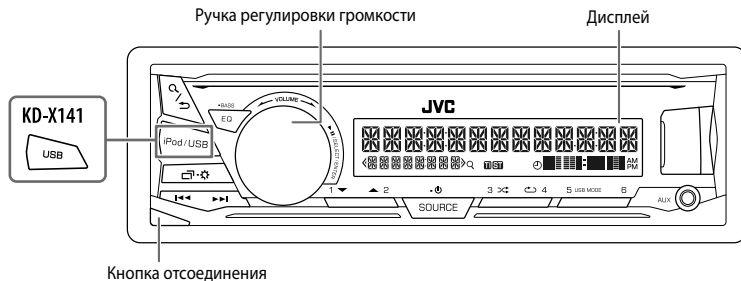

Прикрепление

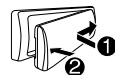

Отсоединение

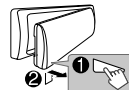

Порядок сброса

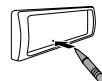

Запрограммированные настройки, кроме сохраненных в памяти радиостанций, будут удалены.

Задача

На передней панели



Включение питания

Нажмите кнопку **SOURCE**-.
• Нажмите и удерживайте нажатой, чтобы отключить питание.



Настройка громкости

Поверните ручку регулировки громкости.
Нажмите ручку регулировки громкости, чтобы выключить звук или приостановить воспроизведение.
• Нажмите кнопку еще раз, чтобы отменить действие.

Выберите источник

• Нажмите кнопку **SOURCE**- несколько раз.
• Нажмите кнопку **SOURCE**-, затем поверните ручку регулировки громкости в течение 2 секунд.

Изменение отображаемой информации

Нажмите кнопку   несколько раз. (→ 13)

НАЧАЛО ЭКСПЛУАТАЦИИ

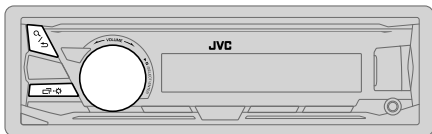

1 Отмена демонстрации

При включении питания (или после сброса устройства) на дисплее отображается следующая информация: "CANCEL DEMO" → "PRESS" → "VOLUME KNOB"

- 1 Нажмите ручку регулировки громкости.
В качестве начальной настройки выбрано значение [YES].
- 2 Нажмите ручку регулировки громкости еще раз.
Отображается надпись "DEMO OFF".

2 Установка часов и даты

- 1 Нажмите и удерживайте нажатой кнопку .
- 2 Поверните ручку регулировки громкости для выбора элемента [CLOCK], а затем нажмите ее.

Чтобы настроить часы

- 3 Поверните ручку регулировки громкости для выбора элемента [CLOCK ADJUST], а затем нажмите ее.
- 4 Поворачивайте ручку регулировки громкости, чтобы выбрать значения параметров, а затем нажмите ее.
Час → Минута
- 5 Поверните ручку регулировки громкости для выбора элемента [CLOCK FORMAT], а затем нажмите ее.
- 6 Поверните ручку регулировки громкости для выбора [12H] или [24H], а затем нажмите ее.

Чтобы установить дату

- 7 Поверните ручку регулировки громкости для выбора элемента [DATE SET], а затем нажмите ее.
- 8 Поворачивайте ручку регулировки громкости, чтобы выбрать значения параметров, а затем нажмите ее.
День → Месяц → Год
- 9 Нажмите для выхода.

Для возврата к предыдущему элементу настройки нажмите кнопку .

4 РУССКИЙ

3 Задание базовых настроек

- 1 Нажмите и удерживайте нажатой кнопку .
- 2 Чтобы выбрать элемент, поверните ручку регулировки громкости (см. следующую таблицу), затем нажмите ее.
- 3 Повторяйте действие 2 до тех пор, пока не будет выбран или активирован необходимый элемент.
- 4 Нажмите для выхода.

Для возврата к предыдущему элементу настройки нажмите кнопку .

По умолчанию: **XX**

SYSTEM

KEY BEEP **ON**: Включение звука нажатия кнопки. ; **OFF**: Выключение.

SOURCE SELECT

AM SRC* **ON**: Включение варианта AM при выборе источника. ; **OFF**: Отключение. (→ 7)

BUILT-IN AUX* **ON**: Включение варианта AUX при выборе источника. ; **OFF**: Отключение. (→ 8)

F/W UPDATE

UPDATE SYSTEM

F/W UP xxxxx **YES**: Запуск обновления встроенного программного обеспечения. ; **NO**: Отмена (обновление не запущено).
Подробнее об обновлении встроенного программного обеспечения см.:
<<http://www.jvc.net/cs/car/>>.

CLOCK

TIME SYNC **ON**: Время часов автоматически настраивается с помощью данных времени на часах (CT) в сигнале FM Radio Data System. ; **OFF**: Отмена.

CLOCK DISPLAY **ON**: Даже в выключенном состоянии на дисплее отображается текущее время. ; **OFF**: Отмена.

ENGLISH

РУССКИЙ Выберите язык отображения для меню и в применимых случаях информации о музыке.
По умолчанию выбрано значение **ENGLISH**.

ESPANOL

* Не отображается, если выбран соответствующий источник.

USB/iPod/ANDROID

Начало воспроизведения

Происходит автоматическая смена источника, и начинается воспроизведение.

Входной USB-разъем

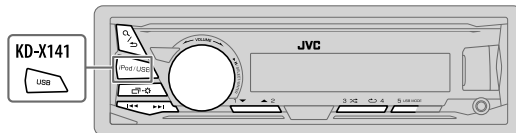
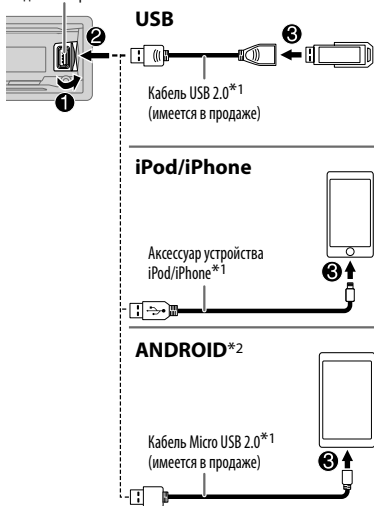

Доступные для выбора источники:

KD-X241: USB/iPod/ANDROID

KD-X141: USB/ANDROID

• Чтобы напрямую выбрать источник USB/iPod/ANDROID, нажмите **iPod/USB** или **USB**.

Задача	На передней панели
Перемотка назад или вперед*3	Нажмите и удерживайте нажатой кнопку ◀◀ / ▶▶ .
Выбор файла	Нажмите кнопку ◀◀ / ▶▶ .
Выбор папки*4	Нажмите кнопку 2 ▲ / 1 ▼ .
Воспроизведение в режиме повтора*5	Нажмите кнопку 4 ↺ несколько раз. TRACK REPEAT/FOLDER REPEAT/ALL REPEAT : Файл MP3/WMA/WAV/FLAC ONE REPEAT/ALL REPEAT/REPEAT OFF : iPod или ANDROID
Воспроизведение в случайном порядке*5	Нажмите кнопку 3 ↻ несколько раз. FOLDER RANDOM/ALL RANDOM/RANDOM OFF : Файл MP3/WMA/WAV/FLAC SONG RANDOM/ALL RANDOM/RANDOM OFF : iPod или ANDROID

*1 Не оставляйте кабель в автомобиле, когда он не используется.

*2 При подключении устройства Android отобразится "Press [VIEW] to install JVC MUSIC PLAY APP". Следуйте инструкциям на экране, чтобы установить приложение. Вы также можете установить последнюю версию приложения JVC MUSIC PLAY на ваше устройство Android до его подключения. Для получения дополнительной информации посетите <<http://www.jvc.net/cs/car/>>.

*3 Для ANDROID: Применимо, только если выбрано **[AUTO MODE]**. (→ 6)

*4 Только для файлов MP3/WMA/WAV/FLAC. Эта функция не работает для устройства iPod/ANDROID.

*5 Для iPod/ANDROID: Применимо, только если выбрано **[HEAD MODE]/[AUTO MODE]**. (→ 6)

Выбор режима управления

Когда источником является iPod, последовательно нажимайте **5 USB MODE**.

HEAD MODE: Управление устройством iPod с данного устройства.

IPHONE MODE: Управление устройством iPod с самого iPod. Однако вы по-прежнему можете запускать воспроизведение/ставить на паузу или пропускать файлы с данного устройства.

Когда источником является ANDROID, последовательно нажимайте **5 USB MODE**.

AUTO MODE: Управление устройством Android с данного устройства через приложение JVC MUSIC PLAY, установленное на устройстве Android.

AUDIO MODE: Управление устройством Android с помощью самого устройства Android через другие программные медиаплееры, установленные на устройстве Android. Однако вы по-прежнему можете запускать воспроизведение/ставить на паузу или пропускать файлы с данного устройства.

Выбор музыкального диска

Когда источником является USB, последовательно нажимайте **5 USB MODE**.

Будут воспроизводиться песни, сохраненные на следующем диске.

- Выбранная внутренняя или внешняя память смартфона (запоминающее устройство большой емкости).
- Выбранный привод устройства с несколькими дисками.

Выбор файла из папки/списка

Для iPod/ANDROID применимо, только когда выбрано [HEAD MODE]/[AUTO MODE].

- 1 Нажмите кнопку .
- 2 Поверните ручку регулировки громкости для выбора папки/списка, а затем нажмите ее.
- 3 Поверните ручку регулировки громкости для выбора файла, а затем нажмите ее.

Быстрый поиск (применимо только для источника USB и ANDROID)

Если у вас имеется большое количество файлов, вы можете выполнить быстрый поиск по ним.

Для быстрого просмотра списка быстро поворачивайте ручку регулировки громкости

Поиск по алфавиту (применимо только для источника iPod и ANDROID)

Вы можете выполнить поиск файла по первому символу в имени.

Для источника iPod

Нажмите **2 ▲ / 1 ▼** или быстро поверните ручку регулировки громкости, чтобы выбрать желаемый символ (A–Z, 0–9, OTHERS).

- Выберите "OTHERS", если первый символ отличается от A–Z, 0–9.

Для источника ANDROID

- 1 Нажмите **2 ▲ / 1 ▼** для перехода к поиску по символу.
- 2 Поверните ручку регулировки громкости для выбора желаемого символа.



^A^ : Буквы верхнего регистра (A–Z)

A : Буквы нижнего регистра (a–z)

-0- : Цифры (0–9)

-OTHERS- : Символ, отличный от A–Z и 0–9

- 3 Нажмите ручку регулировки громкости, чтобы запустить поиск.

- Для возврата к предыдущему элементу настройки нажмите кнопку .
- Для отмены нажмите и удерживайте нажатой кнопку .

РАДИОПРИЕМНИК

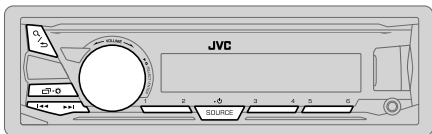

Индикатор "ST" загорается при приеме стереосигнала FM-трансляции достаточного уровня.

Поиск радиостанции

- 1 Нажмите кнопку **SOURCE** несколько раз для выбора FM или AM.
- 2 Нажмите кнопку для автоматического поиска радиостанции. (или)
Нажмите и удерживайте нажатой кнопку , пока символ "M" не начнет мигать, затем нажмите несколько раз для поиска радиостанции вручную.

Настройки в памяти

Можно сохранять до 18 радиостанций FM и 6 радиостанций AM.

■ Сохранение радиостанции

При прослушивании радиостанции....

Нажмите и удерживайте нажатой одну из нумерованных кнопок (1 – 6). (или)

- 1 Нажмите и удерживайте нажатой ручку регулировки громкости, пока не замигает текст "PRESET MODE".
- 2 Поверните ручку регулировки громкости для выбора запрограммированного номера, а затем нажмите ручку.
Запрограммированный номер мигает, и отображается надпись "MEMORY".

■ Выбор сохраненной радиостанции

Нажмите одну из нумерованных кнопок (1 – 6).

- 1 (или)
1 Нажмите кнопку .
- 2 Поверните ручку регулировки громкости для выбора запрограммированного номера, а затем нажмите ручку.

Другие настройки

- 1 Нажмите и удерживайте нажатой кнопку .
- 2 Чтобы выбрать элемент, поверните ручку регулировки громкости (см. следующую таблицу), затем нажмите ее.
- 3 Повторяйте действие 2 до тех пор, пока не будет выбран/активирован желаемый элемент, или следуйте инструкциям, приведенным для выбранного элемента.
- 4 Нажмите для выхода.

Для возврата к предыдущему элементу настройки нажмите кнопку .

По умолчанию: **XX**

TUNER SETTING

RADIO TIMER	Включение радио в определенное время независимо от текущего источника. 1 ONCE/DAILY/WEEKLY/OFF: Выбор частоты включения таймера. 2 FM/AM: Выбор диапазона частот. 3 01 до 18 (для FM)/01 до 06 (для AM): Выбор запрограммированной радиостанции. 4 Установка дня* ¹ и времени включения. загорается после завершения. Таймер радио не будет включен в следующих случаях. • Устройство выключено. • Значение [OFF] выбрано для [AM SRC] в меню [SOURCE SELECT] после выбора таймера радио для AM. (→ 4)
SSM	SSM 01–06/SSM 07–12/SSM 13–18: Автоматическое программирование до 18 радиостанций FM. Текст "SSM" перестает мигать после сохранения первых 6 радиостанций. Выберите SSM 07–12/SSM 13–18 для сохранения следующих 12 радиостанций.

*1 Доступно для выбора, только когда в действии 1 выбран параметр [ONCE] или [WEEKLY].

РАДИОПРИЕМНИК

LOCAL SEEK	ON: Поиск только радиостанций FM-диапазона с хорошим качеством приема. ; OFF: Отмена. • Выполняемые настройки применяются только к выбранному источнику/ радиостанции. После переключения источника/радиостанции, настройки требуется выполнить еще раз.
IF BAND	AUTO: Повышение избирательности тюнера для устранения интерференционных помех от соседних FM-радиостанций. (Сопровождается потерей стереоэффекта.) ; WIDE: Могут возникать интерференционные помехи от соседних FM-радиостанций, но при этом качество звучания не будет ухудшаться и стереоэффект будет сохраняться.
MONO SET	ON: Улучшение качества приема в FM-диапазоне (при этом стереоэффект может быть утрачен). ; OFF: Отмена.
NEWS SET*2	ON: Устройство временно переключается на программу новостей, если она доступна. ; OFF: Отмена.
REGIONAL*2	ON: Переключение на другую станцию только в определенном регионе с помощью элемента управления "AF". ; OFF: Отмена.
AF SET*2	ON: Автоматический поиск другой станции, транслирующей эту же программу в данной сети Radio Data System с более высоким качеством приема, если текущее качество приема является неудовлетворительным. ; OFF: Отмена.
TI*2	ON: Позволяет устройству временно переключаться в режим приема сообщений о движении на дорогах, когда эти сообщения доступны (загорается индикатор "TI"). ; OFF: Отмена.
PTY SEARCH*2	Выберите код PTY (см. ниже). Если есть радиостанция, передающая в эфир программу того же кода PTY, что был выбран, осуществляется настройка на эту радиостанцию.

*2 Только для источника FM.

Код PTY

NEWS, AFFAIRS, INFO, SPORT, EDUCATE, DRAMA, CULTURE, SCIENCE, VARIED,
POP M (музыка), **ROCK M** (музыка), **EASY M** (музыка), **LIGHT M** (музыка), **CLASSICS,**
OTHER M (музыка), **WEATHER, FINANCE, CHILDREN, SOCIAL, RELIGION, PHONE IN,**
TRAVEL, LEISURE, JAZZ, COUNTRY, NATION M (музыка), **OLDIES, FOLK M** (музыка),
DOCUMENT

AUX

Использование портативного аудиопроигрывателя

- 1 Подключите портативный аудиопроигрыватель (имеется в продаже).

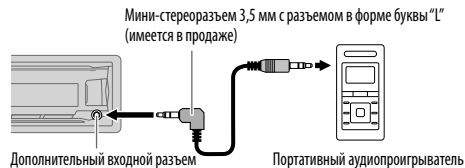

- 2 Выберите [ON] для [BUILT-IN AUX] в [SOURCE SELECT]. (→ 4)
- 3 Нажмите кнопку **SOURCE** несколько раз для выбора AUX.
- 4 Включите портативный аудиопроигрыватель и начните воспроизведение.



Используйте мини-стереоразъем с 3 контактами для обеспечения оптимального качества выходного аудиосигнала.

ЗВУКОВЫЕ НАСТРОЙКИ

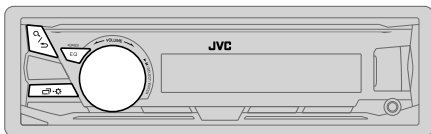

Выбор запрограммированного эквалайзера

Нажмите кнопку **EQ-BASS** несколько раз.
(или)

Нажмите кнопку **EQ-BASS**, затем поверните ручку регулировки громкости в течение 5 секунд.

Запрограммированный эквалайзер:

FLAT (по умолчанию), DRVN 3, DRVN 2, DRVN 1, HARD ROCK, HIP HOP, JAZZ, POP, R&B, TALK, USER, VOCAL BOOST, BASS BOOST, CLASSICAL, DANCE

Сохранение собственных настроек звука

- 1 Нажмите и удерживайте **EQ-BASS**, чтобы перейти к настройке **EASY EQ**.
- 2 Поверните ручку регулировки громкости для выбора элемента, а затем нажмите ручку.
Для настройки обратитесь к разделу [EASY EQ], настройка будет сохранена в разделе [USER].

- Для возврата к предыдущему элементу настройки нажмите кнопку \curvearrowright .
- Чтобы выйти, нажмите **EQ-BASS**.

Другие настройки

- 1 Нажмите и удерживайте нажатой кнопку \square + \star .
- 2 Чтобы выбрать элемент, поверните ручку регулировки громкости (см. следующую таблицу), затем нажмите ее.
- 3 Повторяйте действие 2 до тех пор, пока не будет выбран/активирован желаемый элемент, или следуйте инструкциям, приведенным для выбранного элемента.
- 4 Нажмите \square + \star для выхода.

Для возврата к предыдущему элементу настройки нажмите кнопку \curvearrowright .

По умолчанию: **XX**

EQ SETTING

PRESET EQ Выберите предварительно установленный режим эквалайзера, соответствующего музыкальному жанру.
• Чтобы использовать настройки, заданные в [EASY EQ] или [PRO EQ], выберите [USER].
FLAT/DRVN 3/DRVN 2/DRVN 1/HARD ROCK/HIP HOP/JAZZ/POP/R&B/TALK/USER/VOCAL BOOST/BASS BOOST/CLASSICAL/DANCE

EASY EQ

Настройте собственные параметры звука.

• Настройки сохраняются в разделе [USER].

• Заданные настройки могут повлиять на текущие настройки [PRO EQ].

SUB.W SP *1*2:	От 00 до +06	(По умолчанию: 03)
SUB.W *1*3:	От -08 до +08	00
BASS:	От LVL-06 до LVL+06	LVL 00
MID:	От LVL-06 до LVL+06	LVL 00
TRE:	От LVL-06 до LVL+06	LVL 00

PRO EQ

1 BASS/MIDDLE/TREBLE: Выберите тон звука.

2 Настройте элементы звучания для выбранного тона звука.

• Настройки сохраняются в разделе [USER].

• Заданные настройки могут повлиять на текущие настройки [EASY EQ].

BASS	Частота: 60HZ/80HZ/100HZ/200HZ	(По умолчанию: 80HZ)
	Уровень: От LVL-06 до LVL+06	LVL 00
	Q: Q1.0/Q1.25/Q1.5/Q2.0	Q1.0
MIDDLE	Частота: 0.5KHZ/1.0KHZ/1.5KHZ/2.5KHZ	(По умолчанию: 1.0KHZ)
	Уровень: От LVL-06 до LVL+06	LVL 00
	Q: Q0.75/Q1.0/Q1.25	Q1.25
TREBLE	Частота: 10.0KHZ/12.5KHZ/15.0KHZ/17.5KHZ	(По умолчанию: 10.0KHZ)
	Уровень: От LVL-06 до LVL+06	LVL 00
	Q: Q FIX	Q FIX

AUDIO CONTROL

BASS BOOST От LEVEL +01 до LEVEL +05 (LEVEL +01): Выбор предпочитаемого уровня подъема нижних частот.; **OFF:** Отмена.

*1, *2, *3: (\rightarrow) 10)

ЗВУКОВЫЕ НАСТРОЙКИ

LOUDNESS	LEVEL 01/LEVEL 02: Увеличение низких или высоких частот для получения хорошо сбалансированного звучания при низком уровне громкости. ; OFF: Отмена.
SUB.W LEVEL*1	SPK-OUT*2 От SUB.W 00 до SUB.W +06 (SUB.W +03) : Регулировка уровня выходного сигнала низкочастотного динамика, подсоединенного через акустические провода. (→ 16) PRE-OUT*3 От SUB.W -08 до SUB.W +08 (SUB.W 00) : Регулировка уровня выходного сигнала низкочастотного динамика, подсоединенного к разъемам линейного выхода (REAR/SW) через внешний усилитель. (→ 16)
SUBWOOFER SET*3	ON: Включение выходного сигнала низкочастотного динамика. ; OFF: Отмена.
SUBWOOFER LPF*1	FRQ THROUGH: Все сигналы передаются в низкочастотный динамик. ; FRQ 55HZ/FRQ 85HZ/FRQ 120HZ: Низкочастотный динамик воспроизводит аудиосигналы с частотами ниже 55 Гц/85 Гц/120 Гц.
SUB.W PHASE*1*4	REVERSE (180°)/NORMAL (0°): Выбор фазы выходного сигнала низкочастотного динамика в соответствии с выходным сигналом динамика в целях обеспечения оптимальной производительности.
FADER	От POSITION R06 до POSITION F06 (POSITION 00) : Настройка выходного баланса передних и задних динамиков.
BALANCE*5	От POSITION L06 до POSITION R06 (POSITION 00) : Настройка выходного баланса левых и правых динамиков.
VOLUME ADJUST	От LEVEL -15 до LEVEL +06 (LEVEL 00) : Программирование первоначального уровня громкости для каждого источника (в сравнении с уровнем громкости FM). Перед настройкой выберите источник, который необходимо настроить. (Текст "VOL ADJ FIX" отображается, если выбрано "FM").
AMP GAIN	LOW POWER: Ограничение максимального уровня громкости значением 25. (Если максимальная мощность динамика меньше 50 Вт, выберите эту настройку, чтобы предотвратить повреждение динамиков.) ; HIGH POWER: Максимальный уровень громкости — 35.

*1 Отображается только в том случае, если параметр [SUBWOOFER SET] имеет значение [ON].

*2 Отображается только в том случае, если параметр [SPK/PRE OUT] имеет значение [SUB.W/SUB.W].

*3 Отображается только в том случае, если параметр [SPK/PRE OUT] имеет значение [REAR/SUB.W] или [SUB.W/SUB.W].

*4 Доступно только в том случае, если для параметра [SUBWOOFER LPF] выбрано значение, отличное от [FRQ THROUGH].

*5 Эта настройка не влияет на выходной сигнал сабвуфера.

D.T.EXPANDER **ON:** Создание реалистичного звука путем компенсации высокочастотных компонентов и восстановления времени достижения максимального эффекта волны, которые были потеряны при аудиокомпрессии данных. ; **OFF:** Отмена.

SPK/PRE OUT В зависимости от способа подключения динамиков, выберите подходящую настройку для задания желаемого выхода. (→ **Настройки выхода на динамики**)

Настройки выхода на динамики

Выберите настройку выхода на динамики [SPK/PRE OUT], в соответствии с методом подключения динамиков.

Подсоединение через разъемы линейного выхода

Для подключений через внешний усилитель. (→ 16)

Настройка в [SPK/PRE OUT]	Аудиосигнал через линейный выход	
	REAR/SW	
REAR/REAR	Выход на задние динамики	
REAR/SUB.W (по умолчанию)	Выход сабвуфера	
SUB.W/SUB.W	Выход сабвуфера	

Подсоединение через акустические провода

Для подключений без использования внешнего усилителя. Однако данная настройка также позволяет использовать низкочастотный динамик. (→ 16)

Настройка в [SPK/PRE OUT]	Аудиосигнал через провод заднего динамика	
	L (левый)	R (правый)
REAR/REAR	Выход на задние динамики	Выход на задние динамики
REAR/SUB.W	Выход на задние динамики	Выход на задние динамики
SUB.W/SUB.W	Выход сабвуфера	(Звук отключен)

Если выбрано [SUB.W/SUB.W]:

– [FRQ 120HZ] выбрано в [SUBWOOFER LPF] и опция [FRQ THROUGH] недоступна.

– [POSITION R01] выбрано в [FADER] и для выбора доступен диапазон с [POSITION R06] до [POSITION 00].

НАСТРОЙКИ ДИСПЛЕЯ

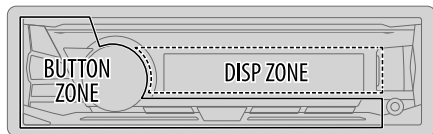

- 1 Нажмите и удерживайте нажатой кнопку .
- 2 Чтобы выбрать элемент, поверните ручку регулировки громкости (см. следующую таблицу), затем нажмите ее.
- 3 Повторяйте действие 2 до тех пор, пока не будет выбран/активирован желаемый элемент, или следуйте инструкциям, приведенным для выбранного элемента.
- 4 Нажмите для выхода.

Для возврата к предыдущему элементу настройки нажмите кнопку / .

По умолчанию: **XX**

DISPLAY

DIMMER

Затемнение подсветки.

OFF: Затемнение выключено. Яркость переключается на настройку [DAY].

ON: Затемнение включено. Яркость переключается на настройку [NIGHT].

(→ [BRIGHTNESS])

DIMMER TIME: Настройка времени включения и выключения затемнения.

1 Поверните ручку регулировки громкости для настройки значения времени [ON], а затем нажмите ее.

2 Поверните ручку регулировки громкости для настройки значения времени [OFF], а затем нажмите ее.

(По умолчанию: [ON]: 18:00 ; [OFF]: 6:00)

DIMMER AUTO: Затемнение включается и выключается автоматически при выключении и включении фар автомобиля.*1

BRIGHTNESS

Настройка яркости для дневного и ночного времени по отдельности.

1 **DAY/NIGHT:** Выбор дневного или ночного времени.

2 Выбор зоны.

3 От **LEVEL 00** до **LEVEL 31**: Задание уровня яркости.

(По умолчанию: **BUTTON ZONE:** DAY: LEVEL 25 ; NIGHT: LEVEL 09
DISP ZONE: DAY: LEVEL 31 ; NIGHT: LEVEL 12)

TEXT SCROLL*2

SCROLL ONCE: Однократная прокрутка отображаемой информации. ;

SCROLL AUTO: Повторная прокрутка через 5-секундные интервалы. ;

SCROLL OFF: Отмена.

*1 Необходимо подключение провода регулятора освещенности. (→ 16)

*2 Некоторые буквы или символы не будут отображаться правильно (или не будут отображаться) на дисплее.

СПРАВОЧНЫЕ МАТЕРИАЛЫ

■ Обслуживание

Чистка устройства

В случае загрязнения протрите переднюю панель сухой силиконовой или мягкой тканью.

Очистка разъема

Отсоедините лицевую панель и аккуратно протрите разъем ватной палочкой. Соблюдайте осторожность, чтобы не повредить разъем.



Разъем (на обратной стороне лицевой панели)

■ Дополнительная информация

Для: — Последние обновления встроенного программного обеспечения и последний список поддерживаемых функций
— Любая другая последняя информация

Посетите <<http://www.jvc.net/cs/car/>>.

Воспроизводимые файлы

- Чтобы ознакомиться с подробными сведениями и примечаниями относительно доступных для воспроизведения звуковых файлов, посетите <<http://www.jvc.net/cs/car/>>.
- Воспроизводимый звуковой файл: MP3 (.mp3), WMA (.wma), WAV (.wav), FLAC (.flac)
- Воспроизводимая файловая система устройств USB: FAT12, FAT16, FAT32

Даже если аудиофайлы соответствуют перечисленным выше стандартам, при некоторых типах или состояниях носителей воспроизведение может оказаться невозможным.

Об устройствах USB

- Запрещается подключать USB-носитель через USB-концентратор.
- Подключение кабеля, общая длина которого превышает 5 м, может привести к некорректному воспроизведению.
- Это устройство не распознает устройства USB с номинальным напряжением, отличным от 5 В, и номинальным током свыше 1 А.

Об iPod/iPhone

Made for

– iPod touch (2nd, 3rd, 4th, 5th и 6th generation)

– iPod classic

– iPod nano (3rd, 4th, 5th, 6th и 7th generation)

– iPhone 3G, 3GS, 4, 4S, 5, 5S, 5C, 6, 6 Plus, 6S, 6S Plus, SE

• Просмотр видеофайлов в меню “Videos” в режиме [HEAD MODE] невозможен.

• Порядок отображения песен в меню выбора данного устройства может отличаться от порядка песен в проигрывателе iPod/iPhone.

• В зависимости от версии операционной системы iPod/iPhone некоторые функции могут не работать на данном устройстве.

Об устройствах Android

• Данное устройство поддерживает Android OS 4.1 и выше.

• Некоторые устройства Android (с OS 4.1 и выше) могут не поддерживать полностью Android Open Accessory (AOA) 2.0.

• Если устройство Android одновременно поддерживает запоминающие устройства большой емкости и AOA 2.0, данное устройство всегда воспроизводит через AOA 2.0 в качестве приоритета.

Доступные кириллические символы



Допустимые символы

Отображение индикаторов

А	Б	В	Г	Д	Е	Ж	З	И	К	Л	М	Н	О	П	Р
Я	Б	Г	Д	Е	Ж	З	И	К	Л	М	Н	О	П	Р	
С	Т	У	Ф	Х	Ц	Ч	Ш	Щ	Ъ	Ы	Ь	Э	Ю	Я	Ё
С	Т	У	Ф	Х	Ц	Ч	Ш	Щ	'	Ъ	Ы	Э	Ю	Я	Ё

СПРАВОЧНЫЕ МАТЕРИАЛЫ

Изменение отображаемой информации

Каждое нажатие кнопки  ·  переключает отображаемую информацию.

- Если информация не доступна или не записана, отображается сообщение “NO TEXT”, “NO NAME” или другая информация (например, название радиостанции).

Название источника	Информация на дисплее
FM или AM	Частота (Дата/Часы) (Только для FM-радиостанций системы передачи цифровой информации) Название радиостанции (PS)/Тип программы (PTY) (Дата/Часы) → Радиотекст (Дата/Часы) → Радиотекст+ (Радиотекст+) → Название песни (Исполнитель) → Название песни (Дата/Часы) → Частота (Дата/Часы) → (обратно к началу)
USB	(Для файлов MP3/WMA/WAV/FLAC) Название песни (Исполнитель) → Название песни (Название альбома) → Название песни (Дата/Часы) → Имя файла (Имя папки) → Имя файла (Дата/Часы) → Время воспроизведения (Дата/Часы) → (обратно к началу)
iPod или ANDROID	Когда выбрано [HEAD MODE]/[AUTO MODE] (→ 6): Название песни (Исполнитель) → Название песни (Название альбома) → Название песни (Дата/Часы) → Время воспроизведения (Дата/Часы) → (обратно к началу)
AUX	AUX (Дата/Часы)

УСТРАНЕНИЕ ПРОБЛЕМ

	Симптомы	Способы устранения
Общие характеристики	Звук не слышен.	<ul style="list-style-type: none"> • Установите оптимальный уровень громкости. • Проверьте кабели и соединения.
	Отображается надпись “MISWIRING CHECK WIRING THEN PWR ON”.	Выключите питание, затем выполните проверку, чтобы убедиться, что контакты проводов динамиков должным образом изолированы. Снова включите питание.
	Отображается надпись “PROTECTING SEND SERVICE”.	Отправьте устройство в ближайший сервисный центр.
Радиоприемник	Источник нельзя выбрать.	Проверьте настройку [SOURCE SELECT]. (→ 4)
	<ul style="list-style-type: none"> • Слабый радиоприем. • Статические помехи при прослушивании радио. 	Плотно вставьте антенну.
USB/iPod	Неправильный порядок воспроизведения.	Порядок воспроизведения определяется по имени файла.
	Время от начала воспроизведения неправильное.	Это зависит от прежнего процесса записи.
	Отображается сообщение “NOT SUPPORT”, и файл пропускается.	Убедитесь в том, что файл имеет формат, поддерживаемый для воспроизведения. (→ 12)
	Продолжает мигать текст “READING”.	<ul style="list-style-type: none"> • Не используйте многоуровневую иерархическую структуру и много папок. • Повторно подключите USB устройство.
	Текст “CANNOT PLAY” мигает и/или подключенное устройство нельзя определить.	<ul style="list-style-type: none"> • Убедитесь в том, что подключенное устройство совместимо с данным устройством, и что формат файлов поддерживается. (→ 12) • Повторно подключите устройство.
Проигрыватель iPod/iPhone не включается или не работает	<ul style="list-style-type: none"> • Проверьте соединение между устройством и iPod/iPhone. • Отключите и перезагрузите iPod/iPhone с помощью аппаратной перезагрузки. 	
	Правильные символы не отображаются.	<ul style="list-style-type: none"> • Данное устройство может отображать только буквы верхнего регистра, цифры и ограниченное число символов. • В зависимости от выбранного вами языка отображения (→ 4), некоторые символы могут отображаться неправильно.

УСТРАНЕНИЕ ПРОБЛЕМ

Симптомы	Способы устранения
<p>• Во время воспроизведения не слышен звук.</p> <p>• Звук выводится только с устройства Android.</p>	<p>• Повторно выполните подключение устройства Android.</p> <p>• Если работает режим [AUDIO MODE], запустите любой программный медиаплеер на устройстве Android и начните воспроизведение.</p> <p>• Если работает режим [AUDIO MODE], перезапустите текущий программный медиаплеер или используйте другой программный медиаплеер.</p> <p>• Перезапустите устройство Android.</p> <p>• Если это не решит проблему, подключенное устройство Android неспособно передавать аудиосигнал на данное устройство. (➔ 12)</p>
Не удается воспроизвести в режиме [AUTO MODE] .	<p>• Убедитесь в том, что приложение JVC MUSIC PLAY APP установлено на устройство Android. (➔ 5)</p> <p>• Повторно выполните подключение устройства Android и выберите соответствующий режим управления. (➔ 6)</p> <p>• Если это не решит проблему, подключенное устройство Android не поддерживает [AUTO MODE]. (➔ 12)</p>
Продолжает мигать текст "NO DEVICE" или "READING".	<p>• Отключите на устройстве Android опции для разработчика.</p> <p>• Повторно выполните подключение устройства Android.</p> <p>• Если это не решит проблему, подключенное устройство Android не поддерживает [AUTO MODE]. (➔ 12)</p>
Прерывистое воспроизведение или пропускается звук.	Выключите режим энергосбережения на устройстве Android.
"CANNOT PLAY"	<p>• Убедитесь, что устройство Android содержит аудиофайлы, доступные для воспроизведения.</p> <p>• Повторно выполните подключение устройства Android.</p> <p>• Перезапустите устройство Android.</p>

При повторном возникновении проблем сбросьте устройство. (➔ 3)

УСТАНОВКА И ПОДКЛЮЧЕНИЕ

▲ Предупреждение

- Устройство можно использовать только с источником питания 12 В постоянного тока с отрицательным заземлением.
- Отключите отрицательную клемму аккумулятора перед подключением проводов и монтажом.
- Не подключайте провод аккумулятора (жёлтый) и провод высокого напряжения (красный) к корпусу машины или проводу заземления (чёрный), чтобы не допустить короткое замыкание.
- Изолируйте свободные провода виниловой лентой, чтобы не допустить короткое замыкание.
- После установки обязательно заземлите данное устройство на корпус автомобиля.

▲ Внимание

- В целях безопасности работа по подключению проводов и монтажу должна выполняться специалистами. Обратитесь к поставщику автомобильных аудиосистем.
- Данное устройство подлежит установке в консоль автомобиля. Не прикасайтесь к металлическим деталям устройства в процессе и на протяжении некоторого времени после завершения эксплуатации устройства. Температура металлических деталей, таких как радиатор охлаждения и кожух, существенно повышается.
- Не подключайте провода динамиков ⊖ к корпусу машины, проводу заземления (чёрный) или параллельно.
- Подключите динамики с максимальной мощностью более 50 Вт. Если максимальная мощность динамиков менее 50 Вт, измените значение параметра **[AMP GAIN]**, чтобы не повредить динамики. (➔ 10)
- Установите устройство под углом менее 30°.
- Если в электропроводке транспортного средства нет клеммы зажигания, подключите провод высокого напряжения (красный) к клемме на блоке плавких предохранителей, которая обеспечивает питание с напряжением 12 В постоянного тока и которая включается и выключается ключом зажигания.
- Держите все кабели вдали от тепловыделяющих металлических частей.
- После установки устройства, убедитесь в том, что все осветительные и электронные приборы вашего автомобиля работают в прежнем режиме.
- Если предохранитель сгорел, первым делом убедитесь в том, что кабели не касаются корпуса автомобиля, после чего замените предохранитель на аналогичный новый.

Стандартная процедура

- 1 Извлеките ключ из замка зажигания, затем отсоедините разъем ⊖ автомобильного аккумулятора.
- 2 Правильно подключите провода.
См. раздел "Подключение проводов". (➔ 16)
- 3 Установите устройство в вашем автомобиле.
См. раздел "Установка устройства (установка в приборную панель)". (➔ 15)
- 4 Подключите клемму ⊖ автомобильного аккумулятора.
- 5 Выполните сброс устройства. (➔ 3)

УСТАНОВКА И ПОДКЛЮЧЕНИЕ

Установка устройства (установка в приборную панель)

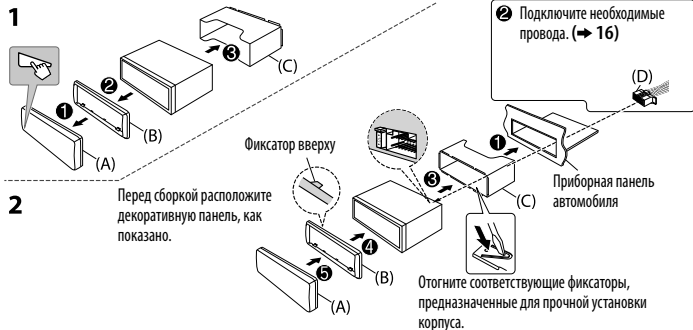

При установке без посадочного корпуса

- 1 Снимите посадочный корпус и декоративную панель с устройства.
- 2 Совместите отверстия в устройстве (с обеих сторон) с монтажной консолью автомобиля и закрепите устройство винтами (которые можно приобрести в магазине).

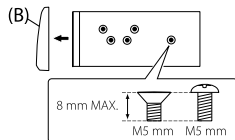

▲ Используйте только специальные винты. Использование неподходящих винтов может привести к повреждению устройства.

Порядок извлечения устройства

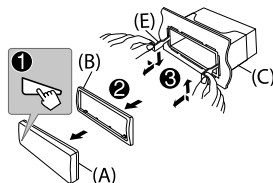

Список деталей для установки

(A) Передняя панель

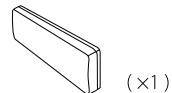

(B) Декоративная панель

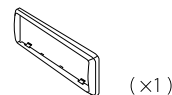

(C) Посадочный корпус

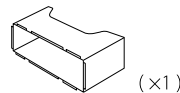

(D) Жгут проводов

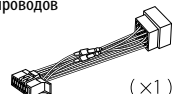

(E) Ключ для демонтажа



УСТАНОВКА И ПОДКЛЮЧЕНИЕ

Подключение проводов

При подсоединении внешнего усилителя подсоедините его провод заземления к корпусу автомобиля, чтобы предотвратить повреждение устройства.

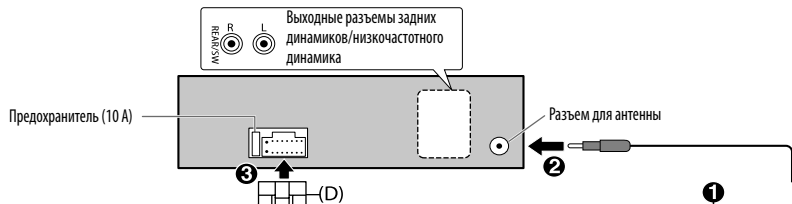

Подключение разъемов ISO на некоторых автомобилях VW/Audi или Opel (Vauxhall)

Возможно, потребуется изменить схему соединений для прилагаемого жгута проводов, как показано на рисунке.

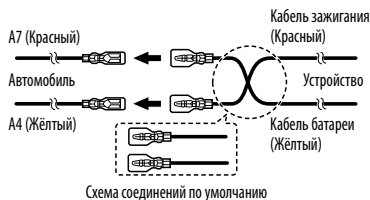

Если в автомобиле отсутствует разъем ISO

Рекомендуется устанавливать устройство с использованием имеющегося в продаже жгута проводов, специально предназначенного для вашего автомобиля, и, в целях вашей безопасности, поручить эту работу профессионалам. Обратитесь к поставщику автомобильных аудиосистем.

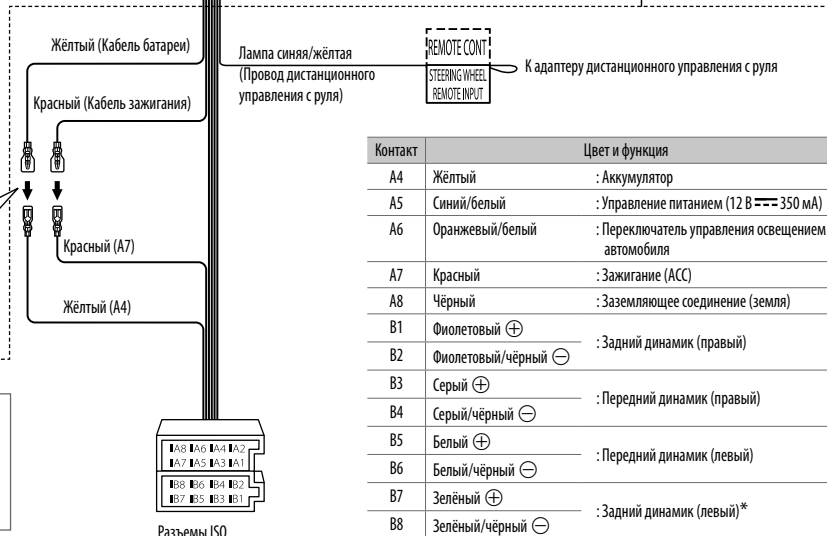

* Вы также можете подсоединить низкочастотный динамик напрямую без внешнего усилителя низкочастотного динамика. Для настройки, ➔ 10.

ТЕХНИЧЕСКИЕ ХАРАКТЕРИСТИКИ

Данные могут быть изменены без уведомления.

Тюнер	FM	Диапазон частот	87,5 МГц — 108,0 МГц (интервалом 50 кГц)
		Полезная чувствительность (отношение сигнал/шум = 26 дБ)	0,71 мкВ/75 Ом (8,2 дБф)
		Пороговая чувствительность (ДИН отношение сигнал/шум = 46 дБ)	2,0 мкВ/75 Ом
		Частотная характеристика (± 3 дБ)	30 Гц — 15 кГц
		Отношение сигнал/шум (MONO)	64 дБ
		Разделение стереоканалов (1 кГц)	40 дБ
AM (MW)	Диапазон частот	531 кГц — 1 611 кГц (интервалом 9 кГц)	
	Полезная чувствительность (отношение сигнал/шум = 20 дБ)	28,2 мкВ (29 дБмкВ)	
AM (LW)	Диапазон частот	153 кГц — 279 кГц (интервалом 9 кГц)	
	Полезная чувствительность (отношение сигнал/шум = 20 дБ)	50 мкВ (33,9 дБмкВ)	
USB	USB-стандарт	USB 1.1, USB 2.0 (Полноскоростной)	
	Совместимые устройства	Запоминающее устройство большой емкости	
	Система файлов	FAT12/16/32	
	Максимальный ток источника питания	5 В пост. тока ≈ 1 А	
	Цифро-аналоговый преобразователь	24 бит	
	Частотная характеристика (± 1 дБ)	20 Гц — 20 кГц	
	Отношение сигнал/шум (1 кГц)	105 дБ	
	Динамический диапазон	88 дБ	
	Разделение каналов	90 дБ	
	MP3-декодирование	В соответствии с аудиоуровнем-3 стандарта MPEG-1/2	
	WMA-декодирование	Совместимо с Windows Media Audio	
	WAV-декодирование	Аудиоформат формы волны RIFF (только линейная ИКМ)	
FLAC-декодирование	Файлы FLAC		

Вспом. оборуд.	Частотная характеристика (± 3 дБ)	20 Гц — 20 кГц
	Максимальное напряжение на входе	1 000 мВ
	Полное сопротивление на входе	30 кОм
Звук	Максимальная выходная мощность	50 Вт \times 4 или 50 Вт \times 2 + 50 Вт \times 1 (Низкочастотный динамик = 4 Ом)
	Полный диапазон частот (еенее чем 1 % THD)	22 Вт \times 4
	Полное сопротивление катушки громкоговорителя	4 Ом — 8 Ом
	Уровень/нагрузка предусилителя (USB)	нагрузка 2 500 мВ/10 кОм
	Полное сопротивление выхода предусилителя	≤ 600 Ом
Общие характеристики	Рабочее напряжение (допустимо от 10,5 — 16 В)	14,4 В
	Максимальное текущее потребление	10 А
	Диапазон рабочих температур	-10°C — $+60^{\circ}\text{C}$
	Установочные размеры (Ш \times В \times Г)	182 мм \times 53 мм \times 114 мм
	Вес нетто (включая декоративную панель и посадочный корпус)	0,6 кг

JVC