

PROLOGY iOne-1100

ВИДЕОРЕГИСТРАТОР С ФУНКЦИЕЙ РАДАР-ДЕТЕКТОРА



 MMS

Видеорегистратор
с функцией радар-детектора
Prology iOne-1100
Произведено в Китае
Изготовитель и импортёр: АО «Фирма «ММС»
127220, г. Москва, Писцовая, д. 1А

EAC

ТЕХПОДДЕРЖКА: 8 800 333 03 23
Бесплатный звонок по России

РУКОВОДСТВО ПОЛЬЗОВАТЕЛЯ ►

► СОДЕРЖАНИЕ

Назначение устройства	2
Комплект поставки	2
Рекомендации по эксплуатации и меры предосторожности	2
Внешний вид устройства	3
Установка устройства в автомобиле	4
Основные операции в процессе работы с устройством	4
Индикация на дисплее в различных режимах работы	5
Режим видеозаписи	7
Режим просмотра видеозаписей	7
Режим радар-детектора	8
Оповещение о приближении к объектам с помощью системы GPS	10
Настройки	11
Технические характеристики	15
Технические допуски на возможные незначительные дефекты изображения	16
Эксплуатация устройства, неисправности и их устранение	17
Хранение, транспортирование, ресурс, утилизация	18
Условия гарантии	18
Расшифровка даты выпуска устройства, указанной в серийном номере	18

Руководство пользователя определяет порядок установки и эксплуатации автомобильного видеорегистратора с функцией радар-детектора (далее устройства) в автомобиле с напряжением бортовой сети 12 В.

В связи с постоянной работой по совершенствованию устройства, повышающей его надёжность и улучшающей эксплуатационные характеристики, в конструкцию и меню управления могут быть внесены изменения, не отражённые в настоящем Руководстве.

Прежде чем включить устройство, внимательно ознакомьтесь с настоящим Руководством пользователя.

▶ НАЗНАЧЕНИЕ УСТРОЙСТВА

Устройство PROLOGY iOne-1100 предназначено для записи на карту памяти microSD звука и видеоизображения дорожной ситуации из автомобиля, а также для оповещения водителя о том, что автомобиль находится в поле действия лазер-радарного измерителя скорости движения или радара, излучающего радиоволны в диапазонах X, K, ST. Кроме того, устройство способно оповещать о приближении к стационарным радарам, камерам наблюдения, точкам POI и другим объектам видеофиксации с помощью системы GPS.

▶ КОМПЛЕКТ ПОСТАВКИ

Устройство PROLOGY iOne-1100

Автомобильный адаптер 12 В для подключения к разъёму прикуривателя

Кронштейн

Краткое руководство пользователя

▶ РЕКОМЕНДАЦИИ ПО ЭКСПЛУАТАЦИИ И МЕРЫ ПРЕДОСТОРОЖНОСТИ



Для подачи питания на данное устройство может использоваться только источник питания с напряжением +12 В постоянного тока.



Не допускайте попадание жидкостей в устройство и не подвергайте его воздействию влаги.

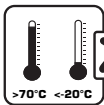

Избегайте воздействия на устройство высоких и низких температур.



Избегайте ударов и механических воздействий на устройство.



Не пытайтесь открывать корпус устройства и ремонтировать его самостоятельно.

▶ ВНЕШНИЙ ВИД УСТРОЙСТВА

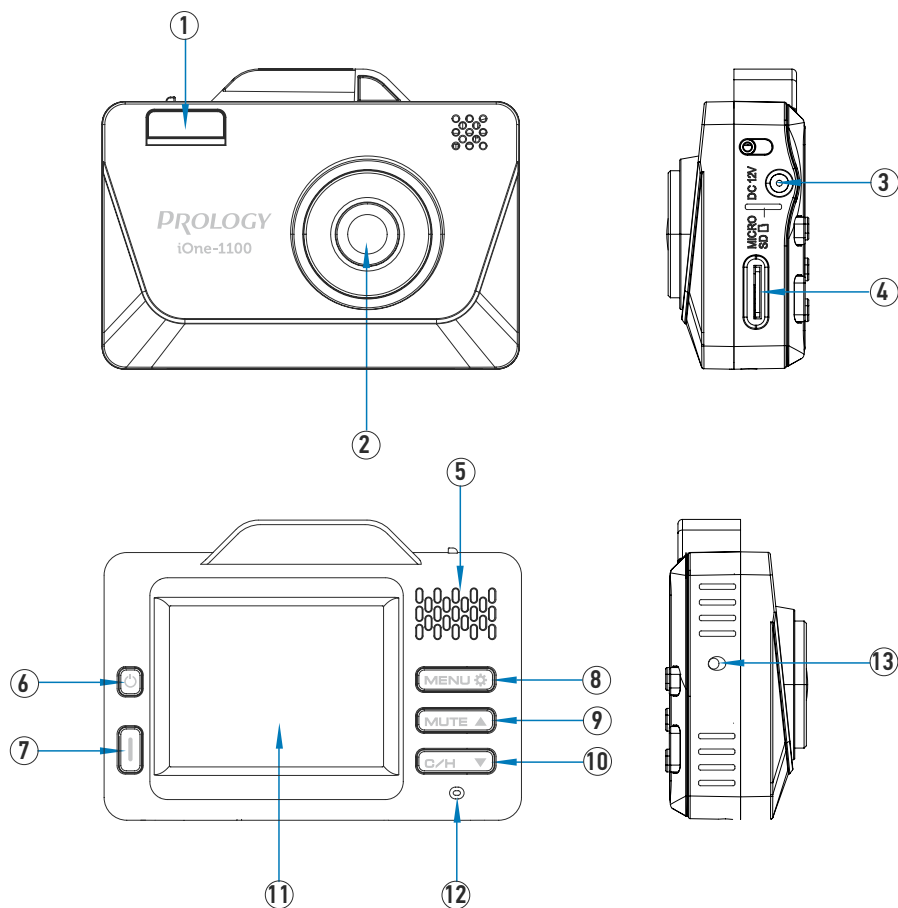

- 1 - Линза приемника сигналов лазерного излучения
- 2 - Объектив видеокамеры
- 3 - Разъем для подключения питания DC 12V
- 4 - Слот для карт памяти microSD
- 5 - Встроенный динамик
- 6 - Кнопка включения/выключения устройства и отключения дисплея $\text{\textcircled{P}}$
- 7 - Кнопка включения/остановки видеозаписи, подтверждения выбора и установка точки POI $\text{\textcircled{P}}$
- 8 - Кнопка переключения режимов MENU/ $\text{\textcircled{G}}$
- 9 - Кнопка перемещения курсора вверх; регулировки громкости и яркости дисплея MUTE/ \blacktriangle
- 10 - Кнопка перемещения курсора вниз; переключения режимов работы радар-детектора C/H/ \blacktriangledown
- 11 - Цветной ЖК-дисплей
- 12 - Встроенный микрофон
- 13 - Кнопка перезагрузки системы

► УСТАНОВКА УСТРОЙСТВА В АВТОМОБИЛЕ

Устройство поставляется с кронштейном и автомобильным адаптером для установки в автомобиле.

- 1 - Протрите поверхность ветрового стекла в том месте, где будет установлен кронштейн, мягкой тканью с использованием чистящего средства.
- 2 - Вставьте карту памяти microSD в слот устройства (4) контактами вперед, как показано на рисунке ниже.

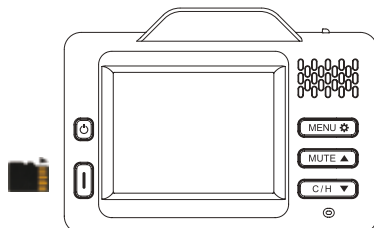

- 3 - Установите кронштейн, подняв рычажок фиксатора присоски и плотно прижав присоску кронштейна к ветровому стеклу или передней панели автомобиля.
- 4 - Опустите рычажок фиксатора присоски.
- 5 - Установите устройство на кронштейн. Для этого необходимо вставить нижнюю часть кронштейна в пазы, расположенные на верхней панели устройства, и соединить обе части до появления щелчка.
- 6 - Подключите автомобильный адаптер к разъему DC 12V устройства (3), затем к разъему прикуривателя автомобиля.
- 7 - Выберите угол наклона устройства для получения оптимального изображения и закрутите фиксатор положения по часовой стрелке.

Для снятия кронштейна поднимите рычажок фиксатора присоски. Затем потяните за язычок присоски и снимите кронштейн с места установки.

► ОСНОВНЫЕ ОПЕРАЦИИ В ПРОЦЕССЕ РАБОТЫ С УСТРОЙСТВОМ

► Включение и выключение устройства

После подключения адаптера устройство автоматически включится и начнет видеозапись.* Для остановки записи нажмите кнопку **!** (7).

При необходимости включения устройства нажмите кнопку **⏻** (6). Для его выключения нажмите и удерживайте данную кнопку.

*По умолчанию опция **Автоматическая запись** включена. При необходимости вы можете ее отключить в настройках устройства (стр. 12).

► Регулировка громкости звуковых и голосовых сообщений

Последовательно нажимайте кнопку **MUTE/▲** (9) для регулировки громкости сообщений от уровня 0 (нет звука) до уровня 5 (громкий).

► Регулировка яркости дисплея

Последовательно нажимайте и удерживайте кнопку **MUTE/▲** (9) для регулировки яркости дисплея от уровня 1 (темный) до уровня 5 (яркий).

► Выключение дисплея

Для выключения/выключения дисплея нажимайте кнопку **⏻** (6).

► Переключение режимов устройства

Для переключения режимов устройства последовательно нажимайте кнопку **MENU/⚙** (8). Режимы будут циклически переключаться в следующем порядке:

Видеорегистратор/радар-детектор → Обзор видеозаписей → Настройки →...

► Перегрузка системы

Если устройство перестало функционировать надлежащим образом, возникают зависания системы, нет отклика на нажатия кнопок и т.п., необходимо выполнить перезагрузку системы. Для этого нажмите заостренным предметом кнопку перезагрузки, которая находится в корпусе на боковой панели устройства (13).

► ИНДИКАЦИЯ НА ДИСПЛЕЕ В РАЗЛИЧНЫХ РЕЖИМАХ РАБОТЫ

Индикация на дисплее зависит от настройки режима работы дисплея. Всего доступны 3 варианта, один из которых можно выбрать в меню настроек устройства (стр. 11).

► Режим «Радар-детектор + видеорегистратор»

Если в настройке режима дисплея установлено значение **РД + ВР**, то на полном экране отображается записываемое изображение видеорегистратора, а снизу отображается индикация радар-детектора. Предупреждающие сообщения радар-детектора и базы данных GPS выводятся в правой верхней части экрана:

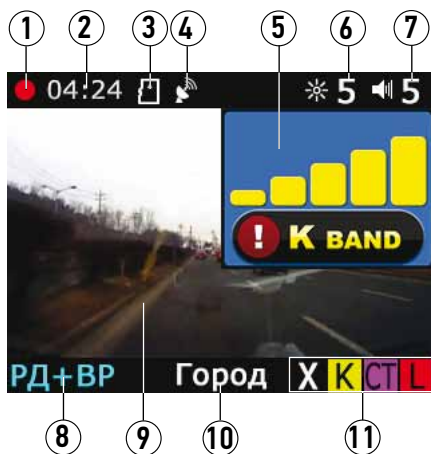

- 1 - Индикатор видеозаписи. При включенной видеозаписи мигает иконка ●. При остановке видеозаписи отображается иконка ||.
- 2 - Текущее время.
- 3 - Индикация карты памяти. Если карта вставлена в устройство, то иконка загорается.
- 4 - Индикация связи со спутниками. Если связь со спутниками установлена, то иконка загорается.
- 5 - Сообщение об обнаружении радара или приближении к объекту базы данных GPS.
- 6 - Уровень яркости дисплея (от 1 до 5).
- 7 - Уровень громкости (от 0 до 5).
- 8 - Индикация режима работы дисплея.
- 9 - Изображение видеокамеры.
- 10 - Индикация режима работы дисплея.
- 11 - Индикация режима работы дисплея.

10 - Режим работы радар-детектора.

11 - Индикация детектируемых диапазонов. Выделенный символ означает, что данный диапазон включен, если символ не выделен - диапазон выключен.

► Режим «Видеорегистратор»

Если в настройке режима дисплея установлено значение **BP**, то на экране отображается только записываемое изображение видеорегистратора. Сообщения радар-детектора и базы данных высвечиваться не будут:



Примечание. Все звуковые функции радар-детектора при данном режиме дисплея будут работать в обычном порядке.

► Режим «Радар-детектор»

Если в настройке режима дисплея установлено значение **РД**, то в состоянии покоя на экране отображается изображение одного из установленного режима работы радар-детектора (город, трасса):



При обнаружении радара, а также приближении к объекту базы данных GPS или точке POI на полном экране дисплея высвечивается предупреждающее сообщение:



Примечание. Видеозапись при данном режиме дисплея будет работать в обычном порядке.

▶ РЕЖИМ ВИДЕОЗАПИСИ

Режим видеозаписи включается автоматически после включения зажигания автомобиля при подключенном питании устройства. Для этого опция **Автостарт записи** должна быть включена (стр. 12). При необходимости для включения/выключения записи нажимайте кнопку **I** (7).

Запись ведется файлами заданной продолжительности (1, 3 и 5 минут) в циклическом порядке, т.е. при заполнении карты памяти новые файлы записываются на место старых. При этом на некоторые файлы может быть установлена защита от перезаписи, чтобы на его место не был записан другой файл. Такая защита устанавливается вручную с помощью кнопки **I** (7) во время текущей видеозаписи либо автоматически при срабатывании датчика ускорения (акселерометра), о чем оповестит звуковой сигнал. В списке воспроизведения видеозаписей (см. ниже) защищенные файлы будут находиться в отдельном каталоге **Событие**.

После выключения зажигания автомобиля устройство через несколько секунд автоматически завершит последнюю запись и отключится.

Примечание. Перед извлечением карты необходимо всегда останавливать видеозапись, иначе последний записываемый файл может быть поврежден.

▶ РЕЖИМ ПРОСМОТРА ВИДЕОЗАПИСЕЙ

▶ Навигация по списку файлов

Нажимайте кнопку переключения режимов **MENU/⚙** (8), пока на экране не отобразится следующее меню:

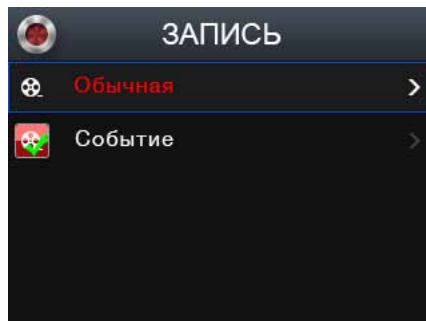

Далее необходимо выбрать тип файлов для просмотра: **Обычная** - стандартные видео-файлы, **Событие** - видеофайлы с защитой от перезаписи. Для этого с помощью кнопок **MUTE/▲ (9)** и **С/Н/▼ (10)** выберите пункт меню, затем нажмите кнопку **| (7)** для перехода к списку выбранного типа файлов.

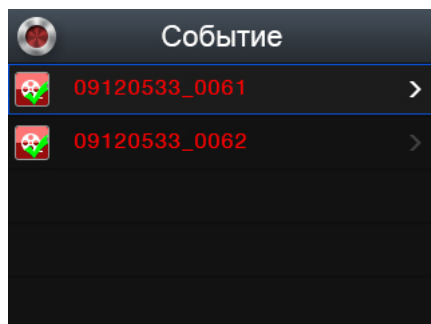
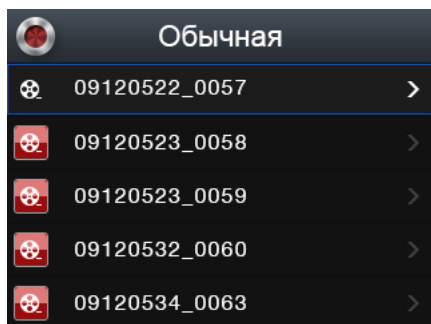

Далее с помощью кнопок **MUTE/▲** и **С/Н/▼** перемещайтесь вверх/вниз по пунктам меню. Нажмите кнопку **|** для запуска просмотра выбранной видеозаписи.

► Просмотр файлов

Для паузы/возобновления воспроизведения файла нажимайте кнопку **| (7)**.

Для перехода к воспроизведению предыдущего/следующего файла нажимайте кнопки **MUTE/▲ (9)** и **С/Н/▼ (10)**.

Для перемотки файла в обратном/прямом направлении нажимайте и удерживайте кнопки **MUTE/▲** и **С/Н/▼**.

Для возврата к списку файлов нажмите кнопку **⏪ (6)**.

► Удаление файлов

При необходимости удаления файла с карты памяти с помощью устройства можно воспользоваться одним из двух способов:

1 - Нажмите кнопку **⏪ (6)**, затем с помощью кнопки **MUTE/▲ (9)** или **С/Н/▼ (10)** выберите **Да** и нажмите кнопку **| (7)** для подтверждения.

2 - Нажмите и удерживайте кнопку **|**. Выбранный файл будет удален с карты памяти.

Примечание. Файлы с защитой от перезаписи из каталога **Событие** можно удалить только с помощью способа № 2.

► РЕЖИМ РАДАР-ДЕТЕКТОРА

► Режимы «Трасса» и «Город»

Нажимайте кнопку **С/Н/▼ (10)** для последовательного переключения режимов работы радар-детектора:

Город → Город1 → Город2 → Трасса → ...

В режимах работы «Город», «Город1» и «Город2» чувствительность устройства снижена для уменьшения ложных срабатываний от источников посторонних сигналов, таких как: пульты автоматического открывания гаража, радиоретрансляторы, высоковольтные линии и т. п. В крупных городах рекомендуется использовать режим «Город2», либо «Город1», чтобы уменьшить число ложных оповещений. В небольших городах и поселках лучшего всего использовать режим «Город».

Режим «Трасса» характеризуется более высокой чувствительностью радар-детектора, так как при более высоких скоростях движения автомобиля необходимо на большем расстоянии обнаруживать излучение радаров для заблаговременного снижения скорости. Данный режим необходимо использовать на скоростных шоссе.

В разных режимах работы устройства по умолчанию включены или выключены различные диапазоны принимаемых сигналов (см. таблицу ниже). В таблице указано, какие диапазоны включены/выключены по умолчанию. При необходимости Вы можете вручную в настройках включить или выключить тот или иной диапазон сигналов для текущего режима работы (стр. 12).

Режим	Диапазон X	Диапазон K	Стрелка	Лазер
Город	Выкл	Вкл	Вкл	Вкл
Город1	Выкл	Вкл	Вкл	Вкл
Город2	Выкл	Выкл	Вкл	Вкл
Трасса	Вкл	Вкл	Вкл	Вкл

► Система оповещения при обнаружении радара или лазера

При обнаружении радиосигнала или лазерного излучения устройство первоначально оповестит о типе радара с помощью голосового сообщения и индикации на экране (стр. 5). Голосовое сообщение сменится звуковым сигналом, соответствующим тому или иному диапазону (звуковой сигнал для разных диапазонов отличаются друг от друга). Звуковое и визуальное оповещения продолжатся до тех пор, пока на устройство не закончит поступать сигнал. Частота звучания (тон звукового сигнала) зависит от уровня мощности излучения – более частый сигнал соответствует большей мощности излучения. Звуковые оповещения отличаются в разных режимах работы устройства, как показано в таблице ниже:

Режим	Оповещение	Диапазон X	Диапазон K	Стрелка	Лазер
Город	Звуковое	Есть, начиная с 3-го уровня мощности	Есть, начиная с 3-го уровня мощности	Есть	Есть
	Голосовое	Есть, начиная с 3-го уровня мощности	Есть, начиная с 3-го уровня мощности	Есть	Есть
	Визуальное	Есть	Есть	Есть	Есть
Город1	Звуковое	Нет	Нет	Есть	Есть
	Голосовое	Нет	Нет	Есть	Есть
	Визуальное	Есть	Есть	Есть	Есть
Город2	Звуковое	Нет	Нет	Есть	Есть
	Голосовое	Нет	Нет	Есть	Есть
	Визуальное	Есть	Есть	Есть	Есть

Трасса	Звуковое	Есть	Есть	Есть	Есть
	Голосовое	Есть	Есть	Есть	Есть
	Визуальное	Есть	Есть	Есть	Есть

Примечание. На параметры оповещения также могут влиять такие настройки, как «Автоприглушение», «Тихий режим», и «Превышение скорости» (подробнее см. раздел «Настройки»).

► Порог скорости движения

В настройках устройства имеется возможность установить порог скорости, при движении ниже которого будет отсутствовать звуковое оповещение радар-детектора об обнаружении радиосигнала или лазерного излучения. При этом звуковые оповещения из базы данных и визуальные оповещения будут работать в обычном режиме. Для городских режимов и для режима «Трасса» имеются отдельные настройки порога скорости (см. на стр. 13).

Примечание. Для работы данной функции необходима устойчивая связь со спутниками GPS.

► Оповещение о приближении к объектам с помощью системы GPS

► Система оповещения при обнаружении объекта с помощью системы GPS

Посредством связи со спутниками GPS, устройство способно оповещать водителя о приближении ко всем стационарным радарам, камерам и другим объектам, находящимся в базе данных. Расстояние для оповещения объекта зависит от скорости движения (больше или меньше 60 км/ч) и группы определяемого объекта. Объекты базы данных GPS делятся на 7 групп: «Камеры», «Мобильные камеры», «Камеры КСС», «Пешеходный переход», «Ограничение скорости», «Лежачий полицейский» и «Прочее». Оповещение каждой отдельной группы объектов можно включить или выключить по своему усмотрению в настройках устройства.

Примечания.

- Для работы функции оповещения с помощью системы GPS необходима устойчивая связь со спутниками.
- Погрешность определения объекта с помощью системы GPS составляет около 50 м.
- Группы объектов, необходимые для оповещения устройством, должны быть включены (стр. 12).
- GPS-базы еженедельно обновляются и доступны для скачивания на веб-сайте prology.ru

При приближении к объекту дисплей (в режиме РД+ВР) выглядит следующим образом:

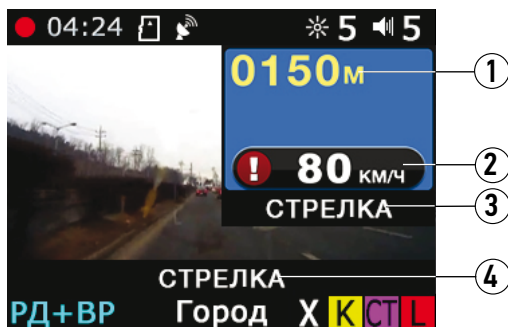

- 1 - Расстояние до объекта
- 2 - Максимально допустимый порог скорости движения на данном участке дороги

3 - Тип объекта базы данных GPS

4 - Модель радара

► Внесение в память / удаление из памяти точек POI

Для внесения в память устройства точки POI в момент ее проезда необходимо нажать и удерживать кнопку **I** (7) до появления звукового сигнала. При этом должны быть соблюдены следующие условия:

- индикатор GPS (4) должен быть подсвечен (установлена связь со спутниками GPS);
- автомобиль должен находиться в движении (скорость не менее 10 км/ч);

При соблюдении данных условий GPS-координаты данной точки и направление движения заносятся в память устройства.

В дальнейшем, при повторном приближении к этой точке в том же направлении, что и при внесении точки в память, устройство оповестит Вас звуковым и визуальным сообщениями на дисплее.

Для удаления точки POI из памяти устройства необходимо во время приближения к ней в том же направлении (когда на дисплее будет высвечено сообщение **Точка POI**) нажать и удерживать кнопку **I**. Удаление точки POI будет подтверждено звуковым сообщением.

Примечания.

- Максимальное количество точек, которые могут быть внесены пользователем - 99.
- При обновлении базы данных GPS или ПО точки POI, внесенные пользователем, остаются в памяти.
- При сбросе заводских настроек все точки пользователя удаляются из памяти устройства.

► НАСТРОЙКИ

Для перехода в режим настроек нажимайте кнопку **MENU/⚙** (8), пока на экране не отобразится следующее меню:

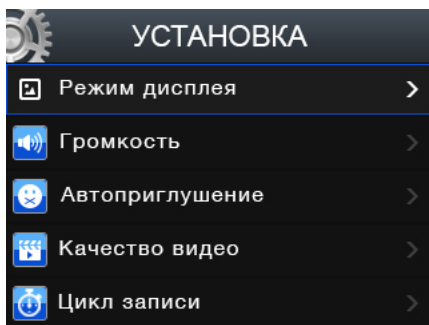

С помощью кнопок **MUTE/▲** (9) и **С/Н/▼** (10) перемещайтесь вверх/вниз по пунктам меню. перемещайтесь вверх/вниз по пунктам меню. Нажмите кнопку **I** (7), находясь на том пункте меню, настройку которого хотите изменить. С помощью кнопки **MUTE/▲** или **С/Н/▼** выберите необходимый пункт настройки, затем нажмите кнопку **I** для подтверждения выбора.

Режим дисплея

Выбор одного из режимов работы дисплея. Подробнее см. раздел «Индикация на дисплее в различных режимах работы» на стр. 5.

Громкость

Настройка громкости звуковых и голосовых сообщений от 0 (звук отключен) до 5 (громкий).

Автоприглушение

Функция автоматического приглушения звука работает только для радиосигналов и лазерных излучений. При включении данной функции громкость звукового оповещения по прошествии 4 секунд автоматически понижается до минимального уровня, а еще через 4 секунды отключается полностью. Если во время оповещения сигнал будет прерван менее чем на 20 секунд (например, впереди идущим крупногабаритным автомобилем), то звуковое оповещение не возобновится. Если более 20 секунд – звуковое оповещение начнется с установленного пользователем уровня громкости.

Качество видео

Данная опция позволяет выбрать качество видеозаписи. Большее значение разрешения увеличивает детализацию изображения и требует больше места на карте памяти.

Цикл записи

Данная настройка устанавливает продолжительность одного видеофайла при циклической записи на карту памяти.

Х диапазон*

Данная настройка включает или выключает обнаружение сигналов диапазона Х.

К диапазон*

Данная настройка включает или выключает обнаружение сигналов диапазона К.

Стрелка*

Данная настройка включает или выключает обнаружение сигналов радара «Стрелка».

Лазер*

Данная настройка включает или выключает обнаружение лазерного излучения.

*При включении или выключении диапазона изменяется настройка только для текущего режима работы радар-детектора (Трасса, Город, Город1, Город2). Для каждого режима работы запоминается собственная настройка диапазона.

Автостарт записи

Если автостарт записи включен, то при включении устройства видеозапись запускается автоматически.

Задержка выключения

С помощью данной опции можно установить таймер автоматического выключения устройства после отключения внешнего питания. При выборе значения «Выкл» устройство после отключения внешнего питания будет работать до полного разряда внутреннего аккумулятора.

Микрофон

Данная опция позволяет включить/отключить запись звука при видеозаписи.

Дата и время

Данная опция позволяет включить/отключить запись звука при видеозаписи.

Отображение скорости

Возможность отключить отображение скорости на видеозаписи выше указанного значения.

Очистка карты памяти

Данная опция позволяет отформатировать карту памяти microSD. Выберите «Да» для форматирования.

ВНИМАНИЕ!

После форматирования карты все файлы, в том числе защищенные видеозаписи, будут удалены.

Установка времени и даты

С помощью данной настройки можно установить текущие дату и время. Для установки даты и времени необходимо выбрать соответствующий пункт меню и с помощью кнопок **MUTE/▲** и **С/Н/▼** изменять значение.

Автовывключение экрана

Автоматическое выключение экрана через заданное время. При значении «Выкл» экран постоянно работает, при других значениях экран автоматически отключается через заданное время после последнего действия. При обнаружении GPS-объекта или излучения радаров экран автоматически включается.

Часовой пояс

Установка часового пояса в соответствии с Вашим местоположением.

Синхронизация времени по GPS

С помощью данной опции можно включить или выключить автоматическую подстройку времени через спутники GPS.

Лимит скорости «Город»

Установка порога скорости в режимах работы радар-детектора «Город», «Город1», «Город2».

Лимит скорости «Трасса»

Установка порога скорости в режиме работы радар-детектора «Трасса».

Камеры

Данная опция включает/отключает оповещение группы объектов базы данных GPS «Камеры».

Мобильные камеры

Данная опция включает/отключает оповещение группы объектов базы данных GPS «Мобильные камеры».

Прочее

Данная опция включает/отключает оповещение группы объектов базы данных GPS «Прочее».

Ограничение скорости

Данная опция включает/отключает оповещение группы объектов базы данных GPS «Ограничение скорости».

Лежащий полицейский

Данная опция включает/отключает оповещение группы объектов базы данных GPS «Лежащий полицейский».

Пешеходный переход

Данная опция включает/отключает оповещение группы объектов базы данных GPS «Пешеходный переход».

Камеры КСС

Данная опция включает/отключает оповещение группы объектов базы данных GPS «Камеры КСС».

Тихий режим

Данная функция предназначена для уменьшения количества звуковых оповещений. При этом отключаются звуковые оповещения как для GPS-объектов, так и для радиосигналов / лазерных излучений. В данной опции устанавливается порог скорости, при движении ниже которого будут отсутствовать звуковое и голосовое оповещения об обнаружении радиосигнала, лазерного излучения или GPS-объекта. При этом оповещение на дисплее устройства будет присутствовать при любой скорости.

Превышение скорости

Данная функция предназначена для уменьшения количества нежелательных звуковых оповещений (работает только при приближении к GPS-объектам).

Если текущая скорость не превышает сумму скоростей – максимально допустимой для текущего GPS-объекта и установленной в данной опции, то устройство будет воспроизводить визуальное и звуковое оповещение об объекте, но сигналы о превышении скорости будут отключены. Если превышает, то добавится дополнительное звуковое оповещение (4 сигнала каждые 10 секунд).

Примечание. Настройки функций «Превышение скорости» и «Тихий режим» могут также пересекаться друг с другом. В данном случае, приоритет остается за опцией «Тихий режим». Например, в настройке «Тихий режим» установлено значение 60 км/ч, а текущая скорость превышает сумму скоростей – настройки «Превышение скорости» и максимально допустимой. Но если текущая скорость будет меньше 60 км/ч, то в данном случае звуковое оповещение будет выключено.

Акселерометр (датчик удара)

Данная опция предназначена для включения/отключения датчика удара и установки его чувствительности, которая влияет на срабатывание автоматического включения защиты видеозаписи. Датчик срабатывает при внезапном столкновении, вращении, резком ускорении или торможении автомобиля. Всего доступно 3 установки степени чувствительности датчика. Чем ниже значение чувствительности, тем сильнее требуется удар для срабатывания датчика.

Сброс настроек

Данная опция позволяет сбросить все произведённые настройки устройства и вернуть заводские. Для этого выберите значение «Да».

Версия ПО

Просмотр текущей версии ПО.

▶ ТЕХНИЧЕСКИЕ ХАРАКТЕРИСТИКИ

▶ Основные

Процессор	A7LA30 (Ambarella)
Матрица камеры	OV4689, КМОП 6 мм (1/3") 4,08 Мп
Максимальный угол обзора камеры по диагонали	140°
Оперативная память	DDR 2 (128 Мб)
Внутренняя память	NAND SLC (128 Мб)
Тип микрофона	встроенный
Динамик	встроенный
Датчик удара	встроенный
GPS-приемник	встроенный
Напряжение питания	12-14,4 В (1 А макс.)
Потребление	10 Вт
Габариты (Ш×В×Г)	92×66×31 мм
Диапазон рабочих температур	-20...+70 °С
Температура хранения	-30...+80 °С
Допустимая влажность при работе	10-80 %

▶ Диапазоны детектирования

Х-диапазон, ГГц	10,475-10,575
К-диапазон, ГГц	24,025-24,225 (+ сигнатурный модуль детекции Стрелка)
Диапазон лазерного излучения, нм	800-1100 (+ сигнатурный модуль детекции ЛИСД и АМАТА)

▶ Формат файлов

Формат видеофайла	MP4 (AVC)
Разрешение видео	1920×1080, 30 к/с
Длительность файла записи	1/3/5 минут

▶ Подключение внешних устройств и карт памяти

Слот для подключения карт памяти	microSD (от 4 до 128 ГБ, класс 10)
--	------------------------------------

▶ Аккумулятор

Тип	литий-полимерный
Емкость	370 мА/ч
Макс. время непрерывной работы, не более	20 мин*

*При температуре окружающей среды 22 °С. Встроенный аккумулятор предназначен для завершения последней видеозаписи при отключении внешнего питания. При этом функции радар-детектора будут автоматически отключены из-за высокого энергопотребления.

▶ Экран

Тип	TFT LCD
Диагональ	2,4" (60 мм)
Разрешение	320×240

Примечание. Технические характеристики, комплектация и внешний вид устройства могут быть изменены производителем без предварительного уведомления.

▶ ТЕХНИЧЕСКИЕ ДОПУСКИ НА ВОЗМОЖНЫЕ НЕЗНАЧИТЕЛЬНЫЕ ДЕФЕКТЫ ИЗОБРАЖЕНИЯ

Жидкокристаллическая панель состоит из множества точек, называемых пикселями. Пиксель состоит из трех субпикселей основных цветов – красного, зеленого и синего, расположенных по горизонтали. Появление на ЖК-панели небольшого количества дефектных пикселей (постоянно светящихся одним цветом) объясняется огромным общим количеством пикселей и сложностью технологического процесса. Минимизация подобных дефектов достигается тщательным контролем качества производства ЖК-панелей, регламентированного требованиями стандарта ISO 13406-2.

ЖК-панель устройства условно разделяется на 2 зоны, «А» и «Б», как показано на рисунке, и подлежит бесплатной замене в течение гарантийного срока, если число пикселей, постоянно светящихся одним цветом, превышает любое число пикселей, указанное в таблице.

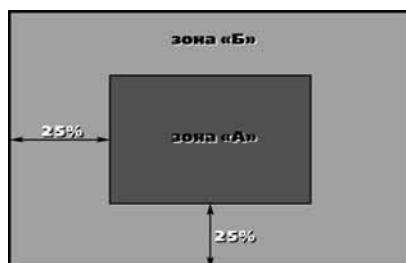

Цвет пикселя	Зона «А»	Зона «Б»
Белый	0	0
Черный	3	6
Цвет субпикселя		
Синий	3	6
Красный	3	6
Зеленый	3	6
Всего	3	6

► ЭКСПЛУАТАЦИЯ УСТРОЙСТВА, НЕИСПРАВНОСТИ И ИХ УСТРАНЕНИЕ

В этой главе приведены рекомендации по решению возможных проблем, возникающих во время эксплуатации устройства.

Примечание. Если возникшую проблему невозможно устранить, руководствуясь приведенными ниже рекомендациями, обратитесь в сертифицированный сервисный центр.

► Возможные неисправности и методы их устранения

Неисправность	Причина	Устранение
Низкое качество изображения	Загрязнен объектив камеры	Протрите объектив видеокamеры мягкой безворсовой тканью или специальным карандашом для чистки объективов
	Загрязнено ветровое стекло автомобиля	Очистите ветровое стекло автомобиля
Устройство не записывает видео; при нажатии на кнопку I (7) ничего не происходит	Недостаточно свободного места на карте памяти	Поменяйте в настройках качество видео; удалите защищенные от перезаписи файлы; смените карту памяти на другую, либо отформатируйте ее
Устройство не реагирует на нажатия кнопок	Ошибка системы устройства	Нажмите кнопку перезагрузки системы, находящуюся на боковой панели (13)
Устройство слабо реагирует на излучения радаров	Неправильная установка	Проверьте угол установки устройства. Переустановите устройство так, чтобы приемники радиосигналов / лазерного излучения не были закрыты посторонними предметами
Устройство не записывает видео либо внезапная остановка видеозаписи	Карта памяти ниже 10-го класса	Используйте карту памяти 10-го класса
Устройство не может обнаружить карту памяти, появляется сообщение «Установите карту»	Неподходящий формат карты памяти	Отформатируйте карту памяти, затем перезагрузите устройство
	Карта памяти неисправна	Используйте исправную карту памяти

▶ ХРАНЕНИЕ, ТРАНСПОРТИРОВАНИЕ, РЕСУРС, УТИЛИЗАЦИЯ

Устройство рекомендуется хранить в складских или домашних условиях и при необходимости транспортировать в крытых транспортных средствах любого вида в упакованном виде при температуре от -25 °С до +35 °С. Место хранения (транспортировки) должно быть недоступным для попадания влаги, прямого солнечного света и должно исключать возможность механических повреждений.

Срок службы устройства — 2 года. Устройство не содержит вредных материалов и безопасно при эксплуатации и утилизации (кроме сжигания в непригодных условиях).

▶ УСЛОВИЯ ГАРАНТИИ

При соблюдении владельцем правил эксплуатации, изложенных в настоящем Руководстве пользователя, устройство обеспечивает безопасность, не оказывает вредного воздействия на окружающую среду и человека и признано годным к эксплуатации.

Устройство имеет гарантийный срок эксплуатации 12 месяцев с момента покупки без учета времени пребывания в ремонте при соблюдении правил эксплуатации. Право на гарантию дается при заполнении сведений прилагаемого гарантийного талона.

Гарантийные обязательства не распространяются на перечисленные ниже принадлежности изделия, если их замена предусмотрена конструкцией и не связана с разборкой изделия: кронштейн, автомобильный адаптер 12 В для подключения к разъему прикуривателя, документацию, прилагаемую к изделию.

Информация о GPS-координатах стационарных и мобильных радаров и камер видеофиксации, используемая в программном обеспечении изделий, носит исключительно информационный характер. Производитель не гарантирует полное соответствие предустановленных и обновляемых в программном обеспечении GPS баз данных объектов с текущей ситуацией на дорогах.

▶ РАСШИФРОВКА ДАТЫ ВЫПУСКА УСТРОЙСТВА, УКАЗАННОЙ В СЕРИЙНОМ НОМЕРЕ

12-значный серийный номер устройства указывается под штрих-кодом на упаковке, а также на стикере, который клеится на корпус изделия.

Для того, чтобы узнать информацию о дате выпуска устройства, достаточно расшифровать 5-й и 6-й знак из 12-значного серийного номера. Пример расшифровки приведен ниже.

1AA0A000001

┌───┐
└───┘

A – месяц выпуска (A – январь, B – февраль, C – март, D – апрель, E – май, F – июнь, G – июль, H – август, I – сентябрь, J – октябрь, K – ноябрь, L – декабрь)
0 – год выпуска (0 – 2010, 1 – 2011, 2 – 2012 и т. д.)
Данное устройство выпущено в январе 2010 года.