

BOSE

LIFESTYLE® 650

ДОМАШНЯЯ МУЛЬТИМЕДИЙНАЯ
СИСТЕМА РАЗВЛЕЧЕНИЙ



РУКОВОДСТВО ПОЛЬЗОВАТЕЛЯ

ПРОЧТИТЕ И СОХРАНИТЕ ЭТИ ИНСТРУКЦИИ.

Важные указания по технике безопасности

1. Внимательно прочтите настоящее руководство.
2. Руководствуйтесь указанными инструкциями.
3. Учтите все предупреждения.
4. Следуйте всем инструкциям.
5. Не используйте устройство вблизи воды.
6. Протирайте только сухой тканью.
7. Не блокируйте вентиляционные отверстия. Установите устройство в соответствии с инструкциями производителя.
8. Не размещайте устройство рядом с такими источниками тепла, как радиаторы, печи или другие (включая усилители), которые нагреваются при работе.
9. Берегите кабель питания. Не наступайте на кабель и следите за его целостностью, особенно у вилки и в месте, где он выходит из устройства.
10. Используйте только рекомендуемые производителем аксессуары.
11. Отключайте устройство от сети во время грозы или, когда оно не используется долгое время.
12. Сервисное обслуживание устройства выполняется квалифицированным персоналом. Сервисное обслуживание требуется, если устройство повреждено, например, поврежден кабель или вилка питания, пролита жидкость или внутрь пропали посторонние предметы, устройство побывало под дождем или в условиях повышенной влажности, устройство уронили, и оно не функционирует нормально.



Этот символ предназначен для предупреждения пользователя о присутствии в корпусе продукта неизолированного «опасного напряжения», которое может вызвать опасный электрический удар.



Это символ предназначен для предупреждения пользователя о наличии важных инструкций по установке.



Изделие содержит мелкие детали, которые могут представлять опасность при попадании в дыхательные пути. Не использовать детям до 3 лет.



Данное изделие содержит магнит. Обратитесь, пожалуйста, к терапевту, если у вас есть вопросы о влиянии магнита на работу используемых вами или имплантированных медицинских устройств.



Поверхность данного модуля выполнена из закаленного стекла. Будьте предельно аккуратны при перемещении. В случае повреждения стекла тщательно соберите все осколки.

- Для уменьшения риска удара электрическим током не оставляйте устройство под воздействием дождя или влаги.
- Устройство не должно находиться в местах доступа капель или брызг, а также не оставляйте на устройстве/возле устройства сосуды с жидкостью, например, вазы.
- Устанавливайте устройство вдали от любых обогревательных приборов или источников открытого огня. Не располагайте на устройстве или вблизи его источники открытого огня, такие как свечи.
- НЕ разбирайте наушники.
- Не используйте силовые инверторы с данной акустической системой.
- Не используйте в транспорте или на яхтах.
- Соединительные кабели, входящие в комплект данной системы, не предназначены для установки внутри стен. Уточните в соответствующей строительной документации, какие типы кабелей подходят для внутрстенного монтажа.
- Это устройство должно использоваться только с входящим в комплект блоком питания.
- При использовании приборного или сетевого штепселя в качестве разъединителя, этот разъединитель должен всегда оставаться включенным.



Рекомендуется использовать устройство на высоте не более 2000 м над уровнем моря.

- В соответствии с требованиями вентиляции компания Bose не рекомендует располагать системы в закрытом пространстве, например, в стенной нише или в закрытом шкафу.
- Не размещайте кронштейн или усилитель рядом с такими источниками тепла, как радиаторы, печи или другие (включая усилители), которые нагреваются при работе.
- Ярлык изделия расположен на нижней панели.

НОРМАТИВНАЯ ИНФОРМАЦИЯ

ПРИМЕЧАНИЕ: Это оборудование было протестировано и установлено в соответствии с ограничениями для цифровых устройств Класса В согласно Части 15 Правил FCC. Данные ограничения призваны обеспечить соответствующую защиту от вредоносных помех в жилой обстановке. Данное оборудование генерирует, использует и может излучать высокочастотную энергию и, не будучи установлено в соответствии с инструкциями и при отклонении от инструкций при эксплуатации, может создавать вредоносные помехи для радиокommunikаций. Однако нет гарантии, что помехи не возникнут в частных случаях установки. Если данное оборудование вызывает вредоносные помехи для радио- и телевизионного приема, которые определяются по включению и выключению оборудования, пользователь должен попытаться устранить помехи следующим способом:

- Переориентируйте или переместите приемную антенну.
- Увеличьте расстояние между оборудованием и приемником.
- Оборудование и приемник должны использовать разные штепсельные розетки.
- Проконсультируйтесь с дилером или опытным техническим специалистом по радиосвязи/телевидению.

Изменения или доработка данного устройства не разрешены компанией Bose и могут стать причиной аннулирования ваших права на использование устройства.

Это устройство подчиняется Части 15 Правил FCC и отвечает требованиям промышленных RSS стандартов Канады. Его работа допускает следующие условия:

(1) это устройство не должно создавать вредного излучения, и (2) это устройство должно выдерживать воздействие любого излучения, в том числе излучения, способного вызывать сбои в работе.

Устройство, работающее на частоте 5150–5250 МГц, предназначено для внутреннего использования только для сокращения потенциальных помех, возникающих при использовании мобильных спутниковых систем.

W52/W53 предназначено для использования только внутри помещений.

Устройство соответствует нормам FCC и ограничениям по радиационному излучению промышленных стандартов Канады. Расстояние не менее 20 см должно отделять данное устройство от всех пользователей.

Запрещено использовать или устанавливать данное устройство и его антенну вблизи других антенн или передатчиков.

Регламент для маломощных радиочастотных устройств

Статья XII

В соответствии с "Положением о маломощных радиочастотных устройствах", ни одна компания, предприятие или пользователь не может менять частоту, наращивать мощность передачи или изменять первоначальную характеристику сигнала, а также производительность утвержденного устройства без разрешения, выданного NCC.

Статья XIV

Радиочастотные маломощные устройства не должны влиять на безопасность воздушных судов и не должны создавать помехи законным средствам связи. В противном случае пользователь должен немедленно отключить устройство. Законные средства связи представляют собой устройства, работающие в соответствии с Законом о Телекоммуникациях.

Все радиочастотные устройства малой мощности чувствительны к помехам законных радио устройств или устройств ISM.

Корпорация Bose заявляет о соответствии данного продукта основным требованиям и другим условиям директивы 1999/5/ЕС и другим применимым директивам. Полную версию декларации о соответствии вы можете найти на веб-сайте: www.Bose.com/compliance

Этот символ означает, что данный продукт необходимо предоставить в центры утилизации электрического и электронного оборудования. Соответствующая утилизация позволит исключить нанесение вреда человеческому здоровью или окружающей среде. Более подробную информацию об утилизации данного продукта вы можете получить в местных органах управления, в службе утилизации или по месту приобретения продукта.

Названия токсичных или вредных веществ и элементов						
Токсичные и вредные вещества и элементы						
Название детали	Свинец (Pb)	Ртуть (Hg)	Кадмий (Cd)	Шестивалентный (CR(VI))	Полибромдифенил (PBB)	Полибромированные дифенол-эфиры (PBDE)
Блок управления	x	o	o	o	o	o
Металлические детали	x	o	o	o	o	o
Пластиковые детали	o	o	o	o	o	o
Акустические системы	x	o	o	o	o	o
Кабели	x	o	o	o	o	o
Данная таблица составлена в соответствии с нормативами SJ/T 11364. O: Означает, что токсические и вредные вещества, содержащиеся во всех материалах данной детали, не превышают ограничения требований GB/T 26572.						
X: Означает, что токсические и вредные вещества, содержащиеся хоть в одном материале данной детали, превышают ограничения требований GB/T 26572.						

Пожалуйста, заполните и сохраните для последующего использования.

Серийный номер и модель продукта указаны на нижней стороне коробки.

Серийный номер: _____

Номер модели: _____

Рекомендуем сохранить ваш чек вместе с руководством пользователя. На этом этапе рекомендуем зарегистрировать продукт Bose. Для этого посетите веб-сайт <http://global.Bose.com/register>.

Дата производства: Первая цифра в серийном номере указывает год производства, где "6" означает 2006 или 2016. Apple и логотип Apple – это торговые марки компании Apple, Inc., зарегистрированной в США и других странах. App Store является зарегистрированной торговой маркой Apple Inc.

Android, Google Play и логотип Google Play являются торговыми марками Google Inc.

© 2013 CSR plc и концерны. aptX® и логотип aptX являются торговыми марками CSR PLC или одной из совместных компаний, зарегистрированных во многих юрисдикциях.

Термин Bluetooth® и логотип являются торговыми марками Bluetooth SIG, Inc. и любое использование указанных знаков должно производиться с разрешения Bose Corporation.

 Dolby, Dolby Audio и символ двойного D являются торговыми марками Dolby Laboratories.

 DTS патенты можно просмотреть на веб-сайте <http://patents.dts.com>. Создано по лицензии Digital Theater Systems, INC. DTS и логотип DTS, а также DTS Digital Surround и логотип DTS являются зарегистрированными торговыми марками DTS, Inc. ©DTS, Inc. Все права защищены.

 HDMI, логотип HDMI и High-Definition Multimedia Interface являются торговыми марками или зарегистрированными торговыми марками HDMI Licensing LLC в США и других странах.

iHeartRadio является зарегистрированной торговой маркой iHeartMedia, Inc.

Deezer является зарегистрированной торговой маркой Blogmusik SAS.

Этот продукт защищает некоторые права интеллектуальной собственности Microsoft. Использование или распространение подобной технологии вне этого продукта запрещено без лицензии от Microsoft.

N-Mark является торговой маркой или зарегистрированной торговой маркой компании NFC Forum, Inc. в США и других странах.

Pandora, логотип Pandora и другие символы Pandora являются товарными знаками или зарегистрированными товарными знаками Pandora Media, Inc.

SiriusXM, сопутствующие знаки и логотипы являются торговыми марками XM Radio Inc. и его филиалов. Все права защищены.

SoundTouch и беспроводной дизайн являются зарегистрированными торговыми марками корпорации Bose в США и других странах.

Данный продукт использует программное обеспечение Spotify; лицензии сторонних компаний вы можете найти на веб-сайте: www.spotify.com/connect/third-party-licenses

Spotify является зарегистрированной торговой маркой Spotify AB.

Разработано с технологией UEI Technology™. Создано по лицензии Universal Electronics, Inc. © UEI 2000-2016 Wi-Fi является зарегистрированной торговой маркой Wi-Fi Alliance.

Windows является зарегистрированной торговой маркой Корпорации Microsoft в США и/или других странах.

©2016 Корпорация Bose. Строго запрещается воспроизводить, изменять, распространять или использовать каким-либо другим способом весь документ или его часть без письменного разрешения.

Начало работы

Извлечение устройства из упаковки	8
Примечания:	8
Слой 1	9
Слой 2	9
Слой 3	9
Слой 4	10
Руководство по расположению громкоговорителей	11
Примеры расположения системы	12

Настройка системы

Общее описание системы UNIFY®	13
Настройка UNIFY®	14

Использование пульта ДУ

Описание пульта ДУ	15
Использование кнопки SOURCE	16
Функциональные кнопки	16
Настройка уровня громкости	16
Режим энергосбережения	16
Использование кнопки MORE	16
Меню OPTIONS	17

Настройка SoundTouch®

Настройка SoundTouch® системы	18
Загрузите и установите приложение SoundTouch®	18
Подключите систему к домашней Wi-Fi® сети	18
Добавление системы в вашу учетную запись SoundTouch®	19
Подсоединение системы к новой сети	19

Использование приложения SoundTouch®

Помощь	20
Интерактивные советы	20
Управление системой с другого смартфона или планшета	20

Персональные настройки пресетов

Как работают пресеты	21
Настройка пресета	21
Воспроизведение пресета	21
Настройка пресета с помощью пульта ДУ	21
Выбор пресета с помощью пульта ДУ	21

Беспроводная технология *Bluetooth*®

Выбор способа сопряжения	22
Сопряжение с устройством	22
Сопряжение устройства с NFC	23
Управление подключенным мобильным устройством с помощью пульта ДУ	23
Подключение сопряженного устройства	24
Отключение устройства	24
Повторное соединение	24
Очистка списка сопряженных устройств звуковой консоли	24
Использование приложения SoundTouch®	24

Дополнительные функции

Отключение функции Wi-Fi®	25
Повторное включение функции Wi-Fi®	25
Обновление программного обеспечения системы	25

Получение информации о системе

Индикаторы состояния системы	26
Светодиодный индикатор консоли	26
Индикатор беспроводного бас-модуля Acoustimass®	27
Индикатор беспроводного ресивера	27

Уход и обслуживание

Очистка	28
Служба работы с клиентами	28
Ограниченная гарантия	28
Технические характеристики	28
Сервисный разъем	28

Неполадки и способы их устранения

Общие решения	29
Настройка ИК излучателя	32
Невозможно выполнить сопряжение беспроводного модуля Acoustimass® с консолью	33
Проверка звука	33

Приложение А: Рекомендации по установке

Передняя панель консоли	34
Входы Headphones/AUX передней панели.....	34
Вход HDMI передней панели.....	34
Задняя панель консоли.....	34
Подключение опоры OmniJewel™.....	35
Установка фронтальных громкоговорителей.....	36
Подключение фронтальных громкоговорителей к консоли.....	37
Крепление резиновых ножек к центральному громкоговорителю	37
Подключение центрального громкоговорителя к консоли.....	38
Установка тыловых громкоговорителей.....	39
Определение настроек беспроводного ресивера.....	40
Подключение тыловых громкоговорителей	40
Подключение тыловых громкоговорителей к питанию.....	41
Выполнение проводного подключения к тыловым громкоговорителям	41
Монтаж громкоговорителей.....	41

Приложение В: Обслуживание системы

Замена батареек пульта ДУ	42
---------------------------------	----

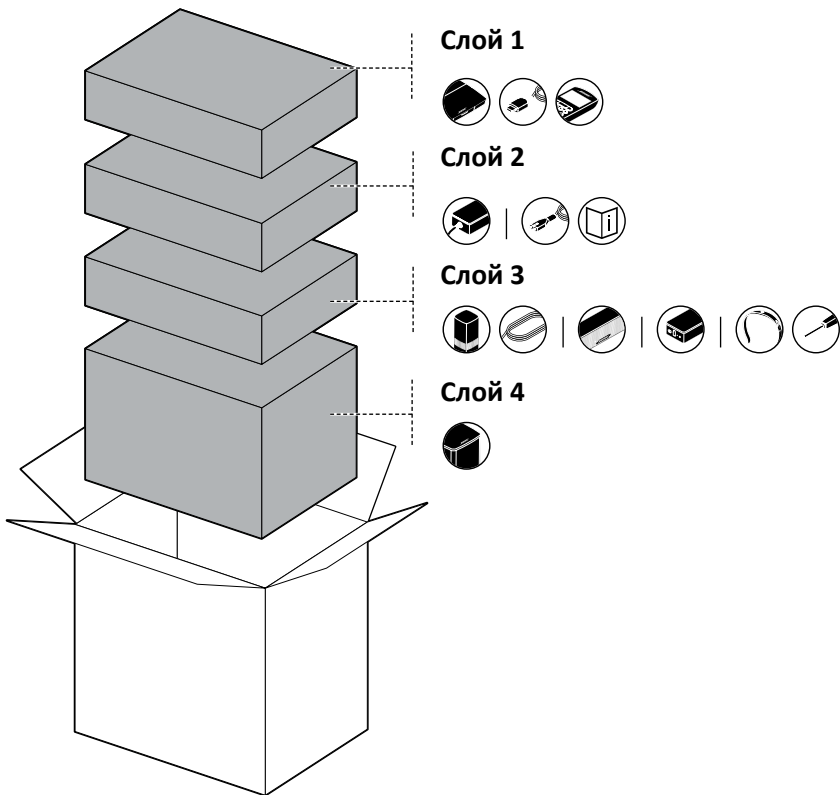

ИЗВЛЕЧЕНИЕ УСТРОЙСТВА ИЗ УПАКОВКИ

Все компоненты вашей новой развлекательной системы Lifestyle® упакованы в коробки, расположенные на четырех слоях. На каждой коробке нарисованы иконки, указывающие на содержимое.



Примечания:

- При выполнении настройки UNIFY® аккуратно распакуйте систему в соответствии с экранными инструкциями.
- Если вы видите, что одна из деталей повреждена или разбито стекло бас-модуля Acoustimass®, не используйте устройство. Свяжитесь с уполномоченным дилером Bose или позвоните в отдел работы с клиентами Bose.

Контактные данные указаны в адресном листке из упаковки  .

Слой 1

Из коробки  :

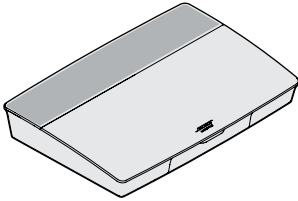

Консоль (1)

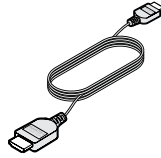

Кабель HDMI™ (1)

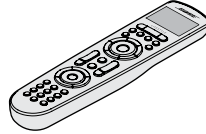

Универсальный
пульт ДУ (1)

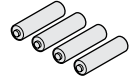



Батарейки
размера AA (4)

Слой 2

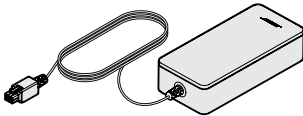
Из коробки  :



Блок питания
консоли (1)

Из коробки   :

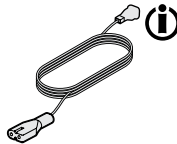

Кабель питания (4)

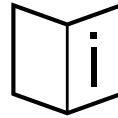

Руководство
пользователя (1)

 В комплект входит несколько кабелей питания.
Используйте только кабель соответствующий розеткам вашего региона.

Слой 3

Из коробки   :



Громкоговорители
OmniJewel™ (4)

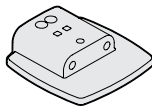

Вуферы OmniJewel™ (4)



Фронтальный
колоночный кабель (1)



Тыловой колоночный
кабель (2)

НАЧАЛО РАБОТЫ

Слой 4

Из коробки  :

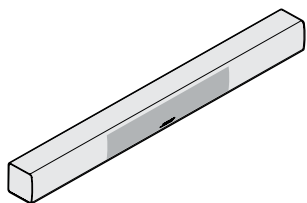

Центральный громкоговоритель
OmniJewel™ (1)

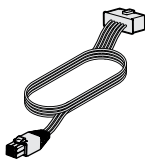

Кабель центрального
громкоговорителя (1)



Клейкие ножки (4)

Из коробки  :

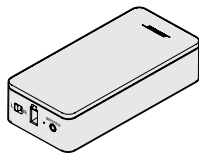

Беспроводные
ресиверы (2)

Из коробки   :

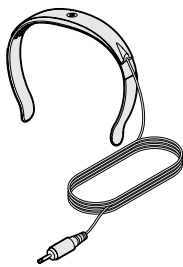

Головные телефоны
ADAPTiQ® (1)

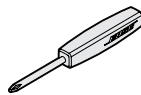

Отвертка (1)



ИК излучатель (1)

Из коробки  :

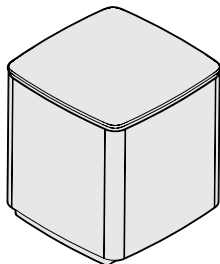

Беспроводной бас-
модуль Acoustimass® (1)

РУКОВОДСТВО ПО РАСПОЛОЖЕНИЮ ГРОМКОГОВОРТЕЛЕЙ

Во избежание возникновения помех установите любое беспроводное оборудование на расстоянии не менее 0,3–0,9 м от системы. Расположите систему подальше от металлических предметов, другого аудио/видео оборудования и источников нагрева.

Компонент	Рекомендуемое положение
Консоль	<ul style="list-style-type: none"> • Расположите консоль возле остальных компонентов. Рекомендуем расположить консоль возле телевизора. • Не располагайте телевизор на консоли или других компонентах системы. • Установите консоль в хорошо проветриваемом месте. • Убедитесь, что недалеко от выбранного местоположения находится розетка. <p>Примечание: Возможно, вам будет удобнее расположить консоль управления в более доступном к задней панели положении до завершения всех необходимых работ по настройке.</p>
Беспроводной бас-модуль Acoustimass®	<ul style="list-style-type: none"> • Поставьте басовый модуль на ножки вдоль стены, у которой стоит телевизор, или вдоль любой другой стены в передней трети комнаты. • Установите модуль на ровной и устойчивой поверхности. Если громкоговорители были установлены на гладкой поверхности, типа мрамора, стекла или полированного дерева, то вибрация во время звучания может сдвинуть их с места. • Передняя сторона бас-модуля должна располагаться на расстоянии не менее 8 см от любой поверхности. Блокирование порта фазоинвертора существенно изменит качество звучания. • Убедитесь, что недалеко от выбранного местоположения находится розетка.
Фронтальные громкоговорители	<ul style="list-style-type: none"> • Расположите один громкоговоритель слева от телевизора, и второй громкоговоритель – справа. • При желании расположить громкоговорители в книжном шкафу, установите их на одинаковом расстоянии от боковых стенок шкафа и максимально приблизьте их к внешнему краю.
Центральный громкоговоритель	<ul style="list-style-type: none"> • Расположите центральный громкоговоритель на ровной, устойчивой поверхности, закрепив предварительно резиновые ножки, над или под телевизором. • Более подробная информация о креплении ножек дана на стр. 41.
Тыловые громкоговорители/беспроводные ресиверы	<ul style="list-style-type: none"> • Для оптимального качества звучания расположите тыловые громкоговорители позади и немного выше мест слушателей, настолько широко, насколько позволяет вам комната. • Убедитесь, что переключатель на одном беспроводном ресивере установлен в положение L (левый). • Убедитесь, что переключатель на втором ресивере установлен в положение R (правый). • Глядя на телевизор, расположите один громкоговоритель и беспроводной ресивер L в левой части комнаты. • Глядя на телевизор, расположите один громкоговоритель и беспроводной ресивер R в правой части комнаты. • Убедитесь, что недалеко от выбранного местоположения каждого беспроводного ресивера находится розетка.

ПРИМЕРЫ РАСПОЛОЖЕНИЯ СИСТЕМЫ

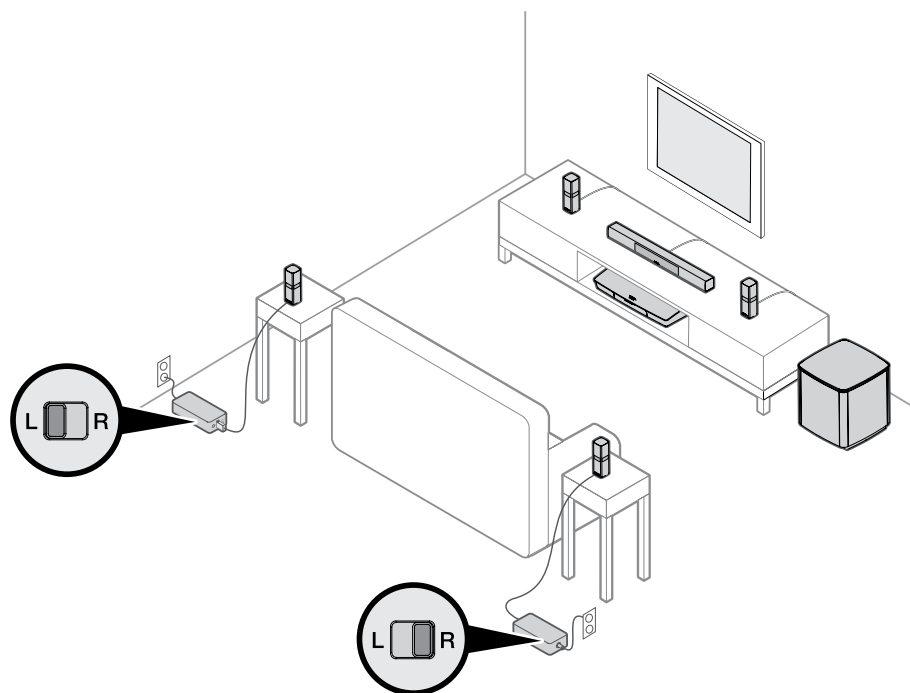

ОБЩЕЕ ОПИСАНИЕ СИСТЕМЫ UNIFY®

Интеллектуальная интегрированная технология Unify™ предназначена для выполнения настроек и конфигурации системы. Также она поможет вам выбрать необходимые кабели и входы, запрограммировать пульт ДУ Bose® для управления подключенными устройствами.

Примечание: Прежде чем вы начнете работу, убедитесь, что у вас есть свободный час для выполнения настройки системы.

Пункты меню	Возможное решение
Language (Язык)	Изменение языка отображаемых на экране сообщений.
ADAPTiQ®	Запуск процедуры аудио калибровки ADAPTiQ. По завершении, этот параметр меню позволит вам включить или выключить процедуру ADAPTiQ.
TV setup (Настройка телевизора)	После подключения телевизора к консоли вы сможете выполнить следующее: <ul style="list-style-type: none"> • Запрограммировать пульт ДУ для управления телевизором. • Подключить новый телевизор к консоли. • Добавить, изменить или удалить телевизионное аудио подключение.
Source setup (Настройка источника сигнала)	Для источников сигнала, подключенных к входам 1–5 HDMI™ консоли, вы сможете выполнить следующее: <ul style="list-style-type: none"> • Переименовать устройство. • Запрограммировать пульт на управление устройством. • Удалить устройство. • Добавить или изменить тип аудио или видео соединения.
Add a new device (Добавить новое устройство)	Добавление другого устройства к системе.
Network setup (Настройка сети)	Подключение системы к домашней сети.
Update (Обновление)	Обновление программного обеспечения.
Exit UNIFY (Выход)	Закрывает меню UNIFY®.

НАСТРОЙКА СИСТЕМЫ

НАСТРОЙКА UNIFY®

Следующие действия являются частью исходного процесса настройки UNIFY:

Действие	Цель
Сопряжение пульта ДУ	Подключите пульт ДУ системы к консоли.
Выбор языка	Выберите язык из списка на экране.
Подключение к сети	Выберите и подключите к домашней Wi-Fi сети.
Обновление программного обеспечения	Вы можете обновить программное обеспечение системы для наибольшей функциональности.
Проводное подключение громкоговорителей	Используется для подключения фронтальных громкоговорителей к консоли.
Беспроводное подключение громкоговорителей	Используется для подключения тыловых громкоговорителей и бас-модуля Acoustimass® к консоли.
Пульт ДУ	Настройте пульт ДУ системы для управления телевизором.
Добавление устройств	Подключите дополнительные источники сигнала.
Настройка ADAPTiQ®	Персональные настройки звучания системы в соответствии с акустикой зоны прослушивания.
Практические занятия	Дополнительные упражнения, которые помогут вам разобраться в таких настройках системы, как например, SoundTouch® и Bluetooth®.

По завершении начальной установки вы сможете использовать систему UNIFY для любого необходимого изменения настроек системы или ее конфигурации. Для запуска работы с настройкой UNIFY нажмите кнопку **SETUP** на передней панели консоли.

ОПИСАНИЕ ПУЛЬТА ДУ

Радиочастотный пульт Bose® работает в любой точке комнаты без необходимости непосредственного направления его на консоль.

Экран пульта ДУ является частью работы с системой Lifestyle®. Он позволит вам выполнять настройки источников сигнала и всей системы.

Примечание: Пульт ДУ Bose не управляет специфическими функциями устройств, подключенных к разъему HDMI™ на передней панели.

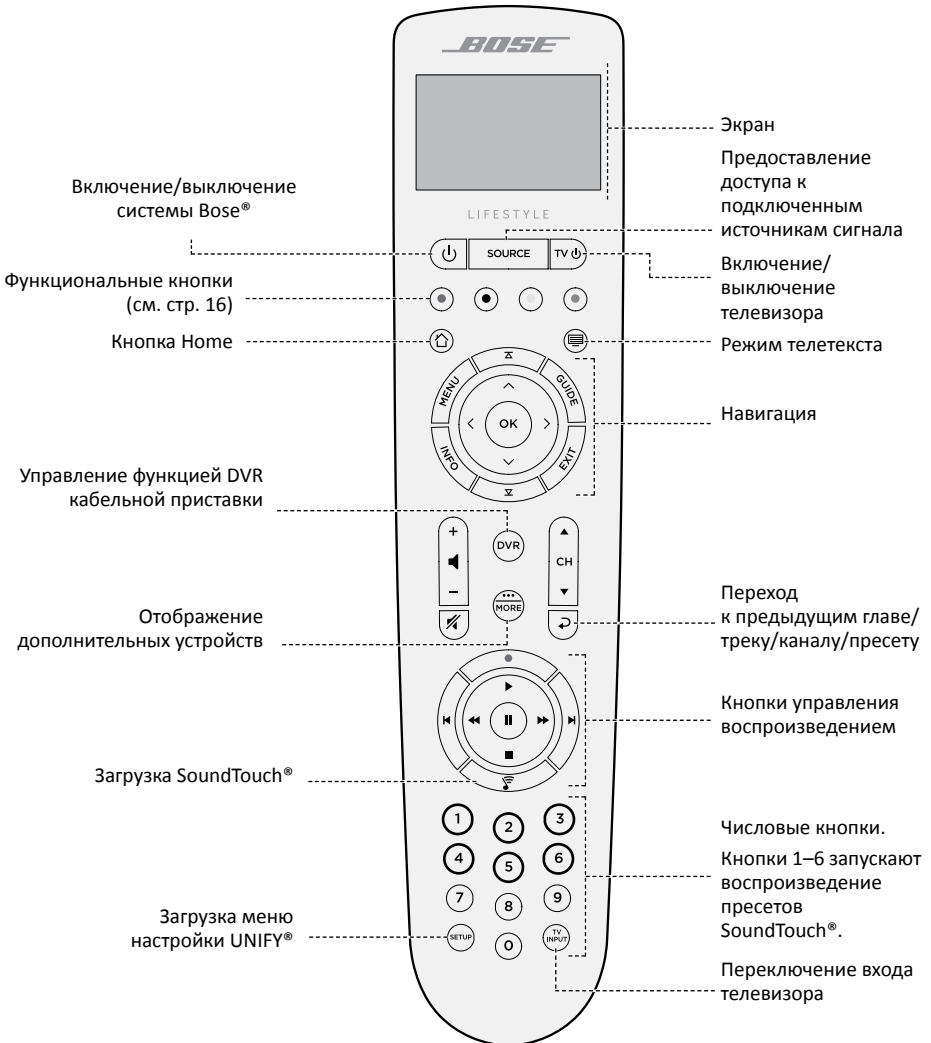

ИСПОЛЬЗОВАНИЕ КНОПКИ SOURCE

Кнопка **SOURCE** используется для переключения подключенных источников сигнала. И обеспечивает доступ к источникам сигнала с помощью кнопок навигации на пульте ДУ.

ФУНКЦИОНАЛЬНЫЕ КНОПКИ

Красная, зеленая, желтая и синяя кнопки на пульте ДУ соответствуют цветным функциональным кнопкам на кабельной приставке или кнопкам телетекста.

- **Функции кабельной/спутниковой приставки:** см. руководство пользователя кабельной/спутниковой приставки.
- **Функции телетекста:** Соответствуют номерам цветных страниц, заголовкам или горячим кнопкам на странице телетекста.

НАСТРОЙКА УРОВНЯ ГРОМКОСТИ

Уровень громкости сигнала отображается на экране пульта ДУ.

- Нажмите кнопку **+** для увеличения уровня громкости.
- Нажмите кнопку **-** для уменьшения уровня громкости.
- Нажмите кнопку **⚡** для выключения и включения звука.

Примечание: Если вы все еще слышите звук из динамиков телевизора после настройки системы, то отключите динамики в меню настроек телевизора.



РЕЖИМ ЭНЕРГОСБЕРЕЖЕНИЯ

Режим энергосбережения позволяет сохранить заряд батареи с помощью затемнения экрана пульта ДУ и настройки длительности активности экрана.

Для перехода в режим энергосбережения нажмите кнопку **SETUP** на пульте ДУ.

ИСПОЛЬЗОВАНИЕ КНОПКИ MORE

Кнопка **MORE**  на пульте ДУ отображает дополнительные варианты выбора на экране пульта ДУ, которые могут быть применены к выбранному в данный момент источнику сигнала.



1. Нажмите кнопку .
2. Нажмите кнопку  или  для выбора функции на экране пульта ДУ.
3. Нажмите кнопку **OK**.

МЕНЮ OPTIONS

В меню OPTIONS отображается список функций, которые позволят вам выполнить определенные настройки системы. Отображаемые параметры в меню OPTIONS могут различаться в зависимости от выбранного в данный момент источника сигнала. Вы можете перейти в меню OPTIONS независимо от выбранного источника сигнала.

Примечание: Доступ к меню OPTIONS можно получить с помощью кнопки MORE  на пульте ДУ.

Для активации меню OPTIONS:

1. Нажмите кнопку  на пульте ДУ.
2. Кнопка OPTIONS будет подсвечена.
3. Нажмите кнопку OK для перехода в меню OPTIONS текущего источника сигнала.
4. С помощью кнопок  или  выделите параметр, который хотите настроить.
5. Нажмите кнопку OK для выбора настройки.
6. Нажмите кнопку EXIT для выхода из меню.

НАСТРОЙКА SOUNDTOUCH®

Приложение SoundTouch® представляет собой программное обеспечение, которое позволяет настраивать и управлять консолью SoundTouch® со смартфона или планшета. Благодаря данному приложению ваш гаджет будет служить пультом дистанционного управления для системы.

Приложение позволит вам управлять настройками SoundTouch®, прослушивать вещание местных или мировых интернет радиостанций, настраивать или изменять пресеты, воспроизводить через акустическую систему потоковый музыкальный сигнал, и многое другое. Периодически добавляются новые функции.

НАСТРОЙКА SOUNDTOUCH® СИСТЕМЫ

После подключения звуковой консоли к розетке необходимо загрузить и установить приложение SoundTouch® в подключенный к сети смартфон или планшет.

Данное приложение позволит вам выполнить настройки SoundTouch®.

Примечание: Если вы ранее установили приложение SoundTouch® для другой системы, прочтите раздел "Добавление системы в вашу учетную запись SoundTouch®" на стр. 19.

ЗАГРУЗИТЕ И УСТАНОВИТЕ ПРИЛОЖЕНИЕ SOUNDTOUCH®.

Загрузите приложение Bose® SoundTouch® на смартфон или планшет.



Приложение контроллера Bose® SoundTouch®.

- **Для пользователей Apple:** загрузите приложение из App Store
- **Для пользователей Android™:** загрузите приложение из Google Play™
- **Для пользователей Amazon Kindle Fire:** Загрузите приложение для Android устройств из Amazon AppStore.

Подключите систему к домашней Wi-Fi® сети

После загрузки и установки приложения подключите систему к вашей сети:

1. Запустите приложение SoundTouch® нажатием иконки  на смартфоне или планшете.
2. Следуйте всем отображаемым на экране инструкциям для завершения установки, включая и создание учетной записи SoundTouch®, добавление музыкальной библиотеки и музыкальных сервисов.

ДОБАВЛЕНИЕ СИСТЕМЫ В ВАШУ УЧЕТНУЮ ЗАПИСЬ SOUNDTOUCH®

Если вы уже установили SoundTouch® для другой системы, то нет необходимости в повторной его загрузке и установке.

1. Запустите приложение SoundTouch® нажатием иконки  на смартфоне или планшете.
2. Перейдите по **EXPLORE > SETTINGS > ADD or reconnect system**.

На протяжении всего процесса вы будете следовать командам этого приложения.

ПОДСОЕДИНЕНИЕ СИСТЕМЫ К НОВОЙ СЕТИ

Если вы изменили сетевые настройки, необходимо добавить систему в новую сеть. Вы можете выполнить это вручную, переключив систему в режим настройки.

1. Запустите приложение SoundTouch® нажатием иконки  на смартфоне или планшете.
2. Перейдите по **EXPLORE > SETTINGS > Systems settings** для выбора системы.
3. Выберите **CONNECT SYSTEM**.

На протяжении всего процесса вы будете следовать командам этого приложения.

ИСПОЛЬЗОВАНИЕ ПРИЛОЖЕНИЯ SOUNDTOUCH®

После настройки приложения SoundTouch® вы сможете насладиться потоковым воспроизведением музыки и персонально настроить собственные пресеты.

ПОМОЩЬ

global.Bose.com/Support/LS650

На этом веб-сайте вы сможете получить доступ к службе поддержки клиентов, содержащей руководства пользователей, статьи, советы, видеоматериалы и возможность обмена вопросами и ответами с другими пользователями.

ИНТЕРАКТИВНЫЕ СОВЕТЫ

В этом разделе представлена дополнительная информация об использовании приложения SoundTouch®.

1. На устройстве откройте приложение с помощью иконки SoundTouch® .
2. Выберите **EXPLORE > HELP** в приложении.

УПРАВЛЕНИЕ СИСТЕМОЙ С ДРУГОГО СМАРТФОНА ИЛИ ПЛАНШЕТА

После настройки системы SoundTouch® в домашней Wi-Fi® сети вы сможете управлять системой с любого смартфона, планшета или компьютера из этой же сети.

1. Подключите устройство к той же сети, к которой подключена система.
2. На этом же устройстве загрузите и установите приложение SoundTouch® (см. стр. 18).

КАК РАБОТАЮТ ПРЕСЕТЫ

Вы можете настроить шесть пресетов для собственных музыкальных сервисов, списков воспроизведения, исполнителей, альбомов или песен из созданной вами библиотеки. Приложение SoundTouch® позволит вам получить доступ к музыкальным файлам смартфона или планшета.

Это следует знать

- Вы можете настроить пресеты в приложении или с пульта ДУ.
- Невозможно настроить пресеты при воспроизведении по *Bluetooth*®.

НАСТРОЙКА ПРЕСЕТА

1. Запустите потоковое воспроизведение музыки с помощью приложения.
2. Во время воспроизведения нажмите и удержите в нажатом положении нужный пресет в приложении.

Примечание: Более подробная информация об использовании приложения SoundTouch® для настройки и изменения пресетов дана в интерактивных советах.

ВОСПРОИЗВЕДЕНИЕ ПРЕСЕТА

По завершении выполнения персональных настроек пресета нажмите кнопку пресета на пульте ДУ для его воспроизведения.

НАСТРОЙКА ПРЕСЕТА С ПОМОЩЬЮ ПУЛЬТА ДУ

1. Нажмите кнопку  на пульте ДУ для получения доступа к источнику SoundTouch.
2. Нажмите и удержите в нажатом положении кнопку (1–6) для назначения нового пресета. О назначении нового пресета вам сообщит звуковой сигнал.

ВЫБОР ПРЕСЕТА С ПОМОЩЬЮ ПУЛЬТА ДУ

1. Вы можете запрограммировать нужные вам радиостанции в виде пресетов с помощью приложения.
2. Нажмите кнопку **SoundTouch**®  на пульте ДУ для переключения к источнику SoundTouch.
3. Выберите нужный вам пресет нажатием кнопки 1–6 на пульте ДУ. Кнопки на пульте ДУ подсвечиваются синим.

БЕСПРОВОДНАЯ ТЕХНОЛОГИЯ *BLUETOOTH*®

Технология беспроводного соединения Bluetooth® позволяет воспроизвести потоковый аудио сигнал оснащенных технологией Bluetooth смартфонов, планшетов и компьютеров. До начала прослушивания потокового воспроизведения любых мобильных устройств необходимо выполнить сопряжение этого устройства с звуковой консолью.

Выбор способа сопряжения

Вы можете выполнить сопряжение мобильного устройства со звуковой консолью с помощью беспроводной технологии Bluetooth или Near Field Communication (NFC).

Что такое NFC?

NFC (Near Field Communication) – это технология беспроводной высокочастотной связи малого радиуса действия, позволяющая осуществлять бесконтактный обмен данными между устройствами, расположенными на небольших расстояниях. Уточните в руководстве пользователя устройства, поддерживает ли выбранная модель технологию NFC.

Если выбранное устройство не поддерживает NFC или вы не уверены в этом, то:	Следуйте инструкциям, описанным в разделе "Сопряжение устройства".
Если устройство поддерживает NFC:	Следуйте инструкциям, описанным в разделе "Сопряжение устройства с NFC" на стр. 23.

Примечание: Если Bluetooth устройство поддерживает сопряжение по NFC, то воспользуйтесь сопряжением.

СОПРЯЖЕНИЕ С УСТРОЙСТВОМ

1. Нажмите кнопку **SOURCE** на пульте ДУ и выберите **Bluetooth**® в экранном меню.
2. Следуйте инструкциям, отображаемым на экране, для переключения консоли в режим сопряжения.
3. На оснащённом Bluetooth® устройстве включите функцию Bluetooth.

Совет: Функция Bluetooth обычно находится в меню Settings.



4. Выберите систему из списка устройств.

После сопряжения в списке подключенных устройств будет отображено название системы.

СОПРЯЖЕНИЕ УСТРОЙСТВА С NFC

1. Включите питание системы, разблокируйте устройство и включите функции Bluetooth® и NFC. Более подробную информацию об этих функциях вы можете найти в руководстве пользователя вашего мобильного устройства.
2. Приложите точку NFC на мобильном устройстве к верхней части звуковой консоли Lifestyle® позади логотипа Bose®.

Ваше устройство может выдать запрос на сопряжение.

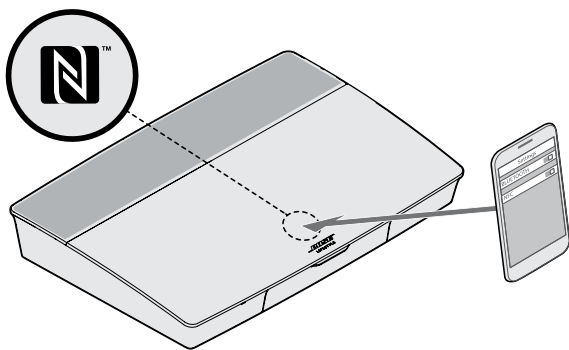

УПРАВЛЕНИЕ ПОДКЛЮЧЕННЫМ МОБИЛЬНЫМ УСТРОЙСТВОМ С ПОМОЩЬЮ ПУЛЬТА ДУ

После сопряжения вы можете использовать пульт ДУ для получения доступа к подключенному мобильному устройству. Выберите *Bluetooth* в меню **SOURCE**. Для выполнения сопряжения устройства см. стр. 22.

Теперь вы сможете использовать пульт ДУ для управления следующими функциями Bluetooth системы:

- Сопряжение и подключение устройств.
- Просмотр данных об исполнителе в окне NOW PLAYING.
- Управление воспроизведением (запуск, остановка воспроизведение, переход к следующему треку и т.д.).
- Очистка списка сопряженных устройств.

ПОДКЛЮЧЕНИЕ СОПРЯЖЕННОГО УСТРОЙСТВА

Вы можете запустить на звуковой консоли воспроизведение потокового аудио сигнала с подключенного устройства.

1. Включите функцию *Bluetooth* на устройстве.
2. На пульте ДУ выберите Bluetooth устройство в меню **SOURCE**. Консоль будет подключена к последнему устройству, сигнал которого был потоково воспроизведен системой.
3. Запустите воспроизведение на устройстве.

Если вам не удается воспроизвести потоковый аудиосигнал с сопряженного устройства

Возможно, система отключила соединение с устройством. Если сопряженное устройство находится вне рабочего диапазона системы, переместите его поближе к системе.

ОТКЛЮЧЕНИЕ УСТРОЙСТВА

- Выключите функцию *Bluetooth* на устройстве.
- Если ваше устройство поддерживает NFC, то приложите точку NFC на устройстве к верхней части звуковой консоли позади логотипа Bose®.

ПОВТОРНОЕ СОЕДИНЕНИЕ

- После включения питания консоль будут автоматически подключаться к последним подключенным устройствам.

Примечание: Нужные вам устройства должны быть включены и должны находиться в рабочем диапазоне.

- Если ваше устройство поддерживает NFC, то приложите точку NFC на мобильном устройстве к верхней части звуковой консоли позади логотипа Bose®.

ОЧИСТКА СПИСКА СОПРЯЖЕННЫХ УСТРОЙСТВ ЗВУКОВОЙ КОНСОЛИ

Консоль способна хранить данные о сопряжении с восемью устройствами.

1. На пульте ДУ выберите Bluetooth устройство в меню **SOURCE**.
2. На Bluetooth устройстве нажмите кнопку **MORE**  на пульте ДУ.
3. Выберите **CLEAR LIST**.

Все устройства будут удалены.

Использование приложения SoundTouch®

Вы также можете очистить список сопряженных устройств в приложении.

1. На устройстве откройте приложение с помощью иконки SoundTouch® .
2. Перейдите по **EXPLORE > SETTINGS > Systems settings** для выбора системы.
3. Откройте пункт Bluetooth® и очистите список сопряженных устройств.

ОТКЛЮЧЕНИЕ ФУНКЦИИ WI-FI®

Отключение Wi-Fi® также приведет к отключению функции *Bluetooth*.

1. Нажмите и удержите в нажатом положении кнопку **SOURCE**, пока не начнет мигать индикатор состояния системы.
2. Отпустите кнопку **SOURCE**.

ПОВТОРНОЕ ВКЛЮЧЕНИЕ ФУНКЦИИ WI-FI®

Повторное включение Wi-Fi® также приведет к включению функции *Bluetooth*.

Wi-Fi® системы будет автоматически включен при каждом перезапуске системы.

ОБНОВЛЕНИЕ ПРОГРАММНОГО ОБЕСПЕЧЕНИЯ СИСТЕМЫ

Если ваша система подключена к домашней сети, то программное обеспечение будет обновляться при каждом использовании системы. При наличии новой версии приложения, она будет загружаться автоматически.

После загрузки обновления на экране будут отображены запросы на выключение консоли. После установки система автоматически отключится.

ИНДИКАТОРЫ СОСТОЯНИЯ СИСТЕМЫ

Расположенный на передней панели индикатор указывает на состояние системы. Индикатор указывает на состояние системы.

Светодиодный индикатор консоли

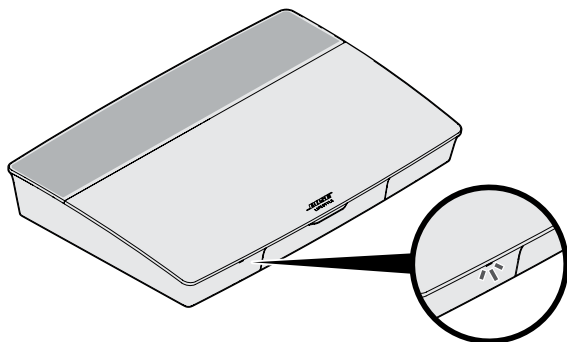

Состояние системы	Активность индикатора
Не горит	Система выключена
Мигает белым	Система включена
Постоянно горит белым	Система включена
Мигает желтым	Загрузка обновления программного обеспечения
Мигает желтым (5 секунд горит, 1 секунду не горит)	Режим ожидания
Мигает красным (5 секунд горит, 1 секунду не горит)	Батарейки пульта ДУ разряжены
Горит красным	Программная ошибка – Обратитесь в Отдел работы с клиентами Bose®.

Индикатор беспроводного бас-модуля Acoustimass®

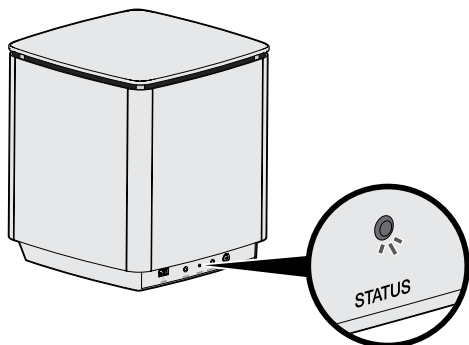

Активность индикатора	Состояние системы
Мигает желтым	Готовность к сопряжению
Постоянно горит белым	Подключение к консоли
Постоянно горит желтым	Отключение от консоли
Мигает белым	Загрузка обновления программного обеспечения
Мигает красным	Программная ошибка – Обратитесь в Отдел работы с клиентами Bose®.

Индикатор беспроводного ресивера

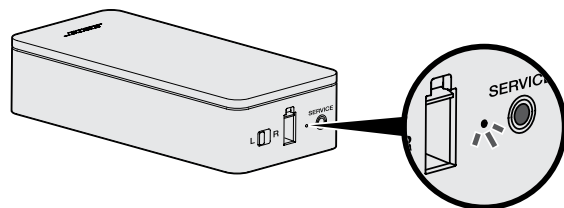

Активность индикатора	Состояние системы
Мигает желтым	Готовность к сопряжению
Постоянно горит белым	Подключение к консоли
Постоянно горит желтым	Отключение от консоли
Мигает белым	Загрузка обновления программного обеспечения
Мигает красным	Программная ошибка – Обратитесь в Отдел работы с клиентами Bose®.

ОЧИСТКА





Не допускайте попадания жидкости в отверстия системы.

- Для очистки внешней корпуса системы используйте мягкую сухую ткань.
- Не используйте дезодоранты вблизи системы.
- Не используйте растворители, химические или чистящие средства, содержащие спирт, аммиак или абразивные компоненты.
- Не допускайте попадания жидкости или инородных предметов в отверстия модуля.

СЛУЖБА РАБОТЫ С КЛИЕНТАМИ

Если у вас возникли вопросы об использовании системы:

- Посетите веб-сайт global.Bose.com/Support/LS650
- Обратитесь в Отдел работы с клиентами Bose.

Контактные данные указаны в документах из коробок  .

ОГРАНИЧЕННАЯ ГАРАНТИЯ

На вашу систему распространяется ограниченная гарантия. Более подробная информация об ограниченной гарантии представлена в Регистрационной карточке изделия. Подробные инструкции о регистрации даны в карточке. Но тем не менее, даже если вы не предпримите вышеуказанные меры, это не повлияет на ваши права на ограниченную гарантию.

Гарантийная информация на данный продукт не применима в Австралии и Новой Зеландии. Более подробная информация о гарантии для Австралии и Новой Зеландии дана на веб-сайте www.bose.com.au/warranty или www.bose.co.nz/warranty.

ТЕХНИЧЕСКИЕ ХАРАКТЕРИСТИКИ

США/Канада/Международные:

- **Консоль:** 10 В постоянного тока, 3,3 А, 44 В постоянного тока, 1,25 А
- **Беспроводные ресиверы:** 100–240 В 50/60 Гц, 30 Вт
- **Беспроводной бас-модуль Acoustimass®:** 100–240 В \sim 50/60 Гц, 180 Вт

СЕРВИСНЫЙ РАЗЪЕМ

Разъем **SERVICE** предназначен только для служебного использования. Не подключайте к нему кабели.

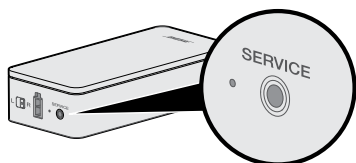

НЕПОЛАДКИ И СПОСОБЫ ИХ УСТРАНЕНИЯ



Если вы столкнулись с проблемами в работе домашней развлекательной системы, то выполните следующие действия:

- Убедитесь, что все компоненты системы надежно подключены к рабочей розетке.
- Надежно закрепите все кабели.
- Проверьте состояние индикаторов (см. стр. 26).
- Переместите систему подальше от источников помех (беспроводных маршрутизаторов, микроволновой печи, беспроводного телефона и т.д.).
- Убедитесь, что система находится в пределах рабочего диапазона вашего беспроводного маршрутизатора или мобильного устройства.



Если вам не удалось решить проблему, прочтите раздел "Общие решения", прежде чем обратиться в отдел работы с клиентами Bose®. В следующей таблице представлена информация, которая может помочь вам определить и исправить наиболее часто встречающиеся проблемы.

ОБЩИЕ РЕШЕНИЯ

В следующей таблице перечислены возможные проблемы и методы их устранения.

Внешнее проявление	Решение
Система не отвечает на команды пульта ДУ	<ul style="list-style-type: none">• Включите питание консоли вручную, нажав кнопку Power  на передней панели устройства.• Нажмите любую кнопку на пульте ДУ. Индикатор состояния системы на консоли должен мигать при каждом нажатии.• Убедитесь в том, что батарейки пульта ДУ установлены верно и не разряжены (см. стр. 42).• Отключите кабели питания звуковой консоли, подождите 30 секунд и снова включите их в рабочую розетку.
Пульт не активен для управления устройством, добавленным во время начальной настройки	Подключите ИК излучатель (см. стр. 32).
Звук продолжает идти из динамиков телевизора	Отключите внутренние динамики телевизора в меню настроек телевизора.
Плохое видео подключение с источником сигнала	Нажмите кнопку Setup на консоли и выберите параметры настройки устройства. Следуйте указанным на экране инструкциям для изменения видео подключения.
Система не откликается на команды	<ul style="list-style-type: none">• Выберите подключенное устройство в меню SOURCE.• Нажмите и удержите в нажатом положении кнопку  на передней панели для включения питания системы.• Отключите кабели питания звуковой консоли, подождите 30 секунд и снова включите их в рабочую розетку.

НЕПОЛАДКИ И СПОСОБЫ ИХ УСТРАНЕНИЯ

Внешнее проявление	Решение
Отсутствует звук из системы	<ul style="list-style-type: none"> • Увеличьте уровень громкости. • Нажмите кнопку отключения звука  на пульте ДУ и убедитесь, что звук системы не отключен. • Убедитесь, что выбрали верный источник сигнала. • Протестируйте все доступные источники сигналов. • Убедитесь, что HDMI кабель подключен в разъем телевизора – ARC или Audio Return Channel. Если используемый вами телевизор не оснащен разъемом HDMI ARC, вам может потребоваться выполнить дополнительное подключение к консоли с помощью аудио кабеля. • При использовании дополнительного аудио кабеля вставьте его в разъем телевизора Output или OUT. • Нажмите и удержите в нажатом положении кнопку питания  на передней панели консоли для включения питания системы. • Отключите кабели питания звуковой консоли, подождите 30 секунд и снова включите их в рабочую розетку.
Невозможно завершить настройки сети	<ul style="list-style-type: none"> • Выберите правильное сетевое имя и введите пароль (пароль чувствителен к регистру). • Перезагрузите модем и маршрутизатор. • Попробуйте подключиться к сети с помощью кабеля Ethernet.
Невозможно завершить настройки SoundTouch®	<ul style="list-style-type: none"> • Подключите мобильное устройство и систему к одной сети Wi-Fi®. • Включите Wi-Fi на используемом для настройки мобильном устройстве. • Протестируйте интернет соединение. • Перезагрузите мобильное устройство. • Перезагрузите модем и маршрутизатор. • Деинсталлируйте приложение, еще раз установите его, сбросьте все настройки системы и начните сначала процедуру установки.
Индикатор состояния бас-модуля Acoustimass® горит желтым (тускло)	<ul style="list-style-type: none"> • Следуйте экранным указаниям по устранению неполадок. • Нажмите кнопку SETUP на консоли или пульте ДУ и перейдите к настройке UNIFY® (см. стр. 14). • Подключите бас-модуль с помощью 3,5-миллиметрового стереокабеля (см. стр. 33). Если у вас нет 3,5-миллиметрового стереокабеля, свяжитесь с Отделом работы с клиентами Bose®. Контактные данные указаны в адресном листке из упаковки. • Отключите кабель питания модуля Acoustimass, подождите 30 секунд и снова включите его в рабочую розетку.
Слишком высокие или слишком низкие басы	<ul style="list-style-type: none"> • Выполните настройки басов системы (см. стр. 17). • Запустите процедуру аудио калибровки ADAPTiQ® (см. стр. 14). • Расположите модуль подальше от стен и углов.

НЕПОЛАДКИ И СПОСОБЫ ИХ УСТРАНЕНИЯ

Внешнее проявление	Решение
Индикатор состояния беспроводного ресивера горит желтым (тускло)	<ul style="list-style-type: none"> • Следуйте экраным указаниям по устранению неполадок. • Нажмите кнопку SETUP на консоли или пульте ДУ и перейдите к настройке UNIFY® (см. стр. 14). • Отключите кабели питания ресиверов, подождите 30 секунд и снова включите их в рабочую розетку. • Выполните проводное подключение к тыловым громкоговорителям. Обратитесь в Отдел работы с клиентами Bose. Контактные данные указаны в адресном листке из упаковки.
Звук искажен	<ul style="list-style-type: none"> • Протестируйте все доступные источники сигналов. • Уменьшите уровень выходного сигнала подключенного к консоли устройства. • Убедитесь, что аудио кабель надежно подключен к устройству-источнику сигнала и не поврежден. • Если вы ранее не выполняли процедуру ADAPTiQ®, выберите ADAPTiQ® в меню UNIFY® (см. стр. 13). • Отключите кабели питания звуковой консоли, подождите 30 секунд и снова включите их в рабочую розетку.
Отсутствует звук подключенного устройства	<ul style="list-style-type: none"> • Включите питание устройства. • Протестируйте все доступные источники сигналов. • См. руководство пользователя каждого из устройств.
Есть звук, но отсутствует изображение телевизора	<p>Убедитесь, что правильно выбрали видео вход для источника видеосигнала.</p>
Подключенное устройство не откликается на команды пульта	<ul style="list-style-type: none"> • Попробуйте еще раз настроить это устройство. Нажмите кнопку SETUP на консоли. Выберите устройство и следуйте отображаемым на экране инструкциям для повторной настройки устройства. • Замените батарейки пульта ДУ (см. стр. 42). • Настройка ИК излучателя (см. стр. 32).
Прерывающееся звучание входного коаксиального аудио сигнала	<ul style="list-style-type: none"> • Убедитесь, что аудио кабель подключен к консоли и коаксиальному цифровому аудио устройству. • Протестируйте все доступные источники сигналов. • Попробуйте еще раз настроить это устройство. Нажмите кнопку SETUP на консоли. Выберите коаксиальное цифровое устройство и следуйте отображаемым на экране инструкциям для повторной настройки устройства. • Отключите кабели питания звуковой консоли, подождите 30 секунд и снова включите их в рабочую розетку.
Подключение устройства к новой или другой сети	<ul style="list-style-type: none"> • Если вы изменили сетевые настройки или подключили систему к другой сети, прочтите раздел с интерактивными советами SoundTouch®. • в случае возникновения проблем при беспроводном подключении попробуйте подключиться к сети с помощью кабеля Ethernet.

НЕПОЛАДКИ И СПОСОБЫ ИХ УСТРАНЕНИЯ

Внешнее проявление	Решение
Невозможно воспроизвести Bluetooth аудио сигнал	<p>На системе:</p> <ul style="list-style-type: none">• Выполните сопряжение мобильного устройства с помощью страницы Bluetooth SOURCE.• Очистите список сопряженных устройств системы в приложении SoundTouch®:<ul style="list-style-type: none">- На Bluetooth устройстве нажмите кнопку MORE .- Выберите CLEAR LIST.• Попробуйте выполнить сопряжение с другим мобильным устройством. На мобильном устройстве:• Отключите и снова включите функцию Bluetooth.• Удалите акустическую систему из меню Bluetooth. Повторно выполните сопряжение.• Ознакомьтесь с документацией устройства.• Прочтите раздел "Отсутствует звук системы" на стр. 30.

НАСТРОЙКА ИК ИЗЛУЧАТЕЛЯ

Если у вас возникли проблемы с откликом на команды пульта ДУ и подключенных устройств, то Bose® рекомендуем использовать ИК излучатель.

Примечание: Используйте ИК излучатели только в случае возникновения проблем в работе со сторонним устройством.

1. Извлеките ИК излучатель из коробки .
2. Вставьте излучатель в разъем **IR** на задней панели консоли.

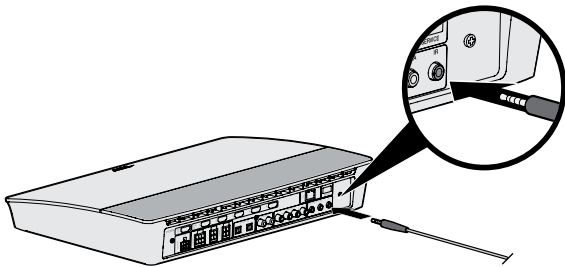

3. Отделите три наклейки от пластины, входящей в комплект излучателя, затем расположите их на ровной поверхности каждого из датчиков излучателя.

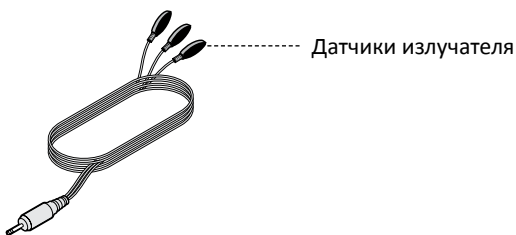

4. Снимите пластиковые сегменты с обратной стороны наклеек.



5. Расположите три ИК датчика в корпусе устройства или непосредственно на передней панели устройства.
6. Протестируйте отклик на команды пульта ДУ. Если проблема так и осталась нерешенной, то измените положение ИК датчиков и повторите тестирование.

НЕВОЗМОЖНО ВЫПОЛНИТЬ СОПРЯЖЕНИЕ БЕСПРОВОДНОГО МОДУЛЯ ACOUSTIMASS® С КОНСОЛЬЮ

Если вам не удастся выполнить сопряжение бас-модуля с консолью, то вы также можете подключить модуль к звуковой консоли с помощью 3,5-миллиметрового стереокабеля (не входит в комплект).

Этот метод подключения следует использовать только в случае возникновения проблем при беспроводном соединении бас-модуля и консоли.

Примечание: Если у вас нет 3,5-миллиметрового стереокабеля (обычно используется для наушников и мобильных устройств) обратитесь в отдел по работе с клиентами Bose® для его приобретения.

Контактные данные указаны в адресном листке из упаковки  .

1. Вставьте один конец 3,5-миллиметрового стереокабеля в разъем **ACOUSTIMASS IN** бас-модуля.
2. Подключите другой конец кабеля к разъему **ACOUSTIMASS** на задней панели консоли.

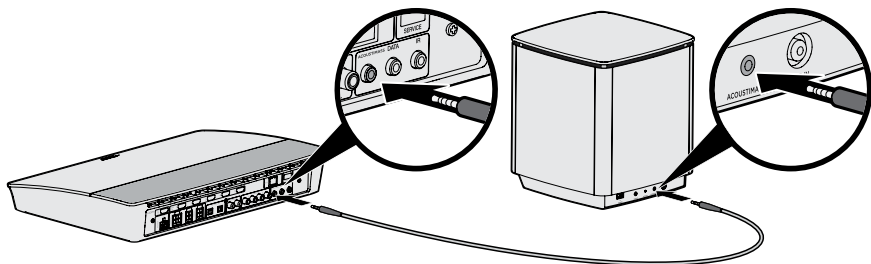

3. Включите питание системы и проверьте качество звучания.

ПРОВЕРКА ЗВУКА

1. Включите телевизор.
 2. Если вы используете кабельную/спутниковую приставку или другое дополнительное устройство, то выполните следующее:
 - Включите питание этого источника сигнала.
 - Если дополнительное устройство подключено к телевизору, то выберите соответствующий вход на вашем телевизоре.
 3. Включите питание консоли.
- Вы услышите звук, идущий из басового модуля.

Примечание: В случае отсутствия звука из бас-модуля см. раздел «Неполадки и способы их устранения» на стр. 30.

ПЕРЕДНЯЯ ПАНЕЛЬ КОНСОЛИ

На передней панели консоли расположены следующие входы:

- Разъем наушников
- Вход HDMI

Эти входы показаны в меню **SOURCE** как AUX (Front) и HDMI (Front) только при подключении устройства. Эти разъемы используются для подключения цифровых фотоаппаратов и видеокамер, мультимедийных проигрывателей и мобильных устройств.

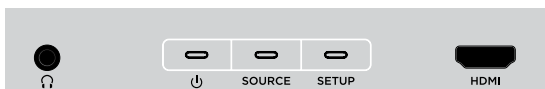

Входы Headphones/AUX передней панели

Вы можете использовать 3,5-миллиметровый вход для подключения наушников или включения любимого мобильного устройства. Подключение наушников является установленной по умолчанию опцией.

Если вы планируете использовать этот вход в качестве AUX IN, то нажмите кнопку **SOURCE** на пульте ДУ и выберите параметр **Settings** в экранном меню.

Вход HDMI передней панели

Вы можете использовать этот вход для устройств, оснащенных HDMI выходом.

Примечание: Пульт ДУ Bose не управляет специфическими функциями устройств, подключенных к разъему HDMI™ на передней панели.

ЗАДНЯЯ ПАНЕЛЬ КОНСОЛИ

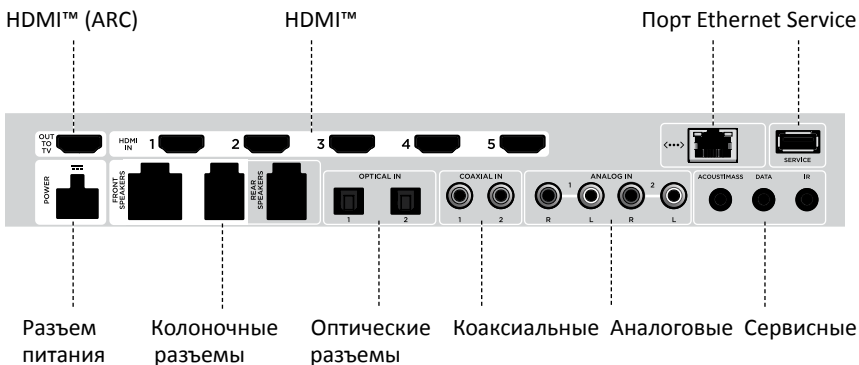

ПОДКЛЮЧЕНИЕ ОПОРЫ OMNIBEWEL™

1. С помощью отвертки поверните винты влево (против часовой стрелки) для ослабления контактов опоры.
2. Вставьте зачищенные провода в разъемы опоры OmniJewel™, красный провод **L+** или **R+** вставьте в красный контакт (+), а неокрашенный провод вставьте в серебристый контакт (-).

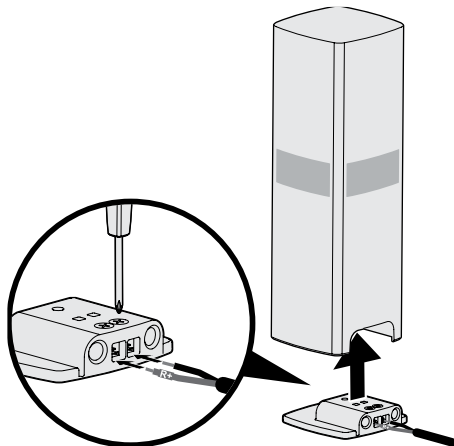

3. Затяните контакты с помощью отвертки, повернув винты вправо (по часовой стрелке).
4. Удерживая в неподвижном состоянии громкоговоритель OmniJewel™ приложите к нижней его части опору.

Опора должна плотно прилегать к громкоговорителю, оставляя при этом подключенные провода снаружи.

5. Закрепите опору к громкоговорителю, вставив отвертку в круглое отверстие и плавно повернув винт вправо (по часовой стрелке) до упора.

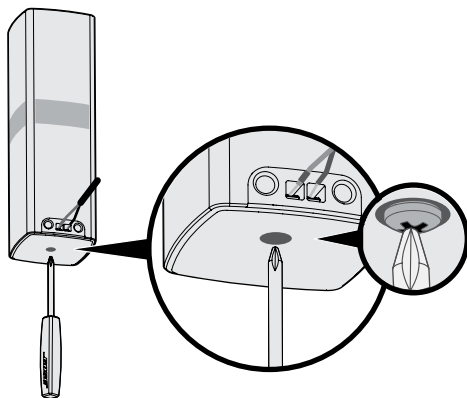

УСТАНОВКА ФРОНТАЛЬНЫХ ГРОМКОГОВОРИТЕЛЕЙ

UNIFY® позволяет вам выполнить настройку фронтальных громкоговорителей на этапе проводного подключения громкоговорителей (см. стр. 14).

Если вы планируете переместить систему с уже выполненными настройками, то повторите выполнение следующих действий для повторного подключения тыловых громкоговорителей домашней системы.

Предостережение: Не подключайте громкоговорители при подключенной к адаптеру переменного тока системы.

Необходимо:

Из коробки   :

Из коробки   :



Громкоговорители
OmniJewel™ (2)

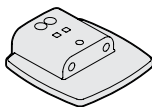

Вуферы
OmniJewel™ (2)



Фронтальный
колоночный кабель (1)

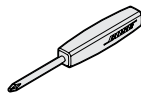

Отвертка (1)

Из коробки  :

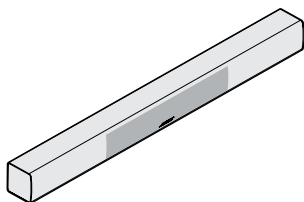

Центральный
громкоговоритель
OmniJewel™ (1)

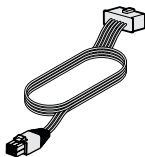

Кабель центрального
громкоговорителя (1)



Клейкие ножки (4)

ПОДКЛЮЧЕНИЕ ФРОНТАЛЬНЫХ ГРОМКОГОВОРИТЕЛЕЙ К КОНСОЛИ

1. Расположите громкоговорители в соответствии с рекомендациями в разделе "Руководство по расположению громкоговорителей" на стр. 11.
2. Подсоедините и подключите опоры OmniJewel™ к громкоговорителям OmniJewel™ (см. стр. 35).
3. Вставьте штекер четырехконтактного кабеля в четырехконтактный разъем, расположенный на задней панели консоли.

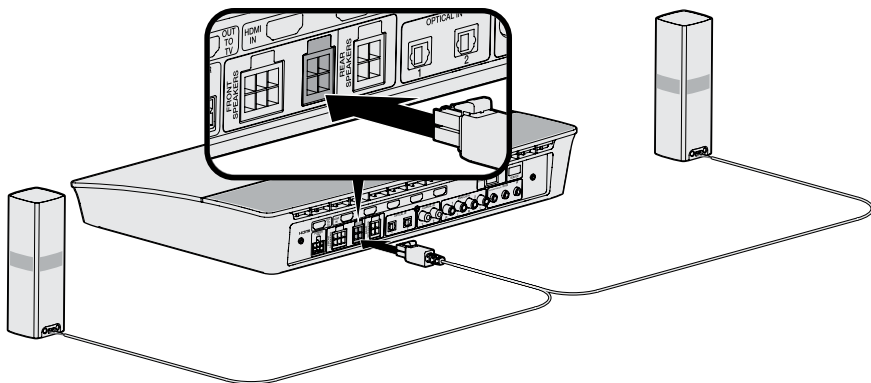

КРЕПЛЕНИЕ РЕЗИНОВЫХ НОЖЕК К ЦЕНТРАЛЬНОМУ ГРОМКОГОВОРИТЕЛЮ

1. Извлеките резиновые ножки из коробки .
2. Переверните центральный громкоговоритель верх ножками, расположив его на мягком покрытии для защиты от повреждений поверхности.
3. Удалите защитную пленку с ножек.
4. К нижней стороне громкоговорителя закрепите весь комплект резиновых ножек.

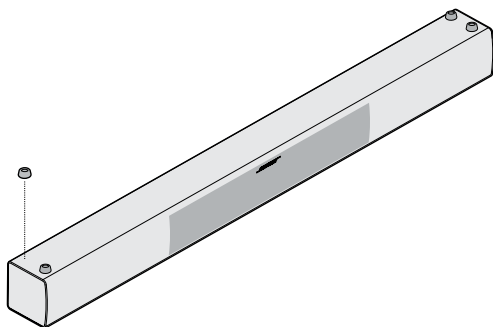

ПОДКЛЮЧЕНИЕ ЦЕНТРАЛЬНОГО ГРОМКОГОВОРИТЕЛЯ К КОНСОЛИ

1. Извлеките из упаковки кабель центрального громкоговорителя .
2. Расположите центральный громкоговоритель в соответствии с рекомендациями в разделе "Руководство по расположению громкоговорителей" на стр. 11.
3. Вставьте кабель центрального громкоговорителя в разъем на задней панели центрального громкоговорителя.
4. Вставьте штекер шестиконтактного кабеля в шестиконтактный разъем, расположенный на задней панели консоли.

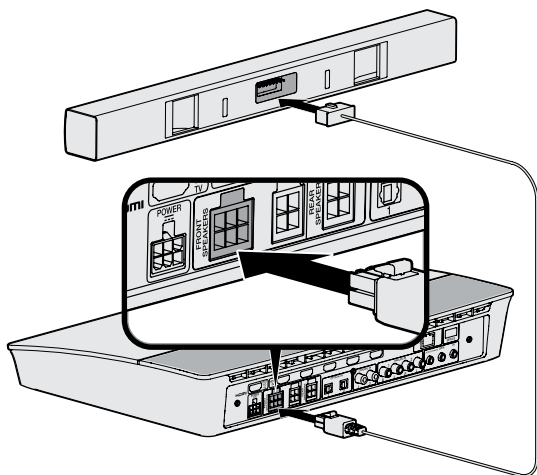

УСТАНОВКА ТЫЛОВЫХ ГРОМКОГОВОРИТЕЛЕЙ

UNIFY® позволяет вам выполнить настройку тыловых громкоговорителей на этапе проводного подключения громкоговорителей (см. стр. 14).

Если вы планируете переместить систему с уже выполненными настройками, то повторите выполнение следующих действий для повторного подключения тыловых громкоговорителей домашней системы.

Необходимо:

Из коробки   :



Беспроводные ресиверы (2)

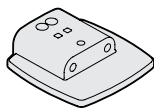

Кабель питания (2)



Отвертка (1)

Из коробки  :

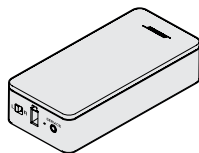

Громкоговорители OmniJewel™ (2)

Из коробки   :

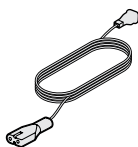

Вуферы OmniJewel™ (2)

Из коробки   :

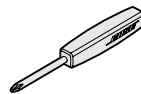

Тыловой колоночный кабель (2)

ОПРЕДЕЛЕНИЕ НАСТРОЕК БЕСПРОВОДНОГО РЕСИВЕРА

Ваши тыловые громкоговорители подключены к беспроводным ресиверам для связи с консолью. Ресиверы предварительно настроены для использования с правым и левым каналами. Вы можете использовать переключатель на передней панели ресивера для выполнения настроек каналов.

1. Убедитесь, что переключатель на одном беспроводном ресивере установлен в положение **L** (левый).
2. Убедитесь, что переключатель на втором ресивере установлен в положение **R** (правый).

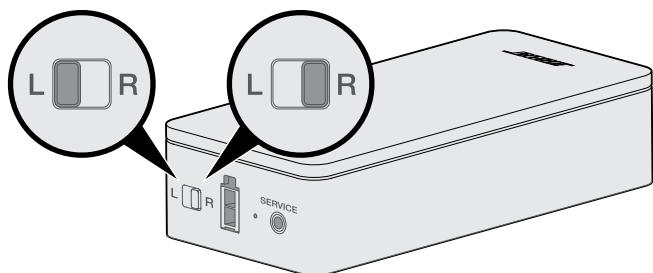

Примечание: Убедитесь, что один беспроводной ресивер всегда установлен в положение **L** (левый), а второй – в положение **R** (правый).

ПОДКЛЮЧЕНИЕ ТЫЛОВЫХ ГРОМКОГОВОРИТЕЛЕЙ

1. Расположите громкоговорители в соответствии с рекомендациями в разделе "Руководство по расположению громкоговорителей" на стр. 11.
2. Подсоедините и подключите опоры OmniJewel™ к громкоговорителям OmniJewel™ (см. стр. 35).
3. Подключите другой конец двухконтактного кабеля к беспроводному ресиверу. Вы услышите щелчок.

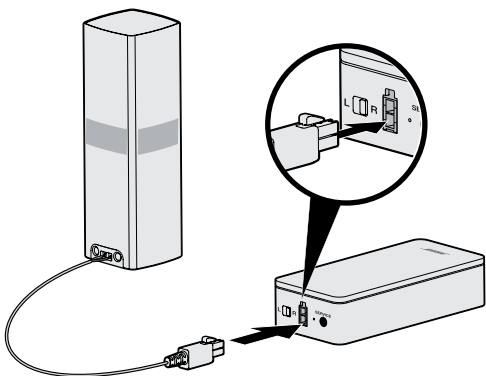

4. Повторите действия, описанные в шагах 1–3 для подключения другого громкоговорителя.

ПОДКЛЮЧЕНИЕ ТЫЛОВЫХ ГРОМКОГОВОРТЕЛЕЙ К ПИТАНИЮ

1. Подключите один конец кабеля электропитания к беспроводному ресиверу.
2. Подключите второй конец кабеля электропитания к розетке электросети.

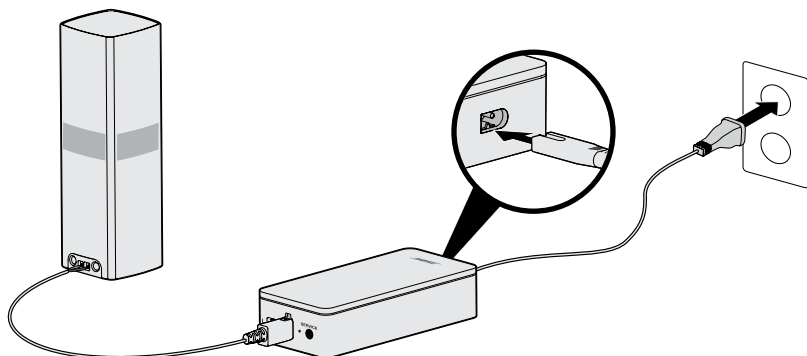

3. Повторите действия, описанные в шагах 1 и 2 для настройки второго громкоговорителя.

ВЫПОЛНЕНИЕ ПРОВОДНОГО ПОДКЛЮЧЕНИЯ К ТЫЛОВЫМ ГРОМКОГОВОРТЕЛЯМ

Вы также можете выполнить проводное подключение тыловых громкоговорителей с помощью адаптера (приобретается отдельно).

Для приобретения этого адаптера свяжитесь с дилером Bose® или посетите веб-сайт www.Bose.com.

Предостережение: Не используйте другие, не рекомендуемые компанией Bose кабели для подключения громкоговорителей. Использование недопустимых кабелей может привести к повреждению системы Bose и других компонентов.

МОНТАЖ ГРОМКОГОВОРТЕЛЕЙ

Громкоговорители могут быть установлены на напольных или настольных подставках, или закреплены на настенные кронштейны. Для приобретения этих дополнительных принадлежностей свяжитесь с дилером Bose® или посетите веб-сайт www.bose.com.

Предостережение:

- Не используйте другие кронштейны, кроме рекомендуемых Bose, для монтажа громкоговорителей. Использование недопустимых креплений может привести к повреждению системы Bose и других компонентов.
- Соединительные кабели, входящие в комплект данной системы, не предназначены для установки внутри стен. Уточните в соответствующей строительной документации, какие типы кабелей подходят для внутрискрипного монтажа.

ЗАМЕНА БАТАРЕЕК ПУЛЬТА ДУ

Замените все четыре батарейки, если вы заметили, что рабочий диапазон сузился или, если индикатор консоли мигает красным (см. стр. 25).

1. Плавно потяните крышку отсека батареек, расположенную на задней стороне пульта ДУ.
2. Установите четыре батарейки AA (IEC LR6). Установите батарейки, соблюдая их полярность, в соответствии с отметками + и – внутри отсека.

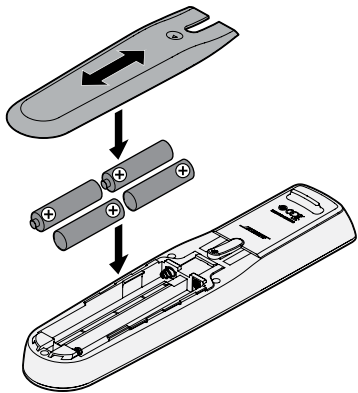

3. Установите крышку отсека батареек на место.

BOSE[®]
Better sound through research[®]