



Руководство Пользователя
LG Minibeam UST
Проектор DLP

Прежде чем пользоваться устройством, внимательно ознакомьтесь с инструкцией по технике безопасности.

PH450UG

ЛИЦЕНЗИИ

Поддерживаемые лицензии могут отличаться в зависимости от модели. Дополнительная информация о лицензиях находится по адресу www.lg.com.



Произведено по лицензии Dolby Laboratories. Название Dolby и символ с двойной буквой D являются торговыми марками Dolby Laboratories.



This DivX Certified® device has passed rigorous testing to ensure it plays DivX® video.

To play purchased DivX movies, first register your device at vod.divx.com. Find your registration code in the DivX VOD section of your device setup menu.

DivX Certified® to play DivX® video up to HD 1080p, including premium content.

DivX®, DivX Certified® and associated logos are trademarks of DivX, LLC and are used under license.

Covered by DivX Patents 7,295,673; 7,515,710; RE45,052; and others available at [www.divx.com/patents]



Права на товарные знаки и зарегистрированные товарные знаки HDMI и HDMI High-Definition Multimedia Interface, а также логотип HDMI Logo в США и других странах принадлежат компании HDMI Licensing, LLC.

Это устройство удовлетворяет требованиям EMC для устройств, предназначенных для домашнего использования (Класс В). Устройство может использоваться во всех регионах.



ПРИМЕЧАНИЕ

- Приведенное изображение может отличаться от вашего проектора.
- Экранное меню (OSD) проектора может несколько отличаться от меню, приведенного в данном руководстве.

МЕРЫ ПРЕДОСТОРОЖНОСТИ

Изучите правила по технике безопасности в целях предотвращения возможных несчастных случаев или предупреждения неправильной эксплуатации проектора.

- Меры предосторожности представлены ниже в виде двух блоков:
ПРЕДУПРЕЖДЕНИЕ! и **ВНИМАНИЕ!**.

 **ПРЕДУПРЕЖДЕНИЕ!** Несоблюдение данных инструкций может привести к серьезным травмам и даже смертельному исходу.

 **ВНИМАНИЕ!** Несоблюдение данных инструкций может привести к травмам или повреждению устройства.

- Внимательно прочитайте руководство пользователя и всегда держите его под рукой.



ПРЕДУПРЕЖДЕНИЕ! / ВНИМАНИЕ!
РИСК ПОРАЖЕНИЯ ЭЛЕКТРИЧЕСКИМ ТОКОМ
НЕ ОТКРЫВАТЬ



Символ молнии с наконечником стрелы в равностороннем треугольнике предупреждает пользователя о неизолированных частях с "опасным напряжением" в корпусе устройства, которые могут нанести серьезное поражение электрическим током.



Восклицательный знак в равностороннем треугольнике предупреждает пользователя о важных для функционирования и обслуживания рекомендациях в прилагаемой к устройству инструкции.

ПРЕДУПРЕЖДЕНИЕ! / ВНИМАНИЕ!

– **ЧТОБЫ УМЕНЬШИТЬ РИСК ПОЖАРА ИЛИ ПОРАЖЕНИЯ ЭЛЕКТРИЧЕСКИМ ТОКОМ, ЗАЩИЩАЙТЕ УСТРОЙСТВО ОТ ДОЖДЯ И ВЛАГИ.**

Прочитайте эти инструкции.

Сохраните эти инструкции.

Обращайте внимание на все предупреждения.

Следуйте всем указаниям.

Установка в помещении

ПРЕДУПРЕЖДЕНИЕ!

- Не используйте проектор вне помещения и не подвергайте устройство воздействию влаги или воды.
 - Поскольку устройство не является водонепроницаемым, это может привести к пожару или поражению электрическим током.
- Не допускайте попадания прямых солнечных лучей на проектор. Не размещайте прибор вблизи источников тепла, таких как радиаторы, камины, печи и т. п.
 - Это может привести к пожару.
- Не размещайте горючие материалы, такие как аэрозоли, вблизи проектора.
 - Это может привести к пожару.

- Не разрешайте детям забираться на проектор или хвататься за него.
 - Это может вызвать падение проектора и привести к травмам или смертельным случаям.
- Не устанавливайте монитор в местах, где отсутствует вентиляция (например, на книжную полку или в нишу), на ковер или подкладку.
 - Это может привести к пожару в результате повышения внутренней температуры.
- На располагайте изделие вблизи источников пара или масляных брызг, например увлажнителей воздуха или кухонных приборов.
 - Несоблюдение данной инструкции может привести к возгоранию, поражению электрическим током или коррозии.
- Не устанавливайте изделие на стену или на потолок вблизи источников масляных брызг.
 - Это может привести к повреждению или падению изделия, что в свою очередь может стать причиной серьезной травмы.
- Не размещайте проектор в местах, где он может подвергнуться воздействию пыли.
 - Это может привести к пожару.
- Не допускайте эксплуатации проектора в помещениях с повышенной влажностью, таких как ванная комната, где прибор может намочнуть.
 - В противном случае это может привести к пожару или поражению электрическим током.
- Не закрывайте вентиляционное отверстие скатертью или шторой.
 - Это может привести к пожару в результате повышения внутренней температуры.
- Обеспечьте достаточную вентиляцию вокруг проектора. Расстояние между проектором и стеной должно быть не менее 30 см.
 - Это предотвратит возникновение пожара в результате повышения внутренней температуры.

 **ВНИМАНИЕ!**

- Не устанавливайте проектор близко к краю стола или полки.
 - Из-за неустойчивого положения проектор может упасть, что может привести к травмам или повреждению устройства. Используйте корпус и подставку, которые подходят для проектора.
- При перемещении проектора обязательно выключите его и отсоедините шнур питания.
 - Шнур питания может быть поврежден, что может привести к пожару или поражению электрическим током.
- Не устанавливайте проектор на неустойчивых или качающихся полках, а также на наклонных поверхностях.
 - Проектор может упасть и вызвать травму.
- Будьте осторожны, не опрокиньте проектор при подключении к нему внешних устройств.
 - Это может привести к травмам или повреждению проектора.

Питание

ПРЕДУПРЕЖДЕНИЕ!

- **ОТКЛЮЧЕНИЕ УСТРОЙСТВА ОТ ОСНОВНОГО ИСТОЧНИКА ПИТАНИЯ**
 - Вилка питания служит для отключения устройства. На случай возникновения экстренных ситуаций доступ к вилке питания должен оставаться свободным.
- Необходимо подключить провод заземления. (За исключением устройств без заземления.)
 - Во избежание поражения электрическим током следует подключить провод заземления. Если заземление невозможно, необходимо вызвать квалифицированного электрика для установки отдельного автоматического выключателя. Не следует подсоединять провод заземления проектора к телефонным проводам, громоотводам или газовым трубам.
- Штепсельную вилку следует полностью вставлять в розетку электросети.
 - Нестабильное соединение может привести к пожару.
- Не ставьте тяжелые предметы на шнур питания.
 - В противном случае это может привести к пожару или поражению электрическим током.
- Не прикасайтесь к вилке мокрыми руками.
 - Это может привести к поражению электрическим током.
- Не подключайте слишком много электрических приборов к одной розетке питания.
 - Это может привести к пожару из-за перегрева электрической розетки.
- Держите адаптер переменного тока, вилку питания и розетку электросети в чистоте и не позволяйте накапливаться на них пыли и другим загрязнениям.
 - Это может привести к пожару.
- При появлении задымления или запаха гари от проектора или адаптера переменного тока немедленно прекратите использование устройства. Отсоедините кабель питания от розетки электросети, затем обратитесь в центр поддержки клиентов.
 - Это может привести к пожару.
- Чтобы отключить основное питание, отсоедините штепсельную вилку, которая должна располагаться в легкодоступном месте.

**ВНИМАНИЕ!**

- При отсоединении кабеля питания или адаптера переменного тока от розетки всегда держитесь за вилку.
 - В противном случае это может привести к повреждению устройства или пожару.
- Избегайте сгибания кабеля питания адаптера переменного тока.
 - Если кабель питания будет сильно согнут в течение длительного времени, это может привести к внутреннему повреждению кабеля. Это может стать причиной пожара или поражения электрическим током.
- Убедитесь, что кабель питания и штепсельная вилка не повреждены, не модифицированы, не изогнуты, не перекручены, не натянуты, не зажаты или не нагреты. Не используйте устройство, если электрическая розетка плохо закреплена.
 - В противном случае это может привести к пожару или поражению электрическим током.
- Не размещайте кабель питания вблизи нагревательных приборов.
 - Покрытие провода может оплавиться, что приведет к поражению электрическим током.
- Проектор следует устанавливать в таком месте, где никто не споткнется о кабель питания, не наступит на него и не повредит кабель и вилку.
 - В противном случае это может привести к пожару или поражению электрическим током.
- Не включайте и не выключайте проектор, подсоединяя или отсоединяя штепсельную вилку от электрической розетки. (Не используйте вилку для включения).
 - Это может привести к поражению электрическим током или повреждению устройства.
- Не вставляйте проводник с другой стороны настенной розетки, если в нее вставлена штепсельная вилка. Кроме того, не прикасайтесь к штепсельной вилке сразу после ее отсоединения от настенной розетки.
 - Это может привести к поражению электрическим током.
- Используйте только оригинальный кабель питания, предоставленный LG Electronics. Не используйте другие кабели питания.
 - В противном случае это может привести к пожару или поражению электрическим током.
- Если вода или другие посторонние вещества попали на адаптер переменного тока, кабель питания или в проектор, выключите проектор, нажав кнопку питания. Отсоедините все кабели от устройства и обратитесь в центр поддержки клиентов.
 - Это может привести к пожару или поражению электрическим током.

- Поверхность корпуса адаптера переменного тока горячая. Храните адаптер переменного тока в недоступном для детей месте и не прикасайтесь к нему во время работы.
- Не разбирайте элементы питания (адаптер переменного тока/кабель питания и т.п.).
 - Это может привести к повреждению кабеля питания и стать причиной пожара или поражения электрическим током.
- Надежно подключите кабель питания и адаптер переменного тока.
 - В противном случае это может привести к неправильной работе устройства или пожару.
- Не ставьте тяжелые предметы и не давите на кабель питания или адаптер переменного тока, чтобы предотвратить их повреждение.
 - Это может привести к пожару или повреждению устройства.
- Используйте адаптер переменного тока из комплекта поставки или любой адаптер, который одобрен и сертифицирован LG Electronics.
 - Использование другого адаптера переменного тока может привести к мерцанию экрана.

Во время использования

ПРЕДУПРЕЖДЕНИЕ!

- Не следует ставить на проектор предметы, содержащие жидкость, например вазы, цветочные горшки, чашки, косметику, лекарства, украшения, свечи и т. д.
 - Это может привести к пожару, поражению электрическим током или травме из-за падения.
- В случае сильного удара или повреждения корпуса отключите проектор, отсоедините штепсельную вилку от электрической розетки и обратитесь в авторизованный сервисный центр.
 - Это может привести к поражению электрическим током.
- Не вставляйте в проектор монеты, шпильки для волос и другие металлические предметы, а также бумагу, спички и другие легковоспламеняемые объекты.
 - Это может привести к пожару или поражению электрическим током.
- При замене старых батарей в пульте ДУ на новые убедитесь, что ребенок не проглотит их. Храните батареи в недоступном для детей месте.
 - Если ребенок проглотил батарею, немедленно обратитесь к врачу.

- Никогда не открывайте крышки проектора.
 - Существует повышенный риск поражения электрическим током.
- Не следует смотреть прямо в объектив во время работы проектора.
 - Яркий свет опасен для зрения.
- Во время работы лампы или непосредственно после ее выключения не прикасайтесь к вентиляционному отверстию или к лампе, так как они будут очень горячими.
- Если в помещении, где находится проектор, произошла утечка газа, не прикасайтесь к проектору или электрической розетке. Откройте окна и проветрите помещение.
 - Электрическая искра может вызвать возгорание или пожар.
- Отключайте кабель питания от розетки во время грозы.
 - Это поможет избежать поражения электрическим током или повреждения проектора.
- Не используйте проектор вблизи электронных устройств, которые создают сильные магнитные поля.
- Храните пластиковую упаковку проектора в недоступном для детей месте.
 - Недостаточно осторожное обращение может привести к удушью.
- Не держите руку на работающем проекторе в течение длительного времени.
- Во время игры с использованием игровой консоли, подключенной к проектору, рекомендуем располагаться от него на расстоянии, которое в четыре раза превышает длину экрана по диагонали.
 - Убедитесь, что соединительный кабель имеет достаточную длину. В противном случае устройство может упасть, что может привести к травме или повреждению устройства.
- Не размещайте проектор или пульт ДУ с батареей в условиях чрезвычайно высоких температур.
 - Это может привести к пожару.
- Используйте 3D-очки только при просмотре 3D-видео.

 **ВНИМАНИЕ!**

- Не ставьте тяжелые предметы на проектор.
 - Проектор может упасть и стать причиной травмы.
- Старайтесь не допускать ударов по объективу во время транспортировки.
- Не прикасайтесь к объективу.
 - Это может повредить объектив.
- Не следует пользоваться какими-либо острыми инструментами, например ножом или молотком, на проекторе, так как это может привести к повреждению корпуса.
- В случае отсутствия звука или изображения на экране следует прекратить использование проектора. Выключите проектор, отключите его от электрической розетки и обратитесь в наш сервисный центр.
 - В противном случае это может привести к пожару или поражению электрическим током.
- Не роняйте ничего на проектор и не допускайте попадания посторонних предметов внутрь устройства.
 - Это может привести к повреждению проектора или травме.
- Рекомендуется находиться на расстоянии, превышающем диагональ экрана в более чем 5-7 раз.
 - Длительный просмотр на слишком близком расстоянии может привести к ухудшению зрения.
- Не закрывайте луч света, испускаемый проектором, книгой или другим предметом.
 - Длительное воздействие луча света проектора может привести к пожару. Кроме того, объектив может перегреться и оказаться поврежденным в результате отраженного тепла. Отключите функцию AV, чтобы временно прекратить проецирование, или отключите питание.
- Не включайте проектор с высоким уровнем громкости.
 - Высокая громкость может повредить слух.
- Не используйте электроизделия высокого напряжения вблизи проектора (например, электромухобойку). В результате устройство может быть повреждено.

Очистка

ПРЕДУПРЕЖДЕНИЕ!

- Не распыляйте воду на проектор во время очистки. Убедитесь, что вода не попадает внутрь проектора.
 - В противном случае это может привести к пожару или поражению электрическим током.
- При появлении дыма или необычного запаха из проектора или в случае попадания посторонних объектов в проектор выключите проектор, отсоедините его от настенной розетки и обратитесь в наш сервисный центр.
 - В противном случае это может привести к пожару или поражению электрическим током.
- Для удаления пыли с фронтального объектива используйте спрей, мягкую ткань или ватный тампон, смоченный средством для очистки линз или спиртом.

ВНИМАНИЕ!

- Для чистки внутренних частей проектора следует обращаться в сервисный центр один раз в год.
 - Если не чистить загрязненный проектор в течение длительного времени, скопление пыли может привести к пожару или поломке проектора.
- Для очистки пластиковых частей проектора, например корпуса проектора, перед очисткой отсоедините вилку кабеля питания от розетки, а затем протрите их мягкой тканью. Не распыляйте воду и не протирайте влажной тканью. Никогда не пользуйтесь очистителями для стекол, автомобильными или промышленными полиролями, абразивными средствами или воском, бензолом или спиртом, которые могут повредить изделие.
 - Это может привести к пожару, поражению электрическим током или повреждению устройства (деформации и коррозии).
- Выньте вилку из розетки перед очисткой устройства.
 - В противном случае это может привести к поражению электрическим током.

Прочее

ПРЕДУПРЕЖДЕНИЕ!

- У некоторых пользователей под воздействием определенных факторов, таких как мерцающий свет или изображение на экране или в видеоигре, могут возникнуть приступы эпилепсии или другие болезненные симптомы.
- Выходя из помещения, помещайте проектор в недоступное для животных место и отсоединяйте вилку от розетки.
 - Использование поврежденного кабеля питания может привести к короткому замыканию или пожару.
- Не используйте проектор вблизи высокоточных электронных устройств или устройств, передающих слабые радиосигналы.
 - Это может повлиять на работу устройства и привести к несчастному случаю.
- Разбирать и вносить изменения в устройство проектора должен только квалифицированный технический специалист. По вопросам диагностики, настройки или ремонта проектора следует обращаться к продавцу или в сервисный центр.
 - В противном случае это может привести к пожару или поражению электрическим током.
- Соблюдайте требования к вентиляции, не закрывайте вентиляционные отверстия устройства. В противном случае это может привести к травмам и внутреннему перегреву.
- Для предотвращения повреждения лампы ее необходимо оставлять подключенной в течение примерно 3 минут после отключения питания, чтобы дать ей как следует остыть (не относится к моделям LED).
- Не касайтесь объектива; это может привести к ожогам или повреждению объектива. Объектив и устройство могут быть ГОРЯЧИМИ во время работы и сразу после ее завершения. Будьте осторожны при обращении с устройством, дайте ему как следует остыть.
- Используйте только заземленную электрическую розетку. (За исключением устройств без заземления.)
- Не вставляйте ничего в выходные вентиляционные отверстия и не накрывайте их.
 - В противном случае это может привести к пожару или поражению электрическим током.
- Для оптимального использования следуйте всем правилам ухода за устройством; осуществляйте ремонт и обслуживание только в авторизованном сервисном центре.
- Лампа содержит ртуть, поэтому ее необходимо утилизировать в соответствии с местными, государственными и федеральными законами (не применимо к моделям со светодиодными лампами).
- Храните батареи и пульт ДУ в недоступном для детей месте.
 - Это поможет предотвратить травмы или повреждение устройства.

**ВНИМАНИЕ!**

- Не используйте и не храните проектор на улице в течение долгого времени.
- Не используйте новую батарею вместе со старой.
 - Взрыв или протечка батарей может привести к повреждению или травмам.
- При длительном перерыве в эксплуатации проектора отсоедините штепсельную вилку прибора от розетки.
 - Накопление пыли может привести к пожару или поражению электрическим током в результате перегрева, возгорания или ухудшения изоляции.
- Используйте только указанный тип элементов питания.
 - Взрыв или протечка батарей может привести к повреждению или травмам.
- Убедитесь, что используете тот же тип батареи при ее замене.
 - В случае плохого контакта батареи она может разрядиться быстрее, или пульт ДУ может работать неправильно.
- Использованные батареи следует правильно утилизировать.
 - Это может привести к взрыву или пожару. Правильный способ утилизации зависит от конкретной страны или региона. Использованный комплект батарей следует утилизировать согласно инструкциям.
- Не бросайте и не разбирайте аккумулятор.
 - Повреждение батареи может привести к взрыву или пожару.
- Не храните аккумулятор вблизи металлических объектов, например, рядом с ключами или скрепками.
 - Избыточный ток может вызвать резкое повышение температуры, что может привести к пожару или получению ожогов.
- Не оставляйте аккумулятор вблизи источников тепла, например, рядом с обогревателем.
 - Это может привести к пожару или повреждению устройства.
- Не храните батареи при температуре выше 60 °C или при повышенной влажности.
 - Это может привести к взрыву или пожару.
- Проверяйте правильность установки батареи.
 - Это поможет предотвратить взрыв или пожар.
- Установка аккумулятора неверного типа может привести к пожару.
- Элементы питания: храните аксессуары (элементы питания, батареи и т. д.) в безопасном месте в недоступном для детей месте.

Группа риска 2

ВНИМАНИЕ! Данное изделие является источником потенциально опасного оптического излучения. Не смотрите на работающую лампу. Это может быть опасно для зрения.

СОДЕРЖАНИЕ

ЛИЦЕНЗИИ	2	Просмотр с помощью проектора	31
МЕРЫ ПРЕДОСТОРОЖНОСТИ	3	– Включение проектора	31
ПОДГОТОВКА	15	– Фокус изображения на экране	32
Аксессуары	15	– Просмотр с помощью проектора	32
Дополнительные принадлежности	16	Дополнительные параметры	33
Составляющие и компоненты	17	– Настройка формата экрана	33
– Основное устройство	17	– Использование функции "Коррекция изображ-я"	34
– Боковая сторона	18	– Смена устройства ввода	35
– Вид сзади	19	– Функция пустого экрана	37
Использование кнопки-джойстика	20	Использование меню быстрого доступа	38
– Основные функции	20	РАЗВЛЕЧЕНИЯ	39
– Настройка меню	21	Использование SCREEN SHARE	39
Индикаторы состояния проектора	21	Настройка Bluetooth на проекторе	40
Установка	22	– Поиск и подключение к устройствам Bluetooth	41
– Инструкции по установке	22	– Подключение, отключение или удаление устройств Bluetooth из меню Список зарегистрированных устройств	43
– Расстояние проецирования в зависимости от размера экрана	23	– Настройка синхронизации звука	44
– Система безопасности Kensington	25		
ПУЛЬТ ДИСТАНЦИОННОГО УПРАВЛЕНИЯ	26		
ИСПОЛЬЗОВАНИЕ ПРОЕКТОРА	29		
Использование аккумулятора	29		
Информация о времени использования аккумулятора	30		

МУЛЬТИМЕДИА	45	ПОДКЛЮЧЕНИЕ УСТРОЙСТВ	91
Перед началом использования	45	Подключение HD-ресивера, DVD-проигрывателя или других внешних устройств	92
– Подключение USB-устройства	45	– Подключение HDMI	92
– Отключение USB-устройства	45	– Подключение к ПК	92
Использование мультимедиа	47	– Подключение HDMI	92
– Просмотр видеозаписей	51	Подключение ноутбука	93
– Просмотр фотографий	57	– Подключение HDMI	93
– Воспроизведение музыки	61	Подключение к наушникам	94
– Просмотр файлов	65	Использование функции трансляции изображения с экрана мобильного телефона	95
ФУНКЦИИ 3D	69	– Подключение MHL/Slimport	95
При просмотре 3D-видео	69	ТЕХНИЧЕСКОЕ ОБСЛУЖИВАНИЕ	96
Требования для просмотра 3D-изображений	72	Очистка	96
– Использование очков типа DLP-LINK (DLP-Ready)	73	– Чистка объектива	96
Просмотр 3D-изображений	73	– Чистка корпуса проектора	96
– Поддерживаемый 3D-режим	74	ТЕХНИЧЕСКИЕ ХАРАКТЕРИСТИКИ	97
ПОЛЬЗОВАТЕЛЬСКИЕ НАСТРОЙКИ	76		
НАСТРОЙКИ	76		
Параметры меню ЭКРАН	77		
Параметры меню ЗВУК	83		
Настройки меню ВРЕМЯ	85		
Настройки меню БЕСПРОВОДНОЙ РЕЖИМ	86		
Настройки меню РЕЖИМ 1	88		
Настройки меню РЕЖИМ 2	89		

ПОДГОТОВКА

Фактический вид устройства может немного отличаться от изображенного на рисунке.

Аксессуары

Аксессуары, поставляемые в комплекте с проектором, приведены ниже. Аксессуары могут быть изменены без предварительного уведомления. Могут быть добавлены новые аксессуары или удалены старые.



Пульт ДУ,
Две батареи типа AAA



Руководство
пользователя



Адаптер питания



Кабель питания

- При подключении кабеля HDMI или USB, или при подключении флэш-накопителя USB в разъем HDMI или порт USB используйте устройство шириной не более 18 мм и высотой не более 10 мм. Если кабель USB или флэш-накопитель USB не подходят под USB-порты проектора, воспользуйтесь удлинителем, поддерживающим стандарт USB 2.0.
- Используйте сертифицированный кабель с логотипом HDMI.
- При использовании не сертифицированного кабеля HDMI экран может отображаться неправильно, или может возникнуть ошибка подключения. (Рекомендуемые типы кабелей HDMI)
 - Высокоскоростной кабель HDMI®/TM
 - Высокоскоростной кабель HDMI®/TM с Ethernet

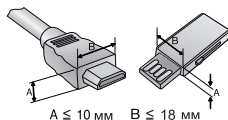

Дополнительные принадлежности

Для покупки дополнительных принадлежностей обратитесь в магазин электроники, интернет-магазин или в магазин, где было приобретено устройство. Дополнительные принадлежности могут быть изменены без предварительного уведомления.



Экран для проектора



Кабель HDMI



3D-очки
(типа DLP-LINK или
DLP-Ready)



Кабель MHL или
Slimport

Составляющие и компоненты

Данный проектор произведен с использованием высокоточных технологий. Тем не менее, на экране проектора могут постоянно появляться мелкие черные и/или яркие цветные точки (красные, синие или зеленые). Это может быть обычным следствием способа производства и не всегда указывает на неисправность устройства.

Основное устройство

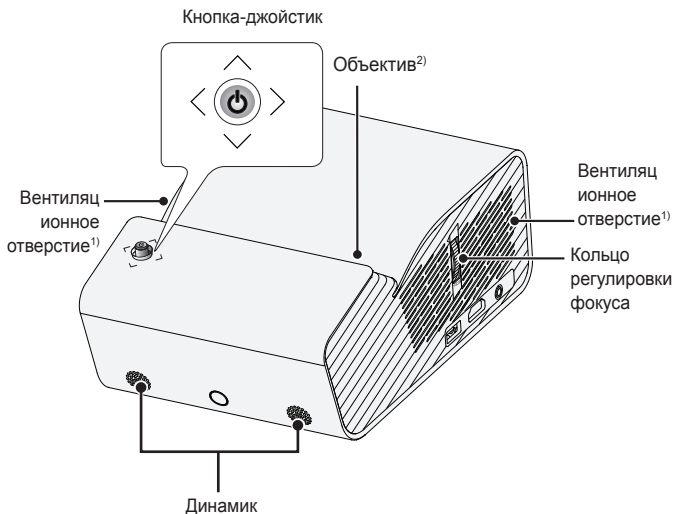

1) В связи с высокой температурой области вентилирования не следует находиться вблизи нее.

2) Не касайтесь объектива во время работы проектора. Это может повредить объектив. (Оберегайте объектив от контакта с острыми предметами.)

Боковая сторона

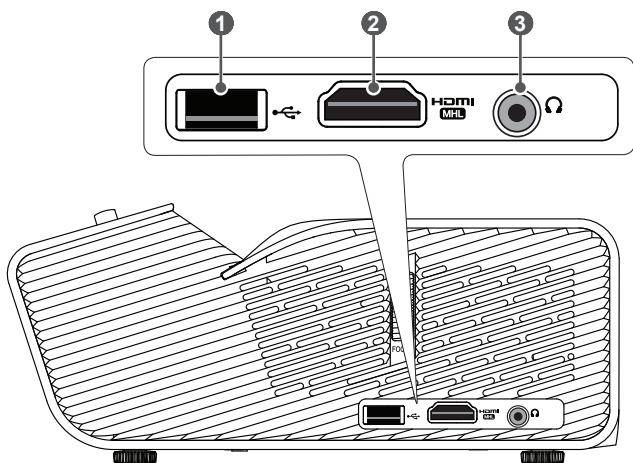

	Описание
1	🔌 (Порт USB)
2	Порт HDMI MHL
3	🎧 (Гнездо для подключения наушников)

Вид сзади

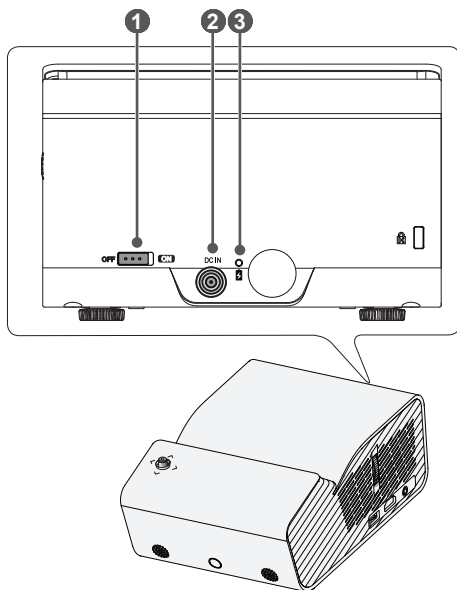





	Описание
1	<p>Переключатель OFF ON</p> <ul style="list-style-type: none"> – OFF: полное отключение проектора. – ON: включение проектора и переход в режим ожидания. <p>Перед перемещением проектора, а также если не планируется использовать проектор в течение длительного времени, установите переключатель в OFF положение.</p>
2	Порт DC IN
3	<p>Индикатор заряда аккумулятора</p> <ul style="list-style-type: none"> – Красный: зарядка – Зеленый: зарядка завершена

Использование кнопки-джойстика

Можно управлять проектором, нажимая кнопку или сдвигая кнопку-джойстик влево, вправо, вверх или вниз.

Основные функции

	Включение питания	Когда проектор выключен, нажмите пальцем кнопку-джойстик один раз и отпустите ее.
	Выключение питания	Когда проектор включен, нажмите и удерживайте пальцем кнопку-джойстик в течение нескольких секунд, затем отпустите ее. (При этом, если кнопка меню отображается на экране, выйти из меню можно нажатием и удерживанием кнопки-джойстика.)
	Регулировка громкости	Сдвигая пальцем кнопку-джойстик влево или вправо, можно регулировать уровень громкости звука.
	Вверх/Вниз/ Влево/Вправо	Сдвигая кнопку-джойстик вверх, вниз, влево или вправо, можно управлять курсором и выбирать элементы меню.







ПРИМЕЧАНИЕ

- Сдвигая пальцем кнопку-джойстик вверх, вниз, влево или вправо, будьте внимательны и не нажимайте на кнопку. При нажатии кнопки-джойстика во время его передвижения регулятор громкости может перестать работать, а курсор перестать двигаться.

Настройка меню

Когда проектор включен, нажмите кнопку-джойстик один раз.

Сдвигая пальцем кнопку-джойстик влево, вправо, вверх или вниз, можно настроить элементы меню (🔌, 📶, ✕, ⚙️). Передвиньте курсор к нужному элементу меню, затем нажмите кнопку-джойстик, чтобы выбрать его.

		Проектор выключен	Выключение питания.
		Вход	Изменение источника входного сигнала.
		Закреть	Закрытие окон просмотра на экране и возврат к просмотру проектора.
		Настройки	Отображение меню настроек.

Индикаторы состояния проектора

Светодиодный индикатор питания

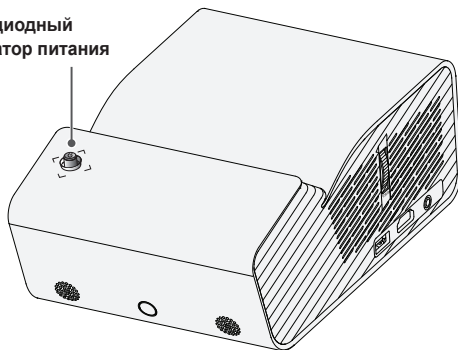

Светодиодный индикатор питания	
Красный	Режим ожидания
Выкл.	Проектор работает при включенном режиме питания.

Установка

Инструкции по установке

- Установите проектор в хорошо проветриваемом помещении.
 - Во избежание внутреннего перегрева установите проектор в хорошо проветриваемом помещении. Не размещайте посторонние предметы возле проектора, которые могут блокировать вентиляционные отверстия. Блокировка вентиляционных отверстий может привести к повышению внутренней температуры проектора.

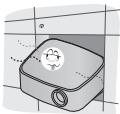

- Не размещайте проектор на ковре. Если вентиляционные отверстия проектора находятся снизу, будьте внимательны, чтобы не закрыть их. Всегда используйте проектор на ровной твердой поверхности.



- Не допускайте попадания в проектор посторонних предметов, например кусочков бумаги.



- Оставьте достаточное пространство вокруг проектора (30 см или более) свободным.

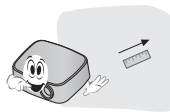

- Не размещайте проектор в слишком жарком или слишком холодном помещении, а также в помещении с повышенным уровнем влажности.
- Не размещайте проектор в местах скопления пыли.
 - Это может привести к пожару.
- Никогда не открывайте крышки проектора. Существует повышенный риск поражения электрическим током.
- Данный проектор произведен с использованием высокоточных технологий. Тем не менее, на экране проектора могут постоянно появляться мелкие черные и/или яркие цветные точки. Это может быть обычным следствием способа производства и не всегда указывает на неисправность устройства.
- При установке лампы с электронным балластом или трехволновой флуоресцентной лампы пульт ДУ может не работать. Замените ее лампой, соответствующей международным стандартам, чтобы использовать пульт ДУ.

Расстояние проецирования в зависимости от размера экрана

- 1** Разместите проектор на твердой ровной поверхности вместе с ПК или источником аудио- или видеосигнала.
- 2** Установите проектор на соответствующем расстоянии от экрана. Расстояние между проектором и экраном определяет фактический размер изображения.
- 3** Установите проектор так, чтобы объектив находился под правильным углом к экрану. Если проектор установлен не под правильным углом, изображение на экране будет выглядеть искаженным. Чтобы исправить искажение, используйте функцию коррекции изображения. (См. стр. 34)
- 4** Подсоедините кабели питания проектора и подключенного устройства к настенной розетке.

Коэффициент направленной вверх проекции: 120 %

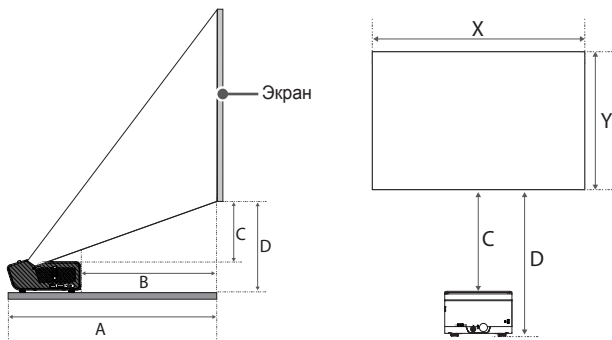

Размер экрана [мм] (Соотношение сторон 16:9)	Размер по горизонтали (X) × Размер по вертикали (Y) [мм]	A [мм]	B [мм]	C [мм]	D [мм]
1016	886 x 498	274	74	69	161
1143	996 x 560	306	106	81	173
1270	1107 x 623	338	138	94	186
1397	1218 x 685	370	170	106	198
1524	1328 x 747	402	202	119	211
1651	1439 x 809	434	234	131	223
1778	1550 x 872	466	266	144	236
1905	1660 x 934	498	298	156	248
2032	1771 x 996	531	330	169	260

Расстояние проецирования может изменяться в зависимости от условий установки.



ВНИМАНИЕ!

- Если проецируемое изображение выглядит искаженным или кривым, проверьте правильность установки экрана.

Система безопасности Kensington

- Для защиты от кражи данный проектор оснащен стандартным разъемом системы безопасности Kensington. Подсоедините кабель системы Kensington Security System, как это показано на рисунке.
- Подробная информация об установке и использовании системы Kensington Security System приведена в руководстве пользователя, поставляемом в комплекте с системой Kensington Security System.
- Система Kensington Security System является дополнительным приспособлением, не входящим в комплект поставки.
- Что такое система безопасности Kensington?

Kensington — это компания, занимающаяся производством систем безопасности для ноутбуков и других электронных устройств.

Вебсайт: <http://www.kensington.com>

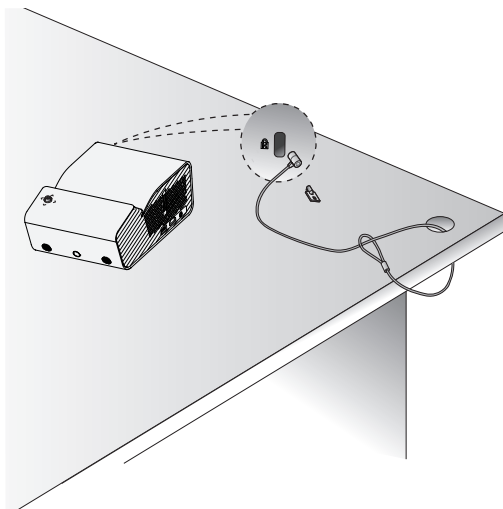

ПУЛЬТ ДИСТАНЦИОННОГО УПРАВЛЕНИЯ

Откройте крышку отсека для батарей на задней стороне пульта ДУ и вставьте необходимые батареи в отсек для батарей так, чтобы полюса \oplus \ominus указывали в правильном направлении.

Используйте новые батареи одного и того же типа (1,5 В AAA).

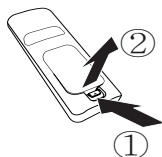

ВНИМАНИЕ!

- Не используйте новую батарею вместе со старой.

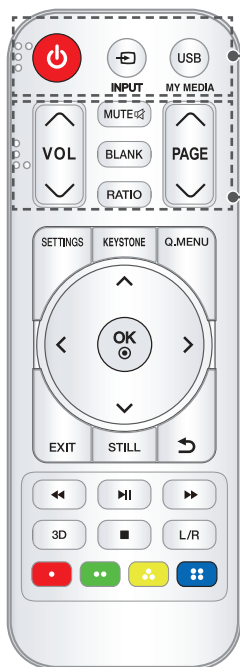

(ПИТАНИЕ)

Включение и выключение проектора.

INPUT

Изменение источника входного сигнала.

USB/MY MEDIA

Доступ к режиму USB.

VOL ,

Настройка громкости.

MUTE

Выключение звука проектора.

BLANK

Отображение пустого экрана в течение некоторого времени.

RATIO

Изменение формата экрана путем последовательного нажатия данной кнопки.

PAGE ,

Переход к предыдущей/следующей странице.

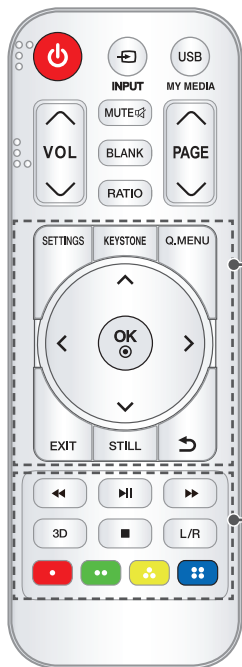
**SETTINGS**

Отображение или закрытие меню "Настройки".

KEYSTONE

Настройка функции "Коррекция изображ-я".

Q.MENU

Вход в быстрое меню.

Кнопки Вверх/Вниз/Влево/Вправо

Установка функций или перемещение курсора.

OK

Проверка текущего режима и сохранение изменений.

EXIT

Выход из меню.

STILL

Неподвижное изображение.

(Доступно во всех режимах, кроме USB.)

↶ (НАЗАД)

Возврат к предыдущему экрану.

Кнопки управления воспроизведением

Управление воспроизведением **МУЛЬТИМЕДИА.**

3D

Отображение 3D-изображений.

L/R

Переключение на левое/правое изображение в режиме 3D.

Цветные кнопки

Установка подробных настроек или жестов для каждого меню.

ПРИМЕЧАНИЕ

- При использовании пульта дистанционного управления оптимальное расстояние для удаленного управления составляет не более 6 метров (слева/справа) и лежит в пределах 30 градусов от приемника инфракрасной связи.
- Для бесперебойной работы не закрывайте приемник инфракрасной связи.
- При переноске пульта дистанционного управления в сумке убедитесь, что кнопки на пульте ДУ не нажимаются проектором, кабелями, инструкциями и другими предметами, находящимися в сумке. В противном случае это может вызвать значительное сокращение срока службы батарей в пульте ДУ.

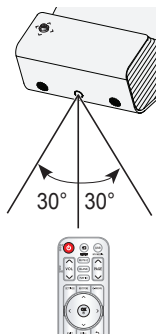

ИСПОЛЬЗОВАНИЕ ПРОЕКТОРА

Использование аккумулятора

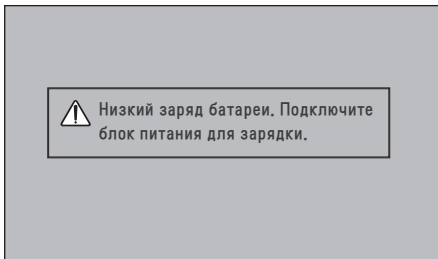

- Отображается при низком заряде батареи (Режим энергосбережения будет переключен в максимальный режим и отключен).
- Если на экране появляется сообщение о низком заряде аккумулятора, зарядите аккумулятор.

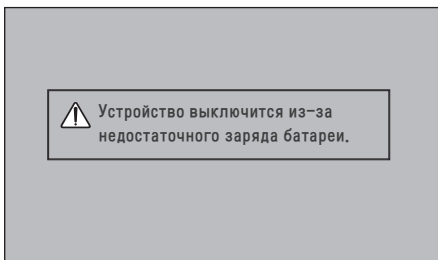

- Отображается, когда аккумулятор разряжен.
- По мере расхода заряда батареи проектор будет отключен.
- Если заряд элемента питания израсходован, проектор можно включить только после подсоединения к источнику питания.

Информация о времени использования аккумулятора

Состояние	Время и отображение
Зарядка	Около 3 часов
Время работы	работы До 2,5 часов (Если режим "Экономия энергии" установлен на "Макс.", доступное время использования аккумулятора — до 2,5 часов.)
Уровень заряда аккумулятора Индикатор	 Шаг 1 Шаг 2 Шаг 3 Шаг 4 Шаг 5 Полный

- Если проектор не используется в течение длительного времени, аккумулятор, рекомендуется заряжать аккумулятор на 40 – 50 процентов.
- При подключении проектора к сети электропитания аккумулятор автоматически заряжается.
- При первом использовании проектора следует зарядить аккумулятор полностью.
- Стандартное время использования аккумулятора, указанное в руководстве, основано на измерениях, произведенных LG; фактическое время может отличаться в зависимости от использования.
- Время использования аккумулятора может различаться в зависимости от типа вещания, рабочей температуры, срока использования и предпочтений пользователя.
- Срок работы аккумулятора ограничен и постепенно сокращается. Когда время работы аккумулятора уменьшится в два раза, замените его на новый в центре поддержки клиентов LG Electronics.
- Не заряжайте аккумулятор при помощи оборудования, отличного от прилагающегося к устройству. Это может привести к повреждению аккумулятора или пожару.
- Всегда используйте аккумулятор, одобренный и сертифицированный LG Electronics, Inc. Невыполнение данного требования может привести к взрыву или пожару.
- При обнаружении протечки аккумулятора или появлении запаха, немедленно прекратите его использование и обратитесь в центр поддержки клиентов LG Electronics.
- Аккумулятор содержит литий-ион, поэтому требует аккуратного обращения. Невыполнение данного требования может привести к взрыву или пожару.

Просмотр с помощью проектора

Включение проектора

Экранное меню, описываемое в данном руководстве, является примером, который должен помочь пользователям понять принципы работы устройства, и может отличаться от фактического меню конкретной модели проектора.

- 1 Правильно подключите кабель питания.
- 2 Установите переключатель **OFF ON** на задней стороне проектора в положение **ON** и нажмите кнопку **ПИТАНИЕ** на джойстике или пульте ДУ. (Если переключатель находится в положении **OFF**, проектор не включится).
- 3 На экране выбора языка выберите язык.
- 4 На экране **Настройка режима** выберите нужную настройку режима.

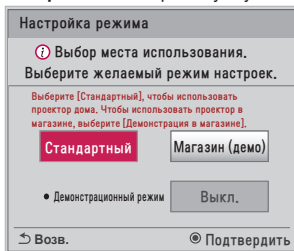

* **Магазин (демо)** используется для показа возможностей продукта в магазине. Режим экрана сбрасывается автоматически через определенный промежуток времени. Можно выбрать **Стандартный**, чтобы использовать продукт дома.

- 5 Выберите источник входного сигнала с помощью кнопки **INPUT** на пульте ДУ.

Фокус изображения на экране

Когда изображение появилось на экране, убедитесь, что оно в фокусе и не выходит за пределы экрана.

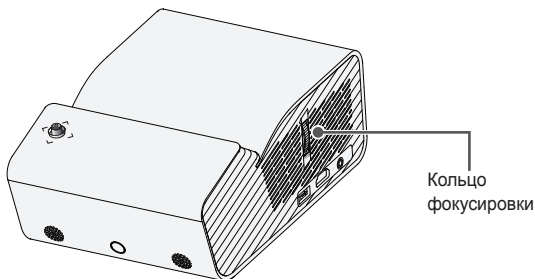

- Чтобы настроить фокусировку изображения, медленно поверните кольцо фокусировки вверх или вниз, отслеживая резкость в верхней центральной части экрана. Оптимальная фокусировка достигнута, когда левая и правая стороны экрана выглядят сбалансировано.

Просмотр с помощью проектора

- 1 Если проектор находится в режиме ожидания, нажмите кнопку **ПИТАНИЕ**, чтобы включить проектор.
- 2 С помощью кнопки **INPUT** выберите желаемый источник входного сигнала.
- 3 При просмотре с помощью проектора используйте кнопки, указанные ниже.

Кнопка	Описание
VOL \wedge, \vee	Настройка громкости.
MUTE 🔇	Выключение звука.
Q.MENU	Меню быстрого доступа.
RATIO	Изменение размеров изображения.
KEystone	Коррекция трапеции

- 4 Чтобы выключить проектор, нажмите кнопку **ПИТАНИЕ**.

Дополнительные параметры

Настройка формата экрана

Чтобы выбрать оптимальный размер изображения, во время использования проектора нажмите кнопку **RATIO**.



ПРИМЕЧАНИЕ

- Доступные размеры изображения могут отличаться в зависимости от входного сигнала.
- Также можно использовать кнопку **Q.MENU** или **SETTINGS**.

Меню	Описание
16:9	Изменение размера изображения до соотношения 16:9.
Исходный	<p>Отображение видео в исходном размере без удаления части изображения по краям.</p> <ul style="list-style-type: none"> • При выборе параметра Исходный отображаются шумы изображения по краям экрана.
Авто	Отображение изображения с тем же форматом экрана, что и в исходном изображении.
4:3	Изменение размера изображения в соответствии с ранее применяемым стандартом 4:3.
Увеличение	<p>Изменение размера изображения в соответствии с шириной экрана. Верхняя и нижняя части изображения могут быть отрезаны.</p> <ul style="list-style-type: none"> • Нажмите кнопку \lt или \gt для увеличения или уменьшения изображения. • Нажмите кнопку \wedge или \vee для перемещения изображения.
Масштабирование 1	<p>Увеличение изображения в соответствии с синемаскопическим коэффициентом 2.35:1. Диапазон составляет от 1 до 16.</p> <ul style="list-style-type: none"> • Нажмите кнопку \lt или \gt для увеличения или уменьшения изображения. • Нажмите кнопку \wedge или \vee для перемещения изображения. • Увеличение или уменьшение изображения может привести к его искажению.

Использование функции "Коррекция изображ-я"

Во избежание трапецеидального изображения функция **Коррекция изображ-я** регулирует ширину верхней и нижней части изображения, если проектор установлен не в правильном положении.

Поскольку функция **Коррекция изображ-я** может вызвать снижение качества изображения, ее следует использовать только в том случае, когда проектор нельзя установить под оптимальным углом к экрану.

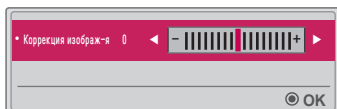

- 1 Нажмите кнопку **KEYSTONE** , чтобы настроить изображение.
 - Значения параметра **Коррекция изображ-я** различаются в зависимости от выбранного в разделе **РЕЖИМ 2** варианта для параметра **Режим проецирования**.
- 2 После завершения нажмите кнопку **OK**.

Смена устройства ввода

Выбор внешнего входа

Выбор внешнего входа.

Изображение меню на рисунке может отличаться от фактического изображения на экране продукта.

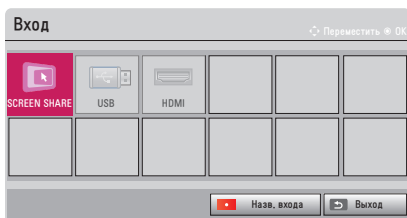

- Нажмите кнопку **INPUT** на пульте ДУ, чтобы отобразить экран выбора входного сигнала.
 - Сначала отображаются подключенные устройства входящего сигнала. Однако входы **SCREEN SHARE** всегда активны.
- Выберите источник входного сигнала с помощью кнопки **INPUT** на пульте ДУ для подключения проектора к требуемому входу. Для переключения между всеми режимами входа можно использовать кнопки **<** или **>**.

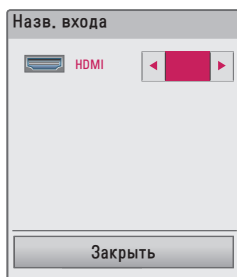

Выбор названия входа

Отображение устройств, подключенных к входным разъемам.



- 1 Нажмите кнопку  INPUT на пульте ДУ, чтобы отобразить экран выбора входного сигнала.
- 2 Нажмите **красную** кнопку.
- 3 Используйте кнопку  или  для выбора названий входа.

Функция пустого экрана

Использование функции пустого экрана

Эта функция может оказаться полезной для привлечения внимания аудитории в ходе делового совещания или тренинга.

- 1 Нажмите кнопку **BLANK**, и экран переключится на фоновый цвет. Для изменения цвета фона см. раздел *Выбор пустого изображения*.
- 2 Нажмите любую кнопку для отмены пустого экрана. Для временного включения пустого экрана нажмите кнопку **BLANK** на пульте ДУ. Не заслоняйте объектив работающего проектора какими-либо предметами. Это может привести к перегреву и деформации объектива, а также к пожару.

Выбор пустого изображения

- 1 Нажмите кнопку **SETTINGS**.
- 2 Нажмите кнопку \wedge , \vee , $<$ или $>$, чтобы выбрать **РЕЖИМ 2**, затем нажмите кнопку **OK** \odot .
- 3 Нажмите кнопки \wedge , \vee , чтобы выбрать **Пустое изображение**, затем нажмите кнопку **OK** \odot .
- 4 Нажмите кнопку \wedge или \vee для перехода к нужной настройке или опции, затем нажмите кнопку **OK** \odot .

Использование меню быстрого доступа

Можно легко настроить часто используемые меню.

1 Нажмите кнопку Q.MENU.

2 Нажмите кнопку < или >, чтобы выбрать меню, затем нажмите кнопку OK .

Меню	Описание
Формат экрана	Изменение размера изображения.
Режим проецирования	Переворот проецируемого изображения по вертикали или по горизонтали.
Режим экрана	Изменение режима экрана.
Режим звука	Установка режима звука.
Таймер сна	Настройка выключения проектора в определенное время.
Clear Voice II	Повышение ясности и четкости речи при использовании проектора.
Экономия энергии	Снижение энергопотребления с помощью настройки пиковой яркости экрана. (Если на экране отображается сообщение о низком заряде батареи, режим энергосбережения будет переключен в максимальный режим и отключен)
USB-устройство	Безопасное извлечение устройства, подключенного по USB. (Данное меню выводится на экран только при подключении USB-устройства.)

3 Нажмите кнопку \wedge или \vee для прокрутки следующих меню.

РАЗВЛЕЧЕНИЯ

Использование SCREEN SHARE

- 1** Установите внешний входной сигнал проектора на **SCREEN SHARE**.
- 2** Включите соответствующую функцию SCREEN SHARE на устройстве, которое необходимо подключить.
- 3** Подключите проектор, выбрав его из списка поиска на устройстве, которое необходимо подключить. (При подключении проектора к ноутбук введите PIN-код, который будет отображаться на вашем экране. Запрос на ввод PIN-кода будет отображаться только при первом подключении.)
- 4** Если запрос будет принят требуемым устройством, функция SCREEN SHARE будет запущена.



ВНИМАНИЕ!

- Windows 7 / 8 / 8.1 / 10 совместимы с функцией SCREEN SHARE. Однако другие версии Windows и некоторых других операционных систем могут быть несовместимы с функцией SCREEN SHARE.
- Совместимость версий Ice Cream Sandwich, Jellybean, KitKat и Lollipop и Marshmallow устройств LG Android гарантируется.
- При подключении с помощью SCREEN SHARE поместите устройство вблизи проектора.
- Время отклика и качество изображения может варьироваться в зависимости от условий использования.
- Для получения дополнительных сведений об устройстве, которое необходимо подключить, обратитесь к руководству пользователя этого устройства.
- Могут возникнуть сложности с повторным подключением по беспроводной сети некоторых ноутбуков с ОС Windows 8.1 при инициализации информации об устройстве. В этом случае рекомендуется удалить зарегистрированное устройство и выполнить повторное подключение.

Настройка Bluetooth на проекторе

Этот параметр используется для вывода звука проектора через аудиоустройство Bluetooth.

- Нажмите кнопку **SETTINGS** на пульте дистанционного управления и установите **Bluetooth** в значение **Вкл.** в меню **БЕСПРОВОДНОЙ РЕЖИМ**.



ПРИМЕЧАНИЕ

- Устройства, которые можно подключить: LG BTS1, LG HBS-700, LG HBS-730, LG HBS-800 (модели, доступные для приобретения, могут отличаться в зависимости от региона.)
- Устройства других производителей могут быть не совместимы.
- Для регулировки уровня громкости подключенного устройства можно воспользоваться пультом ДУ.
- При ошибке беспроводного подключения устройства убедитесь, что устройство подключено к источнику питания и аудиоустройство Bluetooth исправно.
- Если для устройство **Bluetooth** включено, проектор при включении будет автоматически подключаться к последнему подключенному устройству Bluetooth. (Убедитесь, что последнее подключенное устройство Bluetooth также включено.)
- Этот проектор не поддерживает функцию синхронизации звука телевизора LG. Для использования устройств, поддерживающих функцию синхронизации звука телевизора LG, используйте основной режим Bluetooth вместо режима LG TV.
- Функция Bluetooth предназначена для подключения продукта к динамикам Bluetooth или гарнитуре Bluetooth. Подключить продукт к мобильному телефону с помощью функции Bluetooth невозможно.

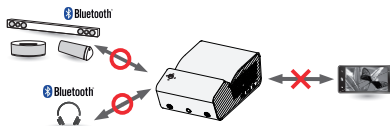

Поиск и подключение к устройствам Bluetooth

Для поиска и подключения аудиоустройств Bluetooth, расположенных возле проектора, перейдите в **SETTINGS** → **БЕСПРОВОДНОЙ РЕЖИМ** → **Поиск устройства**. (Если имя устройства превышает 20 символов, будут отображены только первые 20 символов.)

1 Установите устройство Bluetooth в режим подключения и затем выберите **Поиск устройства**.

- Чтобы просмотреть список найденных устройств, выберите **Остановить поиск**.
- Если устройство не обнаружено, убедитесь, что устройство включено и находится в режиме сопряжения.
- Время, необходимое для поиска устройств, может различаться в зависимости от уровня сигнала и количества устройств.

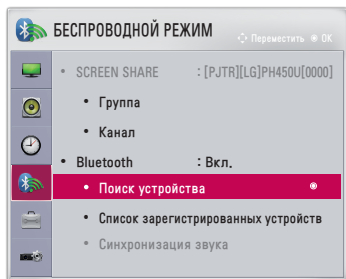

2 По завершении поиска вы можете выбрать устройство Bluetooth и выполнить подключение.

- Вы можете остановить процесс подключения, выбрав **Остановить поиск**.
- Время, необходимое для подключения к устройству, может отличаться в зависимости от уровня сигнала и количества устройств.

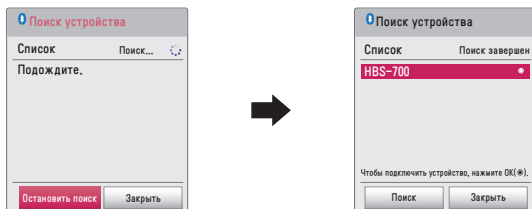

3 Когда устройство Bluetooth будет подключено, вы будете слышать звук с проектора через подключенное устройство.

- Подключенное устройство Bluetooth будет автоматически добавлено в **Список зарегистрированных устройств**. После регистрации устройства Bluetooth можно подключать, не выполняя поиск, а просто выбирая их из меню **Список зарегистрированных устройств**.
- Подключенные устройства можно отключить, перейдя в **SETTINGS** → **БЕСПРОВОДНОЙ РЕЖИМ** → **Список зарегистрированных устройств**.

Подключение, отключение или удаление устройств Bluetooth из меню Список зарегистрированных устройств

Перейдите в **SETTINGS** → **БЕСПРОВОДНОЙ РЕЖИМ** → **Список зарегистрированных устройств**. Устройства Bluetooth будут отображаться в порядке, в котором они были подключены. Устройства можно подключить, просто выбрав их из списка, не выполняя поиск снова.

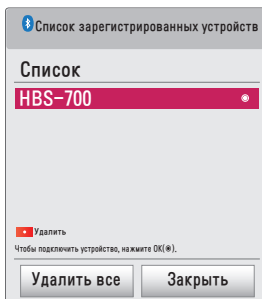

Подключение

Выберите устройство Bluetooth, которое необходимо подключить, из меню **Список зарегистрированных устройств**.

- В зависимости от типа зарегистрированное устройство Bluetooth попытается выполнить автоматическое подключение. (См. руководство по эксплуатации устройства Bluetooth.)
- Вы можете остановить процесс подключения, выбрав **Остановить**.
- Время, необходимое для подключения к устройству, может отличаться в зависимости от уровня сигнала и количества устройств.

Отключение

Для отключения устройства выберите **Отключить**.

- Вы можете отключить только те устройства, которые есть в меню **Список зарегистрированных устройств**.

Удаление

Для удаления любых зарегистрированных устройств выберите **Удалить отмеченные** или **Удалить все**.

- **Удалить отмеченные**: для удаления выбранного устройства нажмите красную кнопку в меню **Список зарегистрированных устройств**.
- **Удалить все**: для удаления всех зарегистрированных устройств выберите **Удалить все** в меню **Список зарегистрированных устройств**.

Настройка синхронизации звука

Если устройство Bluetooth подключено, перейдите в меню **SETTINGS** → **БЕСПРОВОДНОЙ РЕЖИМ** → **Синхронизация звука** для настройки синхронизации между видео и звуком беспроводной гарнитуры Bluetooth.

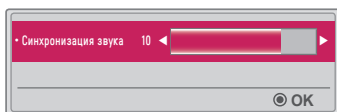

- Эта функция доступна только при подключенном устройстве Bluetooth.
- Синхронизация звука может отличаться в зависимости от производителя.
- При воспроизведении видео с подключенного USB-накопителя **Синхронизация звука** можно также регулировать с помощью меню **Настроить параметры звука**.

МУЛЬТИМЕДИА

Перед началом использования

Подключение USB-устройства

Подключите USB-устройство (внешний жесткий диск, USB-накопитель) к разьему USB на проекторе для удобного просмотра на проекторе содержимого, хранящегося на USB-устройстве. Данные на USB-устройстве невозможно добавлять или удалять. Подключите USB-накопитель, как показано ниже.



Отключение USB-устройства

- 1 Нажмите кнопку Q.MENU.
- 2 Нажмите кнопку < или >, чтобы выбрать пункт **USB-устройство**, затем нажмите кнопку **OK**.
- 3 Выберите USB-устройство, которое необходимо отключить. Дождитесь подтверждения, что USB-устройство остановлено, и только после этого извлеките его.



ПРИМЕЧАНИЕ

- Превременное извлечение может привести к возникновению ошибки в работе проектора или самого USB-устройства хранения данных.
- После того как USB-устройство хранения данных было выбрано для извлечения, информация с него больше не может быть прочитана. Отсоедините USB-устройство хранения данных и выполните его подключение повторно.

Советы по использованию USB-устройств

- Если USB-устройство хранения данных оснащено программой автоидентификации или использует свой собственный драйвер, оно может не работать.
- Некоторые USB-устройства хранения данных могут не работать или работать некорректно.
- При использовании удлинителя USB-кабеля устройство USB может быть не распознано или может работать некорректно.
- Используйте только USB-устройства хранения данных, отформатированные в файловой системе Windows FAT32 или NTFS.
- При использовании внешних жестких дисков USB рекомендовано пользоваться устройствами с напряжением не более 5 В и силой тока не более 500 мА.
- Рекомендуется использовать жесткий диск с собственным источником питанием. (При недостаточной мощности питания USB-устройство хранения данных может быть обнаружено некорректно.) Обратите внимание, что USB-концентратор не поддерживается.
- Рекомендуется использовать флэш-накопители USB объемом не более 32 ГБ и жесткие диски USB объемом не более 2 ТБ.
- Если жесткий диск USB с функцией энергосбережения работает с ошибками, выключите и снова включите питание. Дополнительную информацию см. в руководстве пользователя жесткого диска USB.
- Данные на USB-устройствах хранения данных могут быть повреждены. Сохраняйте резервные копии важных файлов на других носителях. Ответственность за сохранность данных лежит на пользователе. Производитель не несет ответственности за потерянную информацию.

Использование мультимедиа

1 Нажмите кнопку **SETTINGS** на пульте ДУ.

2 Выберите **МУЛЬТИМЕДИА**.

Выберите нужный файл из списка. Запустите просмотр выбранного файла. Настройте параметры, связанные с воспроизведением, с помощью выбора параметров во время воспроизведения с диска.

Поддерживаемые форматы мультимедиа

- Максимальная скорость передачи данных: 20 Мбит/с (мегабит в секунду)
- Поддерживаемые форматы внешних субтитров: *.smi, *.srt, *.sub (MicroDVD, SubViewer 1.0/2.0), *.ass, *.ssa, *.txt (TMPlayer), *.psb (PowerDivX)
- Поддерживаемые форматы внутренних субтитров: SRT/ASS/SSA (поддержка внутренних субтитров с DivX6)

Поддерживаемый видеокодек

Максимум: 1920 x 1080 при 30p (только Motion JPEG 640 x 480 при 30p)

Расширение	Кодеки	
.asf .wmv	Видео	Профили: VC-1 Advanced, VC-1 Simple и Main
	Звук	Стандарт WMA, WMA 9 Professional
.divx .avi	Видео	DivX3.11, DivX4, DivX5, DivX6, XVID, H.264/AVC
	Звук	MPEG-1 Layer I, II, MPEG-1 Layer III (MP3), Dolby Digital
.mp4 .m4v .mov	Видео	H.264/AVC, MPEG-4 Part 2
	Звук	AAC
.mkv	Видео	H.264/AVC
	Звук	HE-AAC, Dolby Digital
.ts .trp .tp .mts .m2ts	Видео	H.264/AVC, MPEG-2, VC-1
	Звук	MPEG-1 Layer I, II, MPEG-1 Layer III (MP3), Dolby Digital, Dolby Digital Plus, AAC
.vob	Видео	MPEG-1, MPEG-2
	Звук	Dolby Digital, MPEG-1 Layer I, II, DVD-LPCM
.mpg .mpeg	Видео	MPEG-1
	Звук	MPEG-1 Layer I, II

Аудиофайлы

Тип файла	Элемент	Сведения
MP3	Скорость передачи	От 32 Кбит/с до 320 Кбит/с
	Частота дискретизации	От 32 кГц до 48 кГц
AC3	Скорость передачи	От 32 Кбит/с до 640 Кбит/с
	Частота дискретизации	32 кГц, 44,1 кГц, 48 кГц
MPEG	Скорость передачи	От 32 Кбит/с до 448 Кбит/с
	Частота дискретизации	От 32 кГц до 48 кГц
AAC, HEAAC	Скорость передачи	От 24 Кбит/с до 3844 Кбит/с
	Частота дискретизации	От 8 кГц до 96 кГц
CDDA	Скорость передачи	1,44 Кбит/с
	Частота дискретизации	44,1 кГц
LPCM	Скорость передачи	От 1,41 Мбит/с до 9,6 Мбит/с
	Частота дискретизации	Многоканальный: 44,1 кГц, 88,2 кГц / 48 кГц, 96 кГц Сtereo: 176,4 кГц, 192 кГц

Поддерживаемые файлы изображений

Тип файла	Элемент	Сведения
2D (jpeg, jpg, jpe), 3D (jps)	Поддерживаемый тип файла	SOF0: линия развертки, SOF1: последовательное расширение, SOF2: прогрессивная развертка
	Размер картинки	Минимум: 64 x 64 Максимум: Нормальный тип: 15360 (Ш) x 8640 (В) Прогрессивный тип: 1920 (Ш) x 1440 (В)
3D (mpo)	Поддерживаемый тип файла	MPO
	Размер картинки	Формат 4:3: 3648 x 2736, 2592 x 1944, 2048 x 1536 Формат 3:2: 3648 x 2432
BMP	Размер картинки	Минимум: 64 x 64 Максимум: 9600 (Ш) x 6400 (В)
PNG	Поддерживаемый тип файла	Чересстрочный, построчный
	Размер картинки	Минимум: 64 x 64 Максимум: Чересстрочный: 1200 (Ш) x 800 (В) Построчный: 9600 (Ш) x 6400 (В)

* Изображения в формате BMP и PNG могут отображаться медленнее изображений в формате JPEG.

Просмотр видеозаписей

С помощью меню **Видео** можно просматривать видеозаписи, хранящиеся на подключенном USB-устройстве. Управление воспроизведением и установка параметров при просмотре видео.

Советы по воспроизведению видеофайлов

- Некоторые субтитры, созданные пользователями, могут отображаться некорректно.
- Видеофайлы и файлы субтитров должны находиться в одной папке. Для корректного отображения субтитров имена видеофайлов и субтитров должны быть одинаковыми.
- Не поддерживаются потоки с GMC (Global Motion Compensation) или Qpel (Quarterpel Motion Estimation).
- Поддерживается только профиль H.264/AVC уровня 4.1 и ниже.
- Не поддерживается воспроизведение видеофайлов объемом более 50 ГБ. Максимально допустимый размер файла зависит от среды кодирования.
- Аудиокодек технологии DTS не поддерживается.

Обзор меню "Видео"

Воспроизведите видеофайл, хранящийся на подключенном устройстве.

- 1 Подключите устройство хранения USB.
- 2 Нажмите кнопку **USB/MY MEDIA**.
- 3 Нажмите кнопку **<** или **>**, чтобы выбрать пункт **Видео**, затем нажмите кнопку **OK**.
- 4 Нажмите кнопку **^**, **v**, **<** или **>** для выбора необходимого файла и нажмите кнопку **OK**.

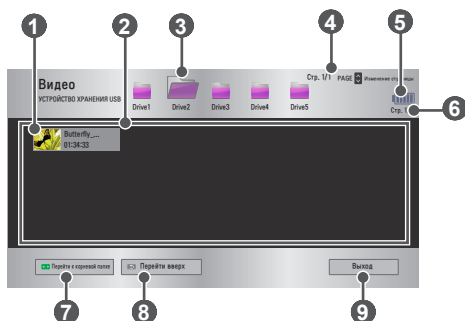

Номер	Описание	
1	Миниатюры	
	Неправильный файл	
	Файл не поддерживается	
2	Список файлов	
3	Перемещение в папку предыдущего уровня.	
4	Текущая страница/всего страниц с папками	
5	Отображение оставшегося заряда аккумулятора.	
6	Текущая страница/всего страниц с файлами	

Номер	Описание
7	Перемещение в папку верхнего уровня.
8	Перемещение в папку предыдущего уровня.
9	Выход из меню "Видео".

5 Для управления воспроизведением используются следующие кнопки.



Элемент	Описание
	Отображение текущего места воспроизведения. Используйте кнопки < и > для перемещения вперед или назад.
	Остановка воспроизведения и возврат к меню "Видео".
	Возврат к обычному воспроизведению.
	Приостановка медиаплеера. Если в течение 10 минут после приостановки воспроизведения на пульте ДУ не будет нажата ни одна кнопка, воспроизведение будет снова запущено.
	Замедленное воспроизведение.
	При нажатии этой кнопки скорость воспроизведения изменяется: x2, x4, x8, x16, x32
	Снижение энергопотребления с помощью настройки пиковой яркости экрана. (Если на экране отображается сообщение о низком заряде батареи, режим энергосбережения будет переключен в максимальный режим и отключен)
	Переключение на экран 3D.
Опции	Появится всплывающее окно.
Скрыть	Скрытие панели воспроизведения. Для отображения нажмите кнопку ОК.
Выход	Возврат к экрану "Видео".

Опции меню "Видео"

- 1 Нажмите кнопку Q.MENU.
- 2 Используйте кнопку \wedge или \vee для перехода к необходимой опции и нажмите кнопку OK \odot .
- 3 Используйте кнопки \wedge , \vee , $<$ или $>$ для настройки каждого элемента.

Параметры воспроизведения видео.

Элемент	Описание
Размер картинки	Выбор размера экрана воспроизведения. <ul style="list-style-type: none"> • Полный: Файлы воспроизводятся в полноэкранном режиме в соответствии с форматом экрана видео. • Оригинальный: Видео воспроизводится в исходном размере.
Язык аудио	Позволяет выбрать нужный язык для файла, содержащего несколько аудиотреков. Эта опция недоступна, если файл содержит только один аудиотрек.
Язык субтитров	Субтитры можно включить или выключить. <ul style="list-style-type: none"> • Язык: Можно выбрать один из доступных языков. • Кодовая страница: Можно выбрать набор символов, которые будут использоваться для субтитров. По умолчанию субтитры отображаются на языке, настроенном в меню РЕЖИМ 1 \rightarrow Язык(Language). <ul style="list-style-type: none"> – Синхронизация: Если видео и субтитры не синхронизированы, их скорость можно подстроить с шагом 0,5 секунды. – Расположение: Изменение положения субтитров. – Размер: Изменение размера шрифта субтитров.
Повторить	Установка для функции повтора значения Вкл. или Выкл. . Если функция отключена, а имя следующего файла похоже на имя предыдущего, они могут быть воспроизведены последовательно.

Параметры изображения.

Изменение параметров видео. (См. *Параметры меню ЭКРАН* на стр. 77).

Настроить параметры звука.

Изменение параметров аудио. (См. *Параметры меню ЗВУК* на стр. 83).

BLUETOOTH

Изменение параметров Bluetooth. (См. *Настройка Bluetooth на проекторе* на стр. 40).

Настройка 3D видео

Настройка 3D видео или 2D видео.

Установки 3D

Настройка параметров 3D. (См. Настройки меню РЕЖИМ 1 на стр. 88).

Регистрация кода DivX

Проверка кода регистрации DivX для повторного воспроизведения защищенных видеофайлов DivX. Зарегистрируйтесь на <http://vod.divx.com>

Используйте код регистрации, чтобы брать напрокат или приобретать фильмы на веб-сайте www.divx.com/vod.

1 В меню настроек перейдите к разделу **РЕЖИМ 1** и нажмите **DivX(R) VOD**.

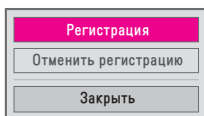

2 Нажмите кнопку \wedge или \vee для перехода к пункту **Регистрация** и нажмите кнопку **OK** \odot .

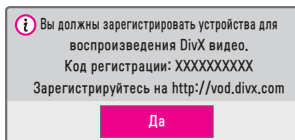

3 Проверьте **Код регистрации DivX**.



ПРИМЕЧАНИЕ

- Файлы DivX, приобретенные / взятые напрокат с использованием регистрационного кода другого устройства, не воспроизводятся. Используйте только код регистрации DivX, выданный именно для данного устройства.
- Конвертированные файлы, не отвечающие стандарту кодека DivX, могут не воспроизводиться или воспроизводиться с искаженным звуковым сопровождением.

Отмена регистрации кода DivX

Используйте код отмены регистрации DivX для отключения функции DivX DRM.

- 1 В меню настроек перейдите к разделу **РЕЖИМ 1** и нажмите **DivX(R) VOD**.
- 2 Нажмите кнопку \wedge или \vee для перехода к пункту **Отменить регистрацию** и нажмите кнопку **OK**.

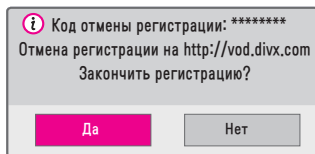
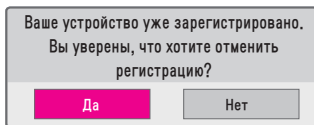
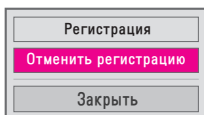

- 3 Выберите **Да**.



ПРИМЕЧАНИЕ

- Что такое функция DRM [Digital Rights Management/Управление цифровыми правами]? Технологии и службы DRM защищают интересы и права владельцев авторских прав, предотвращая незаконное использование цифрового содержимого. Файлы можно воспроизводить после подтверждения лицензии через Интернет или другими способами.

Просмотр фотографий

Можно просматривать фотографии, хранящиеся на подключенном устройстве.

Поддерживаемые форматы изображений

ФОТО (*.JPEG)

Линия развертки: от 64 (ширина) x 64 (высота) пикселей до 15360 (ширина) x 8640 (высота) пикселей

Прогрессивная развертка: от 64 (ширина) x 64 (высота) пикселей до 1920 (ширина) x 1440 (высота) пикселей

- Неподдерживаемые файлы отображаются в виде значков.
- Если файлы повреждены, или их воспроизведение не поддерживается, отобразится сообщение об ошибке.
- Поврежденные файлы могут отображаться неправильно.
- Для показа изображений с высоким разрешением в полноэкранном режиме может потребоваться время.

Обзор меню "Фото"

- 1 Подключите устройство хранения USB.
- 2 Нажмите кнопку **USB/MY MEDIA**.
- 3 Нажмите кнопку **<** или **>**, чтобы выбрать параметр **Фото**, затем нажмите кнопку **OK**.
- 4 Нажмите кнопку **^**, **v**, **<** или **>** для выбора необходимого файла и нажмите кнопку **OK**.

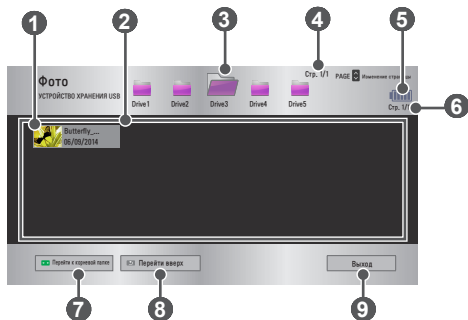

Номер	Описание	
1	Миниатюры	
	Неправильный файл	
	Файл не поддерживается	
2	Список файлов	
3	Перемещение в папку предыдущего уровня.	
4	Текущая страница/всего страниц с папками	
5	Отображение оставшегося заряда аккумулятора.	
6	Текущая страница/всего страниц с файлами	
7	Перемещение в папку верхнего уровня.	
8	Перемещение в папку предыдущего уровня.	
9	Выход из меню "Фото".	

5 Для управления воспроизведением используются следующие кнопки.



Элемент	Описание
	Выбор предыдущей или следующей фотографии.
Слайд-шоу	В режиме слайд-шоу отображаются все фотографии. <ul style="list-style-type: none"> Установите Скорость слайд-шоу в меню Опции → Параметры просмотра фотографий..
BGM	Прослушивание музыки при просмотре фотографий во весь экран. <ul style="list-style-type: none"> Установите BGM в меню Опции → Параметры просмотра фотографий..
	Поворот фотографий. <ul style="list-style-type: none"> Поворот фотографии на 90°, 180°, 270°, 360° по часовой стрелке. Фотографии нельзя повернуть, если их ширина больше поддерживаемого разрешения по высоте.
	Просмотр фотографии в полном или оригинальном режиме. Нажмите синюю кнопку, чтобы увеличить изображение.
	Снижение энергопотребления с помощью настройки пиковой яркости экрана. (Если на экране отображается сообщение о низком заряде батареи, режим энергосбережения будет переключен в максимальный режим и отключен)
	Переключение на экран 3D.
Опции	Появится всплывающее окно.
Скрыть	Скрытие меню в полноэкранном режиме. <ul style="list-style-type: none"> Для отображения меню нажмите кнопку OK на пульте ДУ.
Выход	Выход из режима просмотра фотографий во весь экран.

Опции меню "Фото".

- 1** Нажмите кнопку Q.MENU.
- 2** Используйте кнопку \wedge или \vee для перехода к необходимой опции и нажмите кнопку OK \odot .
- 3** Используйте кнопки \wedge , \vee , $<$ или $>$ для настройки каждого элемента.

Параметры просмотра фотографий.

Элемент	Описание
Скорость слайд-шоу	Выбор скорости воспроизведения слайд-шоу.
BGM	Выбор папки для фоновой музыки. <ul style="list-style-type: none"> • Во время воспроизведения фоновой музыки изменение папки недоступно. • Для фоновой музыки можно выбрать папку только с этого устройства. <ul style="list-style-type: none"> – Повторить: повторное воспроизведение. – В случайном порядке: воспроизведение в случайном порядке.

Параметры изображения.

Изменение параметров видео. (См. *Параметры меню ЭКРАН* на стр. 77).

Настроить параметры звука.

Изменение параметров аудио. (См. *Параметры меню ЗВУК* на стр. 83).

BLUETOOTH

Изменение параметров Bluetooth. (См. *Настройка Bluetooth на проекторе* на стр. 40).

Настройка 3D видео

Настройка изображения 3D или 2D.

Установки 3D

Настройка параметров 3D. (См. *Настройки меню РЕЖИМ 1* на стр. 88).

Воспроизведение музыки

Можно воспроизводить аудиофайлы, хранящиеся на подключенном устройстве.

Поддерживаемые аудиофайлы

*.MP3



Скорость передачи данных 32–320 Кбит/с

- Частота дискретизации MPEG1 Layer3: 32 кГц, 44,1 кГц, 48 кГц
- Частота дискретизации MPEG2 Layer3: 16 кГц, 22,05 кГц, 24 кГц

Обзор меню "Музыка"

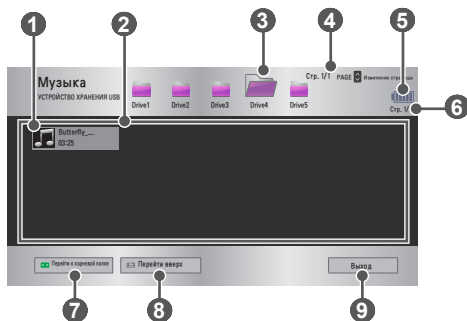





- 1 Подключите устройство хранения USB.
- 2 Нажмите кнопку **USB/MY MEDIA**.
- 3 Нажмите кнопку **<** или **>**, чтобы выбрать параметр **Музыка**, затем нажмите кнопку **OK**.
- 4 Нажмите кнопку **^**, **v**, **<** или **>** для выбора необходимого файла и нажмите кнопку **OK**.

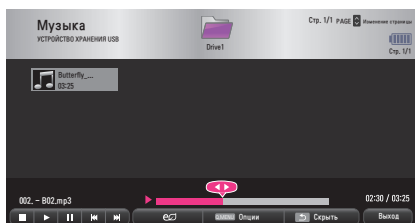

Номер	Описание	
1	Миниатюры	
	Неправильный файл	
	Файл не поддерживается	
2	Список файлов	
3	Перемещение в папку предыдущего уровня.	
4	Текущая страница/всего страниц с папками	
5	Отображение оставшегося заряда аккумулятора.	
6	Текущая страница/всего страниц с файлами	
7	Перемещение в папку верхнего уровня.	
8	Перемещение в папку предыдущего уровня.	
9	Выход из меню "Музыка".	

- 5 Для управления воспроизведением используются следующие кнопки.



Элемент	Описание
	Изменение места воспроизведения.
	Остановка воспроизведения.
	Возврат к обычному воспроизведению.
	Приостановка медиаплеера.
	Воспроизведение предыдущего/следующего файла.
	Снижение энергопотребления с помощью настройки пиковой яркости экрана. (Если на экране отображается сообщение о низком заряде батареи, режим энергосбережения будет переключен в максимальный режим и отключен)
Опции	Настройка опций меню "Музыка".
Скрыть	Скрытие панели воспроизведения. <ul style="list-style-type: none"> Для отображения панели воспроизведения нажмите кнопку ОК .
Выход	Возврат к экрану меню "Музыка".

Опции меню "Музыка"

- 1 Нажмите кнопку Q.MENU.
- 2 Используйте кнопку \wedge или \vee для перехода к необходимой опции и нажмите кнопку OK \odot .
- 3 Используйте кнопки \wedge , \vee , $<$ или $>$ для настройки каждого элемента.

Параметры воспроизведения музыки.

Элемент	Описание
Повторить	Повторное воспроизведение.
В случайном порядке	Воспроизведение в случайном порядке.

Настроить параметры звука.

Изменение параметров аудио. (См. Параметры меню ЗВУК на стр. 83).

BLUETOOTH

Изменение параметров Bluetooth. (См. Настройка Bluetooth на проекторе на стр. 40).

Просмотр файлов

Можно просматривать файлы документов, хранящиеся на подключенном устройстве.

Поддерживаемые форматы файлов

XLS, XLSX, DOC, DOCX, PPT, PPTX, TXT, PDF, HWP

Microsoft Office версии 97/2000/2002/2003/2007

Adobe PDF версии 1.0/1.1/1.2/1.3/1.4

Hangul версии 97/2000/2002/2005/2007

- Программа просмотра файлов преобразовывает документ, поэтому он может выглядеть не так, как при просмотре на ПК.
- Для документов, в которых есть изображения, разрешение может казаться более низким во время процесса преобразования.
- Если объем документа большой или документ содержит много страниц, загрузка документа может занять больше времени.
- Неподдерживаемые шрифты могут быть заменены на другие.
- Функция просмотра файлов может не работать для документов Office, которые содержат много изображений высокого разрешения. В этом случае уменьшите размер изображения, сохраните файл изображения на устройстве хранения USB и снова запустите просмотр файлов, либо подключите компьютер к проектору и откройте файл на компьютере.

Обзор меню "Список файлов"

- 1 Подключите устройство хранения USB.
- 2 Нажмите кнопку **USB/MY MEDIA**.
- 3 Нажмите кнопку **<** или **>**, чтобы выбрать параметр **Список файлов**, затем нажмите кнопку **OK**.
- 4 Нажмите кнопку **^**, **v**, **<** или **>** для выбора необходимого файла и нажмите кнопку **OK**.

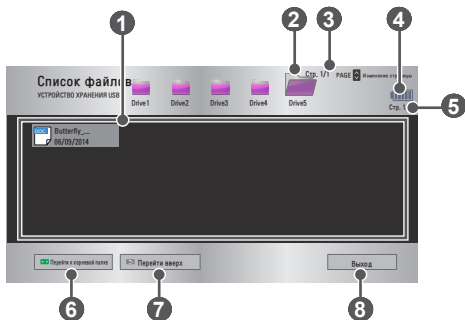

Номер	Описание
1	Список файлов
2	Перемещение в папку предыдущего уровня.
3	Текущая страница/всего страниц с папками
4	Отображение оставшегося заряда аккумулятора.
5	Текущая страница/всего страниц с файлами
6	Перемещение в папку верхнего уровня.
7	Перемещение в папку предыдущего уровня.
8	Выход из меню "Список файлов".

5 Для управления воспроизведением используются следующие кнопки.

- Щелкните **Перейти на страницу**, появится всплывающее окно для выбора номера страницы. Введите номер страницы для перехода к нужной странице.
- Нажмите кнопку **VOL** \wedge , \vee для увеличения или уменьшения изображения.

Нажмите **OK** \odot и используйте кнопки **Вверх/Вниз/Влево/Вправо** для выбора пункта **Перейти на страницу** или **Увеличение**.



Элемент	Описание
Перейти на страницу	Переход на необходимую страницу. Используйте кнопки вверх/вниз/влево/вправо для выбора страницы, затем нажмите кнопку OK \odot .
Увеличение	Увеличение или уменьшение документа.
Опции	Настройка параметров просмотра файлов.
Скрыть	Скрытие меню. <ul style="list-style-type: none"> • Для отображения нажмите кнопку OK \odot.
Выход	Возврат к экрану просмотра файлов.

Опции меню "Список файлов"

- 1 Нажмите кнопку Q.MENU.
- 2 Используйте кнопки \wedge , \vee , \lt или \gt для настройки каждого элемента.

Установить опцию FileViewer

Элемент	Описание	
Загрузка одной страницы	Вкл.	Загрузка и отображение по одной странице. Начальное время загрузки незначительно, однако показ страниц с большим объемом содержимого может занимать время.
	Выкл.	Загрузка всех страниц файла в память перед их показом. Начальное время загрузки велико, однако после окончания загрузки возможен быстрый переход со страницы на страницу. В файле большого размера могут загрузиться не все страницы.
Качество изображения	Можно настроить качество изображения, содержащегося в документе. Для настройки качества изображения доступны три параметра: Выс., Средн. и Низк. Повышение качества изображения приводит к уменьшению времени отображения.	
Выравнивание документа	Выберите первичный метод выравнивания документа.	

Поскольку для параметров просмотра файлов установлены значения по умолчанию, закройте открытый документ, чтобы применить к нему изменения (при их наличии).

ФУНКЦИИ 3D

Технология 3D использует различные кадры для каждого глаза, обеспечивая видеоизображение с большей глубиной.

При просмотре 3D-видео

ПРЕДУПРЕЖДЕНИЕ!

- Длительный просмотр видео или фотографий в режиме 3D на слишком близком расстоянии может стать причиной ухудшения зрения.
- Длительный просмотр изображений или компьютерных игр на экране проектора в 3D-очках может стать причиной головной боли или усталости глаз.
- Людям с хроническими заболеваниями (эпилепсия, сердечно-сосудистые заболевания, в том числе связанные с изменением артериального давления и т.д.), беременным женщинам и людям, испытывающим частые головокружения, рекомендуется воздержаться от просмотра 3D-видео.
- Людям со стереослепотой или проблемами с бинокулярным зрением следует также воздержаться от просмотра 3D-видео. Это может стать причиной двоения изображения или дискомфорта.
- У людей с косоглазием, ослабленным зрением или астигматизмом могут наблюдаться сложности с восприятием стереоскопической глубины изображения, а также быстрая утомляемость из-за двоения изображения и т.д. Людям с вышеперечисленными симптомами рекомендуется делать более частые перерывы во время просмотра.
- Поскольку 3D-изображения имеют очень большое сходство с реальностью, они могут стать причиной сильного перевозбуждения у некоторых зрителей.
- Не смотрите 3D-видео рядом с хрупкими и неустойчивыми предметами.
- Будьте осторожны, не пораньте себя, так как вы можете пытаться подсознательно уклоняться от реалистичных 3D-изображений.

- **Предупреждение о припадках в результате фотосенсибилизации.**
 - У некоторых пользователей под воздействием определенных факторов, таких как мерцающий свет или изображение на экране или в видеоигре, могут возникнуть приступы эпилепсии или другие болезненные симптомы. Если у вас или у членов вашей семьи были замечены приступы эпилепсии или приступы какого-либо рода, проконсультируйтесь с врачом перед просмотром 3D-изображений.
При появлении любого из следующих симптомов во время просмотра 3D-видео немедленно прекратите просмотр 3D-видео и отдохните.
 - Головокружение, проблемы зрительного восприятия, непроизвольное подергивание глаз или мышц лица, непроизвольные движения, конвульсии, потеря сознания, замешательство, потеря ощущения направления или тошнота. Если симптомы не проходят, обратитесь к врачу.
- Вы можете уменьшить риск припадка в результате фотосенсибилизации с помощью следующих действий:
 - Во время просмотра отдыхайте в течение 5-15 минут раз в 1 час.
 - Если вы видите неодинаково левым и правым глазом, исправьте разницу перед просмотром видео в формате 3D.
 - Убедитесь, что экран для просмотра видео в формате 3D находится прямо перед вами на уровне глаз.
 - Прекратите просмотр, если почувствуете головную боль, усталость или головокружение.
 - Не просматривайте 3D-изображения в течение длительного времени, если вы устали или нездоровы.

**ВНИМАНИЕ!**

- Особую осторожность следует проявлять, когда 3D-видео смотрят дети.

При просмотре 3D-видео

- Оградите детей в возрасте до 5 лет от просмотра 3D-видео. Это может негативно сказаться на развитии зрения.
- У детей до 10 лет еще не полностью развито зрение, в результате чего ребенок чаще предпринимает попытки потрогать экран. Рекомендуется просмотр под присмотром взрослых.
- Поскольку расстояние между глазами у детей меньше, чем у взрослых, дети, как правило, замечают большую разницу между изображениями, которые они видят каждым глазом. В связи с этим, даже при просмотре одного и того же 3D-видео, дети будут ощущать большую стереоскопическую глубину по сравнению с взрослыми.
- У подростков в возрасте до 19 лет может возникать повышенная реакция на мерцающее изображение 3D. При быстрой утомляемости длительный просмотр не рекомендуется.

- Пожилые пользователи могут ощущать меньшую стереоскопическую глубину по сравнению с более молодыми пользователями. Избегайте просмотра видео с меньшего, чем рекомендованное, расстояния.
- Просматривайте 3D-изображения под оптимальным углом и с оптимального расстояния.
- Если расстояние или угол являются слишком большими, просмотр 3D-изображений может быть невозможен. Нельзя просматривать 3D-изображения лежа.
- После включения проектора во время его инициализации можно видеть наложение левого и правого изображений. Оптимизация может занять некоторое время.
- Может потребоваться некоторое время для нормализации 3D-изображения, если отвести взгляд от 3D-изображения, а затем вернуться к нему.
- При просмотре 3D-изображений под флуоресцентной лампой с длиной волны 3 (от 50 Гц до 60 Гц) или рядом с окнами изображение может мерцать. В этом случае рекомендуется приглушить источники света и закрыть окно занавеской.
- Необходимо использовать 3D-очки типа DLP-LINK (DLP Ready).
- При наличии препятствия между 3D-очками и проектором 3D-видео может не отображаться должным образом.
- Установите 3D-проектор максимально далеко от других устройств.
- Если будет принят новый стандарт передачи 3D, не поддерживаемый данным проектором, вам может потребоваться дополнительное устройство для просмотра, например цифровая приставка.

При использовании 3D-очков соблюдайте следующие инструкции.

- Не используйте 3D-очки вместо очков для коррекции зрения, солнечных очков или защитных очков.
 - Неправильное использование может привести к травме.
- Не храните 3D-очки в местах с повышенной или пониженной температурой окружающей среды. Это может привести к их деформации. Не используйте деформированные очки.
- Не роняйте 3D-очки и не допускайте контакта очков с другими предметами.
 - Это может привести к повреждению изделия.
- Линзы 3D-очков не отличаются устойчивостью к появлению царапин. Используйте мягкую чистую ткань для очистки очков.
- Посторонние частицы на ткани могут вызвать появление царапин.
- Не царапайте линзы 3D-очков острыми предметами и не протирайте их какими-либо химическими растворами. При появлении царапин на линзах 3D-изображение может быть искажено.

Требования для просмотра 3D-изображений

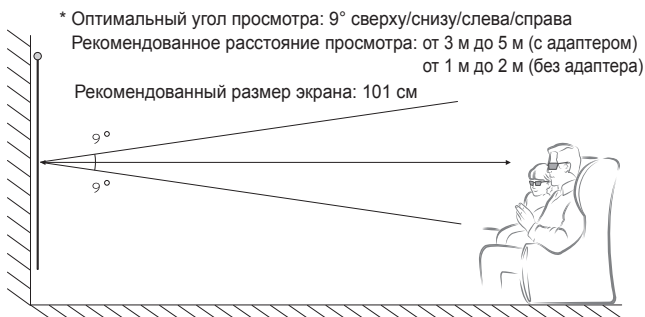

* Просматривать 3D-видео следует только в темных помещениях.



ПРИМЕЧАНИЕ

- На сопряжение с очками DLP-LINK влияет сила света, отражаемого от экрана. Поэтому сопряжение с очками DLP-LINK может выполняться со сбоями при недостаточно ярком свете, отражаемом от экрана, например при ярком окружающем освещении, большом экране или использовании максимально экономичного режима.
- При просмотре 3D-видео некоторые меню могут не работать.
- Для просмотра 3D-видео необходимо выбрать формат 3D-видео на проекторе.

Использование очков типа DLP-LINK (DLP-Ready)

- 1 При просмотре 3D-изображений с проектора нажмите кнопку на очках.
- 2 При нажатии кнопки очки будут мерцать для синхронизации с 3D-изображениями. (Мерцание является уникальным методом управления очков типа DLP-LINK. Оно может отличаться в зависимости от типа очков.)
- 3 В случае мерцания очков или возникновения проблем при просмотре 3D-изображений прежде всего выключите свет, чтобы сделать комнату темнее. Обратитесь к продавцу проектора для получения необходимой информации об очках.

Просмотр 3D-изображений

Технология обработки 3D-изображений использует разницу между зрением правого и левого глаза, чтобы придать изображению с проектора трехмерное изображение как в реальной жизни.

- 1 Начните воспроизведение поддерживаемых заголовков 3D-видео.
- 2 Нажмите кнопку **3D** для активации 3D.
- 3 Включите и наденьте 3D-очки.
- 4 При просмотре 3D изображений нажмите кнопку **3D** на пульте ДУ для того, чтобы завершить просмотр в режиме 3D.
- 5 Нажмите кнопку **L/R** для переключения направления воспроизведения изображения. Выберите экран с наилучшим качеством отображения 3D.
 - Если при просмотре нажать кнопку **3D**, снова включится режим 2D.

* Доступные 3D-режимы могут отличаться в зависимости от входного сигнала.



Поддерживаемый 3D-режим

	Сигнал	Разрешение	Частота горизонтальной развертки (кГц)	Частота вертикальной развертки (Гц)	Поддерживаемый формат 3D
HDMI	720p	1280 x 720	89,9 / 90	59,94 / 60	Пакетирование кадров
			75	50	Пакетирование кадров
			45	60	Горизонтальная анаморфная стереопара, вертикальная стереопара
			37,5	50	Горизонтальная анаморфная стереопара, вертикальная стереопара
	1080i	1920 x 1080	33,7	60	Горизонтальная анаморфная стереопара, вертикальная стереопара
			28,125	50	Горизонтальная анаморфная стереопара, вертикальная стереопара

	Сигнал	Разрешение	Частота горизонтальной развертки (кГц)	Частота вертикальной развертки (Гц)	Поддерживаемый формат 3D
HDMI	1080p	1920 x 1080	53,95 / 54	23,98 / 24	Пакетирование кадров
			67,5	60	Горизонтальная анаморфная стереопара, вертикальная стереопара, последовательные кадры
			27	24	Горизонтальная анаморфная стереопара, вертикальная стереопара
			33,7	30	Горизонтальная анаморфная стереопара, вертикальная стереопара
			56,25	50	Горизонтальная анаморфная стереопара, вертикальная стереопара, последовательные кадры
USB	1080p	1920 x 1080	33,75	30	Горизонтальная стереопара, вертикальная стереопара, MPO, JPS (фото)



ПОЛЬЗОВАТЕЛЬСКИЕ НАСТРОЙКИ

НАСТРОЙКИ

- 1** Нажмите кнопку **SETTINGS**.
- 2** Нажмите кнопку **^**, **v**, **<** или **>** для выбора необходимого элемента и нажмите кнопку **OK** .
- 3** Нажмите кнопку **^**, **v**, **<** или **>** для настройки необходимого элемента и нажмите кнопку **OK** .
- 4** После завершения нажмите кнопку **EXIT**.

Меню	Описание
ЭКРАН	Настройка качества изображения для оптимального просмотра.
ЗВУК	Настройка качества звука и уровня громкости.
ВРЕМЯ	Настройка функций, связанных со временем.
БЕСПРОВОДНОЙ РЕЖИМ	Настройки беспроводного подключения.
РЕЖИМ 1	Настройка общих параметров.
РЕЖИМ 2	Настройка параметров проектора.
ВХОД	Выбор источника входного сигнала.
МУЛЬТИМЕДИА	Получение доступа к фотографиям, музыке, фильмам и документам.

Параметры меню ЭКРАН

- 1 Нажмите кнопку **SETTINGS**.
- 2 Нажмите кнопку **^**, **v**, **<** или **>**, чтобы выбрать **ЭКРАН**, затем нажмите кнопку **OK** .
- 3 Нажмите кнопку **^**, **v**, **<** или **>** для настройки необходимого элемента и нажмите кнопку **OK** .
 - Для возврата в предыдущее меню нажмите кнопку **↶**.
- 4 После завершения нажмите кнопку **EXIT**.

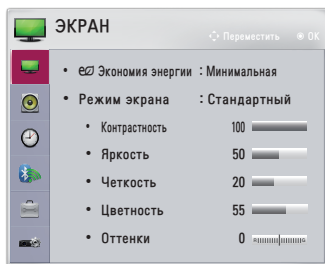

Ниже приведено описание доступных настроек изображения.

Меню	Описание	
Экономия энергии	Снижение энергопотребления с помощью настройки пиковой яркости экрана. (Если на экране отображается сообщение о низком заряде батареи, режим энергосбережения будет переключен в максимальный режим и отключен)	
	Режим	
	<table border="1"> <tr> <td>Минимальная/ Средняя/ Максимальная</td> <td>Применяется предустановленный режим Экономия энергии.</td> </tr> </table>	Минимальная/ Средняя/ Максимальная
Минимальная/ Средняя/ Максимальная	Применяется предустановленный режим Экономия энергии .	

Меню	Описание	
Режим экрана	Выбор режима экрана, оптимизированного для условий просмотра или данной конкретной программы. Также для каждого режима можно настроить дополнительные параметры.	
	Режим	
	Яркий	Максимальное использование визуального эффекта видео. Повышение контрастности, яркости и четкости для воспроизведения ярких изображений.
	Стандартный	Отображение изображения со стандартными настройками контрастности, яркости и четкости.
	Кино	Оптимизация изображения для просмотра фильма.
	Спорт	Оптимизация изображения для просмотра спортивных передач с помощью усиления основных цветов и динамических действий.
	Игры	Оптимизация изображения для игр на быстро движущихся экранах.
Контрастность	Настройка разницы между яркими и темными участками экрана.	
Яркость	Регулировка общей яркости экрана.	
Четкость	Настройка четкости границ между светлыми и темными участками. Горизонтальная и вертикальная резкость доступны только в режимах Эксперт1 / Эксперт2 .	
Цветность	Изменение интенсивности цветов.	
Оттенки	Изменение соотношения красного и зеленого цветов.	

Меню для настройки качества изображения, позволяющее любителям и экспертам наслаждаться наилучшим качеством изображения с проектора.

- Режим **Эксперт** предназначен для специалистов по настройке изображения, производящих тонкую настройку с использованием эталонных изображений. Для нормального изображения эффект может быть не так заметен.

Меню	Описание
Дополнительные настройки	Настройка дополнительных параметров.
Параметры изображения	Установка дополнительных настроек.
Сброс настроек изображения	Сброс значений, настроенных пользователем. Каждый режим экрана сбрасывается. Выбор режима экрана, настройки которого необходимо сбросить.
Формат экрана	Изменение размера изображения.

Дополнительные настройки

Меню	Описание
Динам. контраст	Настройка оптимальной контрастности и цвета в соответствии с яркостью экрана.
Динам. цвет	Настройка цветов для более естественного изображения.
Цветовая гамма	Выбор отображаемого диапазона цветов. <ul style="list-style-type: none"> • Стандарт: Отображение стандартных цветов входного сигнала вне зависимости от характеристик отображения. • Широкая: Применение насыщенных цветов отображения.
Оттенок кожи	Спектр оттенков кожи можно задать отдельно, чтобы создать желательные для пользователя оттенки кожи.
Цвет неба	Настройка цвета неба выполняется отдельно.
Цвет травы	Настройку для задания натуральной гаммы зеленого (луга, холмы и т.д.) можно выполнить отдельно.
Гамма	Настройка градационной кривой выходного видеосигнала в соответствии с входным сигналом.

* Набор подробных настроек может меняться в зависимости от настроенных параметров входного видеосигнала и других настроек изображения.

Доп. настройки

Меню	Описание
Динам. контраст	Настройка оптимальной контрастности и цвета в соответствии с яркостью экрана.
Цветовая гамма	Выбор отображаемого диапазона цветов. <ul style="list-style-type: none"> • Стандарт: Отображение стандартных цветов входного сигнала вне зависимости от характеристик отображения. • Широкая: Применение насыщенных цветов отображения.
Расширение краев	Ясное и четкое, но естественное отображение углов изображения.
Цветовой фильтр	Фильтрация специального цветового спектра в RGB-цветах для точной подстройки насыщенности и оттенков цвета.
Цв.темп-ра	<p>В режиме Эксперт можно настроить опции каждого режима.</p> <p>Гамма: выберите 1,9, 2,2 или 2,4.</p> <p>a. Метод: 2 точки</p> <ul style="list-style-type: none"> – Образец: Внутренний, Внешний – Пункты: Низк., Выс. – Красный/Зеленый/Синий: диапазон регулировки каждого цвета составляет от -50 до +50. – Применить ко всем входам: значения параметра Цв.темп-ра применяются ко всем режимам входного сигнала. <p>b. Метод: 20 точек IRE</p> <ul style="list-style-type: none"> – Образец: Внутренний, Внешний – IRE (институт радиоинженеров) — устройство отображения размера видеосигнала; доступный диапазон значений: 5,10,15, ... 100. Можно выполнить точную настройку каждого параметра, как показано ниже. – Яркость: диапазон настройки — от 50 до 500. – Красный/Зеленый/Синий: диапазон настройки — от -50 до +50. – Применить ко всем входам: значения параметра Цв.темп-ра применяются ко всем режимам входного сигнала.

Меню	Описание
Система управления цветом	<p>Настройка красного/зеленого/синего/голубого/розового/желтого цветов. Эта система используется специалистами для настройки оттенков по тестовой палитре. Можно выборочно производить корректировку каждого из шести цветов (красный/зеленый/синий/голубой/розовый/желтый), не затрагивая остальные цвета. Для нормального изображения можно не заметить изменение в цветах даже после настройки.</p> <p>– Насыщенность Красный/Зеленый/Синий/Голубой/Розовый/Желтый, Оттенки Красный/Зеленый/Синий/Голубой/Розовый/Желтый, Яркость Красный/Зеленый/Синий/Голубой/Розовый/Желтый: диапазон настройки — от -30 до +30 каждый.</p>

* Набор подробных настроек может меняться в зависимости от настроенных параметров входного видеосигнала и других настроек изображения.

Параметры изображения

Меню	Описание
Шумоподавление	Подавление экранных шумов в видео.
Шумоподавление MPEG	Устраняет шум при создании цифровых сигналов изображения.
Уровень черного	Регулирует яркость или темноту экрана в соответствии с уровнем черного входного сигнала изображения, используя степень темноты экрана (уровень черного).
Реальный кинотеатр	Оптимизация настроек экрана для просмотра кинофильмов.
Цв.темп-ра	Настройка общего цвета изображения экрана в соответствии с личными предпочтениями. Выберите Теплая , Обычная , Холодная или Средняя .

Параметры меню ЗВУК

- 1 Нажмите кнопку **SETTINGS**.
- 2 Нажмите кнопку **^**, **V**, **<** или **>**, чтобы выбрать **ЗВУК**, затем нажмите кнопку **OK** **⊙**.
- 3 Нажмите кнопку **^**, **V**, **<** или **>** для настройки необходимого элемента и нажмите кнопку **OK** **⊙**.
 - Для возврата в предыдущее меню нажмите кнопку **↶**.
- 4 После завершения нажмите кнопку **EXIT**.

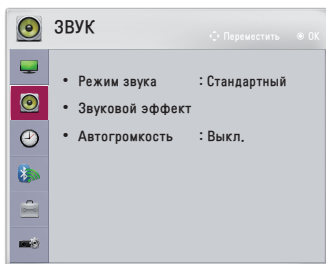



Ниже приведено описание доступных настроек звука.

Меню	Описание	
Режим звука	Установка режима звука.	
	Режим	
	Стандартный	Подходит для всех типов видео.
	Новости / Музыка / Кино / Спорт / Игры	Устанавливает настройки звука, подходящие к конкретному жанру.

Меню	Описание	
Звуковой эффект	Пользователь может выбирать разные звуковые эффекты.	
	Режим	
	Clear Voice II	Повышение ясности и четкости речи при использовании проектора.
	Виртуальное окружение	Запатентованная компанией LG технология обработки аудиосигнала позволяет двум колонкам эмулировать объемный 5-канальный звук. <ul style="list-style-type: none"> • Если функция Clear Voice II включена, функция Виртуальное окружение недоступна.
	Эквалайзер	Настраивает необходимый уровень громкости с помощью эквалайзера. <ul style="list-style-type: none"> • Диапазон звука (100 Hz/ 300 Hz/ 1 kHz/ 3 kHz/ 10 kHz) можно регулировать в пределах от -10 до 10. • Сброс: сброс настроек звука, установленных пользователем.
	Баланс	Настройка баланса в левом и правом динамиках.
Сброс	Выберите применяемый звуковой эффект в разделе меню Звуковой эффект .	
Автогромкость	Автоматическая настройка уровня громкости.	

Настройки меню ВРЕМЯ

- 1 Нажмите кнопку **SETTINGS**.
- 2 Нажмите кнопку **^**, **v**, **<** или **>**, чтобы выбрать **ВРЕМЯ**, затем нажмите кнопку **OK** .
- 3 Нажмите кнопку **^**, **v**, **<** или **>** для настройки необходимого элемента и нажмите кнопку **OK** .
 - Для возврата в предыдущее меню нажмите кнопку **→**.
- 4 После завершения нажмите кнопку **EXIT**.

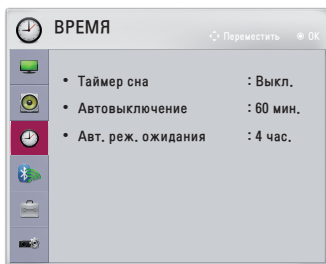

Ниже приведено описание доступных настроек времени.

Меню	Описание
Таймер сна	Выключает проектор через заданный промежуток времени. Чтобы отключить функцию Таймер сна выберите Выкл.
Автовыключение	При отсутствии сигнала и нажатия клавиш проектор автоматически выключается через заданное время.
Авт. реж. ожидания	Автоматическое выключение проектора по истечении заданного промежутка времени при отсутствии нажатия кнопок на проекторе.

Настройки меню БЕСПРОВОДНОЙ РЕЖИМ

- 1 Нажмите кнопку SETTINGS.
- 2 Нажмите кнопку \wedge , \vee , \langle или \rangle , чтобы выбрать **БЕСПРОВОДНОЙ РЕЖИМ**, затем нажмите кнопку **OK** \odot .
- 3 Нажмите кнопку \wedge , \vee , \langle или \rangle для настройки необходимого элемента и нажмите кнопку **OK** \odot .
 - Для возврата в предыдущее меню нажмите кнопку \rightarrow .
- 4 После завершения нажмите кнопку **EXIT**.

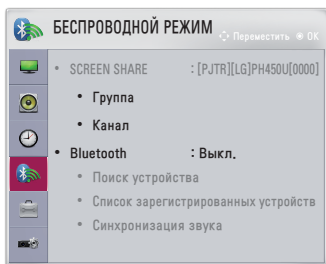



Ниже приведено описание доступных настроек беспроводного режима.

Меню	Описание			
SCREEN SHARE	Функция SCREEN SHARE позволяет отображать экран подключенного устройства. <ul style="list-style-type: none"> • Можно проверить идентификатор SCREEN SHARE. 			
	Режим			
	<table border="1"> <tr> <td style="text-align: center;">Группа</td> <td>Параметр Группа устанавливается для каждого устройства, поддерживающего функцию SCREEN SHARE. При слабом или нестабильном беспроводном соединении выполните настройку параметра Группа, чтобы устранить неполадку.</td> </tr> <tr> <td style="text-align: center;">Канал</td> <td> Можно изменить канал, используемый для беспроводных подключений. <ul style="list-style-type: none"> • Поиск каналов: выберите методы поиска каналов. <ul style="list-style-type: none"> – Авто: проектор выполнит поиск доступных каналов и автоматически выберет канал, который используется меньше всего. – Вручную: выбрать канал можно вручную. • Канал: показывается, когда для параметра Поиск каналов установлено значение Вручную. Эта функция позволяет вам указать номер канала, который нужно использовать. </td> </tr> </table>	Группа	Параметр Группа устанавливается для каждого устройства, поддерживающего функцию SCREEN SHARE. При слабом или нестабильном беспроводном соединении выполните настройку параметра Группа, чтобы устранить неполадку.	Канал
Группа	Параметр Группа устанавливается для каждого устройства, поддерживающего функцию SCREEN SHARE. При слабом или нестабильном беспроводном соединении выполните настройку параметра Группа, чтобы устранить неполадку.			
Канал	Можно изменить канал, используемый для беспроводных подключений. <ul style="list-style-type: none"> • Поиск каналов: выберите методы поиска каналов. <ul style="list-style-type: none"> – Авто: проектор выполнит поиск доступных каналов и автоматически выберет канал, который используется меньше всего. – Вручную: выбрать канал можно вручную. • Канал: показывается, когда для параметра Поиск каналов установлено значение Вручную. Эта функция позволяет вам указать номер канала, который нужно использовать. 			

Меню	Описание	
Bluetooth	Звук подается через гарнитуру Bluetooth. Сначала Вкл. функцию Bluetooth .	
	Элемент	
	Поиск устройства	Выполните поиск устройств для подключения.
	Список зарегистрированных устройств	Подключенные устройства сохраняются в Список зарегистрированных устройств . Сохраненный список зарегистрированных устройств можно просмотреть.
Синхронизация звука	Вы также можете выполнить синхронизацию звука вручную, если видео и звук синхронизованы неверно.	

Настройки меню РЕЖИМ 1

- 1 Нажмите кнопку **SETTINGS**.
- 2 Нажмите кнопку **^**, **v**, **<** или **>**, чтобы выбрать параметр **РЕЖИМ 1**, затем нажмите кнопку **OK** .
- 3 Нажмите кнопку **^**, **v**, **<** или **>** для настройки необходимого элемента и нажмите кнопку **OK** .
 - Для возврата в предыдущее меню нажмите кнопку **↶**.
- 4 После завершения нажмите кнопку **EXIT**.

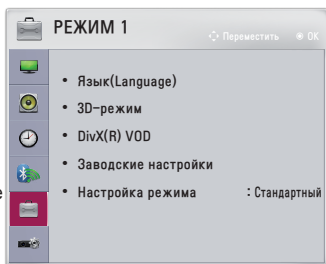

Ниже приведено описание доступных настроек режима 1.

Меню	Описание
Язык (Language)	Выбор желаемого языка меню.
3D-режим	Настройка различных аспектов обработки 3D-изображения.
	Режим
Коррекция 3D	Переключение на левое/правое изображение в 3D-видео.
DivX(R) VOD	Настройка параметров, связанных с DivX.
Заводские настройки	Восстановление всех заводских настроек проектора по умолчанию. Не выключайте питание во время инициализации.
Настройка режима	Выбор режимов Стандартный или Магазин (демо) . При использовании дома выберите Стандартный . Режим Магазин (демо) предназначен для использования в торговых залах магазинов.

Настройки меню РЕЖИМ 2

- 1 Нажмите кнопку SETTINGS.
- 2 Нажмите кнопку \wedge , \vee , \langle или \rangle , чтобы выбрать параметр РЕЖИМ 2, затем нажмите кнопку ОК \odot .
- 3 Нажмите кнопку \wedge , \vee , \langle или \rangle для настройки необходимого элемента и нажмите кнопку ОК \odot .
 - Для возврата в предыдущее меню нажмите кнопку \rightarrow .
- 4 После завершения нажмите кнопку EXIT.

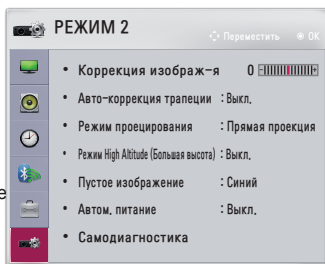

Ниже приведено описание параметров на экране РЕЖИМ 2.

Меню	Описание	
Коррекция изображ-я	Во избежание трапецеидального изображения функция коррекции трапеции регулирует ширину верхней и нижней части изображения, если проектор установлен в неправильном положении.	
Авто-коррекция трапеции	Функция Авто-коррекция трапеции обеспечивает прямоугольное изображение путем выполнения автоматической коррекции при появлении трапецеидального изображения в результате наклона проектора.	
	Элемент	
	Вкл.	Автоматическая коррекция трапеции.
Выкл.	Коррекция трапеции вручную.	
Режим проецирования	<p>Эта функция переворачивает проецируемое изображение по вертикали или по горизонтали.</p> <ul style="list-style-type: none"> • Выберите Обратная проекция при проецировании сзади через прозрачный экран, который приобретает отдельную. • Выберите Прямая потолочная при установке устройства на потолке. • Если для параметра Режим проецирования установлено значение Обратная потолочная/Прямая потолочная, левый и правый динамики меняются автоматически. 	

Меню	Описание	
Режим High Altitude (Большая высота)	<p>Если проектор используется на высоте более 1200 метров, следует включить эту опцию.</p> <p>В противном случае проектор может перегреться, или может активироваться функция защиты. В этом случае выключите проектор и снова включите его через несколько минут.</p>	
Пустое изображение	Выбор фона для пустого изображения.	
Автом. питание	Автоматическое включение проектора при подключении вилки адаптера питания.	
	Элемент	
	Вкл.	Автоматическое включение при подключении адаптера питания переменного/постоянного тока к проектору.
Выкл.	Переключение в режим ожидания при подключении адаптера питания переменного/постоянного тока к проектору.	
Самодиагностика	Устранение функциональных неисправностей, которые могут возникнуть в процессе использования продукта.	

ПОДКЛЮЧЕНИЕ УСТРОЙСТВ

К проектору можно подключить различные внешние устройства.

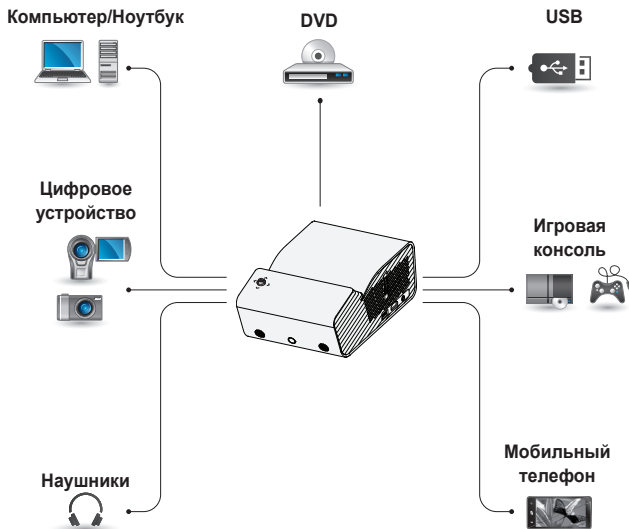

HDMI - Стр. 92

USB-устройство - Стр. 45

Наушники - Стр. 94



Мобильный телефон (MHL/Slimport) - Стр. 95

Подключение HD-ресивера, DVD-проигрывателя или других внешних устройств

Подключите к проектору ресивер HD, DVD-проигрыватель или внешние устройства и выберите соответствующий режим входа.

Подключение HDMI

При наличии кабеля HDMI можно просматривать видео с высокими характеристиками качества изображения и звука.



Используя кабель HDMI, соедините порт проектора  с выходом HDMI на устройстве, которое вы хотите подключить. При подобном подключении производится одновременный вывод аудио и видео. Нажмите кнопку  INPUT на пульте ДУ и выберите **HDMI**.



Подключение к ПК

Проектор поддерживает стандарт Plug and Play. При подключении компьютер автоматически распознает проектор без установки дополнительных драйверов.

Подключение HDMI

Используя кабель HDMI, подключите порт проектора  к выходу HDMI компьютера. При подобном подключении производится одновременный вывод аудио и видео. Нажмите кнопку  INPUT на пульте ДУ и выберите **HDMI**.



Подключение ноутбука

Для использования различных функций можно подключить проектор к ноутбуку.

Подключение HDMI

Используя кабель HDMI, подключите порт проектора к выходу HDMI на ноутбуке.

При подобном подключении производится одновременный вывод аудио и видео.

Нажмите кнопку  INPUT на пульте ДУ и выберите **HDMI**.



В таблице ниже приведены примеры переключения выходов. Для получения дополнительных сведений обратитесь к разделам **Внешний выход**, **Подключение к внешнему монитору** или аналогичным разделам руководства пользователя компьютера.

Марка	Переключение выходов
NEC	Fn + F3
Panasonic	Fn + F3
Toshiba	Fn + F5
IBM	Fn + F7
Sony	Fn + F7
Fujitsu	Fn + F10
LG	Fn + F7
Samsung	Fn + F4
Macintosh	Настройте панель управления, чтобы включить трансляцию изображения с экрана после запуска.

Подключение к наушникам

Звук проектора можно слушать через наушники.

РУССКИЙ

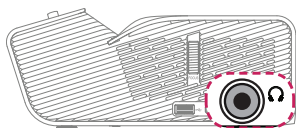

* Не входит в комплект поставки

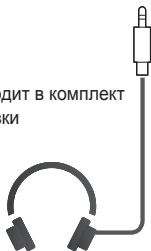

Использование функции трансляции изображения с экрана мобильного телефона

Подключение MHL/Slimport

Для подключения мобильного телефона к проектору и вывода изображений и звука с мобильного телефона на проектор необходимо использовать адаптер HDMI.

Поддержка адаптеров HDMI отличается в зависимости от типа мобильного телефона. Поэтому следует приобрести соответствующий адаптер MHL или Slimport.

(Чтобы выяснить, сертифицировано ли ваше устройство для использования MHL/Slimport, свяжитесь с производителем.)



ПРИМЕЧАНИЕ

- При подключении мобильного устройства к порту **HDMI MHL**, вы увидите экран мобильного устройства на экране проектора.
 - Эта функция работает только на мобильных телефонах с поддержкой MHL/ Slimport.
 - Для работы с некоторыми приложениями можно использовать пульт ДУ.
- Отсоединять кабель MHL/Slimport от проектора можно в том случае, если:
 - Функция MHL/Slimport отключена.
 - Мобильное устройство полностью заряжено в режиме ожидания.

ТЕХНИЧЕСКОЕ ОБСЛУЖИВАНИЕ

Регулярно выполняйте чистку проектора, чтобы сохранить его в надлежащем состоянии.

Очистка

Чистка объектива

При запылении или загрязнении объектива проектора требуется очистить его. Используйте рекомендуемые аэрозоли или чистящие средства для линз. Для удаления пыли и грязи распылите или нанесите небольшое количество чистящего средства на тампон или мягкую ткань и протрите линзу объектива. Имейте в виду, что жидкость может протекать через линзу при нанесении чистящего средства непосредственно на линзу устройства.

Чистка корпуса проектора

Прежде чем приступить к чистке корпуса проектора, отключите кабель электропитания от сети.

Удаляйте пыль и грязь с корпуса только мягкой, сухой тканью без ворсинок. Не используйте спирт, бензол, растворители и другие химические вещества, так как они могут повредить корпус.

ТЕХНИЧЕСКИЕ ХАРАКТЕРИСТИКИ

Модель	PH450UG (PH450UG-GL)	
Разрешение (пикселей)	1280 (по горизонтали) × 720 (по вертикали)	
Формат экрана	16:9 (по горизонтали:по вертикали)	
Размер панели	7,93 мм	
Расстояние проецирования (размер видео)	от 274 мм до 531 мм (от 1016 мм до 2032 мм)	
Коэффициент направленной вверх проекции	120 %	
Рабочий диапазон пульта ДУ	6 м	
Потребляемая мощность	55 Вт	
Адаптер питания	19 В  2,53 А (Вход адаптера 100–240 В при 50/60 Гц)	
Аудиовыход	1 Вт + 1 Вт	
Высота	80,5 мм (без подставки) / 85 мм (с подставкой)	
Ширина	132 мм	
Глубина	200 мм	
Вес	1100 г	
USB-устройство	5 В, 0,5 А (макс.)	
Условия окружающей среды	Температура	
	Режим работы	От 0 °С до 40 °С
	Хранение	От -20 °С до 60 °С
	Влажность (относительная)	
	Режим работы	От 0 % до 80 %
	Хранение	От 0 % до 85 %

* Используйте только источники питания, приведенные в инструкции для пользователя.

* Содержание данного руководства может изменяться без предварительного уведомления ввиду модернизации функций продукта.

Поддерживаемый режим HDMI(РС)

Разрешение	Частота горизонтальной развертки (кГц)	Частота вертикальной развертки (Гц)
640 x 350	31,468	70,09
720 x 400	31,469	70,08
640 x 480	31,469	59,94
800 x 600	37,879	60,31
1024 x 768	48,363	60,00
1152 x 864	54,348	60,053
1280 x 720	45,00	60,00
1280 x 1024	63,981	60,020
1440 x 900	55,935	59,888
1400 x 1050	65,317	59,979
1600 x 900	60	60
1680 x 1050	65,29	59,954
1920 x 1080	67,5	60

- При недопустимом входном сигнале изображение на экране будет отсутствовать, а также может быть отображено сообщение **Нет сигнала** или **Неверный формат сигнала**.
- Проектор поддерживает тип DDC1/2B в режиме автоконфигурирования, аналогичном функции Plug and Play (автоматическое распознавание монитора ПК).
- В режиме РС рекомендуется использовать разрешение 1280 x 720 для наилучшего качества изображения.

Поддержка режима HDMI/DTV

Разрешение	Частота горизонтальной развертки (кГц)	Частота вертикальной развертки (Гц)
480p	31,47	60
	31,47	59,94
	31,50	60
576p	31,25	50
720p	45,00	60,00
	44,96	59,94
	37,5	50
1080i	33,75	60,00
	33,72	59,94
	28,125	50
1080p	67,500	60
	67,432	59,939
	27,000	24,000
	26,97	23,976
	33,75	30,000
	33,71	29,97
	56,25	50

- Для обеспечения наилучшего качества изображения рекомендуется использовать разрешение 720p.

Уведомление о программном обеспечении с открытым исходным кодом

Для получения исходного кода по условиям лицензий GPL, LGPL, MPL и других лицензий с открытым исходным кодом, который содержится в данном продукте, посетите веб-сайт: <http://opensource.lge.com>.

Кроме исходного кода, для загрузки доступны все соответствующие условия лицензии, отказ от гарантий и уведомления об авторских правах.

LG Electronics также предоставляет исходный код на компакт-диске за плату, которая покрывает стоимость выполнения этой рассылки (в частности, стоимость медианосителя, пересылки и обработки) посредством запросов в LG Electronics по адресу: opensource@lge.com. Данное предложение действительно в течение трех (3) лет с даты приобретения изделия.

