

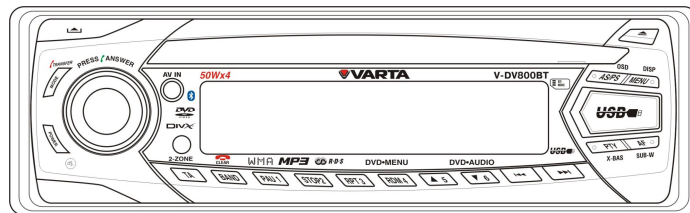

## V-DV800BT

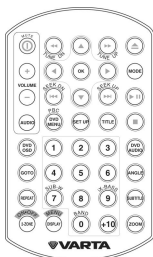

**CD/MP3 receiver with Bluetooth  
Instruction manual**

**CD/MP3-ресивер с Интерфейсом Bluetooth  
Руководство по эксплуатации**

**Dear customer!**

Thank you for purchasing our product. For safety, it is strongly recommended to read this manual carefully before connecting, operating and/or adjusting the product and keep the manual for reference in the future.

**Table of contents**

---

Table of contents.....	2
Important safeguards.....	3
Accessories.....	4
Installation/connection.....	5
Panel controls.....	10
Basic operations.....	17
System menu operation.....	20
Dual zone operation.....	23
Tuner operation.....	25
RDS operations.....	26
CD/MP3/WMA operation.....	28
Multi-format disc.....	32
MPEG4 operations.....	33
USB operations.....	34
SD/MMC operations.....	35
DVD operation.....	36
System setup menu.....	42
Bluetooth Operation.....	44
Handling discs.....	49
Cleaning.....	49
Troubleshooting guide.....	50
Specification.....	51

## Important safeguards

---

- Using the device at temperature below  $-10^{\circ}\text{C}$  may cause the breakage of the device. Before using please heat up the passenger compartment to the recommended temperature!
- Read carefully through this manual to familiarize yourself with this high-quality sound system.
- Disconnect the vehicle's negative battery terminal while mounting and connecting the unit.
- When replacing the fuse, be sure to use one with an identical amperage rating. Using a fuse with a higher amperage rating may cause serious damage to the unit.
- Do not attempt to disassemble the unit. Laser beams from the optical pickup are dangerous to the eyes.
- Do not use the unit in places where it can be exposed to water, moisture and dust.
- Make sure that pins or other foreign objects do not get inside the unit; they may cause malfunctions, or create safety hazards such as electrical shock or laser beam exposure.
- If you have parked the car for a long time in hot or cold weather, wait until the temperature in the car becomes normal before operating the unit.
- Do not open covers and do not repair yourself. Consult the dealer or an experienced technician for help.
- Make sure you disconnect the power supply and aerial if you will not be using the system for a long period or during a thunderstorm.
- Make sure you disconnect the power supply if the system appears to be working incorrectly, is making an unusual sound, has a strange smell, has smoke emitting from it or liquids have got inside it. Have a qualified technician check the system.
- Do not allow the speaker wires to be shorted together when the unit is switched on. Otherwise it may overload or burn out the power amplifier.
- Do not install the detachable panel before connecting the wire.

## Accessories

---

- Receiver
- Remote control
- Steering remote control
- ISO connector
- Instruction manual
- Consumer information
- Warranty card
- 2 x Removal/Release keys
- 1 x 5 mm Nut
- 1 x Spring washer
- 1 x 12mm Screw
- 1 x Mounting/Support strap
- 1 x Plain washer
- USB extension cable

## Installation/connection

### Din front-mount (method 1)

- After inserting the holder into the dashboard, select the appropriate tab and bend them inwards to secure the holder in place.
- Insert fingers into the groove in the front of frame and remove it.
- Insert the levers supplied with the unit to the grooves at both sides. The unit can be installed or removed from the dashboard.

1. Dashboard
2. Spring washer
3. Screw (4 x 12 mm)
4. Screw
5. Strap
6. Plain washer

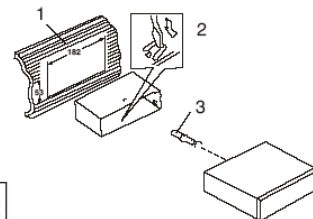
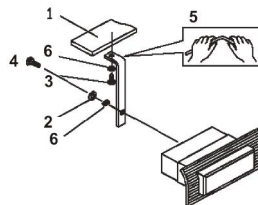

### Removing the unit

- Insert fingers into the groove in the front of frame and pull out to remove the frame.
- When reattaching the frame, point the side with a groove down wards and attach it.
- Insert the levers supplied with the unit into the grooves at both sides of the unit as shown in figure until they click. Pulling the levers makes it possible to remove the unit from the dashboard.

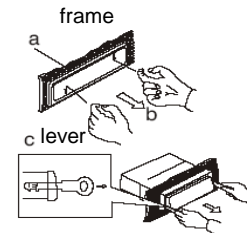

### Din rear-mount (method 2)

Installation using the screw holes at both sides of the unit.

1. Select a position where the screw holes of the main unit are fitted for aligned, and tighten the screws at 2 positions at each side.

Use either truss screws (5 x 5 mm), depending on the shape of the screw holes in the bracket.

2. Screw.
3. Factory radio mounting bracket.
4. Dashboard or Console.
5. Hook (Remove this parts).

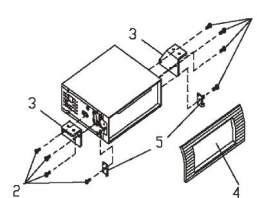
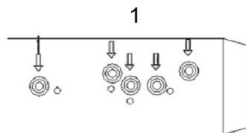

**Note:** The mounting box, outer trim ring and the half-sleeve are not used for this method of installation.

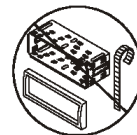

Detach the unit

## Removing the panel



1. Turn the power off
2. Press the D.C.P. release button
3. Remove the D.C.P.

## Attaching the panel

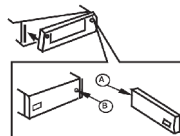

1. Attach the panel at the right side first, with point B on the main unit touching point A on the D.C.P. (As shown on the diagram).
2. Then press the left side of D.C.P. onto the main unit until a “click” sound is heard.

**Note:** DO NOT insert the D.C.P. from the left side. Doing so may damage it. The D.C.P. can easily be damaged by shocks. After removing it, place it in a protective case and be careful not to drop it or subject it to strong shocks. When the release button is pressed and the D.C.P. is unlocked, the car's vibrations may cause it to fall. To prevent damage to the D.C.P., always store it in a protective case after detaching it. Be careful not to damage it by pressing on it with fingernails, pens, screwdrivers, etc.

Cleaning

If the D.C.P. is dirty, wipe off the dirt with soft, dry cloth only. And use a cotton swab soaked in isopropyl alcohol to clean the socket on the back of the D.C.P.

Resetting the unit:

After releasing the front panel, use a pencil or any non-metallic object to press & hold the RESET button for five seconds to reset the unit.

Electrical connections

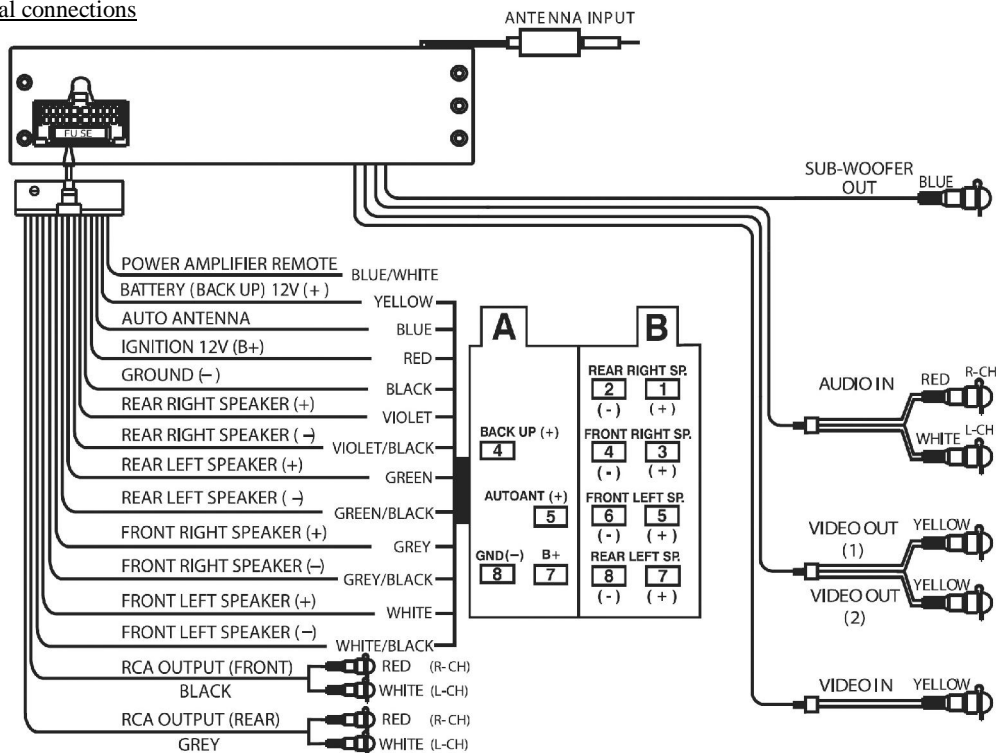



### Using the ISO Connector

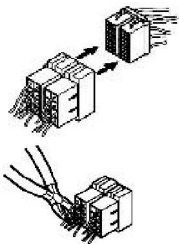

1. If your car is equipped with the ISO connector, then connect the ISO connectors as illustrated.

2. For connections without the ISO connectors, check the wiring in the vehicle carefully before connecting, incorrect connection may cause serious damage to this unit.

Cut the connector, connect the colored leads of the power cord to the car battery as shown in the color code table below for speaker and power cable connections.

Pin	Wire color	Function/Label
A4	Yellow	Battery (+)
A5	Blue	Power antenna
A7	Red	Ignition (ACC)
A8	Black	Ground
B1	Violet	Right rear speaker (+)
B2	Violet/Black	Right rear speaker (-)
B3	Grey	Right front speaker (+)
B4	Grey/Black	Right front speaker (-)
B5	White	Left front speaker (+)
B6	White/Black	Left front speaker (-)
B7	Green	Left rear speaker (+)
B8	Green/Black	Left rear speaker (-)

## Panel controls

### Front panel

1. POWER/MUTE button
2. VOLUME knob/AUDIO/ENTER button
3. TA button
4. BAND/ERASE/CLEAR button
5. PAU/1 number button
6. STOP/2 number button
7. RPT/3 number button
8. RDM/4 number button
9. FOLDER UP/5 number button
10. FOLDER DOWN/6 number button
11. PREVIOUS button
12. NEXT button
13. PTY/X-BAS button
14. AF/SUB-W button
15. USB slot
16. EJECT button
17. MENU/DISP button
18. AS/PS/OSD button
19. DISC slot
20. AV in (AUX in)
21. OPEN button
22. MODE/TRANSFER button

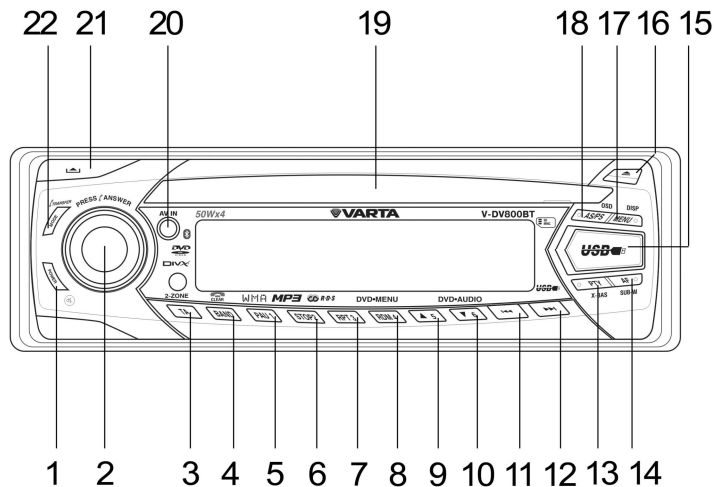

## Remote controller (RC)

1. POWER/MUTE button
2. EJECT button
3. AUDIO button
4. MODE (TRANSFER) button
5. VOLUME + button
6. VOLUME - button
7. 2-ZONE ON/OFF button
8. FAST FORWARD /TUNE UP button
9. FAST REWIND /TUNE DN button
10. Cursor LEFT button
11. Cursor RIGHT button
12. Cursor UP button
13. Cursor DOWN button
14. NEXT/SEEK UP button
15. PREVIOUS/SEEK DN button
16. OK button
17. PLAY/PAUSE button
18. STOP button
19. 1 number button
20. 2 number button
21. 3 number button
22. 4 number button
23. 5 number button
24. 6 number button
25. 7/SUB-W number button
26. 8 button

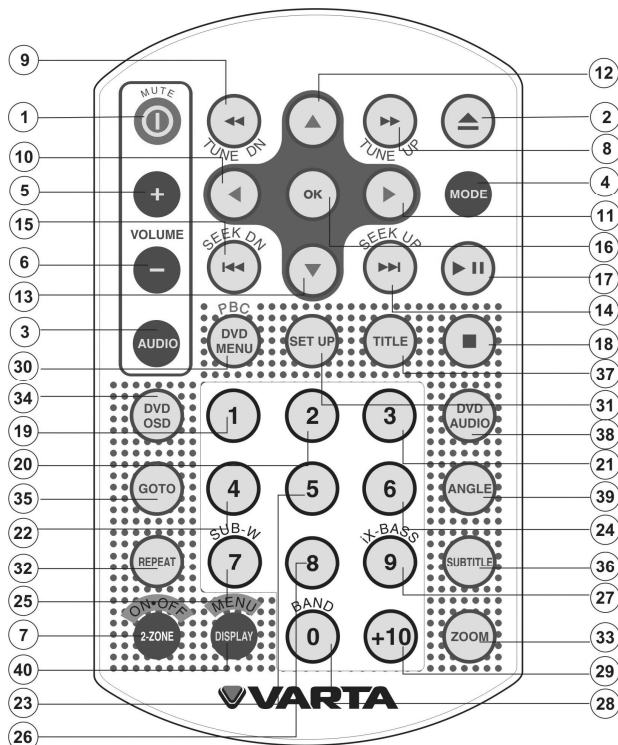

- 
27. 9/IX-BASS number button
  28. 0/BAND number button
  29. +10 button
  30. DVD MENU/PBC button
  31. SET UP button
  32. REPEAT button
  33. ZOOM button
  34. DVD OSD button
  35. GOTO button
  36. SUBTITLE button
  37. TITLE button
  38. DVD AUDIO button
  39. ANGLE button
  40. DISPLAY/MENU button

### Battery information of RC



1. Press the catch and at the same time pull out the battery tray.



2. Insert the 1 x lithium battery, type CR 2025 3V battery with the stamped (+) mark facing upward. Insert the battery tray into the RC.

**Warning:** Store the battery where children cannot reach. If a child accidentally swallows the battery, consult a doctor immediately.

Do not recharge, short, disassemble or heat the battery or dispose it in a fire.

Do not expose or bring into contact the battery with other metallic materials. Doing this may cause the battery to give off heat, crack or start a fire. When throwing away or saving the battery, wrap it in tape and insulate; otherwise, the battery may give off heat, crack or start a fire.

Steering wheel remote control (SRC)**Important safeguards**

- Install this SRC as required by this manual. Failure to do so may cause an accident.
- Do not install this SRC near the doors where rainwater is likely to be spilled on the unit. Incurion of water into the SRC may cause smoke or fire.
- Do not install this SRC in such a place as may obstruct the drive's view.
- Since interior layout differs depending on the type of vehicle, the ideal installation location for the SRC also differs. When installation the SRC, select the location that assures optimum transmission of signals from the SRC to the car stereo.

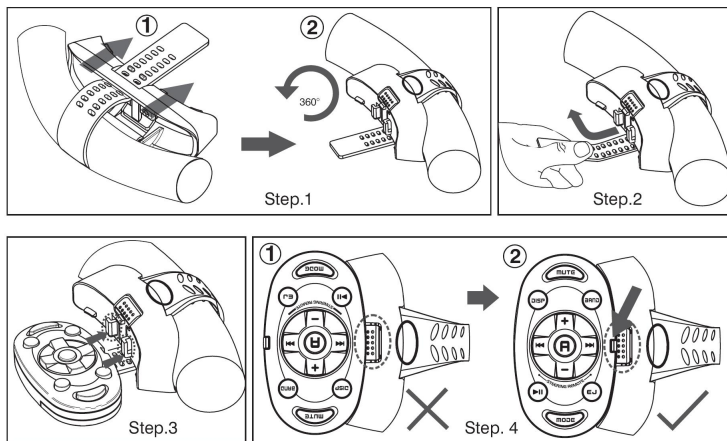
**Mounting**

### Operation buttons

1. MUTE button
2. BAND button
3. NEXT/PREVIOUS buttons
4. A (AUDIO) button
5. EJ (EJECT) button
6. DISP button
7. VOLUME+/VOLUME- buttons
8. PLAY/PAUSE button
9. MODE button

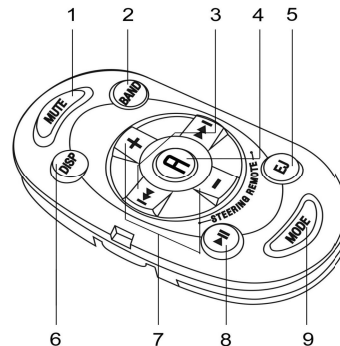

### Battery changing

In order to ensure proper functioning of the steering wheel remote control, please make sure only use Lithium CR2025 Battery.

If the receiver being controlled no longer responds to any key press even under favorable circumstances please replace the battery of the remote control.

- Remove the remote control from the steering wheel.
- Push the battery compartment lid on the back of the remote control in direction of the gap and open the battery compartment.
- Remove the old battery, and replace with 1 new lithium battery.

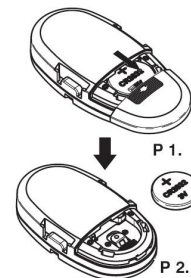

**WARNING:**

- Avoid installing this SRC in such a location where the operation of safety devices such as airbags is prevented by this SRC.
- Avoid installing this SRC in such a location where the operation of the steering wheel and the gearshift lever may be prevented. Otherwise, it may result a traffic accident.
- Fix this SRC securely to the steering wheel with the belt attached to the SRC. If this SRC is loose, it disturbs driving stability, which may result in a traffic accident.
- Do not attach this SRC to the outer circumference of the steering wheel. Otherwise, it disturbs driving stability, causing a traffic accident. Always attach this SRC to the inner circumference of the steering wheel as shown.

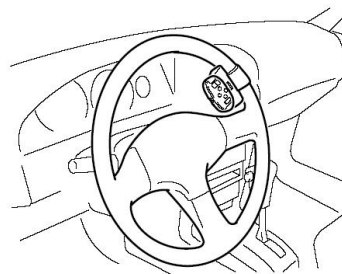
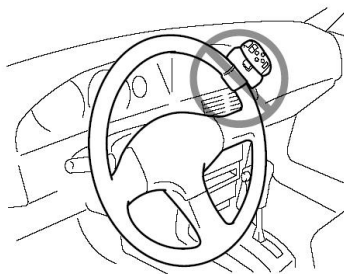



---

## Basic operations

---

### Loading a CD

Insert a CD into the disc slot, the CD will be automatically loaded and playback will begin.

### Ejecting a CD

Press EJECT button to eject a CD. If the ejected CD is not being removed, after 10 seconds it will be reloaded automatically.

### Power ON/OFF

Press POWER button or any other button on the front panel (except OPEN/EJECT) to turn the unit on. Press and hold POWER button to turn the unit off.

### Mute

Press POWER button on the unit or MUTE button to mute the audio volume, and "Mute" will be on the display. Press these buttons again to restore volume to the previous setting.

### Sub-woofer (SUB-W)

Press and hold AF/SUB-W button to activate the sub-woofer function, and "Subwoofer on" will appear on the display for 3 seconds. Press and hold the button again to turn off the sub-woofer function.

**Note:** Please refer to the related description in "Audio Menu of Sub-woofer" for details operation of the Sub-woofer control.

The Subwoofer Level and Low Pass Filter control will only appear in the Audio Menu only if the Subwoofer function is currently activated.

### iX-bass

Press and hold PTY/X-BASS button to turn on the X-Bass function, and "ix-Bass ON" will appear on the display for 3 seconds. Press and hold X-Bass button again to turn this function off.

Please refer to the related description in "Audio Menu of X-Bass" for details operation of X-Bass control. The X-Bass Boost Level control will only appear in the Audio Menu only if the X-Bass function is currently activated.

### Mode

Press MODE button to select a different mode of operation as indicated on the display panel. The modes are: TUNER, CDP, AV-in 1, AV-in 2.

### A/V input

Connect the external device to A/V in jack located on the front panel, then press MODE button to select AUX mode. Press MODE button again to exit A/V Mode and select other mode.

**Note:** The unit is only support the 3.5mm A/V Jack Pin Assignment shown as diagram.

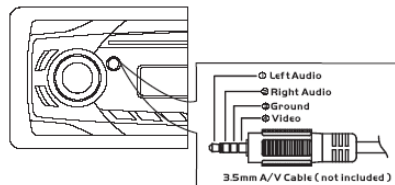

### Volume

To increase the volume, rotate VOLUME knob clockwise or press VOLUME+/VOLUME- buttons on the RC. To decrease the volume, rotate the knob counterclockwise. When volume is adjusted, the volume level will be shown on the display panel as a number ranging from 0 (lowest) to 46 (highest).

### Display

Press the DISP/MENU button repeatedly to select the following different Display options: Spectrum mode 1 > Spectrum mode 2 > Spectrum mode 3 > Default Display. The selected display will appear in the display when the unit is turned on.







Default Display    True Spectrum Analyzer mode 1    True Spectrum Analyzer mode 2    True Spectrum Analyzer mode 3

### Reset

#### To Reset the Main Unit System

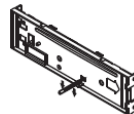
After releasing the front panel, use a pencil or any non-metallic object to press and hold RESET button for 5 seconds to reset the main unit; the unit will return to the factory default settings.



#### To Reset the DVD Setting

Press SET UP button on the RC or press and hold AS/PS button to bring up the Setup Menu; select “Misc” then select “Use default settings”, the DVD Setting will resume to factory default value.

## System menu operation

---

You can adjust the system setting in this unit by entering into the system menu, please read the below details operation for each system menu items:

### Access into System Menu Function List

Press and hold DISP/MENU button for more than 3 seconds to enter the system menu items. Navigate through the menu items by repeatedly pressing DISP/MENU button to move to the next or previous option. Once the needed option appears on the display, Rotate the VOLUME knob or press VOL+/VOL- buttons to adjust the setting. Press DISP/MENU or OK to confirm and go to the next entry.

### System Function Menu

#### Contrast

The contrast level of the display is set at “CONTRAST 05” by default. Adjust the contrast level from 00 to 10.

#### Clock Format

This option allows the selection of 12 hour or 24 hour time display format. “12 Hour” is the default setting.

#### Time Set

The time of the clock will be set to 12:00 as the default. Press VOLUME+ button or rotate VOLUME knob clockwise to adjust minutes; press VOLUME - button or rotate VOLUME knob anticlockwise to adjust hours.

#### Local or Distance Select

This feature is used to designate the strength of the signals at which the radio will stop during automatic tuning. “Distance” is the default, allowing the radio to stop at a broader range of signals. To set the unit to select only strong local stations during automatic tuning, rotate the VOLUME knob or press VOL+/VOL- buttons to select “Local” mode.

#### Region

REGIONAL “OFF” will be displayed by default. If “On” is selected, then during an AF search or PI seek, it will implement to station, which have all the PI codes, which are the same as the current station. If “Off” is selected, then

during AF search or PI seek the regional code in the format PI code will be ignored. A regional station is possible to be received.

**Note:** The Regional function On/Off Setting is valid only when the “AF” function is on.

#### Program Volume (VOL PGM)

This option allows the setting of the volume level of this unit automatically to be assumed when first turned on. Volume level “12” is the default setting. To program a specific volume level after turning on, rotate the VOLUME knob or press VOL+/VOL- buttons to select the desired volume level.

#### Beep Tone

The beep tone feature allows the selection of an audible beep tone to be heard each time any button is being pressed on the panel of this unit. Default setting is ON. Rotate the VOLUME knob or press VOL+/VOL- buttons to select the “Off” option.

#### Illumination color (COLOR)

This option allows selection between two colors for the backlight illumination of the unit. “COLOR 1” is the default color and will illuminate the unit with green backlight. You can select “COLOR 2”, which will illuminate the unit with red backlight.

### **Audio Menu**

Press AUDIO button to access the Audio Menu. Navigate through the audio menu items by pressing AUDIO button repeatedly. Once the needed menu item appears on the display, rotate VOLUME knob or press VOLUME +/ VOLUME - buttons to adjust the needed setting value within 5 seconds.

**Note:** The unit will automatically exit the audio menu after 10 seconds of time out.

The following audio menu items can be adjusted as described above.

#### Volume

Use VOLUME knob to adjust the volume level, the level will be shown on the display ranging from 00 (lowest) to 46 (highest).

#### iX-Bass level

Adjust the iX-BASS level from Low, Middle (MID) or High.

#### Subwoofer

1. LEVEL: select the Sub-woofer level from “0” to “12”.
2. LPF: adjust the Low pass filter (LPF) as Flat, 80Hz, 120Hz or 160Hz.

**Note:**

- The SUBWOOFER control is only available for those units that are equipped with the optional sub-woofer line out, and only if connected to an optional sub-woofer speaker.
- The SUBWOOFER option will only appear in the audio menu if the SUBWOOFER feature is currently activated.

**Bass**

1. LEVEL: adjust the bass level from -6 to +6.
2. C.FREQ: adjust the bass center frequency as 60Hz, 80Hz, 100Hz, or 200Hz.
3. BASS-Q: adjust the Bass Quality Factor as 2N, 1N, 1W or 2W.

**Middle**

1. LEVEL: adjust the Middle Range level from -6 to +6.
2. C.FRQ: adjust the Middle Range center frequency as 500Hz, 1 KHz, 1.5KHz, or 2.5KHz.
3. MID-Q: adjust the Middle Quality Factor as 2N, 1N, 1W or 2W.

**Treble**

1. LEVEL: adjust the Treble level from -6 to +6.
2. C.FREQ: adjust the Treble center frequency (C.FREQ) as 10KHz, 12.5KHz, 15KHz, or 17.5KHz.

**Balance & Fader (Bal/Fad)**

1. Rotate the VOLUME knob or press VOL+/VOL- buttons to adjust the Balance range from Balance left 06 to Balance Right 06.
2. Rotate the VOLUME knob or press VOL+/VOL- buttons to adjust the Fader range from Fader front 06 to Fader Rear 06.

## Dual zone operation

---

This unit is equipped with the advance feature “Dual Zone”. This function is useful if the user wants to select different modes of the audio output source for front and rear speakers. The details operation as follows:

### On/Off operation

“Off” is the default setting. Press the 2-ZONE ON/OFF button on the RC or TA button on the panel to switch between Dual Zone On or Off. The highlight of the buttons will be blinking after Dual Zone is selected “on”.

### Select front/rear zone sources

- Once “ON” is selected, press AUDIO button repeatedly to change between the F-Zone (Front) and the R-Zone (Rear) sources.
- If “F-Zone” is selected, you have 10 seconds to navigate through different modes by using VOLUME knob. Tuner > DVD > AV-In are available for selection for front speakers audio output.
- If “R-Zone” is selected, you have 10 seconds to navigate through different modes by using VOLUME knob. Tuner > DVD > AV-In are available for selection for rear speakers audio output.
- If no selection is being made within 5 seconds, the unit will resume to the pervious mode.

### Operating the function of front/rear zone sources

- When Dual Zone is turned “ON”, MODE button is used to change between the Front Source and Rear Source. Press MODE button repeatedly to change between Front and Rear modes.
- The display will show the Rear Source mode for 10 seconds. You have 10 seconds to make the operation on the Rear Source function.
- The display will automatically switch back to the Front Source after 10 seconds. And the controls of the front panel and RC are now resumed to operate for Front Source function again.

**The default setting when Dual Zone is “ON”**

- When Dual Zone is turned on, the audio output will be muted for about 1 second.
- The default source/mode for Front Zone is Tuner, and for Rear Zone is DVD.
- The default volume level is 12 for both Front & Rear Zone audio outputs (or the volume level set as VOL PGM level in the Menu).
- The display displays the Front Mode by default.
- When Dual Zone is turned “ON”, some of the audio functions will not be functional; these functions are: Bass/Treble/Middle/ Balance/Fader/Sub-woofer/iX-bass.

**The default setting when Dual Zone is in “OFF” mode**

The default audio output reverts to what the user selected for the Front Zone source when Dual Zone is on. For example: When the Dual Zone is “ON “, user has selected DVD for Front Zone and Tuner for Rear Zone. Once Dual Zone is tuned “OFF”, Audio Output for all 4 speakers becomes DVD Mode.



---

## Tuner operation

---

### Band selection

Press BAND/CLEAR button on the unit or 0/BAND button on the RC to switch between FM bands and AM (MW) bands.

### Station search

- Manual tuning: press NEXT or PREVIOUS buttons on the panel for more than 3 seconds and press them repeatedly or FAST FORWARD/TUNE UP or FAST REWIND/TUNE DN button on the RC and press them repeatedly to move the radio frequency one step up or down.
- Auto seek tuning: press NEXT or PREVIOUS buttons on the panel or NEXT/SEEK UP or PREVIOUS/SEEK DN button on the RC to search for the next station automatically.

### Auto store

Automatically selects 6 strong stations and store them in the current band. Select a band (if needed). Press and hold AS/PS button. The new stations replace stations already stored in that band.

**Note:** AF function should be OFF.

### Preset Scan

Scan stations stored in the current band. Select a band (if needed). Press AS/PS button for less than 3 seconds. The unit will pause for ten seconds at each preset station. Press AS/PS button again to stop scanning when the desired station is reached.

### Stereo

The unit will automatically pick up a stereo signal, when available. When in stereo mode, the ST icon appears in the display. When no stereo signal is available, the unit will automatically change to mono operation, and no icon will be displayed.

---

## RDS operations

---

**Note:** RDS (Radio Data System) service availability varies with areas. Please understand if RDS service is not available in your area, the following service is not available, either.

### **AF (Alternative Frequencies) function**

Press AF/SUB-W button to turn on or turn off the AF function. “AF ON” or “AF OFF” will be shown on the display. When AF is on, the RDS program will be automatically searched and received. If the RDS signal is weak or even no signal, the unit will search another frequency with this RDS program.

**Note:** Factory default setting is AF ON.

### **TA (Traffic Announcement) function**

By pressing TA button, you can turn on TA standby mode. “TA ON” will be shown on the display and the TA icon will light up on the display. In the standby mode, when a traffic announcement broadcast starts, the traffic announcement will be received regardless of the function mode. When a traffic announcement starts, “TRAFFIC INFO” will be shown on the display, press TA button to cancel the broadcast reception while a traffic announcement is being received. The unit will go back to the previous mode and TA goes into standby mode again. When the TP icon does not light up for 60 seconds, a beep alarm sound is heard and the display shows “Lost TP, TA”. TA seek will activate automatically and searches for another TA station.

### **PTY Function**

Press PTY(TA) button to go into PTY select mode. Now you have 10 seconds to select the desired PTY item by using VOLUME knob. Once selected the PTY item, you have 10 seconds to press VOLUME knob/ENTER button or NEXT or PREVIOUS button to select PTY item. “PTY SEEK” will be displayed on display. If no station with the selected PTY broadcast can be received, the display will display "NO MATCH PTY", then returns to the previous mode.

You can store your favorite PTY into the preset memory M1 to M6. After selected a PTY item, press and hold any of the preset memory buttons to store the selected PTY. To recall the stored PTY item switch on PTY mode then press preset memory button, the unit will automatically search the stored PTY station in the preset memory.

<b>Music Group</b>	<b>Speech Group</b>
Pop, Rock	News, Affairs, Info, Test, Alarm
Easy, Light	Sport, Educate, Drama
Classics, Other	Culture, Science, Varied
Jazz, Country	Weather, Finance, Children
Nation, Oldies	Social, Religion, Phone In
Folk	Travel, Leisure, Document

## CD/MP3/WMA operation

When a CD, USB or a memory card is inserted into the player, the following picture will appear on the monitor.



CD Audio Disc



MP3/WMA Music Files

### Track select

Press PREVIOUS/NEXT buttons on the panel or FAST FORWARD/ FAST REWIND buttons on the RC to go to the next or previous track on the CD. The selected track number will appear on the display.

**Note:** When the last track/file playback completed, the unit will automatically enter into stop mode. User can press PLAY/PAUSE button on the RC to start the playback again when in the stop mode.

### MP3/WMA file/folder search



- When a CB, USB or a memory card is inserted into the player, the first music file contained on the device will automatically start playback.
- Use the cursor UP button on the RC or FOLDER UP/5 number button on the unit to select a folder and press OK button, the folder is opened and the content will be displayed.
- Use cursor UP and DOWN buttons on the RC or FOLDER UP/5 and FOLDER DOWN/6 buttons on the unit to navigate between the file list and press OK button to confirm to play the selected file.

### **ID3 Information**

The player can display ID3 information (name, album, artist). If this information is not available, then display company information (i.e. name etc.) extended information will be scrolling at the bottom of the screen (only on the externally connected TFT screen).

### **Pause/Playback**

Press PAU/1 button on the unit or PLAY/PAUSE button on the RC to pause disc playback. Press the button again to resume playback.

### **Stop playback**

Press STOP/2 button on the unit or STOP button on the RC to stop playback and show the logo screen. The player memorizes the location where playback is stopped. Resume playback as described above from the location where playback is stopped (DVD, VCD 1.1, VCD 2.0 and audio CD). Pressing STOP/2 button on the unit or STOP button on the RC twice will stop the disc to resume playback from the beginning of the disc.

### **Fast forward/Fast rewind**

- Press FAST FORWARD button on the RC or NEXT button on the panel to fast forward through the disc. Each time the button is pressed, a new speed (2X, 4X, 8X or 20X) is selected.
- Press FAST BACKWARD button on the RC or PREVIOUS button on the unit to fast rewind through the disc. Each time the button is pressed, a new speed (2X, 4X, 8X or 20X) is selected.

- Press PAU/1 button on the unit or PLAY/PAUSE button on the RC to resume normal playback.

**Note:** The fast forward/backward speed may differ depending upon the disc.

### Random mode

Press RDM/4 button during playback to play all tracks on a CD in a random order. Press the button again to resume normal playback.

### Repeat playback

Press and hold less than 3 seconds REPEAT button on the RC or RPT/3 button on the unit to activate the repeat function.

1. The first press is Repeat Single, to keep on repeat playing the current song/file.
2. The second press is Repeat Folder, to repeat playing the files in the current folder.
3. The third press is Repeat All, to repeat playing the whole disc.
4. Press once more to turn repeat off.

**Note:** This player can repeat play selected fragments.



Under a CD/MP3/WMA playback, use cursor buttons to access to “Rep A-B” field to select the A-B fragment for repeat playback.

**Goto function**

1. Under CD disc playback mode press GOTO button, then use number buttons to directly enter the desired track number for playback.
2. Under MP3/WMA playback mode, press GOTO button, then use number buttons to directly enter the desire playback time.

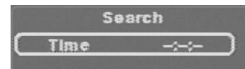
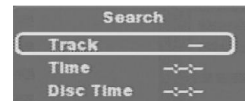

## Multi-format disc

If a CD, USB or a memory card contain various categories of files, the Filter function can hide some files and not allow them for selection during the file/folder searching.



- The selection is done among the 3 categories: Audio, Photo and Video.
- Use RIGHT cursor button to go the “Filter” field; press OK button to open the selection box.
- Use UP/DOWN cursor buttons to navigate through the categories that need to be hidden; then press OK button to confirm. Use LEFT cursor button to exit the Filter function.



## MPEG4 operations

The unit supports playback of MPEG4 files, the details operation is exactly the same as CD/MP3/WMA operation. The following are special functions pertaining to the playback of MPEG4 file:



### External Subtitle

External Subtitle setting is used for choosing the language domain (only for MPEG4). After selecting a language domain (alphabet), when playing an MPEG4 with external subtitle, the subtitle will be displayed using this language alphabet. If you find the displaying subtitle “alphabet” are not correct, please make sure to select the correct external subtitle language domain. The following language domains are available:

**Turkish:** includes Albanian, Danish, Dutch, English, Finnish, French, Gaelic, German, Italian, Kurdish (Latin), Norwegian, Portuguese, Spanish, Swedish and Turkish.

**Central European:** includes Albanian, Croat, Czech, Dutch, English, German, Hungarian, Irish, Polish, Romanian, Slovak, Slovene and Serbian.

**Cyrillic:** includes Bulgarian, Belorussian, English, Macedonian, Moldavian, Russian, Serbian and Ukrainian.

**Western European:** includes Albanian, Breton, Catalan, Danish, Dutch, English, Faeroese, Finnish, French, Gaelic, German, Icelandic, Irish, Italian, Norwegian, Portuguese, Spanish and Swedish.

**Note:** The MPEG4 subtitle selection is available in the “SET UP” menu > language > MPEG4.

---

## USB operations

---

### Loading and ejecting USB drive

Insert the USB drive into the corresponding slot with the help of a USB extension cable included. Never detach the front panel when a USB stick is plugged in the slot. Always remove USB stick before detaching the panel.

### USB Mode Selection

In any other mode while inserting a USB stick into the slot, the unit will automatically switch from current mode to USB Host mode. The unit will display “Reading” for a while, and then start reading the files contained on the USB stick. Once the unit read the USB stick successfully, playback of the first audio music file on the USB stick will start automatically. Press MODE button repeatedly to change to other modes or switch back to USB Host mode.

#### Notes:

- Before removing the USB stick from the slot. Always remember to switch off the unit’s power or switch to other mode. Never try to remove the USB stick while playing music file on the USB stick. It may damage the USB stick and sometimes will cause the unit system lock up.
- The unit can support a music player, which has a USB interface. However, due to the fast changing decoder technology and different kinds of hardware interface. This unit may or may not be compatible to all the music players and USB sticks, especially those USB sticks/players, which require installing a program driver.
- About music flash player with USB interface: usually the unit takes a longer time to read this kind of player than normal USB stick. For the flash player with a built-in power battery sometimes takes 20-30 seconds to start up the playback.
- The unit is not compatible with any portable hard disk.
- The unit supports USB sticks up to 2 Gbs.

### Music File Playback Operation

All the USB memory card playback operations are the same as the operations of CD/MP3/WMA.

---

## SD/MMC operations

---

### Loading and ejecting SD/MMC

Press EJECT button to slide down the panel. Insert the SD/MMC card with the label side up into the corresponding slot. Attach the front panel. To remove the memory card, detach the front panel, push the card till you hear a click sound, then pull out the card from the slot.

### Memory Card Mode selection

After a SD or MMC card was inserted into the main unit card slot, press MODE button to select Memory Card mode. The unit will start reading the files contained on the memory card. Once the unit reads the memory card successfully, the first audio music file on the memory card will automatically played. Press MODE button repeatedly to switch to other modes or switch back to Memory Card mode.

**Note:** If no memory card is inserted into the slot, press MODE button to automatically skip Memory Card mode. The unit supports SD/MMC memory cards sticks up to 2 Gbs.

### Music file playback operation

All the SD/MMC memory card playback operations are same as the operations on CD/MP3/WMA.

---

## DVD operation

---

### Eject

Press EJECT button to eject or load the disc. Once a DVD disc is inserted into the unit, the unit will automatically start the playback from the beginning of the disc, and then the DVD MENU or ROOT or TITLE in the DVD disc will appear on the TFT monitor and “ROOT” will be displayed on the TFT of the unit.

### Play/Pause

Press PLAY/PAUSE button on the RC or PAU/1 button on the unit to pause playback. Press the buttons again to resume normal playback.

### Stop

Press STOP button on the RC or STOP/2 button on the unit to stop playback and show the logo screen. The player memorizes the location where playback is stopped. Press PLAY/PAUSE button to resume playback from the location where playback is stopped (DVD, VCD 1.1, VCD 2.0 and audio CD). Pressing STOP twice will enable resuming playback from the beginning of the disc.

### Fast forward/Rewind

- Press FAST FORWARD button on the RC or press and hold NEXT button on the unit to fast forward through the disc. Each time the button is pressed, a new speed (2X, 4X, 8X or 20X) is selected. Press PLAY/PAUSE button on the RC or PAU/1 button on the unit to resume normal playback.
- Press FAST BACKWARD button on the RC or press and hold PREVIOUS button on the unit to rewind through the disc. Each time the button is pressed, a new speed (2X, 4X, 8X or 20X) is selected. Press PLAY/PAUSE button on the RC or PAU/1 button on the unit to resume normal playback.

**Note:** The fast forward/rewind speed may vary depending upon the disc.

### Next/Previous chapter

Press NEXT or PREVIOUS buttons on the RC or on the unit to skip forward to the beginning of the next chapter or backward to the beginning of the previous chapter respectively.

**Repeat**

Press and hold REPEAT button on the RC or RPT/3 button on the unit less than 3 seconds to repeatedly play the current file. The repeat playback of the current file will continue until the repeat playback mode is disabled. To disable the mode, press and hold the buttons less than 3 seconds.

**DVD Menu**

Press DVD MENU button on the RC or press and hold less than 3 seconds 4 RDM button on the unit to invoke the screen menu included on the DVD disc (for DVD only). Press cursor buttons to highlight a selected menu entry. Press OK button or PLAY button to select the highlighted entry. If the highlighted entry indicates a chapter or title, the disc will play from the selected spot.

**PBC (Play back Control) (For VCD disc only)**

Press DVD MENU button to enable/disable PBC function with VCD 2.0 discs. PBC must be enabled for menu navigation. Press a number button to select a track to play (VCD 2.0 only). Press OK button to confirm the selection. Press DVD MENU button for access to the main menu.

**OSD**

Press DVD OSD button on the RC or AS/PS/OSD button on the unit, and disc information will display on the TFT according to the disc or file type.

1. For DVD:

DVD Video			00:00:07	01:03:48
Title	1/1		Chapter	-/-
Audio	1/4	2 Ch		
Subtitle	Off			
Angle	1/1		Bitrate	0.000Mbps

## 2. For VCD

VCD2.0		00:00:12	00:13:39
Track	1/1		

## 3. For MPEG4

MPEG4 3.11		00:06:16	01:17:48
Track	2/2		
Audio	1/1	Mp3	2 cH Off
Subtitle	1/2		

## 4. for JPEG

JPEG	
Track	3/197

**GOTO**

1. Press GOTO button to pop up the search menu. The TFT will display the following:

	Search
Track	-
Time	-:-:-
Disc Time	-:-:-

2. Press UP/DOWN buttons on the RC to select the type of search: track search/track time search/disc time search.

Select Track Time to jump to a spot on the time of the current track and enter the time in units of hours, minutes, and seconds (hh:mm:ss):

## Search

Track -  
Time -:2:22  
Disc Time -::-

Select Disc Time to jump to a spot on the time of the whole disc and enter the time in units, minutes, and seconds:

## Search

Track -  
Time -::-  
Disc Time -:12:35

Press OK button to playback the disc from the input content. But when the numeric input is out of content, pres OK to delete all input numbers.

3. Press GOTO button twice to cancel search menu.

**Zoom**

Press repeatedly ZOOM button during playback, scan or pause to increase the magnification level. Three magnification levels are supported. On each press of ZOOM button, the OSD will flash the following:

Q1
Q2
Q3
QOff

Pressing cursor buttons causes the zoom point to shift, allowing the zoomed image to be panned.

**Notes:**

- Some discs may not respond to the zoom feature.

- Zooming does not work on subtitles or menu screens included on DVDs.

**Title**

Press TITLE button to bring up the Title Menu (DVD only, dependent on the type of disc if title option is available or not). Press cursor buttons to highlight selected Title Menu entry. Press OK or PLAY/PAUSE buttons to select the highlighted entry.

**Subtitle**

Press SUBTITLE button during playback to turn on/off subtitles and to change the subtitles (DVD only). The OSD indicates the current setting, giving the subtitle track number and the language selected.

- The first press will show the current subtitle setting selected; subsequent presses toggle to the next subtitle setting.
- Some DVDs display subtitles automatically and cannot be turned off, even if the subtitle function is set to Off.
- During some scenes, the subtitles may not appear immediately.
- Some DVDs allow subtitle selections and turn subtitles on or off only via the disc menu.
- When a player is turned on or a disc is replaced, the Set Up returns to the default setting.
- Subtitle function is available no matter if display is opened.

**DVD Audio**

Press DVD AUDIO button on the RC or press and hold FOLDER DOWN/6 button on the unit during playback to change the audio language (DVD/MPEG4 only). The OSD indicates the current setting by giving the audio track number, language, audio type, and number of channels.

- The first press shows the current language selected; subsequent presses toggle the next audio language
- Some DVDs allow audio selection change only via the disc menu.

**Angle**

Press ANGLE button while playing a scene recorded with multiple angles to change the angle (DVD only). The OSD indicates the current angle selected and the total available angles to select.



- The first press will show the current angle selected. Subsequent presses toggle to the next angle.
- The front panel will light its angle icon when angle changes are available.
- Some DVDs allow angle changes only via the disc menu.
- When the player is turned on or a disc is replaced, the player returns to the default angle.

### **Setup**

While the DVD disc is being played or under stop mode, AS/PS/OSD button on the unit performs the following functions: Press and hold AS/PS/OSD button to bring up the System Setup Menu.

**Note:** Please refer to the related description in “System Setup Menu” for details.

After pressing AS/PS/OSD button, the LCD will display “Set Up” and keep on blinking. User can use the following buttons to adjust the “Setup” items shown on the TFT monitor:

- VOLUME knob as cursor to navigate through the Setup items shown on the TFT Monitor.
- AUDIO button as ENTER to confirm the selected item shown on the TFT Monitor

## System setup menu

Press the SETUP on the RC or press and hold AS/PS button on the front panel to enter the setup menu. Press it again to leave setup menu.

- Use UP/DOWN buttons to select the category.
- Press RIGHT button to enter submenu.
- Use UP/DOWN buttons to select the setting you need to change.
- Press OK button to confirm changes.
- Press LEFT button until you reach the main menu window.

### Language

Choose OSD menu language and MPEG4 Subtitle language.

**Note:** Some DVDs may not include the pre-selected language. In this case, the unit will automatically display menus in the disc's initial language setting.

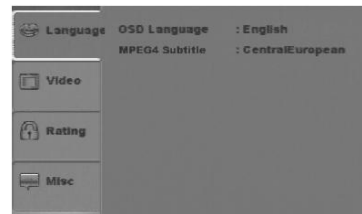

### Video

#### Aspect Ratio

Selecting the TV Aspect setting allows the user to select the aspect ratio of the TV (DVD and VCD only). The following options are available:

- 4:3 = Aspect ratio of TV is 4:3.
- 16:9 = Aspect ratio of TV is 16:9.

#### Notes:

- Most widescreen DVDs will not allow pan and scan conversion. If 4:3 PS is selected on these DVDs, letterboxing will be used instead.

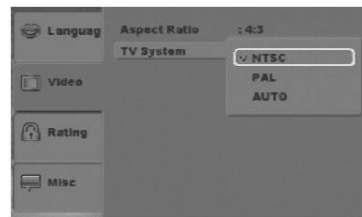

- If 16:9 is selected and a 4:3 TV is connected, 16:9 content will appear distorted during playback (objects look thin).

### TV system

**Auto:** the TV system is auto switched according to the disc system.

**NTSC:** this system is used in USA, Taiwan, Japan etc.

**PAL:** this system is used in China, Europe, Hong Kong etc.

## Rating

### Parental Control Rating

The Rating allows the user to have parental control feature of the player. Press the OK button the window will pop up where you need to enter a password (the factory default password is 8888).

### Set password

User can set new password in the Set password setting. Press OK to pop up the “Enter Password” window, enter the old password. Press Ok twice, then the “Enter New Password” window will pop up, enter the new password, press Ok to confirm.



## Misc

### Use default settings

Select “use default settings” and confirm to restore factory settings.



## Bluetooth Operation

---

1. Before using Bluetooth, please make sure the mobile phone you use supports Bluetooth functions (Headset or Handsfree profiles or both).
2. Before using Bluetooth, please make sure you completed pairing with your mobile phone first. Please refer to the user manual, section “PAIRING”. To ensure the best reception for pairing or reconnection, please make sure the phone battery is fully charged.
3. Please always try pairing the mobile phone with head unit after a few minutes of the mobile phone was switched on to ensure the best pairing result.
4. “BT60” is unit model number, which is displayed on the mobile phone.
5. To achieve the best performance, please always keep the mobile phone within 3 meters of the head unit.
6. Please always keep a clear path between the mobile phone and the head unit.
7. Never put any metal object or any obstacle between the path of the Mobile Phone & the Head unit.
8. Some brands of mobile phone like Sony Ericsson may have "Power Saving Mode" selection when Bluetooth mode is switched on. Please do not switch ON Power Saving Mode when operating with this head unit, as some abnormal communal behavior will happen occasionally.
9. Before you make Outgoing call or Incoming call, make sure the mobile phone Bluetooth function is switched “ON”.
10. To ensure the best conversation quality/performance, please always keep talking within 1 meter of the head unit.
11. If you want to disconnect the head unit with the mobile phone, please switch off Bluetooth connection on the mobile phone or go to the system menu “disconnect” to disconnect the Bluetooth connection manually (please refer to the user manual, section “disconnection of the Bluetooth system” for details instruction).
12. Some mobile phones can support “IN BAND RING TONE”, such as Nokia. In such case, the Incoming Ringing Tone will be the same as the original Ring-tone of the mobile phone. But some mobile phones like Sony Ericsson do not support this feature. The Ring-tone will be using the standard Ring-tone of the Head unit.
13. When in telephone mode, during talking, it is highly recommended to set the volume below “30” in order to achieve the best sound quality. As if the volume is too high, it may create unwanted echo inside the car, and this unwanted echo may feedback into the microphone.

14. If the Bluetooth related operation is not performing normally, like cannot make pairing, cannot make an outgoing call, you can try to make a SOFT-RESET of the Bluetooth module by removing/detaching the panel from the main unit and waiting for about 1 min. Then reattach the panel to the unit and retry the Bluetooth operation again. Or you can RESET the whole unit by pressing RESET button behind the panel. By pressing RESET button all the stored memory will resume to factory default.



### **Bluetooth mobile phone compatibility list**

This unit can support Bluetooth specification v1.2 or higher, and compatible with Bluetooth profiles such as handsfree or headset profiles. However the functionality may be limited due to some phones' own dedicated interfacing specification. Mobile phones support Bluetooth functions supported by the unit: Pairing, Pairing cancel, In-Band Ring Tone, Talk, Reject, AudioTransfer, Volume up/down, Hang up, AudioTransfer, Volume up/down, Redial last call.

**WARNING:** Some Bluetooth functions may not be supported by some mobile telephone models.

### **Pairing**

#### Pairing The Bluetooth System Between User's Mobile Phone & The Unit

- Enter MENU - PAIRING mode to activate the operation of Pairing. To do that, press and hold MENU button. And press MENU button repeatedly until PAIRING:1  is found.
- Once PAIRING:1  appears on the display, press ENTER button on the unit or OK button on the RC to activate the Pairing mode.

**Note:** To terminate the pairing, you can press the BAND/CLEAR button at any time.

- Select the Bluetooth set up on the Mobile Phone and prepare your Mobile phone to pairing.

**Note:** Please refer to the instruction manual of your mobile phone on how to enter and exit the Bluetooth set up, and Bluetooth pairing.

- “BT60” should appear in the pairing list on the mobile phone. Select “BT60” and then input the password “1234”.
- If the pairing is successful, the display will show PAIRING:1  and Mobile Phone name.
- If the pairing failed, PAIRING:1 X will be flashing on the display for 3 seconds. And the unit will switch back to the previous mode automatically.

**Note:** During the Pairing, only POWER, BAND/CLEAR, VOLUME +/- & MUTE are functional, other function buttons are disabled and non-operational during the pairing mode.

#### Re-Connection Of The Bluetooth System







The unit has built-in Auto-Reconnection function.

For example:







- If The Mobile Phone is out of range (2 meters away from the Head unit). Under the condition of lost connection when you come back to the unit. At the same time, there is an incoming call or you are under conversation on the Mobile Phone 2 meters away from the Head Unit and come back to Head unit.
- Every time turn the ignition key is turned from off to on the unit will Auto re-connect with the mobile phone.

In some conditions, you need to reconnect manually.

The unit can be re-connected by the following methods:



- Enter the MENU  RE-CONN  mode to activate the manual RE-Connection. To do that press and hold MENU button. And press MENU button repeatedly until  RE-CONN:1  is found.
- Once the  RE-CONN:1  is showed press the ENTER button on the panel or OK button on the RC to activate the manual Re-Connect mode.

**Note:** The manual re-connect is only functional with the Mobile Phone that has already been paired with the unit before.









- The display will show  RE-CONN   during the connecting period. If the re-connection is successful, the display will display  RE-CONN:1 . And the unit will switch back to the previous mode automatically.
- If the re-connection failed, the display will show  RE-CONN:1 X. And the unit will switch back to the previous mode automatically.

#### Dis-Connection of the Bluetooth System

The unit has an option function for user to disconnect the Bluetooth system from the unit. The unit can be Dis-connected by the following methods:

- Enter the MENU  RE-CONN  mode to activate the manual Dis-Connection. To do that, press and hold MENU

button. And press MENU button repeatedly until  RE-CONN:1  is found.

- Once the  RE-CONN:1  is showed on the display, rotate VOLUME knob or press VOLUME+/VOLUME- buttons until  DIS-CONN:1  shows on display, press the ENTER button on the panel or OK button on the RC to activate the manual Dis-Connect mode.
- The display will show  DIS-CONN:1  during the dis-connecting period.
- If the Dis-Connection is successful, the display will show  DIS-CONN:1 . And the unit will switch back to the previous mode automatically.

### Incoming call

#### Answering an incoming call

- When there is an incoming call, the display will show the Phone Number. If the incoming call has no caller ID, the display will show “PHONE IN”. You can press ENTER button or “MODE” button to answer/accept the call.

**Note:** The audio output of the present mode will be muted and the ringing tones will be heard, if an incoming call is not being answered.

- You can use the VOLUME knob or VOLUME +/- buttons to adjust the volume level.
- To end the conversation, press the BAND/CLEAR button. The unit will switch back to the previous mode automatically and release the mute of the previous mode at the same time.
- During an incoming call under stand by mode (Ignition on and Power Off). The system will automatically switch on the head unit.

**Note:** While there is an Incoming call or under talking mode, the EJECT button is disabled.

#### Rejecting an incoming call

- You can press BAND/CLEAR button to reject the incoming call.

#### Outgoing call

- Use the mobile phone, which paired with this unit to make an outgoing call.

- During the talking mode, the display will display “PHONE 00:00(time of talking)”
- You can use the VOLUME knob or VOLUME+/VOLUME- buttons to adjust the volume level.
- To end the conversation, press BAND/CLEAR button. The unit will switch back to the previous mode automatically. The mute of the previous mode will be released at the same time.
- During the talking mode, if the Ignition is being turned off, the unit will keep the conversation. After finishing the conversation, you can press BAND/CLEAR button to switch off the unit.

### **Call transfer**

#### Audio transfer from head unit back to the mobile phone

- During the talking mode, press and hold MODE/TRANSFER button to transfer the audio from the unit back to the mobile phone for privacy reason. The display will show TRANSFER .
- After the phone is hung up press POWER/MUTE button or rotate VOL knob to turn on the sound.
- Depending on different type of Mobile Phone, the time needed for activating the CALL TRANSFER mode is different. Like Nokia Mobile Phone usually takes 3-5 seconds after pressing the MODE/TRANSFER button for audio transfer back.

#### Incoming call ring volume

Preset the ringing volume level for any incoming call.

Enter the MENU - PHONE VOL mode to choose volume level of incoming call ring. To do that, press and hold MENU button. And press MENU button repeatedly until “PHONE VOL” is found. Then rotate the VOLUME knob or press VOLUME+/VOLUME- button to choose volume level of incoming call ring.



## Handling discs

---

- Dirty, scratched or warped discs may cause skip ping or noise.
- Handle the disc only by the edges. To keep clean do not touch its surface.
- Discs should be stored in their cases after use to avoid scratches.
- Do not expose discs to direct sunlight, high humidity, high temperature or dust.
- Prolonged exposure to extreme temperature can warp the disc (such as leaving the discs in your car during summertime).
- Do not stick or write anything on either side of disc. Sharp writing instruments, or the inks used in some felt-tip pens, may damage its surface.
- Do not touch the unlabeled side. Do not attach any seal, label or data protection sheet to either side of a disc.

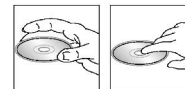

## Cleaning

---

### Cleaning the cabinet

Wipe with a soft cloth. If the cabinet is very dampen (not dropping wet) the cloth with a weak solution of soapy water, and then wipe clean.

### Cleaning discs

Fingerprints should be carefully wiped from the surface of disc with a soft cloth. Unlike conventional records, compact discs have no grooves to collect dust and macroscopic dirt, so gently wiping them with a soft cloth should remove most panicles. Wipe in a straight motion from the center to the edge.

Never use thinner benzine, record cleaner or anti static spray on a compact disc. Such chemicals can damage its plastic surface.

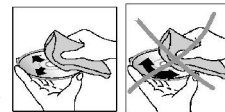

## Troubleshooting guide

Symptom	Cause	Solution
No power	The car ignition is not on.  The fuse is blown.	If the power supply is properly connected to the car accessory switch the ignition key to "ACC". Replace the fuse.
Disc cannot be loaded.	Presence of disc inside the player.	Remove the disc in the player then put a new upward.
Disc cannot be read.	Inserting the disc in upside down. Compact disc is extremely dirty or defective. Temperature inside the car is too high.	Insert the compact disc with the label facing upward. Clean the disc or try to play a new one. Cool off until the ambient temperature returns to normal.
No sound	Volume is in minimum. Wiring is not properly connected.	Adjust volume to a desired level. Check wiring connection.
The operation keys do not work.	The built-in microcomputer is not operating properly due to noise. Front panel is not properly fix into its place.	Press RESET button.  Reinstall the front panel.
Sound skips.	The installation angle is more than 30 degrees. The disc is extremely dirty or defective.	Adjust the installation angle to less than 30 degrees. Clean the compact disc/try to play a new one.
The radio does not work, the radio station automatic selection does not work.	The antenna cable is not connected the signals are too weak.	Insert the antenna cable firmly select a station manually.

## Specification

<b>General</b>	
Power supply	12 V DC
Maximum power output	50 W x 4 channels
Dimensions (W x H x D)	188 x 57 x 187 mm
<b>FM Stereo Radio</b>	
Frequency range	87.5 - 108.0 MHz
Usable sensitivity	25 dB/1Kh
Preset memory	18
<b>MW Section</b>	
Frequency range	522 kHz-1620 kHz
Preset memory	6
<b>DVD Player</b>	
Media types	DVD/DVD±R/DVD±RW/CD/CD-R/CD-RW/USB/SD/MMC
Supported formats	DVD/VCD/MPEG4/CDDA/MP3/WMA/HDCD/DVDAudio/SuperAudio CD /Picture-CD/Picture CD/Photo CD/JPEG playback
Video system	PAL/NTSC/Auto
Aspect ratio	16:9 and 4:3
Video output level	1.0 V/75 ohms
Horizontal resolution	500
<b>Audio Specification</b>	
Audio system	24 bit/96 KHz
Frequency Response	20 Hz to 16 KHz
S/N Ratio	50 dB
<b>Line out</b>	

**V-DV800BT**

Output:	4 channel RCA line-out (3V)
<b>Bluetooth</b>	
Bluetooth version	1.2
Working distance	Up to 3 m
Supported profiles	Headset/Handsfree/A2DP/AVRCP

**Specifications are subject to change without notice. Dimensions are approximate.**

### Уважаемый покупатель!

Благодарим Вас за покупку нашего изделия. Для обеспечения безопасности рекомендуется тщательно изучить настоящее руководство перед подключением, эксплуатацией и регулировкой изделия. Сохраняйте руководство для использования в будущем.

## Содержание

Содержание.....	53
Меры предосторожности.....	54
Аксессуары .....	55
Установка/ подключение.....	56
Элементы управления .....	61
Основные операции.....	68
Операции с Системным меню .....	71
Двузонный режим.....	74
Операции с тюнером .....	76
Операции с RDS.....	78
Операции с дисками CD/MP3/WMA .....	80
Операции со смешанными дисками .....	84
Операции с дисками MPEG4 .....	85
Операции с USB.....	86
Операции с SD/MMC картами.....	87
Операции с DVD.....	88
Меню настройки системы .....	94
Операции с Bluetooth .....	96
Обращение с компакт-дисками .....	102
Чистка и уход.....	102
Руководство по устранению неисправностей .....	103
Технические характеристики .....	104

## Меры предосторожности

---

- Использование данного устройства при температуре ниже  $-10^{\circ}\text{C}$  может привести к поломке. Перед использованием предварительно прогрейте салон автомобиля до рекомендованной температуры!
- Тщательно изучите настоящую инструкцию, чтобы ознакомиться с высококачественной аудиосистемой.
- При установке и подключении изделия отключите отрицательную клемму аккумулятора автомобиля.
- При замене предохранителя, убедитесь, что вы устанавливаете предохранитель с тем же номиналом. Используя предохранитель с повышенным значением тока, можно причинить значительные повреждения изделию.
- Не пытайтесь разбирать изделие. Лазерные лучи, исходящие из блока оптической головки считывания информации с компакт-диска, опасны для глаз.
- Не используйте устройство в местах, где оно может подвергнуться воздействию воды, влаги и пыли.
- Убедитесь, что шпильки или другие посторонние предметы не попали внутрь изделия. Они могут вызвать сбой в работе или стать причиной опасности, такой, как поражение электрическим током или лазерным лучом.
- Если вы ставите автомобиль на стоянку на длительное время в жаркое или холодное время года, подождите, пока температура в автомобиле не станет нормальной, перед тем как включать изделие.
- Не открывайте крышки и не проводите ремонт самостоятельно. Обратитесь к дилеру или квалифицированному персоналу.
- Убедитесь, вы отключаете источник питания и антенну, если вы не будете пользоваться системой в течение длительного времени или во время грозы.
- Убедитесь, что вы отключаете источник питания, если обнаружена неправильная работа системы, система издает необычные звуки, запах, выделяет дым или внутрь ее попала жидкость. Проведите квалифицированный технический осмотр системы.
- Не позволяйте проводам динамиков касаться друг друга при включении прибора. В противном случае, может быть перегружен или выйти из строя усилитель питания.
- Не устанавливайте съемную панель перед подключением кабеля.

## Аксессуары

---

- Ресивер
- Пульт управления
- Пульт управления на руль
- ISO коннектор
- Инструкция по эксплуатации
- Информация для потребителя
- Гарантийный талон
- 2 x Съёмники
- 1 x 5 мм Гайка
- 1 x Пружинная шайба
- 1 x 12 мм Винт
- 1 x Металлическая планка
- 1 x Плоская шайба
- Удлинительный USB кабель

## Установка/ подключение

### Установка изделия (1-й вариант)

- Вставьте установочный кожух в приборную панель.
- После установки кожуха устройства в приборную панель автомобиля выберите на кожухе те металлические язычки, которые соответствуют толщине приборной панели, и отогните их, чтобы зафиксировать кожух на месте.
- Закрепите заднюю сторону изделия. После закрепления установочного болта и разъема питания установите резиновую втулку, обеспечив тем самым надежную фиксацию изделия в отсеке для ресивера автомобиля.

1. Приборная панель автомобиля
2. Пружинная шайба
3. Винт (4 x 12 мм)
4. Винт
5. Металлическая планка
6. Плоская шайба

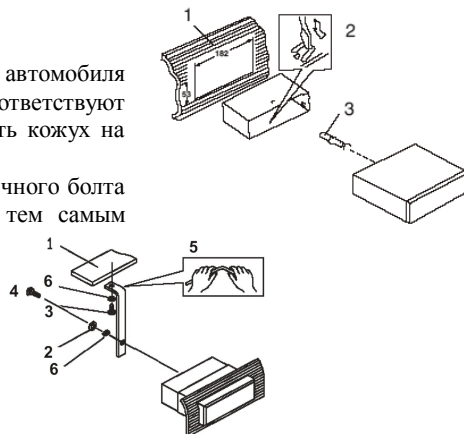

### Снятие изделия

- Вставьте пальцы в выемки на передней стороне рамки и вытяните рамку на себя.
- При установке декоративной рамки на место направьте сторону с выемками вниз и установите рамку.
- Вставьте съемники, входящие в комплект, в пазы на обеих сторонах устройства, как показано на рисунке, чтобы они зафиксировались со щелчком. Для того, чтобы вынуть устройство из приборной панели автомобиля, потяните за съемники на себя.

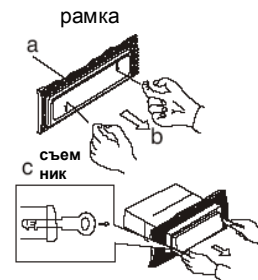



### Установка изделия (2-й вариант)

Данный вариант установки предусматривает использование резьбовых отверстий, которые находятся на боковых панелях устройства.

Закрепите устройство на крепежных кронштейнах штатного радиоприемника.

1. Выберите положение кронштейнов, при котором будут совмещены резьбовые отверстия на кронштейнах и резьбовые соединения на корпусе устройства. Закрепите кронштейны с обеих сторон устройства не менее чем в двух местах. Для этого используйте либо крепежные винты (5 x 5 мм), в зависимости от типа резьбовых отверстий на кронштейне.
2. Винт.
3. Крепежные кронштейны штатного радиоприемника.
4. Приборная панель или консоль автомобиля.
5. Скоба (необходимо удалить).

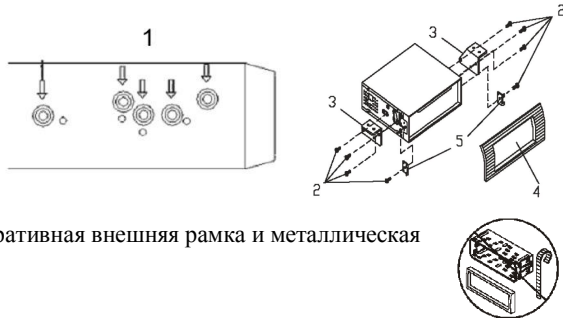

### **Примечание:**

При установке устройства по второму методу кожух, декоративная внешняя рамка и металлическая планка не используются.

### Снятие устройства

#### Отсоединение панели

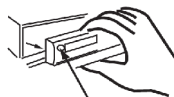

Кнопка RELEASE

1. Включите питание
2. Нажмите кнопку RELEASE
3. Отсоедините панель.

#### Установка панели

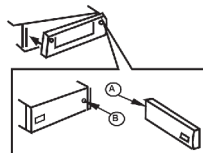

1. Прикрепите панель с правой стороны таким образом, чтобы точка В на устройстве касалась точки А на панели (см. рисунок).
2. Надавите на левую сторону панели до щелчка.

**Примечание:** Не начинайте установку панели с левой стороны во избежание ее повреждения. После снятия панели поместите ее в защитный футляр и не подвергайте ее ударам, падению и встряске. После нажатия кнопки RELEASE панель может отвалиться от устройства в результате вибрации автомобиля. Не нажимайте на панель ногтями, ручками, отвертками и прочими подобными предметами.

### Чистка

Если панель загрязнена, протирайте ее мягкой чистой тканью. Гнездо на задней части панели следует протирать с использованием изопропила.

### Сброс установок устройства

После отсоединения передней панели с помощью карандаша или другого неметаллического объекта нажмите и удерживайте в течение 5 секунд кнопку RESET.

### Схема электрических соединений

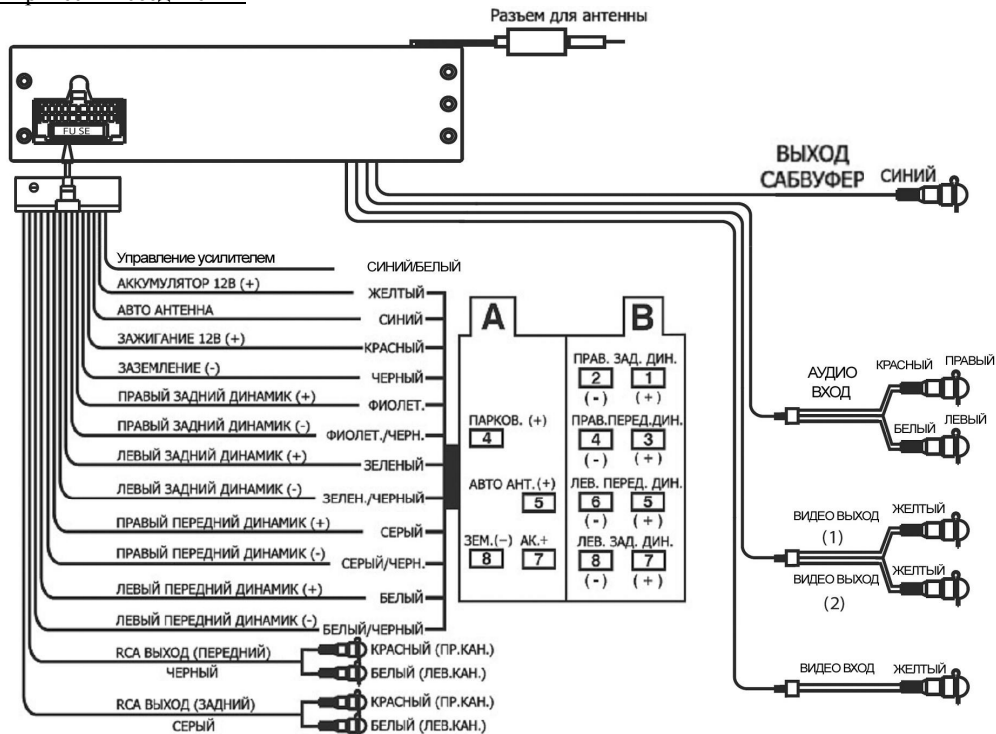

### Использование разъема ISO

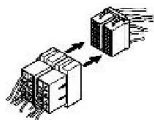

1. Если в Вашем автомобиле есть разъем ISO, произведите подключение, как показано на рисунке.

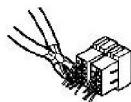

2. Для подключений без разъемов ISO внимательно проверьте все провода перед подключением, неправильное подключение может привести к повреждениям изделия. Обрежьте разъем, подключите цветные головки разъема к шнуру питания батареи в соответствии с приведенной таблицей.

Н.	Цвет провода	Функция
A4	Желтый	Аккумулятор (+)
A5	Синий	Авто антенна
A7	Красный	Зажигание (Акк)
A8	Черный	Заземление
V1	Фиолетовый	Правый задний динамик (+)
V2	Фиолетовый/Черный	Правый задний динамик (-)
V3	Серый	Правый передний динамик (+)
V4	Серый/Черный	Правый передний динамик (-)
V5	Белый	Левый передний динамик (+)
V6	Белый/Черный	Левый передний динамик (-)
V7	Зеленый	Левый задний динамик (+)
V8	Зеленый/Черный	Левый задний динамик (-)

## Элементы управления

### Передняя панель

1. Кнопка POWER/MUTE
2. Регулятор (кнопка) VOLUME/AUDIO/ENTER
3. Кнопка TA
4. Кнопка BAND/ERASE/CLEAR
5. Кнопка PAU/1
6. Кнопка STOP/2
7. Кнопка RPT/3
8. Кнопка RDM/4
9. Кнопка FOLDER UP/5
10. Кнопка FOLDER DOWN/6
11. Кнопка PREVIOUS
12. Кнопка NEXT
13. Кнопка PTY/X-BAS
14. Кнопка AF/SUB-W
15. USB слот
16. Кнопка EJECT
17. Кнопка MENU/DISP
18. Кнопка AS/PS/OSD
19. Диск слот
20. AV вход (AUX вход)
21. Кнопка OPEN
22. Кнопка MODE/TRANSFER

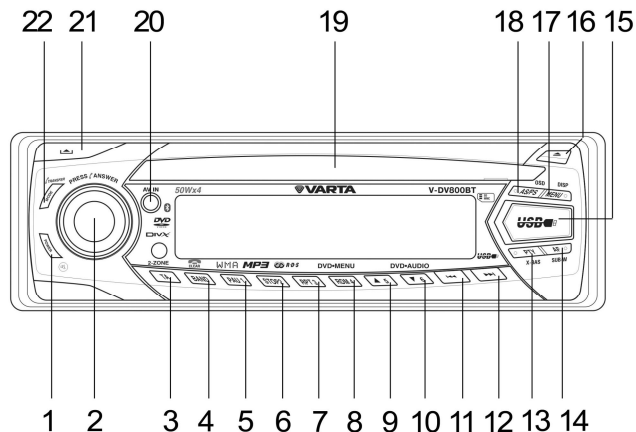

Пульт дистанционного управления (ПДУ)

1. Кнопка POWER/MUTE
2. Кнопка EJECT
3. Кнопка AUDIO
4. Кнопка MODE (TRANSFER)
5. Кнопка VOLUME +
6. Кнопка VOLUME -
7. Кнопка 2-ZONE ON/OFF
8. Кнопка FAST FORWARD /TUNE UP
9. Кнопка FAST REWIND /TUNE DN
10. Кнопка курсора LEFT
11. Кнопка курсора RIGHT
12. Кнопка курсора UP
13. Кнопка курсора DOWN
14. Кнопка NEXT/SEEK UP
15. Кнопка PREVIOUS/SEEK DN
16. Кнопка OK
17. Кнопка PLAY/PAUSE
18. Кнопка STOP
19. Кнопка 1
20. Кнопка 2
21. Кнопка 3
22. Кнопка 4
23. Кнопка 5
24. Кнопка 6
25. Кнопка 7/SUB-W

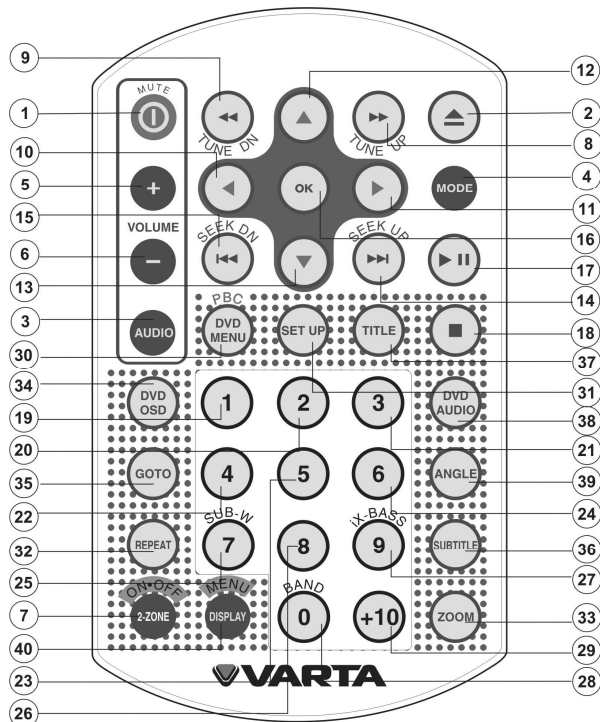

26. Кнопка 8
27. Кнопка 9/IX-BASS
28. Кнопка 0/BAND
29. Кнопка +10
30. Кнопка DVD MENU/PBC
31. Кнопка SET UP
32. Кнопка REPEAT
33. Кнопка ZOOM
34. Кнопка DVD OSD
35. Кнопка GOTO
36. Кнопка SUBTITLE
37. Кнопка TITLE
38. Кнопка DVD AUDIO
39. Кнопка ANGLE
40. Кнопка DISPLAY/MENU

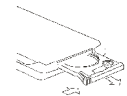
Замена батарей в ПДУ:

1. Откройте отсек для батарей в направлении, указанном стрелкой.

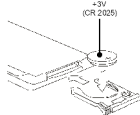

2. Вставьте литиевую батарею CR 2025 3V с соблюдением полярности.

**Примечание:** Неправильное использование батарей может стать причиной перегрева или взрыва, что в свою очередь ведет к пожару. Утечка батарей может сделать причиной повреждения ПДУ (Срок работы батарей – 6 месяцев при эксплуатации в обычных условиях при комнатной температуре). Не закорачивайте батареи. Не бросайте батареи в огонь. Не позволяйте детям играть с батареями.



Пульт дистанционного управления на руль**Меры предосторожности**

- Устанавливайте пульт тем способом, который описан в этой инструкции. Не соблюдение данной инструкции по установке пульта может привести к аварийной ситуации.
- Не рекомендуется устанавливать пульт у дверей, где существует возможность попадания воды на пульт. Это может стать причиной возгорания.
- Не рекомендуется устанавливать пульт в тех местах, где он может мешать обзору водителя.
- В зависимости от интерьера автомобиля место установки пульта может варьироваться. Место для установки пульта выбирается таким образом, чтобы оно гарантировало оптимальную передачу сигнала от пульта до ресивера.

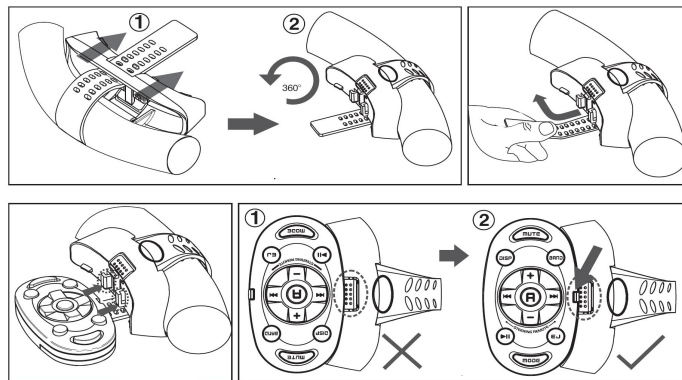
**Установка**

### Кнопки управления

1. Кнопка MUTE
2. Кнопка BAND
3. Кнопки NEXT/PREVIOUS
4. Кнопка A (AUDIO)
5. Кнопка EJ (EJECT)
6. Кнопка DISP
7. Кнопки VOLUME+/VOLUME-
8. Кнопка PLAY/PAUSE
9. Кнопка MODE

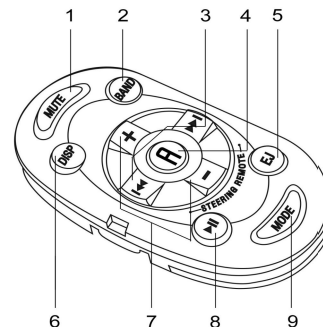

### Замена батареек

Для того чтобы пульт управления работал исправно, используйте только батарейку типа: Lithium CR2025.

Если ресивер не реагирует на нажатия кнопок на пульте, в нем следует заменить батарейку.

- Снимите пульт с руля.
- Нажмите и сдвиньте крышку отсека батарейки как показано на рисунке 1.
- Удалите старую батарейку, и вставьте новую (рис 2).

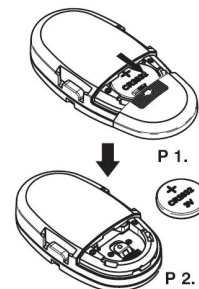

**Внимание**

- Не устанавливайте пульт управления там, где он может стать препятствием для систем безопасности (таких как подушки безопасности).
- Не устанавливайте пульт управления там, где он может помешать управлению рулем или рычагом переключения передач, что в свою очередь может стать причиной аварии.
- Необходимо надежно закрепить пульт управления на руле ремнем, входящим в комплект. Если пульт управления не зафиксирован, то водитель может не справиться с управлением, и это может стать причиной аварийной ситуации.
- Не устанавливайте пульт управления на внешнюю окружность руля. Это может стать причиной аварийной ситуации. Всегда устанавливайте пульт управления на внутренней окружности руля как показано на правом рисунке.

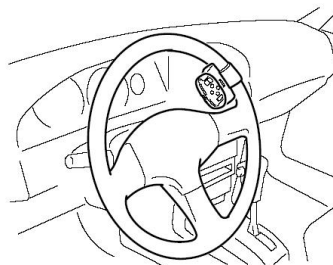
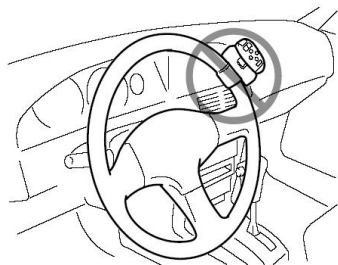

## Основные операции

---

### Загрузка диска

Вставьте диск в слот; диск загрузится автоматически, и начнется воспроизведение диска.

### Извлечение диска

Нажмите кнопку EJECT, чтобы извлечь диск.

### Включение/отключение питания

Нажмите кнопку POWER или любую кнопку на передней панели (за исключением кнопок OPEN/EJECT), чтобы включить устройство. Нажмите и удерживайте кнопку POWER, чтобы отключить питание устройства.

### Режим «Без звука»

Нажмите кнопку POWER на устройстве или кнопку MUTE, чтобы отключить звук. На дисплее отобразится надпись «Mute». Нажмите одну из этих кнопок повторно, чтобы включить звук на прежнем уровне громкости.

### Сабвуфер (SUB-W)

Нажмите и удерживайте кнопку AF/SUB-W, чтобы включить функцию «Сабвуфер»; на дисплее в течение 3 секунд будет отображаться надпись «Subwoofer on». Чтобы отключить эту функцию нажмите и удерживайте кнопку SUB-W.

**Примечание:** Подробное описание операций с сабвуфером приводится в параграфе «Меню Аудио/Сабвуфер». Уровень сабвуфера и фильтр низких частот присутствуют в меню, только если функция Сабвуфер включена.

### Функция X-bass

Нажмите и удерживайте кнопку PTY/X-BASS, чтобы включить функцию X-Bass; на дисплее в течение 3 секунд будет отображаться надпись «ix-Bass ON». Чтобы отключить эту функцию нажмите и удерживайте кнопку X-Bass.

Подробное описание операций с функцией X-Bass приводится в параграфе «Меню Аудио/X-Bass». Настройка усиления частот X-Bass присутствует в меню, только если функция X-Bass выключена.

### Режим

Нажимайте кнопку MODE, чтобы выбрать нужный режим работы устройства, в соответствии с информацией, которая будет отображаться на дисплее. Имеются следующие режимы: TUNER, CD, AV-in 1, AV-in 2.

### Вход A/V (AUX)

Подсоедините внешнее устройство к входному разъему AV, расположенному на передней панели, затем нажмите кнопку MODE, чтобы выбрать режим AV. Для переключения из режима AV в другой режим нажмите повторно кнопку MODE.

**Примечание:** Устройство поддерживает только 3.5 мм A/V штекер.

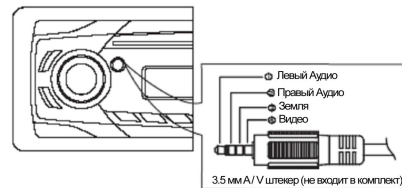

### Громкость

Чтобы увеличить уровень громкости звука, вращайте регулятор VOLUME по часовой стрелке, для уменьшения уровня громкости вращайте регулятор против часовой стрелки или нажимайте кнопки VOLUME+/VOLUME- на ПДУ. При регулировании громкости цифровое значение уровня громкости будет отображаться на дисплее в диапазоне от 0 (самый низкий уровень) до 46 (самый высокий).

### Дисплей

Нажимайте кнопку DISP/MENU, чтобы выбрать следующие опции: Спектральный режим 1 > Спектральный режим 2 > Спектральный режим 3 > Стандартный режим. Выбранное изображение отобразится на дисплее после включения устройства.



Стандартный режим



Спектральный режим 1

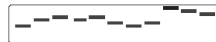

Спектральный режим 2



Спектральный режим 3

## **Перезагрузка**

### Сброс системы

Снимите переднюю панель, используя карандаш или другой неметаллический предмет нажмите и удерживайте кнопку RESET в течение пяти секунд, чтобы перезагрузить систему; устройство восстановит первоначальные заводские настройки.

### Чтобы сбросить настройки DVD

Нажмите кнопку SET UP на ПДУ или нажмите и удерживайте кнопку AS/PS на передней панели, чтобы вызвать системное меню; выберите “Разное” и затем “Применить настройки по умолчанию”, DVD настройки сбросятся и восстановятся заводские настройки.

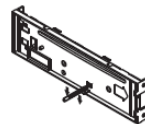

## Операции с Системным меню

---

Вы можете регулировать настройки системы с помощью Системного меню.

### Список функций Системного меню

Нажмите и удерживайте кнопку DISP/MENU в течение 3 секунд, чтобы войти в Системное меню. Навигация по пунктам меню осуществляется путем вращения регулятора VOLUME по часовой и против часовой стрелки или нажатием кнопок VOLUME+/VOLUME-. При появлении на экране нужного пункта нажмите кнопку DISP/MENU или ОК для подтверждения и выбора этого пункта.

### Меню Функции

#### Контраст

Уровень контраста по умолчанию установлен на значение “CONTRAST 05”. Выберите уровень контраста от 00 до 10.

#### Формат отображения часов

Данная опция позволяет выбрать 12-часовой или 24-часовой формат отображения часов. По умолчанию установлен 12-часовой формат.

#### Установка времени

По умолчанию установлен 12- часовой режим. Нажимайте кнопку VOLUME+ или вращайте регулятор VOLUME по часовой стрелке, чтобы настроить минуты, нажимайте кнопку VOLUME- или вращайте регулятор VOLUME против часовой стрелки, чтобы настроить часы.

#### Прием удаленных или местных радиостанций

Данная опция позволяет определить силу сигнала, при которой будет прерываться автоматический поиск станций. По умолчанию установлен режим «Distance» (удаленные), позволяющий останавливать поиск на границе диапазонов. Чтобы устройство выбирало только местные станции с сильным сигналом, вращайте регулятор VOLUME или нажимайте кнопки VOL+/VOL- чтобы выбрать режим «Local» (местные).

### Регион

По умолчанию данная опция установлена на «OFF» (выкл). Если выбрана опция «On» (вкл), то при поиске AF или PI будут приниматься станции, имеющие все PI коды, соответствующие коду текущей станции. Если выбрана опция «Off», то при поиске AF или PI региональный код в расчет приниматься не будет. В этом случае возможен региональный прием станции. **Примечание:** Включение/отключение данной опции возможно только при включении функции «AF».

### Программируемая громкость

Данная опция позволяет установить уровень громкости, на котором устройство будет работать при последующем включении. По умолчанию уровень громкости установлен на 12. Для установки программируемой громкости вращайте регулятор VOLUME или нажимайте кнопки VOLUME +/- VOLUME - до достижения нужного уровня громкости.

### Звуковой сигнал

Вы можете включить или отключить звуковой сигнал, сопровождающий каждое нажатие кнопки на передней панели устройства. По умолчанию данная функция включена. Вращайте регулятор VOLUME или нажимайте кнопки VOLUME +/- VOLUME -, чтобы выбрать «Off» (выкл.).

### Цвет подсветки (COLOR)

Эта опция позволяет выбрать один из цветов подсветки дисплея. “COLOR 1” это зеленый цвет, который установлен по умолчанию. Второй цвет красный “COLOR 2”.

### **Аудио меню**

Нажмите кнопку AUDIO чтобы войти в режим AUDIO. Перемещайтесь по пунктам меню, нажимая кнопку AUDIO. Как только нужный пункт появился на дисплее (на 5 секунд), вращайте регулятор VOLUME или нажимайте кнопки VOLUME+/VOLUME- чтобы выбрать нужный параметр.

**Примечание:** При отсутствии каких-либо операций в течение 10 секунд устройство автоматически переключится в стандартный режим.

Настройке подлежат следующие пункты меню Аудио:

### Уровень звука

Вращайте регулятор VOLUME, чтобы выбрать уровень звука, от 00 (самый низкий) до 46 (самый высокий).



### iX-Bass

Выберите уровень iX-BASS: Low (низкий), MID (средний) или High (высокий).

### Сабвуфер

1. LEVEL: настройка уровня Сабвуфера в диапазоне от 0 до 12.
2. LPF: настройка фильтра низких частот (LPF): Flat, 80 Гц, 120 Гц или 160 КГц.

### **Примечания:**

- Регулирование параметров Сабвуфера возможно только для устройств, оборудованных линейным выходом для сабвуфера и только при подключении к сабвуферу.
- Пункт Сабвуфер будет доступен в меню, только если включена функция Сабвуфера.

### Низкие частоты (Bass)

1. LEVEL: настройка уровня низких частот от -6 до +6.
2. C.FREQ: настройка средней низкой частоты: 60 Гц, 80 Гц, 100 Гц или 200 Гц.
3. BASS-Q: фактора качества низких частот: 2N, 1N, 1W или 2W.

### Средние частоты (Middle)

1. LEVEL: настройка уровня средних частот от -6 до +6.
2. C.FREQ: настройка средней низкой частоты: 500 Гц, 1 КГц, 1.5 КГц или 2.5 КГц.
3. MID-Q: фактора качества средних частот: 2N, 1N, 1W или 2W.

### Высокие частоты (Treble)

1. LEVEL: настройка уровня низких частот от -6 до +6.
2. C.FREQ: настройка средней низкой частоты: 10 КГц, 12.5 КГц, 15 КГц или 17.5 КГц.

### Баланс и Fader (Bal/Fad)

1. Вращайте регулятор VOLUME или нажимайте кнопки VOL+/VOL-, чтобы настроить баланс между правым и левым каналами (до 0б для каждого канала).
2. Вращайте регулятор VOLUME или нажимайте кнопки VOL+/VOL-, чтобы настроить баланс между передним и задним динамиками (до 0б для каждого динамика).

## Двухзонный режим

---

Данное устройство может работать в двухзонном режиме. Эта функция позволяет вам выбрать разные режимы работы для передних и задних динамиков.

### Включение и выключения двухзонного режима

По умолчанию эта функция отключена. Нажмите кнопку 2-ZONE ON/OFF на ПДУ или нажмите и удерживайте кнопку TA на передней панели, чтобы включить или выключить функцию. На дисплее отобразится иконка “2-Zone” при активированном режиме двойной зоны.

### Выбор передней или задней зоны

- После активации режима двойной зоны, нажимайте кнопку AUDIO, чтобы выбрать F-Zone (передняя зона) и R-Zone (задняя зона).
- Когда выбрана “F-Zone” зона, у вас есть 10 секунд, чтобы выбрать режим, вращая регулятор VOLUME. Tuner > DVD > AV-In режимы можно выбрать для передней зоны.
- Когда выбрана “R-Zone” зона, у вас есть 10 секунд, чтобы выбрать режим, вращая регулятор VOLUME. Tuner > DVD > AV-In режимы можно выбрать для задней зоны.
- Если в течение пяти секунд выбора не последовало, устройство возвратится в предыдущий режим.

### Операции в режиме двойной зоны

- В режиме двойной зоны, нажимайте кнопку MODE, чтобы выбрать режим воспроизведения.
- Если подсветка клавиш начала мигать, это означает, что вы находитесь в режиме настроек задней зоны.
- При отсутствии каких-либо операций в течение 10 секунд устройство автоматически переключится в режим передней зоны. И все дальнейшие настройки будут относиться к передней зоне.

### Установки по умолчанию при активном двухзонном режиме:

- После активации режима двойной зоны, звук будет приглушен на 1 секунду.

- В передней зоне - Тюнер, задней - DVD.
- Уровень громкости - 12 для обеих зон (или тот уровень, который установлен в меню VOL PGM).
- По умолчанию на дисплее активен передний режим.
- Некоторые функции аудио не будут доступны: Bass/Treble/Middle/ Balance/Fader/Sub-woofer/iX-bass.

### **Установки по умолчанию при выключенном двузонном режиме:**

Режим, выбранный при активном двузонном режиме, останется таким же после выключения двузонного режима.

Пример: При активном двузонном режиме, для передней зоны выбран DVD и Тюнер для задней зоны. После выключения двузонного режима, на всех четырех спикерах будет активен DVD режим.

## Операции с тюнером

---

### Выбор диапазона

Нажимайте кнопку BAND/CLEAR на устройстве или кнопку 0/BAND на ПДУ для переключения между диапазонами FM и AM (MW).

### Поиск станций

- Ручной поиск: нажимайте и удерживайте кнопки NEXT или PREVIOUS на передней панели в течение трех секунд, затем нажимайте их повторно или нажмите кнопки FAST FORWARD/TUNE UP или FAST REWIND/TUNE DN на ПДУ и нажимайте их повторно, для передвижения на один шаг вверх или вниз по диапазону.
- Автоматический поиск: нажмите кнопки NEXT или PREVIOUS на передней панели или FAST FORWARD/TUNE UP или FAST REWIND/TUNE DN на ПДУ для запуска автоматического поиска станций.

### Сохранение станций

Сохраняется 6 станций с самым сильным сигналом в текущем диапазоне. Выберите диапазон (если необходимо). Нажмите и удерживайте кнопку AS/PS. Новые станции заменят старые, сохраненные ранее.

**Примечание:** Режим AF должен быть выключен.

Вызов станции: выберите диапазон. Нажмите кнопку с цифрой, чтобы вызвать сохраненную под ней станцию.

### Сканирование

Сканируются станции, сохраненные в текущем диапазоне. Выберите диапазон (если необходимо) Нажмите кнопку AS/PS. Каждая станция будет проигрываться в течение 10 секунд. Когда нужная станция найдена, нажмите кнопку AS/PS еще раз.

### Стерео

Устройство автоматически начнет принимать стерео сигнал, когда он будет доступен. В режиме приема стерео на дисплее будет отображаться символ «ST». При отсутствии стерео сигнала устройство автоматически перейдет в режим моно, символ исчезнет с дисплея.

## Операции с RDS

---

**Внимание:** Сервис RDS (Система радио данных) доступен не во всех регионах. Имейте в виду, что если услуга RDS не доступна в Вашем регионе, то данная функция не будет работать.

### **Функция AF (альтернативные частоты)**

Нажмите кнопку AF/SUB-W, чтобы включить или выключить функцию AF. На дисплее в течение секунды будет отображаться соответственно «AF ON» или «AF OFF». Если функция AF отключена, программа RDS будет автоматически найдена. Если RDS сигнал слабый или отсутствует, устройство выполнит поиск другой частоты с данной RDS.

**Примечание:** по умолчанию данная функция включена.

### **Функция TA (поиск программ дорожного движения)**

Нажмите кнопку TA, чтобы устройство переключилось на режим поиска программ дорожного движения. На дисплее в течение секунды будет отображаться надпись «TA ON» и символ TA появится на дисплее. В режиме ожидания, если начинается прием программы о дорожном движении, эта программа будет воспроизводиться независимо от текущего режима работы устройства. На дисплее будет отображаться надпись «TRAFFIC INFO»; нажмите кнопку TA, чтобы отменить прием программы о дорожном движении. Устройство вернется к предыдущему режиму работы. Если символ TP не отображается на дисплее в течение 60 секунд, Вы услышите звуковой сигнал, а на дисплее отобразится надпись «Lost TP, TA». Поиск TA станции активируется автоматически.

### **ФункцияPTY**

Нажмите кнопку PTY(TA), чтобы активировать режим PTY. У вас есть 10 секунд чтобы выбрать нужный пункт PTY вращая регулятор VOLUME. После того как пункт выбран, у вас есть 10 секунд, чтобы нажать VOLUME knob/ENTER или кнопки NEXT или PREVIOUS, чтобы активировать PTY поиск. Надпись “PTY SEEK” будет

отображаться на дисплее. Если в процессе поиска не будет найдено ни одной подходящей станции, на дисплее отобразится "NO MATCH PTY", и ресивер вернется в предыдущий режим.

Вы можете сохранить PTY станции в память от M1 до M6. Выбрав пункт PTY, нажмите и удерживайте одну из цифровых кнопок (1-6) чтобы сохранить выбранный пункт PTY. Чтобы активировать пункт PTY, включите PTY режим, и затем нажмите одну из цифровых кнопок (1-6), ресивер автоматически начнет поиск PTY станций сохраненных под этой цифрой.

<b>Музыкальные программы</b>	<b>Голосовые программы</b>
Pop, Rock	News, Affairs, Info, Test, Alarm
Easy, Light	Sport, Educate, Drama
Classics, Other	Culture, Finance, Varied
Jazz, Country	Weather, Finance, Children
Nation, Oldies	Social, Religion, Phone In
Folk	Travel, Leisure, Document

## Операции с дисками CD/MP3/WMA

При загрузке в устройство CD диска, USB носителя или карты памяти на экране отобразятся следующие изображения.



CD диск



Диск MP3/WMA

### Выбор трека

Нажимайте кнопки PREVIOUS/NEXT на панели устройства или кнопки FAST FORWARD/FAST REWIND на ПДУ для перехода к предыдущему или следующему треку на диске. Номер выбранного трека будет отображаться на дисплее.

**Примечание:** После воспроизведения последнего трека устройство автоматически остановит воспроизведение диска. Для возобновления воспроизведения нажмите кнопку PLAY/PAUSE.

### Поиск файла/папки MP3/WMA





- При загрузке в устройство CD диска, USB носителя или карты памяти автоматически начнется воспроизведение первого трека, содержащегося на носителе.
- Нажмите кнопку курсора ВВЕРХ на ПДУ или кнопку FOLDER UP/5 на устройстве, чтобы выбрать папку и нажмите кнопку ОК для подтверждения; выбранная папка будет открыта и начнется воспроизведение содержащихся в ней файлов.
- Нажимайте кнопки курсора ВВЕРХ и ВНИЗ на ПДУ или кнопки FOLDER UP/5 и FOLDER DOWN/6 на устройстве для навигации по списку файлов, для подтверждения воспроизведения выбранного файла нажимайте кнопку ОК.

### **Информация ID3**

Устройство может отображать информацию ID3 (имя, альбом, исполнитель и др.). Если такая информация отсутствует, будет отображаться информация о компании (напр. название компании) в виде бегущей строки в нижней части экрана (внешнего экрана, подключенного к устройству).

### **Пауза/Воспроизведение**

Нажмите кнопку PAU/1 на устройстве или кнопку PLAY/PAUSE на ПДУ, чтобы установить воспроизведение на паузу. Для возобновления воспроизведения нажмите эти кнопки повторно.

### **Остановка воспроизведения**

Нажмите кнопку STOP/2 на устройстве или кнопку STOP на ПДУ для остановки воспроизведения и отображения на экране логотипа. Устройство запомнит место остановки, и при возобновлении воспроизведения оно начнется с места остановки (для дисков DVD, VCD 1.1, VCD 2.0 и аудио CD). При двукратном нажатии кнопки STOP/2 на устройстве или кнопки STOP на ПДУ устройство остановит воспроизведение и в дальнейшем оно будет возобновлено с начала диска.

### **Перемотка вперед/назад**

- Нажмите кнопку FAST FORWARD на ПДУ или кнопку NEXT на устройстве для перемотки диска вперед. При каждом нажатии скорость перемотки будет изменяться (2X, 4X, 8X или 20X).

- Нажмите кнопку FAST BACKWARD на ПДУ или кнопку PREVIOUS на устройстве для перемотки диска назад. При каждом нажатии скорость перемотки будет изменяться (2X, 4X, 8X или 20X).
- Нажмите кнопку PAU/1 на устройстве или кнопку PLAY/PAUSE на ПДУ для воспроизведения в нормальном режиме.

**Примечание:** Скорости перемотки могут быть разными в зависимости от диска.

### Воспроизведение в произвольном порядке

Нажмите кнопку RDM/4 при воспроизведении для воспроизведения треков, содержащихся на диске в произвольном порядке. Нажмите кнопку повторно для воспроизведения в нормальном порядке.

### Повторное воспроизведение

Нажмите и удерживайте менее 3 секунд кнопку REPEAT на ПДУ или кнопку RPT/3 на устройстве для включения режима повторного воспроизведения.

1. При первом нажатии будет выбрана опция «Повторить одну дорожку»; будет повторно воспроизводиться текущий файл.
2. При втором нажатии будет выбрана опция «Папка повторение»; будут повторно воспроизводиться все файлы в текущей папке.
3. При третьем нажатии будет выбрана опция «Повторить все»; будут повторно воспроизводиться все файлы на диске.
4. При четвертом нажатии режим повторного воспроизведения будет выключен («Выкл»).

**Примечание:** Данное устройство способно повторно воспроизводить выбранный фрагмент.



При воспроизведении CD/MP3/WMA дисков, с помощью кнопок курсора выберите опцию «Повтор А-В», чтобы выбрать фрагмент трека для повторного воспроизведения.

**Функция Goto (переход)**

1. При воспроизведении CD диска нажмите кнопку GOTO, затем с помощью цифровых кнопок введите номер трека для воспроизведения.
2. При воспроизведении MP3/WMA диска нажмите кнопку GOTO, затем с помощью цифровых кнопок введите время, с которого будет начато воспроизведение.

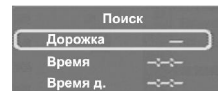

## Операции со смешанными дисками

Если CD диск, USB носитель или карты памяти содержит файлы различных категорий, функция фильтра («Доб.ок.») скрывает некоторые файлы, чтоб делает невозможным их выбора при поиске файлов/папок.

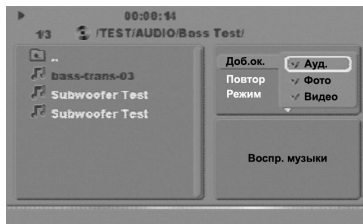

- Выбор производится в 3 категориях: Ауд. (аудио), Фото и Видео.
- С помощью кнопки курсора ВПРАВО перейдите к опции «Доб. Ок»; нажмите кнопку ОК, чтобы открыть соответствующую категорию.
- С помощью кнопок курсора ВВЕРХ/ВНИЗ осуществляется навигация между категориями, которые требуется скрыть; после выбора такой категории нажмите кнопку ОК для подтверждения. С помощью кнопки курсора ВЛЕВО выйдите из опции «Доб. Ок».

## Операции с дисками MPEG4

Устройство способно воспроизводить файлы в формате MPEG4; все операции с файлами этого формата соответствуют операциям с CD/MP3/WMA дисками, описанным выше. При воспроизведении файлов MPEG4 доступны следующие дополнительные функции:



### Внешние субтитры

Эта функция используется для выбора языковой области. После выбора области (в зависимости от алфавита), при воспроизведении диска MPEG4, записанного с внешними субтитрами, субтитры будут отображаться в графике выбранной языковой области. Если буквы субтитров отображаются некорректно, убедитесь, что выбрана правильная языковая область. Доступны следующие области, включающие определенные языки:

Турецкий: албанский, датский, голландский, английский, финский, французский, гэльский немецкий, итальянский, курдский (латиница), норвежский, португальский, испанский, шведский и турецкий.

Центральноевропейский: албанский, хорватский, чешский, голландский, английский, немецкий, венгерский, ирландский, польский, румынский, словацкий, словенский и сербский.

Кириллица: болгарский, белорусский, английский, македонский, молдавский, русский, сербский и украинский.

Западноевропейский: албанский, бретонский, каталанский, датский, голландский, английский, фарерский, финский, французский, гэльский, немецкий, исландский, ирландский, итальянский, норвежский, португальский, испанский и шведский.

**Примечание:** Выбор языка субтитров MPEG4 выполняется в Меню настроек системы > Язык > Субтитры MPEG4.

## Операции с USB

---

### Загрузка и извлечение USB носителя

Вставьте USB носитель в соответствующий слот с помощью удлинительного USB кабеля, входящего в комплект поставки. Ни в коем случае не отсоединяйте переднюю панель, если в слот вставлен USB носитель. Перед отсоединением панели извлекайте USB носитель.

### Выбор режима USB

При работе в любом режиме устройство автоматически переключится в режим USB, когда в слот вставляется USB носитель. На дисплее некоторое время будет отображаться надпись «Reading», затем начнется считывание данных, содержащихся на USB носителе. При успешном считывании данных автоматически начнется воспроизведение первого музыкального трека на носителе. Для переключения на другие режимы или возврата в режим USB нажимайте кнопку MODE.

### Примечания:

- Перед извлечением USB носителя из слота обязательно отключайте питание устройства или переключайте устройство в другой режим. Не пытайтесь извлечь USB носитель во время считывания с него информации; это может привести к повреждению носителя или устройства.
- Устройство совместимо с плеером, имеющим интерфейс USB. Однако в связи с меняющимися технологиями декодирования или различными интерфейсами устройство может быть несовместимо с некоторыми USB носителями, особенно с теми, которые требуют установки драйверов.
- Как правило, устройству требуется большее время на распознавание плеера по сравнению с распознаванием обычного USB носителя. Для плееров со встроенной батареей такое время может достигать 20-30 секунд.
- Устройство не совместимо с переносными жесткими дисками.
- Устройство поддерживает USB носители объемом до 2 Гб.

### Операции с файлами

Все операции с музыкальными файлами, содержащимися на USB носителе, соответствуют операциям с CD/MP3/WMA дисками.

## Операции с SD/MMC картами

---

### Загрузка и извлечение SD/MMC карт

Нажмите кнопку EJECT, чтобы снять переднюю панель. Вставьте SD/MMC карту в соответствующий слот стороной с этикеткой вверх. Закройте переднюю панель. Чтобы извлечь карту, откройте переднюю панель, надавите на карту до щелчка, затем извлеките ее из слота.

### Выбор режима Memory Card

После загрузки SD или MMC карты в слот нажмите кнопку MODE, чтобы выбрать режим Memory Card. Начнется считывание данных, содержащихся на карте памяти. При успешном считывании данных автоматически начнется воспроизведение первого музыкального трека на карте. Для переключения на другие режимы или возврата в режим Memory Card нажимайте кнопку MODE.

**Примечание:** Если карта не загружена в слот, при нажатии кнопки MODE/TRANSFER режим Memory Card будет автоматически пропускаться. Устройство поддерживает SD/MMC карты объемом до 2 Гб.

### Операции с файлами

Все операции с музыкальными файлами, содержащимися на SD/MMC карте, соответствуют операциям с CD/MP3/WMA дисками.

## Операции с DVD

---

### Извлечение диска

Нажмите кнопку EJECT для извлечения или загрузки диска в слот. После загрузки DVD диска в устройство воспроизведение начнется автоматически с начала диска, затем на экране отобразится корневое меню диска или меню разделов, а на дисплее устройства отобразится надпись «ROOT».

### Воспроизведение/Пауза

Нажмите кнопку PLAY/PAUSE на ПДУ или кнопку PAU/1 на устройстве, чтобы приостановить воспроизведение. Для возобновления воспроизведения нажмите эти кнопки повторно.

### Остановка воспроизведения

Нажмите кнопку STOP/2 на устройстве или кнопку STOP на ПДУ для остановки воспроизведения и отображения на экране логотипа. Устройство запомнит место остановки, и при возобновлении воспроизведения оно начнется с места остановки (для дисков DVD, VCD 1.1, VCD 2.0 и аудио CD). При двукратном нажатии кнопки STOP/2 на устройстве или кнопки STOP на ПДУ устройство остановит воспроизведение и в дальнейшем оно будет возобновлено с начала диска.

### Перемотка вперед/назад

- Нажмите кнопку FAST FORWARD на ПДУ или нажмите и удерживайте кнопку NEXT на устройстве для перемотки вперед. При каждом нажатии скорость перемотки будет изменяться (2X, 4X, 8X или 20X). Нажмите кнопку PLAY/PAUSE на ПДУ или кнопку PAU/1 на устройстве для нормального воспроизведения.
- Нажмите кнопку FAST BACKWARD на ПДУ или нажмите и удерживайте кнопку PREVIOUS на устройстве для перемотки назад. При каждом нажатии кнопки скорость перемотки будет изменяться (2X, 4X, 8X или 20X). Нажмите кнопку PLAY/PAUSE на ПДУ или кнопку PAU/1 на устройстве для нормального воспроизведения.

**Примечание:** Скорости перемотки могут быть разными в зависимости от диска.



### Предыдущая/следующая глава

Нажимайте кнопки NEXT или PREVIOUS на устройстве или на ПДУ для перехода к началу предыдущей или следующей главы.

### Повторное воспроизведение

Нажмите и удерживайте менее 3 секунд кнопку REPEAT на ПДУ или кнопку RPT/3 на устройстве для повторного воспроизведения текущего файла. Файл будет воспроизводиться повторно до тех пор, пока режим повтора не будет отменен нажатием и удержанием этих кнопок менее 3 секунд.

### Меню DVD

Нажмите кнопку DVD MENU на ПДУ или нажмите и удерживайте менее 3 секунд кнопку 4/RDM на устройстве для вызова корневого меню DVD диска. С помощью кнопок курсора выберите пункт меню. Нажмите кнопку OK или кнопку PLAY для подтверждения выбора. Если выбранным пунктом является глава или раздел, устройство начнет его воспроизведение.

### PBC (Контроль воспроизведения) (только для VCD дисков)

Нажмите кнопку DVD MENU, чтобы включить или отключить функцию PBC (для VCD 2.0 дисков). Функция PBC позволяет осуществлять навигацию по меню. Нажмите кнопку с цифрой для выбора соответствующего трека для воспроизведения. Нажмите кнопку OK для подтверждения выбора.

### Отображение информации на экране

Нажмите кнопку DVD OSD на ПДУ или кнопку AS/PS/OSD на устройстве для отображения информации о диске на экране. В зависимости от формата диска информация различается следующим образом:

1. Для DVD дисков:

DVD Video		00:00:07	01:03:48
Зап.	1/1	Раздел	-/-
Ауд.	1/4	2 Ch	

Субтит.	Выкл.		
Угол	1/1	Bitrate	0.000 Mbps

## 2. Для VCD дисков

VCD2.0		00:00:12	00:13:39
Дорож.	1/1		

## 3. Для MPEG4 дисков

MPEG4 3.11		00:06:16	01:17:48
Дорож.	2/2		
Ауд.	1/1	Mr3	2 сН
Субтит.	1/2		Выкл.

## 4. Для JPEG дисков

JPEG	
Дорож.	3/197

**Функция GOTO (переход)**

1. Нажмите кнопку GOTO для вызова меню поиска. На экране отобразится следующее:

	Поиск
Зап.	-
Раздел	--:--
Время	--:--

2. Нажимайте кнопки курсора ВВЕРХ/ВНИЗ на ПДУ, чтобы выбрать тип поиска: поиск трека/поиск по времени трека/поиск по времени диска.

Выберите «Раздел» для ввода точного времени момента текущего трека (часы:минуты:секунды), с которого будет начато воспроизведение:

	Поиск
Зап.	-
Раздел	-:2:22
Время	-:-:-

Выберите «Время» для ввода точного времени момента диска (часы:минуты:секунды), с которого будет начато воспроизведение:

	Поиск
Зап.	-
Раздел	-:-:-
Время	-:12:35

Нажмите кнопку ОК для начала воспроизведения с выбранного момента. При вводе неверного значения времени после нажатия кнопки ОК введенные числа будут удалены.

3. Дважды нажмите кнопку GOTO для выхода из меню поиска.

### **Изменение масштаба**

Нажимайте кнопку ZOOM при воспроизведении или на паузе, чтобы увеличить масштаб изображения. Устройством поддерживается 3 масштаба. При каждом нажатии на дисплее будет отображаться масштаб увеличения:

Q1
Q2
Q3
Выкл.

С помощью кнопок курсора центр увеличенного изображения можно смещать.

**Примечания:**

- Некоторые диски не поддерживают функцию изменения масштаба изображения.
- Изменение масштаба невозможно для меню диска или субтитров.

**Раздел**

Нажмите кнопку TITLE для вызова меню разделов (только для DVD, причем в зависимости от типа диска функция может быть недоступна). С помощью кнопок курсора выберите пункт меню. Для подтверждения выбора нажмите кнопку OK или кнопку PLAY/PAUSE.

**Субтитры**

Во время воспроизведения нажмите кнопку SUBTITLE для включения/отключения субтитров или изменения субтитров (только для DVD дисков). На экране отобразится информация о текущем статусе субтитров.

- При первом нажатии отобразятся текущие настройки субтитров; другие настройки будут отображаться при последующих нажатиях кнопки SUBTITLE.
- Для некоторых DVD дисков субтитры отображаются автоматически, отключить их невозможно.
- В некоторых эпизодах диска субтитры могут отображаться не сразу.
- Для некоторых DVD дисков операции с субтитрами возможны только через меню диска.
- При выключении устройства или замене диска настройки возвращаются к исходным значениям.

**DVD аудио**

Во время воспроизведения нажмите кнопку DVD AUDIO на ПДУ или нажмите и удерживайте кнопку FOLDER DOWN/6 на устройстве, чтобы изменить язык аудио (только для DVD/MPEG4 дисков). На дисплее отобразятся текущие настройки (номер, язык, тип аудио и количество каналов).

- При первом нажатии отобразятся текущие настройки аудио; другие настройки будут отображаться при последующих нажатиях кнопки SUBTITLE.
- Для некоторых DVD дисков операции с аудио возможны только через меню диска.
- При выключении устройства или замене диска настройки возвращаются к исходным значениям.

### **Угол просмотра**

Нажмите кнопку ANGLE при воспроизведении эпизода, записанного с несколькими углами просмотра, чтобы изменить угол просмотра (только для DVD дисков). На экране отобразится текущий угол просмотра и количество доступных углов.

- При первом нажатии будет отображен текущий выбранный угол. При последующих нажатиях угол будет изменяться.
- Если доступно изменение угла просмотра, на дисплее устройства будет отображаться символ угла просмотра.
- Для некоторых DVD дисков операции с углами просмотра возможны только через меню диска.
- При выключении устройства или замене диска настройки возвращаются к исходным значениям.

### **Настройка**

При воспроизведении или при остановке воспроизведения DVD диска, кнопка AS/PS/OSD на устройстве выполняет следующие функции:

Нажмите и удерживайте кнопку AS/PS/OSD для вызова Меню настройки системы.

**Примечание:** более подробную информацию смотрите в параграфе «Меню настройки системы».

После нажатия кнопки AS/PS/OSD на дисплее будет мигать надпись «Set Up». Для операций с меню настроек используйте следующие кнопки:

- Регулятор VOLUME в качестве кнопок курсора для навигации по пунктам меню.
- Кнопка AUDIO для подтверждения выбора пункта.

## Меню настройки системы

Нажмите кнопку **SETUP** на ПДУ или нажмите и удерживайте кнопку **AS/PS** на устройстве, чтобы войти в меню настройки системы. Нажмите эти кнопки для выхода из меню.

- С помощью кнопок **ВВЕРХ/ВНИЗ** выберите категорию.
- Нажмите кнопку **ВПРАВО**, чтобы войти в подменю.
- С помощью кнопок **ВВЕРХ/ВНИЗ** выберите настройку, которую Вы хотите изменить.
- Нажмите кнопку **ОК** для подтверждения.
- Нажимайте кнопку **ВЛЕВО** для выхода из меню.

### Язык

Выберите язык экранного меню и язык субтитров **MPEG4**.

**Примечание:** Для некоторых DVD дисков выбор языка недоступен. В этом случае устройство будет отображать меню на языке, предустановленном на диске.

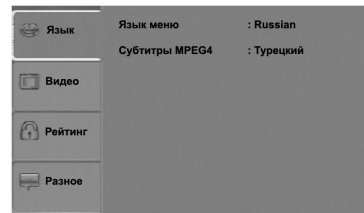

### Видео

#### Формат экрана

Вы можете выбрать формат экрана для правильного отображения видеоизображения (только для DVD и VCD дисков). Доступны следующие форматы:

- 4:3 = Формат ТВ экрана 4:3.
- 16:9 = Формат ТВ экрана 16:9.

**Примечания:**

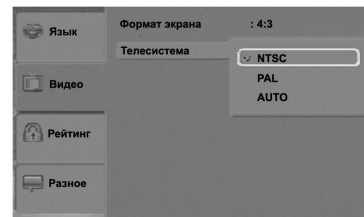

- Для большинства широкоформатных DVD дисков панорамирование и сканирование невозможно. При выборе 4:3PS будет происходить добавление черных полос.
- Если при подключении телевизора 4:3 в настройках будет выбрана опция 16:9, изображение на экране будет сжатым.

### Телесистема

**Auto:** система ТВ переключается автоматически в зависимости от системы, в которой записан диск.

**NTSC:** данная система ТВ используется в США, Тайване, Японии и др.

**PAL:** данная система ТВ используется в Китае, Европе, Гонконге и др.

### Рейтинг

#### Ограничение просмотра

Данная функция позволяет устанавливать ограничение просмотра содержания дисков. При нажатии кнопки ОК будет вызвано окно, в котором необходимо ввести пароль (заводской пароль по умолчанию – 8888).

#### Установить пароль

Вы можете установить собственный пароль. Нажмите кнопку ОК для вызова окна «Установите пароль», введите старый пароль. Нажмите дважды кнопку ОК, затем при появлении окна «Установите новый пароль», введите собственный пароль и нажмите кнопку ОК для подтверждения.

### Разное

#### Применить настройки по умолчанию

Выберите этот пункт для восстановления заводских настроек устройства.

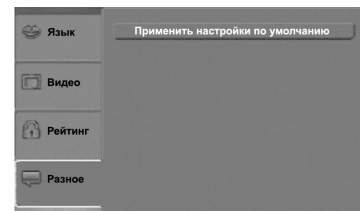
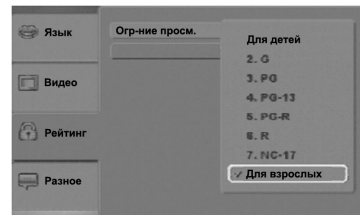

## Операции с Bluetooth

---

1. Перед использованием технологии Bluetooth, убедитесь, что ваш мобильный телефон поддерживает ее.
2. Перед использованием технологии Bluetooth убедитесь, что соединение с вашим телефоном произошло успешно (более подробную информацию о соединении можно найти в пункте “Соединение” данной инструкции). Для обеспечения качества соединения, убедитесь, что аккумулятор телефона полностью заряжен.
3. “BT60” – имя модели, которое будет отображаться на дисплее.
4. Для наилучшего качества соединения, телефон должен находиться на расстоянии до 3 метров от данного устройства.
5. Убедитесь в том, чтобы между устройством и телефоном не было препятствий, особенно металлических предметов.
6. Некоторые компании-производители сотовых телефонов, такие как Sony Ericsson поддерживают функцию “Power Saving Mode” (режим экономии питания), которая может быть включена во время Bluetooth соединения. Отключите функцию “Power Saving Mode” иначе могут возникнуть проблемы со связью.
7. Перед тем, как делать исходящий вызов или принимать входящий, убедитесь, что функция Bluetooth на телефоне включена.
8. Для достижения наилучшего качества приема, при разговоре не приближайтесь к устройству ближе чем на 1 метр.
9. Если вы хотите разорвать Bluetooth подключение, отключите Bluetooth на мобильном телефоне или отключите Bluetooth вручную в меню “отключение” (для более подробной информации обратитесь к пункту “отключение системы Bluetooth”).
10. Некоторые мобильные телефоны (такие как Nokia) поддерживают функцию “In band ring tone”, когда при звонке данное устройство воспроизводит ту же мелодию вызова, которая установлена на телефоне. Но такие телефоны как Sony Ericsson не поддерживают данную функцию. В этом случае, мелодией вызова будет стандартная мелодия вызова данного устройства.



11. Во время разговора рекомендуется установить уровень громкости меньше 30. Так как слишком громкий звук может создать нежелательное эхо внутри салона, которое вернется обратно в микрофон, что приведет к ухудшению качества слышимости.
12. Если возникают проблемы с Bluetooth, как например: не удается установить соединение, не удастся сделать звонок, рекомендуется сделать SOFT-RESET (перезагрузка) модуля Bluetooth, отсоединив переднюю панель устройства на 1 минуту. После чего установите панель обратно и попробуйте еще раз воспользоваться функцией Bluetooth. Или вы можете перезагрузить все устройство, нажав кнопку RESET на внутренней панели. Но в этом случае восстановятся заводские настройки, а сохраненные удалятся.

### **Список моделей телефонов, совместимых с функцией Bluetooth**

Данное устройство поддерживает Bluetooth версию 1.2 или выше. Но ее функциональность может быть ограничена характеристиками мобильного телефона.

Большинство мобильных телефонов поддерживают следующие разговорные функции Bluetooth:

Pairing (соединение), Pairing cancel (разъединение), In-Band Ring Tone (своя мелодия звонка), Talk (разговор), Reject (отклонение вызова), AudioTransfer (перенаправление разговора), Volume up/down (Увеличение и уменьшение уровня звука), Hang up (отбой), Redial last call (набор последнего номера).

**ВНИМАНИЕ:** Часть функция Bluetooth может не поддерживаться некоторыми мобильными телефонами.

### **Соединение телефона и ресивера по Bluetooth технологии**

- Чтобы начать соединение, нажмите и удерживайте кнопку MENU. И нажимайте кнопку MENU, пока на дисплее не отобразится “PAIRING:1 

**Примечание:** Чтобы прекратить соединение нажмите кнопку BAND/CLEAR.

- Настройте и подготовьте свой телефон к процессу соединения.

**Примечание:** Для дополнительной информации по настройке Bluetooth на вашем телефоне, обратитесь к инструкции на телефон.

- Надпись “Bt60” должна появиться на экране вашего телефона. Выберите “BT60” и затем введите пароль “1234”.
- Если соединение прошло успешно, дисплей ресивера отобразит “PAIRING:1 ” и имя мобильного телефона.
- Если соединение прошло неудачно, надпись “PAIRING:1 X” будет мигать на дисплее ресивера в течение 5 секунд. И устройство автоматически перейдет в предыдущий режим.







**Примечание:** Во время соединения, активны только кнопки POWER, BAND/CLEAR, VOLUME +/- & MUTE.

### Переподключение системы Bluetooth





Устройство имеет функцию автоматического переподключения. Она активируется когда:

- вы с мобильным телефоном находитесь на большом расстоянии от устройства (более 2 метров) то связь может прерваться, а после того как вы подойдете к ресиверу (сократите расстояние), произойдет переподключение и вы можете продолжать разговаривать.
- выключается и включается зажигание.

Иногда вам может понадобиться переподключить Bluetooth вручную.

- Войдите в режим “ RE-CONN ”, чтобы активировать функцию переподключения. Для этого нажмите и удерживайте кнопку MENU. Затем нажимайте кнопку MENU, пока на экране не появится “ RE-CONN:1 ”.
- Как только надпись “ RE-CONN:1 ” появилась на экране, нажмите кнопку ENTER на передней панели или кнопку ОК на ПДУ.

**Примечание:** ручное переподключение доступно при условии, что соединение с телефоном происходило ранее.

- Во время переподключения надпись “ RE-CONN  ” будет гореть на дисплее. Если переподключение прошло успешно, надпись “ RE-CONN:1 ” появится на дисплее. И устройство

автоматически перейдет в предыдущий режим. Если переподключение прошло неудачно, на дисплее отобразится надпись “RE-CONN:1 X”. И устройство автоматически перейдет в предыдущий режим.

### Отключение Bluetooth

Устройство имеет функцию отключения Bluetooth.

- Войдите в режим RE-CONN. Для этого нажмите и удерживайте кнопку MENU. Затем нажимайте кнопку MENU пока надпись RE-CONN:1 не отобразится на дисплее.
- Как только надпись RE-CONN:1 появилась на экране, вращайте регулятор VOLUME или нажимайте кнопки VOLUME+/VOLUME- пока не появится надпись DIS-CONN:1, нажмите кнопку ENTER на передней панели или кнопку OK на ПДУ.
- Во время процесса отключения надпись DIS-CONN:1 будет гореть на экране.
- Если отключение прошло успешно, на дисплее отобразится DIS-CONN:1. И устройство автоматически перейдет в предыдущий режим.

### Входящий звонок

#### Принятие входящего звонка

- Когда поступит входящий звонок, на дисплее отобразится телефонный номер. Если номер не определен, на дисплее появится надпись “PHONE IN”. Нажмите кнопку ENTER или MODE, чтобы принять звонок.

**Примечание:** Источник аудио сигнала режима (пр. MP3, DVD, тюнера) будет выключен и вы услышите мелодию звонка.

- Вы можете увеличить или уменьшить уровень звука, используя регулятор VOLUME или кнопки VOLUME +/-.
- Чтобы закончить разговор нажмите кнопку BAND/CLEAR. Устройство автоматически перейдет в предыдущий режим и восстановится звук этого режима.

- Как только поступает входящий звонок в режиме ожидания (Зажигание включено, питание ресивера отключено) ресивер включается.

**Note:** Во время поступления входящего звонка или разговора, кнопка EJECT не активна.

#### Отклонение входящего вызова

Нажмите кнопку BAND/CLEAR чтобы отклонить входящий звонок.

#### **Исходящий звонок**

- Сделайте звонок с телефона, который подключен к ресиверу.
- Во время разговора на дисплее отобразится “PHONE 00:00(время разговора)”
- Вы можете вращать регулятор VOLUME или нажимать кнопки VOLUME+/VOLUME- чтобы изменить уровень громкости.
- Чтобы закончить разговор нажмите кнопку BAND/CLEAR. Устройство автоматически перейдет в предыдущий режим.
- Восстановится звук предыдущего режима.
- Во время разговора, если выключается зажигание, разговор будет поддерживаться. После окончания разговора, нажмите кнопку BAND/CLEAR чтобы выключить ресивер.

#### **Перенаправление разговора**

##### Перенаправление разговора с ресивера на мобильный телефон

- Во время разговора, нажмите и удерживайте кнопку MODE/TRANSFER, чтобы перенаправить разговор с ресивера на мобильный телефон. На дисплее отобразится “TRANSFER ←→”.
- После окончания разговора, нажмите кнопку POWER/MUTE, чтобы включить звук.
- В зависимости от типа мобильного телефона, время, которое требуется, для того чтобы перенаправить разговор различно. К примеру, мобильным телефонам Nokia необходимо 3-5 секунд после нажатия кнопки MODE/TRANSFER чтобы произошло перенаправление разговора.

Уровень громкости входящего звонка

Войдите в режим PHONE VOL чтобы выбрать уровень громкости входящего звонка. Нажмите и удерживайте кнопку MENU. Затем нажимайте кнопку MENU, пока на дисплее не отобразится “PHONE VOL” Вращайте регулятор VOLUME или нажимайте кнопки VOLUME+/VOLUME-, чтобы выбрать уровень громкости входящего звонка.

## Обращение с компакт-дисками

- Грязные, поцарапанные или погнутые диски могут вызвать искажение звука или шумы
- Держите диск только за края (как показано на рисунке). Чтобы обеспечить чистоту, не прикасайтесь к его поверхности.
- Диски должны храниться в их чехлах после использования, чтобы не поцарапать их поверхность.
- Не подвергайте диски действию прямого солнечного света, повышенной влажности, повышенным температурам или действию пыли.
- Продолжительное влияние предельных температур может изогнуть диск (например, пребывание дисков в автомобиле в летнее время).
- Не царапайте и не пишите что-либо на любой стороне диска. Острые пишущие инструменты или чернила, используемые в них, могут повредить поверхность диска.
- Не прикасайтесь к стороне, не имеющей маркировки. Не прикрепляйте печати, этикетки или листы предохранения данных к любой стороне диска.

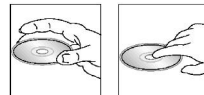

## Чистка и уход

### Чистка корпуса

Протирайте мягкой тканью. Если корпус очень загрязнен (не мочите его), используйте ткань, слегка смоченную мыльным раствором, и затем вытрите его сухой тканью.



### Чистка дисков

Отпечатки пальцев должны быть тщательно стерты с поверхности диска мягкой тканью. В отличие от обычных пластинок, компакт-диски не имеют канавок для сбора пыли и микроскопических частиц грязи, поэтому осторожно вытирайте их мягкой тканью, чтобы убрать частицы грязи. Вытирайте прямолинейным движением от центра к краю.

Никогда не используйте растворитель, бензин, очиститель пластинок или антистатический аэрозоль для чистки дисков. Такие химические вещества могут повредить его пластиковые поверхности.

## Руководство по устранению неисправностей

Неисправность	Причина	Решение
Нет питания	Зажигание машины не включено.  Сгорел предохранитель.	Если источник питания подключен надлежащим образом к выключателю машины, установите ключ зажигания в положение «АСС». Замените предохранитель.
Невозможно загрузить диск	В плеер установлен CD диск.	Удалите диск из плеера, затем установите новый.
Невозможно считать диск	Диск установлен верхней стороной вниз.  Компакт диск загрязнен или имеет дефект. Температура внутри машины очень высокая.	Установите компакт диск стороной с этикеткой вверх. Очистите диск или установите новый. Подождите, пока температура не станет нормальной.
Нет звука	Звук установлен на минимум. Кабель не подключен надлежащим образом.	Отрегулируйте звук до необходимого уровня. Проверьте подключение кабеля.
Не действуют кнопки	Встроенный микрокомпьютер не работает надлежащим образом из-за шумов. Передняя панель не установлена на свое место.	Нажмите кнопку RESET.  Повторно установите переднюю панель.
Звук пропадает	Угол установки более 30 градусов.  Компакт диск загрязнен или имеет дефект.	Отрегулируйте угол установки, установив его менее 30 градусов. Очистите диск или установите новый.
Радио не работает.	Антенный кабель не подключен. Сигналы слишком слабы.	Вставьте антенный кабель надежно. Выберите станцию вручную.

## Технические характеристики

<b>Общие</b>	
Источник питания	12 В (DC)
Максимальная выходная мощность	50 Вт x 4 канала
Размера (Ш x В x Г)	188 x 57 x 187 мм
<b>Сtereo FM радио</b>	
Частотный диапазон	87.5 - 108.0 МГц
Используемая чувствительность	25 дБ/1 КГц
Количество каналов	18
<b>MW радио</b>	
Частотный диапазон	522 КГц – 1620 КГц
Количество каналов	6
<b>Плеер</b>	
Типы дисков	DVD/DVD±R/DVD±RW/CD/CD-R/CD-RW/USB/SD/MMC
Поддерживаемые форматы	DVD/VCD/MPEG4/CDDA/MP3/WMA/HDCD/DVDAudio/SuperAudio CD/Picture-CD/Picture CD/Photo CD/JPEG playback
Система ТВ	PAL/NTSC/Auto
Формат экрана	16:9 и 4:3
Уровень сигнала на выходе	1.0 В/75 Ом
Горизонтальное разрешение	500
<b>Аудио</b>	
аудио система	24 бит/96 КГц
Частотные характеристики	20 Гц – 16 КГц



## V-DV800BT



Отношение сигнал/шум	50 дБ
<b>Выход</b>	
Выход	Два линейных RCA-выхода (3 В)
<b>Bluetooth</b>	
Версия Bluetooth	1.2
Рабочее расстояние	До 3 м
Поддержка профилей	Headset/Handsfree/A2DP/AVRCP

Технические характеристики могут быть изменены заводом-изготовителем без предварительного уведомления. Указанные геометрические размеры имеют приблизительные значения.

