

Canon

Вспышка

SPEEDLITE
430EX III-RT

SPEEDLITE
430EX III



EAC

R

ИНСТРУКЦИЯ ПО
ЭКСПЛУАТАЦИИ

Введение

Canon Speedlite 430EX III-RT/430EX III — внешняя вспышка Speedlite, специально предназначенная для камер EOS и совместимая с системами автовспышки E-TTL II/E-TTL. Вспышку Speedlite можно установить на камеру, прикрепив к горячему башмаку камеры (обычная съемка), и использовать в качестве ведущего устройства или ведомого устройства (только 430EX III-RT) в режиме съемки со вспышкой с радиоуправлением и в качестве ведомого устройства (430EX III-RT/430EX III) в режиме съемки с беспроводным оптическим управлением.

| Съемка с беспроводной вспышкой | | 430EX III-RT | 430EX III |
|--|---------|--------------|-----------|
| Функция беспроводного радиоуправления | Ведущее | ○ | — |
| | Ведомое | ○ | — |
| Функция беспроводного оптического управления | Ведущее | — | — |
| | Ведомое | ○ | ○ |

Обязательно прочитайте перед началом съемки

Во избежание получения снимков низкого качества и возникновения несчастных случаев сначала прочитайте «Меры предосторожности» (стр. 8–9).

Ознакомьтесь с настоящей инструкцией по эксплуатации и инструкцией по эксплуатации камеры

Перед началом работы со вспышкой ознакомьтесь с ее функциями по настоящей инструкции по эксплуатации и инструкции по эксплуатации камеры.

Использование вспышки Speedlite с камерой

- **Использование с камерой EOS DIGITAL (камера типа A)**
Данную вспышку Speedlite можно использовать для простой съемки с автовспышкой аналогично встроенной вспышке камеры.
- **Использование с пленочной камерой EOS**
 - **Камера EOS с системами экспомера E-TTL II/E-TTL автовспышки (камера типа A)**
Данную вспышку Speedlite можно использовать для простой съемки с автовспышкой аналогично встроенной вспышке камеры.
 - **Камера EOS с системами экспомера TTL автовспышки (камера типа B)**
См. стр. 102.











* В настоящей Инструкции по эксплуатации предполагается, что вспышка Speedlite используется с камерой типа A.

| | | |
|----------|---|----|
| | Введение | 2 |
| 1 | Начало работы и основные операции Подготовка к съемке со вспышкой и основные функции съемки со вспышкой | 15 |
| 2 | Расширенные приемы съемки со вспышкой Расширенные приемы съемки с использованием функций съемки со вспышкой | 23 |
| 3 | Настройка функций вспышки с помощью камеры Настройка функций вспышки с помощью экрана меню камеры | 39 |
| 4 | Съемка с беспроводной вспышкой: Радиоуправление Съемка со вспышкой с беспроводным радиоуправлением (ведущее/ведомое устройство) | 45 |
| 5 | Съемка с беспроводной вспышкой: Оптическое управление Съемка со вспышкой с беспроводным оптическим управлением (ведомое устройство) | 71 |
| 6 | Пользовательская настройка вспышки Speedlite Настройка с использованием пользовательских функций и персональных функций | 79 |
| 7 | Справочная информация Состав системы, Поиск и устранение неполадок, Использование с камерой типа В | 89 |



 При использовании вспышки Speedlite 430EX III, не оборудованной функцией беспроводного радиоуправления, съемка с беспроводной вспышкой, описанная в главе 4, будет недоступна. Описание съемки со вспышкой с оптическим беспроводным управлением с использованием функции ведомого устройства приведено в главе 5.

Обозначения, используемые в настоящей инструкции







Значки, используемые в настоящей инструкции

-  : Обозначает диск выбора.
- <ZOOM> <MODE>** :  Обозначает курсорные клавиши вверх, вниз, влево и вправо.
-   : Обозначает кнопку выбора/установки.
-  12 /  16 : Означает, что соответствующая функция действует в течение примерно 12 с или 16 с после отпускания кнопки.
- (стр. **) : Номер страницы, на которую приводится ссылка, где можно найти подробную информацию.
-  : Предупреждение для предотвращения неполадок при съемке.
-  : Дополнительная информация.
-  : Значок  справа сверху от заголовка страницы указывает, что рассматриваемая функция выполняется, когда режим съемки камеры установлен на **<P>**, **<Tv>**, **<Av>**, **<M>** или **** (режим творческой зоны).

Основные допущения



- Процедуры управления предполагают, что переключатели питания вспышки Speedlite и камеры установлены в положение ON.
- Значки, используемые в тексте для кнопок, дисков и обозначений, соответствуют значкам на вспышке Speedlite и камере.
- Действия по установке функции фактически сводятся к выбору функции путем вращения диска . Функцию также можно выбрать с помощью клавиш вверх, вниз, влево и вправо (кнопки **<ZOOM> <MODE> <←> <→>**) курсорной клавиши .
- Для завершения настройки функции нажмите кнопку .
- Процедуры работы предполагают, что пользовательские функции и персональные функции вспышки Speedlite, а также меню и пользовательские функции камеры находятся в их значениях по умолчанию.
- Все характеристики приведены для работы от четырех щелочных элементов питания типоразмера AA/LR6 и стандартах тестирования, принятых компанией Canon.
- Объяснения по использованию вспышки Speedlite 430EX III-RT ссылаются на иллюстрации.

Содержание

| | |
|---|-----------|
| Введение | 2 |
| Главы | 3 |
| Обозначения, используемые в данной инструкции..... | 4 |
| Алфавитный указатель функций | 7 |
| Меры предосторожности | 8 |
| Элементы устройства и их назначение..... | 10 |
| Поставляемые принадлежности | 14 |
| 1 Начало работы и основные операции | 15 |
| Установка элементов питания | 16 |
| Установка вспышки Speedlite на камеру и ее снятие с камеры... | 17 |
| Включение питания | 18 |
| ETTL : Полностью автоматическая съемка со вспышкой..... | 20 |
| Автовспышка E-TTL II/E-TTL по режиму съемки..... | 21 |
| 2 Расширенные приемы съемки со вспышкой | 23 |
|  Компенсация экспозиции при съемке со вспышкой | 24 |
| FEL: Фиксация экспозиции вспышки | 25 |
|  Высокоскоростная синхронизация | 26 |
|  Синхронизация по второй шторке | 27 |
|  Съемка в отраженном свете | 28 |
| Съемка с бликами | 29 |
|  Рассеиватель для вспышки..... | 30 |
| Zoom : Установка угла освечивания | 32 |
| Широкоугольная панель | 33 |
| M : Ручной режим вспышки | 34 |
| Проверочная вспышка | 36 |
|  Цветной фильтр | 37 |
| Сброс настроек вспышки Speedlite | 38 |
| 3 Настройка функций вспышки с помощью камеры | 39 |
| Управление вспышкой через экран меню камеры | 40 |
| 4 Съемка с беспроводной вспышкой: радиоуправление | 45 |
|  Съемка со вспышкой с беспроводным радиоуправлением... | 46 |
| Настройка беспроводного управления..... | 50 |

| | |
|--|----|
| ETTL : Съемка с полностью автоматической вспышкой с беспроводным управлением | 55 |
| A:B : Съемка с несколькими беспроводными вспышками с установкой соотношения мощностей..... | 59 |
| M : Съемка с несколькими беспроводными вспышками с ручной установкой мощности вспышки | 62 |
| Gr : Съемка с установкой различных режимов вспышки для каждой группы..... | 63 |
| Тестовая и проверочная вспышка с ведомого устройства | 65 |
| Дистанционный спуск с ведомого устройства..... | 66 |
| Связанная съемка с радиоуправлением | 67 |

5 Съемка с беспроводной вспышкой: Оптическое управление 71

| | |
|--|----|
|  Съемка со вспышкой с беспроводным оптическим управлением | 72 |
| Настройки беспроводного управления | 73 |
| ETTL : Съемка с полностью автоматической вспышкой с беспроводным управлением | 75 |
|  Ручной режим вспышки на ведомом устройстве | 78 |

6 Пользовательская настройка вспышки Speedlite 79

| | |
|--|----|
| C.Fn / P.Fn : Настройка пользовательских и персональных функций | 80 |
| C.Fn : Настройка пользовательских функций..... | 83 |
| P.Fn : Настройка персональных функций | 86 |

7 Справочная информация 89

| | |
|---|-----|
| Система 430EX III-RT/430EX III | 90 |
|  Ограничение частоты срабатывания вспышки вследствие перегрева | 92 |
| Поиск и устранение неполадок..... | 94 |
| Технические характеристики | 98 |
| Использование с камерой типа В..... | 102 |
| Функция беспроводного радиоуправления | 103 |
| Алфавитный указатель | 106 |

Алфавитный указатель функций

Источник питания

- Элементы питания → стр. 16
- Интервал срабатывания/
частота срабатывания → стр. 16
- Включение/
выключение питания → стр. 18
- Готовность вспышки → стр. 18
- Быстрая вспышка → стр. 18
- Автоотключение → стр. 18

Эксплуатация

- Установка и снятие
вспышки Speedlite → стр. 17
- Функция блокировки → стр. 19
- Подсветка ЖК-дисплея → стр. 19

Обычная съемка

- Полностью
автоматическая
съемка (E-TTL) → стр. 20
- Автовспышка по
режиму съемки → стр. 21
- Ручной режим вспышки → стр. 34

Функции

- Компенсация
экспозиции вспышки → стр. 24
- Фиксация экспозиции
вспышки → стр. 25
- Высокоскоростная
синхронизация → стр. 26
- Синхронизация по
второй шторке → стр. 27
- Проверочная вспышка → стр. 36
- Подсветка
автофокусировки → стр. 22
- Угол освещения вспышки → стр. 32
 - Широкоугольная
панель → стр. 33
- Съемка в отраженном
свете → стр. 28
 - Блики → стр. 29
 - Рассеиватель для
вспышки → стр. 30

- Цветной фильтр → стр. 37
- Сброс настроек
(восстановление настроек по
умолчанию) → стр. 38
- Настройка функций
вспышки → стр. 39
- Ограничение частоты
срабатывания
вспышки → стр. 92
- Камера типа В → стр. 102

Съемка со вспышкой с беспроводным радиоуправлением

- Полностью
автоматическая
съемка → стр. 55
- Ручной режим вспышки → стр. 62
- Режим группового
срабатывания → стр. 63
- Тестовая/проверочная → стр. 65
- Дистанционный спуск → стр. 66
- Связанная съемка → стр. 67
- Функция памяти → стр. 54

Съемка со вспышкой с оптическим беспроводным управлением

- Полностью
автоматическая
съемка → стр. 75
- Функция памяти → стр. 74
- Независимое ведомое
устройство → стр. 78

Пользовательская настройка

- Пользовательские
функции (C.Fn) → стр. 83
- Персональные
функции (P.Fn) → стр. 86
- Сбросить все → стр. 82

Меры предосторожности

Приведенные меры предосторожности предусмотрены для предотвращения причинения вреда или получения травм пользователем и другими лицами. Перед использованием данного изделия убедитесь, что вы полностью понимаете и соблюдаете описанные здесь меры предосторожности.

В случае возникновения неисправностей, проблем или повреждения изделия обратитесь в ближайший сервис-центр Saipon или к дилеру, у которого вы приобрели изделие.



Предупреждения: Следуйте указаниям приведенных ниже предупреждений. Их несоблюдение может привести к смерти или получению тяжелых травм.

- Во избежание пожара, выделения излишнего тепла, утечки химических веществ, взрыва или поражения электрическим током, соблюдайте следующие правила техники безопасности:
 - Не вставляйте посторонние металлические объекты в электрические контакты изделия, принадлежностей, соединительных кабелей и других устройств.
 - Не используйте элементы питания, источники питания и принадлежности, не указанные в настоящей инструкции по эксплуатации. Не используйте поврежденные или модифицированные элементы питания.
 - Не закорачивайте, не разбирайте и не вносите модификации в изделие или элементы питания. Не подвергайте элементы питания воздействию тепла и не паяйте их. Не подвергайте элементы питания воздействию огня или воды. Не подвергайте элементы питания сильным механическим ударам.
 - Не вставляйте элементы питания в неправильной полярности, не используйте новые элементы питания вместе с ранее использовавшимися и не используйте элементы питания разных типов.
- Не используйте изделие в местах, где присутствует легковоспламеняющийся газ. Это позволит предотвратить взрывы и пожары.
- Не включайте вспышку, направив ее на водителя автомобиля или другого транспортного средства. Это может привести к аварии.
- Не разбирайте и не вносите модификации в оборудование. Внутренние части, находящиеся под высоким напряжением, могут вызвать поражение электрическим током.
- Если при падении оборудования будет поврежден его корпус, вследствие чего будут видны его внутренние части, не прикасайтесь к внутренним частям. Существует риск поражения электрическим током.
- Не храните изделие в пыльных или сырых местах, а также в местах с высокой концентрацией паров масла. Это позволит предотвратить пожары и поражение электрическим током.
- Перед использованием данного изделия в самолете или больнице убедитесь, что это не запрещено. Электромагнитные волны, излучаемые изделием, могут мешать работе приборов самолета или медицинского оборудования.
- Если элемент питания протекает, изменил цвет, деформирован или испускает дым или пары, немедленно извлеките его. Будьте осторожны, чтобы не получить ожоги. Продолжение его использования может привести к пожару, поражению электрическим током или ожогам кожи.
- Храните элементы питания и другие принадлежности в недоступном для детей месте. Если ребенок проглотил элемент питания или принадлежность, немедленно обратитесь к врачу. (Химические вещества, содержащиеся в элементах питания, могут нанести вред желудку и кишечнику.)

- Будьте осторожны, чтобы влага не попала на изделие. В случае падения изделия в воду, попадания воды или металлических объектов внутрь изделия немедленно выньте элемент питания. Это позволит предотвратить пожары и поражение электрическим током.
- Не накрывайте и не заворачивайте изделие тканью. Это может привести к накоплению тепла и к деформации или возгоранию корпуса.
- Храните оборудование, в том числе во время его использования, в недоступном для детей месте. Ремни и шнуры могут привести к удушению, поражению электрическим током или травме. Удушение или получение травмы также возможно при проглатывании ребенком детали или принадлежности. Если ребенок проглотил деталь или принадлежность, немедленно обратитесь к врачу.
- Если оборудование не используется, перед его хранением извлеките элемент питания и отключите внешний источник питания и кабель от оборудования. Это позволит предотвратить поражение электрическим током, накопление излишнего тепла, возгорание и коррозию.
- Не допускайте попадание жидкости, вытекшей из элемента питания, в глаза, на кожу или на одежду. Это может привести к слепоте или повреждению кожи. Если жидкость, вытекшая из элемента питания, попадет в глаза, на кожу или на одежду, промойте пораженную область большим количеством чистой воды, не протирая ее. Немедленно обратитесь к врачу.
- Не используйте растворитель для краски, бензол или другие органические растворители для чистки изделия. Это может привести к пожару или опасности для здоровья.
- Не включайте вспышку вблизи глаз. Это может привести к повреждению зрения. При использовании вспышки для съемки детей не подносите ее ближе 1 метра.



Следуйте указаниям, приведенным в Предостережениях: предостережениях ниже. В противном случае можно получить травму или повредить имущество.

- Если изделие не используется в течение продолжительного времени, перед его хранением извлеките элемент питания. Это позволит предотвратить неисправности и коррозию.
- При утилизации элементов питания изолируйте электрические контакты изоляционной лентой, чтобы предотвратить контакт с металлическими объектами или другим элементами питания. Это позволит предотвратить пожары и взрывы.
- Не используйте, не храните и не оставляйте изделие в транспортном средстве под воздействием прямого солнечного света, в условиях высокой температуры или вблизи объекта с высокой температурой. Изделие может нагреться и вызвать ожоги кожи, если до него дотронуться. Это может привести к выделению тепла из элемента питания, его разрыву, течи и т. п.
- Не включайте вспышку, когда головка вспышки прикасается к телу человека или другому объекту. Это может привести к ожогу или возгоранию.
- Не оставляйте изделие в условиях низкой температуры в течение продолжительного времени. Изделие остынет и может привести к телесному повреждению, если до него дотронуться.
- Не прикасайтесь к частям изделия, нагретым до высокой температуры. Продолжительный контакт с кожей может привести к низкотемпературным ожогам.
- После частых срабатываний вспышки элементы питания могут нагреться до высокой температуры. Будьте осторожны, чтобы не получить ожоги в процессе их замены. Это может привести к ожогу кожи.

Элементы устройства и их назначение

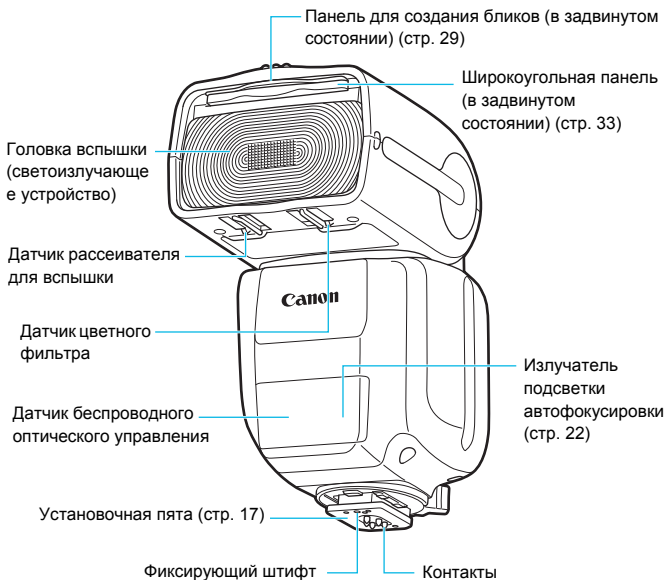

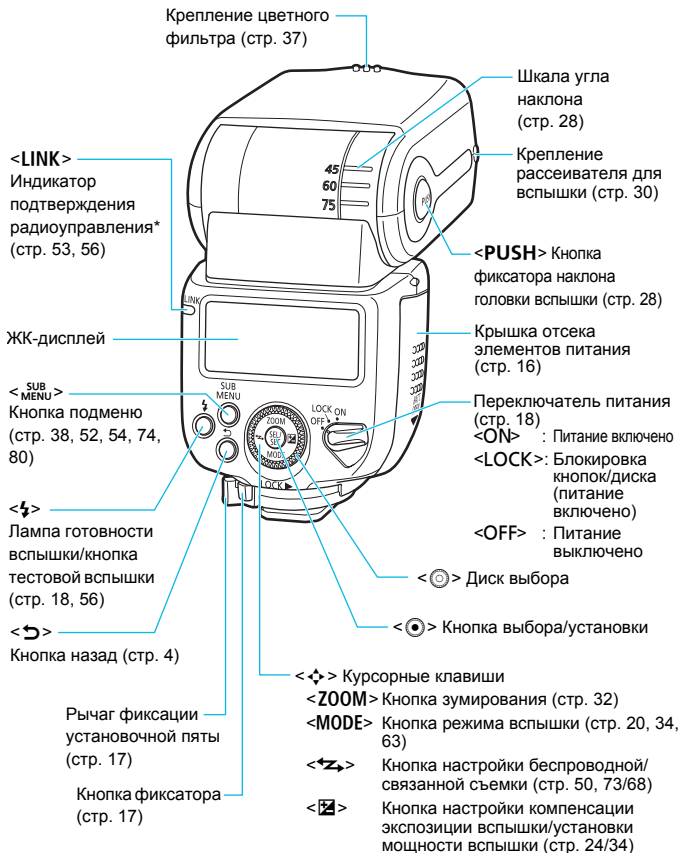



* Недоступно в Speedlite 430EX III.

ЖК-дисплей

Автовспышка E-TTL II/E-TTL (стр. 21)

 : Синхронизация по первой шторке (Обычная съемка) (стр. 42)

 : Синхронизация по второй шторке (стр. 27, 42)

 : Синхронизация при короткой выдержке (стр. 26, 42)

E-TTL : Автовспышка E-TTL II/E-TTL

 : Стандартное

 : Приоритет ведущего числа (стр. 85)

 : Равномерное покрытие (стр. 85)

 : Съемка в отраженном свете (стр. 28)

 : Установлен рассеиватель для вспышки (стр. 30)

 : Установлен цветной фильтр (стр. 37)

 : Перегрев (ограничение частоты срабатывания вспышки/стр. 92)

 : Компенсация экспозиции вспышки (стр. 24, 42)

CHARGE : Индикатор зарядки (стр. 18)

A : Автоматически

M : Ручной (стр. 32)

Zoom : Индикация зума (стр. 32)

WP : Предупреждение о рассеивателе + съемке в отраженном свете

WIDE : Предупреждение о выходе за пределы угла освечивания

Угол освечивания (Фокальное расстояние/стр. 32)

Уровень компенсации экспозиции вспышки

Величина экспозиции вспышки

F : Диафрагма (стр. 34)

Эффективная дальность действия вспышки/Расстояние до объекта съемки (стр. 20/34)

m : Метры

ft : Футы

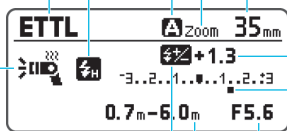

Ручной режим вспышки (стр. 34)

M : Ручной режим вспышки

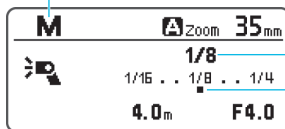

Мощность вспышки в ручном режиме

Уровень вспышки в ручном режиме

- Изображения дисплеев приведены в качестве примеров. На дисплее отображаются только настройки, используемые в текущем режиме.
- При нажатии кнопки или повороте диска ЖК-дисплей подсвечивается (стр. 19).
- В режиме группового срабатывания вспышки **<Gr>** (стр. 13) выберите режим вспышки из **< E-TTL >**, **< M >**, **< Ext.A >** (внешняя автоматическая вспышка) и **< OFF >**.

Съемка со вспышкой с беспроводным радиоуправлением / съемка со вспышкой с беспроводным оптическим управлением

(стр. 45/71)

● Беспроводное радиоуправление: Ведущее устройство (только 430EX III-RT)

Режим вспышки
ETTL : Автовспышка E-TTL II/E-TTL
M : Ручной режим вспышки
Gr : Групповое рабатьвание
 : Срабатывание ведущей вспышки включено
 : Срабатывание ведущей вспышки выключено
AUTO : Канал передачи Автоматическая установка
Ch : Канал передачи

Ⓢ : Съемка со вспышкой с беспроводным радиоуправлением
MASTER : Настройка ведущего устройства
CHARGE : Статус зарядки ведущего устройства/ведомого устройства
TV : Предупреждение о выдержке синхронизации
 Управление группами вспышек
 Соотношение мощностей
 Готовность ведомой вспышки
 Идентификатор беспроводной радиосвязи

● Беспроводное радиоуправление/оптическое управление: Ведомым устройством

Ⓢ : Съемка со вспышкой с беспроводным радиоуправлением
 : Съемка со вспышкой с беспроводным оптическим управлением
 : Значок ведомой вспышки
 Группа вспышек

ETTL : Настройка ведомого устройства
INDIVIDUAL SLAVE : Независимое ведомое устройство (только)
TEST : Тестовая вспышка (только Ⓢ)
REL : Дистанционный спуск (только Ⓢ)
MODEL : Проверочная вспышка (только Ⓢ)

Радиоуправление: связанная съемка

(только 430EX III-RT/стр. 67)

LINKED SHOT :

Связанная съемка

LINKED SHOT Ⓢ **MASTER**

AUTO
0000

0000 **REL**

MASTER : Настройка ведущего устройства

SLAVE : Настройка ведомого устройства

REL : Спуск

Поставляемые принадлежности (общие для 430EX III-RT/430EX III)

Кармашек
для мини-
подставки

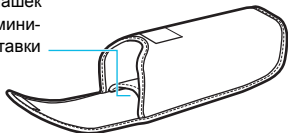

**Футляр для вспышки
Speedlite**

Башмак



**Миниподставка
(стр. 47, 72)**



**Рассеиватель для
вспышки SBA-E2
(стр. 30)**



**Цветной фильтр
SCF-E2
(стр. 37)**



**Футляр для рассеивателя
для вспышки/цветного
фильтра**

1

Начало работы и основные операции

В этой главе рассмотрены подготовка к съемке со вспышкой и основные операции съемки со вспышкой.

Предупреждение о непрерывной серии съемки со вспышкой

- Во избежание ухудшения характеристик и повреждения головки вспышки вследствие перегрева не допускается съемка непрерывной серией, при которой вспышка срабатывает более 20 раз. После непрерывной серии из 20 срабатываний вспышки необходимо сделать перерыв не менее чем на 10 мин.
- Если после непрерывной серии из 20 срабатываний вспышки продолжить съемку со вспышкой с короткими интервалами, может сработать встроенная функция защиты, ограничивающая работу вспышки. Если работа вспышки ограничена, интервал срабатывания автоматически устанавливается равным примерно от 8 до 25 с. В этом случае дайте вспышке остыть в течение не менее 20-30 мин.
- Более подробная информация приведена в разделе «Ограничение частоты срабатывания вспышки вследствие перегрева» на стр. 92.

Установка элементов питания

Для обеспечения питания установите четыре элемента питания AA/R6.

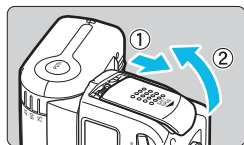

1 Откройте крышку.

- Сдвиньте крышку отсека элементов питания вниз и откройте ее.

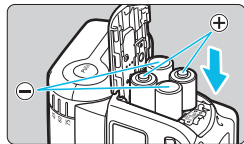

2 Установите элементы питания.

- Убедитесь, что полярность элементов питания «+» и «-» соответствует схеме в отсеке элементов питания.

3 Закройте крышку.

- Закройте крышку отсека элементов питания и сдвиньте ее вверх, выполняя операции шага 1 в обратном порядке.

Интервал срабатывания и количество срабатываний

| Интервал срабатывания | | Количество вспышек |
|------------------------|------------------------|---------------------------|
| Быстрая вспышка | Обычная вспышка | |
| Прибл. от 0,1 до 2,5 с | Прибл. от 0,1 до 3,5 с | Прибл. от 180 до 1200 раз |

- Данные приведены для новых щелочных элементов питания типоразмера AA/LR6 при испытании в соответствии со стандартами тестирования, принятыми компанией Canon.
- Функция быстрой вспышки позволяет снимать, не дожидаясь полной зарядки (стр. 18).

⚠ ПРЕДОСТЕРЕЖЕНИЕ

- **Не используйте литиевые аккумуляторы типоразмера AA/R6.** Обратите внимание, что в редких случаях во время использования некоторые литиевые аккумуляторы типоразмера AA/R6 могут нагреваться до высокой температуры. Из соображений безопасности не используйте «литиевые аккумуляторы типоразмера AA/R6».
- **При частом срабатывании вспышки не прикасайтесь к ее головке, элементам питания и области вблизи отсека элементов питания.** При частом срабатывании вспышки или при срабатывании моделирующей вспышки с короткими интервалами не прикасайтесь к головке вспышки, элементам питания и области вблизи отсека элементов питания. Головка вспышки, элементы питания и область вблизи элементов питания нагреваются до высокой температуры и могут привести к ожогам.
- **Не используйте вспышку Speedlite, прикасаясь одним и тем же участком тела в течение продолжительного времени.** Даже если вспышка не нагревается до высокой температуры, продолжительный контакт с одной и той же частью корпуса может привести к покраснению кожи, образованию волдырей или низкотемпературным ожогам. Пользователям с проблемами кровообращения или очень чувствительной кожей, а также при использовании изделия в условиях высокой температуры рекомендуется использовать штатив.

⚠ При использовании элементов питания типоразмера AA/R6 отличных от щелочных возможен плохой электрический контакт из-за неправильной формы клемм элементов питания.

- 📖 Если отображается  или ЖК-дисплей отключается во время зарядки, замените элементы питания новыми.
- Используйте комплект из четырех новых элементов питания одной марки. При замене элементов питания заменяйте одновременно все четыре элемента питания.
- Допускается также использование элементов питания Ni-MH типоразмера AA/HR6.

Установка вспышки Speedlite на камеру и ее снятие с камеры

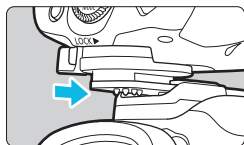

1 Установите вспышку Speedlite.

- Вставьте установочную пята вспышки Speedlite **до упора** в горячий башмак камеры.

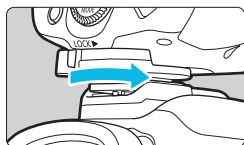

2 Закрепите вспышку Speedlite.

- Сдвиньте рычаг фиксации установочной пяты вправо.
- ▶ После щелчка рычага в фиксаторах он фиксируется.

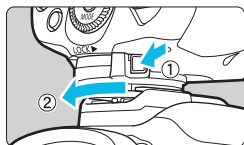

3 Снимите вспышку Speedlite.

- Нажав кнопку фиксатора и удерживая ее нажатой, сдвиньте рычаг фиксатора влево и снимите вспышку Speedlite с камеры.

⚠ Обязательно выключайте вспышку Speedlite перед ее установкой или снятием.

Включение питания

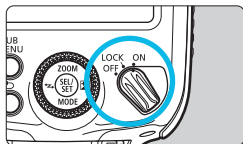

1 Установите переключатель питания в положение <ON>.

- ▶ Начинается зарядка вспышки.
- ▶ Во время зарядки на ЖК-дисплее отображается индикация < **CHARGE** >. После завершения зарядки вспышки эта индикация исчезает.

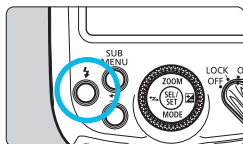

2 Убедитесь, что вспышка готова к работе.

- Состояние лампы готовности вспышки изменяется в следующем порядке: **не горит**, **зеленый** (готова к быстрой вспышке), **красный** (полностью заряжена).
- Чтобы произвести тестовое срабатывание вспышки, можно нажать кнопку тестовой вспышки (лампа готовности вспышки).

Быстрая вспышка

Функция быстрой вспышки позволяет снимать, когда лампа готовности вспышки горит зеленым (не дожидаясь полной зарядки). Быстрая вспышка доступна независимо от настройки режима перевода кадров камеры. В таком режиме мощность вспышки составляет примерно от 1/2 до 1/3 от полной мощности, но этот режим удобен для съемки с сокращенным интервалом съемки. При ручной съемке со вспышкой эта функция доступна, если мощность вспышки установлена равной от 1/4 до 1/128. Следует иметь в виду, что функция быстрой вспышки недоступна при съемке беспроводными вспышками.

Автоотключение

Для экономии энергии элементов питания вспышка автоматически выключается приблизительно через 90 секунд после простоя. Чтобы снова включить вспышку Speedlite, нажмите кнопку спуска затвора на камере наполовину или нажмите кнопку тестовой вспышки (лампа готовности вспышки). В режиме съемки в качестве ведущей вспышки с радиоуправлением (стр. 57) или в режиме связанных снимков (стр. 69) время до автоотключения питания составляет примерно 5 мин.

🔊 Срабатывание тестовой вспышки невозможно при включенном таймере $\odot 4 / \odot 6 / \odot 8 / \odot 10 / \odot 16$ камеры.

📱 Информация об отображении значка < **CHARGE** >, когда устройство установлено в качестве ведущего устройства при съемке со вспышкой с беспроводным радиоуправлением, приведена на стр. 54.

Функция блокировки

Установив переключатель питания в положение <LOCK>, можно отключить управление вспышкой кнопками и диском. Эта функция удобна для предотвращения случайного изменения установленных настроек вспышки.

При нажатии кнопки или повороте диска на ЖК-дисплее будет отображаться <LOCKED>.

Подсветка ЖК-дисплея

При нажатии кнопки или повороте диска подсветка ЖК-дисплея включается примерно на 12 с (⌚12). В случае настройки функции подсветка будет оставаться включенной до завершения настройки.

Если при обычной съемке со вспышкой вспышка установлена в качестве ведущего устройства в режиме съемки со вспышкой с радиоуправлением (стр. 46) или в качестве «камеры ведущего устройства» в режиме связанных снимков (стр. 67), ЖК-дисплей подсвечивается зеленым цветом. Если вспышка установлена в качестве ведомой в режиме съемки с беспроводным управлением или в качестве «камеры ведомого устройства» в режиме связанных снимков ЖК-дисплей подсвечивается оранжевым цветом.

Информация о подсветке ЖК-дисплея, когда устройство установлено в качестве ведущего устройства при съемке со вспышкой с беспроводным радиоуправлением, приведена на стр. 54.



Включение функции быстрой вспышки при серийной съемке может привести к недостаточной экспозиции, поскольку мощность вспышки снижается.



- Настройки вспышки сохраняются даже после выключения питания. Для сохранения настроек при замене элементов питания заменяйте элементы питания не позже, чем через 1 мин. после перевода переключателя питания в выключенное положение и извлечения элементов питания.
- При повышении температуры головки вспышки вследствие частого срабатывания вспышки время до автоотключения может увеличиться.
- Когда переключатель питания установлен в <LOCK>, можно произвести тестовое срабатывание вспышки. Кроме того, при нажатии кнопки или повороте диска ЖК-дисплей подсвечивается.
- Функция автоотключения может быть отключена (C.Fn-01/стр. 83).
- Настройку подсветки ЖК-дисплея можно изменить (C.Fn-22/стр. 85).
- Цвет подсветки ЖК-дисплея можно изменить (P.Fn-02-04/стр. 86).
- Функцию быстрой вспышки можно отключить (P.Fn-06/стр. 87).

E-TTL: Полностью автоматическая съемка со вспышкой

Если в камере установлен режим съемки <P> (Программная автоэкспозиция) или полностью автоматический режим, будет доступна съемка в полностью автоматическом режиме E-TTL II/E-TTL.

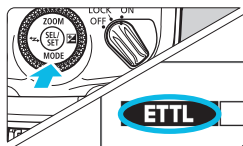

1 Установите режим вспышки <ETTL>.

- Нажмите кнопку <MODE> курсорных клавиш <⬅➡>.
- Поверните диск <⦿>, чтобы выбрать <ETTL>, а затем нажмите кнопку <⦿>.



2 Сфокусируйтесь на объекте.

- Для фокусировки нажмите кнопку спуска затвора наполовину.
- ▶ Значения выдержки и диафрагмы отображаются в видоискателе.
- Убедитесь, что в видоискателе горит значок <⚡>.

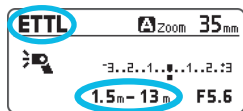

Эффективная дальность действия вспышки

3 Выполните съемку.

- Убедитесь, что объект съемки находится в пределах эффективной дальности действия вспышки.
- При полном нажатии кнопки спуска затвора срабатывает вспышка и производится съемка.

- Если объект съемки выглядит темным (недостаточная экспозиция), подойдите ближе к объекту и повторите съемку. При использовании цифрового фотоаппарата также можно увеличить значение чувствительности ISO.
- «Полностью автоматический режим» относится к режимам съемки <A>, <□> и <CA>.
- Даже если вспышка установлена на камере с поддержкой системы автовспышки E-TTL II, на ЖК-дисплее будет отображаться индикация <ETTL>.

Автовспышка E-TTL II/E-TTL по режиму съемки

Чтобы использовать режим автовспышки E-TTL II/E-TTL подходящий для режима съемки, просто переведите камеру в режим <Tv> (автоэкспозиция с приоритетом выдержки), <Av> (автоэкспозиция с приоритетом диафрагмы) или <M> (ручной режим).

| | |
|-----------|--|
| Tv | <p>Этот режим следует выбирать, если требуется устанавливать выдержку вручную.</p> <p>Для достижения стандартной экспозиции в зависимости от режим замера экспозиции камера автоматически устанавливает диафрагму, соответствующую выдержке.</p> <ul style="list-style-type: none">● Если индикатор величины диафрагмы мигает, это означает, что фон будет недоэкспонирован или переэкспонирован. Измените выдержку таким образом, чтобы индикатор величины диафрагмы перестал мигать. |
| Av | <p>Этот режим следует выбирать, если требуется устанавливать диафрагму вручную.</p> <p>Для достижения стандартной экспозиции в зависимости от режим замера экспозиции камера автоматически устанавливает выдержку, соответствующую диафрагме.</p> <p>В случае темной сцены для получения стандартной экспозиции как основного объекта, так и фона, используется синхронизация вспышки при длительной выдержке. Стандартная экспозиция основного объекта достигается благодаря вспышке, а стандартная экспозиция фона обеспечивается длительной выдержкой.</p> <ul style="list-style-type: none">● Так как для съемки сюжетов с низкой освещенностью используется длительная выдержка, рекомендуется установить камеру на штатив.● Если индикатор выдержки мигает, это означает, что фон будет недоэкспонирован или переэкспонирован. Измените величину диафрагмы таким образом, чтобы индикатор выдержки перестал мигать. |
| M | <p>Этот режим следует выбирать, если требуется вручную устанавливать как выдержку, так и величину диафрагмы.</p> <p>Нормальная экспозиция основного объекта достигается благодаря вспышке. Экспозиция фона обеспечивается установленным сочетанием выдержки и величины диафрагмы.</p> |

- В режиме съемки <DEP> или <A-DEP> результат будет таким же, как и в режиме <P> (Программная автоэкспозиция).

Выдержки синхронизации вспышки и величина диафрагмы по режимам съемки

| | Выдержка | Диафрагма |
|-----------|---|-------------------------------|
| P | Устанавливается автоматически (от 1/X с до 1/60 с) | Устанавливается автоматически |
| Tv | Устанавливается вручную (от 1/X с до 30 с) | Устанавливается автоматически |
| Av | Устанавливается автоматически (от 1/X с до 30 с) | Устанавливается вручную |
| M | Устанавливается вручную (от 1/X с до 30 с, ручная выдержка) | Устанавливается вручную |

- 1/X с — максимальная выдержка синхронизации вспышки, обеспечиваемая камерой.

Автоматическое зумирование по размеру датчика изображения

В камерах EOS DIGITAL могут устанавливаться датчики изображения трех типоразмеров, а эффективное фокусное расстояние объектива зависит от модели. Вспышка 430EX III-RT/430EX III автоматически определяет размеры датчика изображения камеры EOS DIGITAL и автоматически устанавливает оптимальный угол освечивания в зависимости от фокусного расстояния объектива в диапазоне от 24 до 105 мм.

Передача информации о цветовой температуре

Эта функция оптимизирует баланс белого при съемке со вспышкой путем передачи информации о цветовой температуре при срабатывании вспышки камере EOS DIGITAL. Если на камере для баланса белого установлен режим <AWB> или <⚡>, данная функция включается автоматически.

Информацию о камере, совместимости с этой функцией, можно найти в технических характеристиках в инструкции по эксплуатации камеры.

Подсветка автофокусировки

В условиях низкой освещенности или малого контраста, когда автоматическая фокусировка на объекте при съемке с использованием видоискателя затруднена, для облегчения автофокусировки включаются импульсные вспышки (серия небольших вспышек). Эффективная дальность луча света для автофокусировки составляет около 0,7–4 м в центре и около 0,7–3,5 м на периферии видоискателя.



- Подсветка автофокусировки, которая представляет собой серию небольших вспышек, включается при установке вспышки 430EX III-RT/430EX III на камеру EOS DIGITAL с функцией управления внешними вспышками на экране меню камеры. Обратите внимание, что в зависимости от модели камеры может потребоваться обновление встроенного ПО камеры.
- Если установлен цветной фильтр (стр. 37), подсветка автофокусировки, которая использует серию небольших вспышек, не включается. Если подсветка автофокусировки необходима, установите функцию P.Fn-05-1 (стр. 87).



- При съемке с использованием ЖКД-видоискателя подсветка автофокусировки, которая использует серию небольших вспышек, включается, даже если установлен способ автофокусировки **[Быстрая АФ]**.
- Подсветку автофокусировки можно отключить (С.Fn-08/стр. 84).
- Можно включить инфракрасную подсветку автофокусировки (P.Fn-05/стр. 87).

2

Расширенные приемы съемки со вспышкой

В этой главе рассмотрены расширенные приемы съемки с использованием функций вспышки.



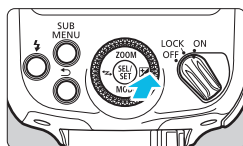

Если в камере выбран полностью автоматический режим съемки или режим основной зоны, функции, отмеченные значком ☆ справа от заголовка страницы, будут недоступны для установки. Установите в камере режим <P>, <Tv>, <Av>, <M> или (режим Творческая зона), чтобы получить возможность использовать все операции, описанные в этой главе.

Компенсация экспозиции при съемке со вспышкой [☆]

Для регулировки мощности вспышки используется процедура, аналогичная регулировке компенсации экспозиции. Компенсацию экспозиции вспышки можно устанавливать в пределах ± 3 ступени с шагом 1/3 ступени.





1 Нажмите кнопку .

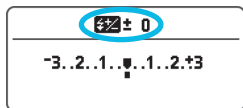

- Нажмите кнопку  курсорных клавиш .
- Значок компенсации экспозиции вспышки также можно выбрать путем нажатия кнопки  и вращения диска .

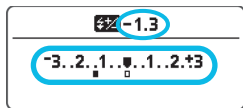
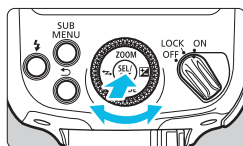

2 Установите значение компенсации экспозиции вспышки.

- Поверните диск , чтобы установить значение компенсации экспозиции вспышки, а затем нажмите кнопку .
- ▶ Компенсация экспозиции вспышки установлена.
- «0.3» соответствует ступени 1/3, а «0.7» — ступени 2/3.
- Чтобы отменить компенсацию экспозиции вспышки, верните значение компенсации в « ± 0 ».



- Обычно повышенная компенсация экспозиции необходима для светлых объектов, а пониженная — для темных объектов.
- Если компенсация экспозиции камеры установлена с шагом 1/2 ступени, компенсация экспозиции вспышки также устанавливается в пределах ± 3 ступени с шагом 1/2 ступени.
- Если компенсация экспозиции вспышки установлена как на вспышке, так и на камере, настройки вспышки будут иметь приоритет.
- Без нажатия кнопки  курсорных клавиш  можно непосредственно повернуть диск  и установить величину компенсации вспышки (С.Fn-13/стр. 84).

FEL: Фиксация экспозиции вспышки ☆

Фиксация экспозиции вспышки обеспечивает фиксацию правильной экспозиции для любой части сцены.

Пока на ЖК-дисплее отображается <ETTL>, нажмите кнопку <M-Fn> на камере. На камерах без кнопки <M-Fn> нажимайте кнопку <★> (Фиксация AE) или <FEL>.



1 Сфокусируйтесь на объекте.

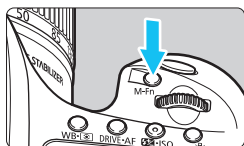

2 Нажмите кнопку <M-Fn>. (☉16)

- Наведите центр видоискателя на объект и нажмите кнопку <M-Fn> камеры.
- ▶ На вспышке Speedlite срабатывает предварительная вспышка, и мощность вспышки, необходимая для освещения объекта, сохраняется в памяти.
- ▶ В течение примерно 0,5 с в видоискателе отображается значок «FEL».
- Каждый раз при нажатии кнопки <M-Fn> будет срабатывать предварительная вспышка, и фиксироваться новый уровень мощности вспышки, необходимый в тот момент для освещения объекта съемки.

- Если в режиме фиксации экспозиции вспышки правильную экспозицию обеспечить не удастся, в видоискателе мигает значок <⚡>. Подойдите ближе к объекту или приоткройте диафрагму и попробуйте зафиксировать экспозицию вспышки еще раз. При использовании цифровой камеры также можно установить более высокое значение чувствительности ISO и повторно выполнить фиксацию экспозиции.
- Если снимаемый объект выглядит в видоискателе слишком мелким, фиксация экспозиции при съемке со вспышкой может быть неэффективной.

Высокоскоростная синхронизация [☆]

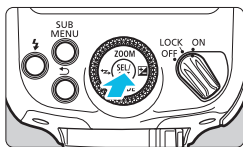

При использовании синхронизации при короткой выдержке можно выполнять съемку со вспышкой даже при выдержках меньше минимальной выдержки синхронизации вспышки. Это удобно при необходимости съемки в режиме автоэкспозиции с приоритетом диафрагмы <Av> (открытая диафрагма) с размытием фона в таких местах, как на улице в дневное время.

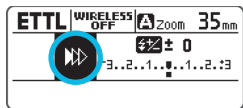

1 Нажмите < >.





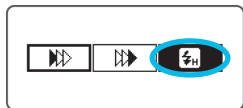

2 Выберите значок, показанный на иллюстрации.



- Поверните диск < >, чтобы выбрать значок, показанный на иллюстрации, а затем нажмите кнопку < >.



3 Выберите < >.

- Поверните диск < >, чтобы выбрать < >, а затем нажмите кнопку < >.
- Убедитесь, что в видоискателе горит значок < >, а затем выполните съемку.

 В режиме высокоскоростной синхронизации с уменьшением выдержки ведущее число уменьшается. Эффективную дальность действия вспышки можно просмотреть на ЖК-дисплее.

- Если выдержка больше или равна минимальной выдержке синхронизации вспышки, индикация < > в видоискателе не отображается.
- Чтобы вернуться в режим обычной съемки со вспышкой, на шаге 3 выберите < > (синхронизация по первой шторке). (После выполнения этой настройки значок < > не будет отображаться на ЖК-дисплее.)

▶▶ Синхронизация по второй шторке ☆

При съемке с длительной выдержкой и синхронизацией по второй шторке на изображениях будут хорошо видны траектории источников света движущегося объекта, например, фар автомобиля. Вспышка срабатывает непосредственно перед завершением выдержки (закрытием затвора).

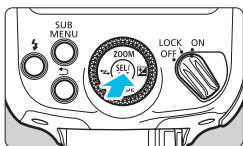

1 Нажмите <⊙>.

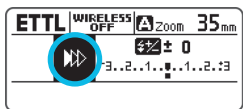

2 Выберите значок, показанный на иллюстрации.

- Поверните диск <⊙>, чтобы выбрать значок, показанный на иллюстрации, а затем нажмите кнопку <⊙>.

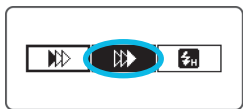

3 Выберите <▶▶>.

- Поверните диск <⊙>, чтобы выбрать <▶▶>, а затем нажмите кнопку <⊙>.



- Синхронизация вспышки по второй шторке хорошо работает при использовании на камере выдержки (ручная выдержка).
- Если режим вспышки установлен в <ETTL>, вспышка срабатывает дважды. Первое срабатывание является предварительным, чтобы определить мощность вспышки. Это не является неисправностью.
- Функция синхронизации по второй шторке недоступна в режиме съемки с беспроводной вспышкой.
- Чтобы вернуться в режим обычной съемки со вспышкой, на шаге 3 выберите <▶▶> (синхронизация по первой шторке). (После выполнения этой настройки значок <▶▶> не будет отображаться на ЖК-дисплее.)

Съемка в отраженном свете

Если направить головку вспышки на стену или потолок, объект будет освещаться светом вспышки, отраженным от поверхности, что смягчает тени объекта, обеспечивая более естественный вид изображения. Этот прием называется «съемка в отраженном свете».

Задание направления для отражения света

- Головку вспышки можно поворачивать, как показано на рисунке, удерживая нажатой кнопку <PUSH>. При повороте головки вспышки на дисплее появляется значок <➤>.
- Если головку вспышки повернуть, когда угол освечивания установлен в <A> (автоматически), угол освечивания устанавливается равным 50 мм, а на дисплее отображается <-->.
- Угол освечивания также можно установить вручную (стр. 32).

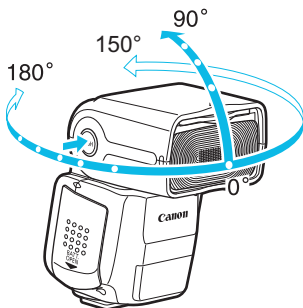

- Если потолок или стена находится слишком далеко, съемка с необходимой экспозицией может оказаться невозможной, поскольку отраженный свет может быть слишком слабым.
- Если фотография кажется темной используйте отверстие диафрагмы большего размера (меньшее диафрагменное число) и попробуйте снова. При использовании цифрового фотоаппарата также можно увеличить значение чувствительности ISO.
- Для обеспечения хорошего отражения потолок или стена должна быть равномерно белого цвета. Если поверхность отражения не белая, съемка с необходимой экспозицией может оказаться невозможной, поскольку фотография может приобрести цветной оттенок или отраженный свет может быть слишком слабым.
- Включение функции быстрой вспышки при съемке в отраженном свете может привести к недостаточной экспозиции, поскольку мощность вспышки снижается.

Поскольку при съемке в отраженном свете ведущее число вспышки уменьшается, фокусировка с подсветкой автофокусировки, использующей серию небольших вспышек, может оказаться невозможной. Во время съемки в отраженном свете рекомендуется использовать инфракрасную подсветку автофокусировки (P.Fn-05-1/стр. 87).

Съемка с бликами

Использование панели для создания бликов при портретной съемке позволяет получать эффект бликов в глазах и создавать более живые изображения.

1 Поверните головку вспышки на 90° вверх.

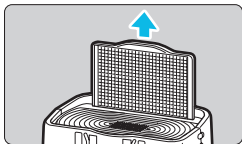

2 Потяните широкоугольную панель вверх.

- Потяните выступающую часть посередине широкоугольной панели вверх.
- ▶ Одновременно выдвигается и белая панель для создания бликов.

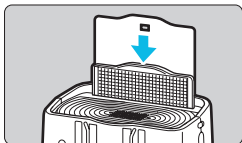

3 Задвиньте широкоугольную панель обратно.

- Задвиньте только широкоугольную панель и оставьте панель для создания бликов в выдвинутом положении.
- Снимайте так же, как и при съемке в отраженном свете.

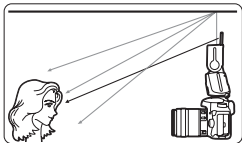

- Поверните головку вспышки вперед и на 90° вверх. При повороте головки вспышки влево или вправо панель для создания бликов будет малоэффективна.
- Чтобы получить блики в глазах, снимайте с расстояния не более примерно 1,5 м (при ISO 100) от объекта съемки.
- Не тяните широкоугольную панель вверх с чрезмерным усилием. Широугольную панель можно отломать от вспышки Speedlite.

Рассеиватель для вспышки

Если установить адаптер для съемки в отраженном свете на вспышку Speedlite и направить свет вспышки таким образом, чтобы он отражался от потолка, стены или других поверхностей, свет вспышки можно распределить по большей площади, что еще смягчит тени от объекта съемки.

Кроме того, если головка вспышки направлена вверх на 90° для отражения света вспышки от потолка и т. п., рассеянный свет вспышки, направленный в сторону объекта съемки, будет падать на переднюю часть объекта (указание по расстоянию до объекта съемки: примерно 1,5 м, при ISO 100), что еще больше смягчит тени от объекта съемки. При съемке портретов также можно добиться эффекта бликов.

Логотип «Canon»

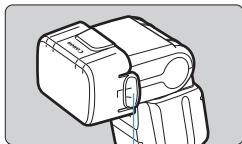
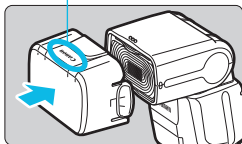

Лапка для снятия

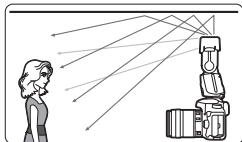
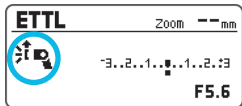

1 Установите рассеиватель для вспышки.

- Надежно закрепите рассеиватель до щелчка на головке вспышки, как показано на рисунке.
- Убедитесь, что на дисплее появился значок <E-TTL>.
- При снятии рассеивателя поднимите левую и правую лапки для снятия и снимите рассеиватель с головки вспышки.

2 Выполните съемку.

- Выполните съемку в свете вспышки, отраженном от потолка, стен или других поверхностей.



- Установка рассеивателя для вспышки или использование рассеивателя для вспышки совместно с широкоугольной панелью может привести к недостаточной экспозиции, поскольку мощность вспышки снижается. Примите необходимые меры, например, увеличьте чувствительность ISO на камере или примените компенсацию экспозиции вспышки (стр. 24).
- Поскольку при установке рассеивателя для вспышки ведущее число вспышки уменьшается, фокусировка с подсветкой автофокусировки, использующей серию небольших вспышек, может оказаться невозможной. Рекомендуется использовать инфракрасную подсветку автофокусировки (P.Fn-05-1/стр. 87).
- В случае включения функции быстрой вспышки (стр. 18) при установленном рассеивателе для вспышки рекомендуется выполнять съемку после того, как лампа готовности вспышки загорится красным цветом, поскольку в противном случае мощность вспышки может быть недостаточной.
- При установке рассеивателя для вспышки угол освечивания вспышки устанавливается автоматически. Изменение настройки невозможно.
- При установке рассеивателя для вспышки при использовании камеры EOS DIGITAL, выпущенной до 2004 г. включительно, установите баланс белого в <AWB>. При съемке с <⚡> необходимый баланс белого может не обеспечиваться.



- При использовании широкоугольной панели (стр. 33) свет вспышки еще больше смягчается.
- Если объект съемки выглядит темным (недостаточная экспозиция), выполните компенсацию экспозиции при съемке со вспышкой (стр. 24). При использовании цифрового фотоаппарата также можно увеличить значение чувствительности ISO.

Zoom: Установка угла освечивания ☆

Угол освечивания (область, освещаемая вспышкой) можно устанавливать автоматически или вручную. При настройке <A> (автоматически) угол освечивания вспышки регулируется автоматически в зависимости от фокусного расстояния (угла обзора при съемке) используемого объектива и размера датчика изображения (стр. 22). В режиме <M> (ручной) угол освечивания можно вручную установить в диапазоне от 24 до 105 мм.

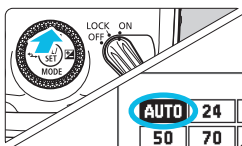

1 Нажмите кнопку <ZOOM>.

- Нажмите кнопку <ZOOM> курсорных клавиш <⬆>.

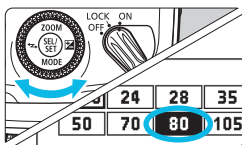

2 Установите угол освечивания вспышки.

- Для автоматической регулировки угла освечивания вспышки установите <AUTO>. Для ручной регулировки угла освечивания вспышки выберите число (соответствующее фокусному расстоянию в мм).
- Поверните диск <⊙>, чтобы выбрать угол освечивания, а затем нажмите кнопку <⊙>.

- При ручной установке угла освечивания установите такой же или больший угол, чем угол обзора при съемке, чтобы избежать затемнения периферийных областей снимка.
- При использовании объектива с фокальным расстоянием менее 24 мм на ЖК-дисплее будет отображаться предупреждение <⚠ WIDE>. При использовании камеры с неполноформатным датчиком изображения предупреждение <⚠ WIDE> отображается, если фактический угол обзора шире угла обзора объектива с фокусным расстоянием 24 мм.

Широкоугольная панель

При использовании встроенной широкоугольной панели съемку со вспышкой можно вести с помощью сверхкороткофокусных объективов с фокусным расстоянием до 14 мм.

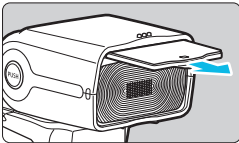

1 Вытяните широкоугольную панель.

- Вытяните выступающую часть посередине широкоугольной панели.
- ▶ Одновременно выдвигается и белая панель для создания бликов.

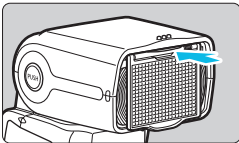

2 Задвиньте панель для создания бликов обратно.

- Задвиньте только панель для создания бликов и оставьте широкоугольную панель в задвинутом положении.



- Поскольку время экспозиции может быть недостаточным, в случае использования широкоугольной панели при съемке в отраженном свете на ЖК-дисплее отображается предупреждение <⚡ WP>.
- Не тяните широкоугольную панель с чрезмерным усилием. Широкоугольную панель можно отломать от вспышки Speedlite.
- Угол обзора объективов EF15mm f/2.8 Fisheye и EF8-15mm f/4L Fisheye USM не поддерживается.



При использовании широкоугольной панели угол освечивания вспышки устанавливается автоматически. Изменение настройки невозможно.

M: Ручной режим вспышки ☆

Мощность вспышки может устанавливаться в диапазоне от 1/1 до 1/128 от полной мощности с шагом в 1/3 ступени.

Для определения мощности вспышки, необходимой для получения правильной экспозиции при съемке со вспышкой, используйте экспонометр (имеется в продаже). Рекомендуется выбрать режим работы камеры <Av> или <M>.

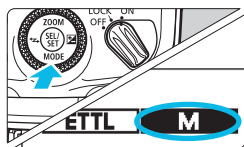

1 Установите режим вспышки <M>.

- Нажмите кнопку <MODE> курсорных клавиш <⬆>.
- Поверните диск <⊙>, чтобы выбрать <M>, а затем нажмите кнопку <⊙>.

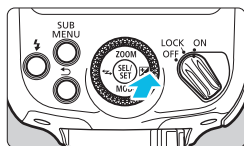

2 Установите мощность вспышки.

- Нажмите кнопку <⊞> курсорных клавиш <⬆>.
- Поверните диск <⊙>, чтобы установить мощность вспышки, а затем нажмите кнопку <⊙>.

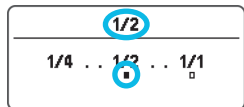

Расстояние до объекта съемки

Диафрагма

- При нажатии кнопки спуска затвора на камере наполовину отображается индикация расстояния до объекта съемки и диафрагма.

- Информация о ведущем числе для ручного режима вспышки приведена на стр. 101.
- Без нажатия кнопки <⊞> курсорных клавиш <⬆> можно непосредственно повернуть диск <⊙>, чтобы установить мощность вспышки (С.Fn-13/стр. 84).

Измерение экспозиции при съемке со вспышкой для ее ручной установки

При использовании камер серии EOS-1D значение экспозиции при съемке со вспышкой можно установить вручную перед съемкой. Это удобно, если фотограф находится на небольшом расстоянии от объекта съемки. Пользуйтесь 18-процентным серым отражателем (имеется в продаже) и выполняйте съемку описанным ниже образом.

- 1 Установите настройки камеры и вспышки Speedlite.**
 - Установите режим камеры <M> или <Av>.
 - Установите режим вспышки Speedlite в <M>.
- 2 Сфокусируйтесь на объекте.**
 - Сфокусируйтесь вручную.
- 3 Установите 18-процентный серый отражатель.**
 - Установите серый отражатель на место объекта.
 - Направьте камеру таким образом, чтобы весь круг точечного экспомера в центре видоискателя находился поверх серого отражателя.
- 4 Нажмите кнопку <M-Fn>, <∗> или <FEL>. (☉16)**
 - ▶ На вспышке Speedlite срабатывает предварительная вспышка, и мощность вспышки, необходимая для правильного экспонирования при съемке со вспышкой, сохраняется в памяти.
 - ▶ С правой стороны видоискателя индикатор величины экспозиции показывает величину экспозиции при съемке со вспышкой для получения стандартной экспозиции.
- 5 Установите величину экспозиции вспышки.**
 - Вручную установите мощность вспышки Speedlite и открытие диафрагмы таким образом, чтобы величина экспозиции при съемке со вспышкой совпадала с указателем стандартной экспозиции.
- 6 Выполните съемку.**
 - Уберите серый отражатель и произведите съемку.

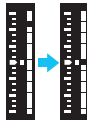

Измерение экспозиции при съемке со вспышкой для ее ручной установки доступно только для камер серии EOS-1D.

Проверочная вспышка ☆

При нажатии кнопки глубины резкости камеры вспышка включается примерно на 1 с. Эта функция называется «проверочной вспышкой». Она позволяет оценить появляющиеся на объекте тени от света вспышки и баланс освещенности при съемке с беспроводной вспышкой (стр. 45, 71).

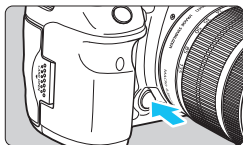

Нажмите кнопку предварительного просмотра глубины резкости на фотоаппарате.

- ▶ Вспышка включается примерно на 1 с.

- Во избежание ухудшения характеристик и повреждения головки вспышки вследствие перегрева не допускается использование проверочной вспышки более 20 раз подряд. После серии из 20 срабатываний дайте вспышке остыть в течение не менее 10 мин.
- После серии более 20 проверочных вспышек может сработать встроенная функция защиты, ограничивающая работу вспышки. В этом случае дайте вспышке остыть в течение не менее 20-30 мин.
- При съемке с использованием ЖКД-видискателя включение проверочной вспышки (с помощью камеры) невозможно.
- При использовании вспышки с камерами EOS M3, EOS M2, EOS M, EOS 50/50E, EOS 300, EOS 500N, EOS 3000V, EOS 3000N/66, EOS IX и EOS IX7 режим проверочной вспышки (с помощью камеры) отключен. Установите функцию C.Fn-02 в 1 или 2 (стр. 83), и включите проверочную вспышку кнопкой тестовой вспышки.

- ☰ В режиме обычной съемки со вспышкой, а также в случае использования вспышки в качестве ведущего устройства при съемке с беспроводным радиуправлением вспышкой, режим проверочной вспышки можно включить с помощью кнопки тестовой вспышки (C.Fn-02/стр. 83).

Цветной фильтр

В случае съемки со вспышкой в условиях освещения лампами накаливания фон, который вспышка не освещает, может иметь красноватые, неестественные цвета. За счет использования поставляемого цветного светофильтра функция баланса белого камеры выполняет автоматическую регулировку, чтобы как объект съемки, так и фон имели правильный баланс белого.

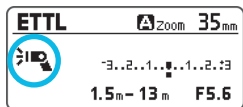
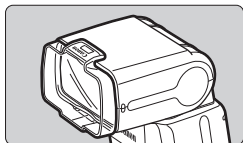
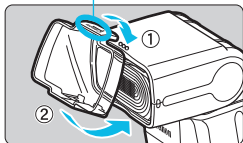

Логотип «Canon»



1 Установите цветной фильтр.

- Надежно закрепите фильтр до щелчка на головке вспышки, как показано на рисунке.
- Убедитесь, что на дисплее появился значок .
- Чтобы снять фильтр, выполните ту же процедуру в обратном порядке. Поднимите фиксаторы нижней стороны фильтра и снимите фильтр с головки вспышки.

2 Выполните съемку.

- Установите в камере режим  баланса белого и выполните съемку.
- В камерах EOS DIGITAL, выпущенных начиная с 2012 г., баланс белого для съемки также можно установить в  (за исключением EOS 1200D).
- Проверьте полученный снимок и при необходимости выполните компенсацию баланса белого на камере.



- При использовании цветного фильтра ведущее число вспышки уменьшается. В ручном режиме выполните компенсацию мощности вспышки примерно на +1 ступень.
- Не используйте имеющиеся в продаже цветные фильтры совместно с поставляемым цветным фильтром.

- В камерах, не поддерживающих передачу информации о цветовой температуре (стр. 22), сделайте снимок и установите его для регулировки баланса белого с использованием цветного фильтра в условиях реальной съемки, установите баланс белого в <[☀]> и выполните съемку.
- При установке цветного фильтра на головку вспышки угол освечивания вспышки не меняется.
- В случае попадания грязи или пыли на цветной фильтр удалите загрязнение сухой мягкой тканью.
- Кроме того, при использовании цветного фильтра можно установить рассеиватель для вспышки (стр. 30).
- При съемке в свете лампы накаливания (теплый оттенок) установите компенсацию баланса белого в сторону желтого цвета.

Сброс настроек вспышки Speedlite [★]

Настройки функций съемки вспышки Speedlite и настройки беспроводной съемки можно сбросить до их значений по умолчанию.

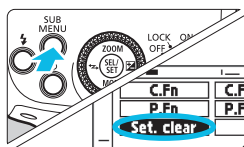

1 Откройте экран сброса настроек.

- Нажмите кнопку <SUB MENU>.
- Поверните диск <[ZOOM]>, чтобы выбрать <Set. clear>, а затем нажмите кнопку <[OK]>.
- ▶ Откроется экран подтверждения.

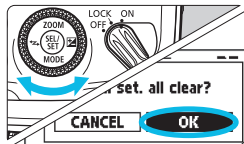

2 Сбросьте настройки.

- Поверните диск <[ZOOM]>, чтобы выбрать <OK>, а затем нажмите кнопку <[OK]>.
- ▶ Настройки вспышки Speedlite сбрасываются, и устанавливается обычный режим съемки и режим вспышки <ETTL>.

Даже в случае сброса настроек канал передачи и идентификатор радиосвязи при съемке с беспроводным управлением и настройки пользовательских функций (C.Fn) и персональных функций (P.Fn) не сбрасываются.

3

Настройка функций вспышки с помощью камеры

В этой главе рассмотрена настройка функций вспышки с помощью экрана меню камеры.

❶ Если на камере выбран полностью автоматический режим съемки или режим основной зоны, операции, описанные в этой главе, будут недоступны. Установите в камере режим **<P>**, **<Tv>**, **<Av>**, **<M>** или **** (режим Творческая зона).

Управление вспышкой через экран меню камеры

При использовании камер EOS DIGITAL, выпущенных начиная с 2007 г., с помощью экрана меню камеры можно установить функции вспышки и пользовательские функции.

Информация об операциях с камерой приведена в инструкции по эксплуатации камеры.

Настройки функций вспышки

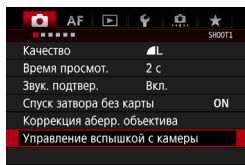

1 Выберите [Управление вспышкой с камеры].

- Выберите [Управление вспышкой с камеры] или [Управление вспышкой].

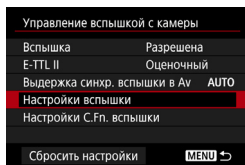

2 Выберите [Настройки вспышки].

- Выберите [Настройки вспышки] или [Настройки внешней вспышки].
- ▶ Отображается экран настройки.

3 Настройте функцию.

- Вид экрана настройки и отображаемые параметры зависят от камеры.
- Выберите параметр и настройте функцию.

Пример 1

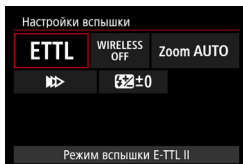

Пример 2

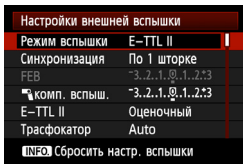

Настройки, доступные на экране настроек вспышки

- Камеры EOS DIGITAL, выпущенные начиная с 2012 г.**
 На экране [Настройки вспышки] или [Настройки внешней вспышки] камеры можно выполнить настройки обычной съемки и съемки с беспроводным радиоуправлением.
 - * Несмотря на то, что камера EOS 1200D была выпущена после 2012 г., ее функции, доступные для установки, совпадают с функциями камер EOS DIGITAL, выпущенных в период с 2007 г. по 2011 г.
- Камеры EOS DIGITAL, выпущенные в период с 2007 г. по 2011 г.**
 EOS-1Ds Mark III, EOS-1D Mark IV/III, EOS 5D Mark II, EOS 7D, EOS 60D, EOS 50D, EOS 40D, EOS 600D, EOS 550D, EOS 500D, EOS 450D, EOS 1100D, EOS 1000D
 На экране [Настройки вспышки] или [Настройки внешней вспышки] можно выполнить настройки обычной съемки. Чтобы использовать режим «Съемка со вспышкой с радиоуправлением», настройте функции на вспышке.

Для настройки доступны перечисленные ниже функции. Доступные настройки варьируются в зависимости от используемой камеры, режима вспышки, настроек функции беспроводного управления и других факторов.

| Функции | |
|---|---|
| Вспышка | Разрешена / Запрещена |
| Режим вспышки E-TTL II | Оценочный / Средне-взвеш |
| Выдержка синхронизации вспышки в режиме Av | |
| Режим вспышки | E-TTL II (автовспышка) / Ручной режим |
| Синхронизация | По 1 шторке / По 2 шторке / Высокоскоростная |
| Компенсация экспозиции вспышки | |
| Трасфокатор (угол освечивания) | |
| Функции беспроводной вспышки | Беспров. управление: Откл / Беспров. управление: Радио |
| Сброс настроек | |

- **Вспышка**

Для съемки со вспышкой установите в [**Разрешена**]. Для использования только вспомогательного луча света для автофокусировки установите в [**Запрещена**].

- **Режим вспышки E-TTL II**

Для обычных экспозиций установите в [**Оценочный**]. Если установлено значение [**Средне-взвеш**], экспозиция вспышки усредняется для всей сцены, охватываемой камерой. В зависимости от сюжета может потребоваться компенсация экспозиции вспышки. Этот режим предназначен для опытных пользователей.

- **Выдержка синхронизации вспышки в режиме Av**

При съемке со вспышкой в режиме автоэкспозиции с приоритетом диафрагмы (**Av**) можно установить скорость синхронизации вспышки.

- **Режим вспышки**

Можно выбрать [**E-TTL II**] или [**Ручной режим**] в соответствии с целями съемки.

- **Синхронизация**

В качестве времени/метода срабатывания вспышки можно выбрать [**По 1 шторке**], [**По 2 шторке**] или [**Высокоскор.**]. Для обычной съемки со вспышкой установите в [**По 1 шторке**].

- **Компенсация экспозиции вспышки**

Величина компенсации экспозиции вспышки устанавливается таким же образом, как и обычная компенсация экспозиции. Компенсацию экспозиции вспышки можно устанавливать в пределах ± 3 ступени с шагом $1/3$ ступени.

- **Трасфокатор (угол освечивания)**

Предусмотрена возможность установки угла освечивания вспышки Speedlite. При выборе [**Авто**] угол освечивания автоматически устанавливается в зависимости от фокального расстояния используемого объектива и размера датчика изображения камеры (стр. 22).



- На шаге 2 или на шаге 3 на стр. 40 отображаются [**Вспышка**] и [**Режим вспышки E-TTL II**]. (Расположение элементов на дисплее может отличаться в зависимости от модели камеры.)
- Если [**Выдержка синхр. вспышки в Av**] не отображается, соответствующую функцию можно установить с помощью пользовательских функций камеры.

● **Функции беспроводной вспышки**

Пользователю доступна установка съемки со вспышкой с беспроводным радиоуправлением. Более подробная информация приведена в главе 4 (стр. 45).

● **Сброс настроек**

Настройки вспышки Speedlite можно сбросить до их значений по умолчанию.



- Если функция P.Fn-05-0 установлена (стр. 87), при необходимости включается подсветка автофокусировки (стр. 22), которая использует серию коротких вспышек, даже если параметр **[Вспышка]** установлен в **[Запрещена]**.
- Если угол освечивания вспышки устанавливается автоматически, например в случае использования рассеивателя для вспышки или широкоугольной панели, настройка **[Трасфокатор]** (угол освечивания) не поддерживается.



Если на вспышке установлена компенсация экспозиции при съемке со вспышкой, компенсацию экспозиции при съемке со вспышкой нельзя установить с помощью камеры. Если компенсация экспозиции установлена в камере и на вспышке, приоритет имеют настройки вспышки.

Настройки пользовательских функций вспышки

Настройки всех пользовательских функций вспышки Speedlite можно установить с помощью экрана меню камеры. Отображаемые параметры зависят от камеры. Если функции от C.Fn-21 до 23 не отображаются, установите их на вспышке Speedlite. Описание пользовательских функций приведено на стр. 83–85.

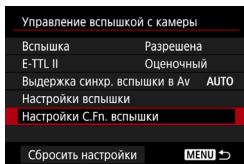

1 Выберите [Настройки C.Fn. вспышки].

- Выберите [Настройки C.Fn. вспышки] или [Настр.С.Fn. внеш.всп.].
- ▶ Отображается экран настройки пользовательских функций вспышки.

Номер пользовательской функции

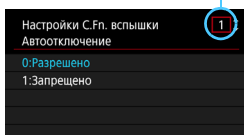

2 Выполните настройку пользовательской функции.

- Выберите номер пользовательской функции, а затем выполните ее настройку.
- Для сброса настроек пользовательских функций на шаге 1 выберите ([Сбросить настройки],) [Стереть все C.Fn Speedlite] или [Стереть все C.Fn. внеш. всп.].

- При использовании камеры, выпущенной до 2011 г. включительно, или камеры EOS 1200D настройки функций от C.Fn-21 до 23 не сбрасываются даже при выборе [Стереть все C.Fn Speedlite] или [Стереть все C.Fn. внеш. всп.]. При выполнении процедуры «Сброс всех пользовательских/персональных функций», описанной на стр. 82, сбрасываются все пользовательские функции (за исключением C.Fn-00).
- Персональные функции (P.Fn/стр. 86) нельзя установить или одновременно сбросить с помощью экрана меню камеры. Установите их на вспышке Speedlite.

4

Съемка с беспроводной вспышкой: Радиоуправление

В этой главе рассматривается съемка со вспышкой с функцией ведущего/ведомого устройства с беспроводным радиоуправлением.

Принадлежности, необходимые для съемки со вспышкой с беспроводным радиоуправлением, показаны на схеме состава системы на стр. 90.

Информация о регионах применения, ограничениях и мерах предосторожности приведена на стр. 103.



- При использовании вспышки Speedlite 430EX III, не оборудованной функцией беспроводного радиоуправления, описанная в данной главе, будет недоступна. Описание съемки со вспышкой с оптическим беспроводным управлением с использованием функции ведомого устройства приведено в главе 5 (стр. 71).
- Если на камере выбран полностью автоматический режим съемки или режим основной зоны, операции, описанные в этой главе, будут недоступны. Установите в камере режим <P>, <Tv>, <Av>, <M> или (режим Творческая зона).



- Процедуры для съемки с беспроводным управлением для случая использования вспышек 430EX III-RT как в качестве ведущего, так и в качестве ведомого устройства.
- Вспышка 430EX III-RT, установленная на камере, является «ведущим» устройством, а вспышка 430EX III-RT с беспроводным управлением — «ведомым» устройством.

(☑) Съемка со вспышкой с беспроводным радиоуправлением

Вспышки Canon Speedlite (ведущая/ведомая) с функцией беспроводного радиоуправления позволяют легко организовать съемку с использованием нескольких вспышек с беспроводным управлением, аналогичную обычной съемке с автовспышкой E-TTL II/E-TTL.

Система устроена таким образом, что настройки вспышки 430EX III-RT (ведущее устройство), установленной на камере, автоматически применяются к вспышке 430EX III-RT с беспроводным управлением (ведомое устройство). Таким образом, отсутствует необходимость настройки ведомого устройства во время съемки.

Расположение устройств и дальность действия управления

(Примеры съемки с беспроводной вспышкой)

- Съемка в режиме автовспышки с одним ведомым устройством (стр. 55)



- Вспышкой 430EX III-RT также можно управлять беспроводными методами как ведомым устройством с помощью устройства с функцией ведущего устройства отличного от вспышки 430EX III-RT. Подробная информация о настройке функций ведущего устройства приведена в инструкции по эксплуатации такого устройства.
- Установите ведомое устройство с помощью поставляемой миниподставки (стр. 14).

Съемка с несколькими беспроводными вспышками

Ведомые устройства можно разбить на две или три группы и вести съемку в режиме автовспышки E-TTL II/E-TTL с изменением соотношения мощностей вспышек (выходной мощности вспышек). Кроме того, для каждой группы вспышек (до 5 групп) можно установить свой режим (стр. 48).

● Съемка в режиме автовспышки с группами ведомых устройств

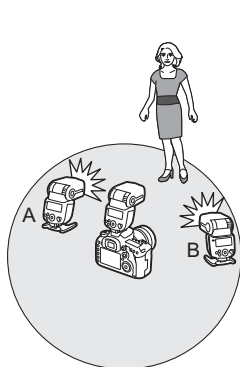

2 группы (A, B) (стр. 59)

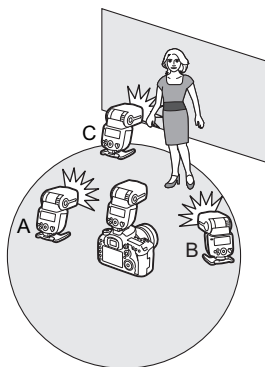

3 группы (A, B, C) (стр. 60)

- Перед съемкой выполните тестовое включение вспышки (стр. 18) и тестовую съемку.
- Дальность действия управления может быть меньше в зависимости от условий, например, положения ведомых устройств, окружающей обстановки и погодных условий.

● Съемка с установкой различных режимов вспышки для каждой группы (стр. 63)

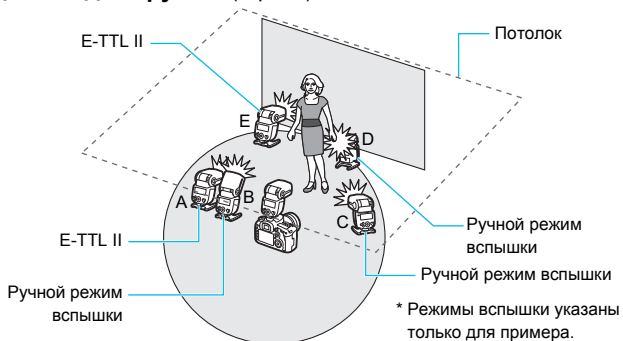

Отличия между радиоуправлением и оптическим управлением

Съемка со вспышкой с беспроводным радиоуправлением имеет определенные преимущества перед съемкой с беспроводным оптическим управлением: меньшая подверженность влиянию препятствий и отсутствие необходимости направлять датчик беспроводной связи ведомого устройства на ведущее устройство. Основные функциональные отличия показаны ниже.

| Функция | | Радиоуправление | Оптическое управление |
|---------------------------------------|-------------------------------|--|---------------------------|
| Дальность действия управления | | Прибл. 30 м | Прибл. 15 м (в помещении) |
| Управление группами вспышек | | До 5 групп*1 (A, B, C, D, E) | До 3 групп (A, B, C) |
| Управление ведомыми устройствами | | До 15 устройств | Не ограничено |
| Канал | | Автоматическое назначение, каналы 1 – 15 | каналы 1 – 4 |
| Идентификатор беспроводной радиосвязи | | 0000–9999 | – |
| Работа в качестве ведомого устройства | Тестовое срабатывание вспышки | ○ | – |
| | Проверочная вспышка | ○*2 | – |
| | Спуск | ○*3 | – |

*1-3: В зависимости от используемой камеры накладываются определенные ограничения. (См. *1 на стр. 49 и 63, *2 — на стр. 65 и *3 — на стр. 66.)

Ограничения для функций в зависимости от используемой камеры

При выполнении съемки со вспышкой с беспроводным радиоуправлением в зависимости от используемой камеры могут накладываться определенные ограничения.

- **Камеры EOS DIGITAL, выпущенные начиная с 2012 г.**
При использовании вспышки с такими камерами, как EOS-1D X, съемку можно вести без каких-либо ограничений режима вспышки и выдержки синхронизации вспышки и т. п.
* Несмотря на то, что камера EOS 1200D была выпущена после 2012 г., ограничения для ее функций, совпадают с ограничениями камер EOS DIGITAL, выпущенных в период до 2011 г. включительно. (См. подробное описание ниже.)
- **Камеры EOS, совместимые с E-TTL и выпущенные до 2011 г. включительно**

При использовании вспышки с перечисленными ниже камерами, съемка со вспышкой с радиоуправлением с автовспышкой E-TTL будет невозможна. Выполняйте съемку в режиме ручной вспышки (стр. 62) или с использованием функции беспроводного ведомого устройства с оптическим управлением (стр. 71).

EOS-1Ds, EOS-1D, EOS-1V, EOS-3, EOS 50/50E, EOS 300, EOS 500N, EOS 3000N/66, EOS IX, EOS IX7

Кроме того, при использовании вспышки с камерами EOS DIGITAL или пленочными камерами EOS, выпущенными до 2011 г. включительно, накладываются указанные ниже ограничения.

1. **Выдержка синхронизации вспышки на 1 шаг медленнее.**
Проверьте выдержку синхронизации вспышки ($X = 1/^{***} \text{ с}$) камеры и выполняйте съемку в диапазоне выдержек до 1 ступени длиннее выдержки синхронизации вспышки. (Пример: При $X = 1/250 \text{ с}$ съемка со вспышкой с беспроводным радиоуправлением возможна в диапазоне от $1/125 \text{ до } 30 \text{ с}$.) Если выдержка установлена на 1 шаг медленнее выдержки синхронизации вспышки, значок предупреждения $\langle \text{TV} \rangle$ исчезнет.
2. **Съемка с высокоскоростной синхронизацией невозможна.**
3. **Съемка в режиме группового срабатывания невозможна** (стр. 63).
4. **Проверочная вспышка с ведомого устройства** (стр. 65) **и дистанционный спуск с ведомого устройства** (стр. 66) **невозможны.**
5. **В режиме связанной съемки** (стр. 67) **камеру нельзя использовать в качестве «устройства ведомой камеры».** Камеру можно использовать только в качестве «устройства ведущей камеры».

Настройка беспроводного управления

Для съемки со вспышкой с беспроводным радиоуправлением настройте ведущее устройство и ведомое устройство согласно описанной ниже процедуре.

Настройка ведущего устройства

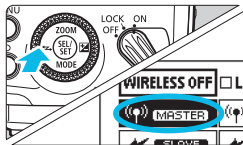

Установите в <((P)) **MASTER**>.

- Нажмите кнопку <↔> курсорных клавиш <⬅>.
- Поверните диск <((P))>, чтобы выбрать <((P)) **MASTER**>, а затем нажмите кнопку <((P))>.

Настройка ведомого устройства

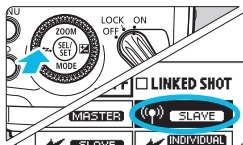

Установите в <((P)) **SLAVE**>.

- Установите требуемую вспышку в качестве ведомого устройства.
- Выберите <((P)) **SLAVE**> так же, как и для ведущего устройства.

ⓘ Для выполнения обычной съемки выберите <WIRELESS OFF>, чтобы удалить настройку беспроводного управления (ведущее/ведомое устройство).

Настройки канала передачи и идентификатора беспроводной радиосвязи

Чтобы исключить возможность создания помех для систем беспроводных вспышек с радиоуправлением, используемых другими фотоаппаратами, и для других (беспроводных) радиоустройств, можно изменить канал передачи и идентификатор беспроводной радиосвязи. Установите один и тот же канал и идентификатор для ведущего устройства и ведомого устройства.

ⓘ При организации систем беспроводных вспышек с радиоуправлением между системами могут образоваться взаимные помехи, даже если вспышки установлены на разные каналы. Установите отличающиеся идентификаторы беспроводной радиосвязи для каждого канала (стр. 51).

● Установка канала передачи и идентификатора беспроводной радиосвязи

Воспользуйтесь описанной ниже процедурой, чтобы установить каналы передачи и идентификаторы радиосвязи ведущего устройства и ведомого устройства. Установите один и тот же канал и идентификатор для ведущего устройства и ведомого устройства. Обратите внимание, что для ведущего и ведомого устройств используется одна и та же процедура.

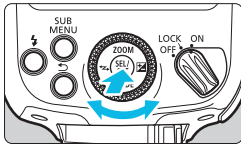

Канал передачи

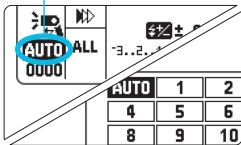

Идентификатор беспроводной радиосвязи

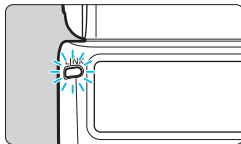
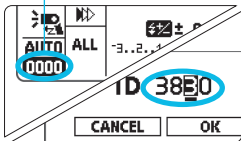

1 Установите канал.

- Нажмите < >.
- Поверните диск < >, чтобы выбрать значок канала, а затем нажмите кнопку < >.
- Поверните диск < >, чтобы выбрать < **AUTO** > или любой канал между каналом < **1** > и < **15** >, а затем нажмите кнопку < >.

2 Установите идентификатор беспроводной радиосвязи.

- Нажмите < >.
- Поверните диск < >, чтобы выбрать значок идентификатора, а затем нажмите кнопку < >.
- Поверните диск < >, чтобы выбрать позицию (разряд), а затем нажмите кнопку < >.
- Поверните диск < >, чтобы выбрать цифру от 0 до 9, а затем нажмите кнопку < >.
- Установите 4-значное число, повторяя описанные операции, а затем выберите < **OK** >.

- ▶ При установленном соединении между ведущим устройством и ведомым устройством индикатор < **LINK** > горит зеленым.

● Сканирование и установка каналов передачи на ведущем устройстве

Вспышка позволяет сканировать состояние радиоприема и устанавливать канал передачи ведущего устройства автоматически или вручную. Если канал установлен в «AUTO», автоматически выбирается канал с наилучшими условиями приема. В случае ручной установки канал передачи можно установить вручную на основании результатов сканирования.

Сканирование при установке «AUTO»

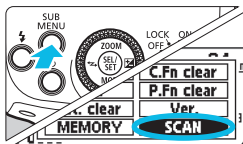

Запустите сканирование.

- Нажмите кнопку < SUB MENU >.
- Поверните диск < ZOOM >, чтобы выбрать < SCAN >, а затем нажмите кнопку < ZOOM >.
- Выберите < OK >.
- ▶ Выполняется сканирование и автоматически устанавливается канал с наилучшими условиями приема.

Сканирование при установленном канале от 1 до 15

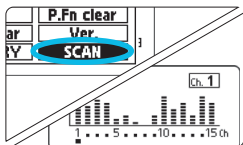

1 Запустите сканирование.

- Нажмите кнопку < SUB MENU >.
- Поверните диск < ZOOM >, чтобы выбрать < SCAN >, а затем нажмите кнопку < ZOOM >.
- Выберите < OK >.
- ▶ Выполняется сканирование, и условия приема представляются в виде гистограммы.
- Чем выше уровень канала на графике, тем лучше прием радиосигналов.

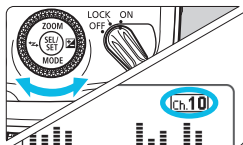

2 Установите канал.

- Поверните диск < ZOOM >, чтобы выбрать канал от 1 до 15.
- Нажмите < ZOOM >, чтобы установить канал.

Индикатор <LINK>

Состояние обмена данными можно определить по цвету индикатора <LINK>.

| Цвет | Состояние | Описание | Действие |
|---------|-----------|-------------------------|---|
| Зеленый | Горит | Соединение установлено | — |
| Красный | Горит | Соединение отсутствует | Проверьте канал и идентификатор. |
| | Мигает | Слишком много устройств | Измените количество ведущих и ведомых устройств таким образом, чтобы их общее количество не превышало 16. |
| | | Ошибка | Выключите и включите ведущее устройство и ведомое устройства. |



- Если каналы передачи ведущего устройства и ведомого устройства отличаются, ведомое устройство не работает. Установите один и тот же номер или «AUTO» для обоих устройств.
- Если идентификаторы беспроводной радиосвязи ведущего устройства и ведомого устройства отличаются, ведомое устройство не работает. Установите один и тот же номер.

Включение и выключение срабатывания ведущей вспышки

Имеется возможность указать, будет ли срабатывать беспроводная вспышка, используемая в качестве ведущего устройства, управляющего ведомым устройством. Если срабатывание ведущего устройства включено, ведущее устройство срабатывает как группа А.

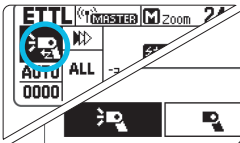
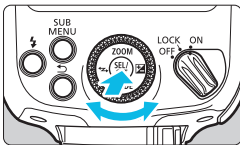

Включите или выключите срабатывание ведущей вспышки.

- Нажмите <⊙>.
- Поверните диск <⊙>, чтобы выбрать значок срабатывания вспышки, а затем нажмите кнопку <⊙>.
- Поверните диск <⊙>, чтобы выбрать включить или выключить срабатывание ведущей вспышки, а затем нажмите кнопку <⊙>.
 - ☑ : Срабатывание ведущей вспышки включено
 - ☒ : Срабатывание ведущей вспышки выключено

Подсветка ЖК-дисплея

При съемке со вспышкой с беспроводным радиоуправлением подсветка ЖК-дисплея ведущего устройства включается или выключается в соответствии со статусом зарядки ведущего устройства и ведомых устройств (группы вспышек). Подсветка ЖК-дисплея ведущего устройства включается, если ведущее устройство и ведомые устройства заряжены не полностью. После полной зарядки ведущего устройства и ведомых устройств подсветка ЖК-дисплея выключается примерно через 12 с. Когда заряда ведущего устройства и ведомых устройств будет недостаточно для продолжения съемки, подсветка ЖК-дисплея ведущего устройства снова включится.

Если ведущее устройство или ведомое устройство (группа вспышек) заряжено не полностью, на ЖК-дисплее ведущего устройства будет отображаться значок **<CHARGE>**. Перед съемкой убедитесь, что значок **<CHARGE>** не отображается на ЖК-дисплее и подсветка ЖК-дисплея не включена.

Функция памяти

Настройки беспроводного управления можно сохранить в памяти ведущего и ведомого устройств для последующей загрузки. Сохранение и загрузка настроек выполняется отдельно на ведущем или ведомом устройствах в зависимости от того, настройки какого устройства сохраняются или загружаются.

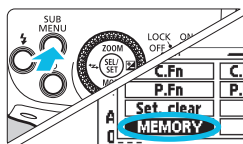

1 Выберите **<MEMORY>**.

- Нажмите кнопку **<SUB MENU>**.
- Поверните диск **<DIAL>**, чтобы выбрать **<MEMORY>**, а затем нажмите кнопку **<DIAL/OK>**.



2 Сохраните или загрузите настройки.

- Поверните диск **<DIAL>**, чтобы выбрать **<SAVE>** (сохранение) или **<LOAD>** (загрузка), а затем нажмите кнопку **<DIAL/OK>**.
- Выберите **<OK>**.
- ▶ Настройки сохраняются (записываются в память) или устанавливаются ранее сохраненные настройки.

ETTL: Съемка с полностью автоматической вспышкой с беспроводным управлением

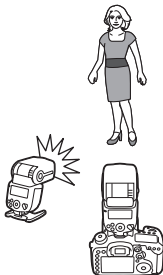

В этом разделе рассмотрена съемка с полностью автоматической вспышкой с беспроводным управлением при использовании вспышки 430EX III-RT (ведущее устройство), установленной на камере, и вспышки 430EX III-RT, установленной в качестве ведомого устройства.

Съемка в режиме автовспышки с одним ведомым устройством

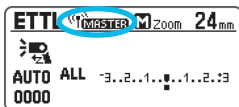

1 Настройте ведущее устройство.

- Настройте вспышку 430EX III-RT, установленную на камере, в качестве ведущего устройства (стр. 50).
- Кроме того, в качестве ведущего можно использовать устройство с функцией ведущего устройства.

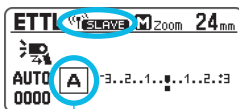

Группа вспышек

2 Настройте ведомое устройство.

- Установите вспышку 430EX III-RT в качестве ведомого устройства для беспроводного управления с ведущего устройства (стр. 50).
- Установите группу А, В или С (стр. 59). Вспышка не работает, если установлена группа D или E.

3 Проверьте канал и идентификатор.

- Если каналы и идентификаторы беспроводной радиосвязи ведущего устройства и ведомого устройства отличаются, установите для них совпадающие значения (стр. 51, 52).

4 Расположите фотоаппарат и вспышку.

- Расположите фотоаппарат и вспышку в пределах области, показанной на стр. 46.

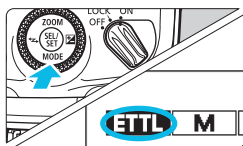

5 Установите режим вспышки <ETTL>.

- Нажмите кнопку <MODE> курсорных клавиш <⬅> ведущего устройства.
- Поверните диск <⊙>, чтобы выбрать <ETTL>, а затем нажмите кнопку <⊙>.
- Во время съемки с управлением через ведущее устройство для ведомого устройства автоматически устанавливается режим <ETTL>.
- Убедитесь, что управление группой вспышек установлено в <ALL>.

Управление группами вспышек

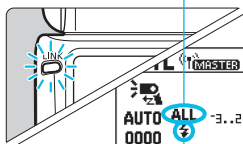

Ведомая вспышка готова

6 Проверьте условия радиопередачи и статус зарядки.

- Убедитесь, что лампа <LINK> горит зеленым.
- Если ведомая вспышка готова, излучатель подсветки автофокусировки мигает с периодичностью примерно 1 с.
- Убедитесь, что на ЖК-дисплее ведущего устройства горит значок готовности ведомого устройства <⚡> (значок <CHARGE> не отображается).
- Информация о подсветке ЖК-дисплея ведущего устройства приведена на стр. 54.
- Убедитесь, что лампа готовности вспышки ведущего устройства горит.

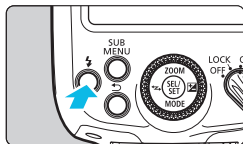
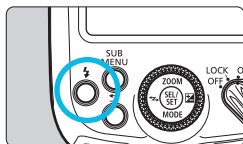

7 Проверьте работу.

- Нажмите кнопку тестовой вспышки на ведущем устройстве.
- ▶ Сработает ведомое устройство. Если вспышка не сработала, убедитесь, что она находится в пределах дальности действия управления (стр. 46).

8 Выполните съемку.

- Установите камеру так же, как и при съемке с обычной вспышкой.

Съемка в режиме автовспышки с несколькими ведомыми устройствами

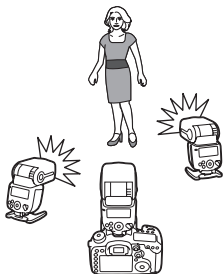

При необходимости увеличения мощности вспышки или облегчения организации освещения количество одновременно срабатывающих ведомых устройств можно увеличить. Чтобы добавить ведомые устройства, следуйте процедуре, описанной в разделе «Съемка в режиме автовспышки с одним ведомым устройством» (стр. 55). Установите группу A, B или C (стр. 59). Вспышка не сработает, если установлена группа D или E.

При увеличении количества ведомых устройств или включении срабатывания ведущего устройства мощность всех вспышек автоматически устанавливается на один и тот же уровень так, что общая мощность обеспечивает стандартную экспозицию.

- ❗ Если ведущее устройство или ведомое устройство (группа вспышек) заряжено не полностью, на ЖК-дисплее ведущего устройства будет отображаться значок < **CHARGE** >. Перед съемкой убедитесь, что значок < **CHARGE** > не отображается.
- Если индикатор < **LINK** > горит красным, радиосоединение не установлено. Проверьте каналы передачи и идентификаторы беспроводной радиосвязи ведущего устройства и ведомого устройства еще раз. Если соединение не удастся установить при совпадающих настройках, выключите и включите ведущее устройство и ведомое устройства.



- Угол освечивания ведущего устройства и ведомых устройств устанавливается на 24 мм. Угол освечивания также можно установить вручную.
- Чтобы ведущая вспышка сработала, включите срабатывание ведущего устройства на шаге 5 (стр. 53).
- Можно нажать кнопку предварительного просмотра глубины резкости на камере, чтобы включить проверочную вспышку (стр. 36).
- Если вспышка Speedlite установлена в качестве ведущего устройства, время до автоотключения питания составляет около 5 мин.
- Если сработала функция автоотключения ведомого устройства, нажмите кнопку срабатывания тестовой вспышки ведущего устройства (стр. 56), чтобы включить ведомое устройство. Следует иметь в виду, что при работе таймера камеры функция срабатывания тестовой вспышки недоступна.

Расширенные приемы съемки с использованием полностью автоматической вспышки с беспроводным управлением

Компенсация экспозиции при съемке со вспышкой и другие параметры, заданные на ведущем устройстве, автоматически устанавливаются на ведомом устройстве (устройствах). Необходимость настройки ведомого устройства (устройств) отсутствует. Съемка с беспроводной вспышкой со следующими параметрами может осуществляться точно так же, как и съемка с обычной вспышкой.

- **Компенсация экспозиции вспышки** (E2/стр. 24)
- **Высокоскоростная синхронизация вспышки** (E3/стр. 26)
- **Фиксация экспозиции вспышки** (стр. 25)
- **Режим ручной вспышки** (стр. 34, 62)



- Ведомым устройством можно также управлять независимо, чтобы установить компенсацию экспозиции при съемке со вспышкой и угол освечивания отдельно на каждом ведомом устройстве.
- Съемку в режиме FEB и стробоскопической вспышки также можно выполнять с использованием вспышки 430EX III-RT, установленной в качестве ведомого устройства, если ведущее устройство поддерживает функции FEB и стробоскопической вспышки.

Ведущие устройства

Допускается использование двух и более ведущих устройств (ведущие устройства + ведомые устройства = не более 16 устройств).

Подготовив несколько камер с ведущими устройствами, можно выполнять съемку со вспышками с беспроводным управлением разными камерами, не меняя системы освещения (ведомых устройств). Следует иметь в виду, что при использовании двух и более ведущих устройств цвет индикатора <LINK> варьируется в зависимости от порядка включения питания. Для первого включенного ведущего устройства (основное ведущее устройство) индикатор будет зеленым, а для второго и последующих (дополнительные ведущие устройства) — оранжевым.



- Если индикатор <LINK> горит красным, соединение не установлено. После проверки канала передачи и идентификатора радиосвязи выключите и включите каждое ведущее устройство.



- Съемку можно выполнять независимо от состояния основного и последующих ведущих устройств.

A:B: Съемка с несколькими беспроводными вспышками с установкой соотношения мощностей

Съемка в режиме автовспышки с двумя группами ведомых устройств

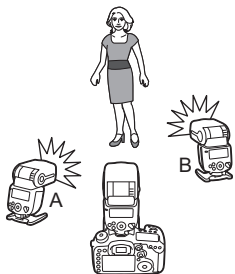

Группы вспышек

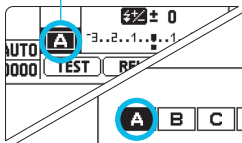

Управление группами вспышек

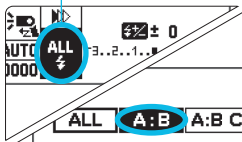

Ведомые устройства можно разделить на две группы, А и В, и отрегулировать баланс освещения (соотношение мощностей) в соответствии с условиями съемки. Экспозиция контролируется автоматически таким образом, чтобы общая мощность вспышек групп А и В обеспечивала стандартную экспозицию.

1 Настройте группу ведомых устройств.

- Настраивайте ведомые устройства по очереди.
- Нажмите $\langle \odot \rangle$.
- Поверните диск $\langle \odot \rangle$, чтобы выбрать значок группы, а затем нажмите кнопку $\langle \odot \rangle$.
- Поверните диск $\langle \odot \rangle$, чтобы выбрать $\langle \mathbf{A} \rangle$ или $\langle \mathbf{B} \rangle$, а затем нажмите кнопку $\langle \odot \rangle$.
- Установите одно устройство в $\langle \mathbf{A} \rangle$, а другое — в $\langle \mathbf{B} \rangle$.

2 Установите ведущее устройство в $\langle \mathbf{A:B} \rangle$.

- Процедуры, описанные в шагах 2-3, выполняются на ведущем устройстве.
- Нажмите $\langle \odot \rangle$.
- Поверните диск $\langle \odot \rangle$, чтобы выбрать значок управления группами вспышек, а затем нажмите кнопку $\langle \odot \rangle$.
- Поверните диск $\langle \odot \rangle$, чтобы выбрать $\langle \mathbf{A:B} \rangle$, а затем нажмите кнопку $\langle \odot \rangle$.

Соотношение мощностей A:B

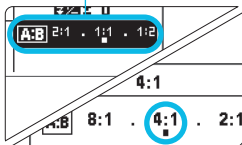

3 Установите соотношение мощностей A:B.

- Поверните диск <  >, чтобы выбрать значок соотношения мощностей A:B, а затем нажмите кнопку <  >.
- Поверните диск <  >, чтобы установить соотношение мощностей, а затем нажмите кнопку <  >.

4 Выполните съемку.

- ▶ Мощность ведомых устройств будет соответствовать установленному соотношению.

Съемка в режиме автовспышки с тремя группами ведомых устройств

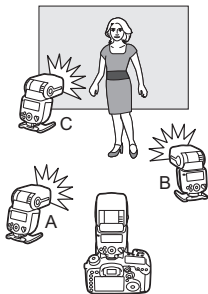

К группам вспышек A и B можно добавить группу C. Группа C удобна для организации освещения, устраняющего тени объекта съемки. Основные операции настройки соответствуют операциям, описанным в разделе «Съемка в режиме автовспышки с двумя группами ведомых устройств».

1 Включите ведомое устройство в группу C.

- Настройте ведомое устройство, которое будет добавлено в группу <  >, как описано в шаге 1 на предыдущей странице.

2 Установите ведущее устройство в < A:B C >.

- Установите управление ведущей группой вспышек в <  >, как описано в шаге 2 на предыдущей странице.



3 Установите соотношение мощностей A:B.

- Установите соотношение мощностей A:B, как описано в шаге 3 выше.

Уровень компенсации
экспозиции ведомой вспышки C

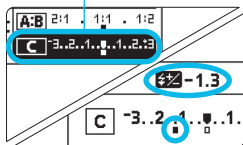

4 Установите значения компенсации экспозиции для ведомого устройства C.

- Установите эти функции на ведущем устройстве.
- Установите необходимое значение.
- Нажмите $\langle \odot \rangle$.
- Поверните диск $\langle \odot \rangle$, чтобы выбрать значок компенсации экспозиции вспышки для C, а затем нажмите кнопку $\langle \odot \rangle$.
- Поверните диск $\langle \odot \rangle$, чтобы установить значение компенсации экспозиции вспышки, а затем нажмите кнопку $\langle \odot \rangle$.

Управление группой

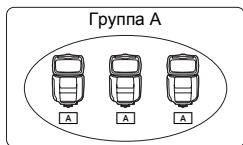

При необходимости увеличения мощности вспышки или организации сложной системы освещения количество ведомых устройств можно увеличить. Просто добавьте дополнительное ведомое устройство в группу (A, B или C), мощность которой необходимо увеличить. Общее количество ведомых устройств можно увеличить до 15.

Например, если в группу $\langle \mathbf{A} \rangle$ добавлены три ведомых устройства, эти три устройства будут рассматриваться и управляться как единая группа A большой мощности.

- Чтобы одновременно срабатывали три группы A, B и C, установите $\langle \mathbf{A:B} \mathbf{C} \rangle$. При установке $\langle \mathbf{A:B} \rangle$ вспышки группы C срабатывать не будут.
- Съемка со вспышками группы C, направленными непосредственно на основной объект съемки, может привести к переэкспонированию.

 Соотношение мощностей 8:1 к 1:1 к 1:8 эквивалентно соотношению 3:1 к 1:1 к 1:3 (с шагом 1/2) для количества ступеней.

М: Съемка с несколькими беспроводными вспышками с ручной установкой мощности вспышки

В этом разделе описана съемка с (несколькими) беспроводными вспышками в ручном режиме. Для каждого ведомого устройства (группы) можно установить свой уровень мощности. Установите все настройки на ведущем устройстве.



1 Установите режим вспышки <M>.

- Нажмите кнопку <MODE> курсорных клавиш <⬆> ведущего устройства.
- Поверните диск <⦿>, чтобы выбрать <M>, а затем нажмите кнопку <⦿>.

Управление группами вспышек

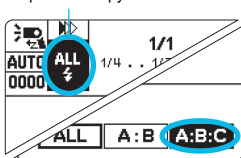

2 Установите управление группами вспышек.

- Нажмите <⦿>.
- Поверните диск <⦿>, чтобы выбрать значок управления группами вспышек, а затем нажмите кнопку <⦿>.
- Поверните диск <⦿>, чтобы выбрать группу, а затем нажмите кнопку <⦿>:
 - <ALL> : установка одинаковой мощности для всех групп
 - <A:B> : установка мощности для групп A и B
 - <A:B:C> : установка мощности для групп A, B и C

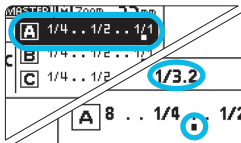

3 Установите мощность вспышки.

- Поверните диск <⦿>, чтобы выбрать значок группы, а затем нажмите кнопку <⦿>.
- Поверните диск <⦿>, чтобы установить мощность вспышки, а затем нажмите кнопку <⦿>.
- Для <A:B> и <A:B:C> повторите шаги 3, чтобы установить мощности для всех групп.

4 Выполните съемку.

- ▶ Мощность каждой группы будет соответствовать установленному соотношению.

⚠ Если выбран параметр <ALL>, в качестве группы ведомых устройств выберите A, B или C (стр. 59). Вспышка не работает, если установлена группа D или E.

Gr: Съемка с установкой различных режимов вспышки для каждой группы

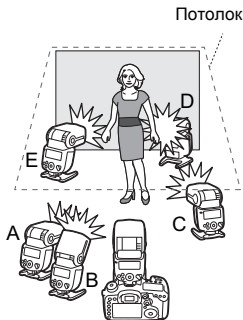

При использовании камер EOS DIGITAL, выпущенных начиная с 2012 г., например, EOS-1D X, для каждой группы вспышек из 5 возможных (A, B, C, D и E) можно установить свой режим.

Для установки доступны режимы ① Автовспышка E-TTL II/E-TTL, ② Ручной режим и ③ Автоматический внешний экспонометр при съемке со вспышкой. В режимах ① и ③ экспозиция вспышек, как единой группы, автоматически регулируется для обеспечения стандартной экспозиции для основного объекта съемки. Эта функция предназначена для опытных пользователей, имеющих глубокие знания и опыт в организации освещения.

Съемка с беспроводной вспышкой в режиме <Gr> недоступна для камер, выпущенных до 2011 г. включительно, а также EOS 1200D. Будет применяться съемка до 3 групп (A, B и C) (стр. 60).

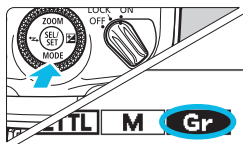

1 Установите режим вспышки <Gr>.

- Нажмите кнопку <MODE> курсорных клавиш <⬆> ведущего устройства.
- Поверните диск <⦿>, чтобы выбрать <Gr>, а затем нажмите кнопку <⦿>.

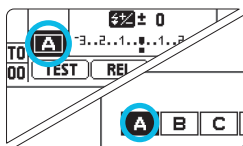

2 Настройте группу ведомых устройств.

- Настраивайте ведомые устройства по очереди.
- Нажмите <⦿>.
- Поверните диск <⦿>, чтобы выбрать значок группы, а затем нажмите кнопку <⦿>.
- Поверните диск <⦿>, чтобы выбрать <A>, , <C>, <D> или <E>, а затем нажмите кнопку <⦿>.
- Установите группу (A, B, C, D или E) для всех ведомых устройств.

Компенсация экспозиции
вспышки для всех групп



Группы вспышек

Режим вспышки

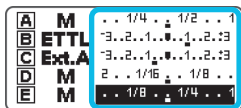
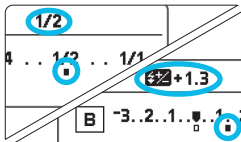
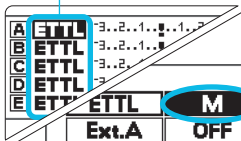

Мощность вспышки /
уровень компенсации
экспозиции вспышки

3 Установите каждую группу вспышек.

- Установите режим вспышки, мощность вспышки или компенсацию экспозиции вспышки для каждой группы на ведущем устройстве.
- Нажмите $\langle \odot \rangle$.
- Поверните диск $\langle \odot \rangle$, чтобы выбрать группу для установки, а затем нажмите кнопку $\langle \odot \rangle$.

Установка режима вспышки

- Поверните диск $\langle \odot \rangle$, чтобы выбрать режим вспышки, отображаемый справа от $\langle A \rangle$ до $\langle E \rangle$, а затем нажмите кнопку $\langle \odot \rangle$.
- Поверните диск $\langle \odot \rangle$, чтобы выбрать режим вспышки, а затем нажмите кнопку $\langle \odot \rangle$.

Установка мощности вспышки и значения компенсации экспозиции вспышки

- Поверните диск $\langle \odot \rangle$, чтобы выбрать значок мощности вспышки или компенсации экспозиции вспышки, а затем нажмите кнопку $\langle \odot \rangle$.
- При использовании режима $\langle M \rangle$ установите мощность вспышки. Для режима $\langle ETTL \rangle$ или $\langle Ext.A \rangle$ (автоматический внешний экспомер) установите требуемый уровень компенсации экспозиции вспышки.
- Повторите шаг 3, чтобы установить функции вспышки для всех групп вспышек.
- После установки настроек нажмите кнопку $\langle \curvearrowright \rangle$, чтобы вернуться к экрану на шаге 3.
- Компенсацию экспозиции вспышки можно установить для всей группы вспышек путем выбора значка компенсации экспозиции вспышки $\langle \pm \rangle$ с помощью экрана на шаге 3.

4 Выполните съемку.

- ▶ Все ведомые устройства срабатывают одновременно в установленном для них режиме.

- Несмотря на то, что режим вспышки можно установить на автоматический внешний экспомер **<Ext.A>**, когда вспышка 430EX III-RT установлена в качестве ведущего устройства, эта функция удобна при использовании ведомого устройства, поддерживающего **<Ext.A>** (например, вспышки 600EX-RT).
- Вспышка 430EX III-RT не поддерживает **<Ext.A>**. Как результат, если режим вспышки ведущего устройства установлен в **<Ext.A>**, вспышки 430EX III-RT, установленные в качестве ведомых устройств, не срабатывают. При использовании вспышки 430EX III-RT в качестве ведомого устройства и установке режима вспышки с помощью ведущего устройства не устанавливайте режим вспышки в **<Ext.A>**.
- Если вспышка 430EX III-RT установлена в качестве ведущего устройства и режим вспышки группы «А» установлен в **<Ext.A>**, ведущая вспышка не срабатывает, даже когда для вспышки 430EX III-RT установлено «Ведущая вспышка: включено» (стр. 53).
- При установке режима **<ETTL>** или **<Ext.A>** экспозиция вспышек как единой группы автоматически регулируется для обеспечения стандартной экспозиции для основного объекта съемки. Съемка со вспышками нескольких групп, направленными на основной объект съемки, может привести к переэкспонированию.

- Информация о **<Ext.A>** приведена в инструкции по эксплуатации вспышки, совместимой с автоматическим внешним экспомером.
- Если определенная группа не должна срабатывать, при установке режима вспышки на шаге 3 выберите **<OFF>**.
- Порядок срабатывания групп вспышек может быть не последовательным. Например, можно установить группы А, С, Е.
- Мощность вспышки или значение компенсации экспозиции вспышки можно установить просто путем нажатия кнопки **<⊙>**, выбора группы с помощью курсорных клавиш **<⬅>** и поворота диска **<⊙>** (P.Fn-08/стр. 88).

Тестовая и проверочная вспышка с ведомого устройства

При съемке со вспышкой с беспроводным радиоуправлением тестовую вспышку и проверочную вспышку (стр. 36) можно инициировать со вспышки 430EX III-RT, настроенной как ведомое устройство.

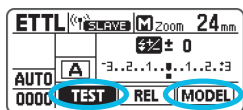

Выберите **<TEST>** или **<MODEL>**.

- Нажмите кнопку **<⊙>** на ведомом устройстве.
- Поверните диск **<⊙>**, чтобы выбрать **<TEST>** или **<MODEL>**, а затем нажмите кнопку **<⊙>**.
- ▶ Сигнал вспышки передается от ведомого устройства к ведущему, и беспроводная система срабатывает в режиме тестовой вспышки или проверочной вспышки.

- Проверочная вспышка с ведомого устройства недоступна для камер, выпущенных до 2011 г. включительно, а также EOS 1200D.
- Информация о мерах предосторожности при использовании проверочной вспышки приведена на стр. 36.
- Если функция C.Fn-02-1 установлена на ведущем устройстве, проверочная вспышка не сработает даже при выборе <MODEL>.

Если два или более устройства установлены в качестве ведущих (стр. 58), сигнал вспышки передается основному ведущему устройству, индикатор <LINK> которого горит зеленым.

Дистанционный спуск с ведомого устройства

При использовании камер EOS DIGITAL, выпущенных начиная с 2012 г., например, EOS-1D X, на вспышке 430EX III-RT, установленной в качестве ведомого устройства, можно инициировать дистанционный спуск (съемка с дистанционным управлением) при съемке со вспышкой с беспроводным радиоуправлением.



Выберите <REL>.

- Нажмите кнопку <⊙> на ведомом устройстве.
- Поверните диск <⊙>, чтобы выбрать <REL>, а затем нажмите кнопку <⊙>.
- ▶ Сигнал спуска передается от ведомого устройства к ведущему и выполняется съемка.

- Дистанционный спуск с ведомого устройства недоступен для камер, выпущенных до 2011 г. включительно, а также EOS 1200D.
- Съемка невозможна, если автоматическая фокусировка не удается. Рекомендуется установить переключатель режима фокусировки объектива в <MF>, вручную сфокусироваться на объекте, а затем выполнить спуск.

- Дистанционный спуск выполняется в пок кадровом режиме независимо от настройки перевода кадров фотоаппарата.
- Если два или более устройства установлены в качестве ведущих (стр. 58), сигнал спуска передается основному ведущему устройству, индикатор <LINK> которого горит зеленым.

Связанная съемка с радиуправлением

При использовании камер EOS DIGITAL, выпущенных начиная с 2012 г. (за исключением EOS 1200D), например, EOS-1D X, можно выполнять связанную съемку, которая позволяет автоматически спускать затвор устройства ведомой камеры за счет подключения этой камеры к устройству ведущей камеры. Связанная съемка допускает использование до 16 устройств, включая как ведущие, так и ведомые устройства. Это удобно при необходимости одновременной съемки объекта с разных ракурсов.

Для организации связанной съемки установите на камеру вспышку, поддерживающую съемку с беспроводным радиуправлением, или передатчик Speedlite.

Обратите внимание, что для камер, выпущенных до 2011 г. включительно, или EOS 1200D, вспышку можно использовать только в качестве «устройства ведущей камеры». Вспышку нельзя использовать только в качестве «устройства ведомой камеры».

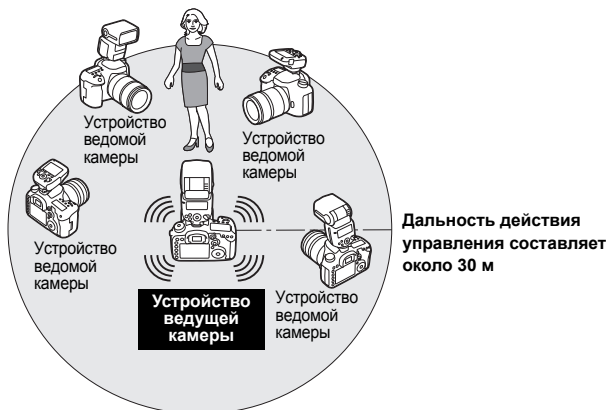

Перед выполнением операций, описанных на следующей странице, установите устройства Speedlite или передатчики на все камеры, которые будут использоваться для связанной съемки. Подробная информация о настройке других устройств приведена в инструкции по эксплуатации устройств.



Комплект камеры EOS со вспышкой 430EX III-RT с функцией связанной съемки называется «устройством ведущей камеры» или «устройством ведомой камеры».

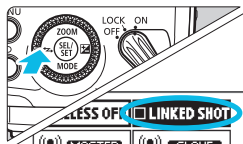

1 Выберите режим связанной съемки.

- Нажмите кнопку <↔> курсорных клавиш <⬆>.
- Поверните диск <⦿>, чтобы выбрать <LINKED SHOT>, а затем нажмите кнопку <⦿>.
- ▶ На экране появится значок <LINKED SHOT>.



2 Установите ведущее/ведомое устройство.

- Поверните диск <⦿>, чтобы выбрать <MASTER> или <SLAVE>, а затем нажмите кнопку <⦿>.



3 Установите канал передачи и идентификатор беспроводной радиосвязи.

- Подробная информация о процедуре настройки приведена на стр. 50–53.

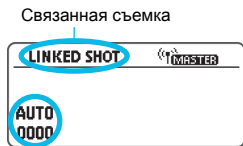

Связанная съемка

Канал передачи и идентификатор беспроводной радиосвязи

4 Установите функции съемки камеры.

5 Настройте все устройства Speedlite.

- Настройте все устройства Speedlite для связанной съемки как «ведущее устройство» или «ведомое устройство» для режима связанной съемки.
- Аналогичным образом установите передатчики, если они будут использоваться в режиме связанных снимков.

- При переключении с «ведомого устройства» на «ведущее устройство» на шаге 2 вспышки Speedlite (или передатчики), ранее установленные как «ведущее устройство», становятся «ведомым устройством».

6 Настройте устройства ведомых камер.

- Установите устройства ведомых камер на расстоянии не более 30 м от устройства ведущих камер.
- Убедитесь, что индикаторы <LINK> ведомых устройств горят зеленым.

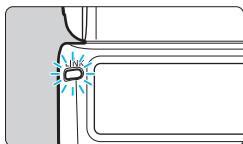

7 Выполните съемку.

- Убедитесь, что индикатор <LINK> ведущего устройства горит зеленым, и выполните съемку.
 - ▶ Устройства ведомых камер срабатывают вместе со срабатыванием устройства ведущей камеры.
 - ▶ После съемки в режиме связанной съемки индикаторы <LINK> ведомых устройств на короткое время загораются оранжевым.



- При необходимости отказа от связанной съемки поочередно измените настройку на шаге 1 на \square <LINKED SHOT> для каждой вспышки Speedlite.
- Эту функцию можно использовать для дистанционного управления в режиме связанных снимков без установки вспышки Speedlite или передатчика на камеру. Нажмите кнопку <●> ведущего устройства и выберите <REL>, чтобы выполнить спуск всех устройств ведомых камер.
- В режиме связанных снимков время до автоотключения питания ведущих и ведомых устройств составляет примерно 5 мин. Обратите внимание, что если интервал связанных снимков составляет 5 мин или больше, установите автоотключение питания ведущего и ведомых устройств в «OFF» (С.Fn-01-1, стр. 83).

- Рекомендуется установить переключатели режимов фокусировки объективов, установленных на ведомых камерах, в <MF> и выполнять съемку с ручной фокусировкой. Если фокусировка в режиме автоматической фокусировки не удастся, связанная съемка при помощи соответствующей ведомой камеры будет невозможна.
- Между спуском затворов ведомых камер и ведущих камер есть определенная задержка. Идеальная одновременная съемка невозможна.
- Вспышки Speedlite могут срабатывать в режиме связанной съемки с установленной функцией P.Fn-07-1 (стр. 88), но при одновременном срабатывании нескольких вспышек в режиме связанных снимков может не обеспечиваться требуемая экспозиция или экспозиция может оказаться неравномерной.
- Если [**Срабатывание вспышки**] в [**Управление вспышкой с камеры**] или [**Управление вспышкой**] установлено в [**Отключено**] (стр. 42), съемка связанных снимков не может быть выполнена.
- При выполнении съемки связанных снимков в режиме ЖКД-видеоискателя с установленной функцией P.Fn-07-0 (стр. 88) установите параметр [**Бесшум.с ЖКД-вид.**] в меню ведущей камеры в [**Отключено**]. Если установлен [**Режим 1**] или [**Режим 2**], затворы фотоаппаратов ведомых устройств спускаться не будут.
- Дальность действия управления может быть меньше в зависимости от условий, например, положения ведомых вспышек, окружающей обстановки и погодных условий.
- Функция связанных снимков — это функция, аналогичная функции связанных снимков, реализованной в беспроводных передатчиках файлов серии WFT. Тем не менее, съемка связанных снимков с применением передатчиков серии WFT невозможна. Более того, задержка спуска будет отличаться от задержки при съемке связанных снимков с использованием устройств серии WFT.

Связанная съемка с использованием функции ЖКД-видеоискателя

Связанная съемка в режиме ЖКД-видеоискателя невозможна, если вспышка Speedlite с выбранной функцией P.Fn-07-0 установлена на одну из перечисленных ниже камер, использующихся в качестве ведущего устройства.

Выполните связанную съемку после переключения режима ЖКД-видеоискателя на режим съемки с использованием видеоискателя или установки функции P.Fn-07-1 вспышки Speedlite.

EOS 760D, EOS 750D, EOS 700D, EOS 650D, EOS 600D, EOS 550D,
EOS 500D, EOS 450D, EOS 1000D

5

Съемка с беспроводной вспышкой: Оптическое управление

В этой главе рассматривается съемка со вспышкой с функцией ведомого устройства беспроводного оптического управления.

Принадлежности, необходимые для съемки со вспышкой с беспроводным оптическим управлением, показаны на схеме состава системы (стр. 90).

 Если на камере выбран полностью автоматический режим съемки или режим основной зоны, операции, описанные в этой главе, будут недоступны. Установите в камере режим <P>, <Tv>, <Av>, <M> или (режим Творческая зона).

- 
- Функция беспроводного ведомого устройства с оптическим управлением доступна как в модели Speedlite 430EX III-RT, так и в модели Speedlite 430EX III.
 - Вспышкой 430EX III-RT/430EX III можно управлять как беспроводным ведомым устройством с оптическим управлением с помощью устройства, оборудованного функцией ведущего устройства беспроводного оптического управления (стр. 91).
 - Устройство, оборудованное функцией ведущего устройства беспроводного оптического управления, называется «ведущим устройством», а вспышка 430EX III-RT/430EX III, управление которой осуществляется беспроводным методом, — «ведомым устройством».

⚡ Съемка со вспышкой с беспроводным оптическим управлением

Устройство Canon с функцией ведущего устройства беспроводного оптического управления и вспышка 430EX III-RT/430EX III, установленная в качестве ведомого устройства, позволяют легко организовать съемку с использованием нескольких беспроводных вспышек, аналогичную обычной съемке с автовспышкой E-TTL II/E-TTL.

Система устроена таким образом, что настройки ведущего устройства автоматически отражаются на вспышке 430EX III-RT/430EX III (ведомое устройство), управляемой беспроводным методом. Таким образом, отсутствует необходимость настройки ведомого устройства во время съемки (за исключением случая настройки в качестве независимого ведомого устройства, стр. 78).

Подробная информация о съемке со вспышкой с оптическим беспроводным управлением приведена в инструкции по эксплуатации устройства с функцией ведущего устройства.

Расположение устройств и дальность действия управления

(Примеры съемки с беспроводной вспышкой)

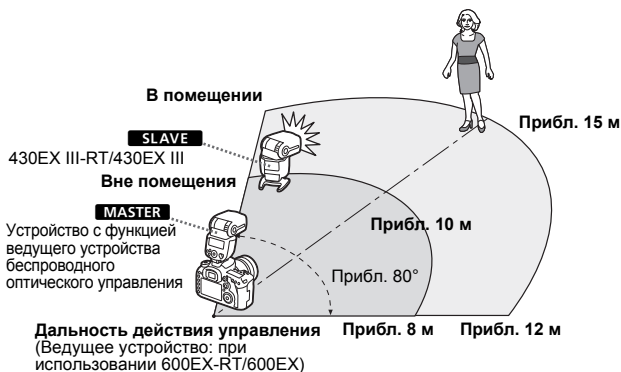

- Для исключения помех не размещайте никаких препятствий между ведущим устройством и ведомым устройством.
- Дальность действия управления зависит от используемой ведущей вспышки. Обратитесь к инструкции по эксплуатации ведущей вспышки.
- Перед съемкой выполните тестовое включение вспышки (стр. 18) и тестовую съемку.

📱 Установите ведомое устройство с помощью поставляемой миниподставки (стр. 14).



- Направьте датчик беспроводного управления (стр. 10) ведомого устройства на ведущее устройство с помощью функции съемки в отраженном свете (стр. 28).
- При съемке в помещении вследствие отражения сигналов от стен работа может быть возможна даже при незначительных отклонениях от требуемого расположения.

Настройки беспроводного управления

Для съемки со вспышкой с функцией ведомого устройства беспроводного оптического управления установите описанные ниже настройки.

Настройка ведомого устройства

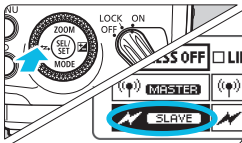

Установите в **< ⚡ SLAVE >**.

- Установите требуемую вспышку в качестве ведомого устройства.
- Нажмите кнопку **< ⚡ >** курсорных клавиш **< ⬆ >**.
- Поверните диск **< ⦿ >**, чтобы выбрать **< ⚡ SLAVE >**, а затем нажмите кнопку **< ⦿ >**.



Для выполнения обычной съемки выберите **< WIRELESS OFF >**, чтобы удалить настройку беспроводного управления (ведомое устройство).

Установка канала передачи

Чтобы исключить возможность создания помех для систем, состоящих из беспроводных вспышек с оптическим управлением, используемых другими фотографами, можно изменить канал передачи. Установите один и тот же канал для ведущего и ведомого устройств.

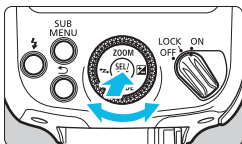

Установите канал.

- Нажмите **< ⦿ >**.
- Поверните диск **< ⦿ >**, чтобы выбрать значок канала, а затем нажмите кнопку **< ⦿ >**.

Канал передачи

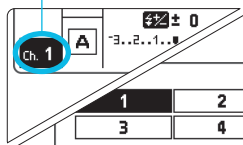

- Поверните диск <⊙>, чтобы выбрать любой канал между каналом « 1 » и « 4 », а затем нажмите кнопку <⊙>.

⚠ Если каналы передачи ведущего устройства и ведомого устройства отличаются, ведомое устройство не работает. Установите один и тот же номер.

Функция памяти

Настройки беспроводного управления можно сохранить в памяти ведомого устройства для последующей загрузки. Сохранение и загрузка настроек выполняется отдельно на каждом ведомом устройстве.

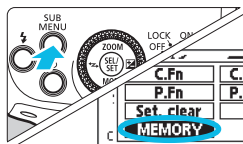

1 Выберите <MEMORY>.

- Нажмите кнопку <SUB MENU>.
- Поверните диск <⊙>, чтобы выбрать <MEMORY>, а затем нажмите кнопку <⊙>.



2 Сохраните или загрузите настройки.

- Поверните диск <⊙>, чтобы выбрать <SAVE> (сохранение) или <LOAD> (загрузка), а затем нажмите кнопку <⊙>.
- Выберите <OK>.
- ▶ Настройки сохраняются (записываются в память) или устанавливаются ранее сохраненные настройки.

ETTL: Съемка с полностью автоматической вспышкой с беспроводным управлением

В этом разделе рассмотрена съемка с полностью автоматической вспышкой с беспроводным управлением при использовании устройства (ведущего), оборудованного функцией ведущего устройства беспроводного оптического управления, и вспышки 430EX III-RT/430EX III, установленной в качестве ведомого устройства. Подробная информация о съемке со вспышкой с оптическим беспроводным управлением и указания по работе с ведущим устройством приведены в инструкции по эксплуатации ведущего устройства.



1 Настройте ведущее устройство.

- Установите устройство с функцией ведущего устройства в качестве ведущего устройства беспроводного оптического управления.

2 Настройте ведомое устройство.

- Установите вспышку 430EX III-RT/430EX III в качестве ведомого устройства с беспроводным управлением с ведущего устройства (стр. 73).
- В качестве группы можно выбрать А, В или С.

3 Установите канал.

- Если каналы ведущего устройства и ведомого устройства отличаются, установите для них одно и то же значение (стр. 73).

4 Расположите камеру и вспышку.

- Расположите камеру и вспышку в пределах области, показанной на стр. 72.

5 Установите режим вспышки <ETTL>.

- Установите режим вспышки ведущего устройства <ETTL>.
- Во время съемки с управлением через ведущее устройство для ведомого устройства автоматически устанавливается режим <ETTL>.
- Убедитесь, что управление группой вспышек установлено в <ALL> (регулировка соотношения мощностей не установлена: **RATIO OFF**).



6 Убедитесь, что вспышка готова к работе.

- Если ведомая вспышка готова, излучатель подсветки автофокусировки мигает с периодичностью примерно 1 с.
- Убедитесь, что лампа готовности вспышки ведущего устройства горит.

7 Проверьте работу.

- Выполните тестовую вспышку на ведущем устройстве.
- ▶ Сработает ведомое устройство. Если вспышка не сработала, убедитесь, что она находится в пределах дальности действия управления (стр. 72).

8 Выполните съемку.

- Установите камеру так же, как и при съемке с обычной вспышкой.

 Если вблизи ведомого устройства находится люминесцентный источник света или монитор компьютера, наличие источника света может приводить к неправильному срабатыванию ведомого устройства.

- 
- Угол освечивания ведомого устройства устанавливается на 24 мм. Угол освечивания также можно установить вручную.
 - Если сработала функция автоотключения ведомого устройства, нажмите кнопку тестовой вспышки ведущего устройства, чтобы включить ведомое устройство.

Расширенные приемы съемки с использованием полностью автоматической вспышки с беспроводным управлением

Поскольку компенсация экспозиции при съемке со вспышкой и другие параметры, заданные на ведущем устройстве, автоматически устанавливаются на ведомом устройстве (устройствах), нет необходимости их устанавливать на ведомом устройстве. Съемка с беспроводной вспышкой со следующими параметрами может осуществляться точно так же, как и съемка с обычной вспышкой.

- **Компенсация экспозиции вспышки** (E⁻/стр. 24)
- **Высокоскоростная синхронизация вспышки** (E⁺/стр. 26)
- **Фиксация экспозиции вспышки** (стр. 25)
- **Режим ручной вспышки** (стр. 34, 78)



- Ведомым устройством можно также управлять независимо, чтобы установить компенсацию экспозиции при съемке со вспышкой и угол освечивания отдельно на каждом ведомом устройстве.
- Съемку в режиме FEB и стробоскопической вспышки также можно выполнять с использованием вспышки 430EX III-RT/430EX III, установленной в качестве ведомого устройства, если ведущее устройство поддерживает функции FEB и стробоскопической вспышки.



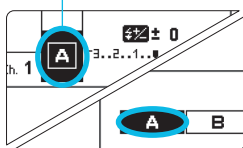

Установка группы вспышки

При выполнении съемки с двумя группами (A, B) или тремя группами (A, B, C) с использованием вспышек 430EX III-RT/430EX III, установленных в качестве ведомых устройств, установите группу вспышек.

Группа вспышек



Настройте группу ведомых устройств.

- Настраивайте ведомые устройства по очереди.
- Нажмите <  >.
- Поверните диск <  >, чтобы выбрать значок группы, а затем нажмите кнопку <  >.
- Поверните диск <  >, чтобы выбрать < **A** >, < **B** > или < **C** >, а затем нажмите кнопку <  >.

Мощность вспышки можно установить вручную на самом ведомом устройстве. Эта функция называется независимым ведомым устройством. Это бывает удобно, когда, например, для установки ручного режима используется устройство Speedlite Transmitter ST-E2 (продается отдельно).

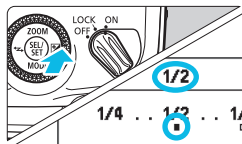
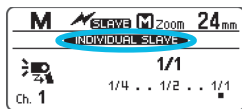
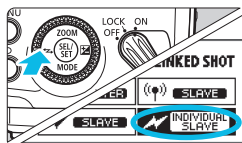

1 Настройте независимое ведомое устройство.

- Нажмите кнопку <↔> курсорных клавиш <⬆>.
- Поверните диск <⦿>, чтобы выбрать <⚡ INDIVIDUAL SLAVE>, а затем нажмите кнопку <⦿>.
- ▶ На ЖК-дисплее появится значок <INDIVIDUAL SLAVE>.
- ▶ Режим вспышки устанавливается в <M>.

2 Установите мощность вспышки.

- Нажмите кнопку <⚡> курсорных клавиш <⬆>.
- Поверните диск <⦿>, чтобы установить мощность вспышки, а затем нажмите кнопку <⦿>.

Ведомое устройство, настроенное в качестве независимого ведомого устройства, не может принимать сигналы режима вспышки от ведущего устройства. Устройство будет всегда срабатывать с мощностью, установленной вручную.

6

Пользовательская настройка вспышки Speedlite

В этой главе рассматриваются возможности пользовательской настройки вспышки Speedlite с помощью пользовательских функций (C.Fn) и персональных функций (P.Fn).

❶ Если на камере выбран полностью автоматический режим съемки или режим основной зоны, операции, описанные в этой главе, будут недоступны. Установите в камере режим **<P>**, **<Tv>**, **<Av>**, **<M>** или **** (режим Творческая зона).

C.Fn / P.Fn : Настройка пользовательских и персональных функций

Функции вспышки Speedlite можно настраивать в соответствии с требованиями съемки. Для такой настройки используются функции, которые называются Пользовательскими функциями и Персональными функциями. Персональные функции — это пользовательские функции, доступные только в модели 430EX III-RT/430EX III.

C.Fn: Пользовательские функции

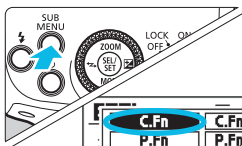

1 Откройте экран пользовательских функций.

- Нажмите кнопку $\langle \text{SUB MENU} \rangle$.
- Поверните диск $\langle \text{ZOOM SEL/SET} \rangle$, чтобы выбрать $\langle \text{C.Fn} \rangle$, а затем нажмите кнопку $\langle \text{ZOOM SEL/SET} \rangle$.
- ▶ Открывается экран пользовательских функций.

2 Выберите устанавливаемый параметр.

- Поверните $\langle \text{ZOOM SEL/SET} \rangle$, чтобы выбрать устанавливаемый параметр (номер).

3 Измените параметр.

- Нажмите $\langle \text{ZOOM SEL/SET} \rangle$.
- ▶ Отображается параметр настройки.
- Поверните диск $\langle \text{ZOOM SEL/SET} \rangle$, чтобы выбрать интересующую настройку, а затем нажмите кнопку $\langle \text{ZOOM SEL/SET} \rangle$.
- Нажмите кнопку $\langle \text{ZOOM SEL/SET} \rangle$, чтобы применить настройку.

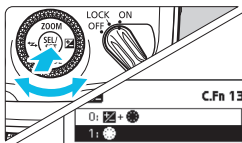

P.Fn: Персональные функции

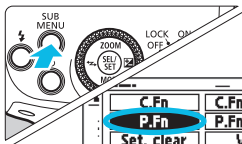

1 Откройте экран персональных функций.

- Выберите $\langle \text{P.Fn} \rangle$ и нажмите кнопку $\langle \text{ZOOM SEL/SET} \rangle$ аналогично шагу 1 для пользовательских функций.
- ▶ Откроется экран персональных функций.

2 Настройте функцию.

- Настройте персональные функции в соответствии с шагами 2 и 3 процедуры настройки пользовательских функций.

Перечень пользовательских функций

| Номер | Функция | | Справочная информация |
|---------|---------|--|-----------------------|
| C.Fn-00 | | Единицы измерения расстояния | стр. 83 |
| C.Fn-01 | | Автоотключение | |
| C.Fn-02 | | Проверочная вспышка | стр. 84 |
| C.Fn-08 | | Включение лампы помощи AF | |
| C.Fn-10 | | Настройка таймера ведомой вспышки | |
| C.Fn-11 | | Отмена автоотключения ведомой вспышки | |
| C.Fn-13 | | Настройка компенсации экспозиции вспышки | |
| C.Fn-21 | | Распределение света | стр. 85 |
| C.Fn-22 | | Подсветка ЖКД | |
| C.Fn-23 | | Проверка заряда ведомой вспышки | |

Перечень персональных функций

| Номер | Функция | | Справочная информация |
|---------|---------|--|-----------------------|
| P.Fn-01 | | Контраст ЖК-дисплея | стр. 86 |
| P.Fn-02 | | Цвет подсветки ЖК-дисплея: Обычная съемка | |
| P.Fn-03 | | Цвет подсветки ЖК-дисплея: Ведущая вспышка | |
| P.Fn-04 | | Цвет подсветки ЖК-дисплея: Ведомая вспышка | |
| P.Fn-05 | | Метод подсветки автофокусировки | стр. 87 |
| P.Fn-06 | | Быстрая вспышка | |
| P.Fn-07 | | Срабатывание вспышки в режиме связанных снимков | стр. 88 |
| P.Fn-08 | | Изменение настройки диска | |

Сброс всех пользовательских/ персональных функций

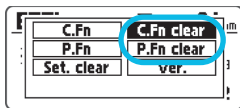

Все пользовательские и персональные функции можно сбросить, выбрав < **C.Fn clear** > или < **P.Fn clear** > на экране, показанном слева, и выбрав < **OK** >.

- Даже в случае сброса всех пользовательских функций функция C.Fn-00 не сбрасывается.
- Функции P.Fn-03 и 07 не отображаются на вспышке Speedlite 430EX III.

 Настройки всех пользовательских функций вспышки можно установить или очистить с помощью экрана меню камеры (стр. 44).

C.Fn: Настройка пользовательских функций

C.Fn-00: m/ft (Единицы измерения расстояния)

В качестве единиц измерения для индикации расстояния на ЖК-дисплее можно выбрать метры или футы.

0: m (Метры (m))

1: ft (Футы (ft))

C.Fn-01: (Автоотключение)

После бездействия вспышки Speedlite в течение примерно 90 с питание автоматически отключается для экономии энергии. Эту функцию можно отключить.

0: ON (Разрешено)

1: OFF (Запрещено)



- При повышении температуры головки вспышки вследствие частого срабатывания вспышки и т. п. время до автоотключения может увеличиться.
- В режиме съемки в качестве ведущей вспышки с радиоуправлением (стр. 57) или в режиме связанных снимков (стр. 69) время до автоотключения питания составляет примерно 5 мин.



C.Fn-02: MODELING (Проверочная вспышка)

0:  (Разрешена (Кнопкой ГЛУБИНА РЕЗКОСТИ))

Нажмите кнопку предварительного просмотра глубины резкости на камере, чтобы включить проверочную вспышку.

1:  (Разрешена (Кнопкой ПРОВЕРКА ВСПЫШКИ))

Нажмите кнопку тестовой вспышки Speedlite, чтобы включить проверочную вспышку.

2:  /  (Разрешена (обеими кнопками))

Нажмите кнопку предварительного просмотра глубины резкости на камере или кнопку тестовой вспышки Speedlite, чтобы включить проверочную вспышку.

3: OFF (Запрещена)

Проверочная вспышка отключена.

C.Fn-08: AF (Включение лампы помощи AF)

0: **ON (Разрешено)**

1: **OFF (Запрещено)**

Отключает подсветку автофокусировки вспышки Speedlite.

 Значок вспышки, отображаемый при установленной функции C.Fn-08, зависит от установки функции P.Fn-05 (стр. 87).

C.Fn-10: (Настройка таймера ведомой вспышки)

Время до срабатывания автоотключения ведомого устройства можно изменить. Обратите внимание, что при срабатывании автоотключения ведомого устройства на ЖК-дисплее отображается . Установите эту функцию на каждом ведомом устройстве.

0: **60 min (60 мин)**

1: **10 min (10 мин)**

C.Fn-11: → (Отмена автоотключения ведомой вспышки)

При нажатии кнопки тестовой вспышки ведущего устройства включаются ведомые устройства, находящиеся в состоянии автоотключения питания. Можно изменить время, в течение которого ведомые устройства, находящиеся в состоянии автоотключения питания, будут поддерживать эту функцию. Установите эту функцию на каждом ведомом устройстве.





0: **8 h (До 8 часов)**

1: **1 h (До 1 часа)**

C.Fn-13: (Настройка компенсации экспозиции вспышки)

0:  +  (Кн. и колесо выб. Speedlite)

1:  (Колесо выбора Speedlite)

Величину компенсации экспозиции вспышки и мощность вспышки можно установить непосредственно путем поворота диска  без нажатия кнопки  <  > курсорных клавиш  <  >.

C.Fn-21: // (Распределение света)

Распределение света (угол освечивания) вспышки Speedlite в зависимости от угла обзора при съемке, когда для угла освечивания установлено значение <A> (автоматически).

0:  (Стандартное)

Оптимальный угол освечивания для используемого угла обзора устанавливается автоматически.

1:  (Приоритет ведущего числа)

Несмотря на то, что периферийные участки изображения будут несколько темнее, чем при значении 0, это значение удобно, если приоритет отдается мощности вспышки. Угол освечивания автоматически устанавливается в значение, соответствующее более длиннофокусному объективу, чем фактический угол обзора. На экране появится значок <=>.

2:  (Равномерное распределение)







Несмотря на то, что эффективное расстояние до объекта при съемке со вспышкой будет несколько меньше, чем при значении 0, это значение удобно, если необходимо свести к минимуму затемнение периферийных участков изображения. Угол освечивания автоматически устанавливается в значение, соответствующее более короткофокусному объективу, чем фактический угол обзора. На экране появится значок <)>.

C.Fn-22:  (Подсветка ЖКД)

При нажатии кнопки или повороте диска ЖК-дисплей подсвечивается. Настройки подсветки можно изменить.

0: 12sec (Включить на 12 с)**1: OFF (Отключить)****2: ON (Всегда включена)****C.Fn-23: / (Проверка заряда ведомой вспышки)**

Если ведомое устройство полностью заряжено в режиме съемки с беспроводным управлением, излучатель подсветки автофокусировки ведомого устройства мигает. Эту функцию можно отключить. Установите эту функцию на каждом ведомом устройстве.

0: // (Лампа помощи AF,  лампа)**1: / ( лампа)**

Р.Fn: Настройка персональных функций

Р.Fn-01: (Контраст ЖК-дисплея)

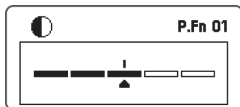

Предусмотрено 5 уровней регулировки контраста ЖК-дисплея.

Р.Fn-02: (Цвет подсветки ЖК-дисплея: обычная съемка)

Можно выбрать цвет подсветки ЖК-дисплея для обычной съемки (съемки со вспышкой, установленной на камере).

0: GREEN (Зеленый)

1: ORANGE (Оранжевый)

Р.Fn-03: (Цвет подсветки ЖК-дисплея: Ведущая вспышка)

Позволяет выбрать цвет используемой подсветки ЖК-дисплея для вспышки Speedlite, настроенной в качестве ведущего устройства для съемки с беспроводной вспышкой с радиуправлением или связанной съемки. Функции Р.Fn-03 не отображаются на вспышке Speedlite 430EX III.

0: GREEN (Зеленый)

1: ORANGE (Оранжевый)

Р.Fn-04: (Цвет подсветки ЖК-дисплея: Ведомая вспышка)

Позволяет выбрать цвет используемой подсветки ЖК-дисплея для вспышки Speedlite, настроенной в качестве ведомого устройства для съемки с беспроводной вспышкой с оптическим управлением или связанной съемки.

0: ORANGE (Оранжевый)

1: GREEN (Зеленый)

P.Fn-05:  /  AF (Метод подсветки автофокусировки)

Позволяет выбрать метод подсветки автофокусировки.

0:  (Небольшая серия вспышек)

Включается подсветка автофокусировки, состоящий из небольшой серии вспышек (стр. 22).

1:  (Инфракрасный)

Включается инфракрасная подсветка автофокусировки, направленная в центральную точку автофокусировки.

Расположите объект съемки в центре видоискателя и выполните фокусировку. Эффективная дальность составляет около 0,7–8 м.



- При выборе 1 выберите центральную точку автофокусировки вручную. При выборе точки, отличной от центральной точки автофокусировки, фокусировка с использованием подсветки автофокусировки будет невозможна (подсветка автофокусировки не включается).
- Если установлен цветной фильтр (стр. 37), подсветка автофокусировки, которая использует серию небольших вспышек, не включается. Если подсветка автофокусировки необходима, установите значение 1.

P.Fn-06:  QUICK (Быстрая вспышка)

Позволяет устанавливать будет ли возможность использовать вспышку, когда лампа готовности вспышки горит зеленым (не дожидаясь полной зарядки), чтобы сократить время ожидания завершения зарядки. Быструю вспышку также можно включать в режиме серийной съемки.

0: ON (Разрешено)**1: OFF (Запрещено)**

Включение функции быстрой вспышки при серийной съемке может привести к недостаточной экспозиции, поскольку мощность вспышки снижается.

P.Fn-07: LINKED SHOT (Срабатывание вспышки в режиме связанной съемки)

При использовании функции связанной съемки (стр. 67) можно указать, должна ли срабатывать вспышка, установленная на камере. Установите эту функцию для всех вспышек, используемых при связанной съемке. Функции P.Fn-07 не отображаются на вспышке Speedlite 430EX III.

0: OFF (Запрещено)

В режиме связанной съемки вспышка не срабатывает.



1: ON (Разрешено)

В режиме связанной съемки вспышка срабатывает.

 При одновременном срабатывании нескольких вспышек в режиме связанных снимков может не обеспечиваться требуемая экспозиция или экспозиция может оказаться неравномерной.

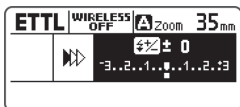
P.Fn-08: DIRECT (Изменение настройки диска)





После нажатия кнопки  и открытия экрана настроек, показанного слева, можно указать, можно ли указанные ниже функции устанавливать непосредственно путем вращения диска .

0: OFF (Запрещено)

Это обычный способ управления.

1: ON (Разрешено)

Настройки можно устанавливать непосредственно путем выбора значков «Значение компенсации экспозиции вспышки», «Ручная установка мощности», «Управление группами вспышек», «Соотношение мощностей», «Режим вспышки для каждой группы при групповом срабатывании вспышек» и «Ведомая группа вспышек» с помощью курсорных клавиш  и поворота .

7

Справочная информация

В этой главе приведены описание состава системы, указания по поиску и устранению неисправностей, информация по использованию вспышки Speedlite с камерами типа В и т. п.

Система 430EX III-RT/430EX III

Съемка с беспроводной вспышкой

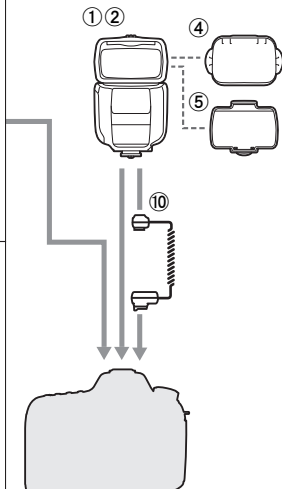

- ① Speedlite 430EX III-RT
- ② Speedlite 430EX III
- ③ Миниподставка (входит в комплект поставки вспышки 430EX III-RT/430EX III)
- ④ Рассеиватель для вспышки SBA-E2 (входит в комплект поставки вспышки 430EX III-RT/430EX III)
- ⑤ Цветной фильтр SCF-E2 (входит в комплект поставки вспышки 430EX III-RT/430EX III)

- ⑥ **Устройство с функцией ведущего устройства с беспроводным радиоуправлением**
600EX-RT и ST-E3-RT
- ⑦ **Вспышка Speedlite, оборудованная функцией ведомого устройства беспроводного радиоуправления**
600EX-RT
- ⑧ **Устройство, оборудованное функцией ведущего устройства беспроводного оптического управления**
600EX-RT, 600EX, 580EX II, 580EX, 550EX, 90EX, MT-24EX, MR-14EX II, MR-14EX, ST-E2 и камеры EOS DIGITAL с функцией ведущего устройства беспроводного оптического управления для встроенной вспышки
- ⑨ **Вспышка Speedlite, оборудованная функцией ведомого устройства беспроводного оптического управления**
600EX-RT, 600EX, 580EX II, 580EX, 550EX, 430EX II, 430EX, 420EX, 320EX, 270EX II
- ⑩ **Кабель выносной колодки OC-E3**
Обеспечивает подключение вспышки 430EX III-RT/430EX III, расположенной на расстоянии не более 60 см от камеры.

 При использовании вспышки Speedlite без функции переключения групп вспышек (A, B, C) в ⑨ вспышку Speedlite можно использовать в качестве ведомого устройства группы вспышек A во время съемки со вспышкой с беспроводным управлением (ее нельзя использовать в качестве ведомого устройства группы вспышек B или C).

Ограничение частоты срабатывания вспышки вследствие перегрева

Если вспышка работает в непрерывном режиме, режиме стробоскопической вспышки или в режиме моделирующей вспышки с небольшими интервалами между срабатываниями, температура головки вспышки, элементов питания и области вблизи отсека элементов питания может возрасти. Повторные срабатывания вспышки автоматически включают ограничение частоты срабатывания, которое предотвращает снижение характеристик и повреждение головки вспышки вследствие перегрева. Если работа вспышки ограничена, на дисплее отображается значок предупреждения, указывающий на перегрев, а интервал срабатывания (по истечении которого вспышка может срабатывать) автоматически устанавливается равным от 8 до 25 с.

Предупреждение о перегреве

При повышении температуры внутри вспышки Speedlite предупреждение может указывать два уровня перегрева.

| Индикация | Уровень 1 (Интервал срабатывания: прибл. 8 с) | Уровень 2 (Интервал срабатывания: прибл. 25 с) |
|------------|---|---|
| Значок |  |  |
| ЖК-дисплей | Красный (горит) | Красный (мигает) |

Количество последовательных вспышек и время перерыва

В таблице ниже указано количество последовательных вспышек до появления предупреждения и время перерыва (примерные значения), необходимое, чтобы вернуться в режим обычной съемки.

| Функция | Количество последовательных вспышек до предупреждения уровня 1 (примерные значения) | Требуемый интервал (примерные значения) |
|--------------------------------|---|---|
| Непрерывная вспышка* (стр. 15) | 32 или более | 20 мин или более |
| Проверочная вспышка (стр. 36) | | |

* При полной мощности.



- Даже если предупреждение уровня 1 не отображается, по мере нагрева головки вспышки интервал срабатывания будет увеличиваться.
- При отображении предупреждения уровня 2 дайте вспышке остыть в течение не менее 30 мин.
- Предупреждения о количествах срабатываний вспышки приведены на стр. 15 (последовательные вспышки) и стр. 36 (проверочная вспышка).
- При отображении предупреждения уровня 2 и дистанционный спуск (стр. 66), тестовая вспышка или моделирующая вспышка (стр. 65) выполняется на ведомом устройстве интервал срабатывания устанавливается равным примерно 40 с.
- Не прикасайтесь к головке вспышки, элементам питания и области вблизи отсека элементов питания непосредственно после серии вспышек или использования режима моделирующей вспышки. Прикосновение может вызвать ожог. Перед заменой элементов питания убедитесь, что они остыли.
- Если функция C.Fn-22-1 установлена (стр. 85), предупреждение с красной подсветкой ЖК-дисплея отображаться не будет даже в случае повышения температуры головки вспышки.

Поиск и устранение неполадок

В случае возникновения неполадок со вспышкой сначала ознакомьтесь с настоящим разделом. Если с помощью данного раздела проблему решить не удастся, свяжитесь с дилером или ближайшим сервис-центром Canon.

● Обычная съемка

Питание не включается.

- Убедитесь, что элементы питания установлены правильно (стр. 16).
- Убедитесь, что крышка отсека элементов питания закрыта (стр. 16).
- Замените элементы питания новыми.

Вспышка Speedlite не срабатывает.

- Вставьте установочную пяду вспышки Speedlite в горячий башмак камеры до упора, сдвиньте рычаг фиксации вправо и закрепите вспышку Speedlite на камере (стр. 17).
- Если индикация < **CHARGE** > отображается в течение примерно 40 с или более, замените элементы питания (стр. 16).
- Если электрические контакты вспышки Speedlite или камеры загрязнены, очистите контакты (стр. 10) сухой тканью и т. п.
- При многократном использовании непрерывного режима в течение короткого времени, которое приводит к повышению температуры головки вспышки и ограничению работы вспышки, интервал срабатывания увеличивается (стр. 92).

Питание произвольно выключается.

- Сработала функция автоотключения питания вспышки Speedlite. Нажмите кнопку спуска затвора наполовину или нажмите кнопку тестовой вспышки (стр. 18).

Слишком маленькая или слишком большая экспозиция.

- Если основной объект выглядит слишком темным или слишком ярким, установите компенсацию экспозиции при съемке со вспышкой (стр. 24).
- Если в кадре находится объект с высокой отражающей способностью, используйте фиксацию экспозиции вспышки (стр. 25).
- В режиме высокоскоростной синхронизации с уменьшением выдержки ведущее число уменьшается. Подойдите ближе к объекту съемки (стр. 26).

Нижняя часть изображения выглядит темной.

- Отойдите от объекта на расстояние не менее 0,7 м.
- Снимите блинду, если она установлена.

Периферийные участки изображения выглядят темными.

- Установите угол освечивания вспышки в **<A>** (автоматически) (стр. 32).
- Если для угла освечивания выбрана ручная установка, установите угол освечивания шире, чем угол обзора объектива (стр. 32).
- Убедитесь, что функция C.Fn-21-1 не установлена (стр. 85).

Изображение сильно смазано.

- Если при съемке темной сцены установлен режим автоэкспозиции с приоритетом диафрагмы **<Av>**, синхронизация вспышки при длительной выдержке будет установлена автоматически (выдержка увеличивается). Используйте штатив, установите режим программной автоэкспозиции **<P>** или полностью автоматический режим (стр. 21). Обратите внимание, что выдержку синхронизации также можно установить в **[Выдержка синхр. вспышки в Av]** (стр. 42).

Угол освечивания не устанавливается автоматически.

- Установите угол освечивания вспышки в **<A>** (автоматически) (стр. 32).
- Вставьте установочную пята вспышки Speedlite в горячий башмак камеры до упора, сдвиньте рычаг фиксации вправо и закрепите вспышку Speedlite на камере (стр. 17).

Угол освечивания недоступен для ручной установки.

- Снимите рассеиватель для вспышки (стр. 30).
- Задвиньте широкоугольную панель (стр. 33).

Вспышка не будет формировать подсветку автофокусировки.

- Если установлен цветной светофильтр, подсветка автофокусировки, которая использует серию небольших вспышек, не включается. Установите P.Fn-05-1 (стр. 87).

Функции недоступны для установки (отображается **LOCKED**).

- Установите в камере режим **<P>**, **<Tv>**, **<Av>**, **<M>** или **** (режим Творческая зона).
- Установите переключатель питания в положение **<ON>**.

● Съемка со вспышкой с беспроводным радиуправлением

Съемка с беспроводным управлением вспышкой не работает.

- При использовании вспышки Speedlite 430EX III, не оборудованной функцией беспроводного радиуправления, съемка со вспышкой с беспроводным радиуправлением будет недоступна. Выполните съемку со вспышкой с функцией ведомого устройства беспроводного оптического управления.

Ведомая вспышка не срабатывает.

- Установите **<(☑) MASTER >** на ведущем устройстве и установите **<(☑) SLAVE >** на ведомом устройстве (стр. 50).
- Установите одни и те же каналы передачи и идентификаторы беспроводной радиосвязи для ведущего устройства и ведомого устройства (стр. 50–52).
- Убедитесь, что ведомое устройство находится в пределах зоны действия передатчика ведущего устройства (стр. 46).
- Встроенная вспышка фотоаппарата не может использоваться в качестве ведущего устройства при съемке со вспышкой с беспроводным радиуправлением.
- Вспышка 430EX III-RT не поддерживает автоматический внешний экспозамер **<Ext.A>** (стр. 65).

Ведомая вспышка не срабатывает или неожиданно срабатывает с полной мощностью.

- Запустите сканирование канала передачи и установите канал с наилучшими условиями приема (стр. 52).
- Расположите ведомое устройство в поле зрения ведущего устройства.
- Направьте переднюю сторону основного корпуса ведомого устройства на ведущее устройство.

Слишком большая экспозиция.

- При использовании режима автовспышки с тремя группами А, В и С не направляйте вспышки группы С на основной объект съемки (стр. 61).
- При установке отличающихся режимов вспышки для групп не включайте одновременно группы вспышек с режимом <ETTL> или <Ext.A>, направленные на основной объект съемки (стр. 65).

Отображается <Tv>.

- Установите выдержку на 1 шаг медленнее выдержки синхронизации вспышки (стр. 49).

Подсветка ЖК-дисплея включается и выключается.

- Подсветка ЖК-дисплея ведущего устройства включается или выключается в соответствии со статусом зарядки ведущего устройства и ведомых устройств (группы вспышек). См. «Подсветка ЖК-дисплея» на стр. 54.

● Связанная съемка

Не обеспечивается нормальная экспозиция / неравномерная экспозиция.

- При одновременном срабатывании нескольких вспышек в режиме связанных снимков может не обеспечиваться требуемая экспозиция или экспозиция может оказаться неравномерной. Рекомендуется устанавливать для срабатывания только одну вспышку Speedlite или использовать автоспуск, чтобы разнести моменты срабатывания вспышек по времени.
- Съемка со вспышкой с беспроводным оптическим управлением

Ведомая вспышка не срабатывает.

- На ведомом устройстве установите <⚡ SLAVE > (стр. 73).
- Установите одни и те же каналы передачи для ведущего устройства и ведомого устройства (стр. 73).
- Убедитесь, что ведомое устройство находится в пределах зоны действия передатчика ведущего устройства (стр. 72).
- Направьте датчик ведомого устройства на ведущее устройство (стр. 72).
- Если ведущее устройство и ведомое устройство находятся слишком близко, передача может осуществляться неправильно.
- При использовании встроенной вспышки камеры в качестве ведущего устройства откройте встроенную вспышку и установите [Функц.беспр.всп] на экране [Настройки встроенной вспышки] камеры.

Технические характеристики

● Тип

| | |
|---------------------|--|
| Тип: | Автовспышка E-TTL II/E-TTL Вспышка Speedlite с установкой на башмак |
| Совместимые камеры: | Камеры EOS типа A (автовспышка E-TTL II/E-TTL) * Автовспышка невозможна при использовании камер EOS типа B. |

● Головка вспышки (светоизлучающее устройство)

| | |
|---|--|
| Ведущее число: | Прибл. 43 (при угле освечивания 105 мм, ISO 100, в метрах) * Без цветного светофильтра и адаптера для съемки в отраженном свете |
| Угол освещения вспышки: | Поддерживает угол обзора при съемке объективами с фокусным расстоянием 24–105 мм (при использовании широкоугольной панели: 14 мм) <ul style="list-style-type: none">• Автоматическая установка (Угол освечивания вспышки устанавливается автоматически в соответствии с углом обзора и размером датчика изображения.)• Ручная установка |
| Поворотная/наклоняемая головка вспышки: | 90° вверх, 150° влево, 180° вправо Для использования доступен поставляемый рассеиватель для вспышки |
| Продолжительность вспышки: | Обычная вспышка: Прибл. 1,8 мс или менее, Быстрая вспышка: не более 2,3 мс |
| Передача информации о цветовой температуре: | Информация о цветовой температуре света вспышки передается на камеру при срабатывании вспышки |
| Цветной фильтр: | Для использования доступен поставляемый цветной фильтр |

● Управление экспозицией

| | |
|---|--|
| Система управления экспозицией: | Автовспышка E-TTL II/E-TTL, ручной режим вспышки |
| Эффективная дальность действия вспышки: (с объективом EF50mm f/1.4 при ISO 100) | Обычная вспышка: прибл. 0,7–23,6 м Быстрая вспышка: прибл. 0,7–13,6 м (при ведущем числе 19,1, в метрах) Высокоскоростная синхронизация: прибл. от 0,7 до 12,8 м (при 1/250 с) |
| Компенсация экспозиции вспышки: | ±3 ступени с шагом 1/3 или 1/2 ступени |
| Фиксация экспозиции вспышки: | Возможна с использованием многофункциональной кнопки или кнопок фиксации экспозиции/фиксации автоэкспозиции камеры |
| Высокоскоростная синхронизация: | Поддерживается * В случае съемки со вспышкой с радиоуправлением синхронизация при короткой выдержке возможна только при использовании камер EOS DIGITAL, выпущенных начиная с 2012 г. (за исключением EOS 1200D). |
| Ручной режим: | 1/1–1/128 полной мощности (с шагом 1/3) |
| Проверочная вспышка: | Включается кнопкой предварительного просмотра глубины резкости камеры или кнопкой тестовой вспышки Speedlite |

● Зарядка вспышки

| | |
|--|--|
| Интервал срабатывания (Время зарядки): | Обычная вспышка: прилб. 0,1–3,5 с, Быстрая вспышка: прилб. 0,1–2,5 с * При использовании щелочных элементов питания типоразмера AA/LR6 |
| Лампа готовности вспышки: | Загорается красным: доступна обычная вспышка Загорается зеленым: доступна быстрая вспышка |

● Подсветка автофокусировки

| | |
|---|--|
| Метод излучения: | Может переключаться в персональных функциях между режимом небольшой серии вспышек и инфракрасной подсветкой автофокусировки |
| Небольшая серия вспышек: | Поддерживается во время съемки с использованием видеоискателя и в быстром режиме во время съемки с использованием ЖКД-видеоискателя или видеосъемки Дальность действия: по центру: прилб. 0,7–4 м, на периферии: прилб. 0,7–3,5 м |
| Инфракрасная подсветка автофокусировки: | Поддерживается центральная точка автофокусировки в видеоискателе Дальность действия: прилб. 0,7–8 м |

● Функция ведущего/ведомого устройства беспроводного радиуправления (только 430EX III-RT)

| | |
|--|---|
| Частота: | 2405–2475 МГц |
| Система модуляции: | Основная модуляция: OQPSK, Дополнительная модуляция: DS-SS |
| Настройки беспроводного управления: | Ведущее/ведомое устройство |
| Канал: | Автоматическое назначение, каналы 1–15 |
| Идентификатор беспроводной радиосвязи: | 0000–9999 |
| Управление ведомыми устройствами: | До 5 групп (А, В, С, D, E), до 15 устройств |
| Настройка ведомого устройства: | Группы А, В, С, D, E |
| Дальность действия управления: | Прилб. 30 м * При отсутствии препятствий между ведущим и ведомым устройствами и отсутствии радиопомех от других устройств * Дальность действия управления может быть меньше в зависимости от взаимного положения устройств, окружающей обстановки, погодных условий и т. п. |
| Соотношение мощностей: | 1:8 - 1:1 - 8:1, с шагом 1/2 |
| Подтверждение заряда ведомой вспышки: | На ЖК-дисплее ведущего устройства отображаются статус зарядки ведомого устройства и значок готовности ведомой вспышки, на ведомом устройстве мигает излучатель вспомогательного луча света для автофокусировки и горит индикатор готовности вспышки |
| Связанная съемка: | Поддерживается |

● Функция ведомого устройства беспроводного оптического управления

| | |
|-------------------------------------|--|
| Метод подключения: | Оптический импульс |
| Настройки беспроводного управления: | Ведомое устройство |
| Канал: | Каналы 1 – 4 |
| Настройка ведомого устройства: | Группы А, В, С |
| Угол приема: | $\pm 40^\circ$ по горизонтали и $\pm 30^\circ$ по вертикали в направлении ведущего устройства |
| Индикация заряда ведомой вспышки: | Мигает излучатель вспомогательного луча света для автофокусировки и горит индикатор готовности вспышки на ведомом устройстве |

● Настраиваемые функции

| | |
|---------------------------|--|
| Пользовательские функции: | 10 типов |
| Персональные функции: | 430EX III-RT: 8 типов / 430EX III: 6 типов |

● Источник питания

| | |
|--|---|
| Источник питания вспышки Speedlite: | Четыре щелочных элемента питания типоразмера AA/LR6 * Допускается использование элементов питания Ni-MH типоразмера AA/HR6 |
| Срок службы элемента питания (количество вспышек): | Прибл. 180–1200 * При использовании щелочных элементов питания типоразмера AA/LR6 |
| Время съемки со вспышкой с радиуправлением: | Прибл. 9 час непрерывно * Срабатывание ведущей вспышки выключено; используются щелочные элементы питания типоразмера AA/LR6 |
| Автоотключение: | Выключение примерно через 90 с простоя * Если используется в качестве ведущего устройства при съемке со вспышкой с радиуправлением или в режиме связанных снимков: прибл. 5 мин. * При использовании в качестве ведомого устройства: прибл. 60 мин. |

● Габариты и вес

| | |
|-----------------------|---|
| Габариты (Ш x В x Г): | Прибл. 70,5 x 113,8 x 98,2 мм |
| Вес: | 430EX III-RT: прибл. 295 г, 430EX III: прибл. 290 г (только вспышка Speedlite, без элементов питания) |

● Условия эксплуатации

| | |
|------------------------------|--------------|
| Диапазон рабочих температур: | 0 °C – 45 °C |
| Рабочая влажность: | 85% или ниже |

- Все указанные выше данные основаны на стандартах тестирования компании Canon.
- Технические характеристики и внешний вид могут быть изменены без предварительного уведомления.

Ведущее число (при ISO 100, пригл., метры)**Обычная вспышка (полная мощность) / быстрая вспышка**

| Угол освечивания (мм) | 14 | 24 | 28 | 35 |
|-----------------------------------|--|------|------|------|
| Обычная вспышка (полная мощность) | 14,0 | 22,0 | 24,0 | 28,0 |
| Быстрая вспышка | Примерно соответствует 1/2–1/3 полной мощности | | | |

| Угол освечивания (мм) | 50 | 70 | 80 | 105 |
|-----------------------------------|--|------|------|------|
| Обычная вспышка (полная мощность) | 33,0 | 40,0 | 41,0 | 43,0 |
| Быстрая вспышка | Примерно соответствует 1/2–1/3 полной мощности | | | |

Ручной режим вспышки

| Мощность вспышки | Угол освечивания (мм) | | | |
|------------------|-----------------------|------|------|------|
| | 14 | 24 | 28 | 35 |
| 1/1 | 14,0 | 22,0 | 24,0 | 28,0 |
| 1/2 | 9,9 | 15,6 | 17,0 | 19,8 |
| 1/4 | 7,0 | 11,0 | 12,0 | 14,0 |
| 1/8 | 5,0 | 7,8 | 8,5 | 9,9 |
| 1/16 | 3,5 | 5,5 | 6,0 | 7,0 |
| 1/32 | 2,5 | 3,9 | 4,2 | 5,0 |
| 1/64 | 1,8 | 2,8 | 3,0 | 3,5 |
| 1/128 | 1,2 | 1,9 | 2,1 | 2,5 |

| Мощность вспышки | Угол освечивания (мм) | | | |
|------------------|-----------------------|------|------|------|
| | 50 | 70 | 80 | 105 |
| 1/1 | 33,0 | 40,0 | 41,0 | 43,0 |
| 1/2 | 23,3 | 28,3 | 29,0 | 30,4 |
| 1/4 | 16,5 | 20,0 | 20,5 | 21,5 |
| 1/8 | 11,7 | 14,1 | 14,5 | 15,2 |
| 1/16 | 8,3 | 10,0 | 10,3 | 10,8 |
| 1/32 | 5,8 | 7,1 | 7,3 | 7,6 |
| 1/64 | 4,1 | 5,0 | 5,1 | 5,4 |
| 1/128 | 2,9 | 3,5 | 3,6 | 3,8 |

Использование с камерой типа В

В этом разделе описаны доступные и недоступные функции при использовании вспышки Speedlite 430EX III-RT/430EX III с камерами типа В (пленочные камеры EOS с поддержкой автовспышки A-TTL/TTL).

Несмотря на то, что на ЖК-дисплее вспышки отображается <ETTL>, если вспышка Speedlite установлена на камере типа В, автовспышка недоступна. Если выполнить съемку в этом состоянии, вспышка будет всегда срабатывать с полной мощностью.

Функции доступные с камерами типа В

- Ручной режим вспышки
- Синхронизация по второй шторке

Функции недоступные с камерами типа В

- Автовспышка E-TTL II/E-TTL/TTL
- Компенсация экспозиции при съемке со вспышкой Speedlite
- Фиксация экспозиции вспышки
- Высокоскоростная синхронизация вспышки
- Быстрая вспышка
- Проверочная вспышка
- Съемка со вспышкой с беспроводным радиоуправлением
- Связанная съемка

Функция беспроводного радиуправления

■ Страны и регионы, в которых разрешено использование функции беспроводного радиуправления

Использование функции беспроводного радиуправления ограничено в некоторых странах и регионах. Ее незаконное использование может быть наказуемо в соответствии с национальным или местным законодательством. Во избежание нарушения норм, касающихся функции беспроводного радиуправления, посетите веб-сайт Canon, чтобы узнать, где ее использование разрешено.

Обратите внимание, что компания Canon не несет ответственности за проблемы, возникшие вследствие использования функции беспроводного радиуправления в других странах и регионах.

■ Номер модели

430EX III-RT: DS401121 (с модулем беспроводного радиуправления модели: CN9-1216)

**Complies with
IDA Standards
DB00671**

Данное устройство оборудовано модулем беспроводного радиуправления, сертифицированного на соответствие стандартам, разработанным организацией IDA Singapore (Сингапур).

Страна происхождения: см. упаковочную коробку.

Дата производства:

Дата производства этого изделия указана на упаковочной коробке.

Импортер для Республики Беларусь

Контактная информация указана на упаковочной коробке.

Храните в безопасном месте.

«Canon Inc.»

3-30-2 Шимомаруко, Охта-ку, Токио, 146-8501, Япония

ООО «Канон Ру»

Россия, 109028, Москва, Серебряническая набережная, 29, этаж 8

Алфавитный указатель

| | |
|---|----|
| А | |
| Av (автоэкспозиция с приоритетом диафрагмы) | 21 |

| | |
|------------|------------|
| С | |
| C.Fn | 80, 81, 83 |

| | |
|--|----|
| Е | |
| E-TTL II (экспомер при съемке со вспышкой) | 42 |

| | |
|------------|------------|
| Л | |
| LINK | 11, 53, 56 |
| LOCK | 19 |

| | |
|--------------------------------|--------|
| М | |
| M (Ручной режим вспышки) | 34, 62 |
| M (ручной режим) | 21 |

| | |
|--------------------------------------|------------|
| Р | |
| P (Программная автоэкспозиция) | 20 |
| P.Fn | 80, 81, 86 |

| | |
|--|----|
| Т | |
| Tv (автоэкспозиция с приоритетом выдержки) | 21 |

| | |
|---|------------|
| А | |
| Автовспышка E-TTL II/E-TTL | 20, 21 |
| Автовспышка TTL | 102 |
| Автоматическое зумирование по размеру датчика изображения | 22 |
| Автотключение | 18, 83, 84 |

| | |
|----------------------------------|------------|
| Б | |
| Башмак для принадлежностей | 17 |
| Быстрая вспышка | 16, 18, 87 |

| | |
|---|----------------|
| В | |
| Ведомым устройством | 13, 45, 71 |
| Индикация заряда | 54, 56, 76, 85 |
| Настройка ведомого устройства | 50, 73 |
| Ведущее устройство | 13, 45, 71 |
| Настройка ведущего устройства | 50 |
| Ведущее число | 101 |
| Величина экспозиции вспышки | 12, 24, 35 |
| Включение и выключение срабатывания ведущей вспышки | 53 |
| Выдержка | 21 |
| Выдержка синхр. вспышки | 42, 49 |

| | |
|--|----------------|
| Выдержка синхр. вспышки в Av | 42 |
| Выдержка синхронизации | 21, 42, 49 |
| Высокоскоростная синхронизация вспышки | 26, 49, 58, 77 |

| | |
|--|--------------------|
| Г | |
| Головка вспышки (светоизлучающее устройство) | 10, 28 |
| Группы вспышек | 59, 60, 62, 63, 77 |

| | |
|---|------------|
| Д | |
| Дальность действия (управления) вспышки | 46, 72 |
| Дальность действия управления | 46, 48, 72 |
| Дистанционный спуск | 66 |

| | |
|------------------------------------|------------|
| Е | |
| Единицы измерения расстояния | 20, 34, 83 |

| | |
|----------------------|------------|
| Ж | |
| ЖК-дисплей | 12 |
| Контраст | 86 |
| Подсветка | 19, 54, 85 |
| Цвет подсветки | 86 |

| | |
|----------------------------------|----|
| З | |
| Замер экспозиции вспышки | 42 |
| Зарядка | 18 |
| Значок ☆ (творческая зона) | 4 |
| Зумирование | 32 |

| | |
|---|--------|
| И | |
| Идентификатор беспроводной радиосвязи | 50, 51 |
| Измерение экспозиции при съемке со вспышкой для ее ручной установки | 35 |
| Интервал срабатывания | 16, 92 |

| | |
|--------------------------------------|----------------|
| К | |
| Камера типа А | 2 |
| Камера типа В | 102 |
| Канал передачи | 50, 73 |
| Кнопка беспроводной работы | 11, 50, 73 |
| Количество вспышек | 16 |
| Компенсация экспозиции вспышки | 24, 42, 58, 77 |

| | |
|--------------------------------|------------|
| Л | |
| Лампа готовности вспышки | 18, 56, 87 |

| | | | |
|---|----------------|-----------------------------------|-----------------------|
| М | | Сканирование | 52 |
| Мощность вспышки | 34, 62 | Соотношение мощностей | |
| Н | | Две группы (A:B) | 59 |
| Настройка беспроводного управления | | Три группы (A:B C) | 60 |
| | 50, 73 | Состав системы | 90 |
| Настройка функций | 39 | Съемка в отраженном свете | 28 |
| Настройка функций вспышки | 39 | Съемка с беспроводной вспышкой | |
| Настройки синхронизации | 42 | | 45, 71 |
| НЕЗАВИСИМОЕ ВЕДОМОЕ | | Съемка с бликами | 29 |
| УСТРОЙСТВО | 13, 78 | Съемка со вспышкой с беспроводным | |
| Независимое ведомое устройство | 78 | оптическим управлением | 71 |
| О | | Съемка со вспышкой с беспроводным | |
| Обычная вспышка | 16, 101 | радиоуправлением | 45 |
| Ограничение частоты срабатывания | | Группы вспышек | 63 |
| вспышки | 92 | Полностью автоматическая съемка с | |
| П | | двумя группами (A:B) | 59 |
| Перегрев | 92 | Полностью автоматическая съемка с | |
| Передатчик | 67, 90 | одним ведомым устройством | 55 |
| Передача информации о цветовой | | Полностью автоматическая съемка с | |
| температуре | 22 | тремя группами (A:B C) | 60 |
| Переключатель питания | 18 | Ручной режим вспышки | 62 |
| Персональные функции (P.Fn) | | Т | |
| | 80, 81, 86 | Таймер на 12 с, 16 с | 4 |
| Подсветка автофокусировки | | Творческая зона | 4, 23, 39, 45, 71, 79 |
| | 22, 81, 84, 87 | Тестовая вспышка | 18, 56, 65, 76 |
| Полностью автоматическая съемка со | | У | |
| вспышкой | 20 | Угол освечивания | 32, 85 |
| Пользовательские функции (C.Fn) | | Управление вспышкой | 40 |
| | 80, 81, 83 | Управление группой | 61 |
| Предупреждение | 92 | Ф | |
| Проверочная вспышка | 36, 65 | Фиксация экспозиции вспышки | 25 |
| Р | | Функция блокировки | 19 |
| Распределение света | 85 | Функция памяти | 54, 74 |
| Рассеиватель для вспышки | 30 | Футляр | 14 |
| Режим вспышки | 12, 20, 34, 42 | Ц | |
| Ручной режим вспышки | 34, 62 | Цветной фильтр | 14, 37, 90 |
| С | | Ш | |
| Сброс настроек (восстановление настроек | | Широкоугольная панель | 33 |
| по умолчанию) | 38, 41 | Э | |
| Сбросить все | 44, 82 | Элементы питания | 16 |
| Светоизлучающее устройство | | Эффективная дальность действия | |
| (головка вспышки) | 10, 28 | вспышки | 12, 20 |
| Связанная съемка | 13, 67, 88 | | |
| Синхронизация по 1 шторке | 42 | | |
| Синхронизация по второй шторке | 27 | | |

Canon

Информация, приведенная в настоящей инструкции по эксплуатации, является актуальной по состоянию на июнь 2015 г. Информацию о совместимости с изделиями, выпущенными после этой даты, можно получить в любом сервис-центре Canon. Последняя версия инструкции по эксплуатации приведена на веб-сайте компании Canon.