



Автомобильный видеореги­стратор
AdvoCam-FD8 RED-II
AdvoCam-FD8 RED-II GPS+ГЛОНАСС

РУКОВОДСТВО ПОЛЬЗОВАТЕЛЯ

*Перед установкой и использованием этого изделия
внимательно прочтите руководство пользователя.*

	№ стр.
Меры предосторожности	2
Предисловие	3
Сертификация изделия	3
Общие сведения	4
Особенности	4
Внешний вид и органы управления	6
Кронштейн	9
Установка в автомобиле	10
Встроенный аккумулятор	11
Зарядка аккумулятора	11
Состояние аккумулятора	12
Карта памяти	12
GPS+ГЛОНАСС приёмник	13
Светодиодная подсветка	13
Включение регистратора	14
Выключение регистратора	14
Видеозапись	15
Меню настроек	16
Съёмка фото	20
Просмотр фото и видеофайлов	20
Удаление файлов	21
Защита файлов от перезаписи	22
Подключение к компьютеру	22
Экран в режиме фото и видеосъёмки	23
Функция радар-детектора (speedcam)	25
Экран в режиме радар-детектора	25
Принцип работы радар-детектора	26
Загрузка базы координат	26
Программа просмотра видеозаписей	29
Технические характеристики	30
Возможные неисправности	31
Расшифровка серийного номера	33
Гарантийные обязательства	33
Гарантийный талон	35

МЕРЫ ПРЕДОСТОРОЖНОСТИ

- Автомобильный видеореги­стратор AdvoCam-FD8 серии RED-II является сложным электронным устройством. Не роняйте его и предохраняйте от ударов.
- Держите AdvoCam-FD8 серии RED-II вдали от сильного электромагнитного излучения. Источником такого излучения могут стать сильные магниты или электродвигатели, антенны радиопередатчиков. Также не рекомендуется укладка проводов питания регистратора вблизи проводки автосигнализации.
- Не подвергайте AdvoCam-FD8 серии RED-II воздействию высоких температур или прямых солнечных лучей.
- Не подвергайте карту памяти microSD воздействию сильного электромагнитного поля. Не держите её в местах с возможностью накопления электростатического заряда, в противном случае данные могут быть утеряны.
- В случае перегрева AdvoCam-FD8 серии RED-II, появления дыма или запаха гари при зарядке немедленно отключите его, в том числе и от источника питания во избежание риска возгорания.
- Держите AdvoCam-FD8 серии RED-II вне доступа детей во время зарядки, так как кабель питания может привести к удушению или поражению ребёнка электрическим током.
- Храните это изделие в прохладном, сухом и непыльном месте.

Благодарим за приобретение нашего видеорегистратора AdvoCam-FD8 серии RED-II. Отличаясь малыми размерами, цельной конструкцией и простым управлением, AdvoCam-FD8 серии RED-II может использоваться для фотографирования и записи сцен в любое время и в любом месте.

В этом руководстве описывается, как установить и использовать AdvoCam-FD8 серии RED-II. Оно содержит подробную информацию, включающую инструкции по использованию, работе и установке, а также технические характеристики.

Внимательно прочтите это руководство перед использованием изделия.

СЕРТИФИКАЦИЯ ИЗДЕЛИЯ

AdvoCam-FD8 серии RED-II сертифицирован такими авторитетными организациями, как FCC и CE.

Соответствует требованиям EAC: TP TC 020/2011

«Электромагнитная совместимость технических средств».

*Не выбрасывайте видеорегистратор в бытовой мусор!
Правильно утилизируйте это изделие!*

ОБЩИЕ СВЕДЕНИЯ

Видеорегистраторы AdvoCam-FD8 серии RED-II – это профессиональные устройства для видеозаписи в автомобиле, поддерживающие передовые форматы записи видео с разрешением Super Full-HD 2304x1296p, Full-HD 1920x1080p и фоторежим с разрешением 4 мегапикселя (2688 x 1512). Высокое качество записи, обеспечиваемое современным процессором Ambarella A7LA50 и высокочувствительной матрицей OmniVision OV4689, позволяет различать даже небольшие детали на изображении. Просмотр записей возможен на экране регистратора, на ПК через порт USB и на телевизоре через композитный вход или порт HDMI.

ОСОБЕННОСТИ

- Видео высокого разрешения: Super Full HD, Wide Full HD, Full-HD, HD.
- Возможность вести запись с частотой **60 кадров в секунду** для фиксации быстрых событий.
- Внешний GPS+ГЛОНАСС -модуль для записи скорости и координат *.
- **LDWS**: система информирования о покидании полосы движения .
- **Радар-детектор**: функция предупреждения о дорожных предупреждениях, камерах и радарах *.
- Широкоугольный объектив с углом обзора 120°.
- Передовая технология сжатия видео H.264.
- Фоторежим - **4 мегапикселя** (2688 x 1512).
- TFT LCD дисплей с диагональю 2,7 дюйма.
- LED - подсветка для улучшенной записи ночью (вне автомобиля).
- Поддержка HDMI для передачи видео на ТВ в высоком качестве.
- Кронштейн оборудован специальной вакуумной присоской, удобной при фиксации и снятии регистратора.

- G-sensor* (датчик удара) в случае аварии защищает текущую запись от циклической перезаписи.
- Защита файлов от повреждения - даже при неожиданном отключении питания, незначительном повреждении машины и т.д. в процессе записи, видеофайлы будут сохранены.
- Функция циклической записи без пауз между роликами.
- Возможность настроить длительность роликов при циклической записи.
- Зарядное устройство регистратора адаптировано к автомобильному разъёму прикуривателя.
- Автоматический старт/стоп записи видео при включении/выключении зажигания.
- Наложение даты на видеозапись, времени, госномера и т.д.;
- Энергонезависимая память часов.
- Датчик движения.
- Интуитивно понятное меню.
- Поддержка карт памяти формата microSD, максимальным объёмом до 128Gb.
- Широкоугольный объектив, коррекция оптических искажений;
- Функция Dewgar , сглаживание эффекта «рыбий глаз».
- Расширенный диапазон освещённости WDR, увеличение яркости изображения.

ВНЕШНИЙ ВИД И ОРГАНЫ УПРАВЛЕНИЯ

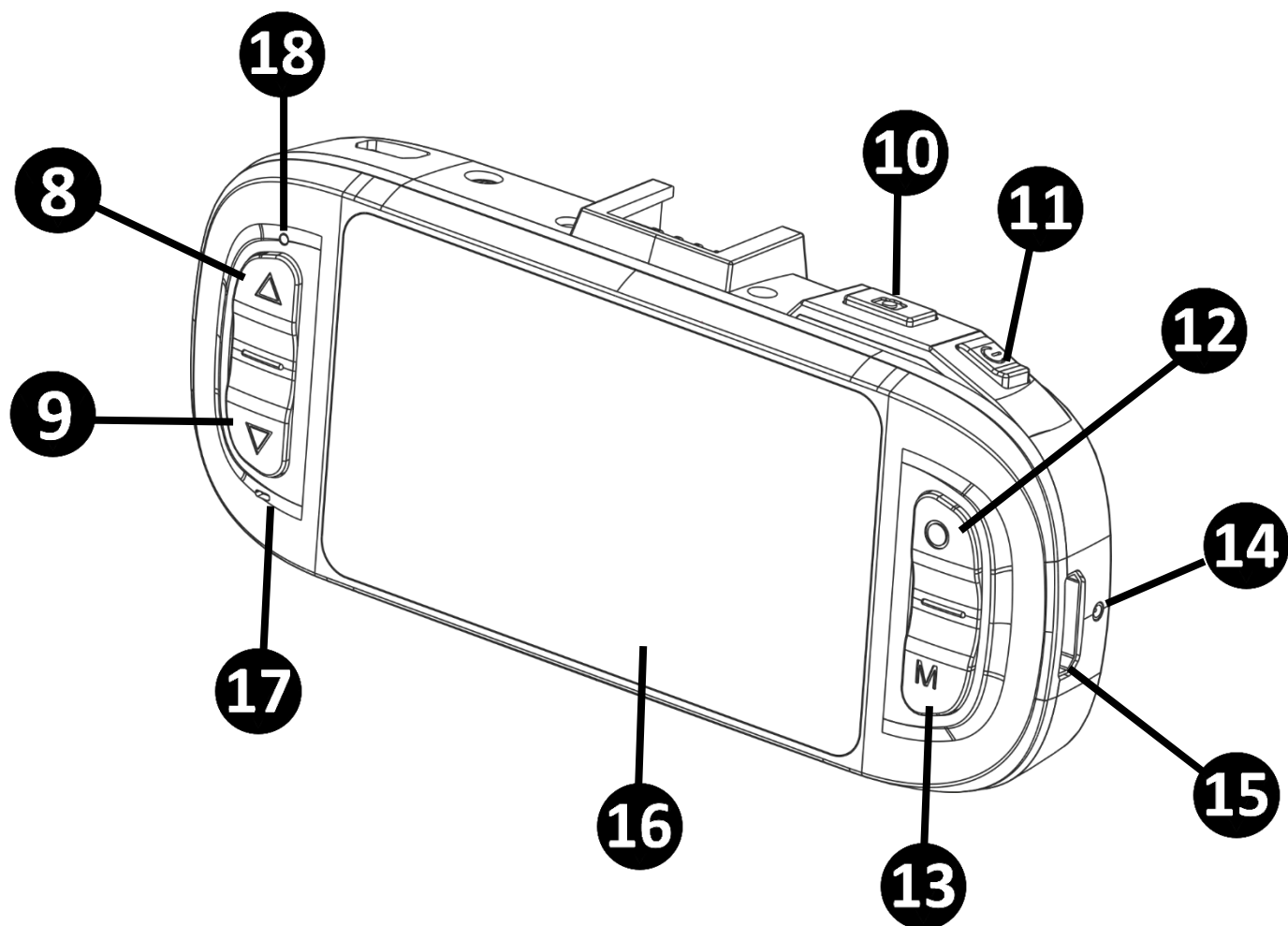
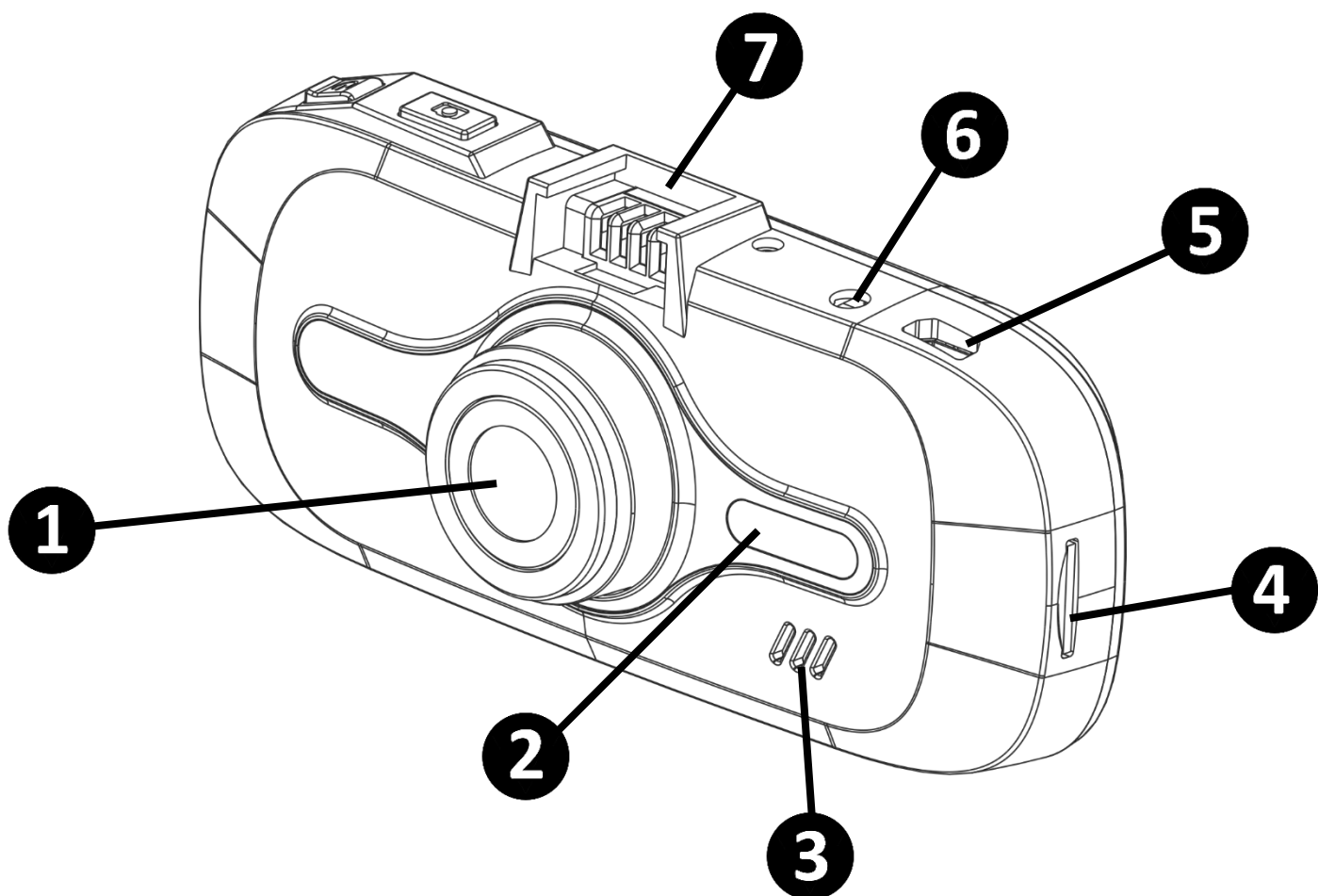

1. **Объектив камеры**
2. **Светодиодная LED-Подсветка:** Выполняет функцию фонаря, для съёмки сцен при отсутствии внешнего освещения.
3. **Динамик:** Встроенный динамик позволяет просматривать записанные ранее ролики со звуком.
4. **Слот для карт памяти microSD:** Разъем для установки карты памяти, на которую будет производиться фото и видео-съёмка. Регистратор поддерживает карты памяти форматов microSD, microSDHC, microSDXC с максимальным объёмом до 128Gb.

ВНИМАНИЕ! Рекомендуется использовать высокоскоростные карты памяти Class 10 или выше.

5. **Разъем miniUSB:** Через данный разъем осуществляется зарядка аккумулятора регистратора и подключение к компьютеру, для просмотра и копирования отснятого материала.
6. **Разъем TV-Out:** Используется для аналоговой передачи аудио и видео сигнала с видеорегистратора на внешний монитор или телевизор. Для подключения используйте AV-кабель 3.5 Jack - 3xRCA (кабель не входит в комплект поставки).
При подключении картинка со встроенного ЖК дисплея транслируется на внешний TV. Управление просмотром осуществляется кнопками регистратора.
7. **Разъем кронштейна:** Через данный разъем осуществляется питание регистратора в автомобиле и зарядка аккумулятора. Синхронизация с компьютером через данный разъем невозможна.
8. **Кнопка Up (вверх) ** : В режиме **меню** используются для перемещения курсора вверх, в режиме **просмотра** - для выбора файла. В режиме **видеозаписи** - короткое нажатие

отключает/включает режим WDR, длительное нажатие отключает/включает дисплей.

9. **Кнопка Down (вниз)**  : В режиме **меню** используются для перемещения курсора вниз, в режиме **просмотра** - для выбора файла. В режиме **видеозаписи** - отключает/включает микрофон.
10. **Кнопка Photo (фото)**  : Нажмите, чтобы сделать фото, функция работает в режиме ожидания и во время видеозаписи. В режиме **просмотра** видео - для удаления файлов.
11. **Кнопка Power (включение)**  : Кратковременно нажмите для включения устройства, нажмите и удерживайте 2 секунды для отключения. В режиме **видеозаписи** – включает/отключает светодиодную LED-подсветку.
12. **Кнопка Rec (запись)/Ок**  : Кнопка используется для начала и остановки записи. В режиме **меню** используется для выбора и подтверждения пунктов меню. В режиме **просмотра** видео для остановки и воспроизведения видео.
13. **Кнопка Menu (Меню)**  : Используется для переключения режимов: **запись / просмотр / меню**. В режиме **видеозаписи** - используется для ручной блокировки текущего файла от перезаписи.
14. **Кнопка Reset (сброс)**: Нажмите для сброса питания, устройство выключится.

ВНИМАНИЕ! При нажатии на кнопку *Reset* пользовательские настройки остаются неизменными, для возврата к заводским установкам выполните пункт меню «Сброс Настроек» .

15. Разъем miniHDMI: Используется для подключения регистратора к телевизору высокой чёткости. Для подключения используйте кабель miniHDMI-HDMI (кабель не входит в комплект поставки).

При подключении, картинка со встроенного ЖК дисплея транслируется на внешний TV. Управление просмотром осуществляется кнопками регистратора.

16. Дисплей

17. Микрофон: Встроенный микрофон предназначен для записи звука в салоне автомобиля.

18. Индикатор записи: Во время видеозаписи индикатор мигает красным.

Индикатор заряда: Во время зарядки индикатор горит красным, после зарядки - гаснет.

КРОНШТЕЙН

Кронштейн (вакуумный держатель) – позволяет установить регистратор на лобовом стекле автомобиля.

Порядок установки:

1. Протрите от загрязнений, обезжирьте участок лобового стекла и прижмите кронштейн резиновой присоской к стеклу.

2. Поверните фиксатор на 45° до щелчка.

3. Подсоедините регистратор к быстросъёмному разъёму.

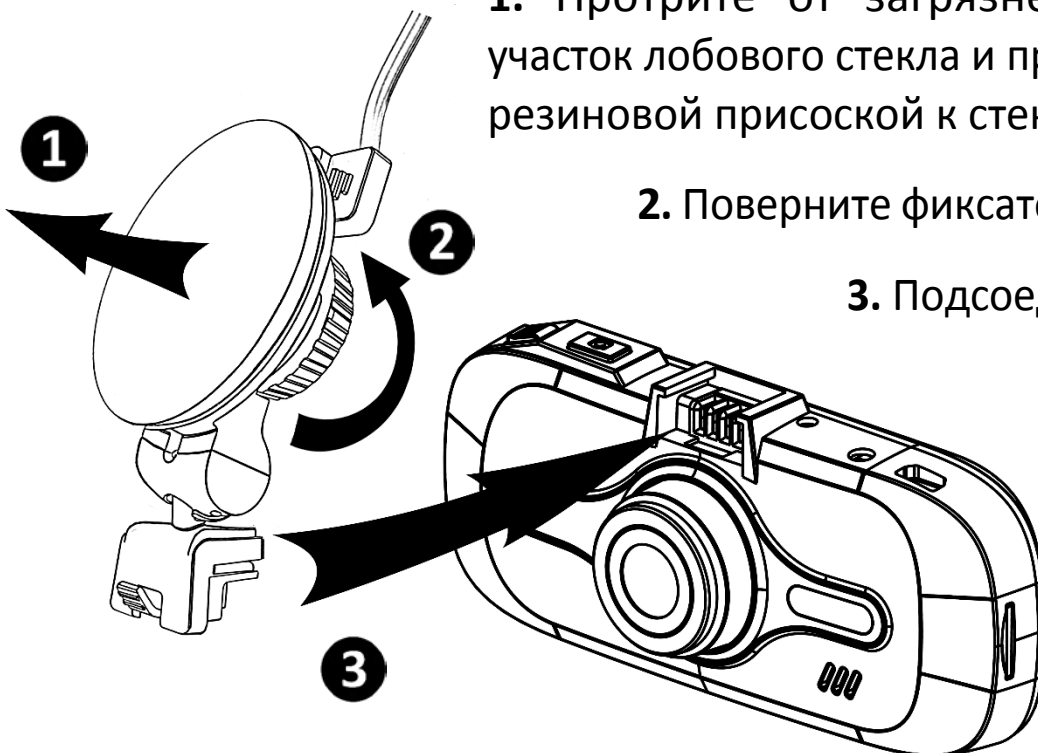

УСТАНОВКА В АВТОМОБИЛЕ



1. Закрепите кронштейн видеорегистратора за зеркалом заднего вида. Расположите регистратор как можно ближе к зеркалу, это обеспечит наилучший обзор видеорегистратора.



2. Подсоедините провод питания регистратора в USB порт кронштейна.



3. Спрячьте провод питания между швами внутренней обшивки автомобиля.



4. При установке под уплотнителями рамы двери автомобиля отогните уплотнитель.



5. Доведите провод до уровня, показанного на картинке и продолжите установку.



6. Подсоедините адаптер питания к гнезду прикуривателя автомобиля.

ПРИМЕЧАНИЕ: *скрытая укладка проводки не обязательна и носит рекомендательный характер.*

ВСТРОЕННЫЙ АККУМУЛЯТОР

Видеорегистратор AdvoCam-FD8 серии RED-II имеет встроенный резервный аккумулятор. Его наличие позволяет предотвратить потерю файлов при аварийном отключении питания от бортовой сети автомобиля, а также сохранять пользовательские настройки, текущую дату и время.

ЗАРЯДКА АККУМУЛЯТОРА

Подключите адаптер питания к разъёму miniUSB регистратора. Входящий в комплект адаптер питания позволяет работать от напряжения бортовой сети автомобиля в диапазоне от 12 до 24В.





На протяжении всего времени заряда аккумулятора на корпусе регистратора будет гореть светодиодный индикатор красного цвета. По окончании зарядки красный индикатор заряда погаснет.

Красный индикатор заряда не горит в случае, если сработала термозащита аккумуляторной батареи.

При питании регистратора от адаптера питания в правом верхнем углу ЖК-дисплея отображается символ сети  .

ВНИМАНИЕ! *Используйте только оригинальные аксессуары и зарядные устройства. Несоблюдение данного требования может привести к порче видеорегистратора.*

СОСТОЯНИЕ АККУМУЛЯТОРА

 Для фотографирования и съемки сцен вне автомобиля,  в регистраторе предусмотрена работа от встроенного аккумулятора. Состояние заряда аккумулятора можно  контролировать по индикатору, расположенному в  верхнем правом углу ЖК-дисплея. 

КАРТА ПАМЯТИ

Регистратор поддерживает карты памяти форматов microSD, microSDHC и microSDXC с максимальным объёмом до 128Gb. Установку и извлечение карты памяти производите при выключенном питании регистратора, несоблюдение этого условия может повлечь за собой потерю данных и выход из строя карты памяти.

Отформатируйте карту перед первым использованием. Для стабильной работы при интенсивном использовании необходимо форматировать карту памяти один-два раза в месяц.

ВНИМАНИЕ! *Рекомендуется использовать высокоскоростные карты памяти Class 10 или выше.*



После подключения внешнего GPS+ГЛОНАСС-датчика (расположен в кронштейне) устройство автоматически начинает искать спутники. При поиске спутника в левом углу экрана появится жёлтый значок .

После определения местоположения цвет значка станет зелёным .

ВНИМАНИЕ! Для работы GPS+ГЛОНАСС-датчика необходимо подать внешнее питание - используйте разъем *miniUSB*, расположенный на корпусе кронштейна.

СВЕТОДИОДНАЯ (LED) ПОДСВЕТКА

При эксплуатации регистратора в условиях слабой освещенности, используйте **LED** подсветку.

Для включения подсветки (в режиме **видеозаписи**) временно нажмите на кнопку , повторное короткое нажатие на кнопку  отключит подсветку.

Режим подсветки отображается на дисплее:
оранжевая иконка  - подсветка включена,
белая иконка  - подсветка выключена.

При низком заряде батареи подсветка работать не будет.

ВКЛЮЧЕНИЕ РЕГИСТРАТОРА

1. **Ручное включение** – Кратковременно нажмите кнопку  .
2. **Автоматическое включение** - После подачи питания на разъем miniUSB от внешнего источника питания (сетевое автомобильное зарядное устройство) регистратор включится автоматически. Если в настройках регистратора активирована функция **«ЗАПИСЬ ПРИ ВКЛЮЧЕНИИ»** - после включения, регистратор автоматически перейдет в режим записи видео.

ПРИМЕЧАНИЕ: *Если в меню регистратора активирована настройка «ЗАДЕРЖКА ВКЛЮЧЕНИЯ» - регистратор включится не сразу, а через заданный интервал времени (10, 20 или 30сек.).*

ВНИМАНИЕ! *Для работы функций автовключения и автоматической постановки на запись, необходимо наличие в автомобиле прикуривателя с отключаемым питанием.*

ВЫКЛЮЧЕНИЕ РЕГИСТРАТОРА

1. **Ручное отключение** - Для отключения питания регистратора нажмите и удерживайте кнопку  более двух секунд.
2. **Автоматическое отключение** - После отключения регистратора от внешнего источника питания, регистратор автоматически остановит видеозапись и выключится.



ПРИМЕЧАНИЕ: *если в меню регистратора активирована настройка «ЗАДЕРЖКА ВЫКЛЮЧЕНИЯ» - регистратор продолжит запись и выключится через заданный интервал времени (10, 20 или 30сек.).*

3. Для экономии энергии возможно настроить автоотключе-





чение устройства, когда регистратор находится в режиме ожидания (запись отключена, отсутствие манипуляций с регистратором), устройство автоматически выключится.

ВНИМАНИЕ! *Для работы функций автовыключения, необходимо наличие в автомобиле прикуривателя с отключаемым питанием.*

ВИДЕОЗАПИСЬ

Для начала видеозаписи в ручном режиме кратковременно нажмите на кнопку  , повторное нажатие остановит запись. Во время видеозаписи на корпусе регистратора мигает красный светодиод и также значок  на ЖК-экране.

МЕНЮ НАСТРОЕК

- Для перехода в меню настроек регистратора, нажмите на кнопку  два раза.
- Для перемещения по пунктам меню используйте кнопки  и .
- Для подтверждения действия нажмите кнопку .
- Для выхода из режима настроек еще раз нажмите кнопку .

Рекомендуемые режимы настроек выделены по тексту подчёркиванием.

- **РАЗРЕШЕНИЕ:** Выбор разрешения видеосъёмки 2560x1080P*30к, 2304x1296P*30к, 1920x1080p*30к, 1920x1080p*30к(HDR), 1280x720p*60к, 1280x720p*30к. (HDR – High Dynamic Range — Высокий Динамический Диапазон освещённости за счёт двойного сканирования).
- **КАЧЕСТВО ВИДЕО:** Качество, степень сжатия (битрейт) - высокое, среднее, экономичное.
- **ЦИКЛИЧЕСКАЯ ЗАПИСЬ:** (НЕТ/1/5/10/15): Запись по кругу фрагментами по 1, 5, 10 или 15 мин. При полном заполнении карты памяти, запись будет производиться поверх ранее записанных файлов. НЕТ - циклическая запись отключена, при заполнении карты памяти видеозапись будет приостановлена.
- **WDR (вкл/выкл):** Увеличение яркости при плохой освещённости (Wide Dynamic Range - Расширенный Динамический Диапазон).
- **РЕЗКОСТЬ, КОНТРАСТНОСТЬ, БАЛАНС БЕЛОГО, ЭКСПОЗИЦИЯ:** Индивидуальные настройки изображения.
- **ИНТЕРВАЛЬНАЯ СЪЕМКА (Time Lapse) (выкл/1/5/30сек):** замедленная запись с частотой 1 кадр в 1сек, 5сек или 30сек (рекомендуется для записи длительных процессов, экспедирования грузов и т.д.).
- **ДАТЧИК ДВИЖЕНИЯ (вкл/выкл):** Автономный, автоматический режим записи. Если в поле зрения регистратора будет находиться движущийся объект, запись начнется автоматически. Запись автоматически будет остановлена через 10 сек после прекращения движения (не рекомендуется использовать данный режим во время движения, чтобы избежать возможных пропусков между записями).

- **НАСТРОЙКИ G-СЕНСОРА ***: Датчик ускорения (удара). При резком изменении положения в пространстве (столкновении), текущий файл будет заблокирован от перезаписи. Возможно настроить уровень чувствительности от самого высокого до самого низкого, от 1 до 7, ВЫКЛ. - датчик выключен. (Эффективность работы зависит от качества дорожного покрытия).
- **ЗАДЕРЖКА ВКЛЮЧЕНИЯ**: При включении зажигания (подачи питания на регистратор) устройство автоматически включится через заданное время (выкл/ 10/ 20/ 30сек).
- **ЗАПИСЬ ПРИ ВКЛЮЧЕНИИ**: (вкл/выкл): Автоматический старт записи при включении регистратора (при включении зажигания).
- **АВТОВЫКЛЮЧЕНИЕ ДИСПЛЕЯ**: Выбор времени автоматического выключения дисплея в целях энергосбережения (выкл/ 30/ 60/ 180сек).
- **АВТОВЫКЛЮЧЕНИЕ**: Настройки автоотключения регистратора в режиме ожидания устройства (выкл/ 3/ 5мин).
- **ЗАДЕРЖКА АВТОВЫКЛЮЧЕНИЯ**: при выключении зажигания устройство автоматически выключится через заданное время (выкл/ 10/ 20/ 30сек).
- **УСТАНОВКА ВРЕМЕНИ**: Настройка текущей даты и времени.
- **GPS / ГЛОНАСС*** (ГЛОНАСС+GPS/ ГЛОНАСС/ GPS/ ВЫКЛ): переключение режимов приёма, ВЫКЛ. - приёмник отключён.

* только в модели Advocat-FD8 RED-II GPS+ГЛОНАСС

- **СИНХРОНИЗАЦИЯ ВРЕМЕНИ С GPS (вкл/выкл)*:** автоматическая установка времени системы по сигналу GPS/ГЛОНАСС спутников.
- **ЧАСОВОЙ ПОЯС*:** Необходимо настроить для верной синхронизации времени по сигналу GPS/ГЛОНАСС.
- **НАЛОЖЕНИЕ ТЕКСТА:** Выбор отображаемой информации на видеозаписи (дата, время, госномер, логотип, скорость*, GPS-координаты*).
- **УСТАНОВКА ГОСНОМЕРА:** Возможность добавить госномер вашего автомобиля в титры видеозаписи.
- **ТИП TV:** Выбор стандарта видеосигнала PAL/NTSC, данная настройка меняет стандарт и частоту кадров (25/30)к/сек записанного видеофайла, а также сигнала транслируемого с видеовыхода **TV-OUT**.
- **ЧАСТОТА:** Частота электросети в вашем регионе. При искусственном освещении от ламп накаливания, позволяет избежать «биений» на видеозаписи (Для РФ - 50Гц).
- **ЯЗЫК (РУССКИЙ, ENGLISH):** Выбор языка меню.
- **МИКРОФОН:** Запись звука со встроенного микрофона вкл/выкл.
- **ГРОМКОСТЬ:** Настройка громкости встроенного динамика.
- **ВКЛЮЧЕНИЕ LDWS (Lane Departure Warning System) (вкл/выкл):** Система информирования о покидании полосы – может сигнализировать, в случае засыпания водителя о том, что автомобиль покидает полосу.





* только в модели Advocat-FD8 RED-II GPS+ГЛОНАСС

ВНИМАНИЕ! Система LDWS эффективно работает на чистых, ровных, хорошо освещённых дорогах с чёткой дорожной разметкой!

- **КАЛИБРОВКА LDWS:**

Необходимо настроить для корректной работы системы LDWS. Для настройки войдите в пункт меню



«**КАЛИБРОВКА LDWS**», на экране появятся 2 горизонтальные полосы. Отрегулируйте регистратор так, чтобы верхняя линия сравнялась с горизонтом, а нижняя с краем дороги над капотом. Используйте кнопки   для перемещения вверх/вниз и кнопку  для переключения между полосками. Для завершения настройки нажмите кнопку .

- **РАДАР-ДЕТЕКТОР** *: Функция предупреждения о дорожных предупреждениях, камерах и радарх.
- **СИГНАЛ ПРЕВЫШЕНИЯ** *: Звуковой сигнал о превышении разрешённой скорости в зоне действия радара. Можно настроить смещение в положительную сторону от 0 до 60км/ч с шагом 5км/ч.
- **ПОРОГ ОТОБРАЖАЕМОЙ СКОРОСТИ** *: Выбор максимальной скорости, которая будет отображаться в титрах на видеозаписи (чтобы не записывать свои превышения скорости).
- **ВЫБОР ПАМЯТИ**: Возможность выбора внутренней памяти или карты памяти microSD для видеозаписи.

- **ФОРМАТИРОВАНИЕ:** Разметка диска (формирование логической структуры карты памяти micro SD).
ВНИМАНИЕ! *Все ранее записанные данные будут утрачены. Рекомендуется форматировать карту при первом использовании, а также при любых сбоях во время записи.*
- **СБРОС НАСТРОЕК:** Возврат к заводским настройкам.
- **ВЕРСИЯ ПО:** Информация о текущей версии программного обеспечения регистратора.

СЪЕМКА ФОТО





С помощью данного видеорегистратора можно сделать фотоснимки с разрешением 2688 x 1512 точек. Для съёмки фотографии кратковременно нажмите на кнопку .

Фотосъёмка производится в режиме ожидания (видеозапись остановлена), а также непосредственно во время видеосъёмки с разрешением 720р.

ВНИМАНИЕ! *Фотографию во время видеосъёмки можно сделать только в режимах 1280x720р*60к, 1280x720р*30к.*













ПРОСМОТРОР ФОТО И ВИДЕОФАЙЛОВ

- Из главного окна (режим ожидания) перейдите в режим просмотра отснятого материала, для этого один раз нажмите на кнопку .

- Кнопками   выберите папку **NORMAL** (обычные) 
или **EVENT** (защищённые от перезаписи файлы) .

- Подтвердите выбор кнопкой  .
- Для выбора необходимого файла используйте кнопки  .
- Для подтверждения выбора кнопку  .
- Для начала просмотра видеофайлов и остановки на паузу используйте кнопку .
- Для ускоренного и замедленного воспроизведения видео-записи используйте кнопки  .

УДАЛЕНИЕ ФАЙЛОВ

- Из главного окна (режим ожидания) перейдите в режим просмотра отснятого материала, для этого один раз нажмите на кнопку .
- Кнопками   выберите папку **NORMAL** (обычные)  или **EVENT** (защищённые от перезаписи файлы) .
- Подтвердите выбор кнопкой .
- Кнопками   выберите файл который требуется удалить и нажмите кнопку .
- На экране регистратора появится сообщение «**УДАЛИТЬ ЭТОТ ФАЙЛ**» и «**УДАЛИТЬ ВСЕ ФАЙЛЫ**».
- Кнопками   выберите нужный пункт и подтвердите действие кнопкой .
- Для возврата в предыдущее меню нажмите кнопку .

ЗАЩИТА ФАЙЛОВ ОТ ПЕРЕЗАПИСИ

Текущий файл можно защитить прямо во время записи, для этого нужно кратковременно нажать кнопку **M**.

Регистратор AdvoCam-FD8 серии RED-II имеет встроенный **G-сенсор*** - трехкоординатный датчик ускорения (удара).

В случае резкого ускорения (торможения) или удара данный датчик позволяет автоматически заблокировать текущий видеоролик от стирания и перезаписи в режиме циклической записи. **G-сенсор*** имеет семь уровней чувствительности.

ВНИМАНИЕ! При установке высокой чувствительности, возможны ложные срабатывания датчика. Эффективность работы G-сенсора зависит от качества дорожного покрытия.

ПОДКЛЮЧЕНИЕ К КОМПЬЮТЕРУ

(Режим USB накопителя)

Данный режим предназначен для передачи файлов с устройства на персональный компьютер.



USB ПОДКЛЮЧЕНИЕ

Для подключения используйте USB кабель, входящий в комплект поставки.

После подключения регистратора к компьютеру на дисплее появится сообщение «**USB ПОДКЛЮЧЕНИЕ**». Компьютер автоматически распознает устройство как съёмный USB накопитель и установит необходимые драйвера.

В проводнике операционной системы отобразится два съёмных диска. Первый диск объёмом ~ 200мБ – внутренняя память регистратора, второй диск - карта памяти microSD.

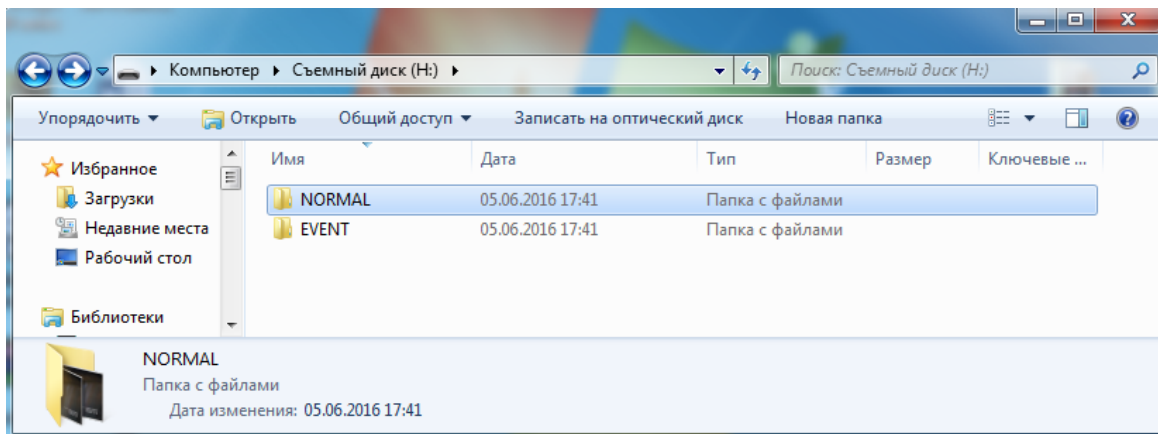

NORMAL – папка предназначена для хранения обычных видеозаписей и фотографий.

EVENT – папка для хранения видеофайлов, защищённых от перезаписи.

ЭКРАН В РЕЖИМЕ ФОТО И ВИДЕОСЪЕМКИ

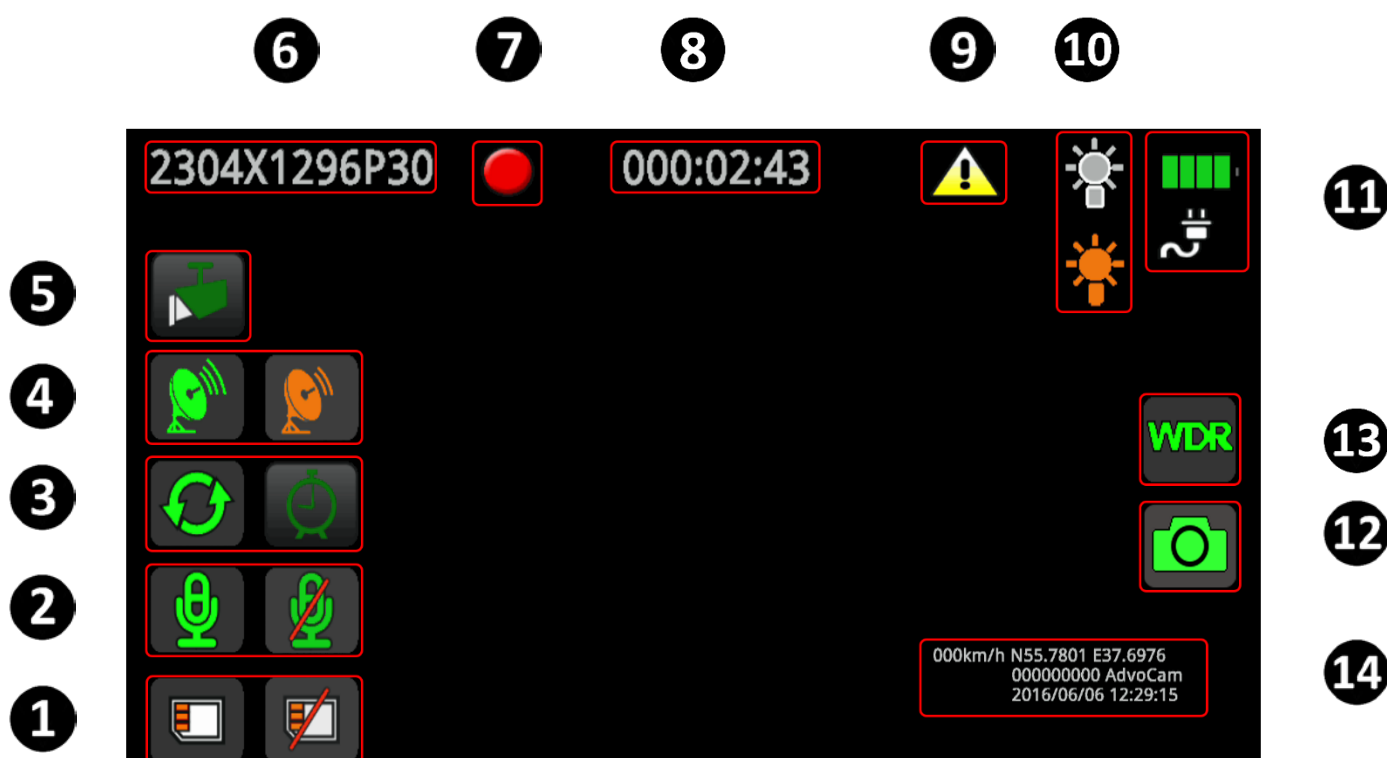

1. Карта памяти - Показывает наличие или отсутствие карты памяти в регистраторе.

2. **Микрофон** - Индикатор указывает на состояние микрофона, включен / выключен.
3. **Режим записи** – Циклическая запись, запись до заполнения карты памяти (иконка отсутствует), замедленная съёмка.
4. **Сигнал GPS*** – Жёлтая иконка указывает на поиск спутников, зелёная иконка на то, что GPS/ГЛОНАСС спутники найдены.
5. **Детектор движения** - Индикатор записи по детектору движения.
6. **Разрешение видеозаписи** – Выбранное разрешение и скорость записи.
7. **Индикатор записи** – Красный индикатор мигает во время видеозаписи.
8. **Время записи** – В режиме записи показывает общую длительность съёмки, в режиме ожидания отображает оставшееся время записи.
9. **Защита файла** - Указывает на то, что текущий файл защищён от перезаписи, принудительно либо по **G-сенсору***.
10. **Подсветка** – Показывает ее состояние, включена/ выключена.
11. **Состояние аккумулятора** – Индикатор отображает степень заряда аккумулятора / питание от сети.
12. **WDR** – Указывает на то, что режим WDR активирован.
13. **Фото** – данный значок появляется при съёмке моментального фото во время видеозаписи (работает только в режимах 1280x720p*60к, 1280x720p*30к).
14. **Штампы** – Дополнительная информация, накладываемая на видео. (см. раздел «Меню настроек»).

* только в модели Advocat-FD8 RED-II GPS+ГЛОНАСС

ФУНКЦИЯ РАДАР-ДЕТЕКТОРА (SPEEDCAM)*

Общие положения: Автомобильный видеорегистратор AdvoCam-FD8 серии RED-II имеет функцию программного радар-детектора (определение положения камер видеофиксации и стационарных радаров ГИБДД по GPS/ГЛОНАСС координатам).

Для работы программного радар-детектора необходимо чтобы во внутренней памяти регистратора находился файл базы GPS/ГЛОНАСС координат. Имя файла - e_dog_data.

Актуальную базу GPS/ГЛОНАСС координат, а также информацию по самостоятельному редактированию файлов смотрите на сайте www.advocam.ru

ЭКРАН В РЕЖИМЕ РАДАР-ДЕТЕКТОРА

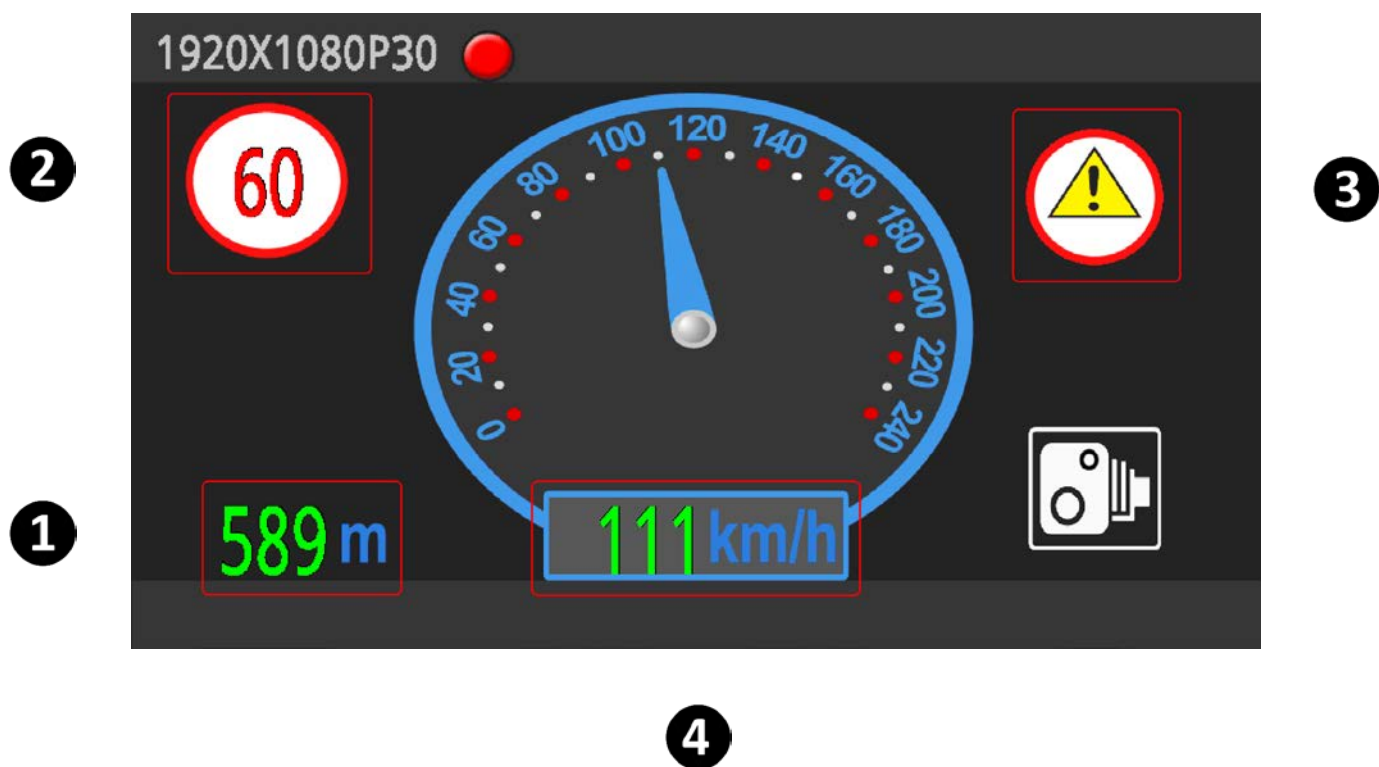

* только в модели AdvoCam-FD8 RED-II GPS+ГЛОНАСС

1. Расстояние до радара.
2. Ограничение скорости на участке дороги.
3. Предупреждение о превышении разрешённой скорости.
4. Текущая скорость автомобиля.

ПРИНЦИП РАБОТЫ РАДАР-ДЕТЕКТОРА*

Регистратор непрерывно определяет своё местоположение по сигналам GPS/ГЛОНАСС спутников и при приближении к любой точке, записанной в файле базы координат, выдаст звуковое и визуальное предупреждение с информацией об ограничении скорости на данном участке, вашей скорости и расстоянии до камеры, радара или иного предупреждения. В случае превышения заданного порога скорости, регистратор оповестит звуковым сигналом.

ЗАГРУЗКА БАЗЫ КООРДИНАТ*

В видеорегистраторе AdvoCam-FD8 серии RED-II существует два способа загрузки базы координат.

1. Загрузка готовой базы

- Скачайте с сайта www.advocam.ru архив с файлом базы координат.
- Разархивируйте и скопируйте файл **e_dog_data** в корень карты памяти регистратора.
- Включите аппарат. Регистратор автоматически переместит файл базы координат **e_dog_data** с карты памяти во внутреннюю память аппарата.

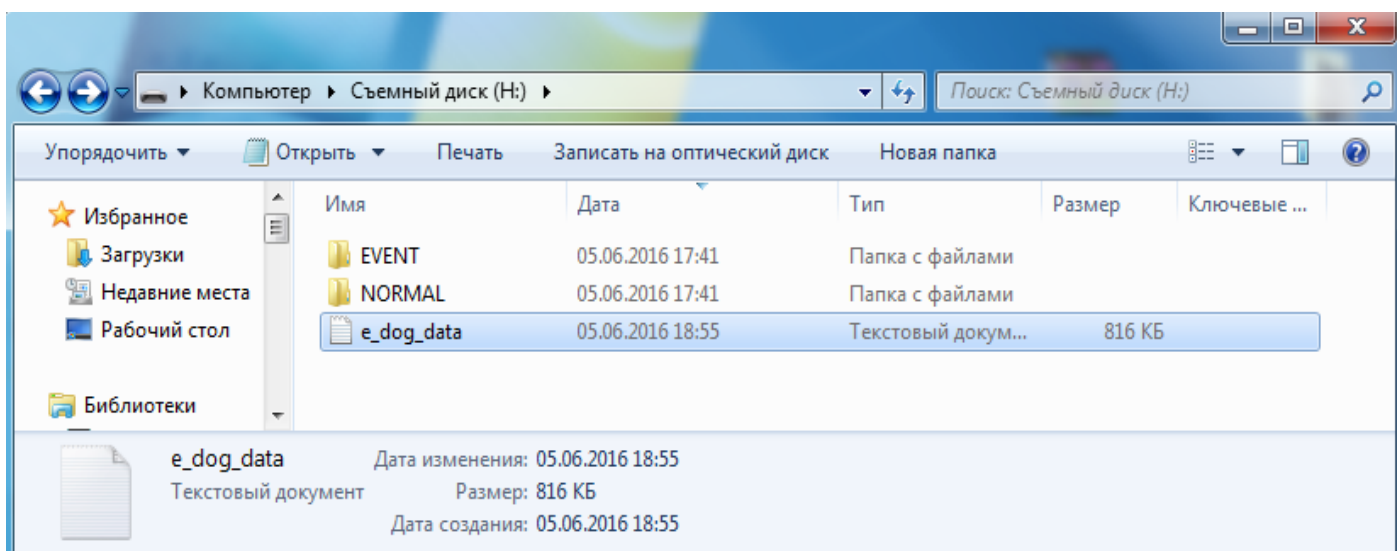

ПРИМЕЧАНИЕ: *Поскольку загруженная база координат после загрузки хранится во внутренней памяти регистратора, то microSD-карту можно форматировать, не боясь потерять данные о радарах.*

ВНИМАНИЕ! *Необходимо производить загрузку базы координат при полностью заряженном аккумуляторе или при питании регистратора от внешнего источника.*

2. Загрузка базы с последующей конвертацией.

В видеорегистраторе AdvoCam-FD8 серии RED-II предусмотрена возможность загрузки базы собственной сборки или со сторонних интернет-ресурсов.

- Скопируйте текстовый файл «speedcam» в корень карты памяти регистратора.

- Включите регистратор. Встроенная программа-конвертер преобразует текстовый файл «speedcam» в базу координат **e_dog_data** и переместит его во внутреннюю память регистратора. Процедура конвертации и копирования занимает **до двух минут**, в течении этого времени регистратор находится в заблокированном состоянии (запись не ведётся, не реагирует на нажатие клавиш).

Формат загружаемого файла speedcam должен соответствовать следующим требованиям:

Формат файла – текстовый **txt**

Имя файла - **Advocam_speedcam_V1**

Максимальное количество строковых записей – **20480**

Каждая строка должна иметь следующий формат:

IDX, X, Y, TYPE, SPEED, DirType, Direction

где **IDX** - порядковый номер записи (порядок нумерации не важен, не допускается повторяющихся значений)

X, Y - координаты местонахождения радара (X – долгота, Y – широта)

TYPE - тип радара/камеры

1 – стационарная камера

2 – камера встроенная в светофор

3 - камера проверяющая проезд на красный свет

4 - камера измеряющая скорость на отрезке дороги (парная камера)

5 - мобильная камера

SPEED - ограничение скорости (максимально разрешённая скорость на данном участке, в км)

DirType - направление действия камеры

0 – все направления

1 – направление, указанное в поле **Direction**

2 – два направления **Direction** и обратное направление

Direction – направление обзора камеры (в градусах от 0 до 359, отсчёт от 0 (север) по часовой стрелки)

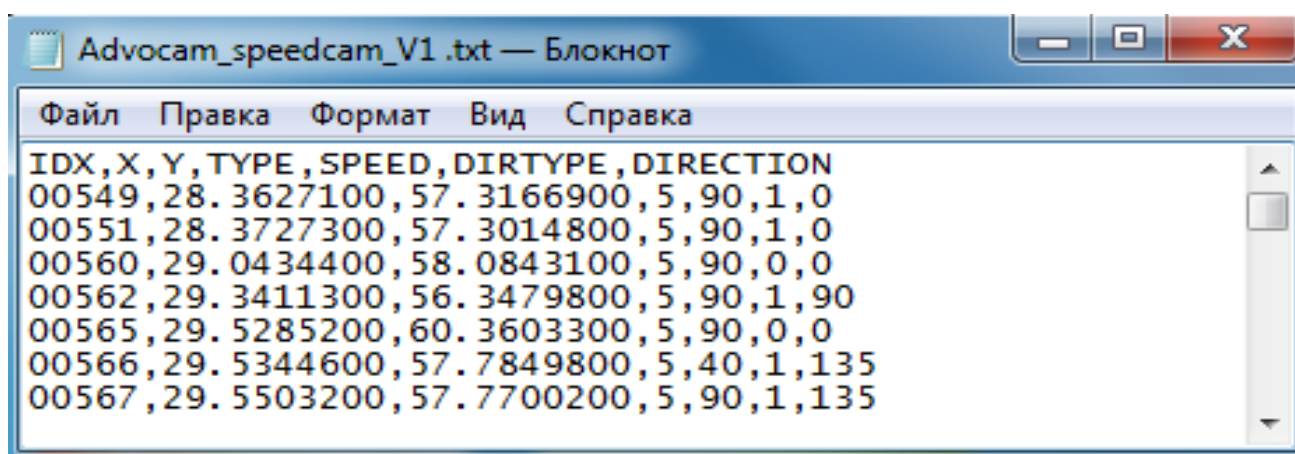

The screenshot shows a Notepad window titled "Advocam_speedcam_V1 .txt — Блокнот". The menu bar includes "Файл", "Правка", "Формат", "Вид", and "Справка". The text content is as follows:

```
IDX,X,Y,TYPE,SPEED,DIRTYPE,DIRECTION
00549,28.3627100,57.3166900,5,90,1,0
00551,28.3727300,57.3014800,5,90,1,0
00560,29.0434400,58.0843100,5,90,0,0
00562,29.3411300,56.3479800,5,90,1,90
00565,29.5285200,60.3603300,5,90,0,0
00566,29.5344600,57.7849800,5,40,1,135
00567,29.5503200,57.7700200,5,90,1,135
```

Пример файла speedcam.

ПРОГРАММА ПРОСМОТРА ВИДЕОЗАПИСЕЙ*

Программное обеспечение (ПО) позволяет просматривать видео, записанное на регистраторе. Для регистратора Advocat-FD8 серии RED-II просмотр видео возможен одновременно с просмотром положения автомобиля на Google-карте. Кроме того, ПО позволяет удалять ненужные записи, делать скриншоты и распечатки изображений. Установите "Driver.exe" с CD диска. Дважды нажмите на <<Player.exe>>, выберите файл для воспроизведения.



ВНИМАНИЕ! Для отображения карт в окне программы, необходимо активное подключение к сети интернет.

ТЕХНИЧЕСКИЕ ХАРАКТЕРИСТИКИ

Матрица	OmniVision OV4689 4Мрхl CMOS 1/3”
Процессор	Ambarella A7LA50
Объектив	угол обзора 120°, 6 элементов, материал линз - стекло
LCD-дисплей	2.7”, 16:9 TFT LCD
Видеовыход	композитный, HDMI
Фото	JPG формат, разрешение 4.0 Mega pixels
Видеозапись	кодек H.264, формат файла - MOV 2560x1080, 30fps, 2304x1296, 30fps, 1920x1080, 30fps, 1920x1080, 30fps, (HDR) 1280x720, 60fps, 1280x720, 30fps
Аудио	встроенный микрофон и динамик
Память	встроенная память: 256Mb, внешняя – карта памяти microSD, SDHC, SDXC до 128Gb
Затвор	электронный затвор
Подсветка	LED-подсветка, включаемая вручную
Батарея	250mAh 3.7V Литий-полимерный резервный аккумулятор
Питание	автомобильный адаптер: вход 12-24В выход miniUSB 5В/1А
Размеры (без кронштейна)	111x51x31 мм
Вес (без кронштейна)	75,8 г
Температура хранения	от -30°C до +50°C
Температура эксплуатации	от -10°C до +50°C
Комплектация	видеорегастратор, крепление, USB кабель, автомобильный адаптер питания, инструкция, диск ПО*

ВНИМАНИЕ! При оставлении видеорегистратора в автомобиле, при отрицательной температуре окружающей среды ниже -10C° ЗАПРЕЩАЕТСЯ эксплуатация регистратора без его предварительного естественного нагрева до минимальной рабочей температуры (-10C°). Несоблюдение данного требования может привести к «зависаниям», нестабильной работе и полному выходу регистратора из строя.

ВОЗМОЖНЫЕ НЕИСПРАВНОСТИ

- **Невозможно записать фото/видео:**
 - Проверьте SD карту, возможно она защищена от записи.
- **Остановка фото/видеосъемки:**
 - Проверьте SD карту, необходима высокоскоростная (маркированная классом 10 или выше).
- **Возникает «Ошибка файла» при записи**
 - Отформатируйте карту памяти.
- **Нет изображения на экране телевизора.**
 - Убедитесь, что кабель AV или HDMI подключены правильно. Убедитесь что телевизор настроен правильно.
- **Фото или видео получаются смазанными.**
 - Очистите объектив, используя чистую мягкую ткань. Не применяйте для очистки объектива растворители, бензо и спиртосодержащие жидкости.
- **LED подсветка не включается.**
 - При низком заряде аккумулятора невозможно использовать подсветку.
- **Горизонтальные прерывающиеся линии на экране.**
 - Причиной является неверная настройка «частота источника света», следует настроить «50Hz» или «60Hz» в соответствии с местной частотой электроснабжения (Для РФ 50Гц).

- **Видеорегистратор пишет все видеофайлы разной длины, независимо от того, какой период времени выбран для циклической записи (2, 5, 10 или 15 минут)?**
 - При активированной функции «Датчик движения» видеофайлы, независимо от выставленной периодичности, пишутся от начала до окончания движения в поле зрения регистратора. Чтобы записать файлы заданной продолжительности, необходимо отключить «Датчик движения» и выбрать необходимый период записи.
- **Видеорегистратор работает некорректно (зависает, самопроизвольно выключается, не активируется одна из функций и т.д.)?**
 - Необходимо нажать кнопку **Reset** (Сброс) на корпусе, затем зайти в настройки аппарата и сделать сброс настроек по умолчанию.

ПРИМЕЧАНИЕ: Необходимо форматировать карту памяти как минимум 1-2 раза в месяц, это влияет на корректную работу устройства.

РАСШИФРОВКА СЕРИЙНОГО НОМЕРА

На корпусе устройства, а также на упаковочной коробке расположен серийный номер регистратора.

В серийном номере содержится информация о данной модели и дате изготовления.

FD8R2 G 00000000

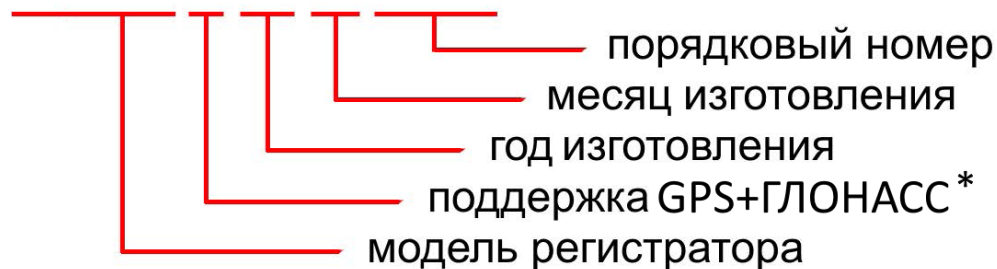

ГАРАНТИЙНЫЕ ОБЯЗАТЕЛЬСТВА

Изготовитель гарантирует работоспособность изделия в течение 12 месяцев со дня продажи, но не более 15 месяцев с даты изготовления, при соблюдении условий хранения и эксплуатации.

Примечание: Работа аппаратуры гарантируется в условиях нормальной электромагнитной обстановки.

Гарантия не распространяется на изделие:

- имеющее механические повреждения, следы вскрытия или неквалифицированного ремонта;
- вышедшее из строя в результате нарушения условий эксплуатации;

* только в модели Advocat-FD8 RED-II GPS+ГЛОНАСС

- вышедшее из строя в результате воздействия непреодолимых сил (природных явлений, стихийных бедствий, аварий в бортовой сети автомобиля и т.п.);
- гарантия не распространяется на аксессуары (кронштейн, зарядное устройство и т.д.)

ВНИМАНИЕ! Гарантийный ремонт осуществляется при наличии фирменного гарантийного талона и серийного номера на изделии.

Гарантийный талон действителен только при наличии правильно и чётко указанных: серийного номера изделия, даты продажи, подписи и печати фирмы-продавца, а также подписи покупателя.

Производитель оставляет за собой право вносить в конструкцию, комплектацию и программное обеспечение изменения, не описанные в данном руководстве и не снижающие потребительских качеств товара.

ГАРАНТИЙНЫЙ ТАЛОН

№ п.п.	Наименование изделия	Кол-во	Серийный номер
1.	AdvoCam-FD8 RED-II	1	
2.	AdvoCam-FD8 RED-II GPS+ГЛОНАСС	1	

М.П.

Подпись Продавца

Дата продажи

Подпись Покупателя

Телефон горячей линии 8 (800) 333-9270, бесплатно по РФ.
список сервисных центров смотрите на сайте
<http://www.advocam.ru/servis.html>



Задумано в России
для Вашего спокойствия за рулём

Адрес завода-изготовителя:
Floor 6, Building 7, Zhongyuntai
industrial Park, Yingrenshi Road Crossing,
Shenzhen, Китай

Эксклюзивный поставщик
в РФ ООО «ВИДЕОМАКС»
тел. 8 800 333 92 70



www.advocam.ru