

Manuale di Base

VSX-831 AV Receiver

Collegamento

Passaggio 1: Collegamento dei diffusori	3
Passaggio 2: Collegare il televisore	5
Passaggio 3: Collegamento dei componenti AV	7
Passaggio 4: Collegare gli altri cavi	10

Setup

Passaggio 5: Accensione e Initial Setup	11
Setup HDMI	12

Riproduzione

Riproduzione base	13
Funzioni di rete	14
Altri	16

Nome dei componenti

Pannello frontale	18
Pannello posteriore	19
Telecomando	20
Display	20

Questo manuale comprende le informazioni necessarie per l'avvio ed anche istruzioni per operazioni frequenti. Su Internet è disponibile il "Manuale Avanzato" con informazioni su funzionalità di riproduzione/modalità di ascolto/impostazioni, caratteristiche tecniche, e risoluzione dei problemi. Il Manuale Avanzato è stato creato in un formato facile da leggere su PC o smartphone.

<http://www.pioneer-audiovisual.com/manual/vsx831/adv/it.html>
Manuale Avanzato qui presente



Contenuto della confezione

1. Unità principale 2. Telecomando (RC-914R) ×1, Batterie (AAA/R03) ×2
3. Antenna FM interna ×1 4. Antenna a telaio AM ×1 5. Microfono di configurazione dei diffusori ×1

Funzioni principali

Questa unità viene collegata in posizione intermedia tra il televisore e i componenti AV. Per riprodurre, selezionare la sorgente utilizzando il selettore di ingresso. È possibile collegare 5.1ch di diffusori a questa unità, con 5ch a 140 W (6 ohm, 1 kHz, distorsione armonica totale 0,9%) (Modelli per Nord America) / 130 W (6 ohm, 1 kHz, distorsione armonica totale 1%) (Modelli per Europa, Australia e Asia) per canale più un terminale pre-out per subwoofer attivo.

- Il terminale HDMI supporta l'utilizzo di segnali video in formato 4K, sia in ingresso che in uscita. I terminali IN1 - 3 e OUT supportano HDCP2.2
- Funzionalità HDMI CEC: Funzioni di comando, quali collegamento della commutazione ingressi al selettore di ingresso e a lettori conformi allo standard CEC, commutazione del segnale audio in uscita e del volume tramite il telecomando di un televisore compatibile con lo standard CEC, e messa in standby automatica di questa unità quando si spegne il televisore
- HDMI Standby Through: I segnali video e audio provenienti dai componenti AV possono essere trasmessi al televisore anche se questa unità è in standby
- ARC: Possibilità di collegare l'unità a televisori compatibili con ARC tramite un cavo HDMI
- Initial Setup facile grazie alla guida su schermo e alla funzione On-Screen Display (OSD), che visualizza le operazioni sul televisore
- Internet radio e AirPlay tramite LAN cablata o Wi-Fi (wireless LAN) e funzionalità di rete come Music Server che consente la riproduzione di file musicali presenti su PC, riproduzione USB, oltre ad altre funzionalità di riproduzione come radio AM/FM e riproduzione BLUETOOTH®
- I formati di riproduzione supportati da Music Server e USB comprendono WAV, FLAC e sorgenti ad alta risoluzione DSD

i **ATTENZIONE:** Collegare diffusori con impedenza da 6 Ω a 16 Ω. Il cavo di alimentazione deve essere collegato solo dopo che sono stati completati tutti gli altri collegamenti.

- Non accetteremo responsabilità per danni derivanti dal collegamento di apparecchiature prodotte da altre aziende.

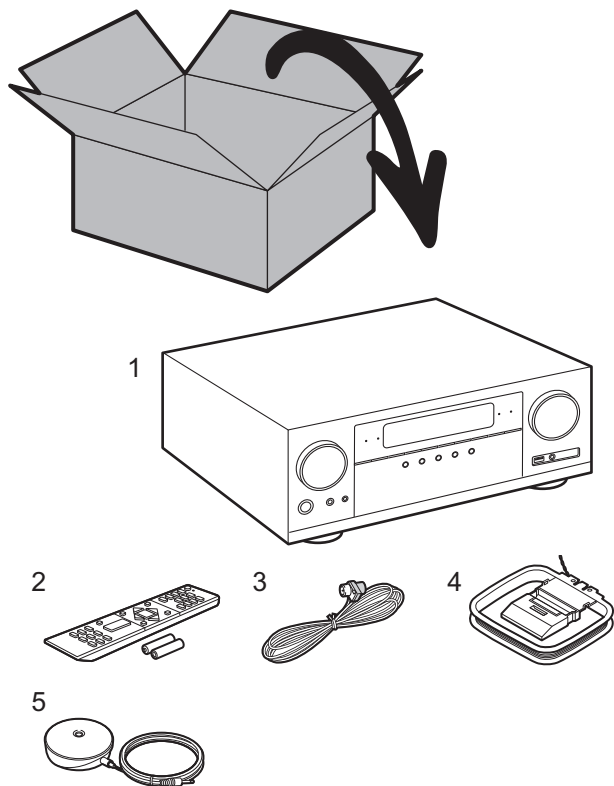

Passaggio 1: Collegamento dei diffusori

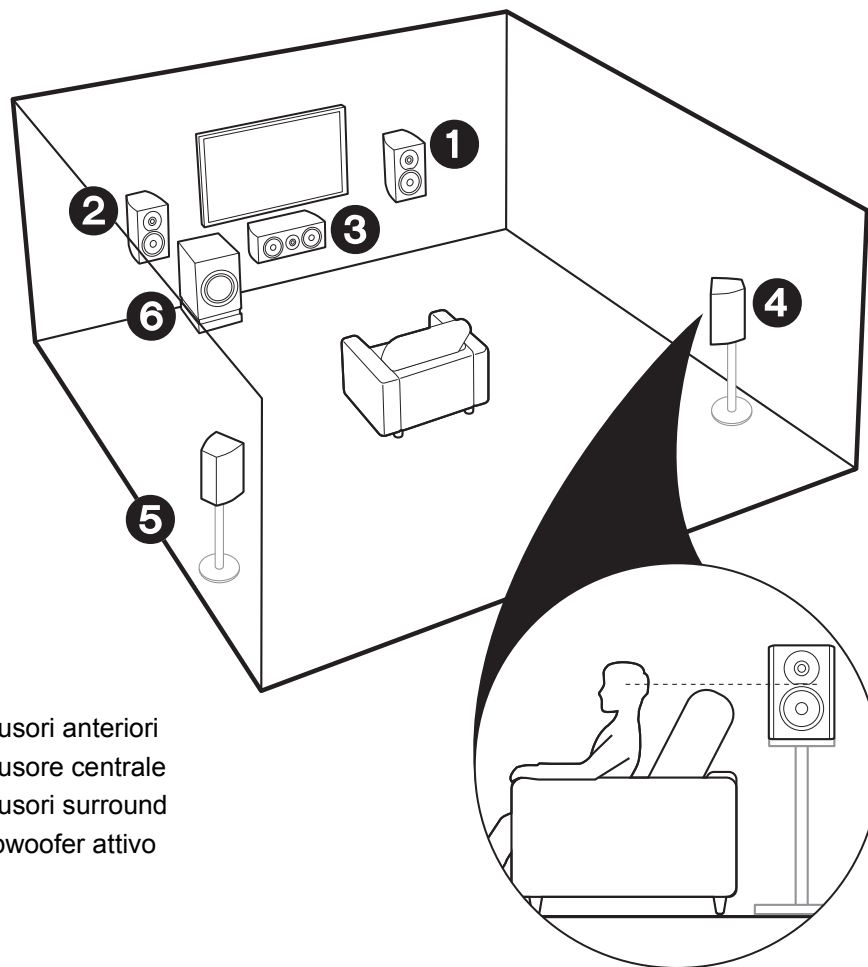

- 1 2** Diffusori anteriori
- 3** Diffusore centrale
- 4 5** Diffusori surround
- 6** Subwoofer attivo

✓ Disposizione diffusori per sistema a 5.1 canali

I diffusori anteriori emettono l'audio stereo centrale ed un diffusore centrale emette l'audio centrale, ad esempio i dialoghi e le voci. I diffusori surround consentono di creare un campo sonoro posteriore. Il subwoofer attivo riproduce i suoni bassi e crea un ricco campo sonoro. I diffusori anteriori devono essere posizionati all'altezza delle orecchie, mentre i diffusori surround devono essere posizionati appena al di sopra. Il diffusore centrale deve essere posizionato rivolto verso la posizione di ascolto. Posizionare il subwoofer attivo nell'area anteriore. Collocandolo tra il diffusore centrale e un diffusore anteriore è possibile ottenere un suono naturale anche quando si riproduce della musica.

- I diffusori anteriori, il diffusore centrale e i diffusori surround contano come 5 canali, mentre il subwoofer attivo conta come 0.1 canali, da cui il nome di sistema a 5.1 canali.

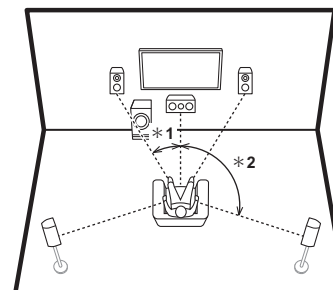

* 1: 22° a 30°, * 2: 120°

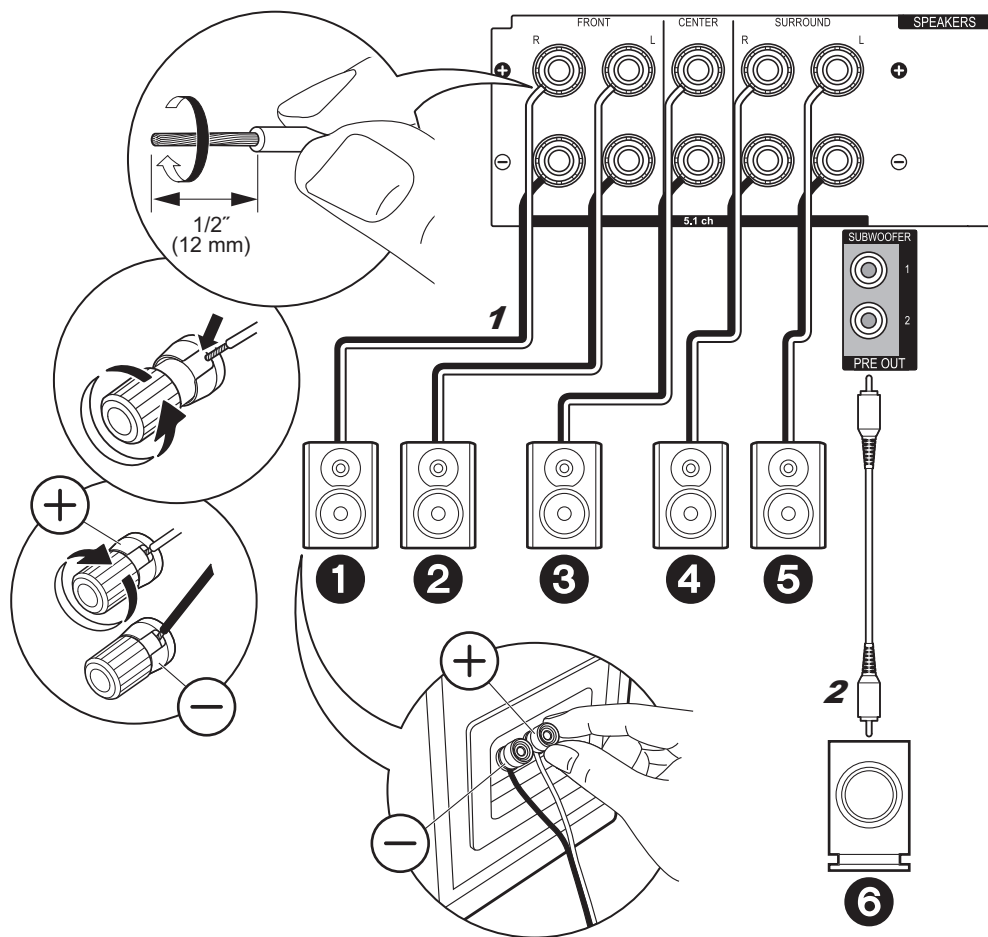

✓ Connessioni per il sistema a 5.1 canali

Collegare **1 2 3 4 5 6** per un sistema a 5.1 canali. È possibile collegare fino a due subwoofer attivi. Lo stesso segnale viene emesso da ciascuno dei terminali SUBWOOFER. Notare che è possibile collegare solo **1 2** e nessun altro terminale.

⚙️ Setup

- Per default la configurazione dei diffusori è impostata su uscita audio 5.1 canali. Se esistono diffusori che non verranno collegati, è necessario modificare le impostazioni in Initial Setup, "1. Full Auto MCACC" (→P11) in modo che l'audio dei diffusori non collegati venga rediretto ad altri diffusori.

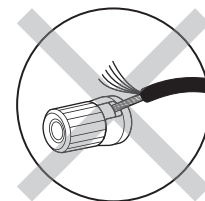

Nell'effettuare il collegamento, accertarsi che i conduttori spellati dei cavi dei diffusori non fuoriescano dai terminali dei diffusori. Se i conduttori spellati dei cavi dei diffusori toccano il pannello posteriore o i conduttori + e - si toccano tra loro, il circuito di protezione si attiva.

1 Cavo di potenza, 2 Cavo subwoofer

Passaggio 2: Collegare il televisore

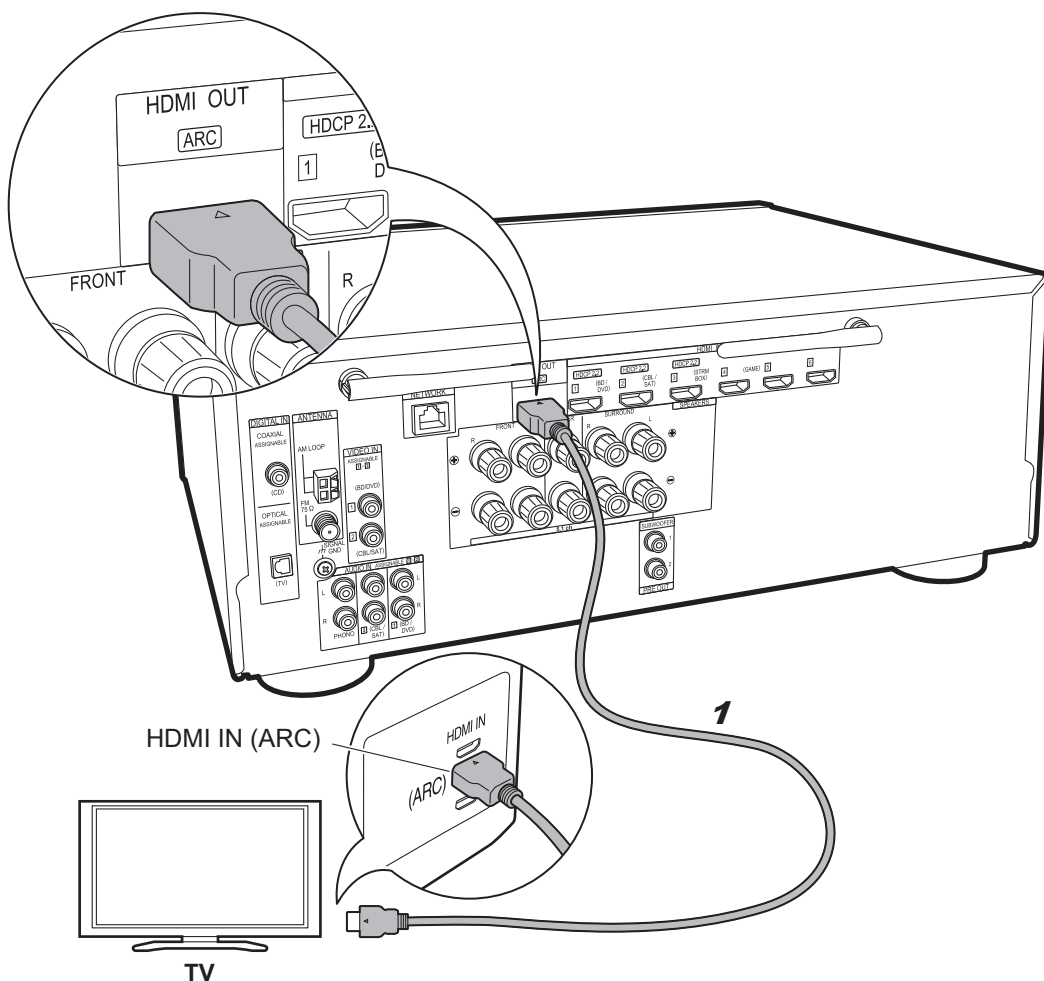

1 Cavo HDMI

✓ se si dispone di: ARC TV

Questa unità viene collegata in posizione intermedia tra il televisore e i componenti AV. Se si collegano due o più componenti AV, è possibile selezionare il segnale video che verrà visualizzato sul televisore e il segnale audio che verrà emesso da questa unità commutando il selettore di ingresso.

Questa sezione mostra i collegamenti per un televisore che supporta la funzione ARC (Audio Return Channel). Utilizzando un singolo cavo HDMI per la connessione, è possibile non solo trasmettere il segnale video ricevuto da questa unità al televisore, ma anche riprodurre il suono proveniente dal televisore tramite questa unità.

Quando si effettua la connessione scegliere un terminale HDMI IN sul televisore che supporta la funzione ARC.

⚙ Setup

- Per utilizzare la funzione ARC è necessario effettuare alcune impostazioni. Selezionare "Yes" in "4. Audio Return Channel" (→P12) in Initial Setup.
- Fare riferimento alle istruzioni per l'uso del televisore per i collegamenti e le impostazioni del televisore.

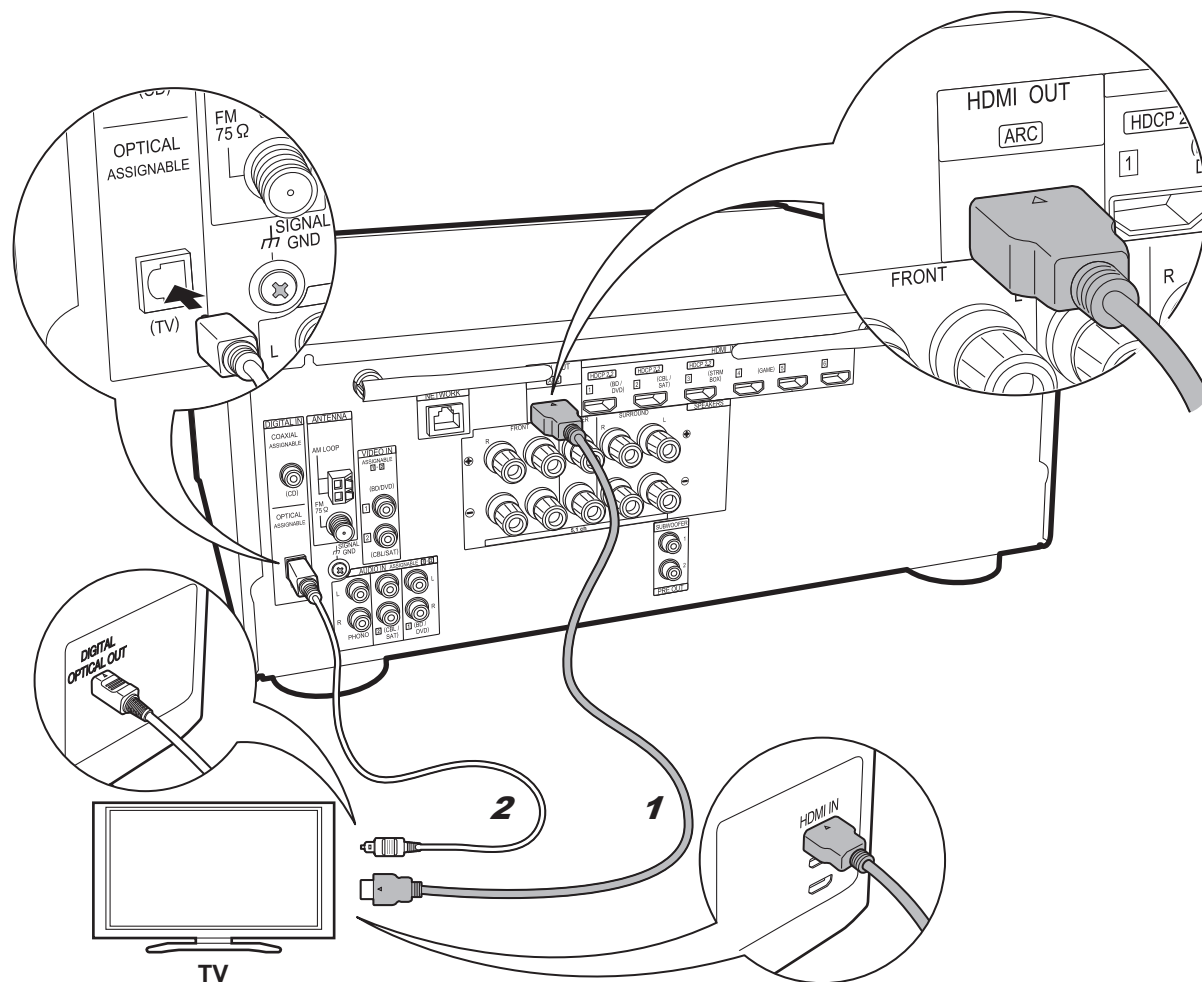

1 Cavo HDMI, 2 Cavo digitale ottico

✓ se si dispone di:
TV senza ARC

Questa unità viene collegata in posizione intermedia tra il televisore e i componenti AV. Se si collegano due o più componenti AV, è possibile selezionare il segnale video che verrà visualizzato sul televisore e il segnale audio che verrà emesso da questa unità commutando il selettore di ingresso.

Questa sezione descrive i collegamenti per un televisore che non supporta la funzione ARC (Audio Return Channel). Utilizzando sia un cavo HDMI che un cavo digitale ottico per la connessione, è possibile non solo trasmettere il segnale video ricevuto da questa unità al televisore, ma anche riprodurre il suono proveniente dal televisore tramite questa unità.

- L'utilizzo di un cavo digitale ottico per il collegamento non è necessario se si desidera guardare qualcosa sul televisore attraverso un dispositivo come un decoder via cavo (ossia, se non si desidera utilizzare un sintonizzatore incorporato nel televisore).

Passaggio 3: Collegamento dei componenti AV

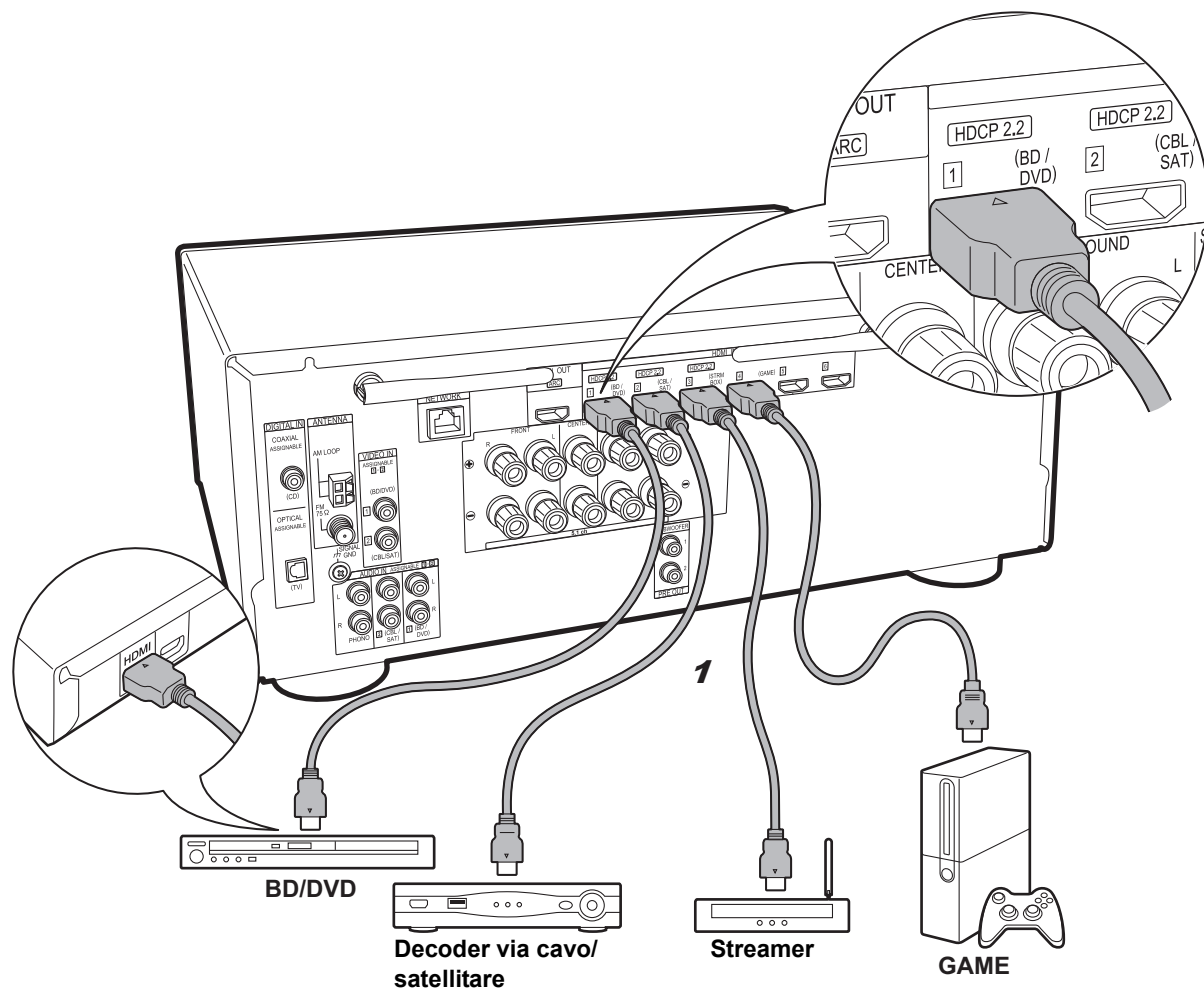

1 Cavo HDMI

✓ se si dispone di: Componenti AV HDMI

Questo è un esempio di connessione con un componente AV munito di terminale HDMI. Se si collega l'unità a un componente AV conforme allo standard CEC (Consumer Electronics Control), è possibile utilizzare funzionalità quali HDMI CEC, che collega il componente al selettore ingresso, e HDMI Standby Through, che consente di riprodurre segnali video e audio provenienti da componenti AV sul televisore anche quando questa unità si trova in modalità standby.

- Per riprodurre video 4K o 1080p, usare un cavo HDMI High Speed. In aggiunta, per guardare video compatibili con HDCP2.2, collegarlo ai terminali da HDMI IN1 a IN3.

⚙️ Setup

- È necessario effettuare le impostazioni HDMI (→ P12) per poter utilizzare le funzionalità HDMI CEC e HDMI Standby Through. Effettuare le impostazioni dopo aver completato tutte le connessioni.
- Per fruire del suono digitale surround, tra cui Dolby Digital, l'uscita audio sul lettore Blu-ray o su altro dispositivo deve essere impostata su "Bitstream output".

✓ se si dispone di:
Componenti AV non HDMI

Questo è un esempio di connessione con un componente AV privo di terminale HDMI. Effettuare le connessioni appropriate ai terminali presenti sul componente AV. Quando l'ingresso video viene collegato al terminale CBL/SAT, anche l'ingresso audio deve essere collegato ai terminali CBL/SAT, e così via, in modo da collegare i terminali degli ingressi video con i terminali che hanno lo stesso nome dei terminali degli ingressi audio. Si noti che i segnali video che arrivano al terminale VIDEO IN saranno convertiti in segnali HDMI e quindi emessi dal terminale HDMI OUT.

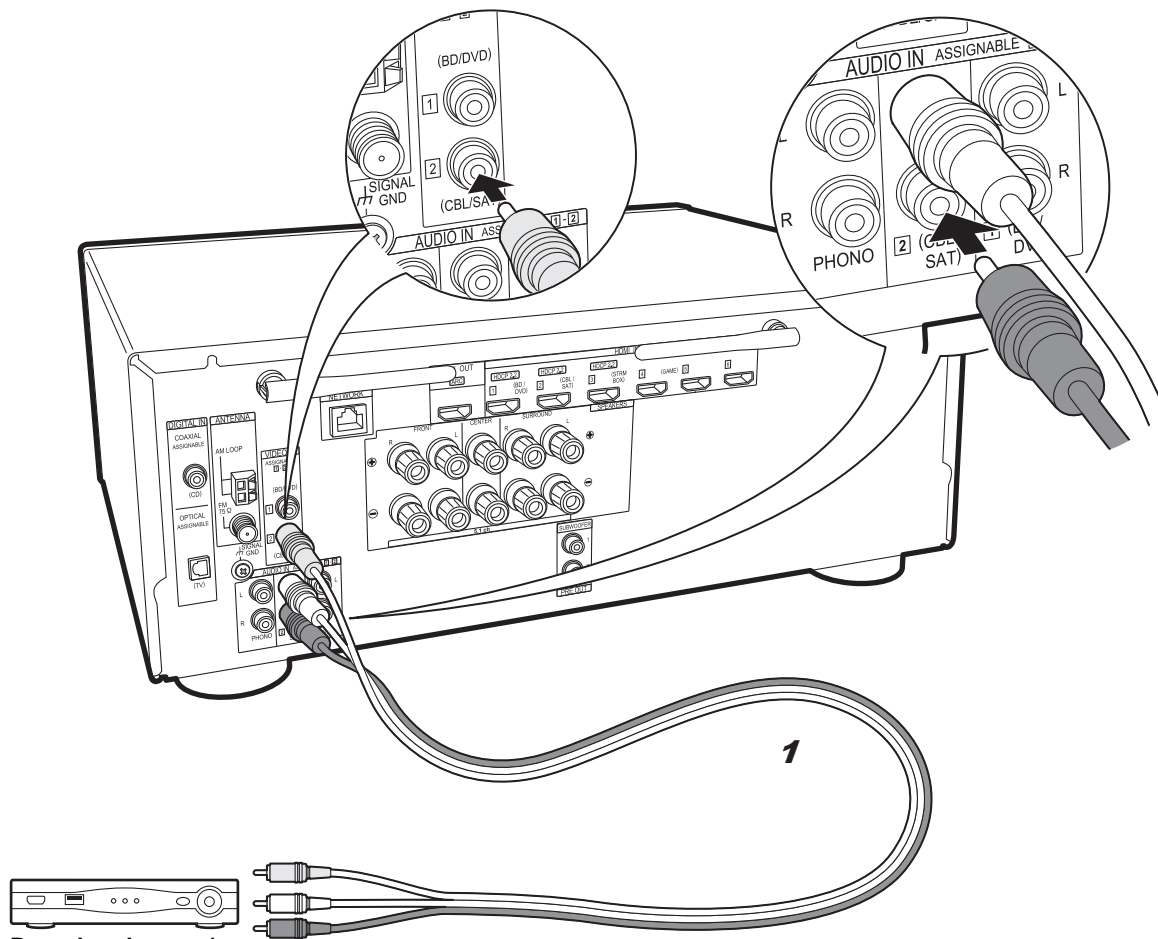

1

**Decoder via cavo/
satellitare**

1 Cavo audio/video analogico

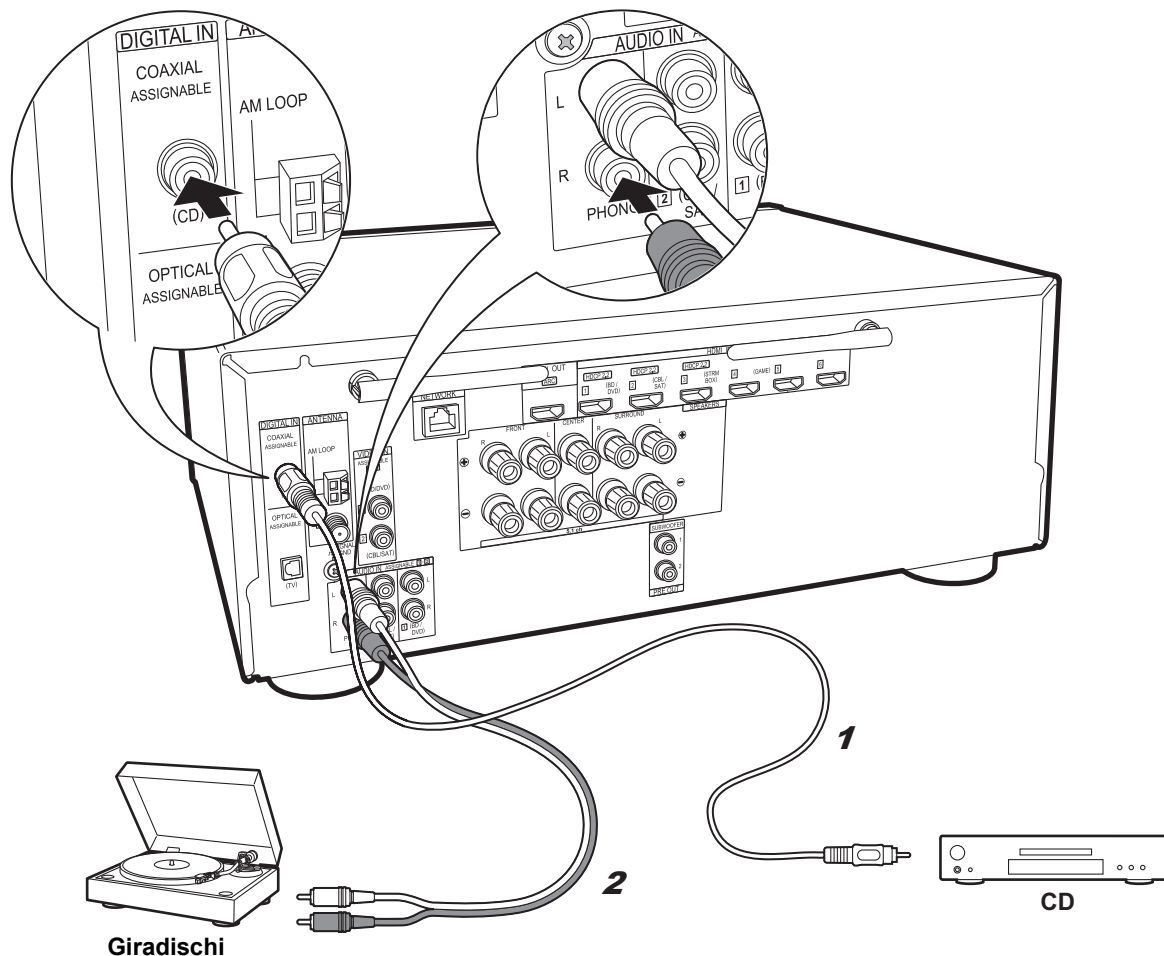

1 Cavo digitale coassiale, 2 Cavo audio analogico

✓ se si dispone di:
Componenti audio

Esempio di connessione a un componente audio. È anche possibile collegare un piatto con testina di tipo MM al terminale PHONO.

- Se il giradischi ha un pre-fono incorporato, collegarlo ad un altro ingresso AUDIO IN. Se il piatto utilizza una testina di tipo MC, installare inoltre un pre-fono compatibile con una testina di tipo MC tra l'unità e il piatto, quindi collegarlo a qualsiasi terminale AUDIO IN diverso dal terminale PHONO.

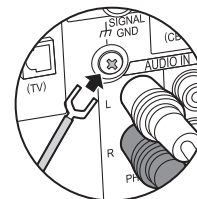

Se il giradischi ha un cavo di messa a terra, collegarlo al terminale SIGNAL GND di questa unità.

Passaggio 4: Collegare gli altri cavi

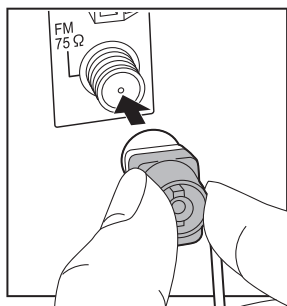
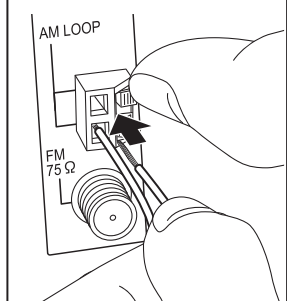
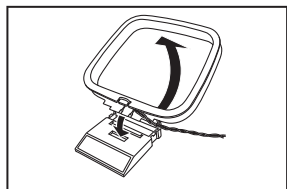
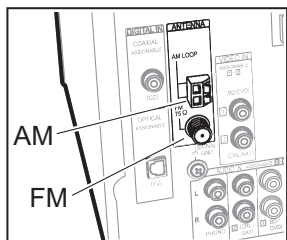

Collegamento dell'antenna

Spostare l'antenna mentre si riproduce la radio per trovare la posizione che garantisce la ricezione migliore. Usare una puntina o simili per fissare l'antenna FM per interni al muro.



Antenna AM a telaio

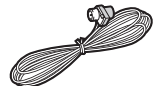

Antenna FM per interni

(Modelli per Nord America)

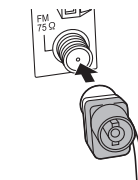

(Modelli per Europa, Australia e Asia)

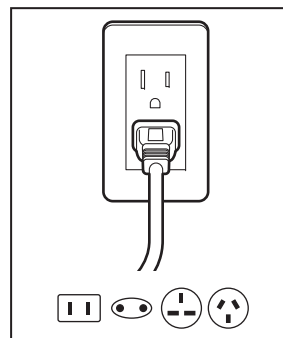
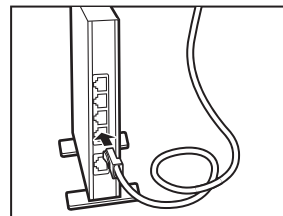
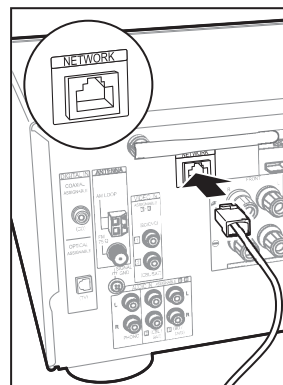
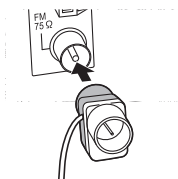

Collegamento di rete

Collegare questa unità alla rete utilizzando una LAN cablata o Wi-Fi (LAN wireless). Collegando l'unità ad una rete è possibile utilizzare funzioni di rete quali Internet radio, Music Server e AirPlay.

Se si utilizza una LAN cablata, collegarla tramite un cavo Ethernet alla porta NETWORK, come mostrato nell'illustrazione. Per la connessione Wi-Fi, dopo aver selezionato "Wireless" in "3. Connessione rete" (➔P12) in Initial Setup, selezionare il metodo di impostazione desiderato e seguire le istruzioni visualizzate sullo schermo per configurare la connessione.

Collegamento del cavo di alimentazione

Collegare il cavo di alimentazione alla presa elettrica dopo aver completato tutti gli altri collegamenti.

Passaggio 5: Accensione e Initial Setup

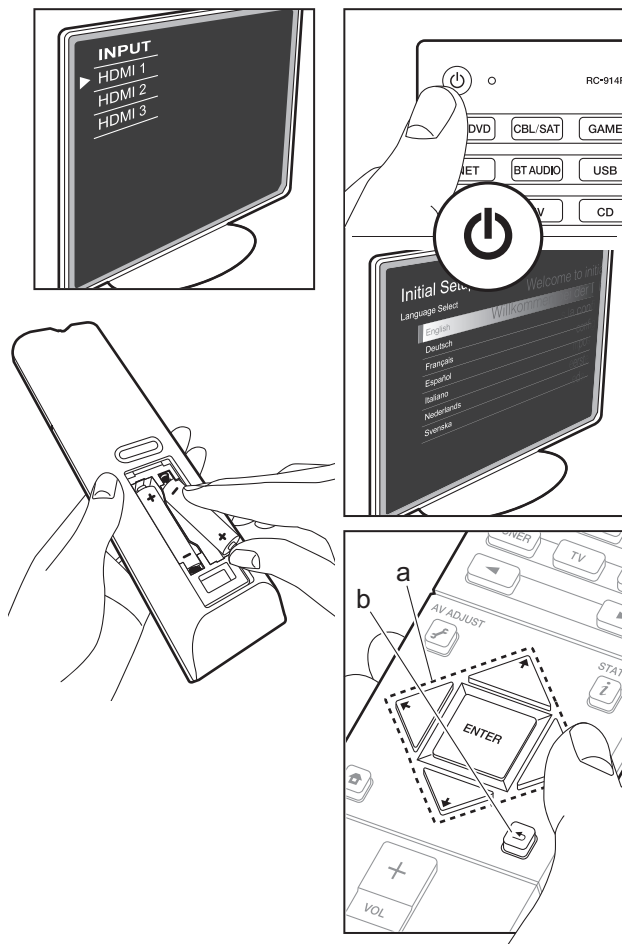

Initial Setup inizia automaticamente

Una volta completate tutte le connessioni, selezionare questa unità come ingresso del televisore, inserire le batterie nel telecomando, quindi premere per accendere l'alimentazione. Quando si accende l'unità per la prima volta, sul televisore viene automaticamente visualizzato l'Initial Setup, per consentire all'utente di effettuare le impostazioni di avvio necessarie tramite semplici operazioni, seguendo la guida visualizzata sullo schermo.

Le istruzioni guideranno l'utente nell'impostazione di alcune voci che è necessario controllare in anticipo. Leggere quanto segue prima di accendere l'unità, in modo da poter effettuare le impostazioni senza problemi.

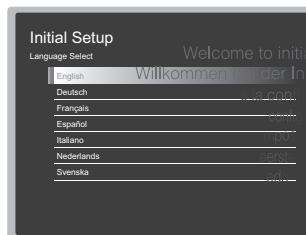

Funzionamento

Selezionare la voce con i cursori del telecomando e premere ENTER (a). Per tornare alla schermata precedente, premere (b).

Per ripetere l'Initial Setup

Se si termina la procedura prima della fine o si desidera cambiare un'impostazione definita durante Initial Setup, premere sul telecomando, selezionare "System Setup" – "Miscellaneous" – "Initial Setup" da Home e premere ENTER.

1. Full Auto MCACC

Collocare il microfono di configurazione dei diffusori nella posizione di ascolto e misurare i toni di prova emessi dai diffusori; l'unità imposterà automaticamente il livello del volume, le frequenze di crossover e la distanza dalla posizione di ascolto ottimali per ciascun diffusore. Questo consente inoltre di correggere la distorsione causata dall'ambiente acustico della stanza.

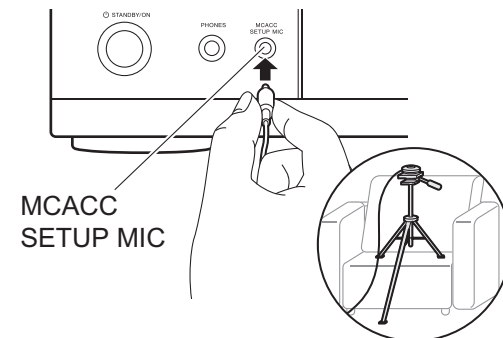

MCACC
SETUP MIC

- Utilizzare un treppiede o un analogo supporto per collocare il microfono di configurazione degli altoparlanti all'altezza delle orecchie.
- Il suono del subwoofer potrebbe non essere percepito poiché ha frequenze estremamente basse. Impostare il volume del subwoofer a oltre metà scala.
- Saranno necessari diversi minuti per completare la calibrazione. I diffusori emettono i toni di prova a volume elevato durante le misurazioni, per cui fare attenzione all'ambiente circostante. Tenere la stanza quanto più silenziosa possibile durante la misurazione. Se la misurazione viene interrotta, spegnere tutte le apparecchiature domestiche.

2. Connessione sorgente

Verificare che ciascuna sorgente di ingresso sia collegata correttamente. Seguire la guida, selezionare l'ingresso che si desidera controllare, avviare la riproduzione sul lettore selezionato, quindi controllare che le immagini vengano visualizzate sul televisore e che il suono venga riprodotto.

3. Connessione rete

Impostare la connessione Wi-Fi con un punto di accesso come un router LAN wireless. I due metodi di collegamento tramite Wi-Fi sono i seguenti:

"Scan Networks": Ricerca di un punto di accesso da questa unità. È necessario conoscere in anticipo l'SSID del punto di accesso.
"Use iOS Device (iOS7 or later)": condividere le impostazioni Wi-Fi del dispositivo iOS con questa unità. Se si seleziona "Scan Networks", è possibile scegliere ulteriormente tra due metodi di connessione. Controllare quanto segue.

- **"Enter Password"**: Immettere la password (o la chiave) del punto di accesso per stabilire la connessione.
- **"Push Button"**: Se il punto di accesso è dotato di un pulsante di connessione automatica, è possibile stabilire la connessione senza immettere una password.
- Se l'SSID del punto di accesso non viene visualizzato, nella schermata in cui vengono elencati gli SSID selezionare "Other..." tramite il cursore ➔ sul telecomando, quindi premere ENTER e seguire le istruzioni su schermo.

Immissione tramite tastiera



Per passare da caratteri maiuscoli a minuscoli e viceversa, selezionare "A/a" sullo schermo e premere ENTER. Per scegliere se nascondere la password con "*" o visualizzarla in formato testo, premere +Fav sul telecomando. Premere CLEAR per cancellare tutti i caratteri immessi.

- Durante l'impostazione di rete appare una schermata di conferma che chiede di accettare la politica relativa alla privacy. Selezionare "Yes" e premere ENTER per indicare l'accettazione.

4. Audio Return Channel

Se si è collegato un televisore che supporta ARC, selezionare "Yes". Verranno attivate le impostazioni ARC di questa unità e sarà possibile ascoltare l'audio del televisore attraverso questa unità.

Setup HDMI

HDMI CEC

Effettuare questa impostazione per abilitare la funzione di comando per i dispositivi conformi allo standard CEC. Viene attivata automaticamente se si è selezionato "Yes" in "4. Audio Return Channel" durante l'Initial Setup. Premere il pulsante  sul telecomando per impostare "System Setup" – "Hardware" – "HDMI" – "HDMI CEC" su "On" sullo schermo del televisore. Abilitare la funzione di comando CEC sul dispositivo CEC che si è collegato.

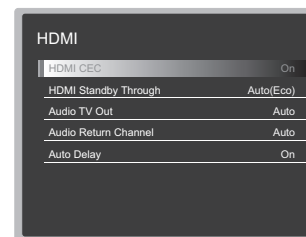

HDMI Standby Through

Anche se questa unità si trova in standby, i segnali in ingresso provenienti dai componenti AV vengono trasmessi al televisore.

- **"Auto" / "Auto (Eco)"**: Selezionare una di queste impostazioni quando i componenti AV collegati sono conformi allo standard CEC. Indipendentemente dall'ingresso selezionato prima di mettere l'unità in standby, è possibile trasmettere i segnali di input dai componenti AV al televisore. Selezionare "Auto (Eco)" se anche il televisore è compatibile con CEC. È possibile ridurre il consumo di energia elettrica in modalità standby.
 - **"Nomi dei selettori di ingresso per BD/DVD, ecc."**: È possibile trasmettere i segnali in ingresso provenienti dal selettore di ingresso impostato al televisore. Può essere selezionato quando "HDMI CEC" è impostato su "Off".
 - **"Last"**: È possibile trasferire i segnali in ingresso provenienti dal selettore di ingresso selezionato subito prima di mettere l'unità in standby. Può essere selezionato quando "HDMI CEC" è impostato su "Off".
- Per uscire dalle impostazioni, premere .

Riproduzione base

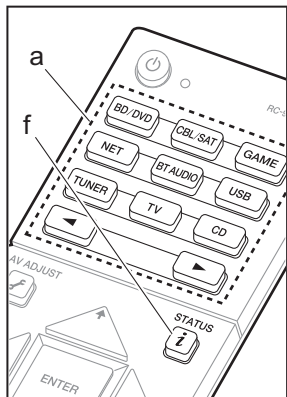

Riproduzione di un componente AV

1. Spostare l'ingresso sul televisore a quello assegnato all'unità.
2. Per cambiare ingresso, premere il selettore di ingresso (a) sul telecomando con lo stesso nome dell'ingresso a cui è connesso il lettore. Premere ad esempio BD/DVD per utilizzare il lettore collegato al terminale BD/DVD. Premere TV per ascoltare l'audio del televisore.
Per selezionare l'ingresso è anche possibile utilizzare i pulsanti ◀ ▶.
 - Quando la funzione di collegamento CEC è attiva, l'ingresso viene commutato automaticamente quando si sono collegati un televisore e un lettore compatibili con CEC a questa unità utilizzando una connessione HDMI.
3. Avviare la riproduzione sul lettore.
4. Usare VOL+/- (b) per regolare il volume.

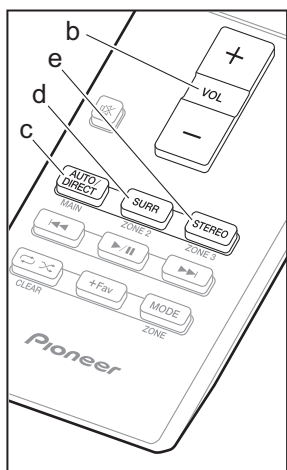

Modalità di ascolto

L'unità dispone di numerose modalità di ascolto diverse. Per i dettagli sulle modalità di ascolto, vedere il Manuale Avanzato. Questa sezione presenta alcune delle modalità utilizzate più frequentemente.

Pulsante AUTO/DIRECT (c)

È possibile selezionare le modalità Auto Surround, Direct e Pure Direct. In qualsiasi caso, per segnali in ingresso a 2 canali, viene selezionata automaticamente la modalità Stereo che riproduce solo dai diffusori anteriori e dal subwoofer, e per segnali in ingresso multi-canale vengono selezionate automaticamente modalità di ascolto corrispondenti al segnale in ingresso, quindi Dolby Digital per sorgenti Dolby

Digital, e DTS-HD Master Audio per DTS-HD Master Audio. La modalità Direct disabilita le elaborazioni che possono influenzare la qualità audio, come le funzioni di controllo di tono, in modo da ottenere una qualità audio ancora maggiore. La modalità Pure Direct disabilita ancora più processi che influenzano la qualità audio, in modo da ottenere una riproduzione più fedele dell'audio originale. In questo caso, la calibrazione dei diffusori effettuata con MCACC viene disabilitata.

- A seconda del segnale in ingresso e della configurazione dei diffusori, potrebbero essere automaticamente selezionate le modalità Dolby PL II Movie/Music/Game e DTS Neo:6 Cinema/Music che espandono il segnale in ingresso da 2 canali a 5.1 canali.

Pulsante SURR (d)

È possibile selezionare una serie di modalità di ascolto in base alle proprie preferenze. Sono disponibili le modalità Dolby Digital, DTS-HD Master Audio, e Stereo, che è possibile scegliere in base al segnale in ingresso, o le modalità Dolby PL II Movie/Music/Game e DTS Neo:6 Cinema/Music che possono espandere il segnale in ingresso da 2 canali a 5.1 canali. È possibile riprodurre anche le modalità surround originali come Ext.Stereo e Drama.

Pulsante STEREO (e)

È possibile selezionare la modalità "Stereo" per la riproduzione solo dai diffusori anteriori e dal subwoofer.

L'ultima modalità di ascolto selezionata per la sorgente viene memorizzata per i pulsanti AUTO/DIRECT, SURR e STEREO. Se il contenuto che si sta riproducendo non è supportato dall'ultima modalità di ascolto selezionata, verrà automaticamente selezionata

la modalità di ascolto standard per il contenuto in questione.

Premere ripetutamente **i** (f) sul telecomando per cambiare il display dell'unità principale nel seguente ordine:

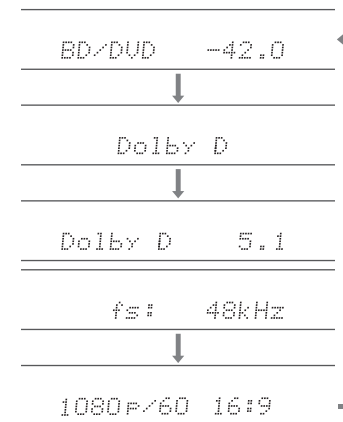

Funzioni di rete

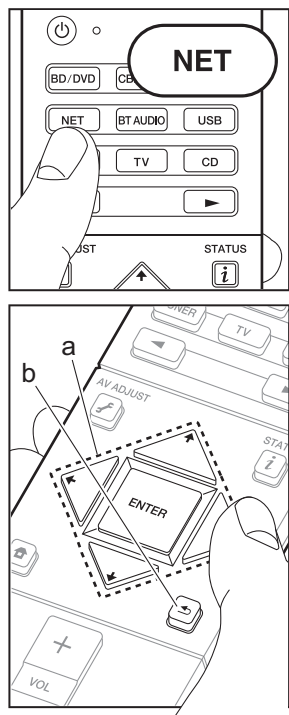

Servizi di rete

1. Spostare l'ingresso sul televisore a quello assegnato all'unità.
2. Premere NET per visualizzare la schermata in cui vengono elencati i servizi di rete.

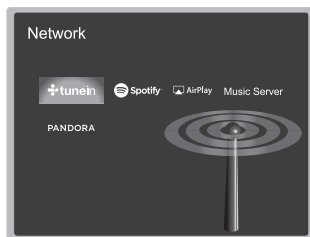

3. Selezionare la voce con i cursori del telecomando e premere ENTER per confermare la selezione (a). Per tornare alla schermata precedente, premere ← (b).

Internet radio

Quando questa unità è connessa a una rete, è possibile ascoltare Tuneln o altri servizi di Internet radio preregistrati. Dopo aver selezionato il servizio desiderato, seguire le istruzioni sullo schermo, usando i cursori per selezionare stazioni e programmi radio, quindi premere ENTER per avviare la riproduzione. La riproduzione inizia quando il livello di riempimento del buffer visualizzato raggiunge il 100%.

Music Server

È possibile riprodurre file musicali memorizzati su PC conformi agli standard home network o su dispositivi NAS collegati alla stessa rete dell'unità. Selezionare il server con i cursori, selezionare il file musicale desiderato, quindi premere ENTER per avviare la riproduzione. La riproduzione inizia quando il livello di riempimento del buffer visualizzato raggiunge il 100%.



Note:

- I servizi di rete diventano selezionabili dopo che la rete è avviata anche se non possono essere selezionati lo in precedenza.
- È possibile che gli aggiornamenti del firmware introducano nuove funzionalità o che i provider cessino la fornitura di servizi, per cui alcuni servizi di rete e contenuti potrebbero non essere più disponibili in futuro. I servizi disponibili, inoltre, possono variare a seconda della zona di residenza.

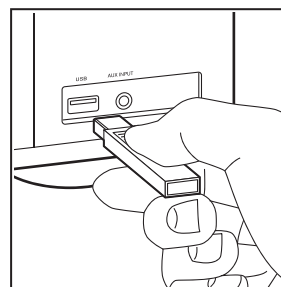

USB

Riproduzione di file musicali su un dispositivo di memorizzazione USB.

- Il funzionamento non è garantito con tutti i dispositivi di memorizzazione USB.

1. Spostare l'ingresso sul televisore a quello assegnato all'unità.
2. Collegare il dispositivo di archiviazione USB contenente i file musicali alla porta USB sulla parte anteriore dell'unità.
3. Premere USB sul telecomando.

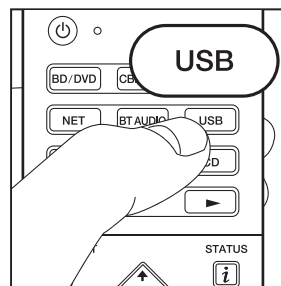

4. Selezionare la cartella desiderata o il file musicale con i cursori del telecomando e premere ENTER per confermare e avviare la riproduzione (a).

- Questa unità è in grado di utilizzare dispositivi di archiviazione USB conformi allo standard USB Mass Storage Class. Questa unità, inoltre, è compatibile con i dispositivi di memorizzazione USB che utilizzano i formati di file system FAT16 o FAT32.

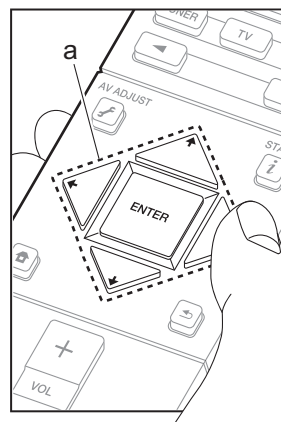

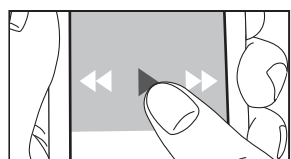
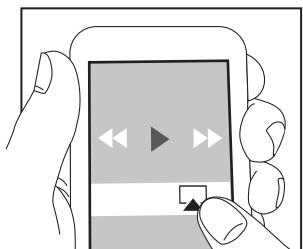
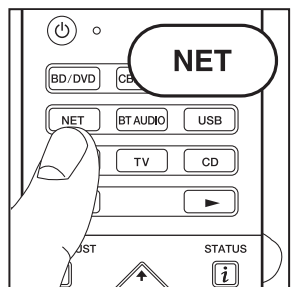



AirPlay

È possibile ascoltare in modalità wireless i file musicali su un iPhone®, iPod touch®, o iPad® collegati allo stesso punto di accesso di questa unità.

- Aggiornare la versione del sistema operativo sul proprio dispositivo iOS alla versione più recente.

1. Collegare il dispositivo iOS al punto di accesso.
2. Premere NET.
3. Toccare l'icona AirPlay  nel centro di controllo del dispositivo iOS e selezionare questa unità dall'elenco di dispositivi visualizzati, quindi toccare "Done".
4. Riprodurre i file musicali sul dispositivo iOS.
 - Le funzione Network Standby è attiva per impostazione predefinita, per cui quando si eseguono i passaggi 3 e 4 sopra descritti questa unità si accende immediatamente e l'ingresso viene commutato su "NET". Per ridurre la quantità di corrente che si consuma in modalità standby, premere il pulsante  sul telecomando, poi in Home impostare "System Setup" – "Hardware" – "Power Management" – "Network Standby" su "Off".
 - Date le caratteristiche della tecnologia wireless AirPlay, il suono prodotto su questa unità potrebbe essere leggermente in ritardo rispetto al suono riprodotto sul dispositivo abilitato AirPlay.

È anche possibile riprodurre file musicali sul computer con iTunes (Ver. 10.2 o successiva). Prima di eseguire l'operazione, accertarsi che questa unità e il PC siano connessi alla stessa rete, quindi premere NET su questa unità. Sfiare quindi l'icona AirPlay  in iTunes, selezionare questa unità dall'elenco di dispositivi visualizzato, e avviare la riproduzione di un file musicale.

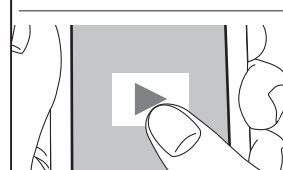
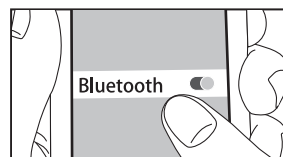
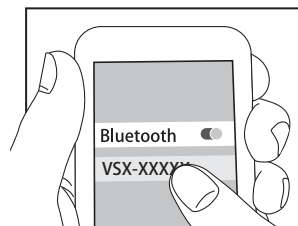
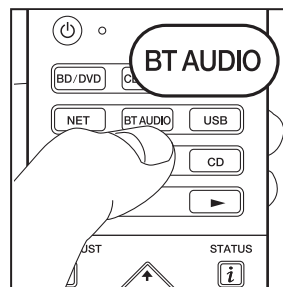

Riproduzione BLUETOOTH®

Abbinamento

1. Quando si preme BT AUDIO sul telecomando, sul display dell'unità viene visualizzata l'indicazione "Now Pairing..." e viene abilitata la modalità di abbinamento.

Now Pairing...

2. Abilitare (attivare) la funzione BLUETOOTH sul dispositivo BLUETOOTH, quindi selezionare questa unità tra i dispositivi visualizzati. Se viene richiesta una password, immettere "0000".
 - Per collegare un altro dispositivo BLUETOOTH, tenere premuto BT AUDIO finché non viene visualizzato "Now Pairing...", quindi eseguire il passaggio 2 sopra descritto. Questa unità può memorizzare i dati di sino ad un massimo di 8 dispositivi accoppiati.
 - L'area di copertura è di 15 metri. Si noti che la connessione non è sempre garantita con tutti i dispositivi abilitati BLUETOOTH.

In riproduzione

1. Quando l'unità è accesa, collegare il dispositivo BLUETOOTH.
2. Il selettore di ingresso di questa unità passerà automaticamente a "BT AUDIO".
3. Riproduzione di musica. Aumentare il volume del dispositivo abilitato BLUETOOTH sino ad un livello appropriato.
 - Date le caratteristiche della tecnologia wireless BLUETOOTH, l'audio prodotto su questa unità potrebbe essere leggermente in ritardo rispetto all'audio riprodotto sul dispositivo abilitato BLUETOOTH.

Altri

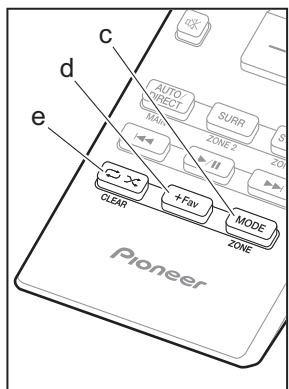
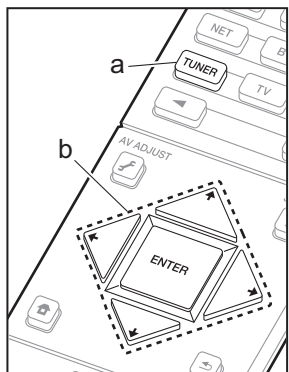

Ascolto della radio

1. Premere ripetutamente TUNER (a) sul telecomando per selezionare "AM" o "FM" sul display.
2. Premere MODE (c) sul telecomando in modo che sul display appaia "TunMode: Auto".
3. Quando si premono i tasti cursore \uparrow / \downarrow (b) sul telecomando, ha inizio la sintonizzazione automatica, e la ricerca si arresta quando viene trovata una stazione. Quando viene sintonizzata una stazione radio, sul display si accende l'indicatore "TUNED".

È possibile memorizzare fino a 40 stazioni.

1. Sintonizzarsi sulla stazione radio AM/FM che si desidera registrare.
2. Premere +Fav (d) sul telecomando o +FAVORITE sull'unità principale in modo che sul display il numero preimpostato lampeggi.
3. Mentre il numero preimpostato lampeggia (circa 8 secondi), premere ripetutamente i tasti cursore \leftarrow / \rightarrow (b) sul telecomando per selezionare un numero compreso tra 1 e 40.
4. Premere nuovamente +Fav (d) sul telecomando o +FAVORITE sull'unità principale per registrare la stazione. Il numero preimpostato smette di lampeggiare dopo la registrazione. Per selezionare una stazione radio preimpostata, premere i tasti cursore (b) \leftarrow / \rightarrow sul telecomando.
 - Per eliminare una stazione preimpostata, premere i tasti cursore (b) \leftarrow / \rightarrow sul telecomando per selezionare il numero preimpostato che si vuole eliminare, premere +Fav (d) sul telecomando o +FAVORITE sull'unità principale, quindi premere CLEAR (e) mentre lampeggia il numero della stazione memorizzata. Il numero sul display si spegne dopo la cancellazione.

Impostazione passo frequenza

Premere il pulsante ⏏ sul telecomando per selezionare "System Setup" – "Miscellaneous" – "Tuner" – "AM/FM Frequency Step" o "AM Frequency Step" e selezionare il passo della frequenza per la propria area. Notare che quando si modifica questa impostazione, vengono eliminate tutte le radio preimpostate.

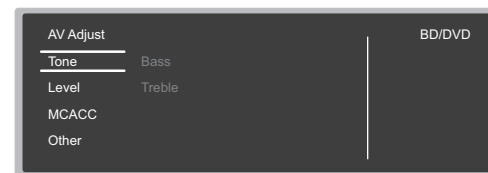

AV Adjust

Premendo il pulsante ⏏ sul telecomando durante la riproduzione è possibile regolare alcune impostazioni utilizzate con frequenza, come la qualità audio, utilizzando dei menu visualizzati sullo schermo. Selezionare la voce con i cursori del telecomando e premere ENTER per confermare la selezione. Per tornare alla schermata precedente, premere ⏏ . Notare che lo schermo del televisore non visualizza nulla quando il selettore di ingresso è "CD", "TV", "PHONO", "FM", o "AM", quindi seguire il display dell'unità principale mentre si effettuano le operazioni.



- Si può regolare la qualità audio con "Tone". "Other" comprende impostazioni quali "Sound Delay", che consente di regolare il ritardo dell'audio quando il video è indietro rispetto all'audio, e "Sound Retriever" che consente di ottenere una migliore qualità audio per l'audio compresso.

Home

Quando si preme  sul telecomando, viene visualizzato il Principale, che consente di effettuare delle impostazioni in vari menu. Selezionare la voce con i cursori del telecomando e premere ENTER per confermare la selezione. Per tornare alla schermata precedente, premere .

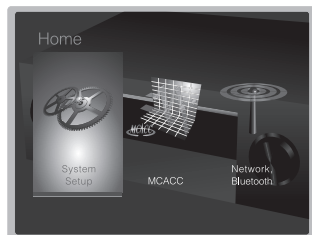

"System Setup": Impostazioni avanzate per fornire un'esperienza ancora migliore.



"MCACC": Consente di configurare automaticamente i diffusori o di effettuare le modifiche desiderate all'equalizzatore.

"Network/Bluetooth": Consente di effettuare le impostazioni relative alla connessione Wi-Fi o al BLUETOOTH.

Quando l'unità non funziona correttamente (Reset di questa unità)

Il riavvio dell'unità può contribuire al corretto funzionamento. Per riavviare l'unità, metterla in standby, quindi tenere premuto  STANDBY/ON sull'unità principale per almeno 5 secondi. (Le impostazioni dell'unità verranno mantenute.) Se non si verificano miglioramenti anche dopo il riavvio dell'unità, provare a scollegare e ricollegare il cavo di alimentazione elettrica dell'unità e dell'apparecchiatura collegata. Se non ci sono miglioramenti, ripristinare l'unità allo stato in cui era al momento della spedizione potrebbe risolvere il problema. Se si ripristina lo stato dell'unità, le preferenze verranno ripristinate ai valori predefiniti. Annotarle prima di effettuare le operazioni indicate di seguito.

Come resettare l'unità

1. Tenendo premuto AUTO/DIRECT sull'unità principale, premere  STANDBY/ON sull'unità principale.
2. Sul display compare l'indicazione "Clear" e l'unità torna in modalità standby. Non staccare il cavo di alimentazione sino a che "Clear" scompare dal display. Per resettare il telecomando, mentre si tiene premuto MODE, premere   fino a quando l'indicatore remoto non lampeggia due volte (circa 3 secondi).

Pannello frontale

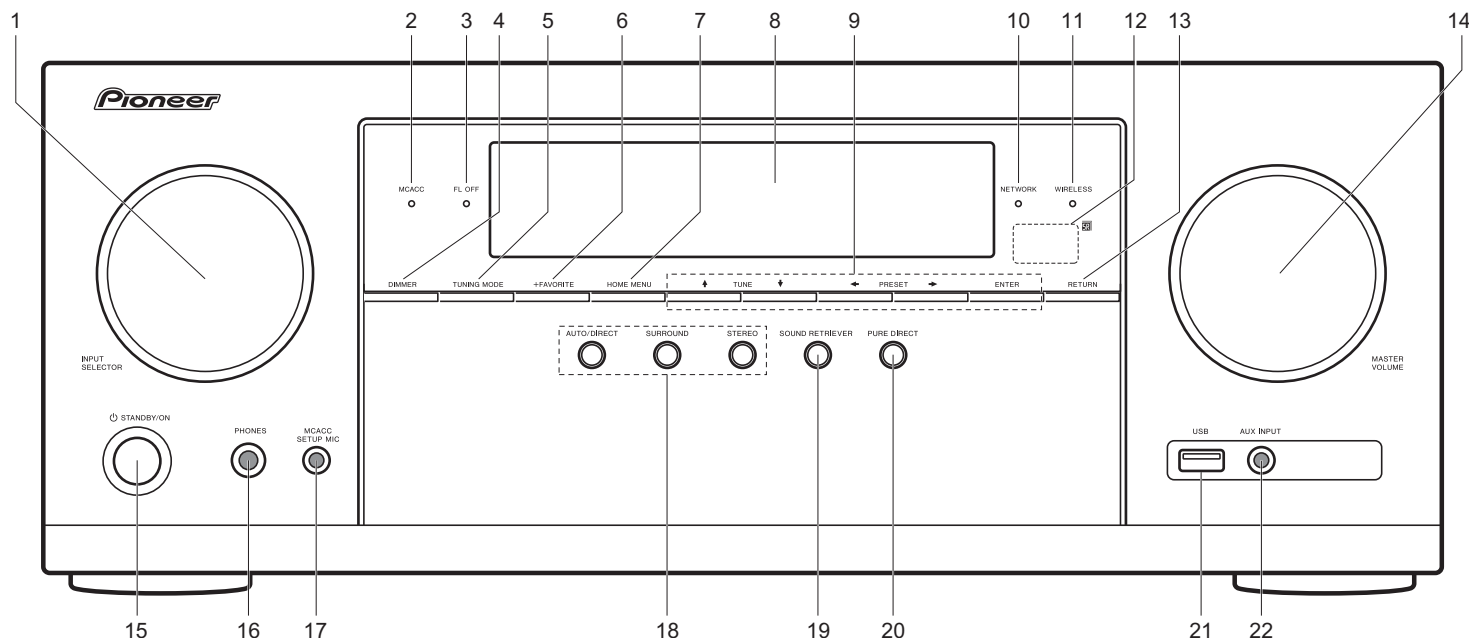

1. Selettore INPUT SELECTOR: Consente di selezionare la sorgente da riprodurre.
2. Indicatore MCACC: Si accende quando è stata abilitata la calibrazione dei diffusori effettuata con MCACC.
3. Indicatore FL OFF: Si accende dopo aver premuto ripetutamente DIMMER per spegnere il display.
4. Pulsante DIMMER: Cambia la luminosità del display.
5. Pulsante TUNING MODE: Consente di passare alla modalità sintonizzazione.
6. Pulsante +FAVORITE: Registra una stazione radio.
7. Pulsante HOME MENU: Consente di visualizzare il Home.
8. Display (➔P20)
9. Pulsanti cursore (pulsante ▲TUNE▼ / ◀PRESET▶) e pulsante ENTER: Selezionare la voce con i cursori e premere ENTER per confermare la selezione. Quando si utilizza la TUNER, selezionare la frequenza con ▲TUNE▼, oppure selezionare le stazioni preimpostate con ◀PRESET▶.
10. Indicatore NETWORK: Quando l'unità è accesa, si accende quando viene selezionato "NET" con il selettore di ingresso e l'unità è collegata alla rete. Se l'unità è in standby, si accende quando sono abilitate funzioni come HDMI CEC e standby rete.
11. Indicatore WIRELESS: Si accende quando l'unità è connessa alla rete wireless.
12. Sensore del telecomando
13. Pulsante RETURN: Riporta il display allo stato precedente.
14. MASTER VOLUME: Consente di regolare il volume.
15. Pulsante ⏻ STANDBY/ON: Accende l'unità o la mette in standby.
16. Jack PHONES: Consente di connettere le cuffie stereo con uno spinotto standard (1/4 di pollice o ø6.3 mm).
17. Jack MCACC SETUP MIC: È collegato il microfono di impostazione diffusore in dotazione.
18. Pulsante modalità di ascolto: Seleziona la modalità di ascolto.
19. Pulsante SOUND RETRIEVER: Attiva/disattiva la funzione Sound Retriever che fornisce una qualità audio migliore per l'audio compresso.
20. Pulsante PURE DIRECT: Passa alla modalità Pure Direct.
21. Porta USB: Consente di connettere un dispositivo di memorizzazione USB per poter riprodurre i file musicali in esso memorizzati. È anche possibile alimentare (5V/1A) dei dispositivi USB tramite un cavo USB.
22. Jack AUX INPUT: È possibile riprodurre l'audio da un lettore esterno effettuando il collegamento usando un cavo con connettore mini stereo.

Pannello posteriore

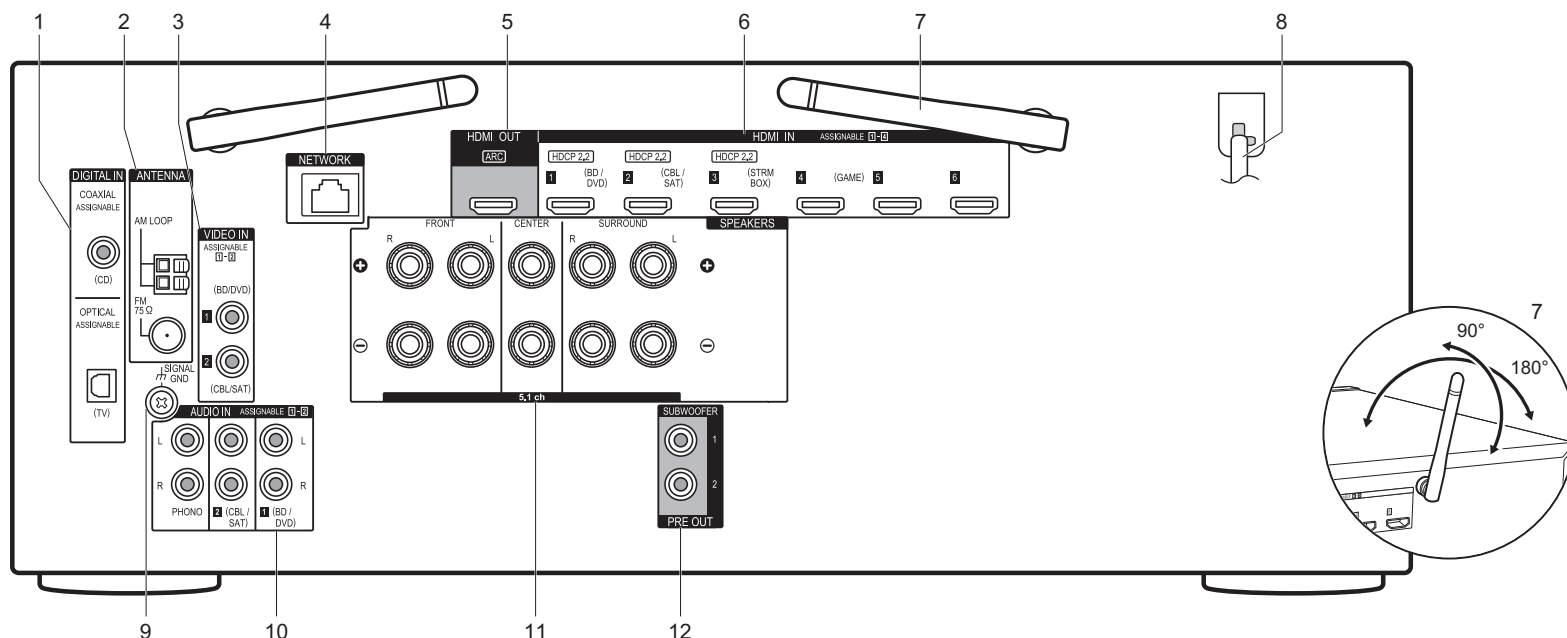

1. Jack DIGITAL IN OPTICAL/COAXIAL: Ricezione di segnali audio digitali provenienti da un televisore o da un componente AV con un cavo digitale ottico o un cavo digitale coassiale.
2. Terminale ANTENNA AM LOOP/FM 75Ω: Consente di connettere le antenne in dotazione.
3. Jack VIDEO IN: Ricezione di segnali video provenienti da un componente AV con un cavo video analogico.
4. Porta NETWORK: Permette il collegamento alla rete con un cavo Ethernet.
5. Jack HDMI OUT: Trasmissione di segnali video e segnali audio tramite un cavo HDMI collegato a un televisore.
6. Jack HDMI IN: Trasmissione di segnali video e segnali audio tramite un cavo HDMI collegato a un componente AV.

7. Antenna wireless: Utilizzata per il collegamento Wi-Fi o durante l'uso di un dispositivo abilitato BLUETOOTH. Regolare i rispettivi angoli in base allo stato della connessione.
8. Cavo di alimentazione
9. Terminale SIGNAL GND: Il cavo di terra del giradischi è collegato.
10. Jack AUDIO IN: Ingresso segnale AV component audio con un cavo audio analogico.
11. Terminali SPEAKERS: Collegare i diffusori con i cavi di potenza. (I modelli Nord Americani sono compatibili con i connettori a banana.)
12. Jack SUBWOOFER PRE OUT: Collegamento di un subwoofer attivo tramite un cavo per subwoofer. È possibile collegare fino a due subwoofer attivi. Lo stesso

segnale viene emesso da ciascuno dei terminali SUBWOOFER PRE OUT.

Telecomando

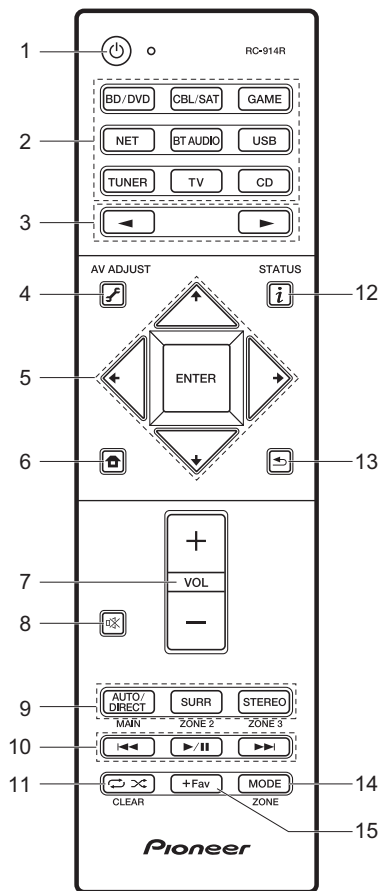

1. Pulsante : Accende l'unità o la mette in standby.
 2. Pulsanti selezione ingresso: Consentono di selezionare la sorgente da riprodurre. Usare i tasti in 3 per selezionare "STRM BOX", "AUX", o "PHONO".
 3. Pulsante : La sorgente di ingresso riprodotta cambia ogni volta che si preme uno di questi tasti.
 4. Pulsante (AV ADJUST): È possibile effettuare impostazioni comuni sullo schermo della televisione.
 5. Pulsanti cursore e pulsante ENTER: Selezionare la voce con i cursori e premere ENTER per confermare la selezione.
 6. Pulsante : Consente di visualizzare il Home.
 7. Pulsanti volume: Consentono di regolare il volume. Questo pulsante annulla anche la tacitazione.
 8. Pulsante : Consente di silenziare temporaneamente l'audio. Premere nuovamente per annullare il muting.
 9. Pulsanti LISTENING MODE: Consentono di selezionare la modalità di ascolto.
 10. Pulsante riproduzione: Utilizzato per le operazioni di riproduzione quando si utilizzano le funzioni Music Server o USB.
 11. Pulsante : Utilizzato per le operazioni di riproduzione ripetuta o casuale quando si utilizzano le funzioni Music Server o USB.
- Pulsante CLEAR: Cancella tutti i caratteri immessi quando si immette del testo sullo schermo del televisore.
12. Pulsante (STATUS): Cambia le informazioni sul display.
 13. Pulsante : Riporta il display allo stato precedente.
 14. Pulsante MODE: Passa dalla sintonizzazione automatica di una stazione a quella manuale e viceversa.
 15. Pulsante +Fav: Registra una stazione radio:

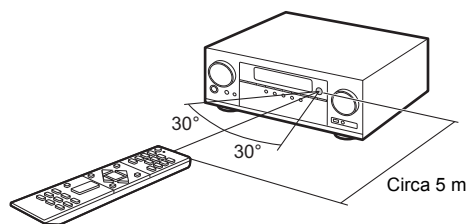

Display

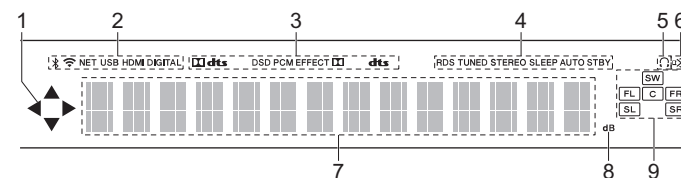

1. È possibile che si illumini quando si eseguono operazioni con il selettore di ingresso "NET", "USB".
2. Si accende nelle seguenti condizioni.
 - : Quando è connesso tramite BLUETOOTH.
 - : Quando è connesso tramite Wi-Fi.
 - NET: Quando si è selezionato "NET" tramite il selettore di ingresso e l'unità è collegata alla rete. Lampeggerà se la connessione alla rete non è corretta.
 - USB: Quando si è selezionato "USB" tramite il selettore di ingresso, l'unità è collegata via USB e il dispositivo USB è selezionato. Lampeggia se la USB non è connessa correttamente.
 - HDMI: Quando i segnali HDMI sono in ingresso e l'ingresso HDMI è selezionato.
 - DIGITAL: Quando i segnali digitali sono in ingresso e l'ingresso digitale è selezionato.
3. Si accende a seconda del tipo di segnale audio di ingresso digitale e della modalità di ascolto.
4. Si accende nelle seguenti condizioni.
 - RDS (Modelli per Europa, Australia e Asia): Ricezione di trasmissioni RDS.
 - TUNED: Ricezione di radio AM/FM.
 - STEREO: Ricezione di FM stereo.
 - SLEEP: Quando è impostato il timer di spegnimento automatico.
 - AUTO STBY: Standby Automatico è attivo.
5. Si accende quando sono collegate le cuffie.
6. Lampeggia quando l'audio è attivato.
7. Consente di visualizzare diverse informazioni dei segnali di ingresso.
8. Si accende quando si regola il volume.
9. Display Altoparlante/Canale: Visualizza il canale di uscita corrispondente alla modalità di ascolto selezionata.

Informazioni di licenza e dei marchi



Manufactured under license from Dolby Laboratories. Dolby, Pro Logic and the double-D symbol are trademarks of Dolby Laboratories.



For DTS patents, see <http://patents.dts.com>. Manufactured under license from DTS, Inc. DTS, the Symbol, DTS in combination with the Symbol, the DTS-HD logo, and DTS-HD Master Audio are registered trademarks or trademarks of DTS, Inc. in the United States and/or other countries. © DTS, Inc. All Rights Reserved.



The terms HDMI and HDMI High-Definition Multimedia Interface, and the HDMI Logo are trademarks or registered trademarks of HDMI Licensing LLC in the United States and other countries.



The Wi-Fi CERTIFIED Logo is a certification mark of the Wi-Fi Alliance®.



AirPlay, iPad, iPhone, and iPod touch are trademarks of Apple Inc., registered in the U.S. and other countries.

iPad Air and iPad mini are trademarks of Apple Inc.

"Made for iPod", "Made for iPhone" and "Made for iPad" mean that an electronic accessory has been designed to connect specifically to iPod, iPhone, or iPad, respectively, and has been certified by the developer to meet Apple performance standards. Apple is not responsible for the operation of this device or its compliance with safety and regulatory standards.

Please note that the use of this accessory with iPod, iPhone or iPad may affect wireless performance.

AirPlay works with iPhone, iPad, and iPod touch with iOS 4.3.3 or later, Mac with OS X Mountain Lion or later, and PC with iTunes 10.2.2 or later.

Apple, Apple TV and Safari are trademarks of Apple Inc., registered in the U.S. and other countries.



The BLUETOOTH® word mark and logos are registered trademarks owned by Bluetooth SIG, Inc. and any use of such marks by Onkyo Corporation is under license. Other trademarks and trade names are those of their respective

owners.

Onkyo Corporation does not guarantee BLUETOOTH compatibility between the AV receiver and all BLUETOOTH enabled devices.

For compatibility between the AV receiver and another device with BLUETOOTH technology, consult the device's documentation and dealer. In some countries, there may be restrictions on using BLUETOOTH devices. Check with your local authorities.

Onkyo Corporation ne garantit pas la compatibilité BLUETOOTH entre l'amplificateur AV et tous les appareils compatibles BLUETOOTH. Pour assurer la compatibilité entre l'amplificateur AV et un autre périphérique à technologie BLUETOOTH, consultez la documentation de l'appareil et le vendeur. Dans certains pays, il peut exister des restrictions sur l'utilisation d'appareils BLUETOOTH. Vérifiez auprès des autorités locales.

Onkyo Corporation no garantiza la compatibilidad BLUETOOTH entre el receptor de AV y todos los dispositivos con tecnología BLUETOOTH. Para obtener información sobre la compatibilidad entre el receptor de AV y otro dispositivo con tecnología BLUETOOTH, consulte al distribuidor y la documentación del dispositivo. En algunos países, es posible que el uso de dispositivos BLUETOOTH esté restringido. Consulte con las autoridades locales.

Onkyo Corporation non garantisce la compatibilità BLUETOOTH tra il ricevitore AV e tutti i dispositivi abilitati al BLUETOOTH.

Per verificare la compatibilità tra il ricevitore AV e un altro dispositivo dotato di tecnologia BLUETOOTH, consultare la documentazione del dispositivo in questione o contattare il rivenditore. In alcuni Paesi potrebbero esistere delle limitazioni per l'utilizzo di dispositivi BLUETOOTH. Verificare le condizioni con le autorità locali.

Onkyo Corporation garantiert nicht die BLUETOOTH Kompatibilität zwischen dem AV-Receiver und allen BLUETOOTH fähigen Geräten. Zur Kompatibilität zwischen dem AV-Receiver und einem anderen Gerät mit BLUETOOTH Technologie, schauen Sie in die Dokumentation des Geräts und fragen Sie den Händler. Es kann sein, dass es in einigen Ländern Beschränkungen zur Nutzung der BLUETOOTH Geräte gibt. Prüfen Sie das bei Ihren lokalen Behörden.

Onkyo Corporation garandeert niet de BLUETOOTH compatibiliteit tussen de AV-receiver en alle BLUETOOTH apparaten. Raadpleeg voor compatibiliteit tussen de AV-receiver en een ander apparaat met BLUETOOTH technologie de documentatie van het apparaat of de verkoper. In sommige landen geldt mogelijk een beperking op het gebruik van BLUETOOTH apparatuur. Controleer de wetgeving in het land van gebruik.

Корпорация Onkyo не гарантирует совместимость по связи BLUETOOTH между AV-ресивером и всеми устройствами с функцией BLUETOOTH. Сведения о совместимости между AV-ресивером и другим устройством с функцией BLUETOOTH можно получить в документации на устройство и у его продавца. В некоторых странах могут действовать ограничения на использование устройств с функцией BLUETOOTH. Для получения информации по этому вопросу обращайтесь к представителям местной власти.

لا تضمن Onkyo وجود توافق في البلوتوث (BLUETOOTH) بين مستقبل إشارات الصوت والصورة وجميع الأجهزة المزودة بالبلوتوث (BLUETOOTH). لتتأكد من مدى التوافق بين مستقبل إشارات الصوت والصورة وأي جهاز آخر مزود بالبلوتوث (BLUETOOTH)، قم بمراجعة الوثائق المرافقة للجهاز أو أسأل الوكيل. في بعض الدول، قد تكون هناك تقييدات على استخدام الأجهزة المزودة بالبلوتوث (BLUETOOTH). راجع السلطات المحلية.

PANDORA

PANDORA, the PANDORA logo, and the Pandora trade dress are trademarks or registered trademarks of Pandora Media, Inc. Used with permission.

Google Cast

Google Cast and the Google Cast badge are trademarks of Google inc.



The product with this logo is conformed to Hi-Res Audio standard defined by Japan Audio Society. This logo is used under license from Japan Audio Society.

This product is protected by certain intellectual property rights of Microsoft. Use or distribution of such technology outside of this product is prohibited without a license from Microsoft.

Windows and the Windows logo are trademarks of the Microsoft group of companies.

QR Code is a registered trademark of DENSO WAVE INCORPORATED.

"x.v.Color" and "x.v.Color" logo are trademarks of Sony Corporation.

DSD and the Direct Stream Digital logo are trademarks of Sony Corporation.

MPEG Layer-3 audio coding technology licensed from Fraunhofer IIS and Thomson.

"All other trademarks are the property of their respective owners."

"Toutes les autres marques commerciales sont la propriété de leurs détenteurs respectifs."

"El resto de marcas comerciales son propiedad de sus respectivos propietarios."

"Tutti gli altri marchi di fabbrica sono di proprietà dei rispettivi proprietari."

"Alle anderen Warenzeichen sind das Eigentum ihrer jeweiligen Eigentümer."

"Alle andere handelsmerken zijn eigendom van de desbetreffende rechthebbenden."

"Все товарные знаки являются собственностью соответствующих владельцев."

"جميع العلامات التجارية الأخرى مملوكة لأصحابها المعنيين."

It

DICHIARAZIONE LIBERATORIA

Attraverso questo dispositivo è possibile collegarsi ad altri servizi o a siti web che non si trovano sotto il controllo delle aziende, e delle loro società affiliate, che hanno progettato, prodotto o distribuito questo dispositivo (collettivamente denominate "Azienda"). Non possediamo il controllo sulla natura, il contenuto e la disponibilità di tali servizi. La presenza di eventuali collegamenti non implica necessariamente una raccomandazione o un avallo delle opinioni espresse negli stessi.

Tutte le informazioni, i contenuti e i servizi disponibili tramite il dispositivo appartengono a terzi e sono protetti da copyright, brevetti, marchi e/o altre leggi relative alla proprietà intellettuale dei Paesi in questione.

Le informazioni, il contenuto e i servizi forniti tramite il dispositivo sono destinati esclusivamente a uso personale, non commerciale. Non è consentito utilizzare qualsiasi informazione, contenuto o servizio in modo diverso da quelli precedentemente approvati dal corretto proprietario dei contenuti o fornitore di servizi.

Non è consentito modificare, copiare, ripubblicare, tradurre, sfruttare, creare opere derivate, caricare, postare, trasmettere, vendere o distribuire in qualunque maniera qualsiasi informazione, contenuto o servizio disponibile tramite il dispositivo, a meno che ciò non sia stato espressamente consentito dal relativo proprietario di copyright, brevetto, marchio e/o altro diritto di proprietà intellettuale, compresi, senza limitazione, il proprietario dei contenuti medesimi o il fornitore di servizi.

I CONTENUTI E I SERVIZI DISPONIBILI TRAMITE QUESTO DISPOSITIVO SONO FORNITI "COSÌ COME SONO".

L'AZIENDA NON GARANTISCE LE INFORMAZIONI, I CONTENUTI O I SERVIZI COSÌ FORNITI, NÉ ESPRESSAMENTE NÉ IMPLICITAMENTE, PER QUALSIASI SCOPO.

L'AZIENDA DECLINA ESPLICITAMENTE QUALSIASI GARANZIA, ESPRESSA O IMPLICITA, COMPRESA, MA NON LIMITATA A, LE GARANZIE DI TITOLO, NON VIOLAZIONE, COMMERCIALIZZABILITÀ O IDONEITÀ A UNO SCOPO SPECIFICO.

L'Azienda non fornisce alcuna dichiarazione o garanzia di alcun genere, espresse o implicite, riguardo alla completezza, accuratezza, validità, legalità, affidabilità, idoneità o disponibilità in relazione a informazioni, contenuti o servizi disponibili tramite il dispositivo. L'Azienda declina qualsiasi responsabilità, sia essa risultante da contratto o torto, incluse negligenza e responsabilità limitata, per danni diretti, indiretti, speciali, incidentali o consequenziali o per qualsiasi altro danno derivante da, o in connessione con, qualsiasi informazione contenuta in qualsiasi contenuto o servizio, o come risultato dell'utilizzo di questi da parte dell'utente o di terzi, anche se l'Azienda era stata informata della possibilità di tali danni, né l'Azienda sarà responsabile per qualsiasi tipo di rivendicazione di terze parti contro gli utenti di questo dispositivo o terze parti.

In nessun caso l'Azienda sarà responsabile per interruzioni o sospensioni di informazioni, contenuti o servizi disponibili tramite questo dispositivo, senza limitare il carattere generale di quanto precede. L'Azienda non è né responsabile né punibile per il servizio clienti relativo alle informazioni, ai contenuti e ai servizi disponibili tramite questo dispositivo. Qualsiasi domanda o richiesta di servizio relativa alle informazioni, ai contenuti o ai servizi deve essere fatta direttamente ai relativi proprietari del contenuto e fornitori di servizi.

Grund Anleitung

VSX-831 AV Receiver

Anschluss

Schritt 1: Anschließen der Lautsprecher	3
Schritt 2: Anschließen des Fernsehers	5
Schritt 3: Anschließen der AV-Komponenten	7
Schritt 4: Anschließen weiterer Kabel	10

Setup

Schritt 5: Einschalten und erste Einrichtung	11
HDMI-Setup	12

Wiedergabe

Basis-Wiedergabe	13
Netzwerkfunktionen	14
Sonstiges	16

Teilennamen

Bedienfeld	18
Rückseite	19
Fernbedienung	20
Display	20

Zu dieser Bedienungsanleitung gehören Informationen zur Inbetriebnahme und zu häufigen Bedienvorgängen. Im Internet ist eine erweiterte Anleitung mit Details zu Wiedergabefunktionen/ Wiedergabemodi/Einstellungen, Spezifikationen und Problembhebungen verfügbar. Das Format dieser erweiterten Anleitung ist am PC oder Smartphone besonders gut lesbar.

<http://www.pioneer-audiovisual.com/manual/vsx831/adv/de.html>
Erweiterte Anleitung ist hier zu finden



Lieferumfang

1. Hauptgerät 2. Fernbedienung (RC-914R) ×1, Batterien (AAA/R03) ×2
3. FM-Zimmerantenne ×1 4. AM-Rahmenantenne ×1 5. Mikrofon zur Lautsprechereinstellung ×1

Hauptfunktionen

Dieses Gerät wird zwischen Fernseher und AV-Komponenten geschaltet. Wählen Sie zur Wiedergabe mit dem Eingangsselektor die Quelle aus. Es können 5.1ch Lautsprecher an dieses Gerät angeschlossen werden mit 5ch bei 140 W (6 Ohm, 1 kHz, 0,9 % THD) (Modelle für Nordamerika)/130 W (6 Ohm, 1 kHz, 1 % THD) (Modelle für Europa, Australien und Asien) pro Kanal plus Pre-Out-Buchse für einen aktiven Subwoofer.

- Die HDMI-Buchse unterstützt 4K-Videoeingang und -ausgang. Buchsen IN1 bis 3 und OUT unterstützen HDCP2.2.
- HDMI CEC-Funktionalität: Umfasst Bedienfunktionen wie Verknüpfen des Eingangsselektors mit Playern, die dem CEC-Standard entsprechen, Ändern von Audioausgang und Lautstärke mit der Fernbedienung eines CEC-kompatiblen Fernsehers und automatisches Wechseln dieses Geräts in den Standby-Modus, wenn der Fernseher ausgeschaltet wird
- HDMI Standby Through: Video- und Audiosignale von AV-Komponenten können auch dann an den Fernseher übertragen werden, wenn dieses Gerät sich im Standby-Modus befindet
- ARC: Die Verbindung mit einem ARC-kompatiblen Fernseher ist mit einem HDMI-Kabel vollständig
- Einfache erste Einrichtung (Initial Setup) mithilfe der Anleitung auf dem Bildschirm sowie OSD (On-Screen Display), bei denen die Bedienvorgänge auf dem Fernseher angezeigt werden
- Internetradio und AirPlay über LAN oder WLAN (Wireless LAN) und Netzwerkfunktionen wie Music Server zur Wiedergabe von Musikdateien auf PCs, USB-Geräten sowie weitere Wiedergabefunktionen wie AM/FM-Radio und BLUETOOTH®-Wiedergabe
- Zu den von Music Server und USB unterstützten Wiedergabeformaten gehören WAV, FLAC und DSD High Resolution-Quellen

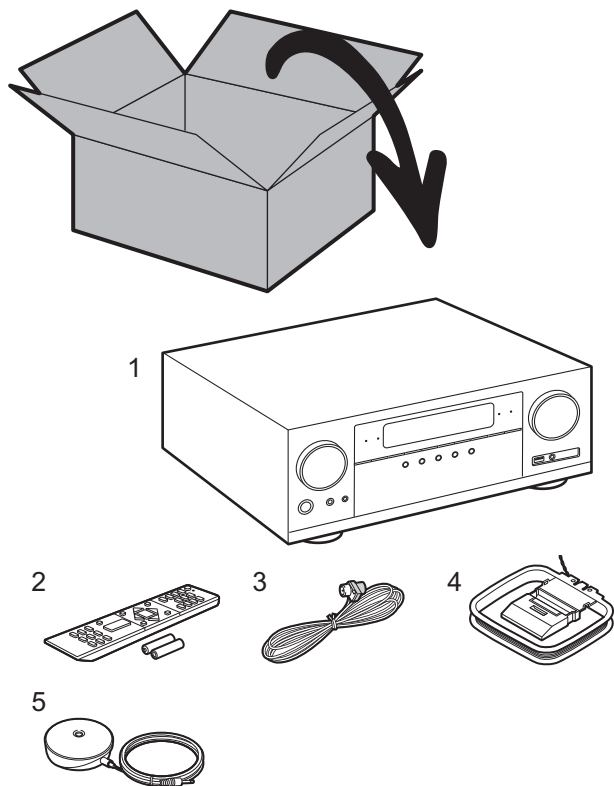

- i** **VORSICHT:** Schließen Sie Lautsprecher mit einer Impedanz von 6 Ω bis 16 Ω an. Das Netzkabel darf erst angeschlossen werden, wenn alle anderen Kabelverbindungen hergestellt wurden.
- Wir übernehmen keine Haftung für Schäden, die beim Anschließen von Drittanbietergeräten entstehen.

Schritt 1: Anschließen der Lautsprecher

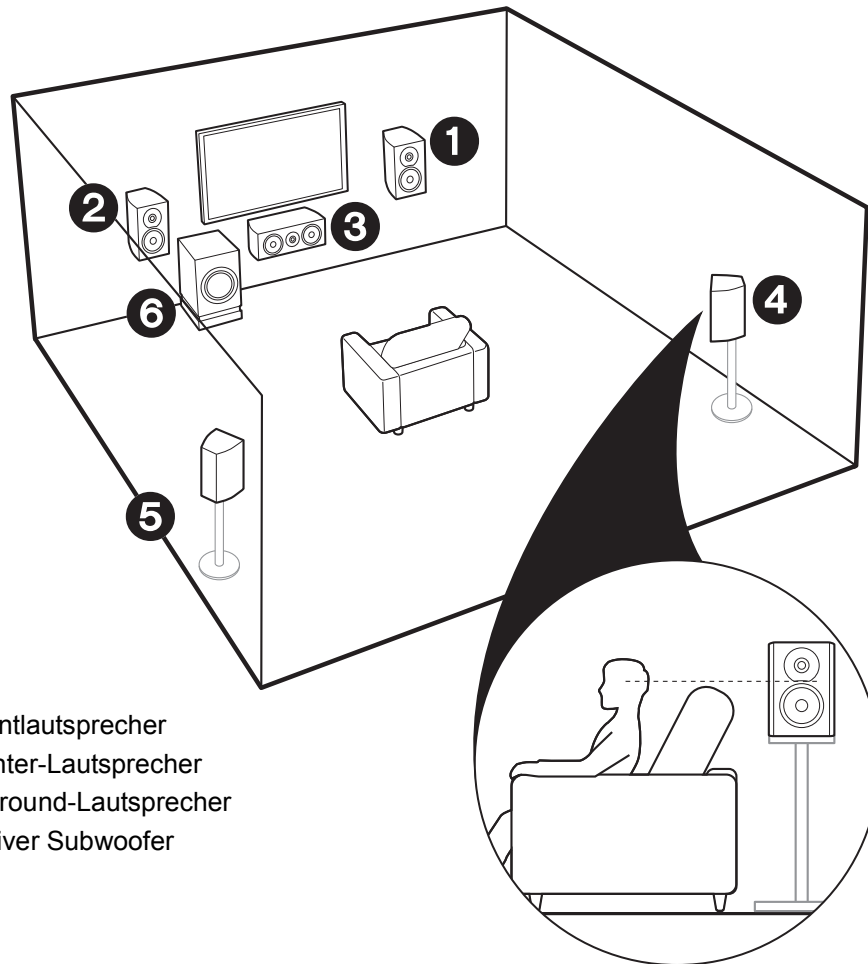

- 1 2 Frontlautsprecher
- 3 Center-Lautsprecher
- 4 5 Surround-Lautsprecher
- 6 Aktiver Subwoofer

✓ Lautsprecherkonfiguration bei 5.1-Kanal-Systemen

Über die Frontlautsprecher wird Front-Stereoklang ausgegeben, über einen Center-Lautsprecher wird Center-Klang wie Dialoge und Gesang ausgegeben. Die Surround-Lautsprecher erzeugen das hintere Klangfeld. Der aktive Subwoofer gibt Bassklänge wieder und erzeugt volle Klangfelder. Frontlautsprecher sollten in Kopfhöhe, Surround-Lautsprecher etwas höher platziert werden. Der Center-Lautsprecher sollten der Hörposition zugewandt platziert werden. Der aktive Subwoofer sollte vorne platziert werden. Wird er zwischen Center-Lautsprecher und einem Frontlautsprecher platziert, so ergibt sich auch bei Wiedergabe von Musik ein natürlicher Klang.

- Frontlautsprecher, Center-Lautsprecher und Surround-Lautsprecher zählen als 5 Kanäle, und der aktive Subwoofer zählt als 0.1 Kanal, daher der Name "5.1ch-System".

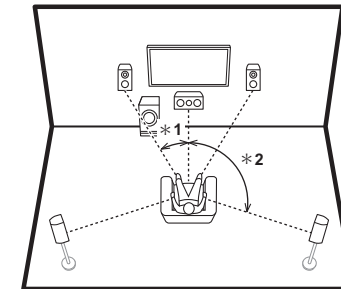

* 1: 22° bis 30°, * 2: 120°

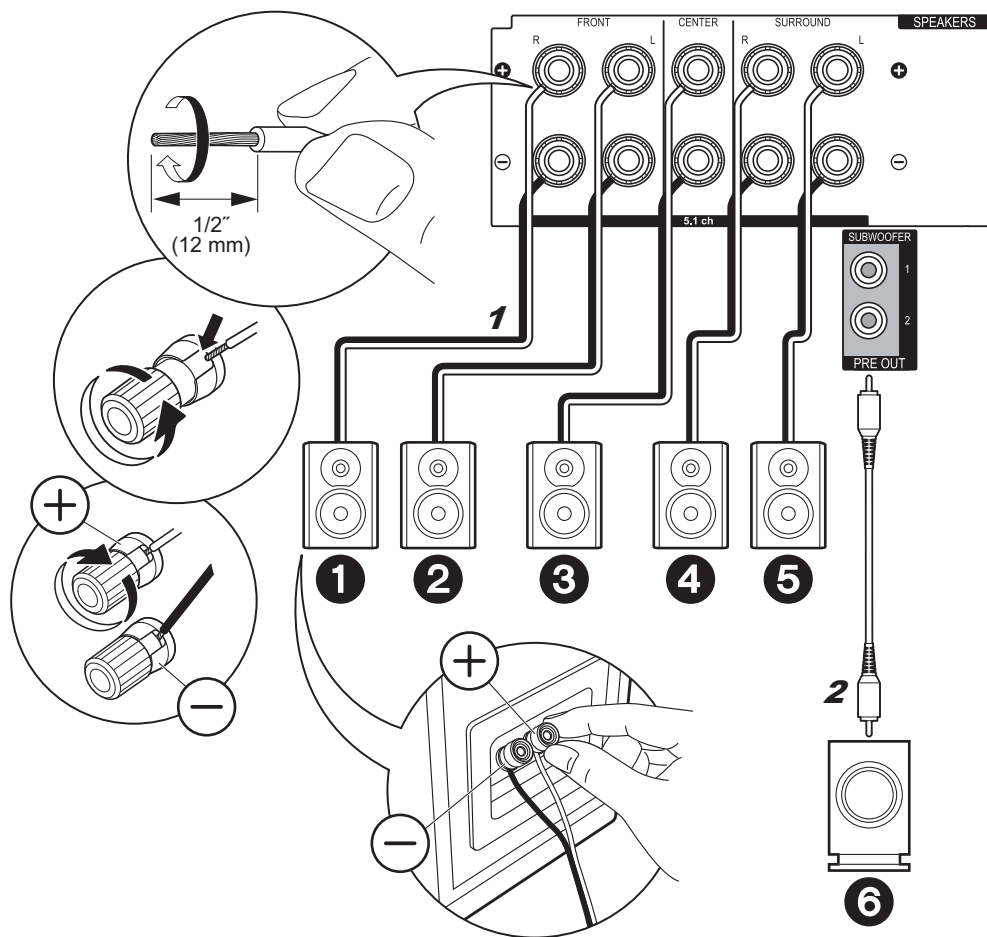

✓ Anschlüsse bei 5.1-Kanal-Systemen

Schließen Sie bei 5.1-Kanal-Systemen **1 2 3 4 5 6** an. Es können bis zu zwei aktive SUBWOOFER-Buchse angeschlossen werden. Es wird von jeder SUBWOOFER-Buchse das gleiche Signal ausgegeben. Hinweis: Es ist möglich, nur **1 2** und keine weiteren Buchsen zu verwenden.



Setup

- Die Lautsprecherkonfiguration ist in der Standardeinstellung auf 5.1-Kanal-Audioausgabe festgelegt. Wenn manche Lautsprecher nicht angeschlossen werden sollen, müssen die Einstellungen in Initial Setup, "1. Full Auto MCACC" (→P11) so geändert werden, dass die entsprechenden Audiosignale an andere Lautsprecher übermittelt werden.

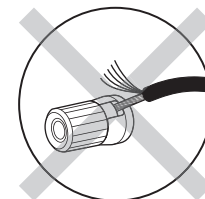

Vergewissern Sie sich, dass beim Anschließen der Kabel die freiliegenden Drähte nicht aus den Lautsprecheranschlüssen herausragen. Wenn die freiliegenden Lautsprecherdrähte die Geräterückwand berühren oder das (+)- und das (-)-Kabel einander berühren, wird die Schutzschaltung aktiviert.

Schritt 2: Anschließen des Fernsehers

✓ falls Sie über Folgendes verfügen: ARC-Fernseher

Dieses Gerät wird zwischen Fernseher und AV-Komponenten geschaltet. Werden mindestens zwei AV-Komponenten angeschlossen, können Sie das auf dem Fernseher angezeigte Bild und den von diesem Gerät ausgehenden Klang mithilfe des Eingangsselektors auswählen.

Hier wird gezeigt, wie ein ARC-fähiger Fernseher (Audio Return Channel) angeschlossen wird. Bei Verbindungen mit einem einzelnen HDMI-Kabel können Sie nicht nur den Videoeingang in dieses Gerät mit dem Fernseher wiedergeben, sondern auch den Klang aus den Fernseher mit diesem Gerät.

Wählen Sie beim Anschließen am Fernseher eine HDMI IN-Buchse aus, von der ARC unterstützt wird.



Setup

- Es sind bestimmte Einstellungen erforderlich, um die ARC-Funktion zu verwenden. Wählen Sie "Yes" in "4. ARC (Audio Return Channel)" (→P12) unter Initial Setup aus.
- Informationen zum Anschließen und Einrichten des Fernsehers finden Sie in der Bedienungsanleitung des Fernsehers.

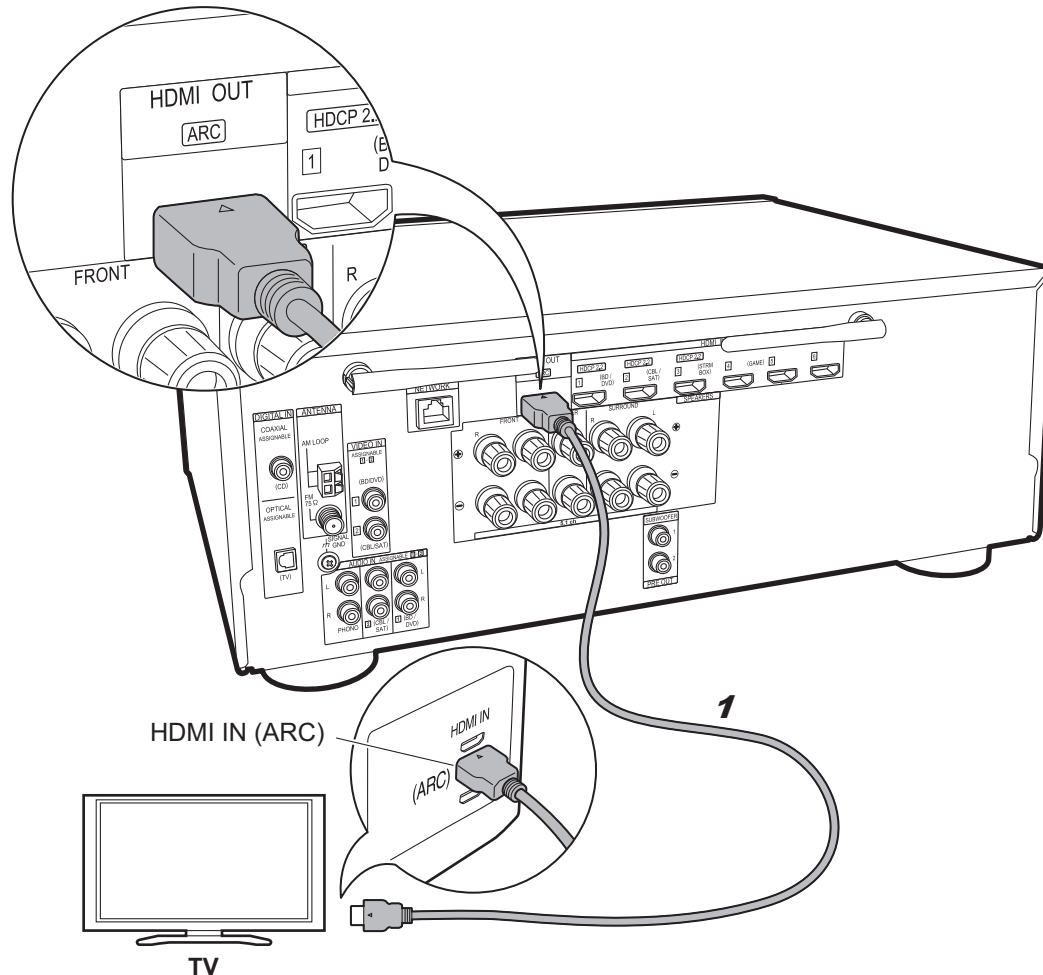

1 HDMI-Kabel

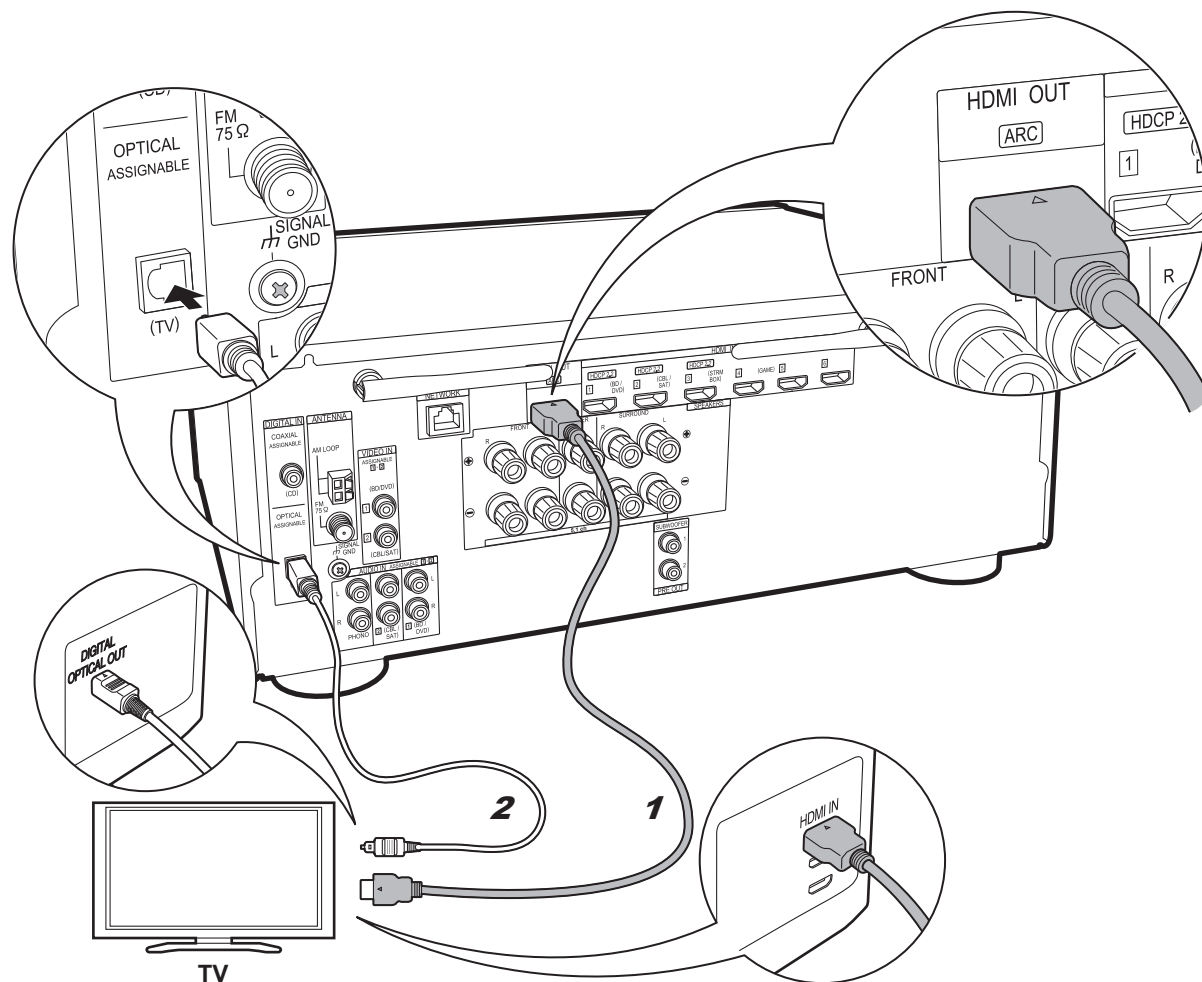

1 HDMI-Kabel, 2 Digitales optisches Kabel

✓ falls Sie über Folgendes verfügen:
Nicht ARC-fähige Fernseher

Dieses Gerät wird zwischen Fernseher und AV-Komponenten geschaltet. Werden mindestens zwei AV-Komponenten angeschlossen, können Sie das auf dem Fernseher angezeigte Bild und den von diesem Gerät ausgegebenen Klang mithilfe des Eingangsselektors auswählen.

Hier wird gezeigt, wie ein nicht ARC-fähiger Fernseher (Audio Return Channel) angeschlossen wird. Bei Verbindungen mit einem HDMI-Kabel sowie einem digitalen optischen Kabel können Sie nicht nur den Videoeingang in dieses Gerät mit dem Fernseher wiedergeben, sondern auch den Klang aus dem Fernseher mit diesem Gerät.

- Es ist kein digitales optisches Kabel erforderlich, wenn Sie den Fernseher über Geräte wie Kabel-Digitalempfänger verwenden (also keinen im Fernseher integrierten Tuner verwenden).

Schritt 3: Anschließen der AV-Komponenten

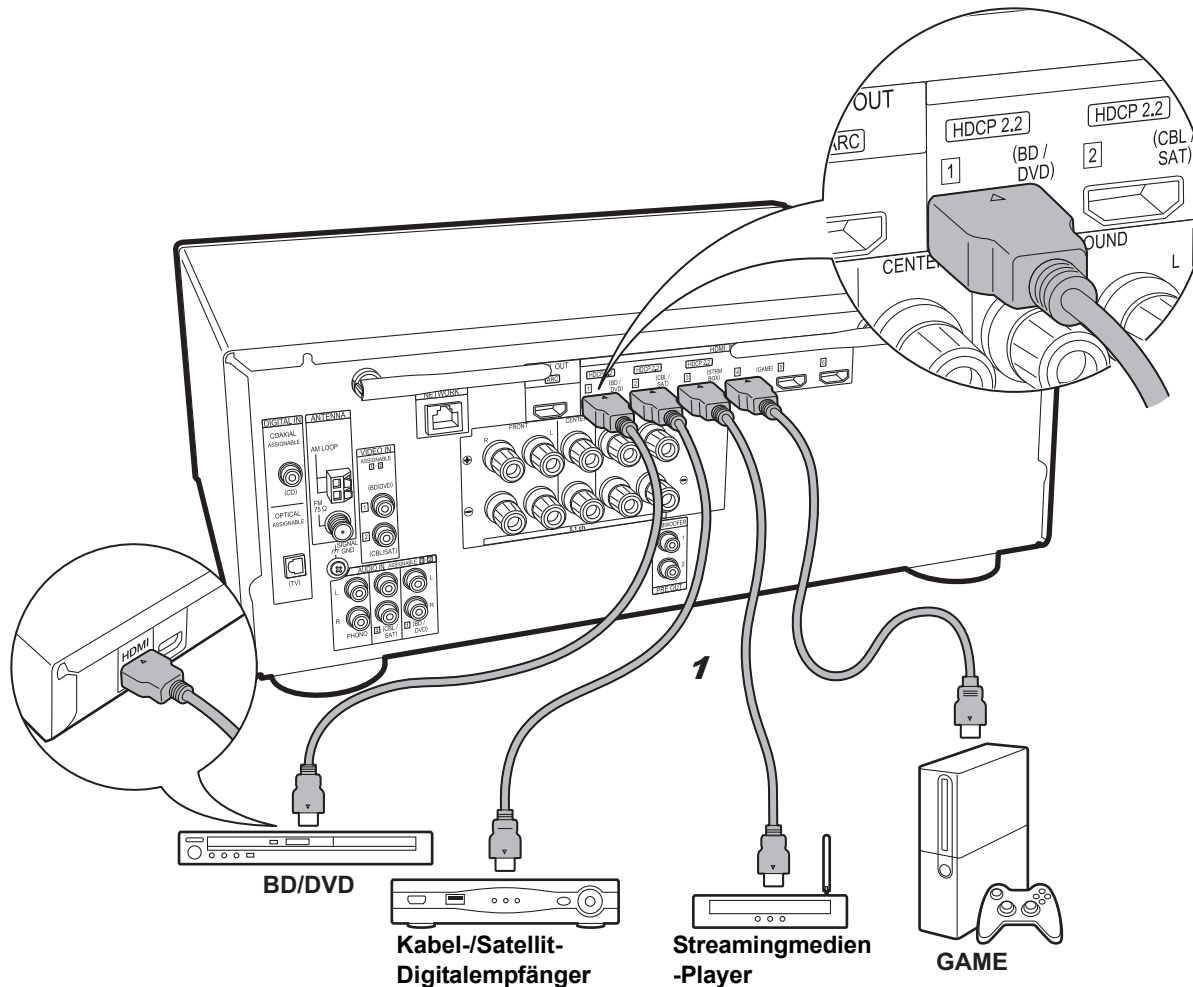

1 HDMI-Kabel

✓ falls Sie über Folgendes verfügen: HDMI-AV-Komponenten

Dies ist eine Beispielverbindung mit einer AV-Komponente mit HDMI-Buchse. Wenn eine AV-Komponente angeschlossen ist, die dem CEC-Standard (Consumer Electronics Control) entspricht, können Funktionen wie die HDMI CEC-Funktion, die mit dem Eingangselektor verknüpft ist, und die HDMI Standby Through-Funktion verwendet werden, mit der Video und Audio von AV-Komponenten auch dann über den Fernseher wiedergegeben werden können, wenn dieses Gerät sich im Standby-Modus befindet.

- Verwenden Sie zur Wiedergabe von 4K- oder 1080p-Video ein Hochgeschwindigkeits-HDMI-Kabel. Um HDCP2.2-kompatible Videos zu genießen, verwenden Sie die Buchsen HDMI IN1 bis IN3.



Setup

- Es ist ein HDMI-Setup (→P12) erforderlich, um die Funktionen HDMI CEC und HDMI Standby Through zu verwenden. Nehmen Sie Einstellungen vor, wenn alle Anschlüsse vollständig sind.
- Um digitalen Surround-Sound wie Dolby Digital wiederzugeben, muss der Audioausgang am angeschlossenen Blu-ray-Disc-Player oder sonstigen Gerät auf "Bitstream output" eingestellt werden.

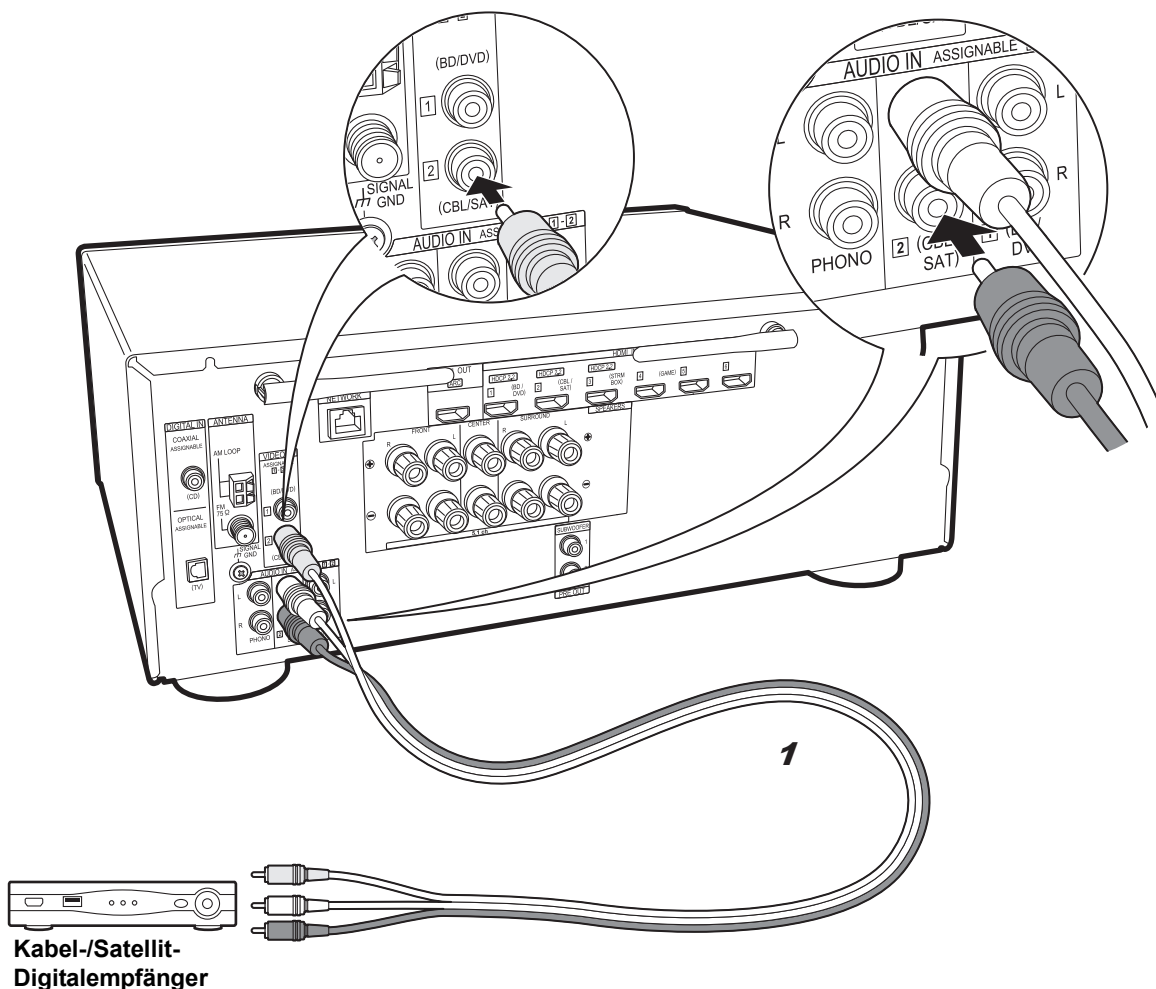

**Kabel-/Satellit-
Digitalempfänger**

1 Analoges Audio-/Video-Kabel

✓ falls Sie über Folgendes verfügen:
Nicht-HDMI-AV-Komponenten

Dies ist eine Beispielerbindung mit einer AV-Komponente ohne HDMI-Buchse. Schließen Sie die AV-Komponente entsprechend ihren Buchsen an. Wenn der Videoeingang über die CBL/SAT-Buchse erfolgt, muss der Audioeingang ebenfalls über die CBL/SAT-Buchsen erfolgen. Es müssen stets Videoeingangsbuchsen und Audioeingangsbuchsen des gleichen Namens verwendet werden. Beachten Sie, dass Videosignale, die in die VIDEO IN-Buchse eingehen, zu HDMI-Signalen aufwärtskonvertiert und über die HDMI OUT-Buchse ausgegeben werden.

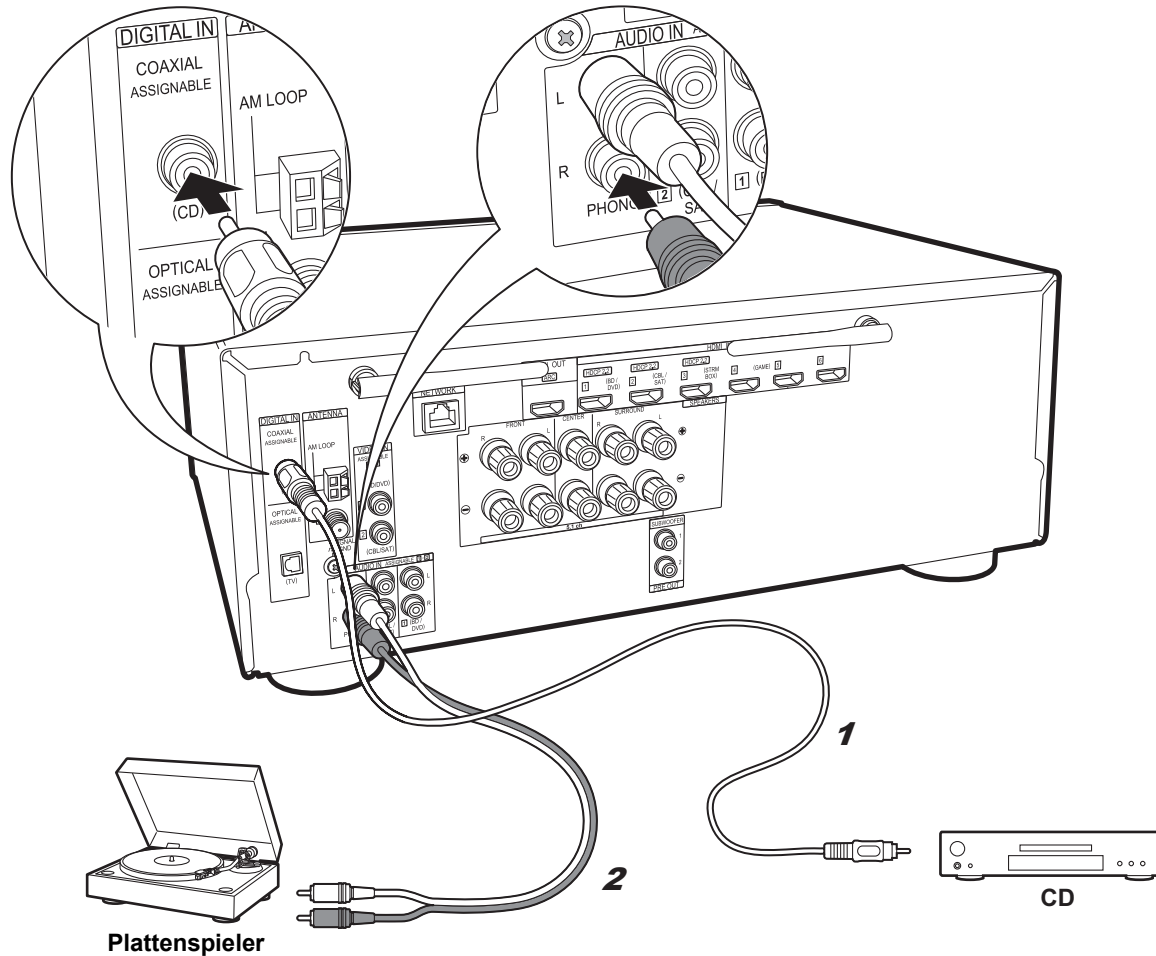

Plattenspieler

CD

1 Digitales Koaxialkabel, 2 Analoges Audiokabel

✓ falls Sie über Folgendes verfügen:
Audiokomponenten

Beispielverbindung mit einer Audiokomponente. Sie können auch einen Plattenspieler mit einem MM-Tonabnehmer an die PHONO-Buchse anschließen.

- Wenn der Plattenspieler über einen eingebauten Audioequalizer verfügt, schließen Sie ihn an eine weitere AUDIO IN-Buchse an. Wenn der Plattenspieler über einen MC-Tonabnehmer verfügt, installieren Sie einen kompatiblen Audioequalizer zwischen den Plattenspieler und dieses Gerät. Verwenden Sie eine beliebige AUDIO IN-Buchse, jedoch nicht die PHONO-Buchse.

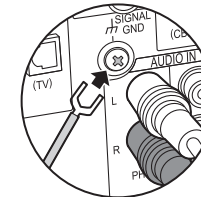

Wenn der Plattenspieler ein Erdungskabel hat, schließen Sie es an den SIGNAL GND-Anschluss an diesem Gerät an.

Schritt 4: Anschließen weiterer Kabel

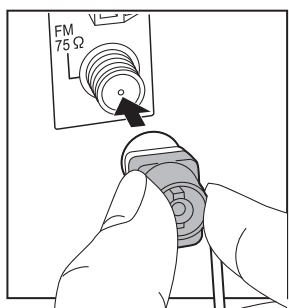
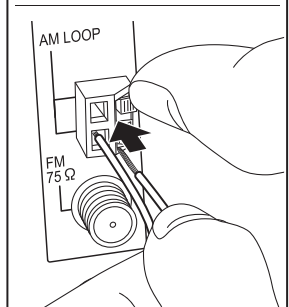
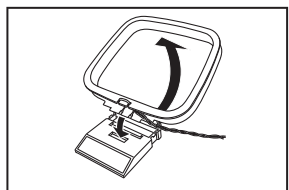
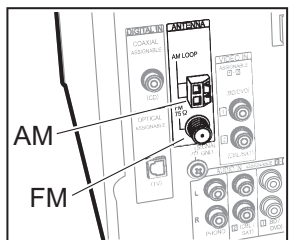

Antennenanschluss

Während das Radio eingeschaltet ist, bewegen Sie die Antenne im Zimmer herum, um die Position mit dem besten Empfang zu finden. Verwenden Sie eine Reißzwecke oder Ähnliches, um die FM-Zimmerantenne an der Wand zu befestigen.



AM-Rahmenantenne

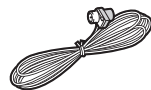

FM-Zimmerantenne

(Modelle für Nordamerika)



(Modelle für Europa, Australien und Asien)

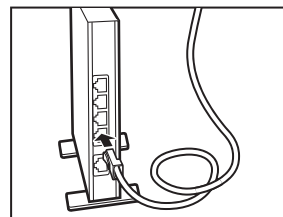
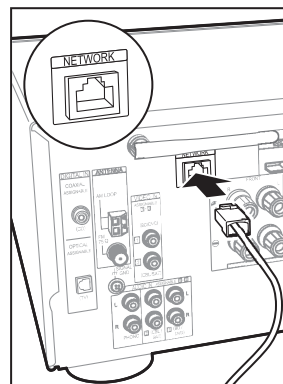
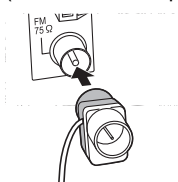

Netzwerkanschluss

Verbinden Sie dieses Gerät über LAN oder WLAN (Wireless LAN) mit dem Netzwerk. Sie können Netzwerkfunktionen wie Internetradio, Music Server und AirPlay genießen, wenn Sie das Gerät mit einem Netzwerk verbinden.

Bei kabelgebundenem LAN schließen Sie ein Ethernet-Kabel an die NETWORK-Buchse an (siehe Abbildung). Zum Verbinden über WLAN wählen Sie "Wireless" in "3. Netzwerkverbindung" (→P12) bei der ersten Einrichtung (Initial Setup) aus, dann die gewünschte Einstellungsmethode, dann folgen Sie zum Einrichten der Verbindung den Anweisungen auf dem Bildschirm.

Netzkabelanschluss

Wenn alle anderen Verbindungen vollständig sind, verbinden Sie das Netzkabel mit der Netzsteckdose.

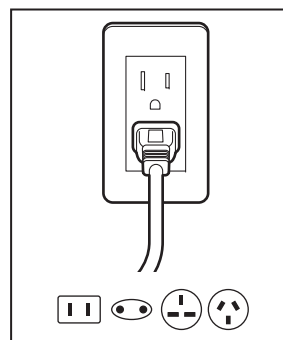

Schritt 5: Einschalten und erste Einrichtung

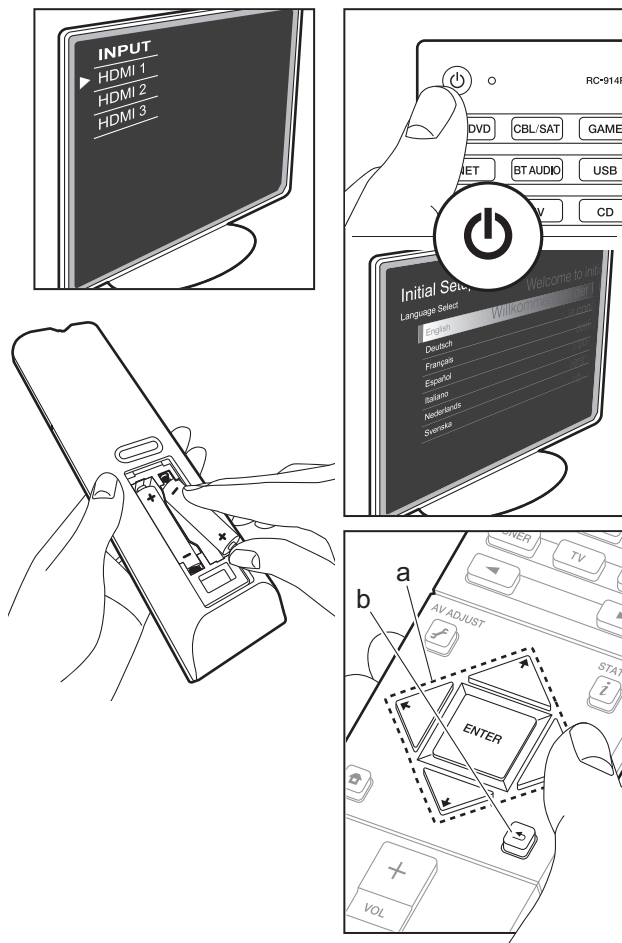

Die erste Einrichtung (Initial Setup) wird automatisch gestartet.

Wenn alle Verbindungen vollständig sind, wählen Sie dieses Gerät als Eingang des Fernsehers, legen Batterien in die Fernbedienung ein und drücken zum Einschalten auf . Wenn Sie dieses Gerät zum ersten Mal einschalten, wird auf dem Fernseher automatisch die erste Einrichtung (Initial Setup) angezeigt, damit Sie den einfachen Anweisungen auf dem Bildschirm folgen und die erforderlichen Einstellungen zum Starten vornehmen können.

In diesen Anweisungen werden einige zu überprüfende Menüpunkte behandelt. Lesen Sie sie zunächst, damit die Einrichtung unkompliziert vonstatten geht.

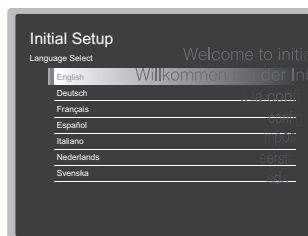

Betrieb

Wählen Sie das Element mit den Cursortasten der Fernbedienung aus, und drücken Sie ENTER (a). Drücken Sie (b), um zum vorigen Bildschirm zurückzukehren.

Erneutes Vornehmen der ersten Einrichtung (Initial Setup)

Wenn Sie den Vorgang abbrechen oder die Einstellungen der ersten Einrichtung ändern möchten, drücken Sie auf der Fernbedienung, wählen "System Setup" – "Miscellaneous" – "Initial Setup" aus Home aus und drücken ENTER.

1. Full Auto MCACC

Platzieren Sie das mitgelieferte Mikrofon zur Lautsprechereinstellung in Hörposition und messen Sie die von den Lautsprechern ausgehenden Testtöne. Die optimalen Lautstärkepegel, Crossoverfrequenzen und Abstände zur Hörposition werden von diesem Gerät automatisch für jeden Lautsprecher ermittelt. Außerdem wird eine Korrektur der Verzerrung durch die akustische Beschaffenheit des Raums vorgenommen.

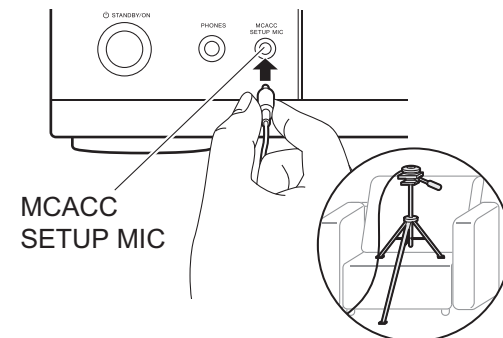

- Verwenden Sie ein Stativ o. ä., um das Mikrofon zur Lautsprechereinstellung in Kopfhöhe zu platzieren.
- Der Ton des Subwoofers wird möglicherweise nicht erkannt, da er extrem niedrige Frequenzen hat. Legen Sie den Lautstärkepegel des Subwoofers auf über die Hälfte fest.
- Es dauert einige Minuten, bis die Kalibrierung abgeschlossen ist. Berücksichtigen Sie, dass die Testtöne von den Lautsprechern beim Messvorgang bei hohem Lautstärkepegel erfolgen. Achten Sie darauf, dass der Raum während der Messung so leise wie möglich ist. Wird die Messung unterbrochen, schalten Sie Ihre Haushaltsgeräte aus.

2. Quellenanschluss

Vergewissern Sie sich, dass alle Eingangsquellen korrekt angeschlossen sind. Folgen Sie den Anweisungen, wählen Sie die zu bestätigende Eingangsquelle aus, starten Sie die Wiedergabe vom ausgewählten Player und vergewissern Sie sich, dass die Bildausgabe über den Fernseher und die Klंगाusgabe erfolgen.

3. Netzwerkverbindung

Richten Sie die WLAN-Verbindung mit einem Zugangspunkt wie einem WLAN-Router ein. Es gibt die folgenden beiden WLAN-Anschlussmöglichkeiten:

"Scan Networks": Suchen Sie mit diesem Gerät nach einem Zugangspunkt. Bringen Sie zuvor die SSID des Zugangspunkts in Erfahrung.

"Use iOS Device (iOS7 or later)": Teilen Sie die WLAN-Einstellungen des iOS-Geräts mit diesem Gerät.

Wenn Sie "Scan Networks" auswählen, gibt es zwei weitere mögliche Verbindungsmethoden. Überprüfen Sie Folgendes:

- **"Enter Password"**: Geben Sie das Passwort bzw. den Schlüssel für den Zugangspunkt ein, mit dem eine Verbindung hergestellt werden soll.
- **"Push Button"**: Wenn der Zugangspunkt über eine Taste zum automatischen Verbinden verfügt, können Sie die Verbindung ohne Passworteingabe herstellen.
- Wird die SSID des Zugangspunkts nicht angezeigt, wählen Sie im Bildschirm mit der SSID-Liste "Other..." mit dem ➔-Cursor der Fernbedienung aus, drücken ENTER und folgen den Anweisungen auf dem Bildschirm.

Tastatureingabe



Zum Wechseln zwischen Groß- und Kleinschreibung wählen Sie "A/a" auf dem Bildschirm aus und drücken ENTER. Um auszuwählen, ob das Passwort mit " * " maskiert oder im Klartext angezeigt werden soll, drücken Sie +Fav auf der Fernbedienung. Drücken Sie CLEAR, um alle eingegebenen Zeichen zu löschen.

- Bei der Einrichtung des Netzwerks werden Sie aufgefordert, die Datenschutzerklärung zu akzeptieren. Wählen Sie "Yes" und drücken Sie ENTER, um die Datenschutzerklärung zu akzeptieren.

4. ARC (Audio Return Channel)

Wenn Sie einen Fernseher angeschlossen haben, von dem ARC unterstützt wird, wählen Sie "Yes" aus. Die ARC-Einstellung dieses Geräts wird aktiviert, und Sie können die Audiosignale des Fernsehers über dieses Gerät ausgeben.

HDMI-Setup

HDMI CEC

Nehmen Sie diese Einstellung vor, um die Bedienfunktion für CEC-kompatible Geräte zu aktivieren. Die Einstellung wird automatisch aktiviert, wenn Sie "Yes" in "4. ARC (Audio Return Channel)" bei der ersten Einrichtung (Initial Setup) ausgewählt haben.

Drücken Sie die -Taste auf der Fernbedienung, um auf dem Fernseh Bildschirm für "System Setup" – "Hardware" – "HDMI" – "HDMI CEC" den Wert "On" festzulegen. Aktivieren Sie außerdem am angeschlossenen CEC-Gerät die CEC-Steuerfunktion.

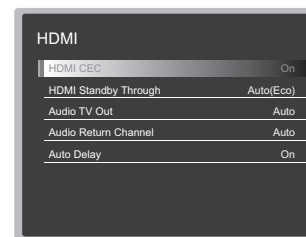

HDMI Standby Through

Auch wenn sich dieses Gerät im Standby-Modus befindet, werden die Eingangssignale von AV-Komponenten an den Fernseher übertragen.

- **"Auto" / "Auto (Eco)"**: Wählen Sie eine dieser Einstellungen aus, wenn angeschlossene AV-Komponenten CEC-kompatibel sind. Unabhängig vom Eingangsselektor, der ausgewählt wurde, bevor das Gerät in den Standby-Modus geschaltet wurde, werden die Eingangssignale von AV-Komponenten an den Fernseher übertragen. Wählen Sie "Auto (Eco)" aus, wenn der Fernseher ebenfalls CEC-kompatibel ist. Im Standby-Modus ist der Stromverbrauch des Geräts reduziert.
- **"Input selector names for BD/DVD, etc."** (**Eingangsselektor-Namen für BD/DVD usw.**): Sie können die Eingangssignale vom festgelegten Eingangsselektor an den Fernseher übertragen. Diese Methode kann ausgewählt werden, wenn "HDMI CEC" auf "Off" eingestellt ist.
- **"Last"**: Sie können die Eingangssignale vom dem Eingangsselektor übertragen, der ausgewählt wurde, bevor das Gerät in den Standby-Modus geschaltet wurde. Diese Methode kann ausgewählt werden, wenn "HDMI CEC" auf "Off" eingestellt ist.

Um die Einstellungen zu verlassen, drücken Sie .

Basis-Wiedergabe

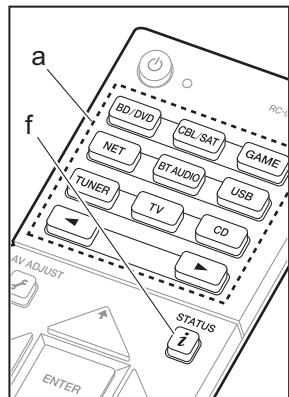

Wiedergabe von AV-Komponenten

1. Schalten Sie den Eingang des Fernsehers auf denjenigen, der mit dem Gerät belegt ist.
2. Drücken Sie auf der Fernbedienung den Eingangssелеktor (a) mit dem Namen der Buchse, an die der Player angeschlossen ist, um den entsprechenden Eingang auszuwählen.

Drücken Sie beispielsweise BD/DVD, um den Player wiederzugeben, der an die BD/DVD-Buchse angeschlossen ist. Drücken Sie TV, um den Fernsehton wiederzugeben. Sie können den Eingang auch mit den ◀▶-Tasten auswählen.

- Wenn die CEC-Linkfunktion verfügbar ist, wird der Eingang automatisch gewechselt, wenn ein CEC-kompatibler Fernseher bzw. Player mithilfe einer HDMI-Verbindung an dieses Gerät angeschlossen wird.
3. Starten Sie die Wiedergabe am Player.
 4. Passen Sie die Lautstärke mit VOL+/- (b) an.

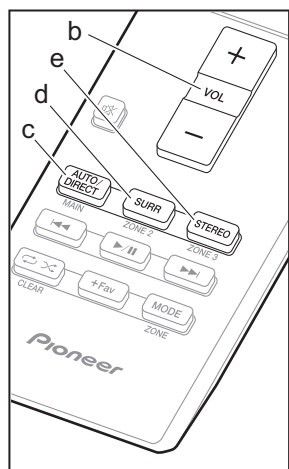

Wiedergabemodus

Dieses Gerät bietet eine Vielzahl von Wiedergabemodi. Einzelheiten zu den Wiedergabemodi finden Sie in der Erweiterte Anleitung. In diesem Abschnitt werden einige beliebte Modi vorgestellt.

AUTO/DIRECT Taste (c)

Sie können die Modi Auto Surround, Direct und Pure Direct auswählen. In jedem Fall wird für Eingangssignale mit 2 Kanälen automatisch der Stereo-Modus ausgewählt, bei dem die Wiedergabe nur über Frontlautsprecher und Subwoofer erfolgt. Für Eingangssignale mit mehr Kanälen werden automatisch passende Modi ausgewählt, also Dolby Digital für Dolby

Digital-Quellen und DTS-HD Master Audio für DTS-HD Master Audio-Quellen. Im Direct-Modus werden einige Prozesse wie Klangregelfunktionen ausgeschaltet, welche die Klangqualität beeinträchtigen können. Sie erhalten dadurch eine noch höhere Klangqualität. Im Pure Direct-Modus werden noch mehr Prozesse ausgeschaltet, welche die Klangqualität beeinträchtigen können. Sie erhalten dadurch eine naturgetreuere Wiedergabe des Originalklangs. In diesem Fall wird die Lautsprecherkalibrierung mit MCACC deaktiviert.

- Je nach Eingangssignal und Lautsprecherkonfiguration können die Modi Dolby PL II Movie/Music/Game und DTS Neo:6 Cinema/Music, durch die Eingangssignale mit 2 Kanälen auf 5.1 Kanäle erweitert werden, automatisch ausgewählt werden.

SURR Taste (d)

Sie können aus einer Vielzahl von Wiedergabemodi nach Ihrem Hörgeschmack auswählen. Es sind die Modi Dolby Digital, DTS-HD Master Audio und Stereo verfügbar, die je nach Eingangssignal ausgewählt werden können, sowie die Modi Dolby PL II Movie/Music/Game und DTS Neo:6 Cinema/Music, durch die Eingangssignale mit 2 Kanälen auf 5.1 Kanäle erweitert werden können. Sie können auch Original-Surround-Modi wie Ext.Stereo oder Drama auswählen.

STEREO Taste (e)

Sie können den "Stereo"-Modus auswählen, wenn die Wiedergabe nur über die Frontlautsprecher und den Subwoofer erfolgen soll.

Der für eine Quelle zuletzt ausgewählte

Wiedergabemodus wird für die Tasten AUTO/DIRECT, SURR und STEREO gespeichert. Wird ein wiedergegebener Inhalt nicht vom zuletzt ausgewählten Wiedergabemodus unterstützt, wird automatisch der Standard-Wiedergabemodus für diesen Inhalt ausgewählt. Drücken Sie mehrfach \bar{i} (f), um in folgender Reihenfolge durch die Anzeige am Hauptgerät zu schalten:

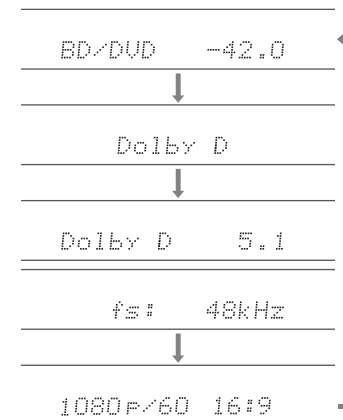

Netzwerkfunktionen

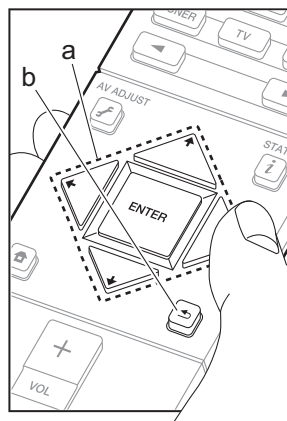
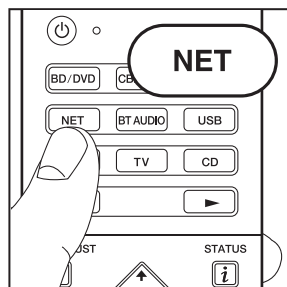

Netzwerkdienste

1. Schalten Sie den Eingang des Fernsehers auf denjenigen, der mit dem Gerät belegt ist.
2. Drücken Sie NET, um eine Liste der Netzwerkdienste zu öffnen.

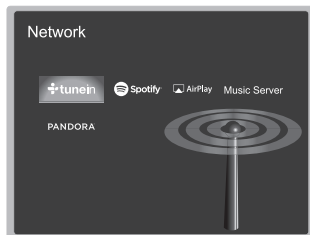

3. Wählen Sie das Element mit den Cursortasten auf der Fernbedienung aus und bestätigen Sie die Auswahl mit ENTER (a). Drücken Sie ↶ (b), um zum vorigen Bildschirm zurückzukehren.

Internetradio

Wenn dieses Gerät mit einem Netzwerk verbunden ist, können Sie Tuneln und weitere voreingestellte Internetradio-Dienste wiedergeben. Wählen Sie den gewünschten Dienst aus, folgen Sie den Anweisungen auf dem Bildschirm und wählen Sie mit den Cursortasten Radiosender und Programme aus. Drücken Sie dann ENTER, um die Wiedergabe zu starten. Die Wiedergabe beginnt, wenn der Buffer 100 % erreicht hat.

Music Server

Sie können Musikdateien wiedergeben, die auf mit dem Heimnetzwerk kompatiblen PCs oder NAS-Geräten gespeichert sind, die mit dem gleichen Netzwerk wie dieses Gerät verbunden sind. Wählen Sie den Server mit den Cursortasten aus, wählen Sie die gewünschte Musikdatei aus und drücken Sie ENTER, um die Wiedergabe zu starten. Die Wiedergabe beginnt, wenn der Buffer 100% erreicht hat.



Hinweise:

- Netzwerkdienste können ausgewählt werden, wenn das Netzwerk hochgefahren ist, selbst wenn sie zunächst noch nicht ausgewählt werden können.
- Es werden möglicherweise Funktionen über Firmware-Updates ergänzt, und Dienste werden möglicherweise von ihren Anbietern eingestellt, sodass einige Netzwerkdienste zukünftig möglicherweise nicht mehr verfügbar sind. Außerdem können die verfügbaren Dienste je nach Region variieren.

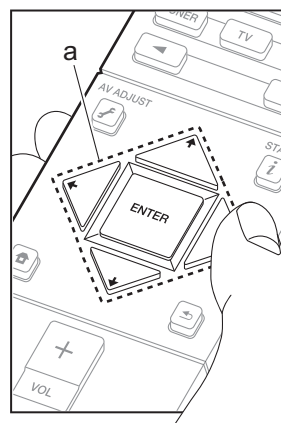
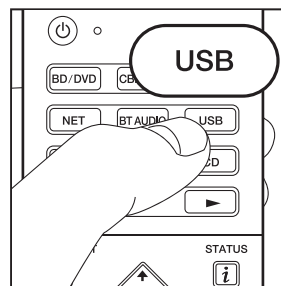
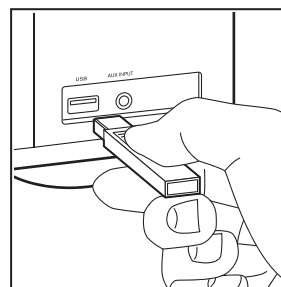

USB

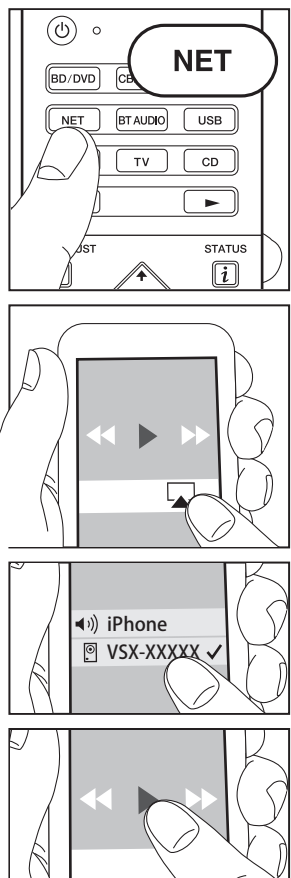

Sie können Musikdateien wiedergeben, die sich auf einem USB-Speichergerät befinden.

- Die Funktion kann nicht für alle USB-Speichergeräte garantiert werden.
1. Schalten Sie den Eingang des Fernsehers auf denjenigen, der mit dem Gerät belegt ist.
 2. Schließen Sie das USB-Speichergerät mit den Musikdateien an den USB-Anschluss auf der Rückseite des Geräts an.
 3. Drücken Sie USB auf der Fernbedienung.
 4. Wählen Sie mit den Cursortasten der Fernbedienung den gewünschten Ordner bzw. die Musikdatei aus und drücken Sie zur Bestätigung ENTER, um die Wiedergabe zu starten (a).
- Dieses Gerät unterstützt USB-Speichergeräte, die den USB-Massenspeichergeräteklasse-Standard erfüllen. Das Gerät ist außerdem kompatibel mit USB-Speichergeräten mit den Dateisystemformaten FAT16 und FAT32.



AirPlay

Es ist eine drahtlose Wiedergabe von Musikdateien auf Geräten wie iPhone®, iPod touch® oder iPad® möglich, welche mit dem gleichen Zugangspunkt wie dieses Gerät verbunden sind.

- Aktualisieren Sie das Betriebssystem auf Ihrem iOS-Gerät auf die neueste Version.
1. Verbinden Sie das iOS-Gerät mit dem Zugangspunkt.
 2. Drücken Sie NET.
 3. Tippen Sie auf das AirPlay-Symbol  im Kontrollzentrum des iOS-Geräts, wählen Sie aus der angezeigten Liste von Geräten dieses Gerät aus und tippen Sie auf "Done".
 4. Die Musikdateien auf dem iOS-Gerät werden wiedergegeben.
 - Die Network Standby-Funktion ist standardmäßig aktiviert. Wenn Sie die Schritte 3 und 4 oben ausführen, wird dieses Gerät automatisch eingeschaltet, und die Eingabe wird zu "NET" gewechselt. Um den Stromverbrauch im Standby-Modus zu verringern, drücken Sie die -Taste auf der Fernbedienung und legen dann im angezeigten Home für "System Setup" – "Hardware" – "Power Management" – "Network Standby" den Wert "Off" fest.
 - Aufgrund der Eigenschaften der drahtlosen AirPlay-Technologie kann der Ton auf diesem Gerät im Vergleich zum Ton, der auf dem AirPlay-fähigen Gerät wiedergegeben wird, leicht verzögert sein.

Sie können auch Musikdateien auf dem Computer mit iTunes wiedergeben (Version 10.2 oder höher). Vergewissern Sie sich vor Inbetriebnahme, dass dieses Gerät und der PC mit dem gleichen Netzwerk verbunden sind. Drücken Sie dann NET an diesem Gerät. Klicken Sie auf das AirPlay-Symbol  in iTunes, wählen Sie aus der angezeigten Liste dieses Gerät aus und starten Sie die Wiedergabe einer Musikdatei.

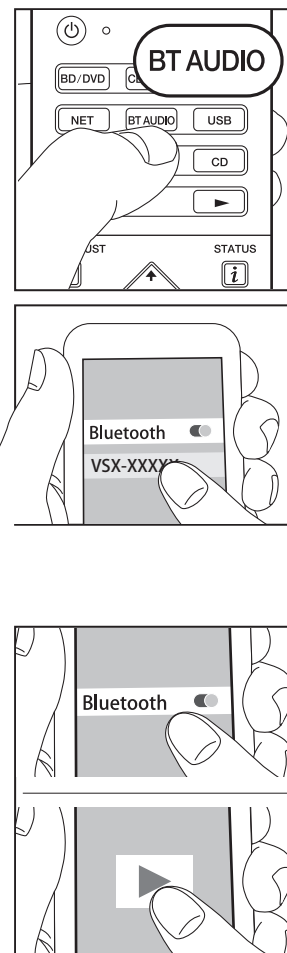

BLUETOOTH®-Wiedergabe

Pairing

1. Wenn Sie die BT AUDIO-Taste auf der Fernbedienung drücken, wird "Now Pairing..." auf dem Display dieses Geräts angezeigt, und der Pairing-Modus wird aktiviert.

Now Pairing...

2. Aktivieren Sie die BLUETOOTH-Funktion beim BLUETOOTH-fähigen Gerät und wählen Sie aus der angezeigten Liste dieses Gerät aus. Wenn Sie zur Eingabe eines Passworts aufgefordert werden, geben Sie "0000" ein.
 - Zum Anschließen eines weiteren BLUETOOTH-fähigen Geräts halten Sie BT AUDIO gedrückt, bis "Now Pairing..." angezeigt wird, und führen dann den oben beschriebenen Schritt 2 aus. Dieses Gerät kann Pairingdaten von bis zu 8 Geräten speichern.
 - Der Empfangsbereich beträgt 15 Meter. Beachten Sie, dass die Verbindung zu BLUETOOTH-fähigen Geräten nicht garantiert werden kann.

Wiedergabe

1. Wenn das Gerät eingeschaltet ist, schließen Sie das BLUETOOTH-fähige Gerät an.
2. Der Eingangsselektor dieses Geräts wird automatisch auf "BT AUDIO" gestellt.
3. Geben Sie Musik wieder. Erhöhen Sie die Lautstärke des BLUETOOTH-fähigen Geräts auf den gewünschten Pegel.
 - Aufgrund der Eigenschaften der drahtlosen BLUETOOTH-Technologie kann der Ton auf diesem Gerät im Vergleich zum Ton, der auf dem BLUETOOTH-fähigen Gerät wiedergegeben wird, leicht verzögert sein.

Sonstiges

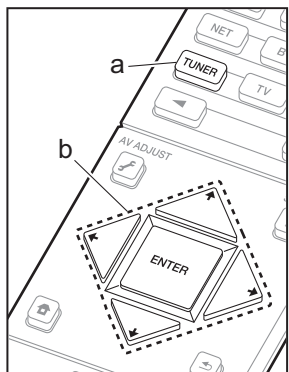

Radioempfang

1. Drücken Sie mehrfach TUNER (a) auf der Fernbedienung, um entweder "AM" oder "FM" auf dem Display auszuwählen.
2. Drücken Sie MODE (c) auf der Fernbedienung, sodass "TunMode: Auto" auf dem Display angezeigt wird.
3. Wenn Sie die \leftarrow/\rightarrow -Cursortasten (b) auf der Fernbedienung drücken, wird automatisch nach Radiosendern gesucht, bis ein Sender gefunden wird. Wenn ein Radiosender eingestellt ist, leuchtet die "TUNED"-Anzeige auf dem Display.

Sie können bis zu 40 Radiosender speichern.

1. Wählen Sie den MW/UKW-Radiosender, den Sie registrieren möchten.
2. Drücken Sie +Fav (d) auf der Fernbedienung oder +FAVORITE am Hauptgerät. Die voreingestellte Nummer auf dem Display beginnt zu blinken.
3. Während die voreingestellte Nummer blinkt (ca. 8 Sekunden), wählen Sie mit den \leftarrow/\rightarrow -Cursortasten (b)- auf der Fernbedienung eine Nummer zwischen 1 und 40 aus.
4. Drücken Sie noch einmal +Fav (d) auf der Fernbedienung oder +FAVORITE am Hauptgerät, um den Sender zu registrieren. Die voreingestellte Nummer hört auf zu blinken, wenn sie registriert ist. Zum Auswählen eines voreingestellten Radiosenders drücken Sie die \leftarrow/\rightarrow -Cursortasten (b) auf der Fernbedienung.
 - Zum Löschen eines voreingestellten Senders wählen Sie mit den Cursortasten \leftarrow/\rightarrow (b) auf der Fernbedienung die entsprechende voreingestellte Nummer aus, drücken +Fav (d) auf der Fernbedienung oder +FAVORITE am Hauptgerät und dann CLEAR (e), während die voreingestellte Nummer blinkt. Die Nummer auf der Anzeige erlischt nach dem Löschen.

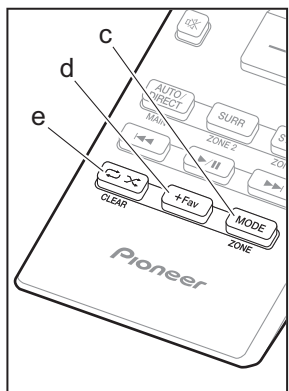

Einstellen des Frequenzschritts

Drücken Sie die \square -Taste auf der Fernbedienung, um "System Setup" – "Miscellaneous" – "Tuner" – "AM/FM Frequency Step" oder "AM Frequency Step" und dann den Frequenzschritt für Ihre Region auszuwählen. Beachten Sie, dass alle Radiovoreinstellungen gelöscht werden, wenn diese Einstellung geändert wird.

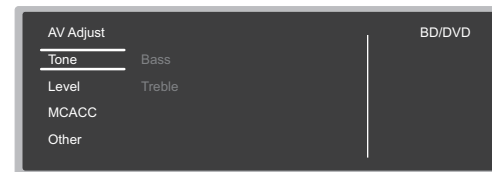

AV Adjust

Wenn Sie die \mathcal{F} -Taste auf der Fernbedienung während der Wiedergabe drücken, können Sie häufig verwendete Einstellungen wie die Klangqualität mithilfe von Bildschirmmenüs anpassen. Wählen Sie den Menüpunkt mit den Cursortasten auf der Fernbedienung aus und drücken Sie ENTER, um Ihre Auswahl zu bestätigen. Drücken Sie \leftarrow , um zum vorigen Bildschirm zurückzukehren. Beachten Sie, dass keine Ausgabe am Fernsehbildschirm erfolgt, wenn der Eingangsselektor die Einstellung "CD", "TV", "PHONO", "FM" oder "AM" aufweist. Verwenden Sie in diesem Fall das Display des Hauptgeräts.



- Passen Sie die Klangqualität mit "Tone" an. "Other" umfasst Einstellungen wie "Sound Delay" zum Anpassen der Audioverzögerung, wenn die Videoausgabe im Vergleich zur Audioausgabe verzögert erfolgt, sowie "Sound Retriever" zum Erhöhen der Klangqualität bei komprimierten Audiodateien.

Home

Wenn Sie  auf der Fernbedienung drücken, wird das Home angezeigt, und Sie können Einstellungen in verschiedenen Menüs vornehmen. Wählen Sie den Menüpunkt mit den Cursorstasten auf der Fernbedienung aus und drücken Sie ENTER, um Ihre Auswahl zu bestätigen. Um zum vorigen Bildschirm zurückzukehren, drücken Sie .

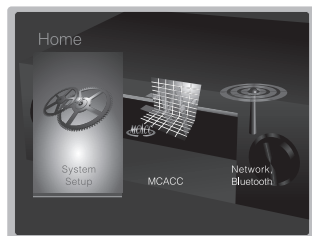

"System Setup": Hier können Sie erweiterte Einstellungen vornehmen, um das Benutzererlebnis noch zu verbessern.

"MCACC": Richten Sie die Lautsprecher automatisch ein oder nehmen Sie Änderungen nach Wunsch am Equalizer vor.



"Network/Bluetooth": Nehmen Sie Einstellungen an der WLAN-Verbindung oder im Zusammenhang mit BLUETOOTH vor.

Erratische Gerätefunktionsweise (Zurücksetzen dieses Geräts)

Ein Zurücksetzen dieses Geräts kann die Funktionsweise verbessern. Zum Neustarten des Geräts schalten Sie es in den Standby-Modus und drücken dann mindestens 5 Sekunden lang  STANDBY/ON am Hauptgerät. (Die Einstellungen des Geräts werden beibehalten.) Wenn durch den Neustart keine Verbesserung erzielt werden kann, trennen Sie die Netzkabel des Geräts und der angeschlossenen Geräte ab und schließen sie dann wieder an. Führt auch diese Maßnahme zu keiner Verbesserung, kann das Problem durch Zurücksetzen des Geräts in den Auslieferungszustand behoben werden. Wenn Sie den Gerätestatus zurücksetzen, werden Ihre Einstellungen auf die Standardwerte zurückgestellt. Notieren Sie Ihre Einstellungen, bevor Sie den nachstehenden Vorgang ausführen.

Zurücksetzen dieses Geräts

1. Halten Sie AUTO/DIRECT am Hauptgerät gedrückt und drücken Sie  STANDBY/ON am Hauptgerät.
2. "Clear" wird auf dem Display angezeigt, und das Gerät wechselt in den Standby-Modus. Trennen Sie das Netzkabel nicht ab, solange auf dem Display "Clear" angezeigt wird.

Zum Zurücksetzen der Fernbedienung halten Sie MODE gedrückt und drücken  , bis die Fernbedienungsanzeige zweimal blinkt (ca. 3 Sekunden).

Bedienfeld

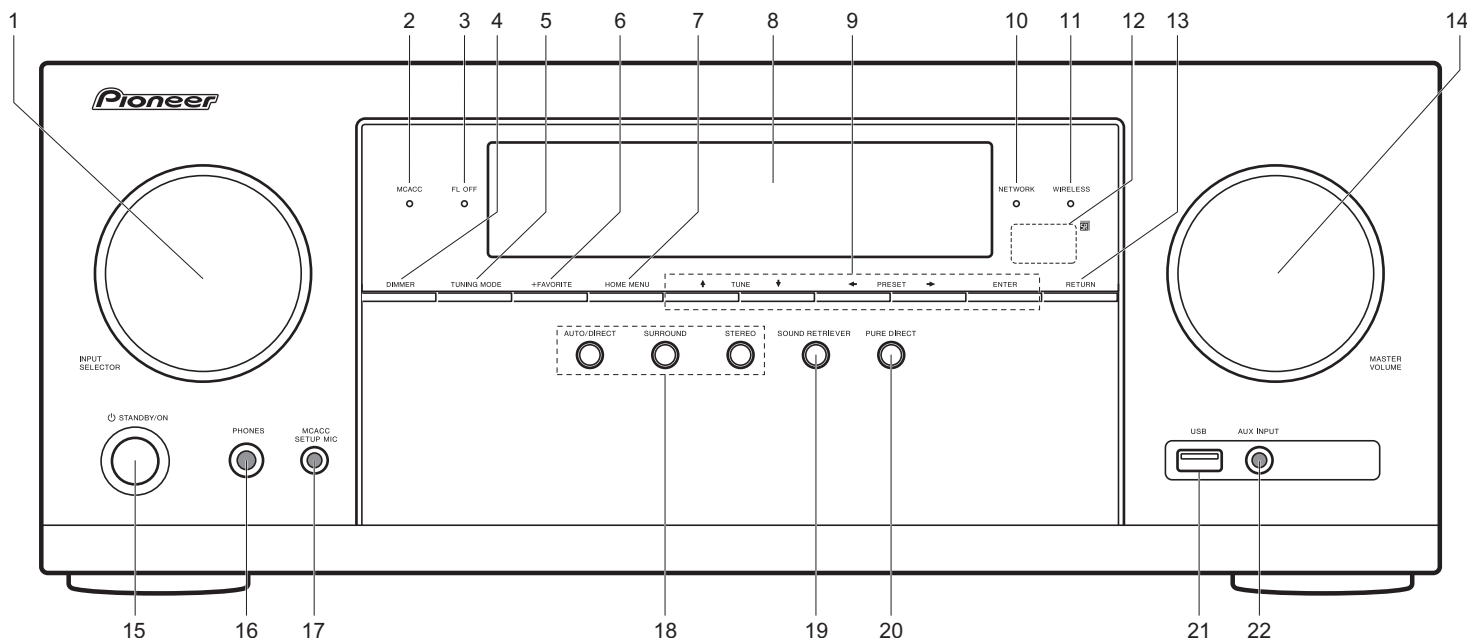

1. INPUT SELECTOR-Regler: Hier kann der wiederzugebende Eingang gewechselt werden.
2. MCACC-Anzeige: Diese Anzeige leuchtet, wenn Sie die Lautsprecherkalibrierung mit MCACC aktiviert haben.
3. FL OFF-Anzeige: Diese Anzeige leuchtet, wenn Sie mehrfach DIMMER gedrückt haben, um das Display auszuschalten.
4. DIMMER Taste: Schaltet die Helligkeit der Anzeige um.
5. TUNING MODE-Taste: Schaltet den Abstimmungsmodus um.
6. +FAVORITE -Taste: Hiermit können Radiosender registriert werden.
7. HOME MENU Taste: Zeigt das Home an.
8. Display (➔P20)
9. Cursortasten (▲TUNE▼/◀PRESET▶-Taste) und ENTER-Taste: Wählen Sie das Element mit den Cursortasten aus und drücken Sie ENTER, um die Auswahl zu bestätigen. Wenn Sie den TUNER verwenden, wählen Sie die Frequenz mit ▲TUNE▼ oder voreingestellte Sender mit ◀PRESET▶ aus.
10. NETWORK-Anzeige: Diese Anzeige leuchtet, wenn dieses Gerät eingeschaltet ist, "NET" mit dem Eingangsselektor ausgewählt wurde und das Gerät mit dem Netzwerk verbunden ist. Diese Anzeige leuchtet, wenn sich das Gerät im Standby-Modus befindet und Funktionen wie HDMI CEC und Netzwerk-Standby aktiviert sind.
11. WIRELESS-Anzeige: Leuchtet, wenn das Gerät mit dem Drahtlos-Netzwerk verbunden ist.
12. Fernbedienungssensor
13. RETURN Taste: Stellt die vorige Anzeige wieder her.
14. MASTER VOLUME: Ermöglicht die Anpassung der Lautstärke.
15. STANDBY/ON Taste: Hiermit wird das Gerät eingeschaltet bzw. in den Standby-Modus geschaltet.
16. PHONES-Buchse: Hier können Stereokopfhörer mit Standardstecker (1/4 Zoll oder ø6,3 mm) angeschlossen werden.
17. MCACC SETUP MIC-Buchse: Zum Anschluss des mitgelieferten Messmikrofons für die Lautsprecher.
18. Wiedergabemodustasten: Hiermit wird der Wiedergabemodus ausgewählt.
19. SOUND RETRIEVER Taste: Hiermit wird die Sound Retriever-Funktion ein-/ausgeschaltet, mit der die Klangqualität von komprimierten Audiodateien erhöht werden kann.
20. PURE DIRECT-Taste: Hiermit kann in den Pure Direct-Modus geschaltet werden.
21. USB-Anschluss: Ein USB-Speichergerät wird angeschlossen, sodass die darauf gespeicherten Musikdateien abgespielt werden können. Es können auch USB-Geräte über ein USB-Kabel mit Strom versorgt werden (5V/1A).
22. AUX INPUT-Buchse: Sie können den Ton eines externen Players wiedergeben, indem Sie zum Anschließen ein Stereo-Ministecker-Kabel verwenden.

Rückseite

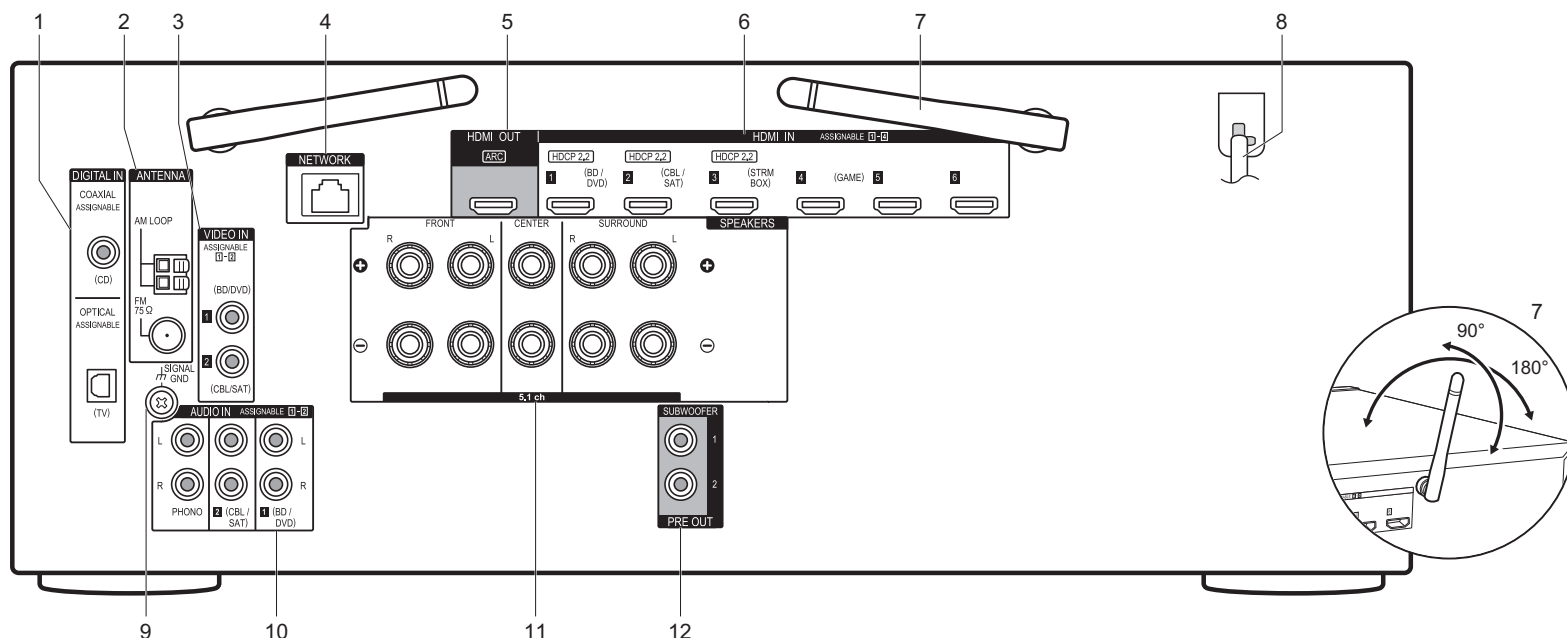

1. DIGITAL IN OPTICAL/COAXIAL-Buchsen: Es können digitale Audiosignale von Fernsehern oder AV-Komponenten über ein digitales optisches Kabel oder ein digital Koaxialkabel eingegeben werden.
2. ANTENNA AM LOOP/FM 75Ω-Anschluss: Zum Anschluss der mitgelieferten Antennen.
3. VIDEO IN-Buchsen: Es können Videosignale einer AV-Komponente über ein analoges Videokabel eingegeben werden.
4. NETWORK-Anschluss: Hier ist die Verbindung mit einem Netzwerk über ein Ethernet-Kabel möglich.
5. HDMI OUT-Buchsen: Es können Video- und Audiosignale über ein HDMI-Kabel übertragen werden, das an einen Fernseher angeschlossen ist.
6. HDMI IN-Buchsen: Es können Video- und Audiosignale

- über ein HDMI-Kabel übertragen werden, das an eine AV-Komponente angeschlossen ist.
7. Kabellose Antenne: Wird für WLAN-Verbindungen oder BLUETOOTH-fähige Geräte verwendet. Stellen Sie ihren Winkel entsprechend dem Verbindungsstatus ein.
8. Netzkabel
9. SIGNAL GND Anschluss: Zum Anschluss des Erdungskabels des Plattenspielers.
10. AUDIO IN-Buchsen: Hier ist ein Audiosignaleingang von AV-Komponenten über ein analoges Audiokabel möglich.
11. SPEAKERS-Anschlüsse: Es können Lautsprecher mit Lautsprecherkabeln angeschlossen werden. (Modelle für Nordamerika sind mit Bananensteckern kompatibel.)
12. SUBWOOFER PRE OUT-Buchse: Es kann ein aktiver Subwoofer mit einem Subwoofer-Kabel angeschlossen

werden. Es können bis zu zwei aktive Subwoofer angeschlossen werden. Es wird von jeder SUBWOOFER PRE OUT-Buchse das gleiche Signal ausgegeben.

Fernbedienung

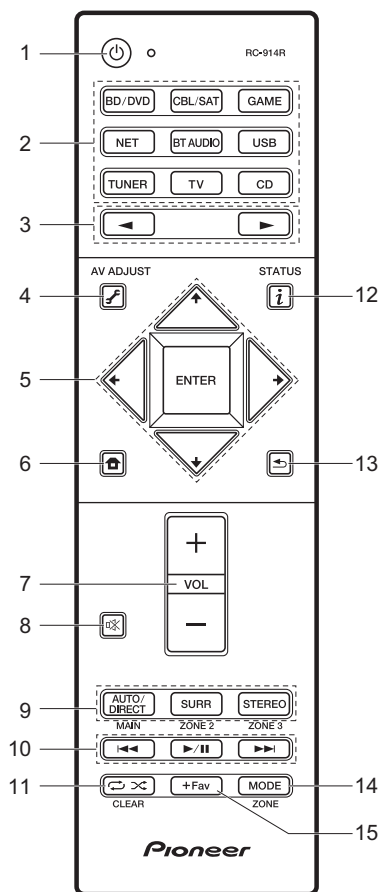

1. Taste: Hiermit wird das Gerät eingeschaltet bzw. in den Standby-Modus geschaltet.
2. Eingangsselektor-Tasten: Hiermit kann der wiederzugebende Eingang ausgewählt werden. Verwenden Sie die Tasten unter 3, um "STRM BOX", "AUX" oder "PHONO" auszuwählen.
3. -Taste: Die wiedergegebene Eingangsquelle wechselt mit jedem Druck auf eine dieser Tasten.
4. (AV ADJUST)-Taste: Hiermit können Sie allgemeine Einstellungen auf dem Fernsehbildschirm vornehmen.
5. Cursortasten und ENTER-Taste: Wählen Sie das Element mit den Cursortasten aus und drücken Sie ENTER, um die Auswahl zu bestätigen.
6. Taste: Zeigt das Home an.
7. Lautstärketasten: Ermöglicht die Anpassung der Lautstärke. Diese Taste hebt auch die Stummschaltung auf.
8. -Taste: Schaltet den Ton vorübergehend aus. Drücken Sie die Taste erneut, um die Stummschaltung aufzuheben.
9. LISTENING MODE Tasten: Ermöglicht die Auswahl des Wiedergabemodus.
10. Wiedergabetaste: Wird bei Wiedergabevorgängen von Musikserver oder USB verwendet.
11. -Taste: Wird bei Wiedergabevorgängen mit Wiederholungen oder zufälliger Wiedergabereihenfolge von Musikserver oder USB verwendet. CLEAR Taste: Hiermit werden bei der Texteingabe auf dem Fernsehbildschirm alle Zeichen gelöscht.
12. (STATUS)-Taste: Schaltet die Informationen auf der Anzeige um.
13. -Taste: Stellt die vorige Anzeige wieder her.
14. MODE Taste: Hiermit wird bei der Sendersuche zwischen automatischer und manueller Suche gewechselt.
15. +Fav Taste: Hiermit können Radiosender registriert werden.

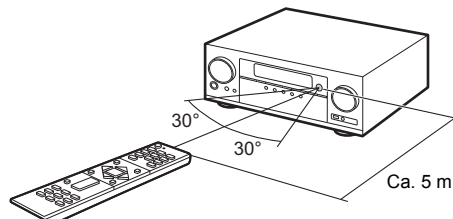

Display

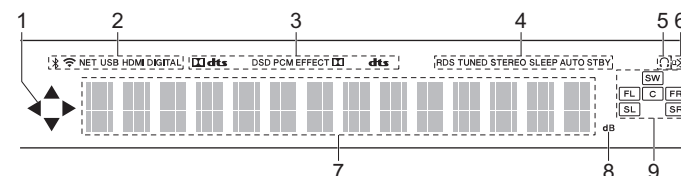

1. Leuchtet möglicherweise, wenn Bedienvorgänge mit dem "NET", "USB" Eingangsselektor.
2. Leuchtet unter den folgenden Bedingungen.
 - : Bei Verbindung über BLUETOOTH.
 - : Bei Verbindung über WLAN.
 - NET: Wenn "NET" mit dem Eingangsselektor ausgewählt wurde und das Gerät mit dem Netzwerk verbunden ist. Blinkt, wenn die Verbindung mit dem Netzwerk nicht korrekt ist.
 - USB: Wenn "USB" mit dem Eingangsselektor ausgewählt wurde, das Gerät über USB verbunden ist und das USB-Gerät ausgewählt wurde. Blinkt, wenn das USB-Gerät nicht korrekt angeschlossen ist.
 - HDMI: wenn HDMI-Signale eingegeben werden und der HDMI-Eingang ausgewählt ist.
 - DIGITAL: wenn digitale Signale eingegeben werden und der digitale Eingang ausgewählt ist.
3. Leuchtet je nach Typ der digitalen Audioeingangssignale und nach Wiedergabemodus.
4. Leuchtet unter den folgenden Bedingungen.
 - RDS (Modelle für Europa, Australien und Asien): Empfang von RDS-Übertragungen.
 - TUNED: Empfang von AM/FM-Radio.
 - STEREO: Empfang von FM-Stereo.
 - SLEEP: Wenn der Sleep-Timer eingestellt ist.
 - AUTO STBY: Wenn Auto-Standby aktiviert ist.
5. Leuchtet, wenn ein Kopfhörer angeschlossen ist.
6. Blinkt, wenn die Stummschaltung aktiv ist.
7. Zeigt verschiedene Informationen zu den Eingangssignalen an.
8. Leuchtet bei der Lautstärkeregelung.
9. Lautsprecher-/Kanalanzeige: Zeigt den Ausgabekanal an, der dem ausgewählten Wiedergabemodus entspricht.

Lizenz- und Warenzeicheninformationen



Manufactured under license from Dolby Laboratories. Dolby, Pro Logic and the double-D symbol are trademarks of Dolby Laboratories.



For DTS patents, see <http://patents.dts.com>. Manufactured under license from DTS, Inc. DTS, the Symbol, DTS in combination with the Symbol, the DTS-HD logo, and DTS-HD Master Audio are registered trademarks or trademarks of DTS, Inc. in the United States and/or other countries. © DTS, Inc. All Rights Reserved.



The terms HDMI and HDMI High-Definition Multimedia Interface, and the HDMI Logo are trademarks or registered trademarks of HDMI Licensing LLC in the United States and other countries.



The Wi-Fi CERTIFIED Logo is a certification mark of the Wi-Fi Alliance®.



AirPlay, iPad, iPhone, and iPod touch are trademarks of Apple Inc., registered in the U.S. and other countries.

iPad Air and iPad mini are trademarks of Apple Inc.

"Made for iPod", "Made for iPhone" and "Made for iPad" mean that an electronic accessory has been designed to connect specifically to iPod, iPhone, or iPad, respectively, and has been certified by the developer to meet Apple performance standards. Apple is not responsible for the operation of this device or its compliance with safety and regulatory standards.

Please note that the use of this accessory with iPod, iPhone or iPad may affect wireless performance.

AirPlay works with iPhone, iPad, and iPod touch with iOS 4.3.3 or later, Mac with OS X Mountain Lion or later, and PC with iTunes 10.2.2 or later.

Apple, Apple TV and Safari are trademarks of Apple Inc., registered in the U.S. and other countries.



The BLUETOOTH® word mark and logos are registered trademarks owned by Bluetooth SIG, Inc. and any use of such marks by Onkyo Corporation is under license. Other trademarks and trade names are those of their respective

owners.

Onkyo Corporation does not guarantee BLUETOOTH compatibility between the AV receiver and all BLUETOOTH enabled devices.

For compatibility between the AV receiver and another device with BLUETOOTH technology, consult the device's documentation and dealer. In some countries, there may be restrictions on using BLUETOOTH devices. Check with your local authorities.

Onkyo Corporation ne garantit pas la compatibilité BLUETOOTH entre l'amplificateur AV et tous les appareils compatibles BLUETOOTH. Pour assurer la compatibilité entre l'amplificateur AV et un autre périphérique à technologie BLUETOOTH, consultez la documentation de l'appareil et le vendeur. Dans certains pays, il peut exister des restrictions sur l'utilisation d'appareils BLUETOOTH. Vérifiez auprès des autorités locales.

Onkyo Corporation no garantiza la compatibilidad BLUETOOTH entre el receptor de AV y todos los dispositivos con tecnología BLUETOOTH. Para obtener información sobre la compatibilidad entre el receptor de AV y otro dispositivo con tecnología BLUETOOTH, consulte al distribuidor y la documentación del dispositivo. En algunos países, es posible que el uso de dispositivos BLUETOOTH esté restringido. Consulte con las autoridades locales.

Onkyo Corporation non garantisce la compatibilità BLUETOOTH tra il ricevitore AV e tutti i dispositivi abilitati al BLUETOOTH.

Per verificare la compatibilità tra il ricevitore AV e un altro dispositivo dotato di tecnologia BLUETOOTH, consultare la documentazione del dispositivo in questione o contattare il rivenditore. In alcuni Paesi potrebbero esistere delle limitazioni per l'utilizzo di dispositivi BLUETOOTH. Verificare le condizioni con le autorità locali.

Onkyo Corporation garantiert nicht die BLUETOOTH Kompatibilität zwischen dem AV-Receiver und allen BLUETOOTH fähigen Geräten. Zur Kompatibilität zwischen dem AV-Receiver und einem anderen Gerät mit BLUETOOTH Technologie, schauen Sie in die Dokumentation des Geräts und fragen Sie den Händler. Es kann sein, dass es in einigen Ländern Beschränkungen zur Nutzung der BLUETOOTH Geräte gibt. Prüfen Sie das bei Ihren lokalen Behörden.

Onkyo Corporation garandeert niet de BLUETOOTH compatibiliteit tussen de AV-receiver en alle BLUETOOTH apparaten. Raadpleeg voor compatibiliteit tussen de AV-receiver en een ander apparaat met BLUETOOTH technologie de documentatie van het apparaat of de verkoper. In sommige landen geldt mogelijk een beperking op het gebruik van BLUETOOTH apparatuur. Controleer de wetgeving in het land van gebruik.

Корпорация Onkyo не гарантирует совместимость по связи BLUETOOTH между AV-ресивером и всеми устройствами с функцией BLUETOOTH. Сведения о совместимости между AV-ресивером и другим устройством с функцией BLUETOOTH можно получить в документации на устройство и у его продавца. В некоторых странах могут действовать ограничения на использование устройств с функцией BLUETOOTH. Для получения информации по этому вопросу обращайтесь к представителям местной власти.

لا تضمن Onkyo وجود توافق في البلوتوث (BLUETOOTH) بين مستقبل إشارات الصوت والصورة وجميع الأجهزة المزودة بالبلوتوث (BLUETOOTH). لتتعرف على مدى التوافق بين مستقبل إشارات الصوت والصورة وأي جهاز آخر مزود بالبلوتوث (BLUETOOTH)، قم بمراجعة الوثائق المرافقة للجهاز أو أسأل الوكيل. في بعض الدول، قد تكون هناك تقييدات على استخدام الأجهزة المزودة بالبلوتوث (BLUETOOTH). راجع السلطات المحلية.

PANDORA

PANDORA, the PANDORA logo, and the Pandora trade dress are trademarks or registered trademarks of Pandora Media, Inc. Used with permission.



Google Cast and the Google Cast badge are trademarks of Google inc.



The product with this logo is conformed to Hi-Res Audio standard defined by Japan Audio Society. This logo is used under license from Japan Audio Society.

This product is protected by certain intellectual property rights of Microsoft. Use or distribution of such technology outside of this product is prohibited without a license from Microsoft.

Windows and the Windows logo are trademarks of the Microsoft group of companies.

QR Code is a registered trademark of DENSO WAVE INCORPORATED.

"x.v.Color" and "x.v.Color" logo are trademarks of Sony Corporation.

DSD and the Direct Stream Digital logo are trademarks of Sony Corporation.

MPEG Layer-3 audio coding technology licensed from Fraunhofer IIS and Thomson.

"All other trademarks are the property of their respective owners."

"Toutes les autres marques commerciales sont la propriété de leurs détenteurs respectifs."

"El resto de marcas comerciales son propiedad de sus respectivos propietarios."

"Tutti gli altri marchi di fabbrica sono di proprietà dei rispettivi proprietari."

"Alle anderen Warenzeichen sind das Eigentum ihrer jeweiligen Eigentümer."

"Alle andere handelsmerken zijn eigendom van de desbetreffende rechthebbenden."

"Все товарные знаки являются собственностью соответствующих владельцев."

"جميع العلامات التجارية الأخرى مملوكة لأصحابها المعنيين."

HAFTUNGSAUSSCHLUSS

Mit diesem Gerät können Sie Links zu anderen Diensten oder Webseiten herstellen, die nicht unter der Kontrolle der Unternehmen sind, die dieses Gerät entworfen und hergestellt oder verbreitet/verteilt haben, sowie ihre Tochterunternehmen (zusammengefasst als "Unternehmen" bezeichnet). Wir haben keinerlei Einfluss auf die Art, Inhalt und die Verfügbarkeit dieser Dienste. Das Einfügen von Links bedeutet nicht unbedingt eine Empfehlung oder das Gutheißen der darin geäußerten Ansichten.

Alle Informationen, Inhalte und Services, die mit diesem Gerät zugänglich gemacht werden, gehören Dritten und sind durch das Urheberrecht, Patente, Warenzeichen und/oder andere geistige Eigentumsrechte der entsprechenden Länder geschützt.

Die Informationen, Inhalte und Services, die mit diesem Gerät zugänglich gemacht werden, sind ausschließlich für Ihre persönliche, nichtgewerbliche Nutzung bestimmt. Sämtliche Informationen, Inhalte oder Services dürfen in keiner anderen Weise genutzt werden als der zuvor vom entsprechenden Eigentümer von Inhalten oder Diensteanbietern genehmigten.

Sie dürfen sämtliche Informationen oder Inhalte, die mit diesem Gerät zugänglich gemacht werden, in keiner Weise modifizieren, kopieren, neu veröffentlichen, übersetzen, ausnutzen, Kopien erstellen, hochladen, posten, übertragen, verkaufen oder verteilen, sofern dies nicht ausdrücklich durch die entsprechenden Urheberrechte, Patente, Warenzeichen und/oder andere geistige Eigentumsrechte, einschließlich und ohne Einschränkung, der Eigentümer von Inhalten oder von Diensteanbietern genehmigt wurde.

DIE INHALTE UND SERVICES, DIE DURCH DIESES GERÄT ZUGÄNGLICH GEMACHT WERDEN, WERDEN "WIE SIE SIND" BEREITGESTELLT. DAS UNTERNEHMEN ÜBERNIMMT UNTER KEINEN UMSTÄNDEN, WEDER AUSDRÜCKLICH NOCH STILLSCHWEIGEND, DIE HAFTUNG FÜR BEREITGESTELLTE INFORMATIONEN, INHALTE ODER SERVICES. DAS UNTERNEHMEN LEHNT JEGLICHE AUSDRÜCKLICHEN ODER IMPLIZIERTEN GARANTIEEN, EINSCHLIESSLICH, ABER NICHT BESCHRÄNKT AUF TITELRECHTE, NICHTVERLETZUNG DER RECHTE DRITTER, MARKTGÄNGIGKEIT ODER DER EIGNUNG FÜR EINEN BESTIMMTEN ZWECK, AB.

Das Unternehmen übernimmt keinerlei Gewährleistung oder Garantie, sei es ausdrücklich oder implizit, über die Vollständigkeit, Genauigkeit, Gültigkeit, Legalität, Verlässlichkeit, Angemessenheit oder Verfügbarkeit der Informationen, Inhalte oder Services, die durch dieses Gerät zugänglich gemacht werden. Das Unternehmen haftet nicht, weder durch Vertrag noch für Schäden inklusive Nachlässigkeit und strenger Haftbarkeit, für jegliche indirekten, speziellen, zufälligen oder folgenden Schäden oder jegliche Schäden, die durch oder in Verbindung mit jeglichen enthaltenen Informationen, oder als Resultat aus der Nutzung von jeglichen Inhalten oder Services durch Sie oder eine Drittperson, auch wenn das Unternehmen von der Möglichkeit solcher Schäden unterrichtet war, weiterhin kann das Unternehmen nicht für Klagen einer Drittperson gegen Benutzer dieses Geräts oder eine weitere Drittperson haftbar gemacht werden.

Unter keinen Umständen haftet das Unternehmen oder kann es verantwortlich gemacht werden für, ohne die Allgemeingültigkeit des Vorangehenden einzuschränken, jegliche Unterbrechung oder Beendigung von Informationen, Inhalten oder Services, die durch dieses Gerät zugänglich gemacht werden.

Das Unternehmen ist weder verantwortlich noch haftbar zu machen für den Kundendienst in Bezug auf die Informationen, Inhalte oder Services, die durch dieses Gerät zugänglich gemacht werden. Jegliche Fragen oder Forderungen für die Services, die sich auf die Informationen, Inhalte oder Services beziehen, sind direkt an die entsprechenden Eigentümer und Dienstleister zu richten.

Basis Handleiding

VSX-831 AV Receiver

Pioneer

Aansluiten

Stap 1: De luidsprekers verbinden	3
Stap 2: De TV verbinden	5
Stap 3: Verbind de AV-componenten	7
Stap 4: Verbinden met andere kabels	10

Setup

Stap 5: Inschakeling & Begininstelling	11
HDMI-Setup	12

Afspelen

Basis afspelen	13
Netwerkfuncties	14
Overige	16

Namen van de onderdelen

Voorpaneel	18
Achterpaneel	19
Afstandsbediening	20
Display	20

Deze gebruiksaanwijzing bevat de informatie die nodig is voor het opstarten, alsmede instructies voor vaak uit te voeren handelingen. De "Uitgebreide Handleiding" is beschikbaar op het internet met details over de afspelenmerken/luistermodussen/insteldetails, specificaties en het verhelpen van ongemakken. De Uitgebreide Handleiding is gecreëerd in een formaat dat gemakkelijk op een PC of een smartphone gelezen kan worden.

<http://www.pioneer-audiovisual.com/manual/vsx831/adv/nl.html>
Uitgebreide Handleiding is hier te vinden



Wat zit er in de doos

1. Hoofdtoestel
2. Afstandsbediening (RC-914R) ×1, Batterijen (AAA/R03) ×2
3. FM-binnenantenne ×1
4. AM-ringantenne ×1
5. Luidsprekerinstellingsmicrofoon ×1

Hoofdkenmerken

Dit toestel wordt aangesloten tussen uw TV en uw AV-componenten. Voor het afspelen selecteert u de bron met de ingangskeuzeschakelaar. U kunt 5.1ch-luidsprekers met dit toestel verbinden, met 5ch bij 140 W (6 ohms, 1 kHz, 0,9%THD) (Noord-Amerikaanse modellen) / 130 W (6 ohms, 1 kHz, 1%THD) (Europese, Australische en Aziatische modellen) per kanaal plus een pre out-aansluiting van een actieve subwoofer.

- De HDMI-aansluiting ondersteunt 4K video-ingang en -uitgang Aansluitingen IN1 tot 3 en OUT ondersteunen HDCP2.2
- HDMI CEC-functionaliteit: Bedieningskenmerken zoals het gekoppeld schakelen tussen de ingangen met de ingangskeuzeschakelaar en spelers die aan de CEC-standaard voldoen, het schakelen van de audio-uitgang en het volume met gebruik van de afstandsbediening van een CEC-compatibele TV en het automatisch op stand-by schakelen van dit toestel wanneer de TV uitgeschakeld wordt
- HDMI Standby Through: Video- en audiosignalen afkomstig van AV-componenten kunnen naar de TV gezonden worden, zelfs als dit toestel op stand-by staat
- ARC: De verbinding met een ARC-compatibele TV is compleet met één HDMI-kabel
- Gemakkelijke Initial Setup met begeleiding en weergave op het beeldscherm (OSD), die de handelingen op de TV tonen
- Internetradio en AirPlay via bedraad LAN of Wi-Fi (draadloos LAN) en netwerkkenmerken, zoals Music Server, die het mogelijk maakt PC-muziekbestanden af te spelen, USB afspelen, plus andere afspelenkenmerken zoals AM/FM-radio en BLUETOOTH® afspelen
- De afspeelformaten die ondersteund worden door Music Server en USB bevatten WAV, FLAC en hoge resolutie DSD-bron

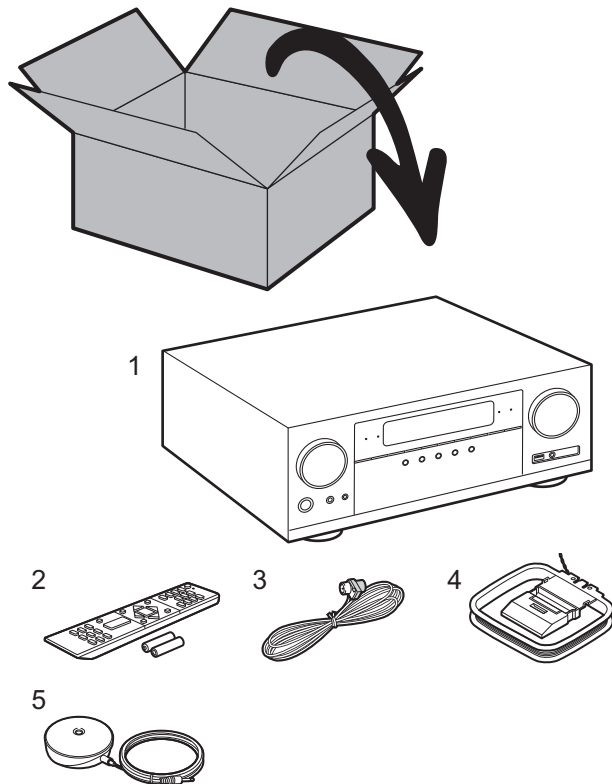

LET OP: Verbind de luidsprekers met een impedantie van 6 Ω tot 16 Ω. Het netsnoer moet pas worden verbonden nadat alle andere kabels verbonden zijn.

- Wij zijn niet aansprakelijk voor enige schade als gevolg van de verbinding van apparatuur die door andere bedrijven geproduceerd is.

Stap 1: De luidsprekers verbinden

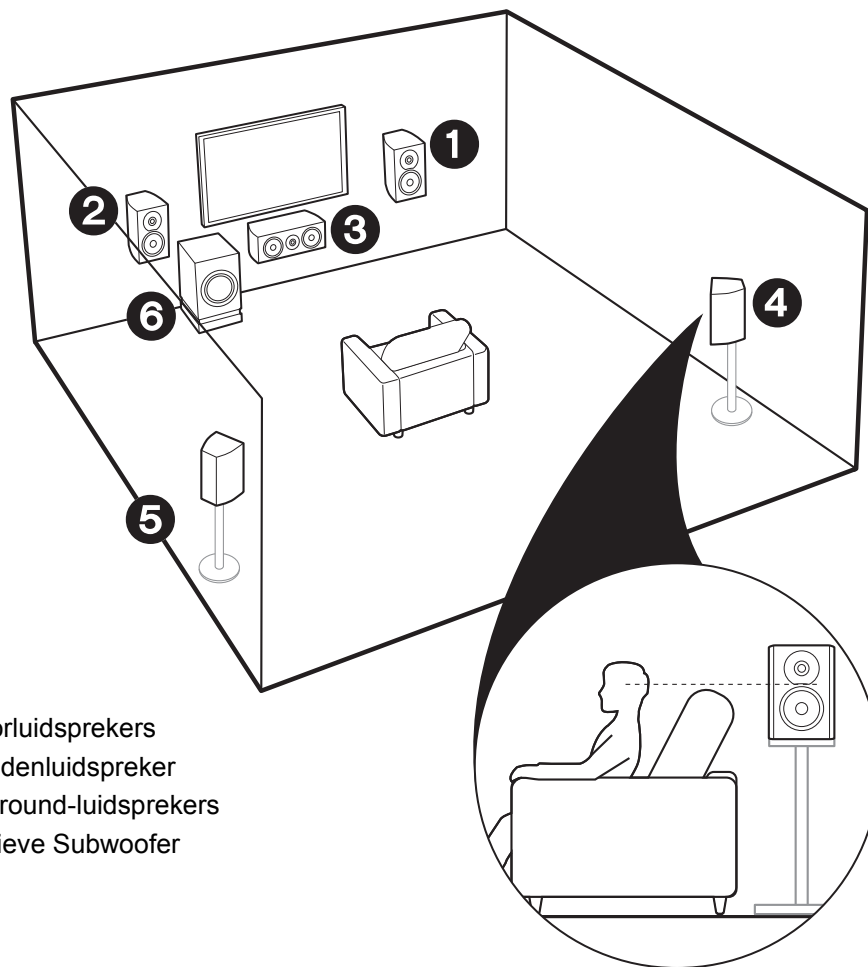

- 1 2** Voorluidsprekers
- 3** Middenluidspreker
- 4 5** Surround-luidsprekers
- 6** Actieve Subwoofer

✓ Luidsprekeropstelling voor 5.1-kanaalsysteem

De voorluidsprekers voeren het voor-stereogeluid uit en de middenluidspreker voert het middengeluid uit zoals dialoog en zang. De surroundluidsprekers creëren het achter-geluidsveld. De actieve subwoofer reproduceert bass-geluiden en creëert een rijk geluidsveld. De voorluidsprekers moeten op oorhoogte geplaatst worden terwijl de surroundluidsprekers vlak boven oorhoogte geplaatst moeten worden. De middenluidspreker moet in de richting van de luisterpositie geplaatst worden. Plaats de actieve subwoofer naar voren gericht. Door hem tussen de middenluidspreker en een voorluidspreker te plaatsen, verkrijgt u een natuurlijk geluid zelfs wanneer muziek afgespeeld wordt.

- De voorluidsprekers, de middenluidspreker en de surroundluidsprekers worden als 5 kanalen beschouwd en de actieve subwoofer wordt als 0.1 kanaal beschouwd waardoor de naam 5.1-kanaalsysteem ontstaan is.

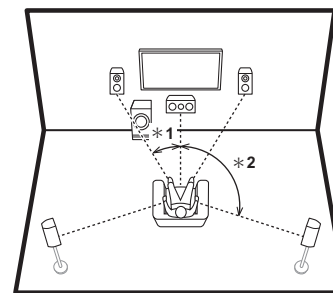

* 1: 22° tot 30°, * 2: 120°

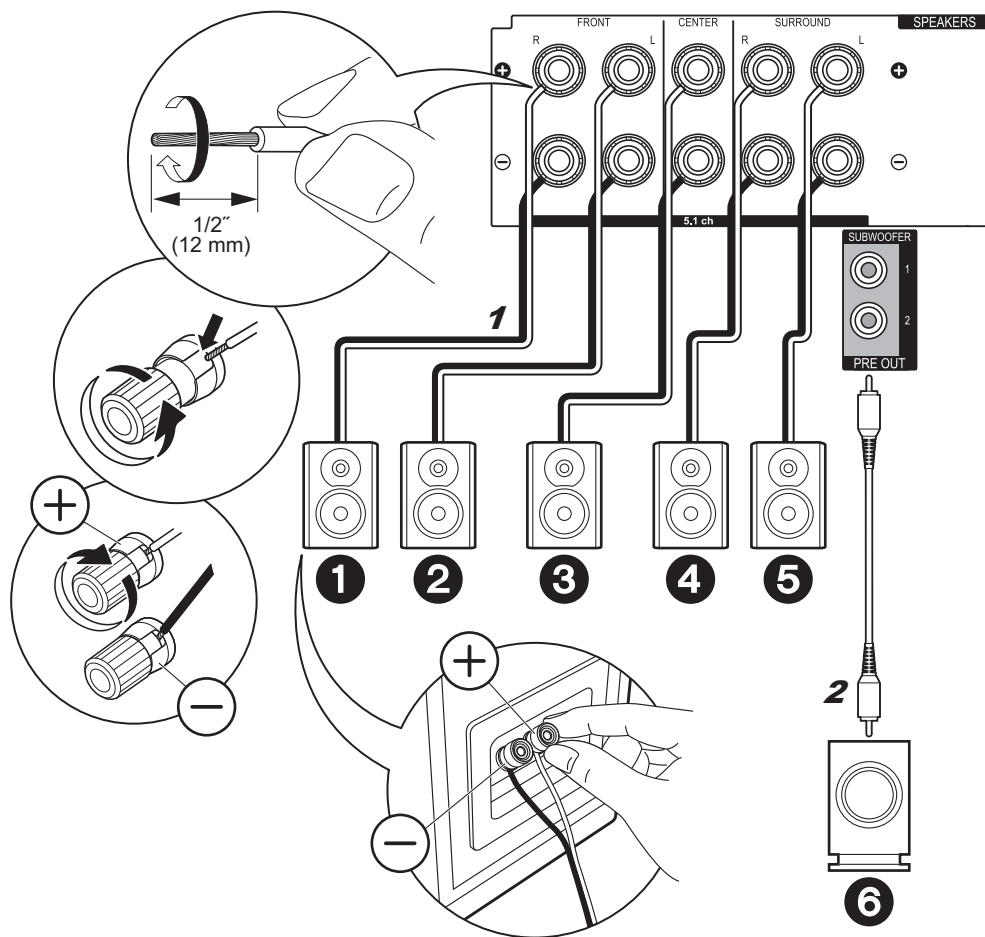

✓ Verbindingen voor het 5.1-kanaalsysteem

Verbind **1 2 3 4 5 6** voor een 5.1-kanaalsysteem. Er kunnen maximaal twee actieve subwoofers verbonden worden. Hetzelfde signaal wordt uit ieder van de SUBWOOFER-aansluitingen gezonden. Houd er rekening mee dat het mogelijk is slechts **1 2** aansluitingen te verbinden en niet meer.



Setup

- De luidsprekerconfiguratie is als standaardinstelling op de 5.1-kan. audio gezet. Als er luidsprekers zijn die geen verbinding maken, dan dient u de instellingen in Initial Setup, "1. Volledig automatische MCACC" (→P11) te veranderen zodat de audio uit die luidsprekers naar andere luidsprekers gezonden wordt.

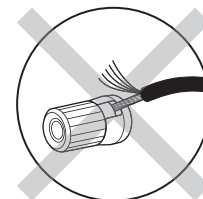

Controleer bij het verbinden of de draaduiteinden van de luidsprekers niet uit de luidsprekeraansluitingen naar buiten steken. Als de naar buiten stekende draaduiteinden van de luidsprekers het achterpaneel raken of als de + en – draden elkaar raken, zal het veiligheidscircuit geactiveerd worden.

Stap 2: De TV verbinden

✓ als u heeft: ARC TV

Dit toestel wordt verbonden tussen uw TV en uw AV-componenten. Als u meer dan twee AV-componenten verbindt, kunt u de video die op de TV weergegeven wordt en de audio die uit dit toestel komt selecteren door de ingangskeuzeschakelaar te veranderen.

Hier worden de verbindingen getoond voor een TV die ARC (Audio Return Channel) ondersteunt. Door de verbinding met een enkele HDMI-kabel uit te voeren, kunt u niet alleen de video-invoer naar dit toestel op de TV uitzenden maar kunt u ook het geluid van de TV uit dit toestel laten komen.

Kies een HDMI IN-aansluiting op de TV die ARC ondersteunt wanneer u de verbinding maakt.

⚙️ Setup

- Voor het gebruik van de ARC-functie zijn bepaalde instellingen vereist. Selecteer "Yes" in "4. Audio Return Channel" (→P12) in de Initial Setup.
- Raadpleeg de gebruiksaanwijzing van de TV voor aanwijzingen over de verbindingen en de instellingen van de TV.

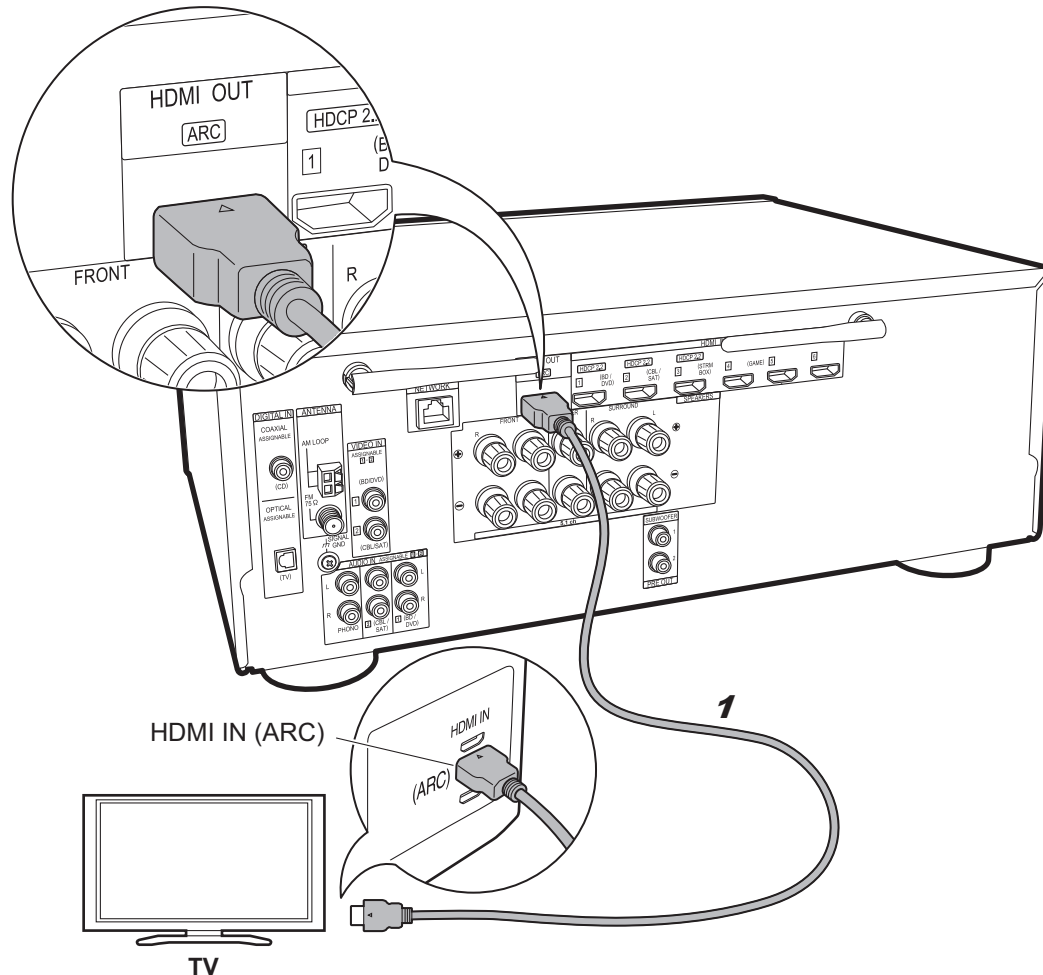

1 HDMI-kabel

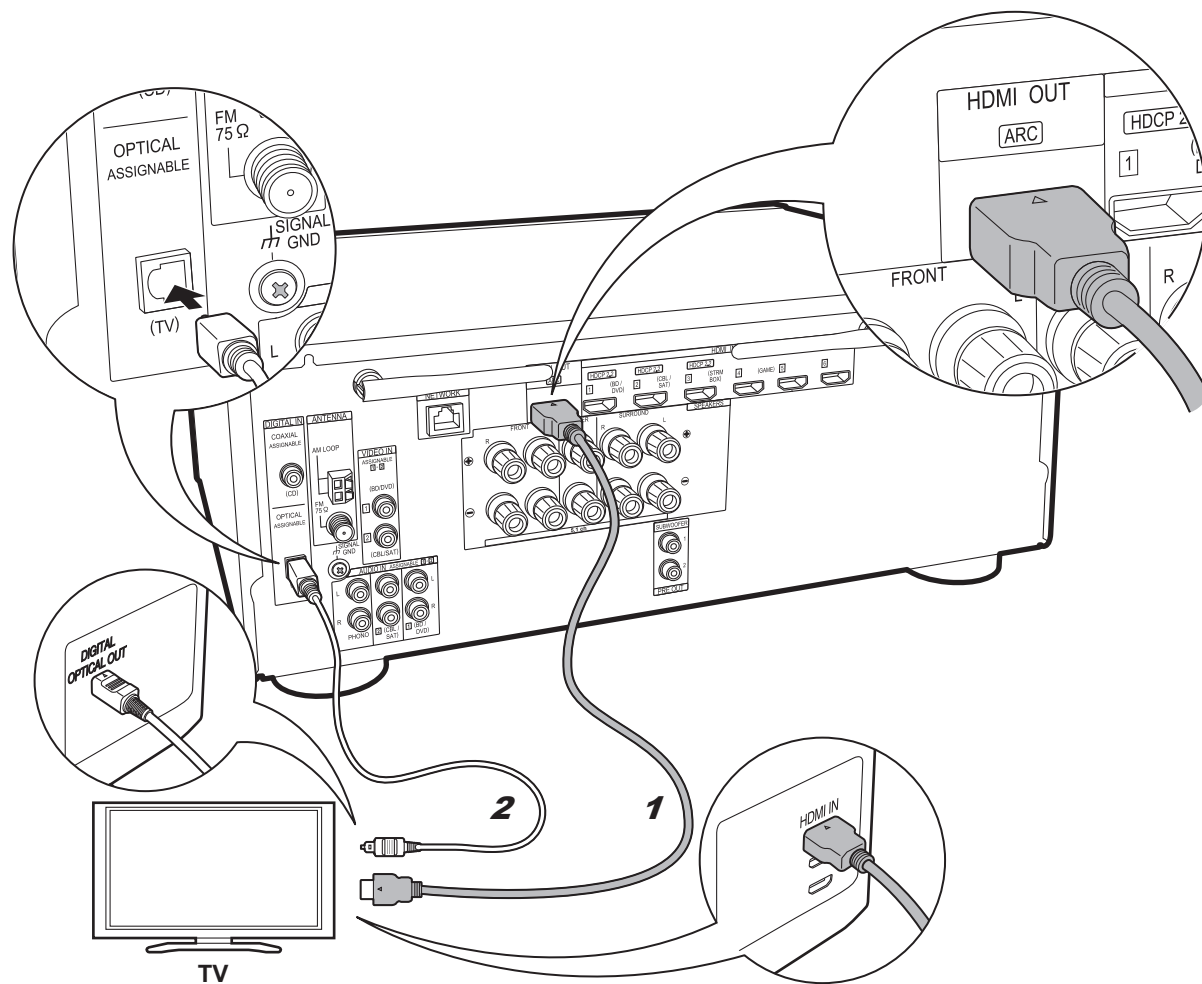

1 HDMI-kabel, 2 Digitale optische kabel

✓ als u heeft:
Geen-ARC TV

Dit toestel wordt verbonden tussen uw TV en uw AV-componenten. Als u meer dan twee AV-componenten verbindt, kunt u de video die op de TV weergegeven wordt en de audio die uit dit toestel komt selecteren door de ingangskeuzeschakelaar te veranderen.

Dit is de beschrijving van de verbindingen voor een TV die geen ARC (Audio Return Channel) ondersteunt. Door de verbinding met zowel een HDMI-kabel als met een digitale optische kabel uit te voeren, kunt u niet alleen de video-invoer naar dit toestel op de TV uitzenden maar kunt u ook het geluid van de TV uit dit toestel laten komen.

- De verbinding met een digitale optische kabel is niet nodig als u TV kijkt via een apparaat zoals een bekabelde settopbox (dus gebruik geen in de TV ingebouwde tuner).

Stap 3: Verbind de AV-componenten

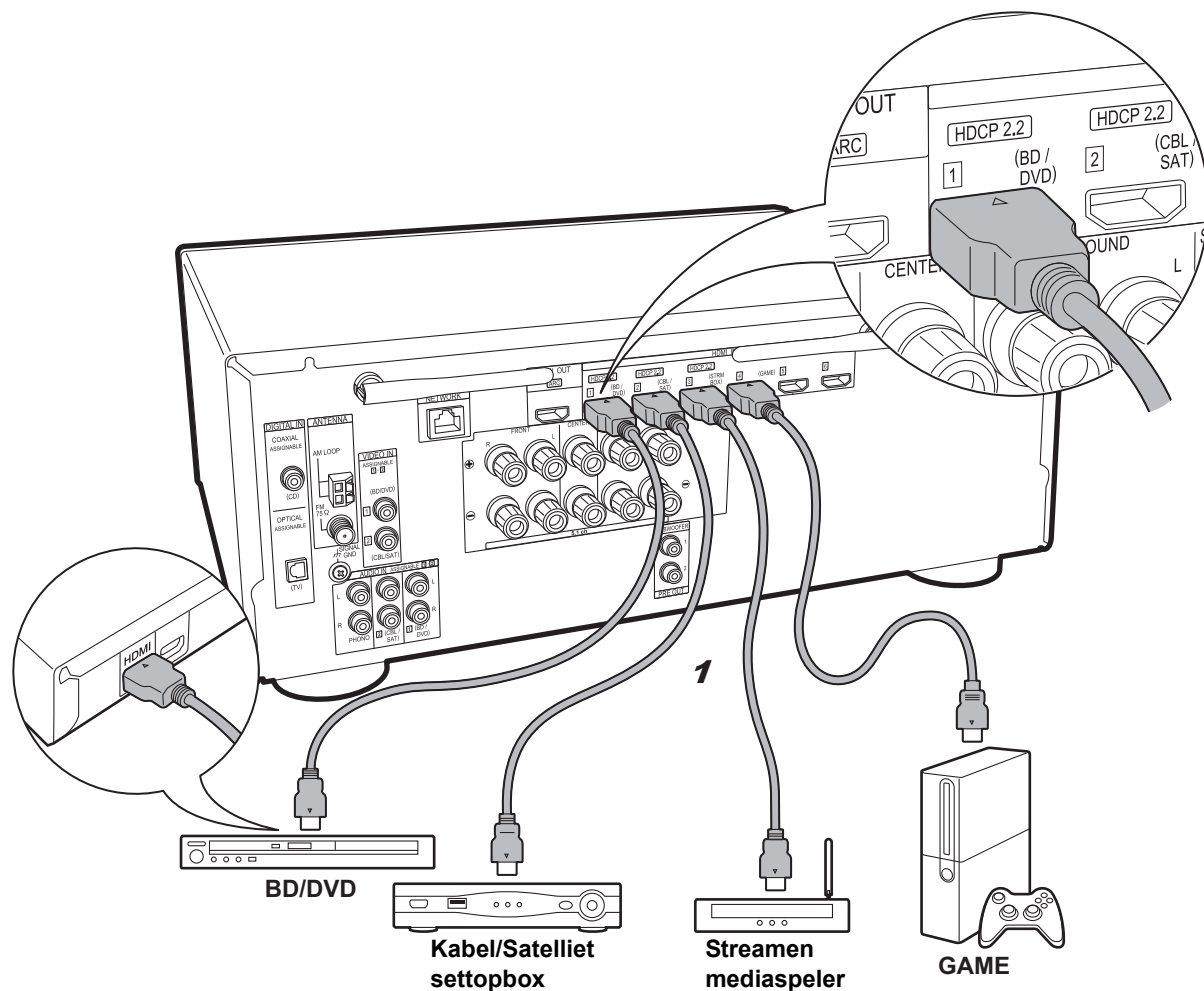

1 HDMI-kabel

✓ als u heeft: HDMI AV-componenten

Dit is een verbindingsvoorbeeld met een AV-component die een HDMI-aansluiting heeft. Met de verbinding met een AV-component die aan de CEC (Consumer Electronics Control)-standaard voldoet, kunt u gebruik maken van een kenmerk zoals HDMI CEC, dat een koppeling heeft met de ingangskeuzeschakelaar, en van een kenmerk zoals HDMI Standby Through, dat u in staat stelt video en audio afkomstig van AV-componenten op de TV af te spelen, zelfs als dit toestel op stand-by staat.

- Gebruik voor het afspelen van 4K of 1080p video's een HDMI-kabel met hoge snelheid. Om bovendien van met HDCP2.2 compatibele video's te genieten, maak dan verbinding met de aansluitingen HDMI IN1 tot IN3.



Setup

- Er wordt een HDMI-instelling (→P12) vereist om gebruik te maken van de kenmerken HDMI CEC en HDMI Standby Through. Voer de instellingen uit nadat alle verbindingen tot stand gebracht zijn.
- Om te genieten van digitaal surround-geluid, inclusief Dolby Digital, dient de audio-uitgang op de verbonden Blu-ray Disc-speler, of op een ander apparaat, op "Bitstream output" te staan.

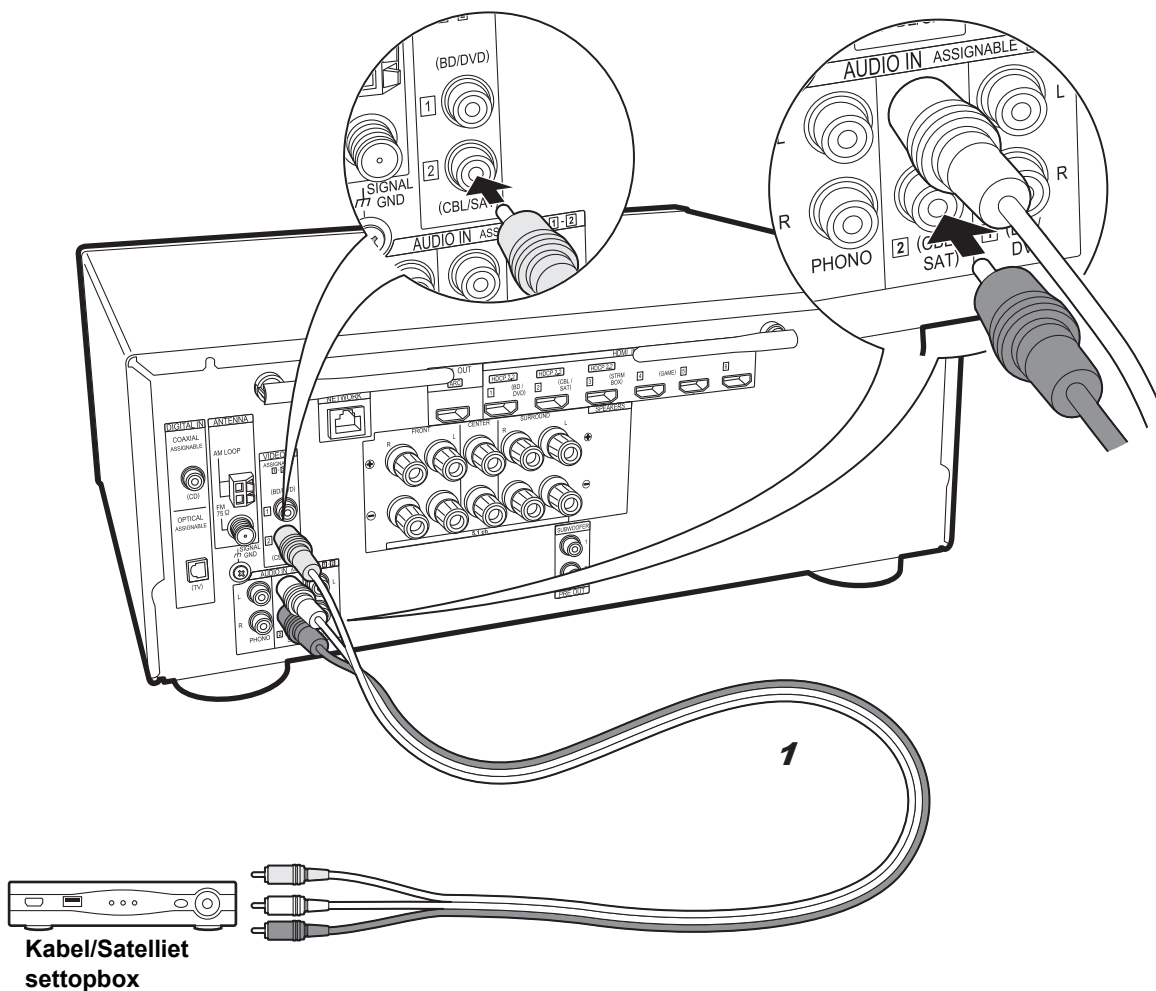

✓ als u heeft:
**Geen-HDMI AV-
 componenten**

Dit is een verbindingsvoorbeeld met een AV-component die geen HDMI-aansluiting heeft. Breng de verbindingen met de AV-component tot stand die bij de aansluitingen daarvan passen. Als de video-ingang verbonden is met de CBL/SAT-aansluiting, dan moet de audio-ingang ook met de CBL/SAT-aansluitingen verbonden worden, enzovoort, zodat u de aansluitingen van de video-ingangen kan verbinden met de aansluitingen met dezelfde namen als de aansluitingen van de audio-ingang. Houd er rekening mee dat videosignalen die naar de VIDEO IN-aansluiting gezonden worden in HDMI-signalen geüpconverteerd worden en vervolgens uit de HDMI OUT-aansluiting uitgezonden worden.

1 Analoge audio-/videokabel

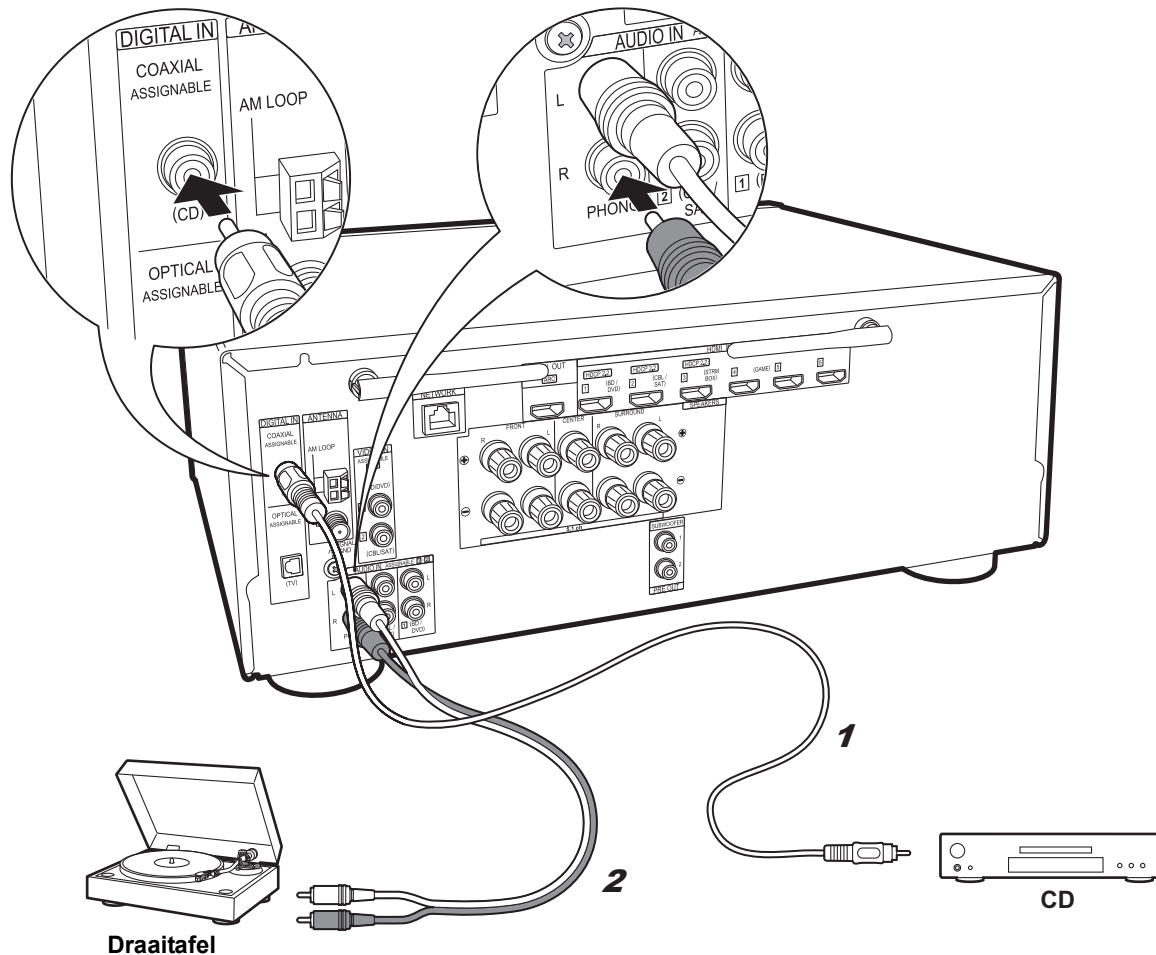

Draaitafel

CD

1 Digitale coaxiale kabel, 2 Analoge audiokabel

✓ als u heeft: Audiocomponenten

Voorbeeld van een verbinding met een audiocomponent. U kunt ook een draaitafel met een element van het type MM met de PHONO-aansluiting verbinden.

- Als de aangesloten draaitafel een ingebouwde audio-equalizer heeft, verbind deze dan met een andere AUDIO IN-aansluiting. Als de draaitafel bovendien gebruik maakt van een MC-type element, installeer dan een audio-equalizer die compatibel is met het MC-type element tussen het toestel en de draaitafel en maak vervolgens verbinding met ongeacht welke AUDIO IN-aansluiting die anders is dan de PHONO-aansluiting.

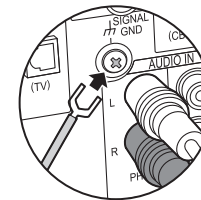

Als de draaitafel een aarddraad heeft, sluit deze dan aan op de SIGNAL GND-aansluiting van deze unit.

Stap 4: Verbinden met andere kabels

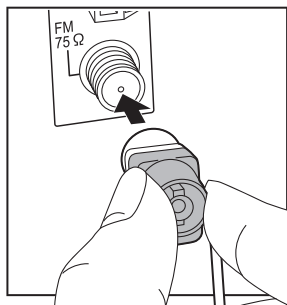
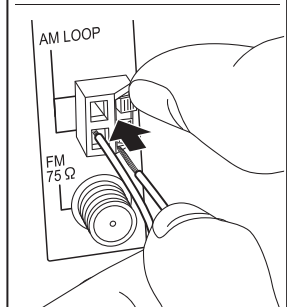
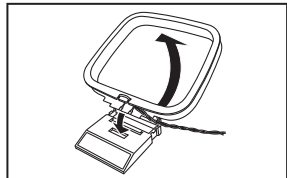
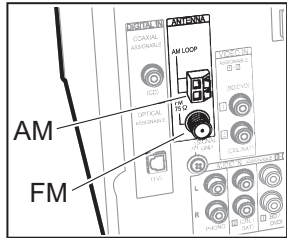

De antenne aansluiten

Beweeg de antenne in het rond terwijl u de radio afspeelt om de positie met de beste ontvangst te vinden. Gebruik een punaise of iets dergelijks om de FM-binnenantenne aan de muur te bevestigen.



AM-ringantenne

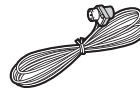

FM-binnenantenne

(Noord-Amerikaanse modellen)

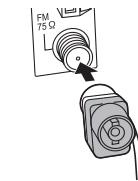

(Europese, Australische en Aziatische modellen)

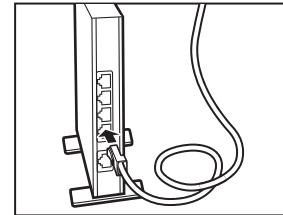
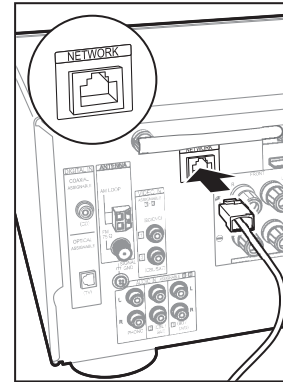
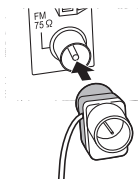

Het netwerk aansluiten

Verbind dit toestel met het netwerk met gebruik van een bedraad LAN of Wi-Fi (draadloos LAN). U kunt genieten van netwerkkenmerken zoals internetradio, Music Server en AirPlay door het toestel met het netwerk te verbinden. Als u verbonden bent via een bedraad LAN, maak dan met een Ethernetkabel verbinding met de NETWORK-poort zoals de afbeelding toont. Om verbinding via Wi-Fi te maken, selecteer dan na het selecteren van "Wireless" in "3. Netwerkverbinding" (→P12) in Initial Setup, de gewenste instellingsmethode en volg de instructies op het scherm om de verbinding te configureren.

Het netsnoer aansluiten

Verbind het stroomsnoer met het stopcontact nadat alle andere verbindingen tot stand gebracht zijn.

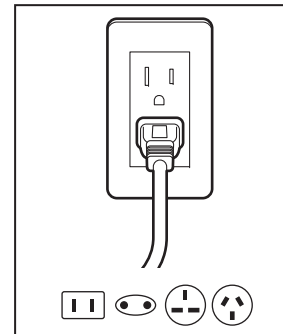

Stap 5: Inschakeling & Begininstelling

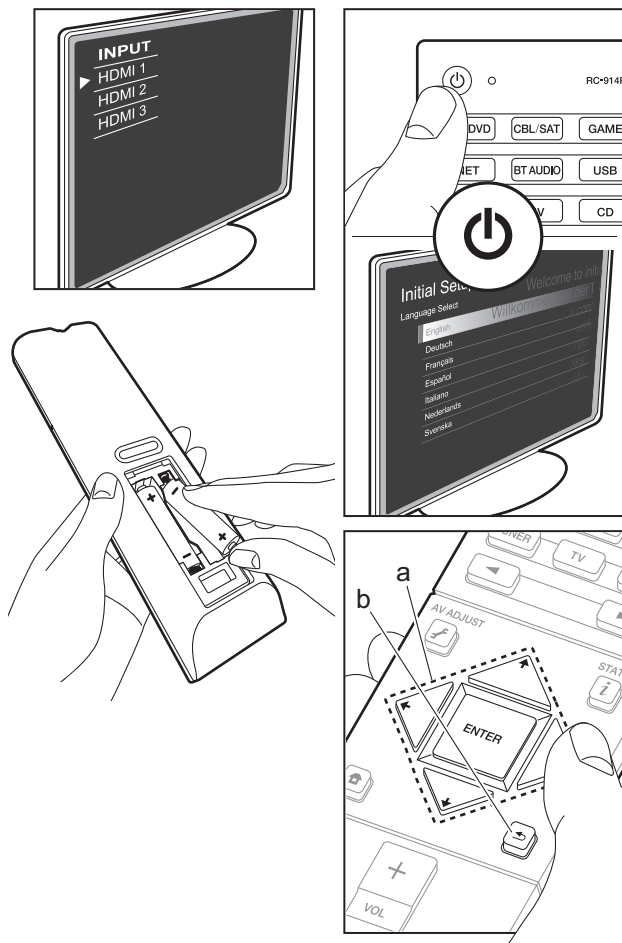

Initial Setup gaat automatisch van start

Wanneer alle verbindingen eenmaal voltooid zijn, verander dan de ingang van de TV in de ingang van dit toestel, plaats de batterijen in de afstandsbediening en druk op om de stroom in te schakelen. Wanneer u het toestel voor de eerste keer inschakelt, wordt Initial Setup automatisch op de TV getoond om u in staat te stellen de instellingen te maken die voor het opstarten vereist worden, met gebruik van eenvoudige handelingen, door de instructies op het scherm te volgen.

Deze instructies zullen u begeleiden bij het doorlopen van sommige items die van tevoren gecontroleerd moeten worden. Lees ze van tevoren zodat de instelling soepel verloopt.

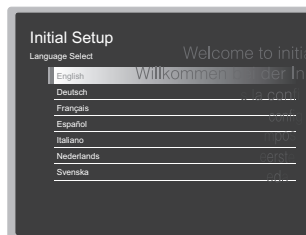

Bediening

Selecteer het item met de cursorknoppen van de afstandsbediening en druk vervolgens op ENTER (a). Druk op (b) om terug te keren naar het vorige scherm.

Opnieuw uitvoeren van Initial Setup

Als u de procedure halverwege beëindigt of een instelling wilt veranderen die tijdens de begininstelling gemaakt is, druk dan op op de afstandsbediening, selecteer "System Setup" – "Miscellaneous" – "Initial Setup" in Home en druk op ENTER.

1. Volledig automatische MCACC

Plaats de bijgeleverde luidsprekerinstellingsmicrofoon in de luisterpositie en meet de testtonen die door de luidsprekers uitgezonden worden waarna het toestel automatisch voor iedere luidspreker het optimale volumeniveau, de crossover-frequentie en de afstand ten opzichte van de luisterpositie instelt. Dit maakt tevens de correctie van de vervorming mogelijk die door de akoestische omgeving van de kamer veroorzaakt wordt.

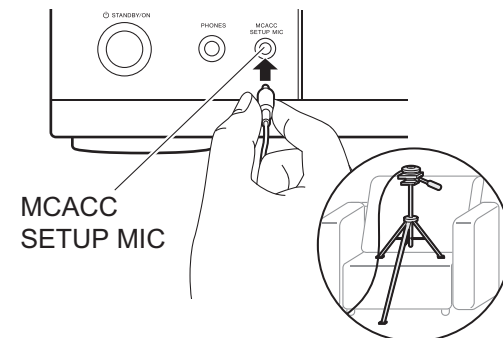

- Gebruik een statief of iets dergelijks om de luidsprekerinstellingsmicrofoon op oorhoogte te plaatsen.
- Het geluid van de subwoofer wordt mogelijk niet gedetecteerd aangezien dit zeer lage frequenties zijn. Zet het volume van de subwoofer op iets meer dan halverwege.
- Het duurt enkele minuten tot de kalibratie voltooid is. De luidsprekers zenden de testtoon tijdens de meting met een hoog volume uit dus wees voorzichtig met uw omgeving. Houd de ruimte zo stil mogelijk tijdens de meting. Als de meting onderbroken wordt, schakel dan uw huishoudelijke apparaten uit.

2. Bronverbinding

Controleer of iedere ingangsbron juist is verbonden. Volg de instructies, selecteer de ingang die u wilt bevestigen, start het afspelen van de geselecteerde speler en bevestig dat de beelden op de TV verschijnen en het geluid afgespeeld wordt.

3. Netwerkverbinding

Breng de Wi-Fi-verbinding tot stand met een toegangspunt zoals een draadloze LAN-router. De volgende twee methoden kunnen gebruikt worden om verbinding via Wi-Fi te maken:

"Scan Networks": Zoek naar een toegangspunt vanuit dit toestel. Zoek van tevoren de SSID van het toegangspunt op.

"Use iOS Device (iOS7 or later)": Deel de Wi-Fi-instelling van het iOS-apparaat met dit toestel.

Als u "Scan Networks" selecteert, kunnen er twee extra verbindingmethoden gekozen worden. Controleer het volgende.

- **"Enter Password"**: Voer het password (of sleutel) van het toegangspunt in waarmee verbinding gemaakt moet worden.
- **"Push Button"**: Als het toegangspunt en automatische verbindingknop heeft, kunt u verbinding maken zonder een password in te voeren.
- Als de SSID van het toegangspunt niet weergegeven wordt, selecteer dan in het scherm met de lijst van SSID's "Other..." met de \rightarrow -cursorknop op de afstandsbediening, druk op ENTER en volg de instructies die op het scherm verschijnen.

Gebruik van het toetsenbord



Om tussen hoofdletters en kleine letters te schakelen, selecteert u "A/a" op het scherm en drukt u op ENTER. Om te selecteren of het wachtwoord verborgen wordt met " * " of dat het wordt weergegeven met normale tekst, drukt u op +Fav op de afstandsbediening. Druk op CLEAR om alle ingevoerde karakters te wissen.

- Er zal tijdens de netwerkinstelling een bevestigingsscherm weergegeven worden waarin u gevraagd wordt in te stemmen met het privacybeleid. Selecteer "Yes" en druk op ENTER om uw instemming kenbaar te maken.

4. Audio Return Channel

Als een TV verbonden is die ARC ondersteunt, selecteer dan "Yes". De ARC-instelling van het toestel wordt ingeschakeld en u kunt naar de audio van de TV luisteren die uit dit toestel komt.

HDMI-Setup

HDMI CEC

Voer deze instelling uit om het bedieningskenmerk van apparaten die aan de CEC-standaard voldoen in te schakelen. Dit wordt automatisch ingesteld als u "Yes" in "4. Audio Return Channel" in de Initial Setup geselecteerd heeft.

Druk op de \uparrow -knop op de afstandsbediening om "System Setup" – "Hardware" – "HDMI" – "HDMI CEC" op het TV-scherm op "On" te zetten. Schakel ook het CEC-bedieningskenmerk in op het CEC-apparaat dat u verbonden heeft.

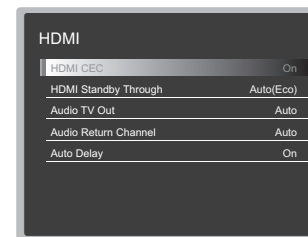

HDMI Standby Through

Zelfs als dit toestel op stand-by staat, worden de ingangssignalen afkomstig van de AV-componenten naar de TV gezonden.

- **"Auto" / "Auto (Eco)"**: Selecteer een van deze instellingen als AV-componenten verbonden zijn die aan de CEC-standaard voldoen. Los van de keuze van de ingangsschakelaar onmiddellijk voordat het toestel op stand-by geschakeld werd, kunt u de ingangssignalen afkomstig van de AV-componenten naar de TV zenden. Selecteer "Auto (Eco)" als de TV ook CEC-compatibel is. U kunt het stroomverbruik in de stand-by-modus verlagen.
- **"Namen van ingangsschakelaar voor BD/DVD, enz."**: U kunt de ingangssignalen van de ingestelde ingangsschakelaar naar de TV zenden. Het kan geselecteerd worden als "HDMI CEC" op "Off" gezet is.
- **"Last"**: U kunt de ingangssignalen van de geselecteerde ingangsschakelaar onmiddellijk voordat het toestel op stand-by geschakeld wordt overbrengen. Het kan geselecteerd worden als "HDMI CEC" op "Off" gezet is. Druk op \uparrow om de instellingen te verlaten.

Basis afspelen

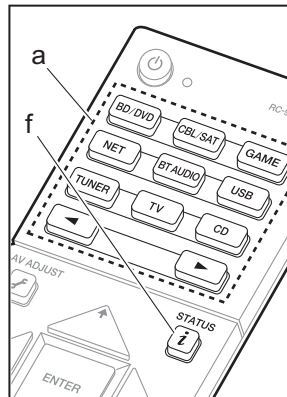

Afspelen van een AV-component

- Schakel de ingang op de TV naar die is toegewezen aan de unit.
- Druk op de afstandsbediening op de ingangskeuzeschakelaar (a) met dezelfde naam als de aansluiting waarmee u de speler wilt verbinden, om de ingang om te schakelen.

Druk bijvoorbeeld op BD/DVD om de speler af te spelen die met de BD/DVD-aansluiting verbonden is. Druk op TV om naar het geluid van de TV te luisteren.

U kunt de ingang ook selecteren met de ◀▶-knoppen.

- Als de CEC-koppelingsfunctie werkt, schakelt de ingang automatisch om wanneer een CEC-compatibele TV en speler met dit toestel verbonden zijn met gebruik van de HDMI-verbinding.

- Start het afspelen op de speler.
- Gebruik VOL+/- (b) om het volume te regelen.

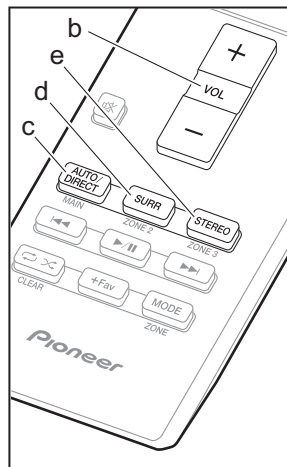

Luistermodus

Dit toestel is uitgerust met een verscheidenheid aan luistermodussen. Voor meer informatie over de luistermodi, zie de uitgebreide handleiding. In dit gedeelte maakt u kennis met enkele van de populaire modussen.

AUTO/DIRECT -knop (c)

U kunt de Auto Surround, Direct, en Pure Direct-modussen selecteren. In beide gevallen wordt de Stereo-modus voor 2-kanaal ingangssignalen automatisch geselecteerd om alleen uit de voorluidsprekers en de subwoofer af te spelen en voor meerkanaals ingangssignalen worden de luistermodussen die

bij het ingangssignaal passen automatisch geselecteerd, dus Dolby Digital voor Dolby Digital-bronnen en DTS-HD Master Audio voor DTS-HD Master Audio. De Direct-modus sluit enkele verwerkingen af die van invloed op de geluidskwaliteit kunnen zijn, zoals de toonregelcircuits, zodat u van een nog betere geluidskwaliteit kunt genieten. De Pure Direct-modus sluit zelfs nog meer processen af die van invloed op de geluidskwaliteit kunnen zijn, om een nog betrouwbaardere reproductie van het originele geluid te verkrijgen. In dit geval wordt de luidsprekerkalibratie die met MCACC uitgevoerd wordt, uitgeschakeld.

- Afhankelijk van het ingangssignaal en de luidsprekerconfiguratie kunnen de modussen Dolby PL II Movie/Music/Game en DTS Neo:6 Cinema/Music, die de 2-kanaal ingangssignalen uitbreiden tot 5.1-kanaal automatisch geselecteerd worden.

SURR -knop (d)

U kunt naar goeddunken een verscheidenheid aan luistermodussen selecteren. Er zijn de modussen Dolby Digital, DTS-HD Master Audio en Stereo die u kunt kiezen om bij het ingangssignaal te passen, of de Dolby PL II Movie/Music/Game en DTS Neo:6 Cinema/Music, die het 2-kanaal ingangssignaal kunnen uitbreiden tot 5.1-kanaal. U kunt ook van originele surround-modussen genieten, zoals de Ext.Stereo en Drama-modussen.

STEREO -knop (e)

U kunt de "Stereo"-modus alleen selecteren voor het afspelen uit de voorluidsprekers en de subwoofer.

De luistermodus die als laatste voor de bron geselecteerd werd, wordt bewaard voor ieder van de knoppen AUTO/DIRECT, SURR en

STEREO. Als de inhoud die u afspeelt niet ondersteund wordt door de luistermodus die u het laatst geselecteerd heeft dan wordt automatisch de luistermodus geselecteerd die standaard voor die inhoud is.

Druk herhaaldelijk op **i** (f) om het display van het hoofdtoestel in onderstaande volgorde om te schakelen:

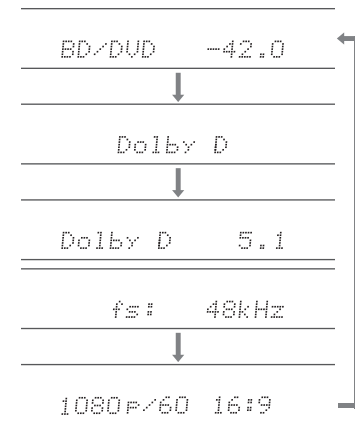

Netwerkfuncties

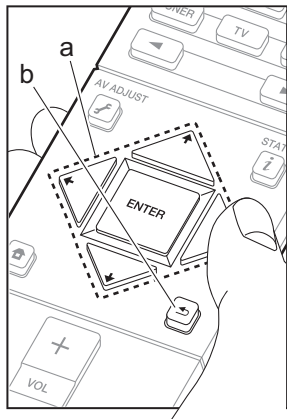
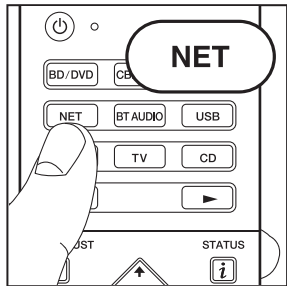

Netwerkdiensten

1. Schakel de ingang op de TV naar die is toegewezen aan de unit.
2. Druk op NET om het scherm met de lijst met netwerkdiensten weer te geven.

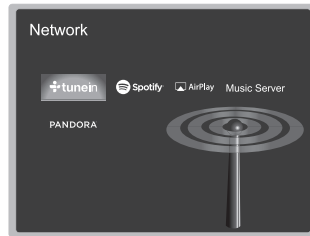

3. Selecteer het item met de pijltoetsen van de afstandsbediening en druk op ENTER om uw selectie (a) te bevestigen. Druk op (b) om terug te keren naar het vorige scherm.

Internetradio

Als dit toestel met een netwerk verbonden is, kunt u naar TuneIn of andere vooraf geregistreerde internetradiodiensten luisteren. Volg, na de gewenste dienst geselecteerd te hebben, de instructies op het scherm, gebruik de cursorknoppen om de radiozenders en -programma's te selecteren en druk op ENTER om af te spelen. Het afspelen start als 100% voor buffer weergegeven wordt.

Music Server

U kunt muziekbestanden afspelen die opgeslagen zijn in een thuisnetwerk dat compatibel is met PC's of NAS-apparaten die met hetzelfde netwerk verbonden zijn als dit toestel. Selecteer de server met de cursorknoppen, selecteer het gewenste muziekbestand en druk op ENTER om het afspelen te starten. Het afspelen start als 100% voor buffer weergegeven wordt.



Opmerkingen:

- Netwerkdiensten kunnen worden geselecteerd nadat het netwerk opstart zelfs wanneer deze eerst niet geselecteerd konden worden.
- De functionaliteit kan geïntroduceerd worden door firmware-updates en service providers kunnen diensten beëindigen, wat betekent dat sommige netwerkdiensten en inhoud in de toekomst mogelijk niet meer beschikbaar zijn. Bovendien kunnen beschikbare diensten variëren afhankelijk van de regio waarin u woont.

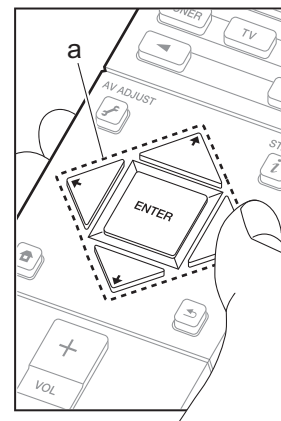
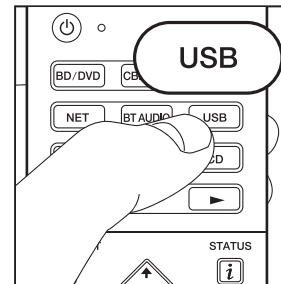
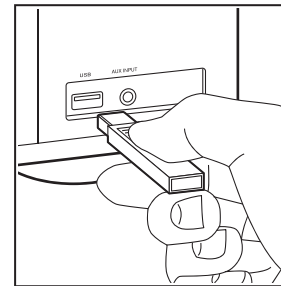

USB

Muziekbestanden op een USB-opslagapparaat afspelen

- De werking kan niet voor alle USB-opslagapparaten gegarandeerd worden.
1. Schakel de ingang op de TV naar die is toegewezen aan de unit.
 2. Steek uw USB-opslagapparaat met de muziekbestanden in de USB-poort op de voorkant van het toestel.
 3. Druk op USB op de afstandsbediening.
 4. Selecteer de gewenste map of het muziekbestand met de cursorknoppen van de afstandsbediening en druk op ENTER om te bevestigen en het afspelen te starten (a).
- Dit toestel ondersteunt USB-opslagapparaten die de standaard van de USB-massaopslagklasse ondersteunen. Het toestel is ook compatibel met USB-opslagapparaten met gebruik van de formaten FAT16 of FAT32 van het bestandssysteem.

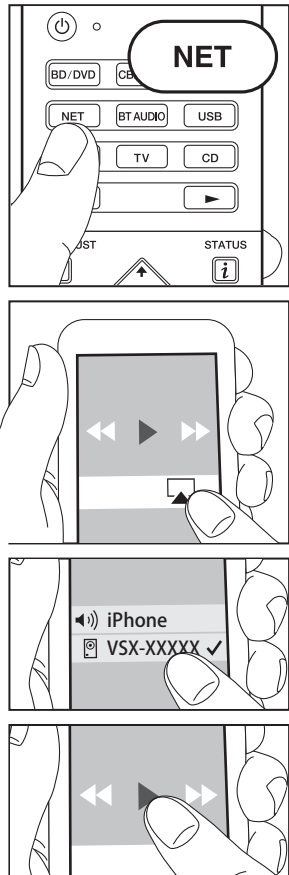

AirPlay

U kunt draadloos van de muziekbestanden op een iPhone®, iPod touch®, of iPad® genieten die met hetzelfde toegangspunt verbonden is als dit toestel.

- Update de OS-versie op uw iOS-apparaat naar de laatste versie.
1. Verbind het iOS-apparaat met het toegangspunt.
 2. Druk op NET.
 3. Tik de AirPlay-icoon  aan in het bedieningscentrum van het iOS-apparaat, selecteer dit toestel in de weergegeven lijst met apparaten en tik "Done" aan.
 4. Speel de muziekbestanden op het iOS-apparaat af.
 - De standaard status van Network Standby is ingeschakeld dus wanneer u bovenstaande stappen 3 en 4 uitvoert, wordt dit toestel automatisch ingeschakeld en schakelt de ingang naar "NET". Om de hoeveelheid stroom die in de stand-by-modus verbruikt wordt te verlagen, drukt u op de afstandsbediening op de -knop en zet u daarna in de weergegeven Home "System Setup" – "Hardware" – "Power Management" – "Network Standby" op "Off".
 - Vanwege de kenmerken van draadloze technologie van AirPlay kan het geluid dat op dit toestel geproduceerd wordt enigszins achterlopen op het geluid dat wordt afgespeeld op het AirPlay-apparaat.

U kunt muziekbestanden ook op de computer afspelen met iTunes (versie 10.2 of later). Controleer vóór de handeling of dit toestel en de PC verbonden zijn met hetzelfde netwerk en druk vervolgens op dit toestel op NET. Klik vervolgens op de AirPlay-icoon  in iTunes, selecteer dit toestel in de weergegeven lijst met apparaten en start het afspelen van een muziekbestand.

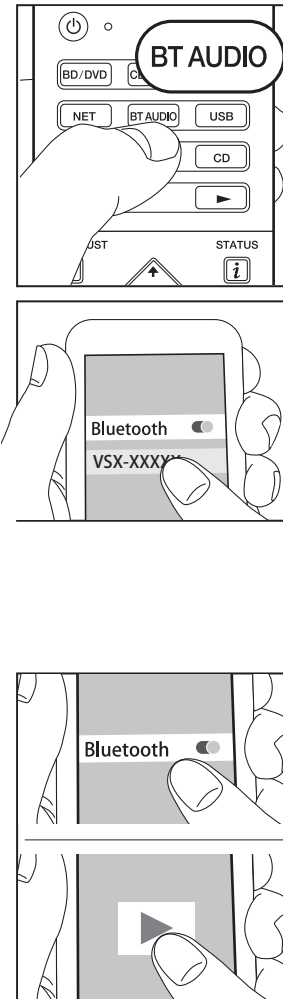

BLUETOOTH® Afspelen

Koppelen

1. Als u op de afstandsbediening op BT AUDIO drukt, wordt "Now Pairing..." op het display van dit toestel weergegeven en wordt de pairing-modus ingeschakeld.

Now Pairing...

2. Geef de BLUETOOTH-functie van het BLUETOOTH geactiveerd apparaat vrij (schakel deze functie in) en selecteer vervolgens dit toestel in de lijst met weergegeven apparaten.
 - Als om een password gevraagd wordt, voer dan "0000" in.
 - Om een ander BLUETOOTH geactiveerd apparaat te verbinden, drukt u op BT AUDIO-knop, houd u deze ingedrukt tot "Now Pairing..." weergegeven wordt en voert u daarna bovenstaande stap 2 uit. Dit toestel kan de gegevens van maximaal 8 gepaarde apparaten opslaan.
 - Het dekkingsgebied is 15 meter (48 voet). Houd er rekening mee dat de verbinding met alle BLUETOOTH-geactiveerde apparaten niet altijd gegarandeerd wordt.

Afspelen

1. Als het toestel ingeschakeld is, verbind dan het BLUETOOTH geactiveerd apparaat.
2. De ingangskoezeschakelaar van dit toestel zal automatisch naar "BT AUDIO" geschakeld worden.
3. Muziek afspelen Verhoog het volume van het geactiveerde BLUETOOTH apparaat tot een passend niveau.
 - Vanwege de kenmerken van draadloze technologie van BLUETOOTH kan het geluid dat op dit toestel geproduceerd wordt enigszins achterlopen op het geluid dat wordt afgespeeld op het BLUETOOTH-geactiveerde apparaat.

Overige

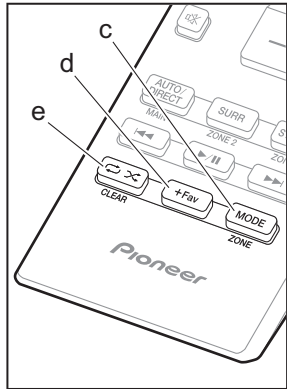
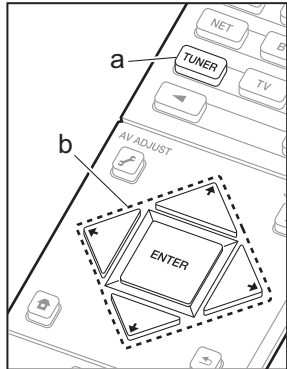

Naar de radio luisteren

1. Druk herhaaldelijk op TUNER (a) op de afstandsbediening om "AM" of "FM" op het display te selecteren.
2. Druk op MODE (c) op de afstandsbediening zodat de "TunMode: Auto" op het display weergegeven wordt.
3. Als u op de afstandsbediening op de \uparrow / \downarrow cursorknoppen (b) drukt, start het automatisch tunen en stopt het zoeken wanneer een zender gevonden wordt. Wanneer op een radiozender ingetuned is, brandt het controlelampje "TUNED" op het display.

U kunt tot 40 zenders als voorkeuze instellen.

1. Stem af op de AM/FM-radiozender die u wilt registreren.
2. Druk op de afstandsbediening op +Fav (d) of op het hoofdtoestel op +FAVORITE zodat het voorkeuzenummer op het display knippert.
3. Terwijl het voorkeuzenummer (ongeveer 8 seconden) knippert, drukt u herhaaldelijk op de afstandsbediening op de \leftarrow / \rightarrow -cursorknoppen (b) om een nummer tussen 1 en 40 te selecteren.
4. Druk op de afstandsbediening opnieuw op +Fav (d) of druk op het hoofdtoestel op +FAVORITE om de zender te registreren. Wanneer geregistreerd, stopt het vooringestelde nummer met knipperen. Om een voorkeuzezender te registreren, drukt u op de afstandsbediening op de \leftarrow / \rightarrow -cursorknoppen (b).
 - Om een voorkeuzezender te wissen, drukt u op de afstandsbediening op de \leftarrow / \rightarrow -cursorknoppen (b) om het te wissen voorkeuzenummer te selecteren, druk vervolgens op de afstandsbediening op +Fav (d) of op het hoofdtoestel op +FAVORITE en druk vervolgens op CLEAR (e) terwijl het voorkeuzenummer knippert. Bij het verwijderen, gaat het nummer op het display uit.

De frequentiestap instellen

Druk op de afstandsbediening op de HOME -knop om "System Setup" – "Miscellaneous" – "Tuner" – "AM/FM Frequency Step" of "AM Frequency Step" te selecteren en selecteer de frequentiestap van uw regio. Houd er rekening mee dat wanneer deze instelling wordt veranderd alle voorkeuzezenders van de radio gewist worden.

AV Adjust

Door tijdens het afspelen op de afstandsbediening op de AV -knop te drukken, kunt u vaak gebruikte instellingen aanpassen zoals de geluidskwaliteit, het gebruik van menu's op het scherm. Selecteer het item met de pijltjestoetsen op de afstandsbediening en druk op ENTER om uw keuze te bevestigen. Druk op LEFT om terug te keren naar het vorige scherm. Houd er rekening mee dat er geen weergave op het TV-scherm is als de ingangskeuzeschakelaar "CD", "TV", "PHONO", "FM" of "AM" is, volg dus het display van het hoofdtoestel terwijl u de handelingen uitvoert.

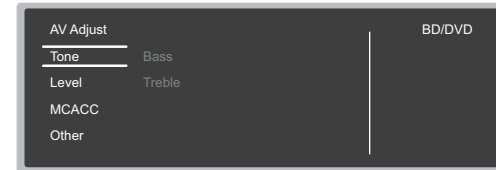

- U kunt de geluidskwaliteit aanpassen met "Tone". "Other" bevat instellingen zoals "Sound Delay" dat u in staat stelt de audiovertraging aan te passen als het beeld achterloopt op de audio, "Sound Retriever" dat betere geluidskwaliteit voor gecomprimeerde audio levert.

Home

Wanneer u op de afstandsbediening op  drukt, wordt het Home weergegeven en kunt u in de verschillende menu's instellingen maken. Selecteer het item met de pijltjestoetsen op de afstandsbediening en druk op ENTER om uw keuze te bevestigen. Om terug te keren naar het vorige scherm, druk op .

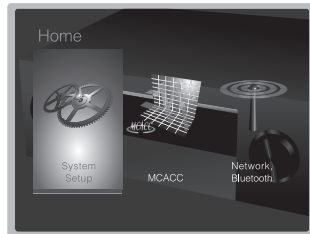

"System Setup": Geavanceerde instellingen die u een nog betere ervaring doen beleven.



"MCACC": Stelt de luidsprekers automatisch in of maakt de gewenste veranderingen in de equalizer.

"Network/Bluetooth": Voert de instellingen van de Wi-Fi-verbinding uit of instellingen die verband houden met BLUETOOTH.

Als het toestel verkeerd werkt (Dit toestel resetten)

Het herstarten van het toestel kan helpen om het soepeler te laten werken. Om het toestel te herstarten, zet u het op stand-by en drukt u vervolgens minstens 5 seconden op het hoofdtoestel op  STANDBY/ON. (De instellingen van het toestel zullen gehandhaafd blijven.) Als er zelfs geen verbetering is nadat het toestel herstart is, probeer dan de netsnoeren van het toestel en de verbonden apparatuur af en weer aan te sluiten. Als er dan nog steeds geen verbetering is, kan het probleem verholpen worden door het toestel te resetten naar de status die het had op het moment van verzending. Als u de status van de unit reset worden uw voorkeursinstellingen teruggezet naar de standaardinstellingen. Schrijf deze op alvorens onderstaande handelingen uit te voeren.

Het resetten van de afstandsbediening

1. Terwijl u AUTO/DIRECT op het hoofdtoestel ingedrukt houdt, drukt u op het hoofdtoestel op  STANDBY/ON.
 2. "Clear" zal op het display verschijnen en het toestel keert terug naar stand-by. Maak het netsnoer niet los tot "Clear" van het display verdwijnt.
- Om de afstandsbediening te resetten drukt u terwijl u MODE ingedrukt houdt op   tot het remote-controlelampje twee keer (ongeveer 3 seconden) knippert.

Voorpaneel

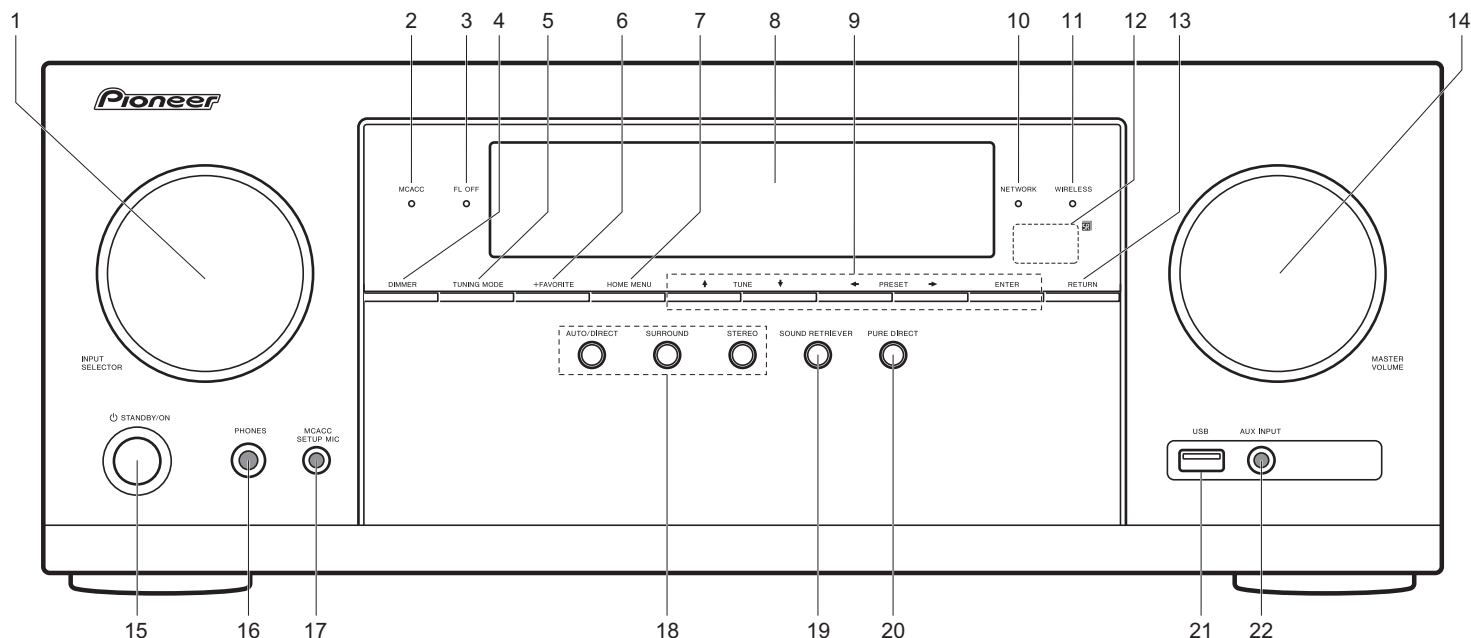

1. Draaiknop INPUT SELECTOR: Schakelt naar de af te spelen ingang.
2. MCACC-controlelampje: Dit brandt wanneer u de luidsprekerkalibratie met MCACC ingeschakeld heeft.
3. FL OFF-controlelampje: Dit brandt als u herhaaldelijk op DIMMER gedrukt heeft om het display uit te schakelen.
4. DIMMER-knop: Verandert de helderheid van het display.
5. TUNING MODE-knop: Schakelt de tuning-modus.
6. +FAVORITE -knop: Legt een radiozender vast.
7. HOME MENU-knop: Geeft het Home weer.
8. Display (➔P20)
9. Cursorknoppen (▲TUNE▼ / ◀PRESET▶-knop) en ENTER-knop: Selecteer het item met de cursorknoppen en druk op ENTER om uw selectie te bevestigen. Als de TUNER gebruikt wordt, selecteer de frequentie dan met ▲TUNE▼ of selecteer de voorkeuzezenders met ◀PRESET▶.
10. NETWORK-controlelampje: Als de stroom van het toestel ingeschakeld is, brandt dit wanneer "NET" geselecteerd is met de ingangskeuzeschakelaar en het toestel met het netwerk verbonden is. Als het toestel op de stand-by-modus staat, brandt dit als functies zoals HDMI CEC en stand-by van het netwerk ingeschakeld zijn.
11. WIRELESS-controlelampje: Brandt wanneer het toestel met het draadloze netwerk verbonden is.
12. Afstandsbedieningssensor
13. RETURN-knop: Zet het display terug naar de vorige toestand.
14. MASTER VOLUME: Hiermee kunt u het volume regelen.
15. ◻ STANDBY/ON-knop: Schakelt het toestel in of schakelt het naar de stand-by-modus.
16. PHONES-aansluiting: Er is een stereo hoofdtelefoon met een standaard stekker (1/4 inch of ø6.3 mm) verbonden.
17. MCACC SETUP MIC-aansluiting: De meegeleverde luidsprekerinstellingsmicrofoon is aangesloten.
18. Luistermodus-knop: Selecteert de luistermodus.
19. SOUND RETRIEVER-knop: Schakelt de Sound Retriever-functie in/uit die voor een betere geluidskwaliteit van gecomprimeerde audio zorgt.
20. PURE DIRECT-knop: Schakelt naar de Pure Direct-modus.
21. USB-poort: Een USB-opslagapparaat is aangesloten zodat muziekbestanden die hierop zijn opgeslagen kunnen worden afgespeeld. U kunt ook stroom (5V/1A) naar USB-apparaten toevoeren met een USB-kabel.
22. AUX INPUT-aansluiting: U kunt de audio uit een externe speler afspelen door verbinding te maken met gebruik van een stereo ministekkerkabel.

Achterpaneel

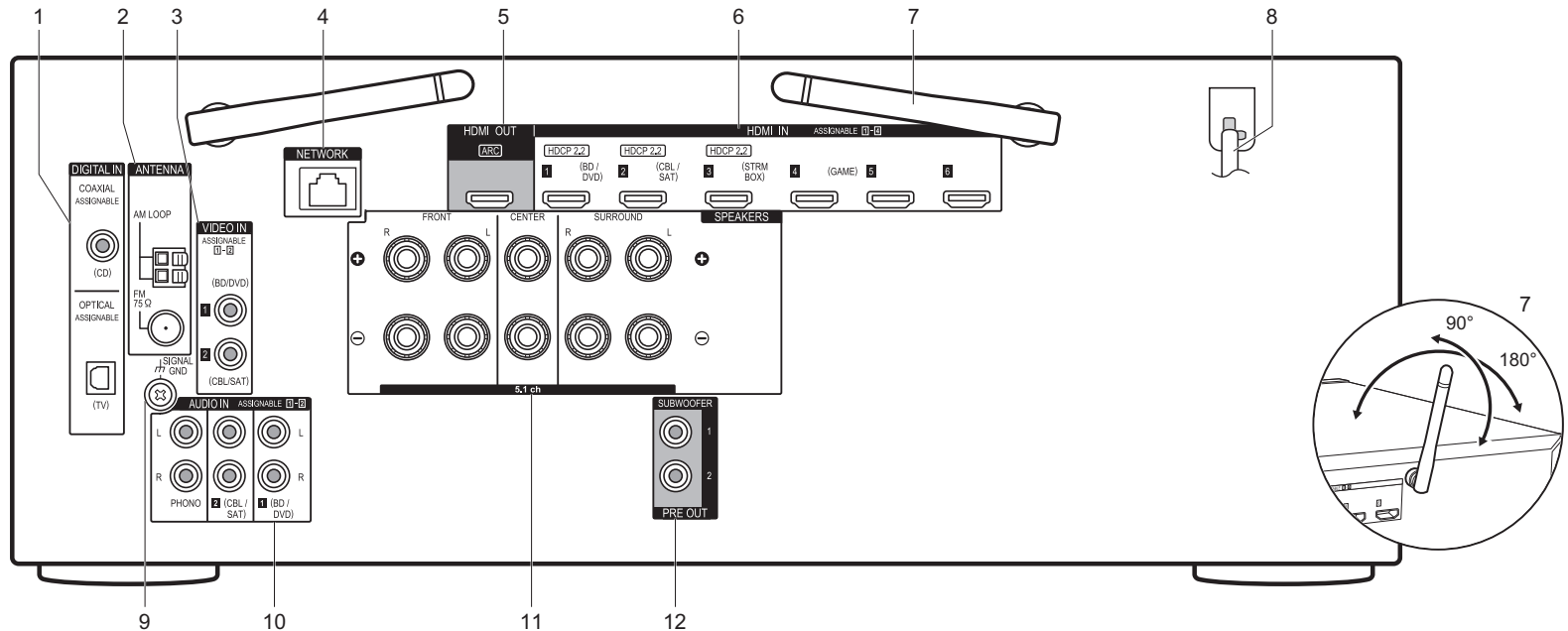

1. DIGITAL IN OPTICAL/COAXIAL-aansluitingen: Voert digitale audiosignalen van TV of AV-component in met een digitale optische kabel of een digitale coaxiale kabel.
2. ANTENNA AM LOOP/FM 75Ω-aansluiting: De meegeleverde antennes zijn aangesloten.
3. VIDEO IN-aansluitingen: Voert de videosignalen van de AV-component in met een analoge videokabel.
4. NETWORK-poort: Maakt verbinding met het netwerk met een ethernetkabel.
5. HDMI OUT-aansluitingen: Zendt videosignalen en audiosignalen uit met een HDMI-kabel die met een TV verbonden is.
6. HDMI IN-aansluitingen: Zendt videosignalen en audiosignalen uit met een HDMI-kabel die met een AV-component verbonden is.

7. Draadloze antenne: Gebruikt voor de Wi-Fi-verbinding of wanneer een BLUETOOTH-geactiveerd apparaat gebruikt wordt. Past hun hoeken aan in overeenstemming met de verbindingstatus.
8. Netsnoer
9. SIGNAL GND-aansluiting: De aarddraad van de platenspeler is aangesloten.
10. AUDIO IN-aansluitingen: Voert het audiosignaal van de AV-component in met een analoge audiokabel.
11. SPEAKERS-aansluitingen: Verbindt luidsprekers met luidsprekerkabels. (Noord-Amerikaanse modellen zijn compatibel met banaanstekkers.)
12. SUBWOOFER PRE OUT-aansluiting: Verbindt een actieve subwoofer met een subwooferkabel. Er kunnen maximaal twee actieve subwoofers verbonden worden.

Hetzelfde signaal wordt uit ieder van de SUBWOOFER PRE OUT-aansluitingen gezonden.

Afstandsbediening

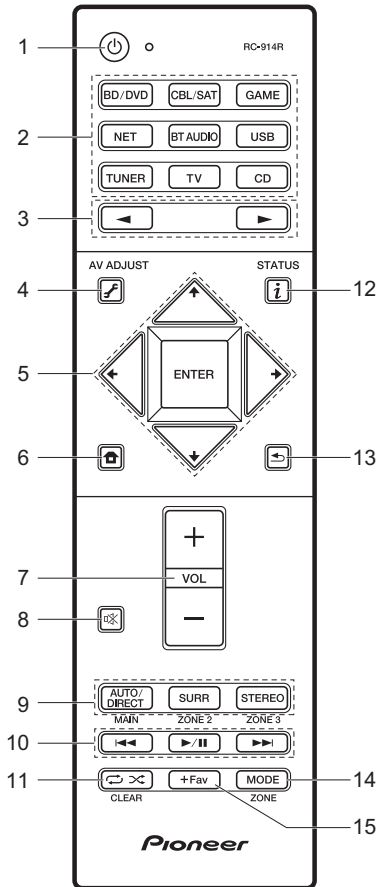

1. -knop: Schakelt het toestel in of schakelt het naar de stand-by-modus.
2. Knoppen ingangskeuzeschakelaar: Selecteert de af te spelen ingang. Gebruik de knoppen in 3 om "STRM BOX", "AUX" of "PHONO" te selecteren.
3. -knop: De afgespeelde ingangsbron schakelt iedere keer om wanneer u op een van deze knoppen drukt.
4. (AV ADJUST)-knop: U kunt gewone instellingen op het TV-scherm uitvoeren.
5. Pijltjestoetsen en ENTER-knop: Selecteer het item met de cursorknoppen en druk op ENTER om uw selectie te bevestigen.
6. -knop: Geeft het Home weer.
7. Volumeknoppen: Hiermee kunt u het volume regelen. Deze toets annuleert ook de demping.
8. -knop: Dempt tijdelijk het geluid. Druk er nogmaals op om het dempen te annuleren.
9. LISTENING MODE-knoppen: Hiermee kunt u de beluisterstand selecteren.
10. Afspeelknop: Gebruikt voor afspelinhandelingen wanneer Music Server of USB afgespeeld wordt.
11. -knop: Gebruikt voor handelingen voor herhaald of willekeurig afspelen wanneer Music Server of USB afgespeeld wordt.
CLEAR-knop: Wist alle karakters die u ingevoerd heeft wanneer u tekst op het TV-scherm invoert.
12. (STATUS)-knop: Verandert de informatie op het display.
13. -knop: Zet het display terug naar de vorige toestand.
14. MODE-knop: Schakelt het intunen op een zender tussen automatisch tunen en handmatig tunen.
15. +Fav-knop: Legt een radiozender vast.

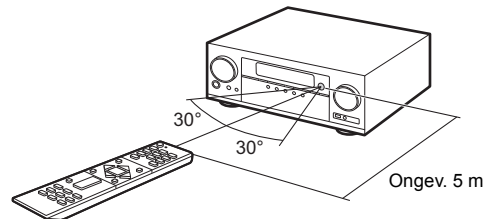

Display

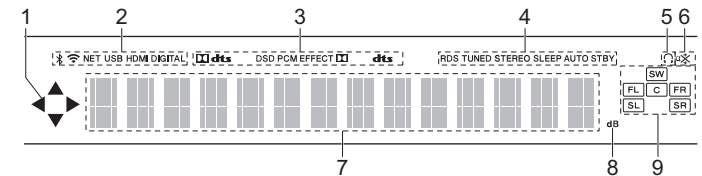

1. Dit kan mogelijk gaan branden wanneer handelingen uitgevoerd worden met de ingangskeuzeschakelaar "NET", "USB".
2. Gaat branden onder de volgende omstandigheden.
 - : Wanneer verbonden is via BLUETOOTH.
 - : Wanneer verbonden is via Wi-Fi.
 - NET: Wanneer "NET" geselecteerd is met de ingangskeuzeschakelaar en het toestel met het netwerk verbonden is. Het zal knipperen als de verbinding met het netwerk niet correct is.
 - USB: Wanneer "USB" geselecteerd is met de ingangskeuzeschakelaar en het toestel via USB verbonden is en het USB-apparaat geselecteerd is. Knippert als de USB niet correct verbonden is.
 - HDMI: Wanneer HDMI-signalen ingevoerd worden en de HDMI-ingang geselecteerd is.
 - DIGITAL: Wanneer digitale signalen ingevoerd worden en de digitale ingang geselecteerd is.
3. Brandt afhankelijk van het type ingevoerde digitale audiosignalen en de luistermodus.
4. Gaat branden onder de volgende omstandigheden.
 - RDS (Europese, Australische en Aziatische modellen): RDS-uitzendingen ontvangen.
 - TUNED: AM/FM-radio ontvangen.
 - STEREO: FM stereo ontvangen.
 - SLEEP: Wanneer de slaaptimer ingesteld is.
 - AUTO STBY: Auto Stand-by is ingeschakeld.
5. Gaat branden wanneer een hoofdtelefoon is aangesloten.
6. Knippert als dempen is ingeschakeld.
7. Geeft verschillende informatie van de ingangssignalen weer.
8. Brandt wanneer het volume geregeld wordt.
9. Weergave van luidspreker/kanaal: Toont het uitgangskanaal dat overeenkomt met de geselecteerde luistermodus.

Informatie licentie en handelsmerken



Manufactured under license from Dolby Laboratories. Dolby, Pro Logic and the double-D symbol are trademarks of Dolby Laboratories.



For DTS patents, see <http://patents.dts.com>. Manufactured under license from DTS, Inc. DTS, the Symbol, DTS in combination with the Symbol, the DTS-HD logo, and DTS-HD Master Audio are registered trademarks or trademarks of DTS, Inc. in the United States and/or other countries. © DTS, Inc. All Rights Reserved.



The terms HDMI and HDMI High-Definition Multimedia Interface, and the HDMI Logo are trademarks or registered trademarks of HDMI Licensing LLC in the United States and other countries.



The Wi-Fi CERTIFIED Logo is a certification mark of the Wi-Fi Alliance®.



AirPlay, iPad, iPhone, and iPod touch are trademarks of Apple Inc., registered in the U.S. and other countries.

iPad Air and iPad mini are trademarks of Apple Inc.

"Made for iPod", "Made for iPhone" and "Made for iPad" mean that an electronic accessory has been designed to connect specifically to iPod, iPhone, or iPad, respectively, and has been certified by the developer to meet Apple performance standards. Apple is not responsible for the operation of this device or its compliance with safety and regulatory standards.

Please note that the use of this accessory with iPod, iPhone or iPad may affect wireless performance.

AirPlay works with iPhone, iPad, and iPod touch with iOS 4.3.3 or later, Mac with OS X Mountain Lion or later, and PC with iTunes 10.2.2 or later.

Apple, Apple TV and Safari are trademarks of Apple Inc., registered in the U.S. and other countries.



The BLUETOOTH® word mark and logos are registered trademarks owned by Bluetooth SIG, Inc. and any use of such marks by Onkyo Corporation is under license. Other trademarks and trade names are those of their respective

owners.

Onkyo Corporation does not guarantee BLUETOOTH compatibility between the AV receiver and all BLUETOOTH enabled devices.

For compatibility between the AV receiver and another device with BLUETOOTH technology, consult the device's documentation and dealer. In some countries, there may be restrictions on using BLUETOOTH devices. Check with your local authorities.

Onkyo Corporation ne garantit pas la compatibilité BLUETOOTH entre l'amplificateur AV et tous les appareils compatibles BLUETOOTH. Pour assurer la compatibilité entre l'amplificateur AV et un autre périphérique à technologie BLUETOOTH, consultez la documentation de l'appareil et le vendeur. Dans certains pays, il peut exister des restrictions sur l'utilisation d'appareils BLUETOOTH. Vérifiez auprès des autorités locales.

Onkyo Corporation no garantiza la compatibilidad BLUETOOTH entre el receptor de AV y todos los dispositivos con tecnología BLUETOOTH. Para obtener información sobre la compatibilidad entre el receptor de AV y otro dispositivo con tecnología BLUETOOTH, consulte al distribuidor y la documentación del dispositivo. En algunos países, es posible que el uso de dispositivos BLUETOOTH esté restringido. Consulte con las autoridades locales.

Onkyo Corporation non garantisce la compatibilità BLUETOOTH tra il ricevitore AV e tutti i dispositivi abilitati al BLUETOOTH. Per verificare la compatibilità tra il ricevitore AV e un altro dispositivo dotato di tecnologia BLUETOOTH, consultare la documentazione del dispositivo in questione o contattare il rivenditore. In alcuni Paesi potrebbero esistere delle limitazioni per l'utilizzo di dispositivi BLUETOOTH. Verificare le condizioni con le autorità locali.

Onkyo Corporation garantiert nicht die BLUETOOTH Kompatibilität zwischen dem AV-Receiver und allen BLUETOOTH fähigen Geräten. Zur Kompatibilität zwischen dem AV-Receiver und einem anderen Gerät mit BLUETOOTH Technologie, schauen Sie in die Dokumentation des Geräts und fragen Sie den Händler. Es kann sein, dass es in einigen Ländern Beschränkungen zur Nutzung der BLUETOOTH Geräte gibt. Prüfen Sie das bei Ihren lokalen Behörden.

Onkyo Corporation garandeert niet de BLUETOOTH compatibiliteit tussen de AV-receiver en alle BLUETOOTH apparaten. Raadpleeg voor compatibiliteit tussen de AV-receiver en een ander apparaat met BLUETOOTH technologie de documentatie van het apparaat of de verkoper. In sommige landen geldt mogelijk een beperking op het gebruik van BLUETOOTH apparatuur. Controleer de wetgeving in het land van gebruik.

Корпорация Onkyo не гарантирует совместимость по связи BLUETOOTH между AV-ресивером и всеми устройствами с функцией BLUETOOTH. Сведения о совместимости между AV-ресивером и другим устройством с функцией BLUETOOTH можно получить в документации на устройство и у его продавца. В некоторых странах могут действовать ограничения на использование устройств с функцией BLUETOOTH. Для получения информации по этому вопросу обращайтесь к представителям местной власти.

لا تضمن Onkyo وجود توافق في البلوتوث (BLUETOOTH) بين مستقبل إشارات الصوت والصورة وجميع الأجهزة المزودة بالبلوتوث (BLUETOOTH). لتتأكد من مدى التوافق بين مستقبل إشارات الصوت والصورة وأي جهاز آخر مزود بالبلوتوث (BLUETOOTH)، قم بمراجعة الوثائق المرافقة للجهاز أو أسأل الوكيل. في بعض الدول، قد تكون هناك تقييدات على استخدام الأجهزة المزودة بالبلوتوث (BLUETOOTH). راجع السلطات المحلية.

PANDORA

PANDORA, the PANDORA logo, and the Pandora trade dress are trademarks or registered trademarks of Pandora Media, Inc. Used with permission.

Google Cast

Google Cast and the Google Cast badge are trademarks of Google inc.



The product with this logo is conformed to Hi-Res Audio standard defined by Japan Audio Society. This logo is used under license from Japan Audio Society.

This product is protected by certain intellectual property rights of Microsoft. Use or distribution of such technology outside of this product is prohibited without a license from Microsoft.

Windows and the Windows logo are trademarks of the Microsoft group of companies.

QR Code is a registered trademark of DENSO WAVE INCORPORATED.

"x.v.Color" and "x.v.Color" logo are trademarks of Sony Corporation.

DSD and the Direct Stream Digital logo are trademarks of Sony Corporation.

MPEG Layer-3 audio coding technology licensed from Fraunhofer IIS and Thomson.

"All other trademarks are the property of their respective owners."

"Toutes les autres marques commerciales sont la propriété de leurs détenteurs respectifs."

"El resto de marcas comerciales son propiedad de sus respectivos propietarios."

"Tutti gli altri marchi di fabbrica sono di proprietà dei rispettivi proprietari."

"Alle anderen Warenzeichen sind das Eigentum ihrer jeweiligen Eigentümer."

"Alle andere handelsmerken zijn eigendom van de desbetreffende rechthebbenden."

"Все товарные знаки являются собственностью соответствующих владельцев."

"جميع العلامات التجارية الأخرى مملوكة لأصحابها المعنيين."

NI

VRIJWARINGSCLAUSULE

Met dit toestel kunt u koppelen naar andere voorzieningen of websites die niet onder het beheer van gelijk welk bedrijf en partners valt die dit toestel hebben ontworpen, vervaardigd of verspreid hebben (collectief, "Bedrijf"). We hebben geen controle over de aard en de inhoud en de beschikbaarheid van deze diensten. Het opnemen van een koppelingen impliceert niet noodzakelijk een aanbeveling ervan of goedkeuring van de meningen die er in uitgedrukt zijn. Alle informatie, inhoud en diensten beschikbaar via dit toestel zijn eigendom van derden en worden beschermd door het auteursrecht, octrooien, handelsmerken en/of andere wetten van intellectuele eigendom van landen van toepassing.

De informatie, inhoud en diensten geleverd door dit apparaat zijn enkel voor uw persoonlijke en niet-commerciële gebruik. Alle informatie, inhoud of diensten kunnen mogelijk niet worden gebruikt op een andere manier dan voordien goedgekeurd door de juiste inhoud-eigendoms certificaten of service provider.

U kunt op eender welke wijze eender welke informatie, inhoud of diensten beschikbaar via dit toestel niet kopiëren, wijzigen, vertalen, herpubliceren exploiteren, afgeleide werken maken, uploaden, verzenden, versturen, verkopen of verdelen, tenzij uitdrukkelijk toegestaan door de toepasselijke copyright-wetten, octrooien, handelsmerken en/of andere intellectuele eigendomsrechten van eigenaar, met inbegrip van, maar niet beperkt tot de inhoud van de eigenaar of service-provider.

DE INHOUD EN DIENSTEN DIE VIA DIT APPARAAT BESCHIKBAAR ZIJN WORDEN GELEVERD "AS IS".

WE STAAN NIET GARANT VOOR DE INFORMATIE, INHOUD OF DIENSTEN DIE OP DEZE WIJZE EXPLICIET OF IMPLICIET WORDEN GELEVERD, VOOR EENDER WELK DOEL.

WE VERWERPEN UITDRUKKELIJK ELKE GARANTIE, EXPLICIET OF IMPLICIET, INCL. MAAR NIET BEPERKT TOT, GARANTIES VAN TITEL, NIETINBREUK, VERKOOPBAARHEID OF GESCHIKTHEID VOOR EEN BEPAALD DOEL.

Bedrijf maakt geen verklaring of garantie van welke aard dan ook, expliciet of impliciet, met betrekking tot de nauwkeurigheid en volledigheid, geldigheid, wettigheid, betrouwbaarheid, geschiktheid of beschikbaarheid met betrekking tot de informatie, inhoud of diensten beschikbaar via dit toestel. Bedrijf aanvaardt geen aansprakelijkheid, hetzij in een contract of onrechtmatigheid, inclusief strikte aansprakelijkheden nalatigheid voor directe, indirecte, speciale, incidentele of gevolgschade of andere schade voortvloeiend uit of in verband met alle informatie in, of als gevolg van het gebruik van inhoud of diensten door u of derden, zelfs als Bedrijf is ingelicht over de mogelijkheid van dergelijke schade, noch moet Bedrijf aansprakelijk worden gesteld voor enige vordering van derden tegen gebruikers van dit toestel of een derde partij.

In geen geval zal Bedrijf verantwoordelijk noch aansprakelijk gesteld worden voor, onverminderd het algemene van het voorgaande, verbreking of schorsing van eender welke informatie, inhoud of dienst beschikbaar via dit toestel.

Bedrijf is niet verantwoordelijk noch aansprakelijk voor klantenservice, met betrekking tot de informatie, inhoud en diensten beschikbaar via dit toestel.

Elke vraag of verzoek voor diensten met betrekking tot de informatie inhoud of diensten moeten rechtstreeks naar de desbetreffende inhoudseigenaars en content providers worden gericht.

Основное Руководство

VSX-831

AV-ресивер

Подключение

Шаг 1: подключение AC	3
Шаг 2: подключение телевизора	5
Шаг 3: подключение аудиовидеоустройств	7
Шаг 4: подключение других кабелей	10

Настройка

Шаг 5: включение питания и начальная настройка	11
Настройка HDMI	12

Воспроизведение

Основное воспроизведение	13
Сетевые функции	14
Другие функции	16

Названия частей

Передняя панель	18
Задняя панель	19
Пульт дистанционного управления	20
Дисплей	20

В этом руководстве содержатся сведения по запуску аппарата и инструкции по часто выполняемым операциям. Подробную информацию о функциях воспроизведения, режимах прослушивания, настройке, характеристиках и диагностике можно найти в документе "Расширенное руководство", размещенном в Интернете. Расширенное руководство представлено в формате, легком для чтения на ПК или смартфоне.



Содержимое упаковки

1. Основное устройство 2. Пульт ДУ (RC-914R) Ч1, Элементы питания (AAA/R03) Ч2
3. Комнатная антенная FM Ч1 4. Рамочная антенна AM Ч1 5. Микрофон для настройки AC Ч1

Основные характеристики

Данный ресивер подключается между телевизором и аудиовидеоустройствами. Для воспроизведения выберите источник с помощью селектора входа. К данному ресиверу можно подключить 5.1ch AC, с 5ch при 140 Вт (6 Ом, 1 кГц, 0,9%THD) (Модели для Северной Америки) / 130 Вт (6 Ом, 1 кГц, 1%THD) (Модели для Европы, Австралии и Азии) на канал плюс гнездо выхода предварительного усилителя для активного сабвуфера.

- Гнездо HDMI поддерживает входные и выходные видеосигналы 4K. Гнезда IN1 – 3 и OUT поддерживают HDCP2.2
- Возможности HDMI CEC: функции управления, например связь переключения входного сигнала с селектором входа и проигрывателями, соответствующими стандарту CEC, переключение аудиовыхода и громкости с помощью пульта ДУ для телевизора, соответствующего стандарту CEC, и автоматическое переключение ресивера в ждущий режим при выключении телевизора
- HDMI Standby Through: видео- и аудиосигналы с аудиовидеоустройств можно передавать на телевизор, даже если ресивер находится в ждущем режиме
- ARC: подключение к ARC-совместимому телевизору выполняется с помощью одного кабеля HDMI
- Простое выполнение Initial Setup с помощью указаний на экране и экранного меню (OSD) с отображением операций на телевизоре
- Интернет-радио и AirPlay по проводной или беспроводной (Wi-Fi) сети; сетевые функции, такие как Music Server, позволяющие воспроизводить музыкальные файлы на ПК или устройстве USB; а также другие функции воспроизведения, например AM/FM-радио и воспроизведение через BLUETOOTH®
- Форматы воспроизведения, поддерживаемые музыкальным сервером и USB, включают аудиоформаты высокого разрешения WAV, FLAC и DSD

И **ВНИМАНИЕ!** Диапазон импеданса подключаемых AC должен быть 6 –16 Ом. Шнур питания необходимо подключать только после выполнения всех других кабельных соединений.

- Мы не несем ответственности за ущерб, возникший из-за подключения оборудования, изготовленного другими компаниями.

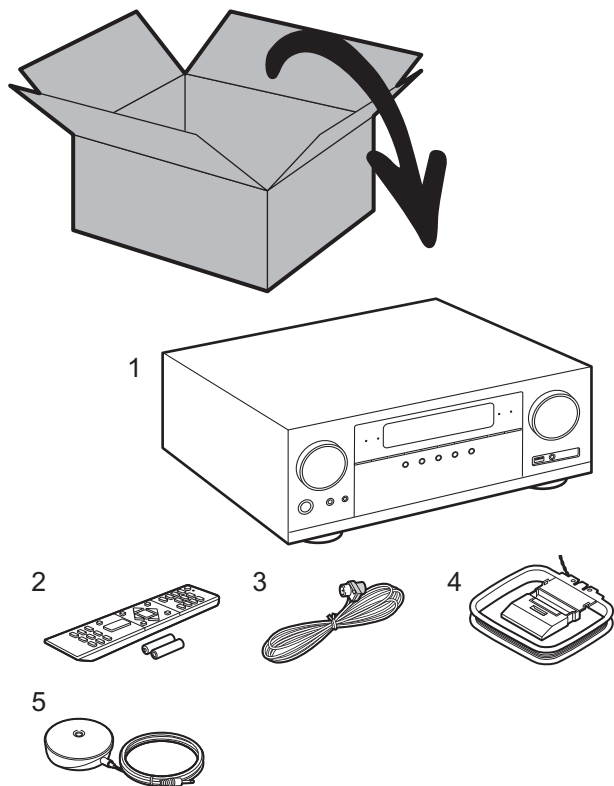

Шаг 1: подключение АС

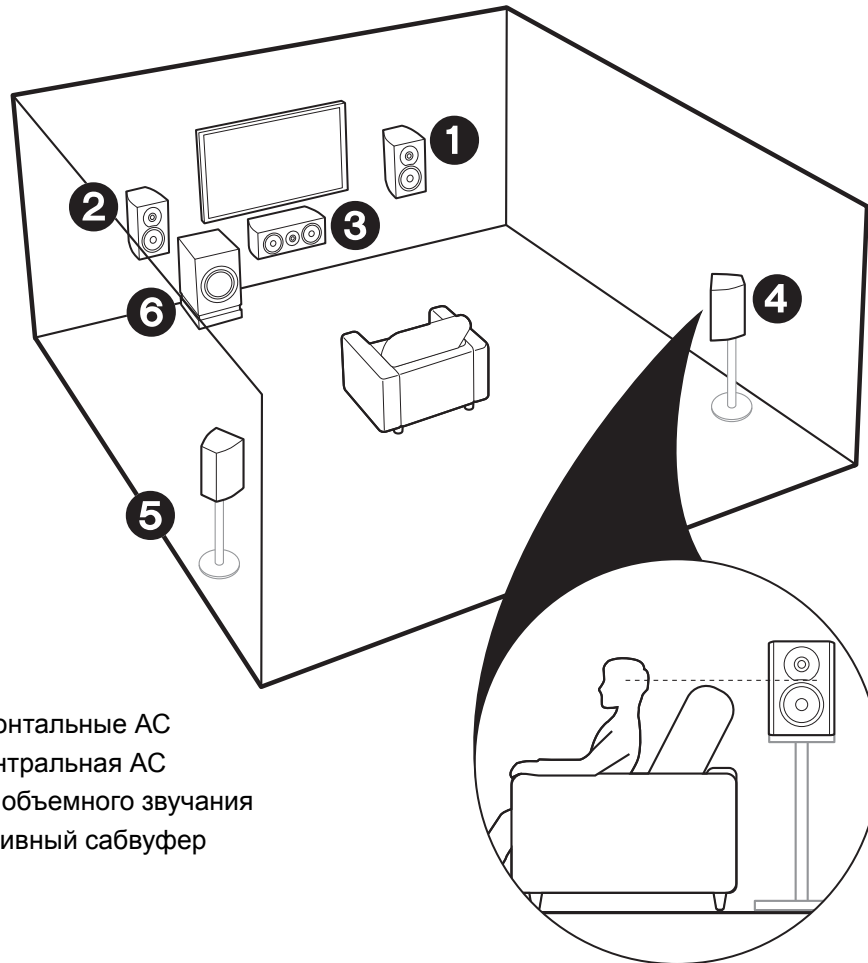

- 1 2 Фронтальные АС
- 3 Центральная АС
- 4 5 АС объемного звучания
- 6 Активный сабвуфер

✓ Расположение АС для 5.1-канальной системы

Фронтальные АС выводят фронтальный стереозвук, а центральная АС выводит центральный звук, например разговоры и пение. АС объемного звучания создают тыловое звуковое поле. Активный сабвуфер воспроизводит звуки низкой частоты и создает глубокое звуковое поле. Фронтальные АС следует расположить на уровне ушей слушателя, а АС объемного звучания – чуть выше ушей слушателя. Центральную АС следует установить напротив места прослушивания. Активный сабвуфер разместите спереди. Если разместить его между центральной АС и фронтальной АС, звучание будет естественным даже при воспроизведении музыки.

- Фронтальные АС, центральная АС и АС объемного звучания считаются как 5 каналов, а активный сабвуфер считается как 0.1 канала, поэтому система называется 5.1-канальной.

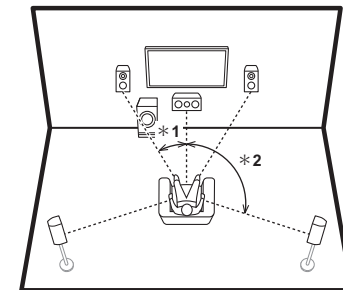

* 1: 22° - 30°, * 2: 120°

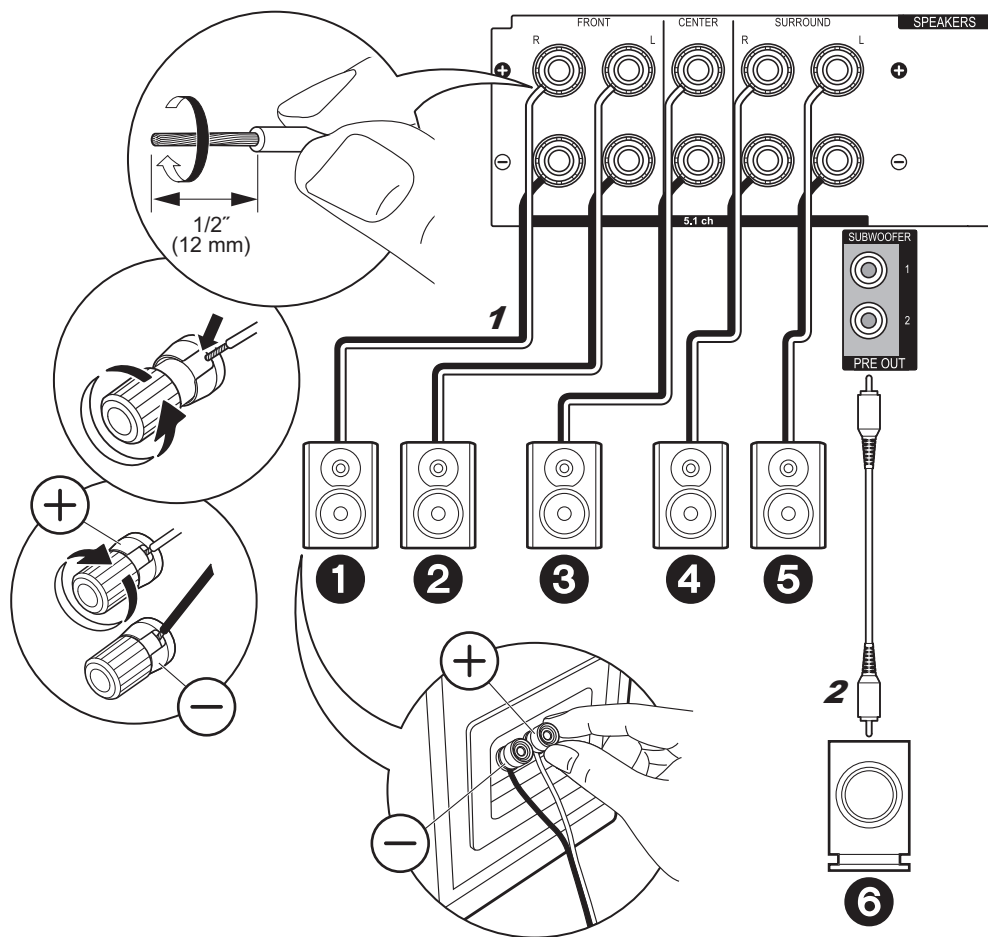

✓ Подключения для 5.1-канальной системы

Подключите **1 2 3 4 5 6** для 5.1-канальной системы. Можно подключить не более двух активных сабвуферов. Одинаковый сигнал выводится из каждого гнезда SUBWOOFER.

Обратите внимание, что допускается подключать только **1 2** и не использовать другие гнезда.



Настройка

- По умолчанию конфигурация АС настроена на 5.1-канальный аудиовыход. Если вы не планируете подключать какие-либо АС, необходимо изменить настройки в Initial Setup, "1. Полная автоматическая настройка MCACC" (→P11) чтобы передать аудиосигнал от этих АС на другие АС.

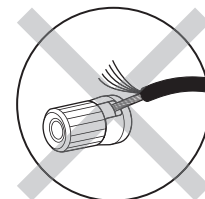

При подключении убедитесь, что оголенные провода АС не торчат из разъемов АС. Если оголенные провода АС коснутся задней панели или провода + и – коснутся друг друга, сработает цепь защиты.

1 Кабель для АС, 2 Кабель для сабвуфера

Шаг 2: подключение телевизора

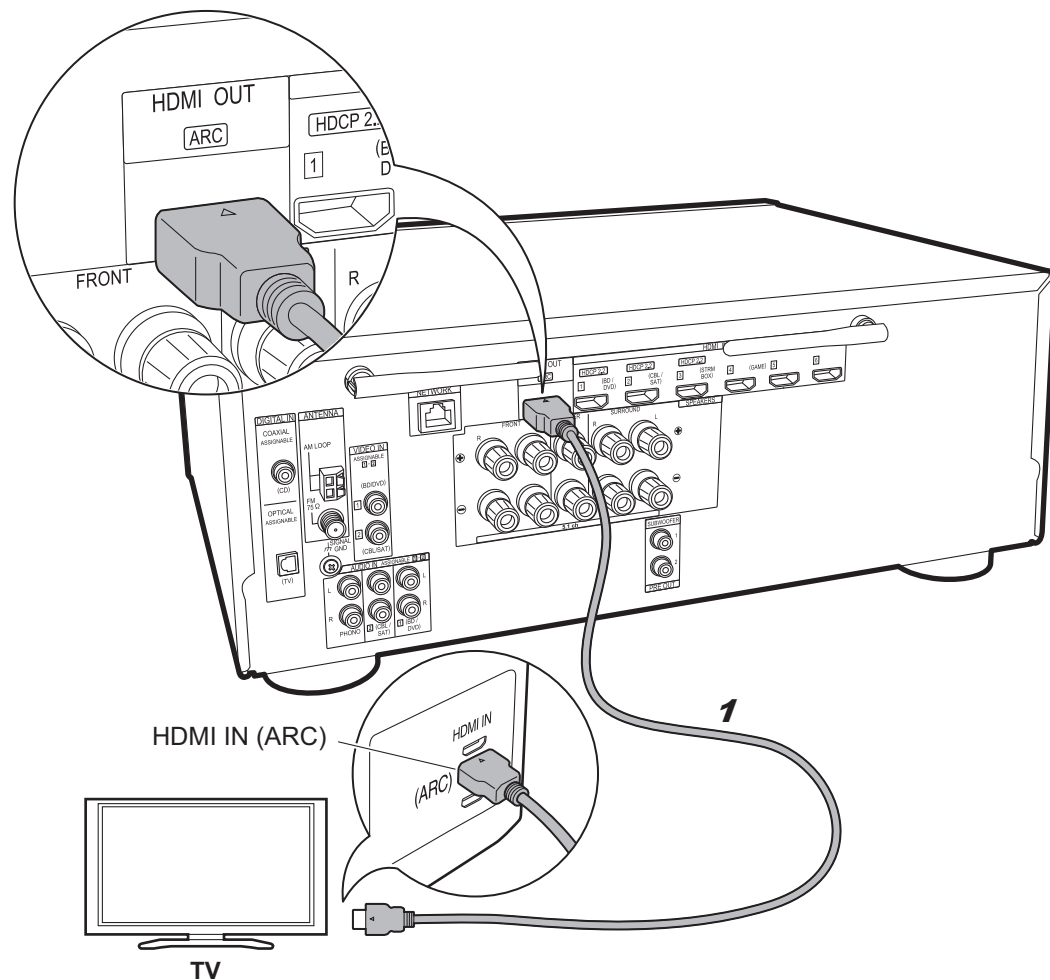

1 Кабель HDMI

✓ если у вас: ТВ с поддержкой ARC

Данный ресивер подключается между телевизором и аудиовидеоустройствами. В случае подключения двух или более аудиовидеоустройств отображение видео на телевизоре и вывод аудиосигнала с ресивера можно выбрать, меняя селектор входа.

Здесь показаны соединения для телевизора с поддержкой функции ARC (реверсивного звукового канала). При подключении с помощью одного кабеля HDMI можно не только выводить на телевизор видеосигнал, поступающий на данный ресивер, но и воспроизводить звук с телевизора через ресивер. При подключении выберите гнездо HDMI IN на телевизоре с поддержкой ARC.



Настройка

- Для использования функции ARC необходимо выполнить настройки. Выберите "Yes" в "4. Реверсивный звуковой канал" (→ P12) в Initial Setup.
- Указания о соединениях и настройке для телевизора см. в руководстве по эксплуатации телевизора.

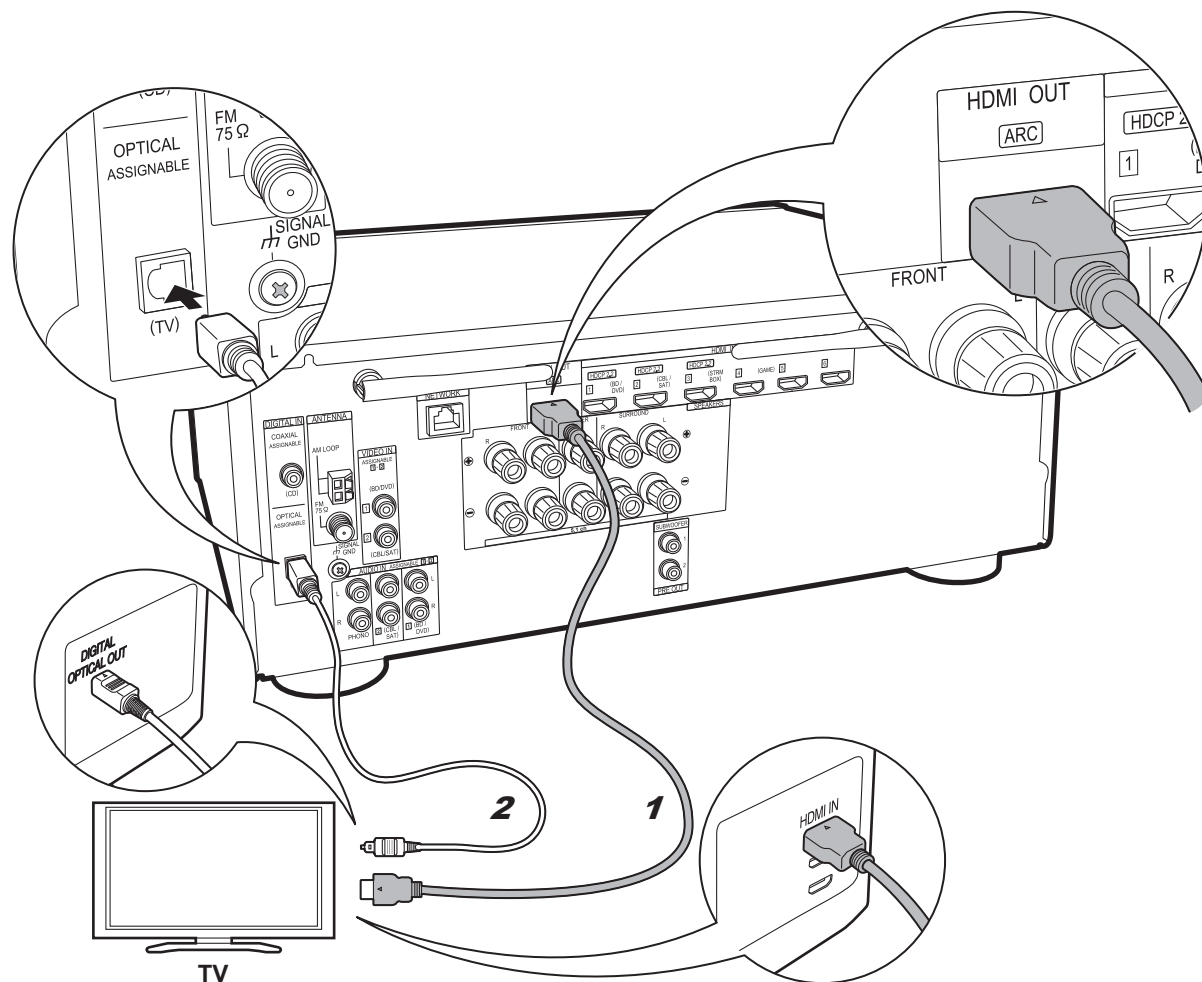

1 Кабель HDMI, 2 Цифровой волоконно-оптический кабель

✓ если у вас:
ТВ без поддержки ARC

Данный ресивер подключается между телевизором и аудиовидеоустройствами. В случае подключения двух или более аудиовидеоустройств отображение видео на телевизоре и вывод аудиосигнала с ресивера можно выбрать, меняя селектор входа.

Здесь описываются соединения для телевизора, не поддерживающего функцию ARC (реверсивного звукового канала). При подключении с помощью кабеля HDMI и цифрового волоконно-оптического кабеля можно не только выводить на телевизор видеосигнал, поступающий на данный ресивер, но и воспроизводить звук с телевизора через ресивер.

- В подключении с помощью цифрового волоконно-оптического кабеля нет необходимости, если для просмотра телевидения используется такое устройство, как кабельная телеприставка (то есть, не используется тюнер, встроенный в телевизор).

Шаг 3: подключение аудиовидеоустройств

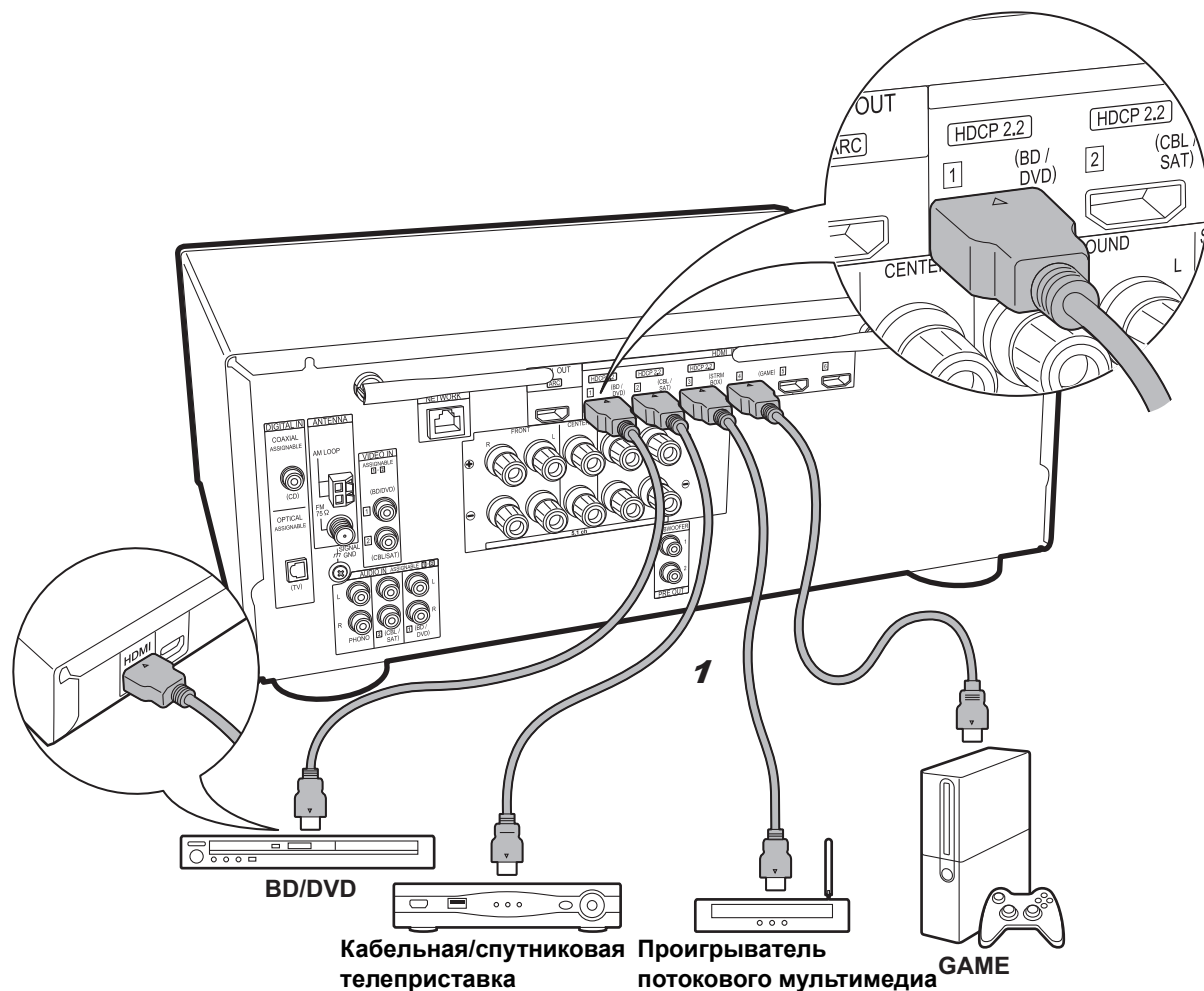

1 Кабель HDMI

✓ если у вас: аудиовидеоустройства с поддержкой HDMI

На этом примере показано подключение аудиовидеоустройства, оснащенного гнездом HDMI. При подключении к аудиовидеоустройству, соответствующему стандарту CEC (Consumer Electronics Control), можно использовать функцию HDMI CEC, обеспечивающую связь с селектором входа, и функцию HDMI Standby Through, позволяющую воспроизводить на телевизоре видео- и аудиосигналы с аудиовидеоустройств, даже когда ресивер находится в ждущем режиме.

- Для воспроизведения видео 4K или 1080p используйте высокоскоростной кабель HDMI. Кроме того, для просмотра видео с поддержкой HDCP 2.2 выполните подключение к гнездам HDMI IN1 – IN3.

⚙️ Настройка

- Для использования функций HDMI CEC и HDMI Standby Through требуется настройка HDMI (→ P12). Задайте настройки после выполнения всех соединений.
- Для воспроизведения цифрового объемного звучания, включая Dolby Digital, аудиовыход необходимо установить на "Bitstream output" на подключенном проигрывателе дисков Blu-ray или другом устройстве.

✓ если у вас:
аудиовидеоустройства
без поддержки HDMI

На этом примере показано подключение аудиовидеоустройства, не оснащенного гнездом HDMI. Выполните подключения к аудиовидеоустройству в соответствии с его гнездами. Если подключение для входных видеосигналов выполняется к гнезду CBL/SAT, подключение для входных аудиосигналов также должно выполняться к гнездам CBL/SAT и т. д., так чтобы при подключении у гнезд видеовхода были такие же названия, как и у гнезд аудиовхода. Обратите внимание, что видеосигналы, поступающие в гнездо VIDEO IN, будут преобразовываться с повышением частоты в сигналы HDMI и затем выводиться из гнезда HDMI OUT.

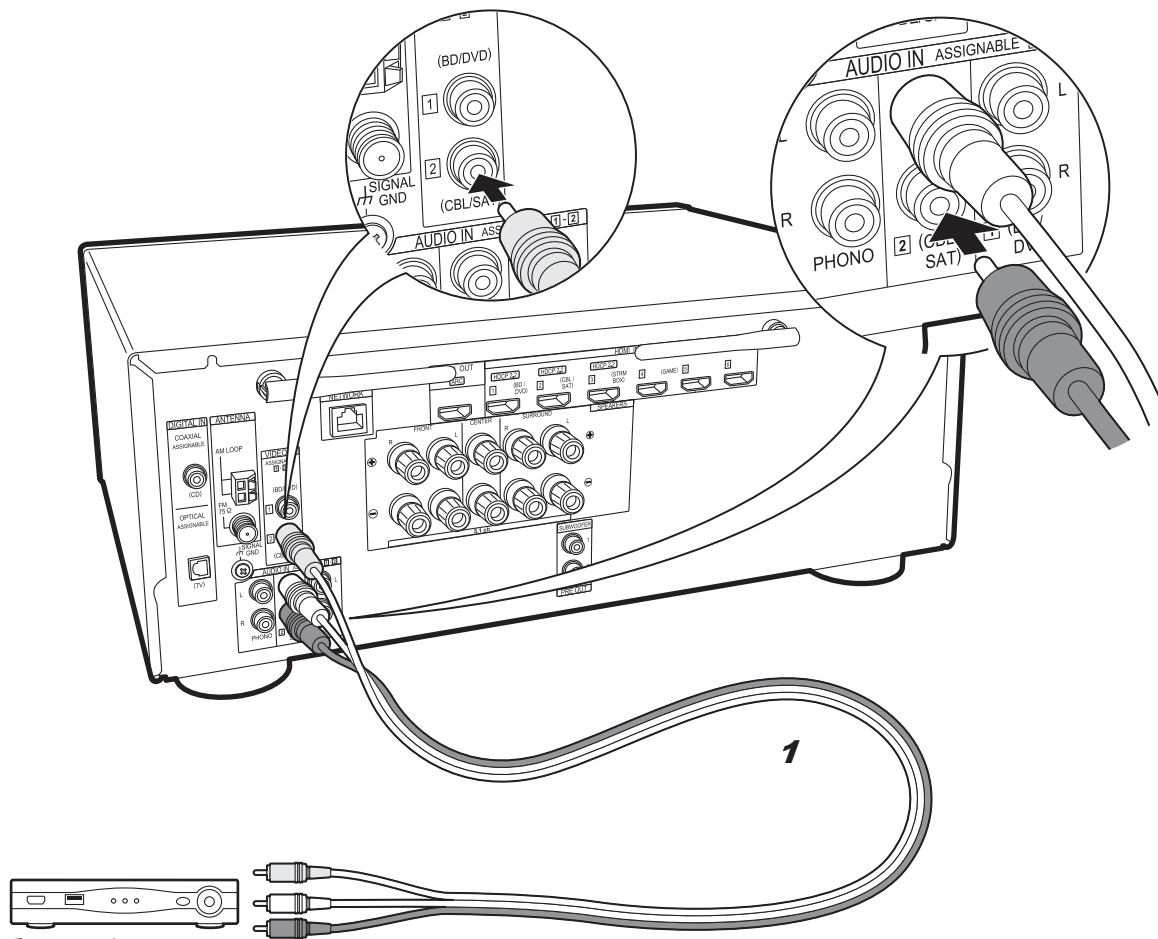

Кабельная/спутниковая телеприставка

1 Аналоговый аудио/видеокабель

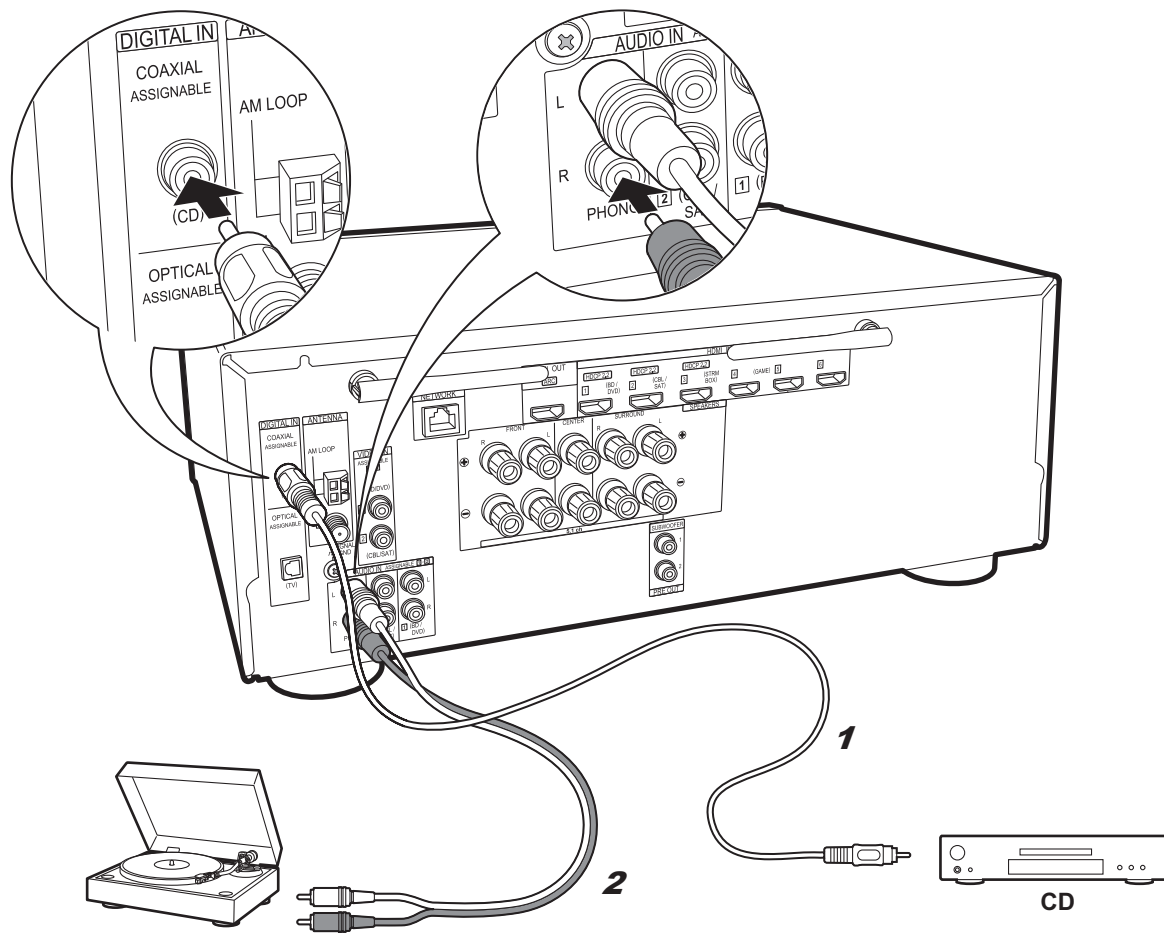

**Электропри-
грыватель**

1 Цифровой коаксиальный кабель, **2** Аналоговый аудиокабель

✓ **если у вас:
аудиоустройства**

Пример подключения аудиоустройства. Также можно подключить электропригрыватель с головкой звукоснимателя типа ММ к гнезду PHONO.

- Если электропригрыватель оснащен встроенным эквалайзером, подключите его к другому гнезду AUDIO IN. Кроме того, если в электропригрывателе используется головка звукоснимателя типа МС, установите эквалайзер, совместимый с головкой звукоснимателя типа МС, между ресивером и электропригрывателем, а затем подключите к любому гнезду AUDIO IN, кроме гнезда PHONO.

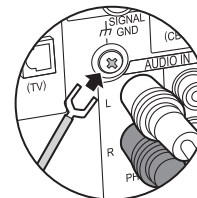

Если электропригрыватель оснащен проводом заземления, присоедините его к разъему SIGNAL GND на ресивере.

Ru

Шаг 4: подключение других кабелей

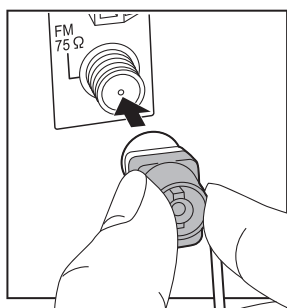
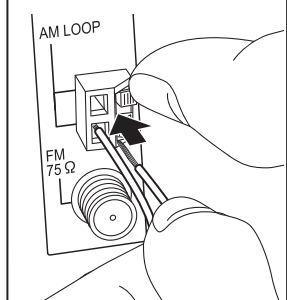
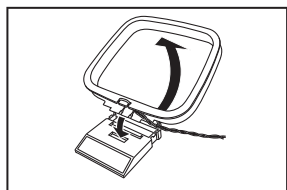
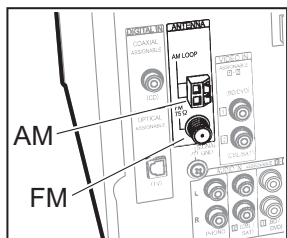

Подключение антенны

Прослушивая радио, найдите положение антенны, обеспечивающее наилучший прием. Прикрепите комнатную антенну FM к стене с помощью чертежной кнопки или подобного предмета.



Рамочная антенна AM

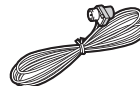

Комнатная антенна FM

(Модели для Северной Америки)

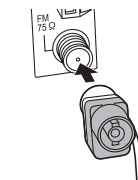

(Модели для Европы, Австралии и Азии)

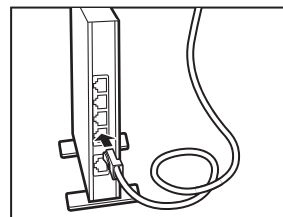
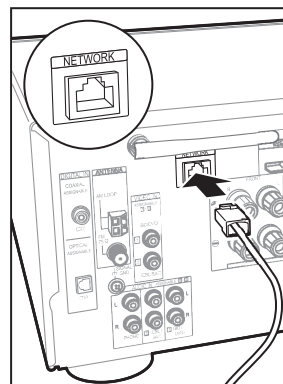
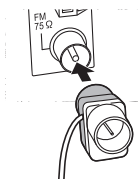

Подключение к сети

Подключите ресивер к сети с помощью проводного локального соединения или Wi-Fi (беспроводного локального соединения). Подключив ресивер к сети, можно пользоваться такими сетевыми функциями, как интернет-радио, Music Server и AirPlay. Если подключение выполняется по проводной локальной сети, подключите кабель Ethernet к порту NETWORK, как показано на рисунке. Если подключение выполняется через Wi-Fi, то после выбора "Wireless" в "3. Подключение к сети" (→ P12) в Initial Setup выберите нужный способ настройки и следуйте указаниям на экране для настройки соединения.

Подключение шнура питания

Подключите шнур питания к сетевой розетке после выполнения всех других соединений.

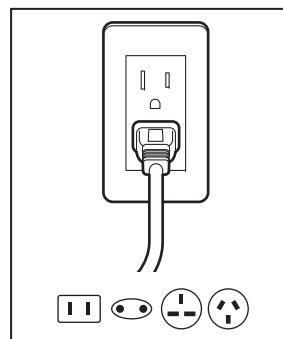

Шаг 5: включение питания и начальная настройка

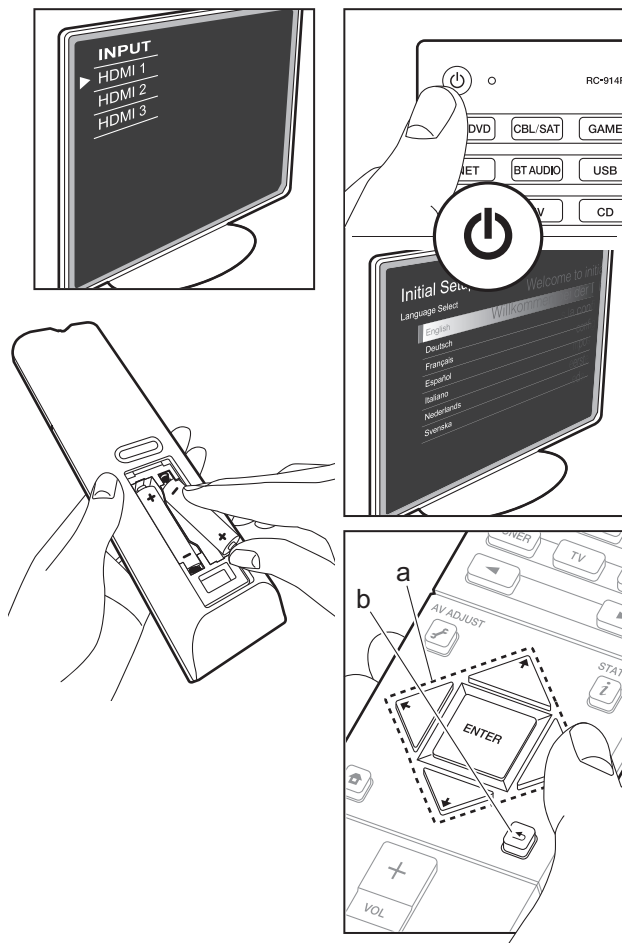

Initial Setup запускается автоматически

После выполнения всех соединений измените вход телевизора на вход для ресивера, вставьте в пульт ДУ элементы питания и нажмите , чтобы включить питание. При первом включении ресивера на телевизоре автоматически появляется Initial Setup, чтобы можно было выполнить необходимые для запуска настройки с помощью простых операций, следуя указаниям на экране.

Эти указания помогут задать некоторые параметры, которые необходимо проверить заранее. Прочитайте их заранее, чтобы настройка прошла без проблем.

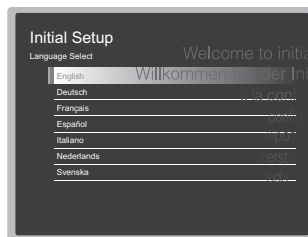

Действие

Выберите параметр с помощью кнопок курсора на пульте ДУ и нажмите ENTER (a). Чтобы вернуться к предыдущему экрану, нажмите  (b).

Как заново сделать Initial Setup

Если вы прерываете процедуру на полпути или хотите изменить параметр, заданный во время начальной настройки, нажмите  на пульте ДУ, выберите "System Setup" – "Miscellaneous" – "Initial Setup" из Home, а затем нажмите ENTER.

1. Полная автоматическая настройка MCACC

Поместите микрофон для настройки АС из комплекта поставки на место прослушивания, измерьте тестовые тональные сигналы, издаваемые АС, и затем ресивер автоматически установит оптимальный уровень громкости для каждой АС, частоту разделения и расстояние от места прослушивания. При этом также корректируется искажение, вызванное акустической средой в помещении.

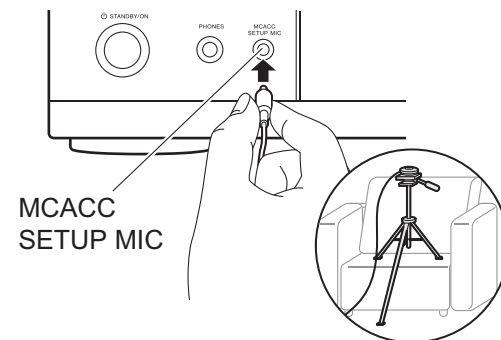

- Чтобы поместить микрофон для настройки АС на уровне ушей слушателя, используйте штатив или подобный предмет.
- Звук сабвуфера может не определяться из-за очень низких частот. Установите громкость сабвуфера на уровень больше середины.
- Выполнение калибровки занимает несколько минут. Во время измерения АС издаются тестовые тональные сигналы на высоком уровне громкости, поэтому позаботьтесь об окружающих условиях. По возможности сохраняйте в помещении тишину во время измерения. Если измерение прервется, выключите бытовые приборы.

2. Подключение источников

Проверьте правильность подключения каждого источника входного сигнала. Следуя указаниям, выберите входной источник для проверки, запустите воспроизведение на выбранном проигрывателе и убедитесь, что изображения выводятся на телевизор и слышен звук.

3. Подключение к сети

Подключитесь через Wi-Fi к точке доступа, например к беспроводному маршрутизатору. Подключиться через Wi-Fi можно следующими двумя способами:

"Scan Networks": поиск точки доступа с ресивера.

Заранее узнайте SSID точки доступа.

"Use iOS Device (iOS7 or later)": использование

настроек Wi-Fi устройства iOS для ресивера.

Если выбрать "Scan Networks", можно использовать еще два варианта для способа подключения. Проверьте следующее.

- **"Enter Password"**: введите пароль (или ключ) подключаемой точки доступа.
- **"Push Button"**: если у точки доступа есть кнопка автоматического подключения, установить соединение можно без ввода пароля.
- Если SSID точки доступа не отображается, то на экране со списком SSID выберите "Other..." с помощью кнопки курсора → на пульте ДУ и нажмите ENTER, а затем следуйте указаниям на экране.

Ввод на клавиатуре



Для переключения между верхним и нижним регистром выберите "A/a" на экране и нажмите ENTER. Чтобы выбрать скрытие пароля с помощью " * " или его отображение открытым текстом, нажмите +Fav на пульте ДУ. Чтобы удалить все введенные символы, нажмите CLEAR.

- Во время настройки сети появится экран для подтверждения вашего согласия с политикой конфиденциальности. Чтобы выразить согласие, выберите "Yes" и нажмите ENTER.

4. Реверсивный звуковой канал

Если подключен телевизор с поддержкой ARC, выберите "Yes". Включится настройка ARC ресивера, и вы сможете слушать звук телевизора через ресивер.

Настройка HDMI

HDMI CEC

Выполните эту настройку, чтобы активировать функцию управления для устройств, соответствующих стандарту CEC. Она автоматически устанавливается на включение в случае выбора "Yes" в "4. Реверсивный звуковой канал" в Initial Setup.

Нажмите кнопку  на пульте ДУ, чтобы установить "System Setup" – "Hardware" – "HDMI" – "HDMI CEC" на "On" на экране телевизора. Также активируйте функцию управления CEC на подключенном устройстве с поддержкой CEC.

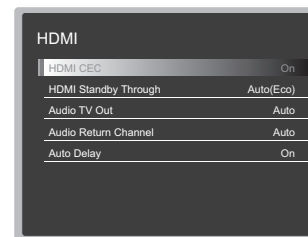

HDMI Standby Through

Даже если ресивер находится в ждущем режиме, входные сигналы с аудиовидеоустройств передаются на телевизор.

- **"Auto" / "Auto (Eco)"**: выберите одну из этих настроек, если подключенные аудиовидеоустройства соответствуют стандарту CEC. Независимо от селектора входа, выбранного непосредственно перед переключением ресивера в ждущий режим, можно передавать входные сигналы с аудиовидеоустройств на телевизор. Выберите "Auto (Eco)", если телевизор также соответствует стандарту CEC. В ждущем режиме можно снизить потребление энергии.
- **"Input selector names for BD/DVD, etc."**: можно передавать входные сигналы с заданного селектора входа на телевизор. Для обеспечения возможности данного выбора параметр "HDMI CEC" должен иметь значение "Off".
- **"Last"**: можно передавать входные сигналы с селектора входа, выбранного непосредственно перед переключением ресивера в ждущий режим. Для обеспечения возможности данного выбора параметр "HDMI CEC" должен иметь значение "Off".

Для завершения настроек нажмите .

Основное воспроизведение

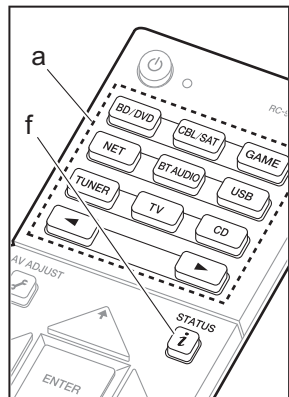

Воспроизведение с аудиовидеоустройства

1. Переключите вход на телевизоре на предназначенный для ресивера.
2. Нажмите селектор входа (а) на пульте ДУ с таким же названием, как и гнездо, к которому подключен проигрыватель, чтобы переключить вход. Например, нажмите BD/DVD для воспроизведения с проигрывателя, подключенного к гнезду BD/DVD. Нажмите TV, чтобы слушать звук телевизора. Вход можно выбрать и с помощью кнопок ◀ ▶.

- Когда работает функция связи CEC, входной сигнал переключается автоматически при подключении к ресиверу телевизора, соответствующего стандарту CEC, и проигрывателя через соединение HDMI.

3. Запустите воспроизведение на проигрывателе.
4. Для регулировки громкости используйте VOL+/- (b).

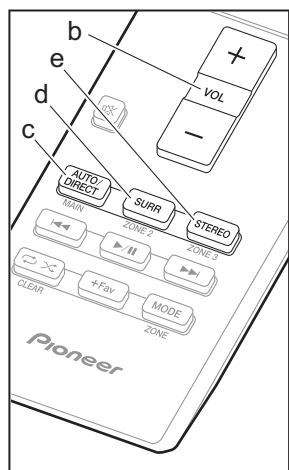

Режим прослушивания

В данном ресивере предусмотрено множество режимов прослушивания. Подробную информацию о режимах прослушивания см. в расширенном руководстве по эксплуатации. В этом разделе описаны некоторые популярные режимы.

AUTO/DIRECT кнопка (c)

Используется для выбора режимов Auto Surround, Direct и Pure Direct. В любом из этих случаев, для 2-канальных входных сигналов автоматически выбирается режим

Stereo, предусматривающий воспроизведение только через фронтальные AC и сабвуфер, а для многоканальных входных сигналов режимы прослушивания выбираются автоматически в зависимости от входного сигнала, так Dolby Digital выбирается для источников Dolby Digital и DTS-HD Master Audio для DTS-HD Master Audio. В режиме Direct для дополнительного повышения качества звука отключаются некоторые связанные с ним функции обработки, например управление тембром. В режиме Pure Direct отключается еще больше процессов, влияющих на качество звука, что позволяет достигнуть еще более точного воспроизведения оригинального звука. В этом случае игнорируется калибровка AC, выполненная с использованием MCACC.

- В зависимости от входного сигнала и конфигурации AC, возможен автоматический выбор режимов Dolby PL II Movie/Music/Game и DTS Neo:6 Cinema/Music, расширяющих 2-канальный входной сигнал до 5.1-канального.

SURR кнопка (d)

Вы можете выбрать из множества режимов прослушивания наиболее соответствующий вашему вкусу. Можно выбрать режимы Dolby Digital, DTS-HD Master Audio и Stereo для конкретного входного сигнала либо режимы Dolby PL II Movie/Music/Game и DTS Neo:6 Cinema/Music, расширяющие 2-канальный входной сигнал до 5.1-канального. Можно также наслаждаться оригинальным объемным звуком в режимах Ext.Stereo и Drama.

STEREO кнопка (e)

Вы можете выбрать режим "Stereo" для воспроизведения только через фронтальные

AC и сабвуфер.

Режим прослушивания, выбранный для источника последним, сохраняется в памяти для каждой из кнопок AUTO/DIRECT, SURR и STEREO. Если воспроизводимый контент не поддерживается режимом прослушивания, выбранным последним, автоматически выбирается режим прослушивания, стандартный для такого контента. Несколько раз нажмите **i** (f) для переключения дисплея ресивера в следующем порядке:

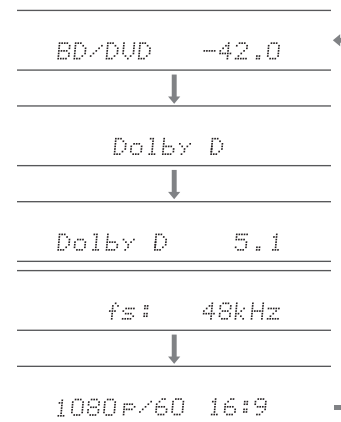

Сетевые функции

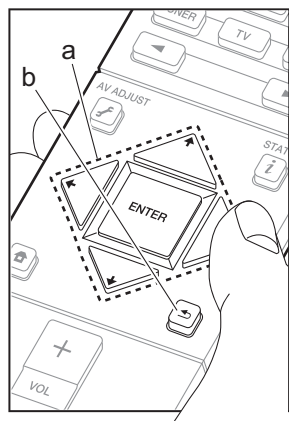
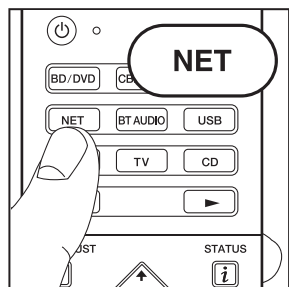

Сетевые службы

1. Переключите вход на телевизоре на предназначенный для ресивера.
2. Нажмите NET, чтобы отобразить экран со списком сетевых служб.

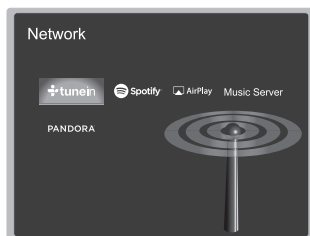

3. Выберите параметр с помощью кнопок курсора на пульте ДУ и для подтверждения выбора (a) нажмите ENTER. Чтобы вернуться к предыдущему экрану, нажмите ↶ (b).

Интернет-радио

Когда ресивер подключен к сети, можно слушать TuneIn или другие предварительно зарегистрированные службы интернет-радио. Выбрав нужную службу, следуйте указаниям на экране, используя кнопки курсора для выбора радиостанций и программ, а затем для воспроизведения нажмите ENTER. Воспроизведение начинается после отображения 100% для буферизации.

Music Server

Вы можете воспроизводить музыкальные файлы с ПК домашней сети или NAS-устройства, подключенного к той же сети, что и ресивер. Выберите сервер с помощью кнопок курсора, выберите нужный музыкальный файл и нажмите ENTER для запуска воспроизведения. Воспроизведение начинается после отображения 100% для буферизации.



Примечания:

- Сетевые службы становятся доступными для выбора после установки сетевого соединения, даже если вначале их выбрать нельзя.
- При обновлении встроенного программного обеспечения могут быть добавлены новые функции, а поставщики услуг могут прекратить их предоставление, то есть некоторые сетевые службы и контент в будущем могут стать недоступными. Кроме того, доступные службы зависят от вашего места жительства.

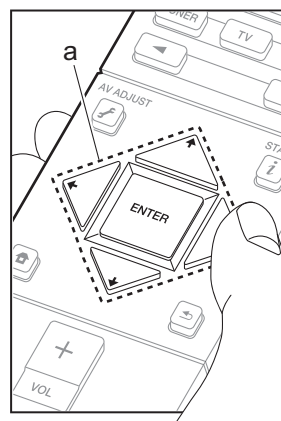
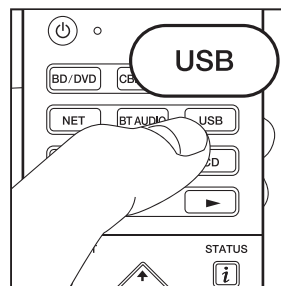
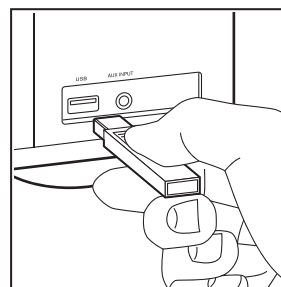

USB

Вы можете воспроизводить музыкальные файлы на устройстве памяти USB.

- Обратите внимание, что работа гарантируется не со всеми устройствами памяти USB.

1. Переключите вход на телевизоре на предназначенный для ресивера.
2. Подключите устройство памяти USB с музыкальными файлами к порту USB на передней панели ресивера.
3. Нажмите USB на пульте ДУ.
4. Выберите нужную папку или музыкальный файл с помощью кнопок курсора на пульте ДУ и нажмите ENTER для подтверждения и запуска воспроизведения (a).

- С данным ресивером можно использовать устройства памяти USB, соответствующие стандарту класса запоминающих устройств USB большой емкости. Ресивер также совместим с устройствами памяти USB, в которых используются форматы файловой системы FAT16 или FAT32.

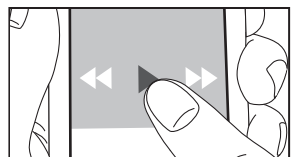
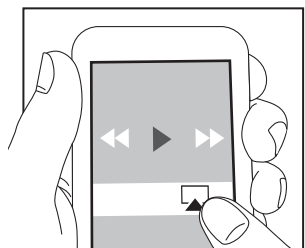
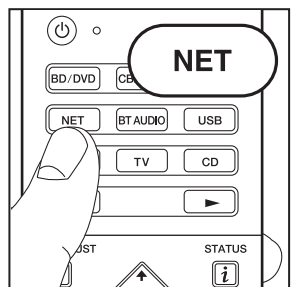

AirPlay

Ресивер позволяет воспроизводить через беспроводную сеть музыкальные файлы, сохраненные на устройствах iPhone®, iPod touch® и iPad®, подключенных к той же точке доступа, что и ресивер.

- Обновите операционную систему на устройстве iOS до последней версии.

1. Подключите устройство iOS к точке доступа.
2. Нажмите NET.
3. Коснитесь значка AirPlay  в Центре управления устройства iOS, выберите данный ресивер из открывшегося списка устройств и коснитесь "Done".
4. Воспроизведите музыкальные файлы на устройстве iOS.

- По умолчанию функция Network Standby включена, поэтому после выполнения указанных выше шагов 3 и 4 ресивер автоматически включается, а входной сигнал переключается на "NET". Чтобы снизить количество потребляемой энергии в ждущем режиме, нажмите кнопку  на пульте ДУ, затем в открывшемся Home установите "System Setup" – "Hardware" – "Power Management" – "Network Standby" на "Off".

- Вследствие особенностей беспроводной технологии AirPlay, качество воспроизводимого на ресивере звука может оказаться несколько ниже, чем на устройстве с функцией AirPlay.

Музыкальные файлы можно также воспроизводить на компьютере с iTunes (версии 10.2 или более поздней). До выполнения операций убедитесь, что ресивер и ПК подключены к одной и той же сети, а затем нажмите NET на ресивере. Затем щелкните по значку AirPlay  в iTunes, выберите данный ресивер из открывшегося списка устройств и запустите воспроизведение музыкального файла.

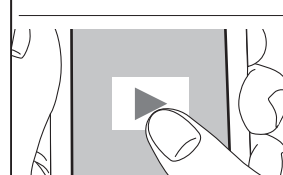
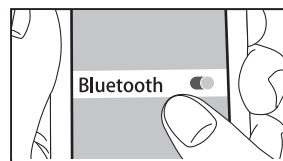
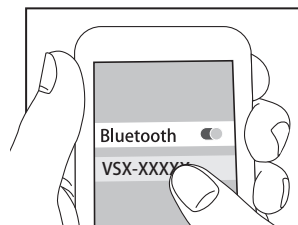
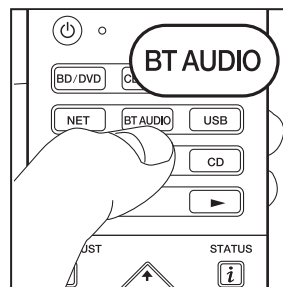

Воспроизведение через BLUETOOTH®

Сопряжение ресивера с другими устройствами

1. При нажатии на пульте ДУ BT AUDIO на дисплее ресивера отображается "Now Pairing..." и включается режим сопряжения.

Now Pairing...

2. Активируйте (включите) функцию BLUETOOTH на устройстве с поддержкой BLUETOOTH, а затем выберите данный ресивер из открывшегося списка устройств.

Если отобразится запрос пароля, введите "0000".

- Чтобы подключиться к другому устройству с поддержкой функции BLUETOOTH, нажмите и удерживайте BT AUDIO, пока не появится "Now Pairing...", а затем выполните указанный выше шаг 2. В ресивере можно зарегистрировать до восьми сопряженных устройств.
- Зона действия сети составляет 15 метров. Обратите внимание, что соединение со всеми устройствами с функцией BLUETOOTH не всегда гарантируется.

Воспроизведение

1. Когда ресивер включен, подключите устройство с поддержкой функции BLUETOOTH.
 2. Селектор входа ресивера автоматически переключится на "BT AUDIO".
 3. Воспроизведите музыкальный файл. Увеличьте громкость устройства с функцией BLUETOOTH до подходящего уровня.
- Вследствие особенностей беспроводной технологии BLUETOOTH, качество воспроизводимого на ресивере звука может оказаться несколько ниже, чем на устройстве с функцией BLUETOOTH.

Другие функции

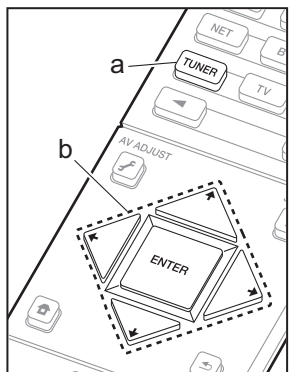

Прослушивание радио

1. Несколько раз нажмите кнопку TUNER (a) на пульте ДУ, чтобы выбрать "AM" или "FM" на дисплее.
2. Нажмите кнопку MODE (c) на пульте ДУ, после чего на дисплее отобразится "TunMode: Auto".
3. При нажатии на пульте ДУ кнопка курсора \uparrow / \downarrow (b) начинается автоматическая настройка, и после обнаружения радиостанции поиск прекращается. При настройке на радиостанцию на дисплее загорается индикатор "TUNED".

Можно зарегистрировать до 40 радиостанций.

1. Настройтесь на радиостанцию AM/FM, которую хотите зарегистрировать.
2. Нажмите +Fav (d) на пульте ДУ или +FAVORITE на ресивере, чтобы на дисплее замигал установленный номер.
3. Пока установленный номер мигает (примерно 8 секунд), несколько раз нажмите кнопки курсора \leftarrow / \rightarrow (b) на пульте ДУ, чтобы выбрать номер от 1 до 40.
4. Еще раз нажмите +Fav (d) на пульте ДУ или +FAVORITE на ресивере, чтобы зарегистрировать радиостанцию. После выполнения регистрации установленный номер перестает мигать. Чтобы выбрать зарегистрированную радиостанцию, нажимайте кнопки курсора \leftarrow / \rightarrow (b) на пульте ДУ.
 - Чтобы удалить зарегистрированную станцию, выберите кнопками курсора \leftarrow / \rightarrow (b) на пульте ДУ номер пресета для удаления, нажмите кнопку +Fav (d) на пульте ДУ либо кнопку +FAVORITE на ресивере, затем, при мигающем номере пресета, нажмите кнопку CLEAR (e). После удаления номер на дисплее гаснет.

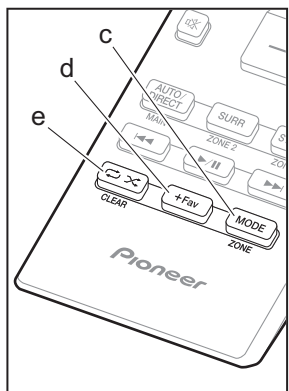

Настройка шага частоты

Нажмите кнопку \mathbb{H} на пульте ДУ, чтобы выбрать "System Setup" – "Miscellaneous" – "Tuner" – "AM/FM Frequency Step" или "AM Frequency Step", а затем выберите шаг частоты для своего региона. Обратите внимание, что при изменении этой настройки все зарегистрированные номера радиостанций удаляются.

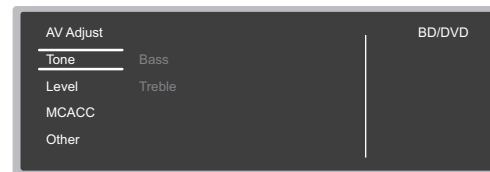

AV Adjust

Нажимая кнопку \mathbb{F} на пульте ДУ во время воспроизведения, с помощью экранного меню можно изменять часто используемые настройки, например качество звука. Выберите параметр с помощью кнопок курсора на пульте ДУ и для подтверждения выбора нажмите ENTER. Чтобы вернуться к предыдущему экрану, нажмите \mathbb{L} . Обратите внимание, что при положении селектора входов "CD", "TV", "PHONO", "FM" или "AM" изображение не отображается на экране телевизора, поэтому при выполнении этих операций смотрите на дисплей ресивера.



- Качество звука можно регулировать с помощью "Tone". "Other" включает такие настройки, как "Sound Delay", которая позволяет настроить задержку звука, когда видеосигнал отстает по времени от аудиосигнала, и настройку "Sound Retriever", которая улучшает качество звука для сжатых аудиосигналов.

Home

При нажатии на пульте ДУ  открывается главное меню, и затем можно выполнять настройки в различных. Выберите параметр с помощью кнопок курсора на пульте ДУ и для подтверждения выбора нажмите ENTER. Чтобы вернуться к предыдущему экрану, нажмите .

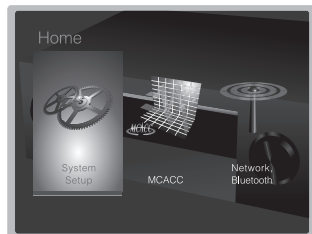



"System Setup": расширенные настройки, предоставляющие дополнительные возможности.
"MCACC": автоматическая настройка АС или выполнение нужных изменений для эквалайзера.
"Network/Bluetooth": выполнение настроек соединения Wi-Fi или настроек для BLUETOOTH.

Неустойчивая работа ресивера (перезагрузка ресивера)

Улучшить плавность работы ресивера можно путем его перезагрузки. Чтобы перезагрузить ресивер, переведите его в режим ожидания и затем нажмите кнопку  STANDBY/ON на главном устройстве, удерживая ее не менее 5 секунд. (При этом настройки ресивера не изменятся.) Если перезагрузка ресивера не помогла, отсоедините и присоедините обратно шнуры питания ресивера и подключенного оборудования. Если улучшения не произойдет даже после этого, можно попытаться решить проблему путем сброса ресивера к заводским настройкам. В этом случае ваши настройки будут сброшены до значений, заданных по умолчанию. Перед выполнением описанной ниже операции запишите ваши настройки.

Перезагрузка ресивера

1. Удерживая AUTO/DIRECT на ресивере, нажмите  STANDBY/ON на ресивере.
 2. "Clear" появится на дисплее, и ресивер вернется в ждущий режим. Не отключайте шнур питания от розетки, пока с дисплея не исчезнет "Clear".
- Чтобы сбросить установки пульта ДУ, удерживая MODE, нажимайте  , пока индикатор ДУ не мигнет дважды (около 3 секунд).

Передняя панель

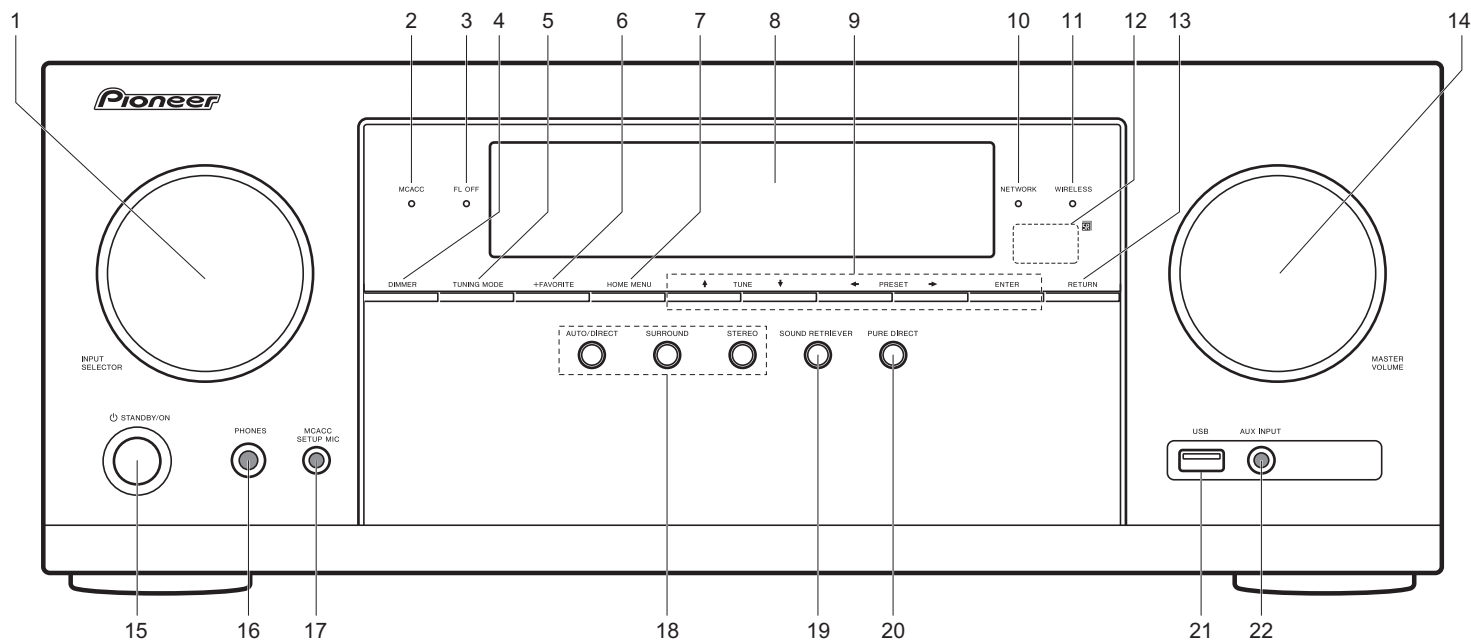

1. Диск INPUT SELECTOR: переключает входной сигнал для воспроизведения.
2. Индикатор MCACC: загорается при разрешении калибровки АС с помощью MCACC.
3. Индикатор FL OFF: загорается при периодическом нажатии кнопки DIMMER для выключения дисплея.
4. Кнопка DIMMER: изменяет яркость дисплея.
5. Кнопка TUNING MODE: переключает режим настройки на радиостанции.
6. Кнопка +FAVORITE: регистрирует радиостанцию.
7. Кнопка HOME MENU: открывает Home.
8. Дисплей (→P20)
9. Кнопки курсора (кнопка ▲TUNE▼ / ◀PRESET▶) и кнопка ENTER: выберите параметр с помощью кнопок курсора и для подтверждения выбора нажмите ENTER. При использовании TUNER выберите частоту с помощью

- ▲TUNE▼ или выберите зарегистрированные радиостанции с помощью ◀PRESET▶.
10. Индикатор NETWORK: горит при включенном питании ресивера, если он подключен к сети и селектор входа установлен в положение "NET". Когда ресивер находится в режиме ожидания, этот индикатор горит, если включены такие функции, как HDMI CEC и ждущий режим с запуском по сети.
 11. Индикатор WIRELESS: загорается при подключении ресивера к беспроводной сети.
 12. Датчик ДУ
 13. Кнопка RETURN: возвращает дисплей в предыдущее состояние.
 14. MASTER VOLUME: позволяет регулировать громкость.
 15. Кнопка ⏻ STANDBY/ON: включает ресивер или переключает его в ждущий режим.
 16. Гнездо PHONES: для подключения стереонаушников

- со стандартным штекером (1/4 дюйма или ϕ 6,3 мм).
17. Гнездо MCACC SETUP MIC: для подключения микрофона для настройки АС из комплекта поставки.
 18. Кнопка режима прослушивания: выбор режима прослушивания.
 19. Кнопка SOUND RETRIEVER: включение и выключение функции Sound Retriever, обеспечивающей улучшенное качество звука для сжатых аудиосигналов.
 20. Кнопка PURE DIRECT: переключение в режим Pure Direct.
 21. Порт USB: порт подключения устройства памяти USB для воспроизведения сохраненных музыкальных файлов. Также используется для подачи питания (5В/1А) на устройства USB по кабелю USB.
 22. Гнездо AUX INPUT: можно прослушивать музыку с внешнего проигрывателя, подключенного через стереокабель с миништекером.

Задняя панель

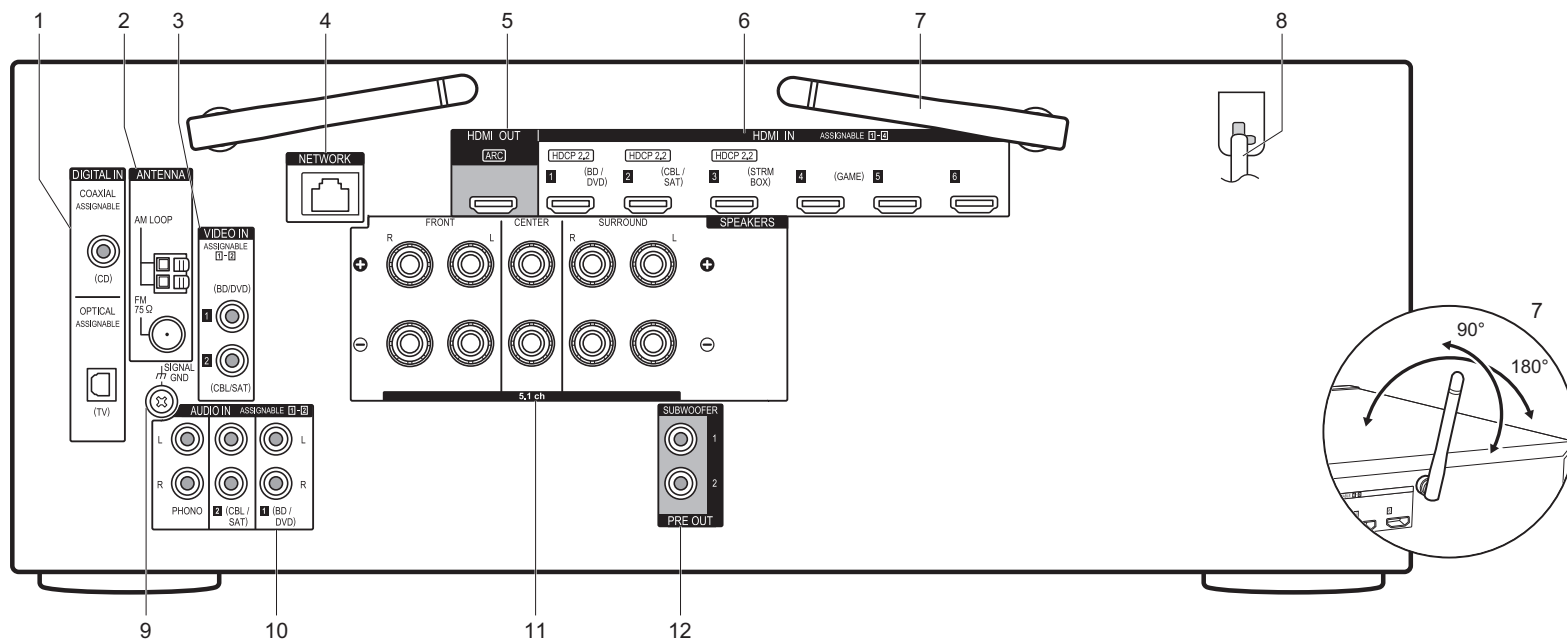

1. Гнезда DIGITAL IN OPTICAL/COAXIAL: для ввода цифровых аудиосигналов с телевизора или аудиовидеоустройства с помощью цифрового волоконно-оптического кабеля или цифрового коаксиального кабеля.
2. Разъем ANTENNA AM LOOP/FM 75Ω: для подключения антенн из комплекта поставки.
3. Гнезда VIDEO IN: для ввода видеосигналов с аудиовидеоустройства с помощью аналогового видеокабеля.
4. Порт NETWORK: для подключения к сети через кабель Ethernet.
5. Гнезда HDMI OUT: для передачи видеосигналов и аудиосигналов по кабелю HDMI, подключенному к телевизору.

6. Гнезда HDMI IN: для передачи видеосигналов и аудиосигналов по кабелю HDMI, подключенному к аудиовидеоустройству.
7. Беспроводная антенна: используется для соединения Wi-Fi или при использовании устройства с поддержкой функции BLUETOOTH. Углы положения антенн следует отрегулировать в соответствии со статусом соединения.
8. Шнур питания
9. Разъем SIGNAL GND: для подключения провода заземления электропроигрывателя.
10. Гнезда AUDIO IN: вход компонентного AV-аудиосигнала через аналоговый аудиокабель.
11. Разъемы SPEAKERS: для подключения AC с помощью кабелей для AC. (Гнезда моделей для Северной

- Америки предназначены для штекеров типа "банан".)
12. Гнездо SUBWOOFER PRE OUT: для подключения активного сабвуфера с помощью кабеля для сабвуфера. Можно подключить не более двух активных сабвуферов. Одинаковый сигнал выводится из каждого гнезда SUBWOOFER PRE OUT.

Пульт дистанционного управления

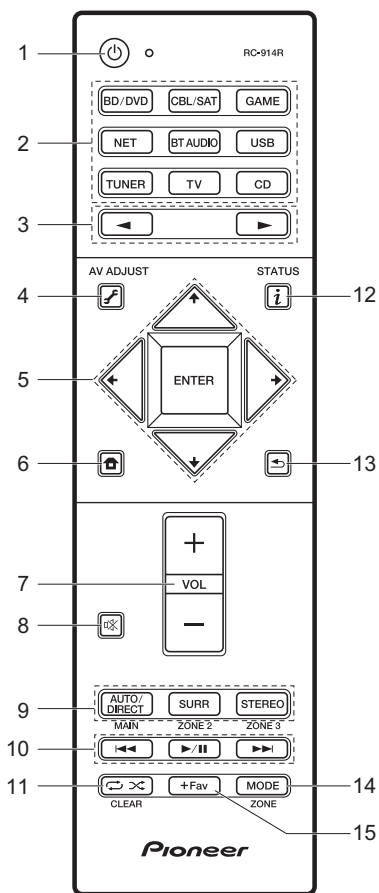

1. Кнопка : включает ресивер или переключает его в ждущий режим.
2. Кнопки селектора входов: выберите вход для воспроизведения. Кнопки области 3 используются для выбора "STRM BOX", "AUX" или "PHONO".
3. Кнопки : нажатие любой из этих кнопок приводит к переключению воспроизводимого источника.
4. Кнопка (AV ADJUST): позволяет выполнять простые настройки на экране телевизора.
5. Кнопки курсора и кнопка ENTER: выберите параметр с помощью кнопок курсора и для подтверждения выбора нажмите ENTER.
6. Кнопка : открывает Home.
7. Кнопка громкости: позволяет регулировать громкость. Эта кнопка также отменяет отключение звука.
8. Кнопка : временно отключает звук. Нажмите ее еще раз, чтобы отменить отключение звука.
9. Кнопки LISTENING MODE: позволяют выбрать режим прослушивания.
10. Кнопка воспроизведения: используется для операций воспроизведения с музыкального сервера или USB.
11. Кнопка : используется для операций повтора или воспроизведения в случайном порядке с музыкального сервера или USB.
Кнопка CLEAR: удаляет все введенные символы после ввода текста на экране телевизора.
12. Кнопка (STATUS): переключает информацию на дисплее.
13. Кнопка : возвращает дисплей в предыдущее состояние.
14. Кнопка MODE: переключает настройку на радиостанции между автоматической и ручной настройкой.
15. Кнопка +Fav: регистрирует радиостанцию.

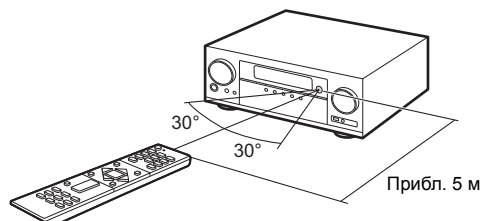

Дисплей

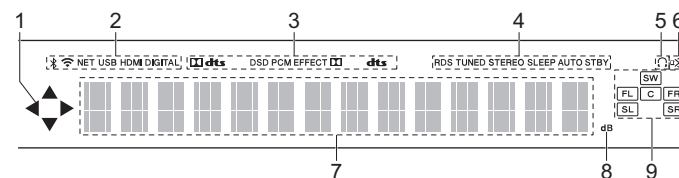

1. Может загораться при выполнении операций с помощью селектора входа "NET", "USB".
2. Загорается при следующих условиях.
: при подключении по BLUETOOTH.
: при подключении по Wi-Fi.
 NET: при выборе "NET" с помощью селектора входа и подключении ресивера к сети. Мигает при неправильном подключении к сети.
 USB: при выборе "USB" с помощью селектора входа, подключении ресивера по USB и выборе устройства USB. Мигает при неправильном подключении USB.
 HDMI: при поступлении сигналов HDMI и выборе входа HDMI.
 DIGITAL: при поступлении цифровых сигналов и выборе цифрового входа.
3. Загорается в соответствии с типом входных цифровых аудиосигналов и режимом прослушивания.
4. Загорается при следующих условиях.
 RDS (Модели для Европы, Австралии и Азии): при приеме радиовещания RDS.
 TUNED: при приеме радиостанций AM/FM.
 STEREO: при приеме стереосигналов FM.
 SLEEP: при установленном таймере автоматического выключения.
 AUTO STBY: при включении автоматического перехода в ждущий режим.
5. Горит при подключенных наушниках.
6. Мигает при отключении звука.
7. Показывает различную информацию о входных сигналах.
8. Горит в процессе регулировки громкости.
9. Индикация AC/канал: показывает выходной канал, соответствующий выбранному режиму прослушивания.

Технические характеристики

Звуковая система

Номинальная выходная мощность (FTC) (модели для Северной Америки)
Нагрузка каждого канала 8 Ом, оба канала ведомые, частота 20-20.000 Гц, минимальная мощность 80 Вт (RMS) на канал, общие гармонические искажения не более 0,08 % в диапазоне от 250 мВт до номинальной выходной мощности.

Выходная мощность в режиме объемного звучания (*)

(6 Ом, 1 кГц, THD 0,9 %) 140 Вт на канал

* Опорный выходной сигнал для каждой АС.

В зависимости от источника и настроек режима прослушивания, звук может отсутствовать.

Номинальная выходная мощность (IEC) (модели для других стран)

5 каналов × 130 Вт при 6 Ом, 1 кГц, 1 ведомый канал при THD 1 %

Максимальная эффективная выходная мощность (JEITA) (модели для Азии и Австралии)

5 каналов × 160 Вт при 6 Ом, 1 кГц, 1 ведомый канал при THD 10 %

Динамическая мощность (*)

* IEC60268-максимальная кратковременная выходная мощность

160 Вт (3 Ом, фронт.)

125 Вт (4 Ом, фронт.)

85 Вт (8 Ом, фронт.)

THD+N (общие гармонические искажения + шум)

0,08% (20–20.000 Гц, половина мощности)

Входная чувствительность и импеданс (1 кГц, 100 В/8 Ом)

200 мВ/47 кОм (LINE (несимметричный))

3,5 мВ/47 кОм (PHONO MM)

Номинальный выходной уровень и импеданс на RCA

1 В/470 Ом (SUBWOOFER PRE OUT)

Перегрузочная способность фонокорректора

70 мВ (MM 1 кГц 0,5%)

Диапазон частот

10 Гц – 100 кГц/+1 дБ, –3 дБ (Pure Direct)

Управление тембром

±10 дБ, 20 Гц (BASS)

±10 дБ, 20 кГц (TREBLE)

Отношение сигнал/шум

106 дБ (IHF-A, LINE IN, SP OUT)

80 дБ (IHF-A, PHONO IN, SP OUT)

Импеданс АС

6 –16 Ом

Импеданс выхода на наушники

330 Ом

Номинальная мощность наушников

85 мВт (32 Ом, 1 кГц, THD 10 %)

Видео

Уровень сигнала

1 Влик-пик/75 Ом (композитный видеосигнал)

Тюнер

Диапазон частот настройки FM

87,5 MHz – 107,9 MHz (модели для Северной Америки)

87,5 –108,0 МГц, RDS (модели для других стран)

Диапазон частот настройки AM

530 kHz – 1710 kHz (модели для Северной Америки)

522/530 –1611/1710 кГц (модели для других стран)

Количество пресетов

40

HDMI

Поддерживается

Deep Color, x.v.Color™, LipSync, Audio Return Channel, 3D, 4K 60Hz,

CEC, Extended Colorimetry (sYCC601, Adobe RGB, Adobe YCC601),

Content Type

Формат аудиосигнала

Dolby TrueHD, Dolby Digital, Dolby Digital Plus, DTS, DTS-HD Master Audio,

DTS-HD High Resolution Audio, DTS 96/24, DTS-HD Express, DSD, PCM

Версия HDCP

2.2 и 1.4

Разрешение видеосигнала

4k 60 Гц (YCbCr 4:4:4)

Сеть

Сеть Ethernet

10BASE-T/100BASE-TX

Беспроводная сеть

Стандарт IEEE 802.11 a/b/g/n

Диапазон 5 ГГц/2,4 ГГц

BLUETOOTH

Система связи

BLUETOOTH 4.1/4.0LE

Диапазон частот

2,4 ГГц (2,402 ГГц - 2,480 ГГц)

Метод модуляции

FHSS (расширение спектра со скачкообразной перестройкой частоты)

Совместимые профили BLUETOOTH

A2DP 1.2

AVRCP 1.3

HOGP-Host (клиент)

HOGP-HID Device (сервер)

HID Service (HIDS)

Поддерживаемые кодеки

SBC

AAC

Диапазон передачи (A2DP)

20 Гц - 20 кГц (Частота дискретизации 44,1 кГц)

Максимальная зона действия

Прибл. 15 м (*) по прямой

* Фактическая зона действия зависит от множества факторов: наличия

препятствий между устройствами, магнитных полей вокруг

микроволновой печи, статического электричества, беспроводных

телефонов, чувствительности приемника, характеристик антенны,

операционной системы, программного обеспечения и т. п.

Общие характеристики

Питание

120 В, 60 Гц (модели для Северной Америки)

220 –240 В, 50/60 Гц (модели для других стран)

Потребляемая мощность

380 Вт (модели для Северной Америки)

390 Вт (модели для других стран)

0, 1 Вт (режим ожидания, модели для Северной Америки)

0, 15 Вт (режим ожидания, модели для других стран)

45 Вт (тихий режим)

4,9 Вт (HDMI Standby Through, модели для Северной Америки)

5, 1 Вт (HDMI Standby Through, модели для других стран)

2, 2 Вт (Network Standby)

Размеры (Ш × В × Г)

435 мм × 173 мм × 370,5 мм

17-1/8" × 6-13/16" × 14-9/16"

Масса

9 кг (19,8 фунтов) (модели для Северной Америки)

9,2 кг (20,3 фунтов) (модели для других стран)

● Входные гнезда

Аналоговые аудиосигналы

RCA: BD/DVD, CBL/SAT, PHONO, AUX (передн.)

Цифровые аудиосигналы

OPTICAL (TV)

Макс. частота дискретизации: 96 кГц

COAXIAL (CD)

Макс. частота дискретизации: 96 кГц

Видеосигналы

VIDEO 1 (BD/DVD), 2 (CBL/SAT)

HDMI

IN1 (BD/DVD) (HDCP2.2), IN2 (CBL/SAT) (HDCP2.2), IN3 (STRM BOX)

(HDCP2.2), IN4 (GAME), IN5, IN6

● Выходные гнезда

Аналоговые аудиосигналы

2 SUBWOOFER PRE OUT

SPEAKERS

FRONT L/R, CENTER, SURROUND L/R

PHONES (передн., φ 6,3)

HDMI

OUT MAIN (ARC, HDCP2.2)

● Другие гнезда

USB 1 (передн., USB2.0, 1,0 A)

Ethernet 1

Настроенный микрофон 1 (передн.)

Многоязычное экранное меню

(модели для Северной Америки) английский, немецкий, французский,

испанский, итальянский, нидерландский, шведский

(модели для других стран) английский, немецкий, французский,

испанский, итальянский, нидерландский, шведский, русский, китайский

Технические характеристики и функциональные возможности изменяются без уведомления.

Лицензии и товарные знаки



Manufactured under license from Dolby Laboratories. Dolby, Pro Logic and the double-D symbol are trademarks of Dolby Laboratories.



For DTS patents, see <http://patents.dts.com>. Manufactured under license from DTS, Inc. DTS, the Symbol, DTS in combination with the Symbol, the DTS-HD logo, and DTS-HD Master Audio are registered trademarks or trademarks of DTS, Inc. in the United States and/or other countries. © DTS, Inc. All Rights Reserved.



The terms HDMI and HDMI High-Definition Multimedia Interface, and the HDMI Logo are trademarks or registered trademarks of HDMI Licensing LLC in the United States and other countries.



The Wi-Fi CERTIFIED Logo is a certification mark of the Wi-Fi Alliance®.



AirPlay, iPad, iPhone, and iPod touch are trademarks of Apple Inc., registered in the U.S. and other countries.

iPad Air and iPad mini are trademarks of Apple Inc.

"Made for iPod", "Made for iPhone" and "Made for iPad" mean that an electronic accessory has been designed to connect specifically to iPod, iPhone, or iPad, respectively, and has been certified by the developer to meet Apple performance standards. Apple is not responsible for the operation of this device or its compliance with safety and regulatory standards.

Please note that the use of this accessory with iPod, iPhone or iPad may affect wireless performance.

AirPlay works with iPhone, iPad, and iPod touch with iOS 4.3.3 or later, Mac with OS X Mountain Lion or later, and PC with iTunes 10.2.2 or later.

Apple, Apple TV and Safari are trademarks of Apple Inc., registered in the U.S. and other countries.



The BLUETOOTH® word mark and logos are registered trademarks owned by Bluetooth SIG, Inc. and any use of such marks by Onkyo Corporation is under license. Other trademarks and trade names are those of their respective

owners.

Onkyo Corporation does not guarantee BLUETOOTH compatibility between the AV receiver and all BLUETOOTH enabled devices.

For compatibility between the AV receiver and another device with BLUETOOTH technology, consult the device's documentation and dealer. In some countries, there may be restrictions on using BLUETOOTH devices. Check with your local authorities.

Onkyo Corporation ne garantit pas la compatibilité BLUETOOTH entre l'amplificateur AV et tous les appareils compatibles BLUETOOTH. Pour assurer la compatibilité entre l'amplificateur AV et un autre périphérique à technologie BLUETOOTH, consultez la documentation de l'appareil et le vendeur. Dans certains pays, il peut exister des restrictions sur l'utilisation d'appareils BLUETOOTH. Vérifiez auprès des autorités locales.

Onkyo Corporation no garantiza la compatibilidad BLUETOOTH entre el receptor de AV y todos los dispositivos con tecnología BLUETOOTH. Para obtener información sobre la compatibilidad entre el receptor de AV y otro dispositivo con tecnología BLUETOOTH, consulte al distribuidor y la documentación del dispositivo. En algunos países, es posible que el uso de dispositivos BLUETOOTH esté restringido. Consulte con las autoridades locales.

Onkyo Corporation non garantisce la compatibilità BLUETOOTH tra il ricevitore AV e tutti i dispositivi abilitati al BLUETOOTH.

Per verificare la compatibilità tra il ricevitore AV e un altro dispositivo dotato di tecnologia BLUETOOTH, consultare la documentazione del dispositivo in questione o contattare il rivenditore. In alcuni Paesi potrebbero esistere delle limitazioni per l'utilizzo di dispositivi BLUETOOTH. Verificare le condizioni con le autorità locali.

Onkyo Corporation garantiert nicht die BLUETOOTH Kompatibilität zwischen dem AV-Receiver und allen BLUETOOTH fähigen Geräten. Zur Kompatibilität zwischen dem AV-Receiver und einem anderen Gerät mit BLUETOOTH Technologie, schauen Sie in die Dokumentation des Geräts und fragen Sie den Händler. Es kann sein, dass es in einigen Ländern Beschränkungen zur Nutzung der BLUETOOTH Geräte gibt. Prüfen Sie das bei Ihren lokalen Behörden.

Onkyo Corporation garandeert niet de BLUETOOTH compatibiliteit tussen de AV-receiver en alle BLUETOOTH apparaten. Raadpleeg voor compatibiliteit tussen de AV-receiver en een ander apparaat met BLUETOOTH technologie de documentatie van het apparaat of de verkoper. In sommige landen geldt mogelijk een beperking op het gebruik van BLUETOOTH apparatuur. Controleer de wetgeving in het land van gebruik.

Корпорация Onkyo не гарантирует совместимость по связи BLUETOOTH между AV-ресивером и всеми устройствами с функцией BLUETOOTH. Сведения о совместимости между AV-ресивером и другим устройством с функцией BLUETOOTH можно получить в документации на устройство и у его продавца. В некоторых странах могут действовать ограничения на использование устройств с функцией BLUETOOTH. Для получения информации по этому вопросу обращайтесь к представителям местной власти.

لا تضمن Onkyo وجود توافق في البلوتوث (BLUETOOTH) بين مستقبل إشارات الصوت والصورة وجميع الأجهزة المزودة بالبلوتوث (BLUETOOTH). لتتعرف على مدى التوافق بين مستقبل إشارات الصوت والصورة وأي جهاز آخر مزود بالبلوتوث (BLUETOOTH)، قم بمراجعة الوثائق المرافقة للجهاز أو أسأل الوكيل. في بعض الدول، قد تكون هناك تقييدات على استخدام الأجهزة المزودة بالبلوتوث (BLUETOOTH). راجع السلطات المحلية.

PANDORA

PANDORA, the PANDORA logo, and the Pandora trade dress are trademarks or registered trademarks of Pandora Media, Inc. Used with permission.

Google Cast

Google Cast and the Google Cast badge are trademarks of Google inc.



The product with this logo is conformed to Hi-Res Audio standard defined by Japan Audio Society. This logo is used under license from Japan Audio Society.

This product is protected by certain intellectual property rights of Microsoft. Use or distribution of such technology outside of this product is prohibited without a license from Microsoft.

Windows and the Windows logo are trademarks of the Microsoft group of companies.

QR Code is a registered trademark of DENSO WAVE INCORPORATED.

"x.v.Color" and "x.v.Color" logo are trademarks of Sony Corporation.

DSD and the Direct Stream Digital logo are trademarks of Sony Corporation.

MPEG Layer-3 audio coding technology licensed from Fraunhofer IIS and Thomson.

"All other trademarks are the property of their respective owners."

"Toutes les autres marques commerciales sont la propriété de leurs détenteurs respectifs."

"El resto de marcas comerciales son propiedad de sus respectivos propietarios."

"Tutti gli altri marchi di fabbrica sono di proprietà dei rispettivi proprietari."

"Alle anderen Warenzeichen sind das Eigentum ihrer jeweiligen Eigentümer."

"Alle andere handelsmerken zijn eigendom van de desbetreffende rechthebbenden."

"Все товарные знаки являются собственностью соответствующих владельцев."

"جميع العلامات التجارية الأخرى مملوكة لأصحابها المعنيين."

ОТКАЗ ОТ ОТВЕТСТВЕННОСТИ

Посредством ресивера вы сможете перейти по ссылке к другим услугам или веб-сайтам, которые не находятся под контролем любой компании, которая разработала, произвела или распространяла/распространила ресивер, и ее филиалов (далее "Компания"). Мы не имеем никакого контроля над характером, контентом и доступностью этих услуг.

Включение каких-либо ссылок не подразумевает рекомендацию и не подтверждает взгляды, выражаемые ими.

Вся информация, контент и услуги, доступ к которым можно получить посредством ресивера, принадлежат третьим сторонам и защищены законами об авторских правах, патентах, товарных знаках и/или других видах интеллектуальной собственности законодательством соответствующих стран.

Вся информация, контент и услуги, доступ к которым можно получить посредством ресивера, предназначены исключительно для личного некоммерческого использования. Запрещается использование любой информации, контента или услуги способом, отличным от указанного соответствующим владельцем контента или поставщика услуг.

Запрещается изменение, копирование, переиздание, загрузка, отправка, перевод, продажа, создание производных продуктов, эксплуатация или распространение любым способом или средством любой информации, контента или услуг, доступ к которым можно получить посредством ресивера, если это явно не одобрено соответствующим владельцем авторских прав, патента, товарного знака и/или других видов интеллектуальной собственности, включая, без ограничений, владельца контента или поставщика услуг.

КОНТЕНТ И УСЛУГИ, ДОСТУП К КОТОРЫМ МОЖНО ПОЛУЧИТЬ ПОСРЕДСТВОМ РЕСИВЕРА, ПРЕДОСТАВЛЯЮТСЯ НА УСЛОВИЯХ "КАК ЕСТЬ".

КОМПАНИЯ НЕ ГАРАНТИРУЕТ ПРЕДОСТАВЛЕННУЮ ТАКИМ ОБРАЗОМ ИНФОРМАЦИЮ, КОНТЕНТ ИЛИ УСЛУГИ, ПРЯМО ИЛИ КОСВЕННО, ДЛЯ ЛЮБЫХ ЦЕЛЕЙ.

КОМПАНИЯ ОТКАЗЫВАЕТСЯ ОТ ЛЮБЫХ ГАРАНТИЙ, ЯВНЫХ ИЛИ ПОДРАЗУМЕВАЕМЫХ, ВКЛЮЧАЯ, НО НЕ ОГРАНИЧИВАЯСЬ ЭТИМ, ГАРАНТИИ ПРАВ СОБСТВЕННОСТИ, СОБЛЮДЕНИЯ ПРАВ, КОММЕРЧЕСКОЙ ЦЕННОСТИ И ПРИГОДНОСТИ ДЛЯ КОНКРЕТНОГО ПРИМЕНЕНИЯ.

Компания не делает никаких заверений или гарантий любого рода, явных или подразумеваемых, о полноте, точности, достоверности, законности, надежности, пригодности или доступности по отношению к информации, контенту и услугам, доступным посредством ресивера. Компания не несет ответственности, будь то контракт или имущественный ущерб, включая халатность и строгую ответственность за любые прямые, косвенные, специальные или случайные убытки или любые другие убытки, возникшие вследствие или в связи с любой содержащейся информацией, или как результат использования любого содержимого или услуг вами или любой третьей стороной, даже если Компания была предупреждена о возможности таких убытков, и Компания не несет ответственности за любые претензии третьих лиц в отношении пользователей ресивера или любой третьей стороны.

Ни в каком случае компания не несет ответственность, без ограничения общего характера вышеизложенного, в случае разрыва или приостановления любой информации, содержимого или услуг, доступных посредством ресивера. Компания также не несет ответственности за клиентское обслуживание, связанное с информацией, содержимым и услугами, доступными посредством ресивера. Любой вопрос или запрос на обслуживание, связанный с информацией, содержимым или услугами, должен направляться напрямую соответствующим владельцам содержимого и поставщикам услуг.

Pioneer

2-3-12 Yaesu, Chuo-ku, Tokyo 104-0028 JAPAN

<U.S.A.>

18 PARK WAY, UPPER SADDLE RIVER, NEW JERSEY 07458, U.S.A.

Tel: 1-201-785-2600 Tel: 1-844-679-5350

<Germany>

Hanns-Martin-Schleyer-Straße 35, 47877 Willich, Germany

Tel: +49(0)2154 913222

<UK>

Anteros Building, Odyssey Business Park, West End Road, South Ruislip,
Middlesex, HA4 6QQ United Kingdom

Tel: +44(0)208 836 3612

<France>

6, Avenue de Marais F - 95816 Argenteuil Cedex FRANCE

Tel: +33(0)969 368 050

Корпорация О энд Пи

2-3-12, Яэсу, Чуо-ку, г. Токио, 104-0028, ЯПОНИЯ

Registrazione il proprio prodotto su / Registrieren Sie hier Ihr Produkt / Register uw product op / Зарегистрируйте ваше изделие
<http://www.pioneer.eu> (Europa / Europa / Europa / Европа)

© 2016 Onkyo & Pioneer Corporation. All rights reserved.

© 2016 Onkyo & Pioneer Corporation. Tous droits de reproduction et de traduction réservés.

"Pioneer" is a trademark of Pioneer Corporation, and is used under license.

Printed in Malaysia / Imprimé en Malaisie / Напечатано в Малайзии

SN 29402185

F1601-0



* 2 9 4 0 2 1 8 5 *