



# KD-AV41BT KD-AV31

---

MONITOR WITH DVD RECEIVER

## INSTRUCTION MANUAL

МОНИТОР С DVD-РЕСИВРОМ

## ИНСТРУКЦИЯ ПО ЭКСПЛУАТАЦИИ

JVCKENWOOD Corporation



Для KD-AV41BT



**Декларация соответствия относительно Директивы EMC**  
**Декларация соответствия относительно Директивы R&TTE 1999/5/EC**  
**Декларация соответствия относительно Директивы RoHS 2011/65/EU**

**Производитель:**

JVC KENWOOD Corporation  
3-12 Moriya-cho, Kanagawa-ku, Yokohama-shi, Kanagawa, 221-0022, Japan

**Представительство в ЕС:**

JVC Technical Services Europe GmbH  
Konrad-Adenauer-Allee 1-11, D-61118 Bad Vilbel, Germany

**Русский**

Настоящим, JVC KENWOOD декларирует, что это устройство “KD-AV41BT” соответствует необходимым требованиям и другим важным положениям Директивы 1999/5/EC.

Для KD-AV31



**Декларация соответствия относительно Директивы EMC**  
**Декларация соответствия относительно Директивы RoHS 2011/65/EU**

**Производитель:**

JVC KENWOOD Corporation  
3-12 Moriya-cho, Kanagawa-ku, Yokohama-shi, Kanagawa, 221-0022, Japan

**Представительство в ЕС:**

JVC Technical Services Europe GmbH  
Konrad-Adenauer-Allee 1-11, D-61118 Bad Vilbel, Germany

В соответствии с Законом Российской Федерации “О защите прав потребителей” срок службы (годности) данного товара “по истечении которого он может представлять опасность для жизни, здоровья потребителя, причинять вред его имуществу или окружающей среде” составляет семь (7) лет со дня производства. Этот срок является временем, в течение которого потребитель данного товара может безопасно им пользоваться при условии соблюдения инструкции по эксплуатации данного товара, проводя необходимое обслуживание, включающее замену расходных материалов и/или соответствующее ремонтное обеспечение в специализированном сервисном центре.

Дополнительные косметические материалы к данному товару, поставляемые вместе с ним, могут храниться в течение двух (2) лет со дня его производства.

Срок службы (годности), кроме срока хранения дополнительных косметических материалов, упомянутых в предыдущих двух пунктах, не затрагивает никаких других прав потребителя, в частности, гарантийного свидетельства JVC, которое он может получить в соответствии с законом о правах потребителя или других законов, связанных с ним.



**Маркировка изделий, в которых используется лазер**

К корпусу/оболочке прикреплена наклейка, указывающая на то, что компонент использует лазерные лучи, классифицируемые как Класс 1. Это значит, что устройство использует лазерные лучи, относящиеся к классу слабых лучей. Снаружи устройства риск опасного излучения отсутствует.

## ВАЖНО

В целях обеспечения надлежащей эксплуатации, пожалуйста, перед эксплуатацией данного изделия полностью прочтите данное руководство. Особенно важно прочитать и следовать ПРЕДУПРЕЖДЕНИЯМ и ПРЕДОСТЕРЕЖЕНИЯМ в данном руководстве. Пожалуйста, храните руководство в безопасном и доступном месте для обращения к нему в будущем.

### Предупреждение

Не выполняйте операций с какими-либо функциями, которые будут отвлекать внимание от безопасного управления автомобилем.

### Осторожно

Настройка уровня громкости:

- Регулируйте уровень громкости таким образом, чтобы вы могли слышать звуки извне автомобиля для предотвращения несчастных случаев.
- Уменьшите громкость перед воспроизведением цифровых источников, чтобы предотвратить повреждение динамиков из-за внезапного повышения уровня сигнала на выходе.

Общие сведения:

- Не используйте устройство USB или iPod/iPhone, если это может помешать безопасному управлению автомобилем.
- Обязательно создавайте резервные копии всех важных данных. Мы не несем никакой ответственности за любую утерю записанных данных.
- Для предотвращения короткого замыкания никогда не помещайте и не оставляйте каких-либо металлических предметов (например, монеты или металлические инструменты) внутри устройства.
- Если в результате конденсации влаги на линзе лазерного считывателя произойдет ошибка диска, извлеките диск и подождите, пока влага не испарится.

Пульт дистанционного управления (RM-RK259):

- Не оставляйте пульт дистанционного управления в местах с высокой температурой, например на приборной панели.
- В случае неправильной замены литиевой батареи существует опасность ее взрыва. Заменяйте на батарею только того же или эквивалентного типа.
- Не подвергайте аккумуляторные батареи или батареи воздействию чрезмерно высоких температур: не подвергайте их длительному воздействию солнечных лучей, не бросайте в огонь и т.п.
- Когда батареи не используются, держите их в их оригинальной упаковке в недоступном для детей месте. Быстро избавляйтесь от использованных батареек. В случае проглатывания обратитесь за консультацией к врачу.

<b>Перед использованием</b>	<b>3</b>
<b>Основные операции</b>	<b>4</b>
<b>Тюнер</b>	<b>6</b>
<b>iPod/iPhone (Только для KD-AV41BT)</b>	<b>7</b>
<b>Диск/USB</b>	<b>8</b>
<b>Внешние устройства</b>	<b>10</b>
<b>Bluetooth (Только для KD-AV41BT)</b>	<b>11</b>
<b>Звук/Изображение/Другие настройки</b>	<b>13</b>
<b>Дополнительная информация</b>	<b>15</b>
<b>Устранение проблем</b>	<b>17</b>
<b>Технические характеристики</b>	<b>18</b>
<b>Установка/Подключение</b>	<b>19</b>

### Как пользоваться данным руководством

- Для объяснения используются главным образом иллюстрации KD-AV41BT. При объяснении операций используются кнопки на передней панели, если не указано другого. При этом, если на пульте дистанционного управления имеются кнопки с аналогичными или похожими названиями, они также могут использоваться для тех же операций. Для выполнения операций с использованием пульта дистанционного управления см. раздел "Пульт дистанционного управления (RM-RK259)". (→ 5)
- [XX] указывает выбранные элементы или меню.
- (→ XX) указывает на наличие справочной информации на приведенной странице.
- Элементы индикации на английском языке используются в качестве примера с целью объяснения. Язык отображаемой индикации можно выбрать из меню [Settings/General]. (→ 14)
- Обновленная информация (последнее руководство по эксплуатации, обновления системы, новые функции и др.) доступна по адресу <<http://www.jvc.net/cs/car/>>.

# Основные операции

## Передняя панель

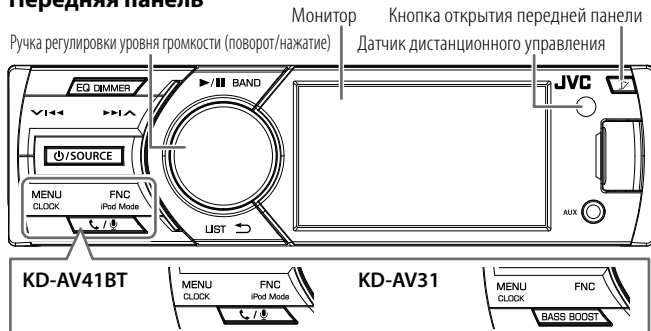

## Начальная настройка — Настройка часов

**Синхронизация времени часов с системой FM Radio Data System**  
Включите [RDS Clock Sync]. (→ 6)

### Настройка часов вручную

- 1 Нажмите **SOURCE**, чтобы включить питание.
- 2 Нажмите **MENU**, чтобы отобразить экран главного меню.
- 3 Поверните ручку регулировки уровня громкости, чтобы выбрать [Settings], затем нажмите ручку, чтобы отобразить меню настройки.
- 4 Поверните ручку регулировки уровня громкости, чтобы выбрать [G], затем нажмите ручку, чтобы отобразить меню [Settings/General].
- 5 Поверните ручку регулировки уровня громкости, чтобы выбрать [Time], затем нажмите ручку.
- 6 Поверните ручку регулировки уровня громкости, чтобы выбрать формат индикации времени ([12 Hour] или [24 Hour]), затем нажмите ручку.
- 7 Поверните ручку регулировки уровня громкости, чтобы выбрать [Adjust], затем нажмите ручку.
- 8 Поверните ручку регулировки уровня громкости, чтобы установить часы, затем нажмите ручку.
- 9 Поверните ручку регулировки уровня громкости, чтобы установить минуты, затем нажмите ручку.
- 10 Когда опция [12 Hour] выбрана в Шаге 6: поверните ручку регулировки уровня громкости, чтобы выбрать AM или PM, затем нажмите ручку.
- 11 Нажмите **↵** для выхода.

- Если в течение около 10 секунд не будет выполнено ни одной операции, операция будет отменена.
- Чтобы вернуться на предыдущий уровень, нажмите **↵**.

## Прикрепление

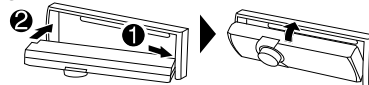

## Снятие

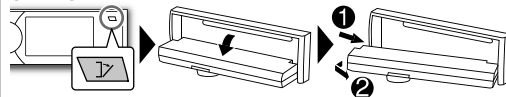

## Как выполнить сброс настроек

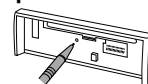

Запрограммированные настройки будут также удалены.

## Чтобы

## Выполните

### Включение питания

Нажмите **SOURCE**.

(Кнопки на передней панели загорятся.)

- Нажмите и удерживайте, чтобы отключить питание.

### Настройка громкости

Поверните ручку регулировки уровня громкости.

Нажмите ручку регулировки уровня громкости, чтобы заглушить звук.

- Нажмите еще раз, чтобы отменить.

### Выбор источника

- Последовательно нажимайте **SOURCE**.

- Нажмите **MENU**, чтобы отобразить экран главного меню, и поверните ручку регулировки уровня громкости, чтобы выбрать источник, затем нажмите ручку.

### Отображение часов

Нажмите и удерживайте **CLOCK**.

## Операции на экране главного меню

Вы можете выбрать источник или перейти к меню настройки на экране главного меню.

Нажмите **MENU**, чтобы отобразить экран главного меню, поверните ручку регулировки уровня громкости, чтобы выбрать элемент, затем нажмите ручку, чтобы подтвердить выбор.

- Если в течение около 10 секунд не будет выполнено ни одной операции, операция будет отменена.
- Нажмите **↵** для выхода.

Для KD-AV41BT: [iPod] или [USB] (iPod) отображается, когда подключен iPod/iPhone.)

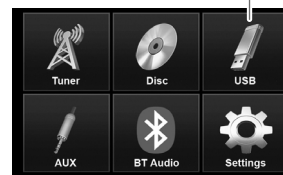

Экран главного меню

## Пульт дистанционного управления (RM-RK259)

### Как устанавливать батарею

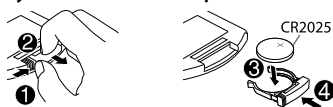

- При уменьшении радиуса действия или эффективности пульта дистанционного управления замените батареи.

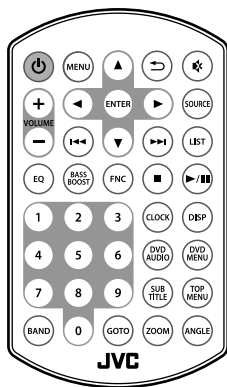

- Направляйте пульт дистанционного управления непосредственно на датчик дистанционного управления на передней панели.
- НЕ подвергайте датчик дистанционного управления воздействию яркого света (прямых солнечных лучей или искусственного освещения).

Кнопка	Операции
	Включение/выключение питания.
<b>MENU</b>	Отображение экрана главного меню.
	Выбор элемента.
<b>ENTER</b>	Подтверждение выбора.
<b>VOLUME +/-</b>	Настройка уровня звука.
	Автоматический поиск радиостанций. (Нажмите)
	Ручной поиск радиостанций. (Удерживать)
	Выбор дорожки. (Нажмите)
	Поиск назад/поиск вперед. (Удерживать)
	Возврат на предыдущий уровень во время операций с меню.
<b>EQ</b>	Выбор запрограммированного эквалайзера.
<b>BASS BOOST</b>	Включение/выключение функции усиления нижних частот.
<b>FNC</b>	Отображение меню функций для источника.
<b>0 - 9</b>	Ввод цифр.
<b>BAND</b>	Выбор диапазона частот.

Кнопка	Операции
	Выход из меню.
	Отключение/восстановление звука.
<b>SOURCE</b>	Выбор источника.
<b>LIST</b>	Отображение список элементов для выбранного источника.
	Останов воспроизведения.
	Начало воспроизведения или пауза.
<b>CLOCK</b>	Отображение часов.
<b>DISP</b>	Отображение экранной информации.
<b>DVD MENU</b>	Отображение меню диска DVD.
<b>TOP MENU</b>	Отображение меню диска DVD.
<b>DVD AUDIO</b>	Выбор языка звукозаписи.
<b>SUBTITLE</b>	Выбор языка титров.
<b>ANGLE</b>	Смена угла обзора.
<b>ZOOM</b>	Увеличение изображения. (Недоступно для воспроизведения неподвижных изображений.)
<b>GOTO</b>	Переход в режим прямого поиска.

# Тюнер

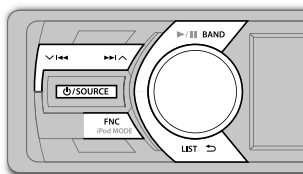

Экран источника тюнера

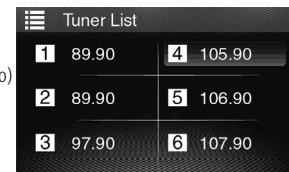

Экран меню [Tuner List]

## Поиск радиостанции

- 1 Последовательно несколько раз нажмите кнопку **SOURCE**, чтобы выбрать [Tuner].
- 2 Несколько раз нажмите кнопку **BAND**, чтобы выбрать диапазон.
- 3 Нажмите **↔**, чтобы выполнить поиск радиостанции в автоматическом режиме.

- Отобразится "Auto Seek".  
(или)

Последовательно нажимайте и удерживайте **↔**, чтобы выполнить поиск радиостанции в ручном режиме.

- Отобразится "Manual Seek".

- Индикатор **LOCAL** загорается при приеме стереовещания FM при достаточном уровне сигнала.
- Чтобы сохранить радиостанции в памяти, выполните [Manual Store] или [Auto Store] (→ правая колонка)

## Выбор сохраненной в памяти радиостанции

- 1 Нажмите **LIST**, чтобы отобразить меню [Tuner List].
- 2 Поверните ручку регулировки уровня громкости, чтобы выбрать запрограммированный номер, затем нажмите ручку.

- Если в течение около 10 секунд не будет выполнено ни одной операции, операция будет отменена.
- Нажмите **↵** для выхода.

## Другие настройки—Функция тюнера

При прослушивании радиостанции...

- 1 Нажмите **FNC**, чтобы отобразить меню [Tuner function].
- 2 Поверните ручку регулировки уровня громкости, чтобы выбрать элемент для настройки (см. таблицу внизу), затем нажмите ручку, чтобы сделать выбор.
- 3 Нажмите **↵** для выхода.

- Если в течение около 10 секунд не будет выполнено ни одной операции, операция будет отменена.

По умолчанию: **XX**

<b>Manual Store</b>	Сохранение станции в ручном режиме (до 6 станций для каждого диапазона). Во время прослушивания радиостанции, которую вы хотите сохранить, поверните ручку регулировки уровня громкости, чтобы выбрать запрограммированный номер, затем нажмите ручку. <ul style="list-style-type: none"><li>• Отобразятся запрограммированный номер, диапазон и сообщение "Stored OK!".</li></ul>
<b>Auto Store</b>	Автоматический поиск и сохранение в памяти 6 радиостанций с самым сильным сигналом в выбранном диапазоне. <ul style="list-style-type: none"><li>• Отобразится "Auto Store".</li></ul>
<b>Local Seek</b>	<b>ON:</b> Настройка только на радиостанции с достаточным уровнем сигнала. (Загорается индикатор LOCAL.) <b>OFF:</b> Отключение функции.
<b>RDS Clock Sync</b>	<b>ON:</b> Синхронизация времени часов с системой FM Radio Data System. <b>OFF:</b> Отключение функции. Установите часы вручную. (→ 4)

# iPod/iPhone (Только для KD-AV41BT)

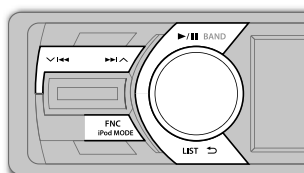

Обложка (отображается, если файл содержит данные обложки)

Индикатор BASS (→ 13)

Статус воспроизведения (▶: воспроизведение/||: пауза)/  
Текущее время воспроизведения/  
Общее время воспроизведения



Номер песни/Общее кол-во песен

Информация о песне

Индикатор режима звучания (→ 13)

Режим воспроизведения

Экран воспроизведения iPod/iPhone

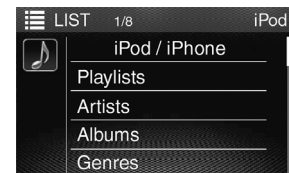

Экран меню [List]

## Запуск воспроизведения

Вы не можете воспроизводить видео с iPod/iPhone.

iPod/iPhone (модели с 30-контактным разъемом) (продается отдельно)  
iPod/iPhone (модели с разъемом Lightning) (продается отдельно)

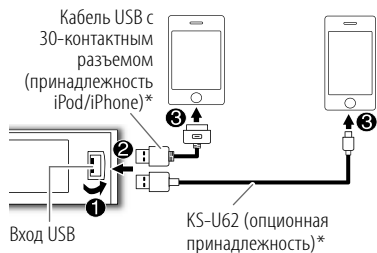

Отображается сообщение "USB Reading", источник переключается на **iPod**, и начинается воспроизведение. (Текущий режим управления отображается в течение 2 секунд.) (→ правая колонка)

\* Когда кабель не используется, не оставляйте его внутри автомобиля.

## Чтобы

## Выполните

**Воспроизведение/пауза**

Нажмите **▶/||**.

**Выбор режима управления**

Нажмите и удерживайте **iPod MODE**.

- Чтобы управлять воспроизведением музыки с данного устройства, выберите **[Head Unit Mode]**.
- Чтобы управлять воспроизведением музыки с iPod/iPhone, выберите **[iPod Mode]**.

**Выбор песни**

Последовательно нажимайте **◀◀/▶▶/▶**.

**Быстрый переход назад/Быстрый переход вперед**

Нажмите и удерживайте **◀◀/▶▶/▶**.

**Выбор песни из списка**

1. Нажмите **LIST**, чтобы отобразить меню **[List]**.
2. Поверните ручку регулировки уровня громкости, чтобы выбрать элемент, затем нажмите ручку.
  1. Выберите **[▶]**.
  2. Выберите категорию (**[Playlists]/[Artists]/[Albums]/[Genres]/[Songs]/[Composers]/[Audiobooks]/[Podcasts]**)
  3. Выберите желаемый элемент.

- Если в течение около 10 секунд не будет выполнено ни одной операции, операция будет отменена.
- Чтобы вернуться на предыдущий уровень, нажмите **◀◀**.
- Нажмите **↵** для выхода.

## Другие настройки—Функция iPod

1. Нажмите **FNC**, чтобы отобразить меню **[iPod function]**.
2. Поверните ручку регулировки уровня громкости, чтобы выбрать элемент для настройки (см. таблицу внизу), затем нажмите ручку, чтобы сделать выбор.
3. Нажмите **↵** для выхода.

- Если в течение около 10 секунд не будет выполнено ни одной операции, операция будет отменена.

По умолчанию: **XX**

**Repeat\***

**OFF:** Воспроизведение в нормальном режиме. (Загорается индикатор **▶**.)  
**One:** Функционирует аналогично "Repeat One". (Загорается индикатор **▶**.)  
**All:** Функционирует аналогично "Repeat All". (Загорается индикатор **▶**.)

**Random\***

**OFF:** Воспроизведение в нормальном режиме. (Загорается индикатор **▶**.)  
**Songs:** Функционирует аналогично "Shuffle Songs". (Загорается индикатор **▶**.)  
**Albums:** Функционирует аналогично "Shuffle Albums". (Загорается индикатор **▶**.)

**AudioBook**

**Normal/Slow/Fast:** Выбор скорости воспроизведения аудиокниг.

\* Режим повторного воспроизведения и режим воспроизведения в произвольном порядке не могут быть включены одновременно. (Для режима, который был включен ранее, автоматически выбирается **[OFF]**.)

# Диск/USB

## Запуск воспроизведения

### Диск

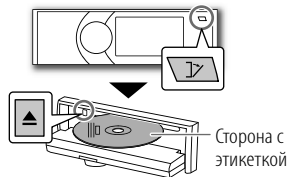

Отображается сообщение "DISC Reading", источник переключается на **[Disc]**, и начинается воспроизведение.

- Когда отображается список файлов (меню **[List]**), поверните ручку регулировки уровня громкости, чтобы выбрать файл, затем нажмите ручку, чтобы запустить воспроизведение.
- Чтобы извлечь диск, нажмите **[Eject]** для открытия передней панели, затем нажмите **[Power]** при включенном питании.

### Устройство USB

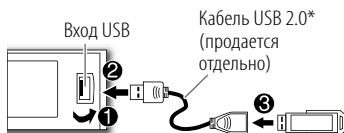

Отображается сообщение "USB Reading", источник переключается на **[USB]**, и начинается воспроизведение.

\* Когда кабель не используется, не оставляйте его внутри автомобиля.

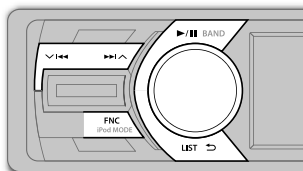

Номер папки/Общее кол-во папок (MP3/WMA)

Источник (**[Disc]**) или (**[USB]**)

Индикатор BASS (→ **13**)

Статус воспроизведения (▶):  
воспроизведение/||: пауза/▶: текущее время воспроизведения/Общее время воспроизведения



Номер дорожки/файла / Общее кол-во дорожек/файлов

Информация о дорожке/файле

Индикатор режима звучания (→ **13**)

Режим воспроизведения

Экран воспроизведения звукозаписи

## CD/MP3/WMA

Чтобы	Выполните
Воспроизведение/пауза	Нажмите <b>▶/  </b> .
Выбор дорожки/файла	Последовательно нажимайте <b>◀/▶</b> .
Быстрый переход назад/Быстрый переход вперед	Нажмите и удерживайте <b>◀/▶</b> .
Выбор файла из списка	<ol style="list-style-type: none"> <li>1 Нажмите <b>[List]</b>, чтобы отобразить меню <b>[List]</b>.</li> <li>2 Когда диск/устройство содержит файлы разных типов: Последовательно нажимайте <b>[List]</b>, чтобы выбрать тип файлов (<b>[MP3]</b>).</li> <li>3 Поверните ручку регулировки уровня громкости, чтобы выбрать элемент, затем нажмите ручку.               <ol style="list-style-type: none"> <li>1. Для MP3/WMA: Выберите папку (если имеется).</li> <li>2. Выберите дорожку/файл.</li> </ol> </li> </ol>

- Если в течение около 10 секунд не будет выполнено ни одной операции, операция будет отменена.
- Чтобы вернуться на предыдущий уровень, нажмите **◀**.

## Другие настройки—Функция CD/Функция Media

- 1 Нажмите **FNC**, чтобы отобразить меню **[CD function]** (CD) или **[Media function]** (MP3/WMA).
- 2 Поверните ручку регулировки уровня громкости, чтобы выбрать элемент для настройки (см. таблицу внизу), затем нажмите ручку, чтобы сделать выбор.
- 3 Нажмите **[Exit]** для выхода.

- Если в течение около 10 секунд не будет выполнено ни одной операции, операция будет отменена.

По умолчанию: **XX**

### Repeat

**All:** Повтор всех дорожек/файлов. (Загорается индикатор **[Repeat]**.)

**One:** Повтор текущей дорожки/файла. (Загорается индикатор **[Repeat]**.)

**Folder:** Повтор всех файлов в текущей папке. (Загорается индикатор **[Repeat]**.)

### Random

**OFF:** Воспроизведение в нормальном режиме.

**ON:** Произвольное воспроизведение всех дорожек/файлов. (Загорается индикатор **[Repeat]**.)

- Режим повторного воспроизведения и режим воспроизведения в произвольном порядке не могут быть включены одновременно. (Для режима, который был включен ранее, автоматически выбирается **[OFF]**.) Если оба режима, повторного воспроизведения и воспроизведения в произвольном порядке, установлены на **[OFF]**, устройство повторно воспроизводит все дорожки/файлы. (Загорается индикатор **[Repeat]**.)





Экран воспроизведения видеозаписи

Информация о воспроизведении

- DVD Video: Номер названия/Номер раздела/Время воспроизведения
- VCD/MPEG1/MPEG2: Время воспроизведения

Для DVD/VCD/MPEG1/MPEG2: Экранная информация отображается нажатием **DISP** на пульте дистанционного управления.

## DVD/VCD/MPEG1/MPEG2/JPEG

Чтобы	Выполните
Воспроизведение/пауза	Нажмите ►  .
Выбор раздела/дорожки/файла	Последовательно нажимайте ∨◀▶∧.
Быстрый переход назад/ Быстрый переход вперед	Нажмите и удерживайте ∨◀▶∧. • При каждом нажатии кнопки переключается скорость поиска.
Выбор элемента из меню диска/списка	<ol style="list-style-type: none"> <li>1 Нажмите <b>LIST</b>. DVD: Отобразится меню диска. VCD с PBC: Отобразится меню PBC. • Для VCD без PBC воспроизведение начинается с 1-ой дорожки. MPEG1/MPEG2/JPEG: Отобразится меню <b>[List]</b>.</li> <li>2 Когда диск/устройство содержит файлы разных типов: Последовательно нажимайте <b>LIST</b>, чтобы выбрать тип воспроизводимых файлов (📺: видеофайлы/[📷]: фотофайлы).</li> <li>3 Поверните ручку регулировки уровня громкости, чтобы выбрать элемент, затем нажмите ручку. Повторяйте процедуру до тех пор, пока не начнется воспроизведение.</li> </ol> <ul style="list-style-type: none"> <li>• Если в течение около 10 секунд не будет выполнено ни одной операции, операция будет отменена.</li> <li>• Чтобы вернуться на предыдущий уровень, нажмите ∨◀.</li> <li>• DVD/VCD: Нажмите ⏪ для выхода.</li> </ul>

Тип воспроизводимых файлов

- 🎵: Аудио
- 📷: Фото
- 📺: Видео

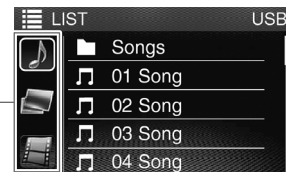
Экран меню **[List]**

## Разнообразные операции с диском, выполняемые с пульта дистанционного управления (RM-RK259)

Отображение информации о воспроизведении	Нажмите <b>DISP</b> . • Чтобы удалить индикацию, нажмите кнопку еще раз.
Отображение меню диска (DVD)	Нажмите <b>DVD MENU</b> или <b>TOP MENU</b> .
Прямой поиск раздела/названия/сцены (DVD)	<ol style="list-style-type: none"> <li>1 Нажмите <b>GOTO</b>. • При каждом нажатии кнопки происходит переключение целевого элемента между разделом, названием и временем.</li> <li>2 С помощью цифровых кнопок выберите раздел/название/сцену.</li> <li>3 Нажмите <b>ENTER</b>.</li> </ol>
Выбор дорожки из меню PBC (VCD)	Нажмите <b>LIST</b> , чтобы отобразить меню PBC, затем нажмите цифровую кнопку, чтобы выбрать дорожку.
Выбор языка звукозаписи	Последовательно нажимайте <b>DVD AUDIO</b> .
Выбор языка субтитров	Последовательно нажимайте <b>SUBTITLE</b> .
Выбор угла обзора	Последовательно нажимайте <b>ANGLE</b> .
Увеличение изображения (кроме файлов JPEG)	Последовательно нажимайте <b>ZOOM</b> .

Продолжение не следующей странице

## Другие настройки—Функция DVD/Функция VCD/Функция Media

- 1 Нажмите **FNC**, чтобы отобразить меню **[DVD function]** (DVD), **[VCD function]** (VCD) или **[Media function]** (MPEG1/MPEG2).
  - 2 Поверните ручку регулировки уровня громкости, чтобы выбрать элемент для настройки (см. таблицу внизу), затем нажмите ручку, чтобы сделать выбор.
  - 3 Нажмите **↵** для выхода.
- Если в течение около 10 секунд не будет выполнено ни одной операции, операция будет отменена.

По умолчанию: **XX**

DVD/VCD/MPEG1/MPEG2	<b>Repeat</b>	DVD	<b>OFF:</b> Воспроизведение в нормальном режиме. <b>Ch:</b> Повтор текущего раздела. <b>T:</b> Повтор текущего названия.
		VCD	<b>All:</b> Повтор всех дорожек/файлов. <b>One:</b> Повтор текущей дорожки/файла.
		MPEG1/MPEG2	<b>All:</b> Повтор всех дорожек/файлов. <b>One:</b> Повтор текущей дорожки/файла. <b>Folder:</b> Повтор всех файлов в текущей папке.
DVD	<b>DVD Audio</b>	Выбор языка звукозаписи.	
	<b>Subtitle</b>	Выбор языка титров.	
	<b>Angle</b>	Смена угла обзора.	
	<b>Aspect Ratio</b>	<b>16:9 / 4:3:</b> Выбор форматного соотношения.	
VCD	<b>Channel</b>	<b>Stereo / Left / Right:</b> Выбор звукового канала.	
	<b>PBC</b>	<b>ON:</b> Включение функции PBC. <b>OFF:</b> Выключение функции PBC. • При включении функции PBC режим повторного воспроизведения автоматически выключается ( <b>[Off]</b> ).	
	<b>Brightness</b>	<b>-00 — +08 (04):</b> Настройка яркости.	
Все диски/ файлы	<b>Contrast</b>	<b>-00 — +08 (04):</b> Настройка контрастности.	
	<b>Color</b>	<b>-00 — +08 (04):</b> Настройка цвета.	
	<b>Default</b>	Восстановление исходных настроек по умолчанию.	

## Использование портативного аудиопроигрывателя (AUX)

Стерефонический штекер для мини-разъема 3,5 мм (продается отдельно)

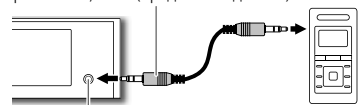

Входной разъем для внешних устройств

Портативный аудиопроигрыватель

Индикатор режима звучания (→ 13)



Экран источника для разъема AUX

- 1 Подсоедините портативный аудиопроигрыватель (продается отдельно).
- 2 Последовательно несколько раз нажмите кнопку **⏻/SOURCE**, чтобы выбрать **[AUX]**.
- 3 Включите портативный аудиопроигрыватель и запустите воспроизведение.



Для обеспечения оптимального звучания используйте кабель с 3-контактным стерефоническим штекером для мини-разъема.

## Использование камеры заднего вида

Чтобы использовать камеру заднего вида, необходимо подсоединить провод REVERSE GEAR SIGNAL. Подробную информацию см. в разделе "Установка/Подключение". (→ 20)

Когда камера заднего вида подключена, экран заднего вида отображается при переключении коробки передач на задний ход (R).

- Перед тем как двигаться задним ходом, обязательно непосредственно визуально убедитесь в безопасности обстановки.



Экран заднего вида

# Bluetooth (Только для KD-AV41BT)

## Информация относительно использования устройств Bluetooth®



Bluetooth — это технология мобильной радиосвязи с малым радиусом действия между мобильными устройствами (например сотовыми телефонами), портативными компьютерами и другими устройствами. Соединение и обмен данными между устройствами Bluetooth осуществляется без использования кабелей.

### Примечания

- Не выполняйте сложные операции, например набор номера или использование телефонной книги, во время управления автомобилем. Для выполнения данных операций остановите автомобиль в безопасном месте.
- В зависимости от версии Bluetooth устройства, не все устройства Bluetooth могут быть подключены к устройству.
- Данное устройство может не работать с некоторыми устройствами Bluetooth.
- Качество соединения может зависеть от условий окружающей среды.
- Некоторые устройства Bluetooth отсоединяются при выключении данного аппарата.

### О мобильном телефоне совместим с Phone Book Access Profile (PBAP)

Если мобильный телефон поддерживает PBAP, вы можете отображать следующие элементы на экране сенсорной панели при подсоединении мобильного телефона.

- Телефонная книга (до 1000 записей)
- Набранные звонки, принятые звонки и пропущенные звонки (до 10 записей в сумме)

## Подсоединение устройства Bluetooth

Чтобы использовать устройство Bluetooth (мобильный телефон или аудиопроигрыватель), выполните сопряжение такого устройства с данным аппаратом. Сопряжение необходимо для обмена данными между устройствами Bluetooth.

- Используйте устройство Bluetooth, совместимое с Bluetooth 3.0.
- Вы можете выполнить сопряжение устройства с данным аппаратом с помощью метода SSP (Secure Simple Pairing), который требует простого подтверждения.
- После того как однажды будет выполнено сопряжение между устройством и данным аппаратом, данный аппарат будет зарегистрирован на устройстве. При следующем использовании устройства с данным аппаратом вы сможете установить соединение между устройством и аппаратом из списка зарегистрированных устройств на вашем устройстве.
- Одновременно может подсоединяться только одно устройство.

### Выполнение сопряжения устройства Bluetooth вручную

- 1** Включите функцию Bluetooth на устройстве Bluetooth.
- 2** Выполните поиск устройства ("JVC unit") с вашего устройства Bluetooth.
- 3** Подтвердите запрос на устройстве.

Сопряжение будет выполнено и соединение установлено. Появится сообщение "Connect OK".

- "📞" отображается, когда подключен мобильный телефон Bluetooth.
- "🎵" отображается, когда подключен аудиопроигрыватель Bluetooth.

### Отсоединение устройства

Выключите зажигание.

### Проверка информации о сопряженных устройствах

Выберите **[BT Info]** в меню **[Settings/Bluetooth]**. (→ 14)

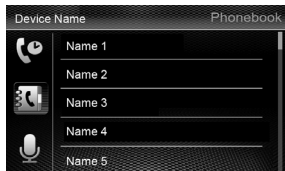
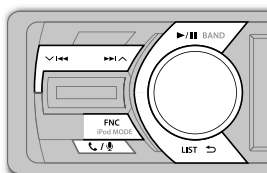

Экран телефона



Экран голосового набора

## Мобильный телефон Bluetooth

Чтобы	Выполните
Сделать звонок	<ol style="list-style-type: none"> <li>1 Нажмите  / . Отобразится экран телефона.</li> <li>2 Нажмите  , поверните ручку регулировки уровня громкости, чтобы выбрать метод выполнения звонка (: из истории звонков/: из телефонной книги), затем нажмите ручку.</li> <li>3 Поверните ручку регулировки уровня громкости, чтобы выбрать целевой номер, затем нажмите ручку, чтобы сделать звонок.                     <ul style="list-style-type: none"> <li>• Чтобы вернуться на предыдущий уровень, нажмите .</li> </ul> </li> </ol>
Принять звонок	Нажмите ручку регулировки громкости при поступлении звонка.
Использовать голосовой набор	<ol style="list-style-type: none"> <li>1 Нажмите и удерживайте  / , чтобы отобразить экран голосового набора.                     <ul style="list-style-type: none"> <li>• Вы также можете отобразить экран голосового набора, выбрав  в качестве метода выполнения звонка на экране телефона.</li> </ul> </li> <li>2 Нажмите ручку регулировки уровня громкости, чтобы включить функцию распознавания речи. Отобразится "Please speak after the beep", и прозвучит звуковой сигнал.</li> <li>3 Произнесите имя человека, которому вы хотите позвонить.</li> </ol>
Отклонить звонок/ Завершить звонок	Нажмите .
Переключение между режимом громкой связи и режимом телефона	<p>Во время разговора нажмите <b>FNC</b>.</p> <p>При каждом нажатии этой кнопки отображается "Transfer!" и метод разговора переключается между режимом громкой связи и режимом телефона.</p>



Индикатор BASS  
(→ 13)

Статус воспроизведения  
▶: воспроизведение / ||: пауза / Текущее время воспроизведения / Общее время воспроизведения

Информация о дорожке

Индикатор режима звучания  
(→ 13)

Экран воспроизведения звукозаписи по Bluetooth

## Аудиопроигрыватель Bluetooth

Чтобы	Выполните
Запустить аудиопроигрыватель Bluetooth	Последовательно несколько раз нажмите кнопку  / <b>SOURCE</b> , чтобы выбрать <b>[BT Audio]</b> .
Воспроизведение/пауза	Нажмите .
Выбрать дорожку	Последовательно нажимайте    .
Быстрый переход назад/Быстрый переход вперед	Нажмите и удерживайте    .
Выбрать элемент из списка дорожек	<ol style="list-style-type: none"> <li>1 Нажмите <b>LIST</b>, чтобы отобразить список дорожек.</li> <li>2 Поверните ручку регулировки уровня громкости, чтобы выбрать элемент, затем нажмите ручку.                     <p>Повторяйте процедуру до тех пор, пока не начнется воспроизведение.</p> <ul style="list-style-type: none"> <li>• Если в течение около 10 секунд не будет выполнено ни одной операции, операция будет отменена.</li> <li>• Чтобы вернуться на предыдущий уровень, нажмите .</li> <li>• Нажмите  для выхода.</li> </ul> </li> </ol>

# Звук/Изображение/Другие настройки

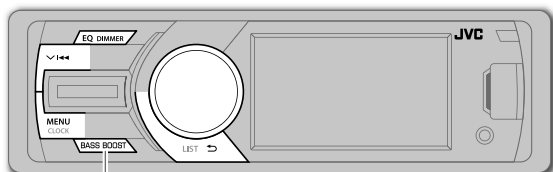

Только для KD-AV31. Для KD-AV41BT выполняйте операции в меню **[Settings/Audio]** или с пульта дистанционного управления (RM-RK259).

## Выбор запрограммированного эквалайзера (EQ)

Последовательно нажимайте **EQ**, чтобы выбрать запрограммированный режим звучания — **[Flat]** (по умолчанию)/**[Pop]**/**[User]**/**[Techno]**/**[Rock]**/**[Classic]**/**[Jazz]**/**[Optimal]**. (Загорается соответствующий индикатор режима звучания.)

## Сохранение собственного режима звучания

- 1 Последовательно несколько раз нажмите кнопку **EQ**, чтобы выбрать **[User]**.
- 2 Нажмите **MENU**, чтобы отобразить экран главного меню.
- 3 Поверните ручку регулировки уровня громкости, чтобы выбрать **[Settings]**, затем нажмите ручку, чтобы отобразить меню настройки.
- 4 Убедитесь в том, что выбрано **[Speaker]** (**[Settings/Audio]**), затем нажмите ручку.
- 5 Поверните ручку регулировки уровня громкости, чтобы выбрать элемент для настройки (**[Bass]**/**[Middle]**\*/**[Treble]**), затем нажмите ручку.
- 6 Поверните ручку регулировки уровня громкости, чтобы отрегулировать значение, затем нажмите **◀**.
- 7 Повторите шаги **5** и **6**, чтобы отрегулировать значения для других настроек.
- 8 Нажмите **▶** для выхода.  
Настройка сохраняется для **[User]** в EQ.

- Если в течение около 10 секунд не будет выполнено ни одной операции, операция будет отменена.
- Чтобы вернуться на предыдущий уровень, нажмите **◀**.

\* Только для KD-AV41BT.

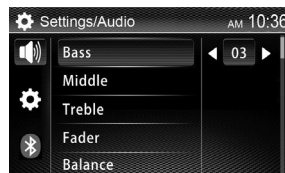

Меню **[Settings/Audio]**

## Включить функцию усиления нижних частот

Нажмите **BASS BOOST**. (Загорается индикатор BASS.)

- Чтобы отменить, нажмите кнопку еще раз.

### Только для KD-AV41BT:

Вы также можете включать/выключать функцию усиления нижних частот в меню **[Settings/Audio]**.

- 1 Нажмите **MENU**, чтобы отобразить экран главного меню.
- 2 Поверните ручку регулировки уровня громкости, чтобы выбрать **[Settings]**, затем нажмите ручку, чтобы отобразить меню настройки.
- 3 Убедитесь в том, что выбрано **[Speaker]** (**[Settings/Audio]**), затем нажмите ручку.
- 4 Поверните ручку регулировки уровня громкости, чтобы выбрать **[Bass Boost]**, затем нажмите ручку.
- 5 Поверните ручку регулировки уровня громкости, чтобы выбрать **[ON]** (чтобы включить) или **[OFF]** (чтобы выключить), затем нажмите **◀**.
- 6 Нажмите **▶** для выхода.

- Если в течение около 10 секунд не будет выполнено ни одной операции, операция будет отменена.
- Чтобы вернуться на предыдущий уровень, нажмите **◀**.

## Изменение яркости изображения (регулятор яркости)

Последовательно нажимайте и удерживайте **DIMMER**, чтобы выбрать **[Dimmer Low]** или **[Dimmer High]**.

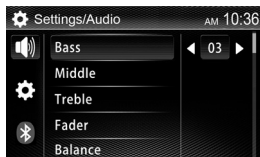
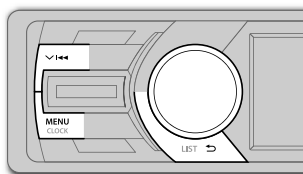

Меню [Settings/Audio]



Меню [Settings/General]



Меню [Settings/Bluetooth]

По умолчанию: **XX**

## Изменение общих настроек/проверка информации в меню [Settings]

- 1 Нажмите **MENU**, чтобы отобразить экран главного меню.
  - 2 Поверните ручку регулировки уровня громкости, чтобы выбрать **[Settings]**, затем нажмите ручку, чтобы отобразить меню настройки.
  - 3 Поверните ручку регулировки уровня громкости, чтобы выбрать категорию (🔊): **[Settings/Audio]**/⚙️: **[Settings/General]**/📶: **[Settings/Bluetooth]**, затем нажмите ручку.
  - 4 Поверните ручку регулировки уровня громкости, чтобы выбрать элемент для настройки (см. таблицу в правой колонке), затем нажмите ручку.
  - 5 Поверните ручку регулировки уровня громкости, чтобы изменить настройку, затем нажмите ручку.
- Если в течение около 10 секунд не будет выполнено ни одной операции, операция будет отменена.
  - Чтобы вернуться на предыдущий уровень, нажмите **⏪**.
  - Нажмите **⏩** для выхода.

Settings/Audio (🔊)	
<b>Bass</b> *1	-15 — +15 (00)*2: Регулировка элементов звучания в низкочастотном диапазоне. -6 — +6 (00)
<b>Middle</b> *1*2	-15 — +15 (00): Регулировка элементов звучания в среднем диапазоне.
<b>Treble</b> *1	-15 — +15 (00)*2: Регулировка элементов звучания в высокочастотном диапазоне. -6 — +6 (00)
<b>Fader</b>	<b>R12 — F12 (00)</b> : Регулировка баланса выходного сигнала для передних и задних динамиков.
<b>Balance</b>	<b>L12 — R12 (00)</b> : Регулировка баланса выходного сигнала для левых и правых динамиков.
<b>Bass Boost</b> *1*2	<b>ON/OFF</b> : Включение или выключение функции усиления нижних частот.
Settings/General (⚙️)	
<b>Beep</b>	<b>ON/OFF</b> : Включение или выключение сигнала нажатия кнопок.
<b>Time</b>	<b>12 Hour/24 Hour</b> : Выбор формата индикации времени. <b>Adjust</b> : Регулировка часов.
<b>Language</b>	<b>English</b> (по умолчанию для KD-AV41BT — регион 2/KD-AV31 — регион 2)/ <b>Русский</b> (по умолчанию для KD-AV41BT — регион 5/KD-AV31 — регион 5): Выбор языка текста, используемого для отображения информации на экране.
Settings/Bluetooth (📶)*2	
<b>Sync Phonebook</b>	<b>ON/OFF</b> : Включение или выключение синхронизации телефонной книги в мобильном телефоне, подключенном к устройству.
<b>BT Info</b>	Отображение информации о подключенном устройстве Bluetooth (имя устройства, имя телефона, версия Bluetooth и адрес mac).

\*1 Доступно для регулировки, только когда в качестве режима звучания выбрана опция **[User]**.

\*2 Только для KD-AV41BT.

# Дополнительная информация

## О дисках

- Поддерживаемые диски:

Тип диска	Формат записи, тип файла и т.д.
<b>DVD</b> <ul style="list-style-type: none"><li>Данное устройство не может воспроизводить или испускать звук DTS.</li></ul>	DVD Video*1
<b>DVD-диск однократной или многократной записи (DVD-R/-RW*2, +R/+RW*3)</b> <ul style="list-style-type: none"><li>DVD Video: UDF-мост</li><li>MPEG1/MPEG2/JPEG/MP3/WMA: ISO 9660 level 1, level 2, Romeo, Joliet</li></ul>	<ul style="list-style-type: none"><li>DVD Video</li><li>MPEG1/MPEG2</li><li>JPEG</li><li>MP3/WMA</li></ul>
<b>Dual Disc</b>	Сторона DVD
<b>CD/VD</b>	<ul style="list-style-type: none"><li>VCD (Видео компакт-диск)</li><li>Audio CD (Звуковой компакт-диск)/CD-DA</li></ul>
<b>Компакт-диск однократной или многократной записи (CD-R/-RW)</b> <ul style="list-style-type: none"><li>ISO 9660 level 1, level 2, Romeo, Joliet</li></ul>	<ul style="list-style-type: none"><li>VCD (Видео компакт-диск)</li><li>CD-DA</li><li>MPEG1/MPEG2</li><li>JPEG</li><li>MP3/WMA</li></ul>

\*1 Код региона для DVD Video: Ближний Восток: 2  
Россия: 5

\*2 Диски DVD-R, записанные в формате "multi-border", тоже воспроизводятся (кроме двухслойных дисков). Двухслойные диски DVD-RW не воспроизводятся.

\*3 Возможно воспроизведение завершенных дисков +R/+RW (только в видеоформате). "DVD" выбирается в качестве типа диска когда загружается диск +R/+RW. Двухслойные диски +RW не воспроизводятся.

## • Диски, которые не могут воспроизводиться:

- DVD-Audio, DVD-ROM (для данных), DVD-RAM, DVD+R/DVD+RW, записанные в формате DVD-VR/DVD+VR, DTS-CD, SVCD (Super Video CD), CD-ROM, CD-I (CD-I Ready) и т.д.
- Диски некруглой формы.
- Диски с окраской записывающей поверхности или загрязненные диски.
- Диски, предназначенные для однократной или многократной записи, которые не были финализированы.
- Диски диаметром 8 см. Попытка вставить диск с помощью адаптера может привести к неисправности.
- Воспроизведение дисков DualDisc:** Сторона диска "DualDisc", отличная от DVD, не совместима со стандартом "Compact Disc Digital Audio". Поэтому, возможно, не рекомендуется на данном устройстве использовать не-DVD сторону диска DualDisc.

## Об устройствах USB

- Данное устройство может воспроизводить файлы MPEG1/MPEG2/JPEG/MP3/WMA, сохраненные на запоминающем устройстве USB большой емкости.
- Вы можете подсоединять устройства USB через концентратор USB или универсальное устройство считывания карт.
- Подсоединение кабеля длиной более 5 м может привести к отклонениям в воспроизведении.
- Максимальное количество символов для следующих элементов ограничено:
  - Имена папок: 50 символа
  - Имена файлов: 50 символа
  - Теги MP3/WMA: 50 символа
- Данное устройство может распознавать в целом: до 65 025 файлов, 255 папок (255 файлов в каждой папке, включая папки без неподдерживаемых файлов) и 8 иерархий.
- Данное устройство не распознает запоминающие устройства USB с номинальным напряжением, отличным от 5 В, и силой тока выше 1 А.

## О файлах

- Воспроизведение файлов MPEG1/MPEG2:**
  - Данное устройство может воспроизводить файлы MPEG1/MPEG2 с расширениями <.mpg> или <.mpeg>.
  - Формат потоковых данных должен быть совместим с системным/программным потоком MPEG.
  - Аудиопотоки должны быть совместимы со стандартом MPEG1 Audio Layer-2, Dolby Digital или MP3.
  - Максимальный битрейт для видеосигналов (среднее значение) составляет 4 Мбит/с.
  - Файл, закодированный в режиме чересстрочной развертки, может воспроизводиться неправильно.
- Воспроизведение файлов JPEG:**
  - Данное устройство может воспроизводить файлы JPEG с расширениями <.jpg>.
  - Данное устройство может воспроизводить файлы JPEG, имеющие разрешение от 32 x 32 до 4 096 x 2 840.
  - В зависимости от разрешения может потребоваться более продолжительное время для отображения файла.
  - Данное устройство может воспроизводить файлы JPEG базового формата. Файлы JPEG прогрессивного формата или формата "без потерь" невозможно воспроизвести.

Продолжение не следующей странице

## Дополнительная информация

### • Воспроизведение файлов MP3/WMA:

- Данное устройство может воспроизводить файлы с расширением <.mp3> или <.wma> (не зависимо от регистра букв — верхнего/нижнего).
- Данное устройство может воспроизводить файлы, отвечающие следующим условиям:
  - Битрейт: 32 кбит/с – 320 кбит/с
  - Частота дискретизации: 8 кГц – 48 кГц
- Данное устройство может отображать теги ID3 версии 1.0/1.1/2.2/2.3/2.4 (для формата MP3).
- Устройство также может отображать теги WMA.
- Данное устройство может воспроизводить файлы, записанные в режиме VBR (переменный битрейт).
- Для файлов, записанных в режиме VBR, по-разному отображается время от начала воспроизведения.
- Данное устройство не может воспроизводить следующие файлы:
  - файлы MP3, закодированные в форматах MP3i и MP3 PRO;
  - файлы MP3, закодированные в формате Layer 1/2;
  - файлы WMA, закодированные в формате “без потерь”, профессиональном и голосовом форматах;
  - файлы WMA, не основанные на Windows Media® Audio;
  - файлы WMA, защищенные от копирования с помощью технических средств DRM.

### • Об iPod/iPhone

- Made for
  - iPod touch 4th generation
  - iPod touch 3rd generation
  - iPod touch 2nd generation
  - iPod classic
  - iPod nano (6th Generation)
  - iPod nano (5th Generation)
  - iPod nano (4th Generation)
  - iPod nano (3rd Generation)
  - iPhone 6S Plus
  - iPhone 6S
  - iPhone 6 Plus
  - iPhone 6
  - iPhone 5S
  - iPhone 5C
  - iPhone 5
  - iPhone 4S
  - iPhone 4
  - iPhone 3GS
  - iPhone 3G
- Порядок отображения песен в меню выбора на данном устройстве может отличаться от порядка песен на iPod/iPhone.
- Воспроизведение видеозаписей на данном устройстве не поддерживается.

## Обслуживание

**Чистка устройства:** Протирайте грязь с передней панели с помощью сухой силиконовой или иной мягкой ткани.

**Чистка соединительного разъема:** Отсоедините переднюю панель и осторожно очистите соединительный разъем с помощью ватного тампона, следя за тем, чтобы не повредить соединительный разъем.

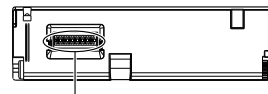

Соединительный разъем (на обратной стороне передней панели)

### Обращение с дисками:

- Не прикасайтесь к прикасывающейся поверхности диска.
- Не прикрепляйте липкую ленту и т. п. к диску и не пользуйтесь дисками с прикрепленной липкой лентой и т. п.
- Не используйте какие-либо аксессуары для дисков.
- Выполняйте чистку дисков в направлении от центра диска к его краям.
- Чистите диски с помощью сухой силиконовой или иной мягкой ткани. Не используйте какие-либо растворители.
- При извлечении дисков из устройства вынимайте их горизонтально.
- Перед тем как вставлять диск, удалите неровности в направлении от центрального отверстия к краям диска.



# Устранение проблем

	Симптом	Способ устранения
Общие сведения	Не слышен звук.	<ul style="list-style-type: none"> <li>• Установите оптимальный уровень громкости.</li> <li>• Проверьте кабели и соединения.</li> </ul>
	Отображается сообщение “PARKING is not enabled. No video while driving”, и не отображается воспроизводимое изображение.	Не включен стояночный тормоз.
	Приемник не работает.	Перенастройте приемник. (→ 4)
	Не работает пульт дистанционного управления.	Замените батарейку.
	Не удается выбрать источник для воспроизведения.	Источник не готов. Предварительно вставьте диск или подсоедините устройство.
Диски/устройство USB/файлы	<ul style="list-style-type: none"> <li>• Диски однократной и многократной записи не воспроизводятся.</li> <li>• Нельзя пропустить дорожки дисков однократной и многократной записи.</li> </ul>	<ul style="list-style-type: none"> <li>• Вставьте финализированный диск.</li> <li>• Выполните финализацию диска с помощью устройства, использовавшегося для записи.</li> </ul>
	Отображается сообщение “DVD Region Error”, и не воспроизводится DVD-Video.	Вставьте диск с правильным кодом региона.
	Порядок воспроизведения отличается от желаемого.	Порядок воспроизведения предопределяется именем файла (USB) или порядком, в котором были записаны файлы (диск).
	Время от начала воспроизведения отображается неправильно.	Время от начала воспроизведения зависит от применявшегося процесса записи.
	Воспроизведение не начинается, или дорожка пропускается.	<ul style="list-style-type: none"> <li>• Проверьте, в воспроизводимом ли формате дорожка. (→ 15)</li> <li>• Запишите дорожки на подходящие диски, используя совместимое программное приложение.</li> <li>• Добавьте к имени файла соответствующее расширение.</li> </ul>
	Считывание файла занимает длительное время.	<ul style="list-style-type: none"> <li>• Не используйте слишком много иерархических уровней и папок.</li> <li>• Перезагрузите диск или переподсоедините устройство USB.</li> </ul>
	Подсоединенное устройство не распознается.	<ul style="list-style-type: none"> <li>• Проверьте, совместимо ли подсоединенное устройство с данным устройством, и убедитесь в том, что файлы в поддерживаемых форматах. (→ 15)</li> <li>• Переподсоедините устройство.</li> </ul>

	Симптом	Способ устранения
Тюнер	<ul style="list-style-type: none"> <li>• Плохой радиоприем.</li> <li>• Статические помехи при прослушивании радио.</li> </ul>	<ul style="list-style-type: none"> <li>• Плотно вставьте антенну.</li> <li>• Полностью вытяните антенну.</li> </ul>
	iPod/iPhone*	<ul style="list-style-type: none"> <li>• Проверьте соединение между данным устройством и iPod/iPhone.</li> <li>• Проверьте, выбран ли надлежащий режим управления. (→ 7)</li> <li>• Отсоедините и сбросьте настройки iPod/iPhone с помощью процедуры полной аппаратной перезагрузки.</li> </ul>
Bluetooth*	Звук искажается.	Отключите эквалайзер на устройстве или на iPod/iPhone.
	Плохое качество звука телефона.	<ul style="list-style-type: none"> <li>• Уменьшите расстояние между устройством и мобильным телефоном Bluetooth.</li> <li>• Переместите автомобиль в место с более сильным уровнем сигнала сотовой сети.</li> </ul>
	При использовании аудиопроигрывателя Bluetooth происходит прерывание звука.	<ul style="list-style-type: none"> <li>• Уменьшите расстояние между устройством и аудиопроигрывателем Bluetooth.</li> <li>• Выключите, а затем включите приемник. (Если звук по-прежнему не воспроизводится) повторно подключите проигрыватель.</li> </ul>
	Не удается осуществить управление подключенным аудиопроигрывателем.	<ul style="list-style-type: none"> <li>• Проверьте, поддерживает ли подключенный аудиопроигрыватель профиль AVRCP (Audio Video Remote Control Profile, профиль удаленного управления аудио- и видеоприборами).</li> </ul>
	Устройство Bluetooth не обнаруживает устройство.	Выполните поиск с устройства Bluetooth еще раз.
Приемник не выполняет сопряжение с устройством Bluetooth.	<ul style="list-style-type: none"> <li>• Выключите, а затем включите устройство Bluetooth.</li> <li>• Отсоедините подключенное в настоящий момент устройство.</li> </ul>	

\* Только для KD-AV41BT.

# Технические характеристики

Блок монитора	
Размер картинки (Ш × В)	3,0-дюймовый дисплей QVGA
Система привода	Система с активной матрицей TFT
Количество пикселей	320 × 240 пикселей
Формат изображения	16:9 (широкий)
Подсветка	LED

Блок DVD	
Аудиодекодер	MP3/WMA
Видеодекодер	MPEG1/ MPEG2
Коэффициент детонации	Ниже измеримого предела
Частотная характеристика	Частота дискретизации 96 кГц: 20 Гц – 20 000 Гц Частота дискретизации 48 кГц: 20 Гц – 20 000 Гц
Отношение сигнал/помеха	80 дБ
Динамический диапазон	90 дБ
Формат диска	DVD-Video/DVD-VR/DVD-R/ DVD-RW/+R/+RW/VIDEO-CD/ CD-DA
Частота дискретизации	48 кГц/96 кГц

Характеристики USB-интерфейса	
Стандарт USB	USB 2.0 Full Speed
Совместимые устройства	Запоминающее устройство большой емкости
Файловая система	FAT 16/32
Максимальная мощность тока питания	постоянное напряжение 5 В === 1,0 А
Аудиодекодер	MP3/WMA
Видеодекодер	MPEG1/MPEG2/JPEG

Блок Bluetooth*	
Технология	Bluetooth 3.0
Частота	2,4 ГГц – 2,4835 ГГц
Выходная мощность	+4 дБм (MAX), 0 дБм (AVE), Power Class 2
Максимальная зона действия	Около 10 м в зоне прямой видимости
Аудиокодек	SBC
Профили	HFP (Hands-Free Profile, профиль громкой связи) 1.6 A2DP (Advanced Audio Distribution Profile, профиль расширенного распространения звука) 1.3 AVRCP (Audio/Video Remote Control Profile, профиль удаленного управления аудио- и видеоустройствами) 1.5 PBAP (Phone Book Access Profile, профиль доступа к телефонной книге) 1.1.1

FM	
Диапазон частот (Шаг частоты)	При настройке канального интервала на 50 кГц: 87,5 МГц – 108,0 МГц При настройке канального интервала на 30 кГц*: 65 МГц – 74 МГц
Полезная чувствительность (S/N: 30 дБ при девиации 22,5 кГц)	9 дБф (0,8 мкВ/75 Ω)
Полезная чувствительность (50 дБ)	14 дБф (1,8 мкВ/75 Ω)
Частотная характеристика (±3,0 дБ)	35 Гц – 14 кГц
Разделение стереоканалов	42 дБ

\* Только для KD-AV41BT — регион 5/KD-AV31 — регион 5.

AM	
Диапазон частот (Шаг частоты)	531 кГц – 1 611 кГц (9 кГц)
Избирательность	55 дБ
Полезная чувствительность	20 μВ

Видео	
Уровень выходного видеосигнала (разъемы RCA) NTSC	1 В (размах)/75 Ω

Аудио	
Максимальная мощность (передние и задние)	50 Вт × 4
Максимальная мощность полосы пропускания (передние и задние)	20 Вт × 4 (4 Ω, 14,4 В, при менее 1 % THD)
Уровень выхода предусилителя (В)	2,5 В/ 10 кΩ
Импеданс выхода предусилителя (Ω)	1 кΩ
Импеданс громкоговорителей (Ω)	4 Ω – 8 Ω
Эквалайзер	Для KD-AV41BT: 3 диапазона Для KD-AV31: Низкие частоты/ Высокие частоты

Общие сведения	
Рабочее напряжение	14,4 В (от 10,5 В до 16 В)
Максимальный потребляемый ток	10 А
Монтажные размеры (Ш × В × Г)	182 мм × 52 мм × 167 мм (монтажный размер основного устройства)
Диапазон рабочих температур	от 0°C до +40°C
Вес (Основное устройство)	1,2 кг

Технические характеристики могут быть изменены без уведомления.

\* Только для KD-AV41BT.

# Установка/Подключение

## ⚠ Предупреждение

- Данное устройство может использоваться только с питанием от источника постоянного тока напряжением 12 В с отрицательным заземлением.
- Перед подсоединением проводки и монтажом отсоедините отрицательную клемму аккумуляторной батареи.
- В целях предупреждения короткого замыкания, не подсоединяйте провод аккумуляторной батареи (желтый) и провод системы зажигания (красный) к шасси автомобиля или к проводу заземления (черный).
- В целях предупреждения короткого замыкания, изолируйте неподсоединенные провода с помощью виниловой ленты.
- Обязательно снова заземляйте данное устройство на шасси автомобиля после установки.

## ⚠ Осторожно

- В целях обеспечения безопасности предоставьте выполнение работ по прокладке проводки и монтажу профессионалам. Обратитесь за консультацией к дилеру автомобильной аудиотехники.
- Устанавливайте данное устройство в консоль вашего автомобиля. Не касайтесь металлических частей данного устройства во время и непосредственно после завершения эксплуатации устройства. Металлические части, например теплосъемник и корпус могут нагреваться.
- Не подсоединяйте акустические провода динамика ⊖ к шасси автомобиля, проводу заземления (черный) или параллельно.
- Монтируйте устройство под углом менее 30°.
- Если в жгуте проводки вашего автомобиля отсутствует разъем системы зажигания, подсоедините провод системы зажигания (красный) к разъему в блоке предохранителей автомобиля, который обеспечивает питание постоянным током напряжением 12 В и включается и выключается ключом зажигания.
- После того как устройство будет установлено, проверьте корректность работы стоп-сигналов, указателей поворота, стеклоочистителей и другого оборудования автомобиля.
- Если плавкий предохранитель перегорит, сначала убедитесь в том, что провода не соприкасаются с шасси автомобиля, затем замените старый предохранитель на новый того же номинала.

## Базовая процедура

- 1 Выньте ключ из замка зажигания, затем отсоедините отрицательную клемму ⊖ аккумуляторной батареи автомобиля.
- 2 Подсоедините провода надлежащим образом.  
См. "Проводные соединения": (→ 20)
- 3 Установите устройство в автомобиль.  
См. "Установка устройства (монтаж в приборной панели)": (→ правая колонка)
- 4 Подсоедините отрицательную клемму ⊖ аккумуляторной батареи автомобиля.
- 5 Перенастройте приемник. (→ 4)

Предварительно проверьте поставляемые в комплекте части для установки. (→ 21)

## Установка устройства (монтаж в приборной панели)

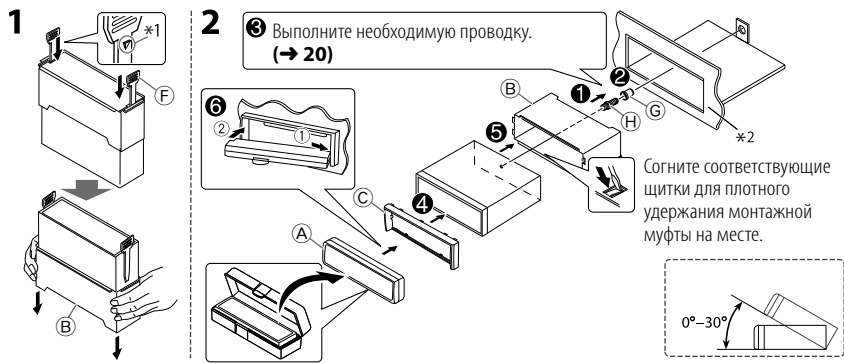

## При установке без монтажной муфты

Винты с плоской головкой (прилагаются в комплекте поставки (1)): M5 × 8 мм или винты с полукруглой головкой (не прилагаются в комплекте поставки: M5 × 6 мм)

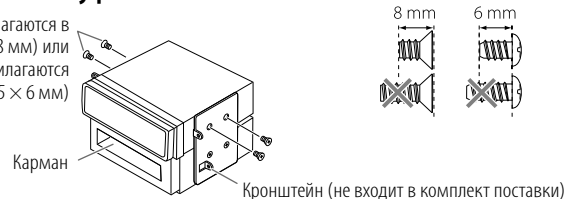

## Как демонтировать устройство

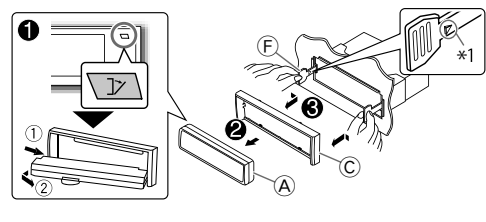

- \*1 Вставляя демонтажные ключи, располагайте их стороной с выступом, обращенной внутрь.
- \*2 Если отверстие в панели вашего автомобиля слишком маленькое для размещения устройства, обрежьте верхний и нижний края отверстия в панели.

Продолжение не следующей странице

## Проводные соединения

\* Видеосигнал не выводится на разъем видеовыхода, когда источник установлен на [Tuner] или [AUX].

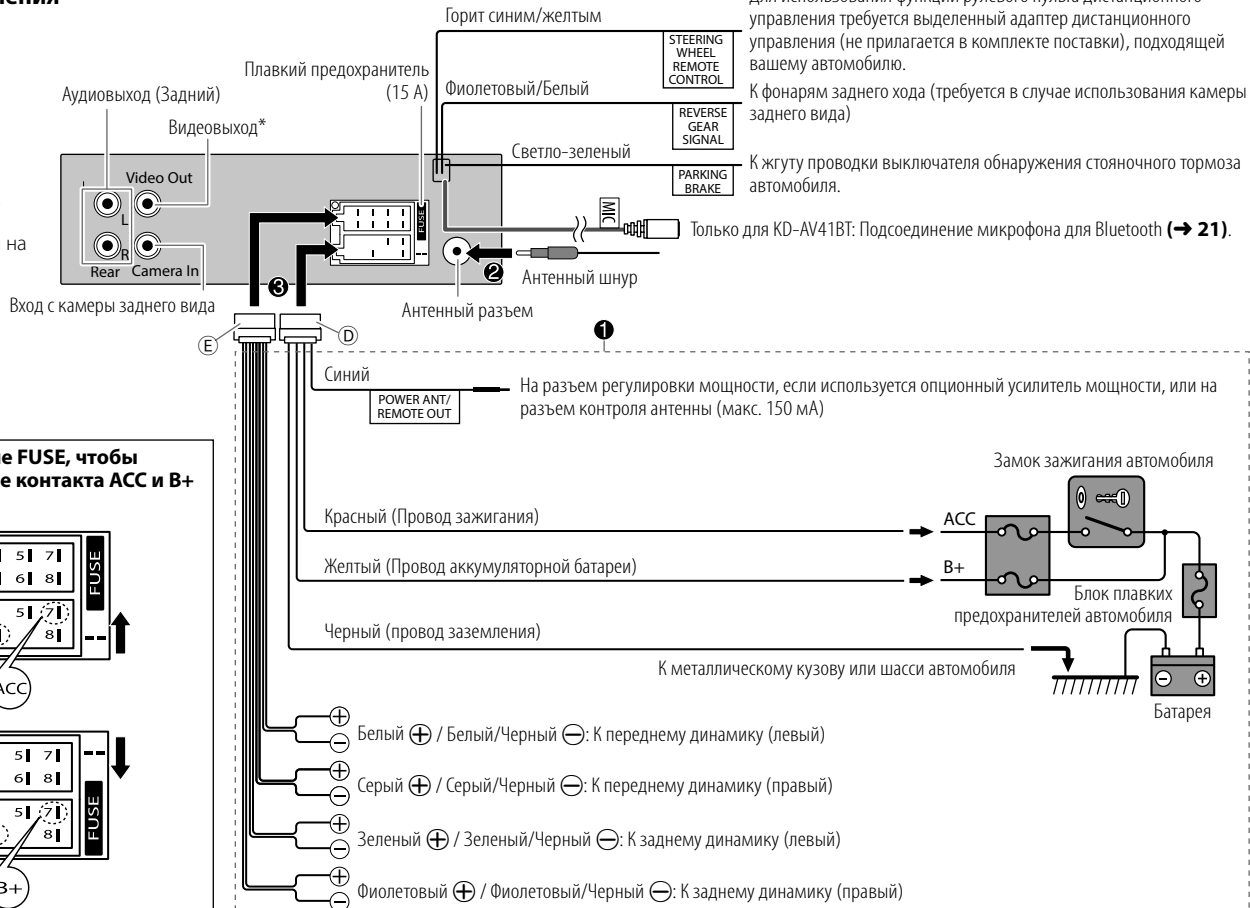

**Изменить положение FUSE, чтобы изменить положение контакта ACC и B+ на разьеме ISO.**

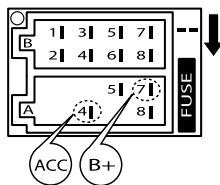
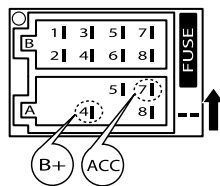

### Подсоединение микрофона для Bluetooth (Только для KD-AV41BT)

Подсоедините микрофон (J) к разъему MIC.

- Чтобы установить микрофон, снимите липкую ленту, зафиксируйте в позиции установки, затем отрегулируйте направление микрофона в сторону водителя. После установки закрепите кабель микрофона к автомобилю с помощью зажимов (продаются отдельно).

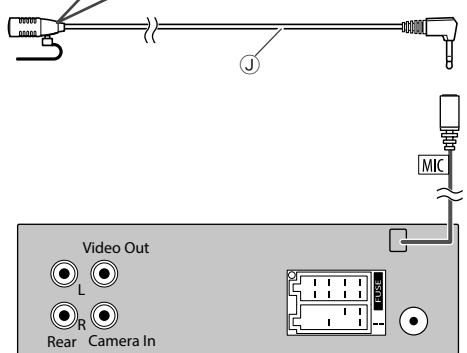
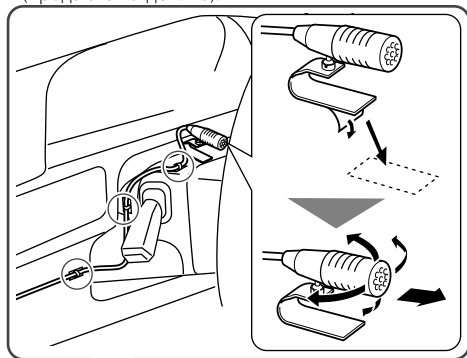

### Список деталей для установки

- |   |  |
|---|--|
| <p><b>A</b> Передняя панель/Кожух передней панели</p>  | <p><b>F</b> Демонтажные ключи</p>                     |
| <p><b>B</b> Монтажная муфта</p>                        | <p><b>G</b> Резиновая прокладка</p>                   |
| <p><b>C</b> Декоративная панель</p>                    | <p><b>H</b> Монтажный винт — M5 × 12 мм</p>           |
| <p><b>D</b> Шнур питания</p>                           | <p><b>I</b> Болты с плоской головкой — M5 × 8 мм</p>  |
| <p><b>E</b> Акустический кабель</p>                    | <p><b>J</b> Микрофон*</p>                            |

\* Только для KD-AV41BT.

- “DVD Logo” is a trademark of DVD Format/Logo Licensing Corporation registered in the US, Japan and other countries.
- Manufactured under license from Dolby Laboratories. Dolby and the double-D symbol are trademarks of Dolby Laboratories.
- Microsoft and Windows Media are either registered trademarks or trademarks of Microsoft Corporation in the United States and/or other countries.
- This item incorporates copy protection technology that is protected by U.S. patents and other intellectual property rights of Rovi Corporation. Reverse engineering and disassembly are prohibited.
- “Made for iPod,” and “Made for iPhone” mean that an electronic accessory has been designed to connect specifically to iPod, or iPhone, respectively, and has been certified by the developer to meet Apple performance standards. Apple is not responsible for the operation of this device or its compliance with safety and regulatory standards. Please note that the use of this accessory with iPod, or iPhone may affect wireless performance.
- iPhone, iPod, iPod classic, iPod nano, and iPod touch are trademarks of Apple Inc., registered in the U.S. and other countries.
- Lightning is a trademark of Apple Inc.
- The Bluetooth® word mark and logos are registered trademarks owned by Bluetooth SIG, Inc. and any use of such marks by JVC KENWOOD Corporation is under license. Other trademarks and trade names are those of their respective owners.

# JVC

## KD-AV41BT KD-AV31

الشاشة مع راديو DVD  
دليل التعليمات

JVCKENWOOD Corporation

