



АВ ресивер

RX-S601

RX-S601D

Инструкция по эксплуатации

Перед использованием аппарата прочтите прилагаемую “Брошюра по безопасности”.

Русский

СОДЕРЖАНИЕ

Принадлежности	5
----------------------	---

ФУНКЦИИ 6

Возможности аппарата	6
----------------------------	---

Названия компонентов и их функции	8
---	---

Передняя панель	8
Дисплей передней панели (индикаторы)	9
Задняя панель	10
Пульт ДУ	11

ПОДГОТОВКА 12

Общая процедура настройки	12
---------------------------------	----

1 Размещение колонок	13
----------------------------	----

2 Подключение колонок	16
-----------------------------	----

5.1-канальная система	16
Подключение колонок, поддерживающих соединение с раздельным усилением верхних и нижних частот	17
Подключение колонок Zone 2	17

Входные и выходные гнезда и кабели	18
--	----

3 Подключение телевизора	19
--------------------------------	----

4 Подключение воспроизводящих устройств	20
---	----

Подключение видеоустройств (таких как BD/DVD-проигрыватели)	20
Подключение аудиоустройств (таких как CD-проигрыватели)	22
Подключение к гнезду на передней панели	22

5 Подключение радиоантенн	23
---------------------------------	----

6 Подготовка к сетевому подключению	24
---	----

7 Подключение силового кабеля	25
-------------------------------------	----

8 Выбор языка экранного меню	26
------------------------------------	----

9 Автоматическая оптимизация настроек колонок (YPAO)	27
--	----

Сообщения об ошибках	29
Предупреждения	30

10 Беспроводное подключение к сети	31
--	----

Выбор способа подключения	31
Подключение аппарата к беспроводной сети	32
Подключение мобильного устройства к аппарату напрямую (Wireless Direct)	39

ВОСПРОИЗВЕДЕНИЕ 41

Основная процедура воспроизведения	41
--	----

Выбор источника входного сигнала и избранных настроек одним нажатием (SCENE)	42
--	----

Выбор сохраненной сцены	42
Настройка назначения сцены	42

Выбор режима звучания	43
-----------------------------	----

Воспроизведение стереоскопических звуковых полей (CINEMA DSP 3D)	44
Использование необработанного воспроизведения	46
Воспроизведение звука высокого качества (режим непосредственного воспроизведения)	47
Усиление басов (Сверхниз. част.)	47
Использование сжатых форматов музыки с улучшенным звучанием (Compressed Music Enhancer)	47

Прослушивание FM/AM-радио (RX-S601)	48
---	----

Установка шага настройки частоты	48
Выбор частоты для приема	48
Сохранение радиостанций (предустановленные станции)	49
Настройка Radio Data System	51

Прослушивание DAB-радио (RX-S601D)	52
--	----

Подготовка к настройке DAB	52
Выбор DAB-радиостанции для приема	52
Сохранение избранных DAB-радиостанций (предустановленные станции)	53
Отображение данных DAB	54
Проверка мощности принимаемого сигнала на каждом помеченном канале DAB	55

Прослушивание FM-радио (RX-S601D)	56
Выбор частоты для приема	56
Сохранение FM-радиостанций (предустановленные станции)	57
настройка Radio Data System	59
Воспроизведение музыки через BLUETOOTH	60
Воспроизведение на аппарате музыки с устройства BLUETOOTH	60
Воспроизведение музыки с iPod	61
Подключение iPod	61
Воспроизведение содержимого iPod	61
Воспроизведение музыки с помощью AirPlay	64
Воспроизведение музыкального контента на iTunes/iPod	64
Воспроизведение музыки с запоминающего устройства USB ...	66
Подключение запоминающего устройства USB	66
Воспроизведение содержимого запоминающего устройства USB	66
Воспроизведение музыки, хранящейся на медиа-серверах (ПК/NAS)	69
Настройка совместного использования носителей	69
Воспроизведение музыкального контента на ПК	70
Прослушивание интернет-радио	72
Воспроизведение интернет-радио	72
Сохранение избранных интернет-радиостанций (закладки)	74
Воспроизведение музыки в нескольких комнатах (мульти zone) ...	75
Подготовка Zone2	75
Управление Zone2	76
Полезные функции	78
Сохранение избранных элементов (ярлык)	78
Переключение информации на дисплее передней панели	79
Настройка параметров воспроизведения для различных источников воспроизведения (меню Опция)	80
Элементы меню Опция	80

КОНФИГУРАЦИИ

84

Настройка различных функций (меню Настройка)	84
Элементы меню Настройка	85
Колонка	88
HDMI	91
Звук	93
ECO	96
Функция	97
Сеть	99
Bluetooth	101
Язык	102
Настройка системных параметров (меню ADVANCED SETUP)	103
Элементы меню ADVANCED SETUP	103
Изменение значения импеданса колонок (SP IMP.)	103
Выбор идентификационного кода пульта ДУ (REMOTE ID)	104
Изменение параметра частоты настройки FM/AM (TU)	104
Переключение типа видеосигнала (TV FORMAT)	104
Восстановление настроек по умолчанию (INIT)	104
Обновление встроенного программного обеспечения (UPDATE)	105
Проверка версии встроенного программного обеспечения (VERSION)	105
Обновление встроенного программного обеспечения аппарата через сеть	106

Часто задаваемые вопросы	107
Поиск и устранение неисправностей	109
Питание, система и пульт ДУ	109
Аудио	111
Видео	113
Радио FM/AM (Функция AM-радио доступна только на устройстве RX-S601.)	114
Радио DAB (RX-S601D)	114
USB и сеть	115
Bluetooth	116
Сообщения об ошибках на дисплее передней панели	117
Глоссарий	118
Информация об аудиосигнале	118
Информация о видеосигналах и HDMI	119
Сведения о сети	119
Технологии Yamaha	120
Поддерживаемые устройства и форматы файлов	120
Схема передачи видеосигнала	121
Информация о HDMI	122
HDMI Контроль	122
Audio Return Channel (ARC)	123
Совместимость сигналов HDMI	124
Товарные знаки	125
Технические характеристики	126
Индекс	129

Принадлежности

Убедитесь, что в комплект поставки изделия входят следующие принадлежности.

Пульт ДУ

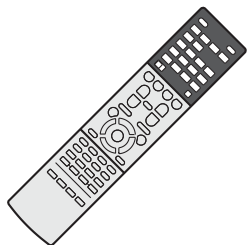

Батарейки (AAA, R03, UM-4) (2 шт.)



AM-антенна (RX-S601)



FM-антенна (RX-S601)

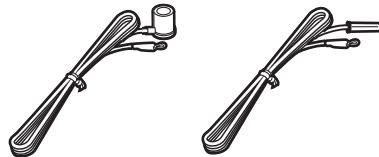

*В зависимости от региона покупки поставляется одна из указанных выше антенн.

DAB/FM-антенна (RX-S601D)



YPAO микрофон

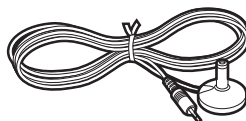

CD-ROM
(Инструкция по эксплуатации)

Руководство по быстрой настройке



Брошюра по безопасности

Диапазон работы пульта ДУ

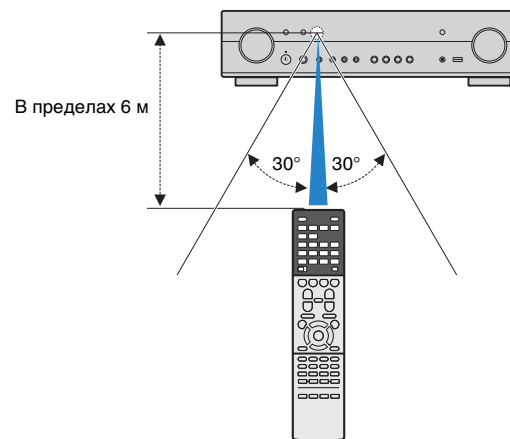
- Направьте пульт ДУ на сенсор ДУ на аппарате и оставайтесь в пределах рабочей зоны, изображенной ниже.



- На иллюстрациях основного устройства и пульта ДУ в данной инструкции изображена модель RX-S601 (в исполнении для США, если не указано иное).

- Некоторые функции не поддерживаются в определенных регионах.
- В результате усовершенствований изделия технические характеристики и внешний вид аппарата могут изменяться без уведомления.
- Эта инструкция посвящена управлению с помощью пульта ДУ.
- В этом руководстве для обозначения всех устройств "iPod" и "iPhone" используется слово "iPod". "iPod" означает как "iPod", так и "iPhone", если не указано иное.
-  указывает на меры предосторожности при использовании аппарата и ограничения его функций.
-  указывает на дополнительные инструкции по оптимальному использованию.

ФУНКЦИИ

Возможности аппарата

Поддерживается контент различных типов

- iPod/iPhone ➔ стр. 61
- USB ➔ стр. 66
- Медиа-сервер (ПК/NAS) ➔ стр. 69
- Интернет-радио ➔ стр. 72
- AirPlay ➔ стр. 64
- BLUETOOTH ➔ стр. 60

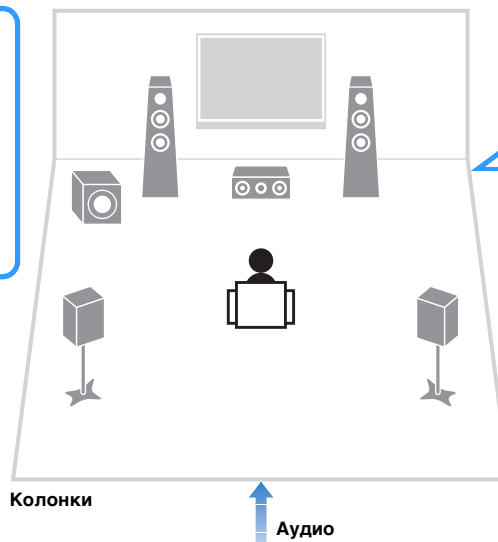
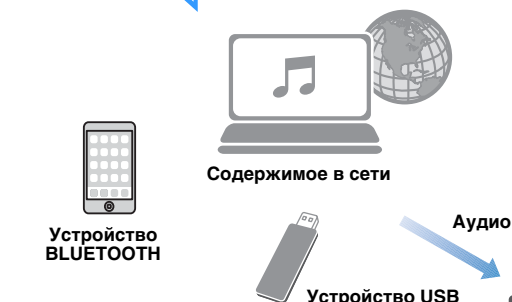

Поддержка системы колонок с числом каналов от 2 до 5.1. Позволяет наслаждаться любимыми акустическими пространствами в различных стилях.

- Автоматическая оптимизация настроек колонок для конкретного помещения (YPAO) ➔ стр. 27
- Воспроизведение стереозвuka или многоканального звука со звуковыми полями, создающими у слушателя ощущение присутствия в настоящем кинотеатре или концертном зале (CINEMA DSP) ➔ стр. 44
- Использование сжатых форматов музыки с улучшенным звучанием (Compressed Music Enhancer) ➔ стр. 47
- Воспроизведение музыки в нескольких комнатах ➔ стр. 75

Сигнал 4K Ultra HD и HDCP 2.2 поддерживается

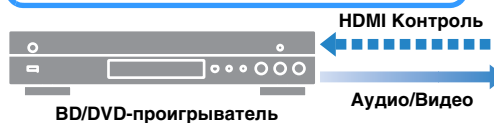

AV ресивер (данный аппарат)

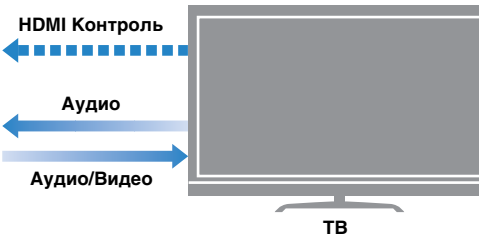

Беспроводное подключение к сети ➔ стр. 24

Изменение источника входного сигнала и избранных настроек одним нажатием (SCENE) ➔ стр. 42

Последовательное управление телевизором, AV ресивер и BD/DVD-проигрывателем (HDMI Контроль) ➔ стр. 122



Множество полезных функций!

❑ Подключение различных устройств (стр. 20)

Несколько гнезд HDMI и различные входные/выходные гнезда на аппарате позволяют подключать к нему видеоустройства (такие как BD/DVD-проигрыватели), аудиоустройства (такие как CD-проигрыватели), игровые консоли, портативные аудиоплееры, и другие устройства.

❑ Воспроизведение телевизионного аудиосигнала в режиме окружающего звучания с помощью подключения одного кабеля HDMI (Audio Return Channel: ARC) (стр. 19)

При использовании телевизора, поддерживающего функцию ARC, нужен только один кабель HDMI для вывода видеосигнала на телевизор, ввода аудиосигнала с телевизора и передачи сигналов HDMI Контроль.

❑ Создание трехмерных звуковых полей (стр. 44)

С помощью функции Virtual Presence Speaker (VPS) можно создать трехмерное звуковое поле, которое распространяется вверх и вглубь помещения (CINEMA DSP 3D).

❑ Воспроизведение с эффектом окружающего звука с помощью 5 фронтальных колонок (стр. 45)

Теперь вы можете наслаждаться эффектом окружающего звучания, даже если все колонки окружающего звука расположены перед вами.

❑ Воспроизведение звука высокого качества (стр. 47)

При включении режима непосредственного воспроизведения аппарат будет воспроизводить выбранный источник сигнала по минимальной схеме. Это позволяет наслаждаться звучанием в качестве Hi-Fi.

❑ Прослушивание FM/AM-радио (стр. 48) (RX-S601)

❑ Прослушивание DAB-радио (стр. 52) и FM-радио (стр. 56) (RX-S601D)

❑ Низкое энергопотребление

Режим ECO (функция энергосбережения) позволяет снизить потребление электроэнергии и создать экологически безвредную систему домашнего кинотеатра (стр. 96).

О функции “AV SETUP GUIDE”

❑ Приложение для планшетов “AV SETUP GUIDE”



AV SETUP GUIDE представляет собой приложение, упрощающее подключение кабелей между AV ресивер и устройствами-источниками сигнала, а также настройку AV ресивер. Данное приложение содержит указания по выполнению различных настроек, например, подключению колонок, телевизора и устройств-источников сигнала, а также назначению усилителя мощности.

Функции:

- 1) Руководство по оказанию помощи при подключении
 - Подключение колонок
 - Подключение телевизора/устройств-источников сигнала
- 2) Руководство по оказанию помощи при настройке
 - Автоматическая настройка сети HDMI, назначение усилителя мощности и т.п.
 - Помощь при настройке с иллюстрациями
- 3) Просмотр Инструкции по эксплуатации

* Данное приложение предназначено только для планшетов.

Более подробную информацию можно найти по запросу “AV SETUP GUIDE” в App Store или Google Play.

О функции “AV CONTROLLER”

❑ Приложение для смартфонов / планшетов “AV CONTROLLER”



AV CONTROLLER обеспечивает гибкость в управлении командами доступных входных сигналов, громкости, отключения звука и птания. Позволяет пользователям переключаться на песню с интернет-радио, USB и управлять тюнерами FM/AM или любым другим доступным внутри источником.

Функции:

- Включение/выключение питания
- Увеличение/уменьшение громкости
- Отключение звука
- Воспроизведение музыки
- Выбор входного сигнала
- Выбор режима DSP
- Выбор SCENE
- Управление основными функциями Blu-ray-проигрывателя
- Беспрепятственное управление между Yamaha AV ресивер и Blu-ray-проигрывателем
- Демо-режим - Пояснения по использованию данного приложения

Более подробную информацию можно найти по запросу “AV CONTROLLER” в App Store или Google Play.

Названия компонентов и их функции

Передняя панель

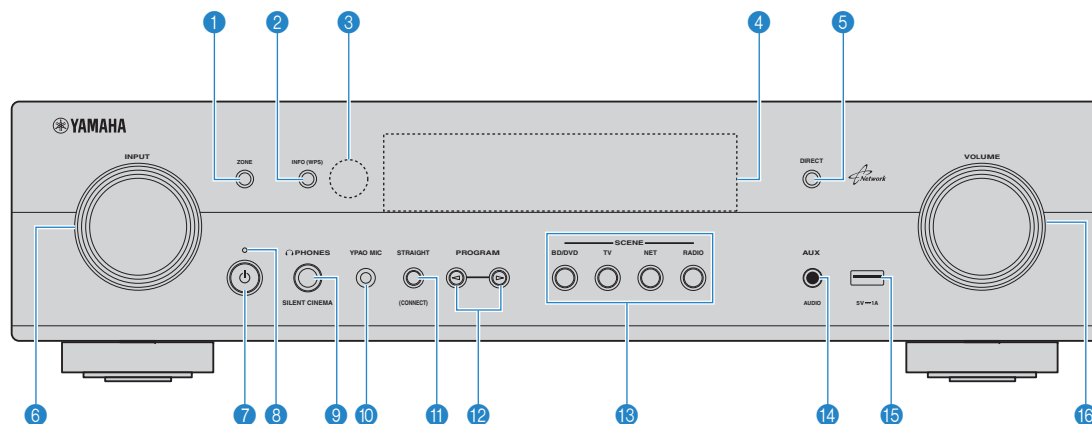

1 Кнопка ZONE

Включение и выключение вывода аудиосигнала в зону Zone2 (стр. 75).

2 Кнопка INFO (WPS)

Выбор информации, отображаемой на дисплее передней панели (стр. 79).

Ввод настроек беспроводного сетевого подключения (конфигурация кнопки WPS) при удержании в течение 3 секунд (стр. 34).

3 Сенсор ДУ

Получает сигналы с пульта ДУ (стр. 5).

4 Дисплей передней панели

Отображение информации (стр. 9).

5 Кнопка DIRECT

Включение и выключение режима непосредственного воспроизведения (стр. 47).

6 Ручка INPUT

Выбор источника входного сигнала.

7 Клавиша питания

Включение/выключение (переход в режим ожидания) аппарата.

8 Индикатор режима ожидания

Загорается, когда аппарат находится в режиме ожидания, в любом из следующих случаев:

- Режим HDMI Control включен (стр. 91)
- Режим В режим ожидания включен (стр. 91)
- Режим Сеть режим ожидания включен (стр. 100)
- Заряжается iPod (стр. 61)

9 Гнездо PHONES

Для подключения наушников.

10 Гнездо YPAO MIC

Для подключения прилагаемого микрофона YPAO (стр. 27).

11 Кнопка STRAIGHT

Включение и выключение режима прямого декодирования (стр. 46).

12 Кнопки PROGRAM

Выбор звуковой программы или декодера окружающего звучания (стр. 43).

13 Кнопки SCENE

Выбор сохраненного источника входного сигнала и звуковой программы одним нажатием. А также включение аппарата, когда он находится в режиме ожидания (стр. 42).

14 Гнездо AUX

Для подключения устройств, например мобильных аудиоплееров (стр. 22).

15 Гнездо USB

Для подключения запоминающего устройства USB (стр. 66) или iPod (стр. 61).

16 Ручка VOLUME

Регулировка громкости.

Дисплей передней панели (индикаторы)

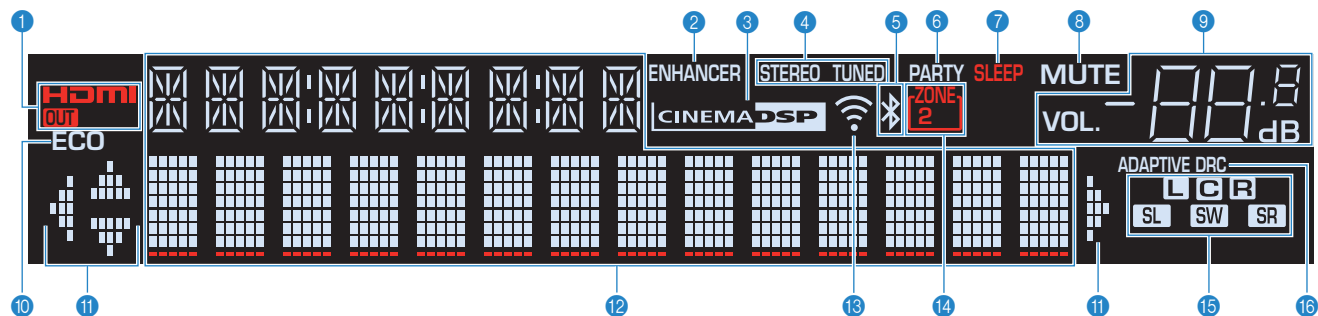

1 HDMI

Загорается, когда поступает или выводится сигнал HDMI.

OUT

Загорается, когда выводится сигнал HDMI.

2 ENHANCER

Загорается при работе Compressed Music Enhancer (стр. 47).

3 CINEMA DSP

Загорается при работе CINEMA DSP (стр. 44) или CINEMA DSP 3D (стр. 44).

4 STEREO

Загорается при приеме аппаратом стереофонического радиосигнала FM.

TUNED

Загорается, когда аппарат принимает сигналы радиостанции FM/AM-диапазона (RX-S601) или FM-диапазона (RX-S601D).

5 Индикатор BLUETOOTH

Загорается при подключении аппарата к устройству BLUETOOTH.

6 PARTY

Загорается, когда аппарат работает в режиме вечеринки. (стр. 77).

7 SLEEP

Загорается при включенном таймере сна.

8 MUTE

Мигает во время приглушения аудиосигнала.

9 Индикатор громкости

Используется для отображения текущей громкости.

10 ECO

Загорается, когда эко-режим (стр. 96) включен.

11 Индикаторы курсора

Показывают работающие в настоящее время клавиши курсора.

12 Окно информации

Используется для отображения текущего состояния (например, названия источника входного сигнала и названий режима звучания). Можно переключать отображаемую информацию, нажимая кнопку INFO (стр. 79).

13 Индикатор мощности сигнала

Показывает мощность беспроводного сигнала (стр. 31).

14 ZONE 2

Загорается при включенном аудиовыходе в зону Zone2 (стр. 75).

15 Индикаторы колонок

Используются для обозначения разъемов колонок, через которые выводятся сигналы.

L Фронтальная колонка (левая)

R Фронтальная колонка (правая)

C Центральная колонка

SL Колонка окружающего звучания (левая)

SR Колонка окружающего звучания (правая)

SW Сабвуфер

16 ADAPTIVE DRC

Загорается при работе Adaptive DRC (стр. 81).

Задняя панель

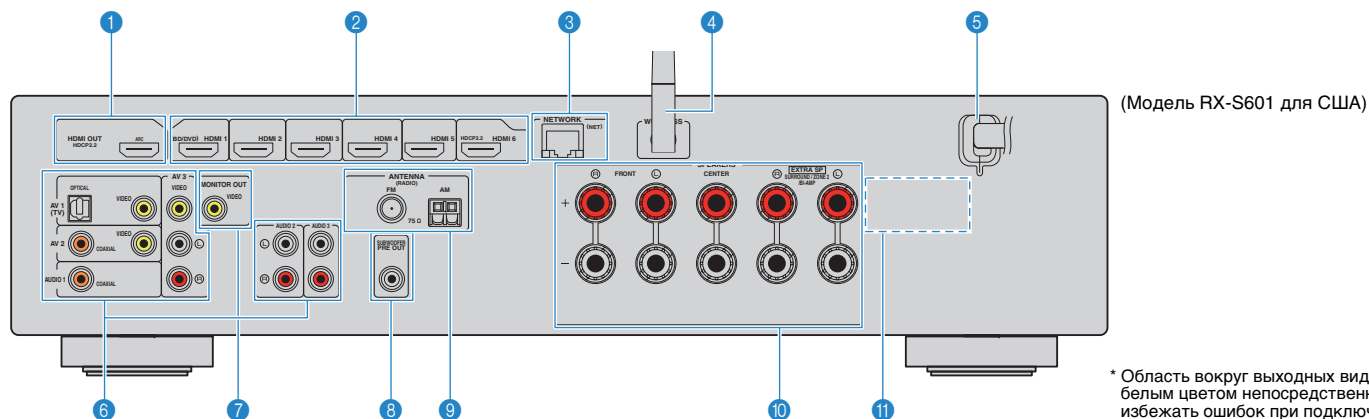

* Область вокруг выходных видео-/аудиогнезд обозначена белым цветом непосредственно на устройстве, чтобы избежать ошибок при подключении.

1 Гнездо HDMI OUT

Для подключения к HDMI-совместимому телевизору для вывода видео-/аудиосигналов (стр. 19). При использовании функции ARC, аудиосигнал телевизора может также вводиться через гнездо HDMI OUT.

2 Гнезда HDMI 1-6

Для подключения к воспроизводящим устройствам, совместимым со стандартом HDMI, и для подачи видео-/аудиосигналов (стр. 20).

3 Гнездо NETWORK

Для проводного подключения к сети (стр. 24).

4 Беспроводная антенна

Для беспроводного подключения (Wi-Fi) к сети (стр. 24).

5 Силовой кабель

Для подключения к настенной розетке переменного тока (стр. 25).

6 Гнезда AV Гнезда AUDIO

Для подключения к воспроизводящим видео-/аудиоустройствам и ввода видео-/аудиосигналов (стр. 20).

7 Гнезда MONITOR OUT

Для подключения к телевизору и вывода видеосигналов (стр. 19).

8 Гнездо SUBWOOFER PRE OUT

Для подключения к сабвуферу (со встроенным усилителем) (стр. 16).

9 Гнезда ANTENNA

Для подключения к радиоантеннам (стр. 23).

10 Разъемы SPEAKERS

Для подключения к колонкам (стр. 16).

11 VOLTAGE SELECTOR

(Только общая модель)

Выбор положения переключателя в зависимости от величины напряжения в данном регионе (стр. 25).

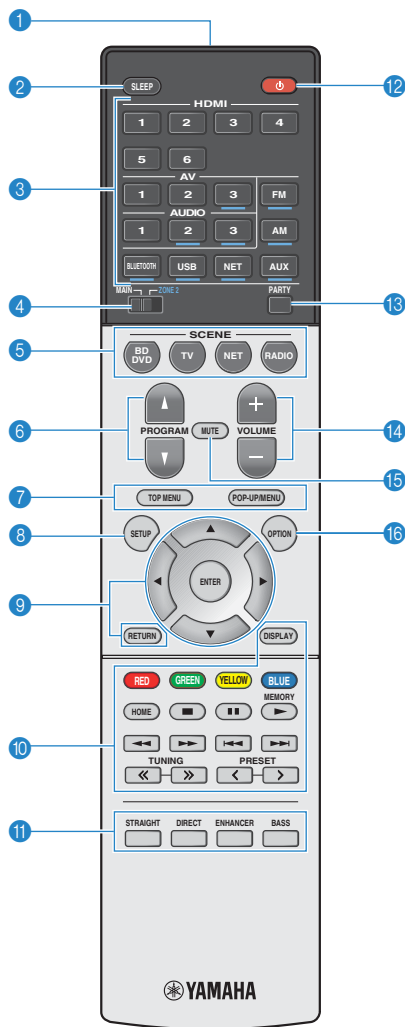

1 Передатчик сигнала ДУ

Передача инфракрасных сигналов.

2 Кнопка SLEEP

Автоматическое переключение аппарата в режим ожидания через заданный период времени (таймер сна). Нажимайте, чтобы задать период (120 мин., 90 мин., 60 мин., 30 мин, выключено).

3 Клавиши выбора входа

Выбор источника входного сигнала для воспроизведения.

Вы можете выбрать каждый из источников входного сигнала напрямую путем нажатия следующих кнопок.

HDMI 1–6 Гнезда HDMI 1–6

AV 1–3 Гнезда AV 1–3

AUDIO 1–3 Гнезда AUDIO 1–3

FM FM-радио

AM или DAB AM-радио (RX-S601) или DAB-радио (RX-S601D)

BLUETOOTH Устройства BLUETOOTH

USB Гнездо USB (на лицевой панели)

NET Сетевые источники (нажимайте до тех пор, пока не будет выбран нужный сетевой источник)

AUX Гнездо AUX (на лицевой панели)



- Кнопки выбора входов, которые могут быть выбраны для Zone2, подчеркнуты синим цветом.

4 Переключатель MAIN/ZONE 2

Изменение зоны (основная зона или Zone2), которой управляет пульт ДУ (стр. 75).

5 Кнопки SCENE

Выбор сохраненного источника входного сигнала и звуковой программы одним нажатием. А также включение аппарата, когда он находится в режиме ожидания (стр. 42).

6 Кнопки PROGRAM

Выбор звуковой программы или декодера окружающего звучания (стр. 43).

8 Кнопка SETUP

Отображение меню настройки (стр. 84).

9 Клавиши управления меню

Клавиши курсора Выбор меню или параметра.

ENTER Подтверждение выбранного пункта.

RETURN Возврат к предыдущему экрану.

7 9 10 Клавиши управления внешним устройством

Выполнение операций воспроизведения в случае выбора "USB" или "NET" в качестве источника входного сигнала или управление воспроизведением с устройства, совместимого с функцией HDMI.



- Воспроизводящие устройства должны поддерживать функцию HDMI Контроль. Однако Yamaha не гарантирует совместимость со всеми устройствами, поддерживающими функцию HDMI Контроль.



- Функции данного аппарата можно назначить кнопкам RED/GREEN/YELLOW/BLUE (стр. 98).

10 Клавиши радио

Управление радио FM/AM/DAB, когда в качестве входного источника выбрано "TUNER" (стр. 48).

MEMORY Сохранение радиостанций как предустановок.

PRESET Выбор предустановленной станции.

TUNING Выбор радиочастоты.

11 Клавиши выбора режима звучания

Выбор режима звучания (стр. 43).

12 Кнопка (питание ресивера)

Включение/выключение (переход в режим ожидания) аппарата.

13 Кнопка PARTY

Включение и выключение режима "Вечеринка" (стр. 77).

14 Кнопки VOLUME

Регулировка громкости.

15 Кнопка MUTE

Приглушение выводимого звука.

16 Кнопка OPTION

Отображение меню опций (стр. 80).

ПОДГОТОВКА

Общая процедура настройки

- 1 Размещение колонок (стр. 13)** Выберите схему расположения колонок в зависимости от их числа и разместите их в комнате.
- 2 Подключение колонок (стр. 16)** Подключите колонки к аппарату.
- 3 Подключение телевизора (стр. 19)** Подключите телевизор к аппарату.
- 4 Подключение воспроизводящих устройств (стр. 20)** Вы можете подключать к аппарату видеоустройства (например, BD/DVD-проигрыватели) и аудиоустройства (например, CD-проигрыватели).
- 5 Подключение радиоантенн (стр. 23)** Подсоедините прилагаемые FM/AM-антенны или DAB/FM-антенну к аппарату.
- 6 Подготовка к сетевому подключению (стр. 24)** Подключите аппарат к сети с помощью приобретаемого отдельно сетевого кабеля.
- 7 Подключение кабеля питания (стр. 25)** После того как вышеуказанные подключения будут выполнены, вставьте силовой кабель.
- 8 Выбор языка экранного меню (стр. 26)** Выберите нужный язык экранного меню.
- 9 Автоматическая оптимизация настроек колонок (УРАО) (стр. 27)** Оптимизируйте настройки колонок, такие как баланс громкости и акустические параметры, с учетом вашего помещения (УРАО).
- 10 Беспроводное подключение к сети (стр. 31)** Подключите аппарат к беспроводной сети.

Подготовка полностью завершена. Наслаждайтесь воспроизведением фильмов, музыки, радио и другого содержимого с помощью данного аппарата!

1 Размещение колонок

Выберите схему расположения колонок в зависимости от их числа, а затем разместите колонки и сабвуфер в помещении. В этом разделе описаны типичные примеры расположения колонок.

Предупреждение

- По умолчанию аппарат настроен на использование колонок с сопротивлением 6 Ом. При подключении колонок с импедансом 8 Ом установите для импеданса колонок аппарата значение "8 Ω MIN". Более подробные сведения см. в разделе "Изменение значения импеданса колонок" (стр. 15).
- Используйте сабвуфер со встроенным усилителем.
- Не забудьте подключить левую и правую фронтальные колонки.

Тип колонок	Сокр.	Функция	Система колонок (число каналов)				
			5.1	5.1 (Virtual CINEMA FRONT)	4.1	3.1	2.1
Фронт левый	FL	Для воспроизведения звука левого/правого каналов (стереозвук).	●	●	●	●	●
Фронт правый	FR		●	●	●	●	●
Центр	C	Для воспроизведения звуков центрального канала (например, диалоги и вокал).	●	●		●	
Тыл левый	SL	Для воспроизведения звука левого/правого каналов окружающего звучания (стереозвук).	●	●*	●		
Тыл правый	SR		●	●*	●		
Сабвуфер	SW	Для воспроизведения звуков канала LFE (low-frequency effect) и усиления басовой составляющей других каналов. Канал считается как "0.1".	●	●	●	●	●

* Разместите колонки окружающего звука перед ресивером и задайте для параметра "Virtual CINEMA FRONT" (стр. 89) в меню "Настройка" значение "Вкл.."



- Можно использовать функцию Zone2 или соединения с двухканальным усилением одновременно с 2.1 или 3.1-канальной системой.

5.1-канальная система

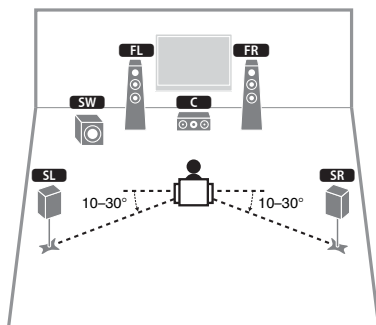

- Теперь вы можете наслаждаться эффектом окружающего звучания даже без центральной колонки (фронтальная 4.1-анальная система).
- Сабвуфер можно разместить как с левой, так и с правой стороны.

5.1-канальная система (Virtual CINEMA FRONT)

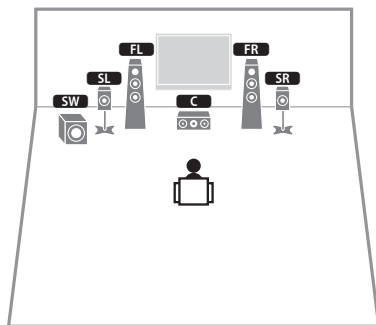

- Для использования этой функции задайте для параметра “Virtual CINEMA FRONT” (стр. 89) в меню “Настройка” значение “Вкл.”.



- Теперь вы можете наслаждаться эффектом окружающего звучания даже без центральной колонки (фронтальная 4.1-анальная система).
- Сабвуфер можно разместить как с левой, так и с правой стороны.

3.1-канальная система

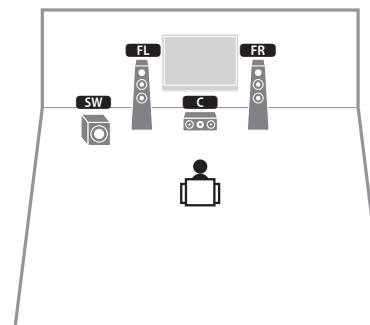

2.1-канальная система

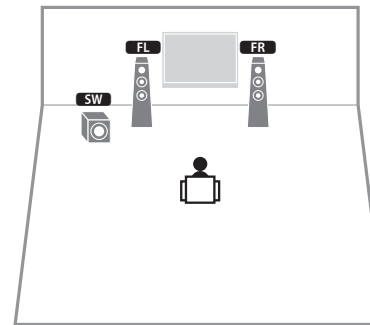

■ Настройка импеданса колонок

По умолчанию аппарат настроен на использование колонок с сопротивлением 6 Ом. При подключении колонок на 8 Ом установите сопротивление колонок в положение “8 Ω MIN”.

- 1 Перед подключением колонок подключите силовой кабель к настенной розетке переменного тока.
- 2 Удерживая кнопку STRAIGHT на передней панели, нажмите кнопку  (питание).

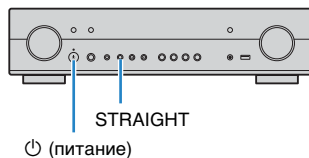

- 3 Убедитесь, что на дисплее передней панели отображается сообщение “SP IMP.”



- 4 Нажмите STRAIGHT, чтобы выбрать значение “8 Ω MIN”.
- 5 Нажмите кнопку  (питание), чтобы перевести аппарат в режим ожидания, и извлеките из настенной розетки переменного тока силовой кабель.

Все готово для подключения колонок.

2 Подключение колонок

Подключите к аппарату установленные в комнате колонки. В качестве примера далее приведена схема подключения для 5.1-канальной системы. При подключении колонок к другим системам ориентируйтесь на схему подключения для 5.1-канальной системы.

Предупреждение

- Перед подключением колонок извлеките из настенной розетки переменного тока силовой кабель аппарата и выключите сабвуфер.
- Убедитесь, что жилы кабеля колонки не соприкасаются между собой и не контактируют с металлическими деталями аппарата. Это может привести к повреждению аппарата или колонок. В случае короткого замыкания цепи кабеля колонки при включении аппарата на дисплее передней панели появится сообщение "Check SP Wires".

Кабели, необходимые для подключения (продаются отдельно)

Кабели колонок (по числу колонок)



Штекерный аудиокабель (1 шт.: для подключения сабвуфера)



5.1-канальная система

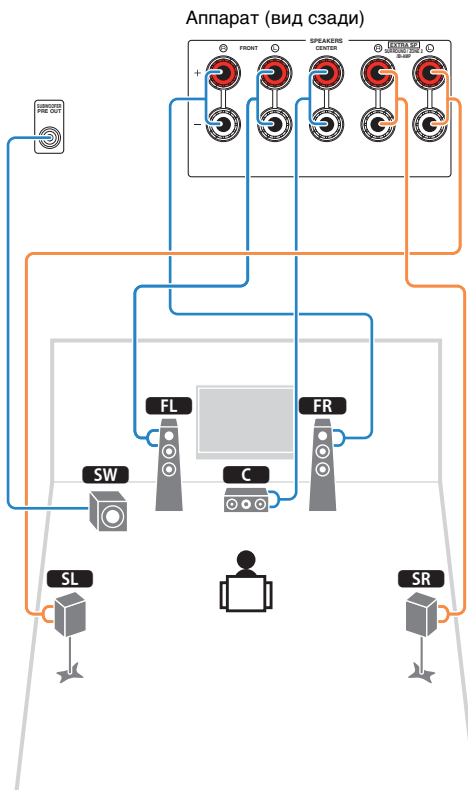

Подключение кабелей колонок

Кабели колонок состоят из двух проводников. Один подключается к отрицательному (-) разъему аппарата и колонки, а другой – к положительному (+). Если провода имеют разный цвет, чтобы их нельзя было перепутать, подключите черный провод к отрицательному разъему, а другой провод – к положительному.

- 1 Снимите приблизительно 10 мм изоляции на концах кабеля колонки и надежно скрутите оголенные части проводов.
- 2 Открутите разъем на колонке.
- 3 Вставьте оголенные провода кабеля колонки в щель на боковой стороне разъема (правой верхней или левой нижней).
- 4 Затяните разъем.

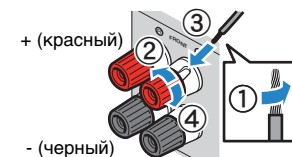

Использование вилки штекерного типа

(Только в моделях для США, Канады, Китая, Австралии и в общих моделях)

- 1 Затяните разъем на колонке.
- 2 Вставьте вилку штекерного типа в торец разъема.

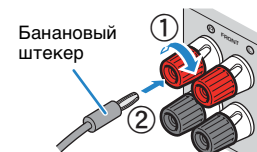

Подключение сабвуфера (со встроенным усилителем)

Для подключения сабвуфера используйте штекерный аудиокабель.

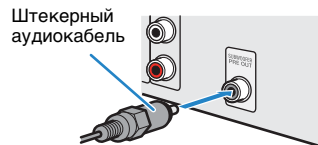

Подключение колонок, поддерживающих соединение с раздельным усилением верхних и нижних частот

Если используются фронтальные колонки, поддерживающие подключения с двухканальным усилением, подключите эти колонки к гнездам FRONT и гнездам SURROUND/ZONE 2/BI-AMP.

Для активации функции двухканального усиления после подключения кабеля питания установите для параметра “Назн.ус.мощн.” (стр. 88) в меню “Настройка” значение “BI-AMP”.

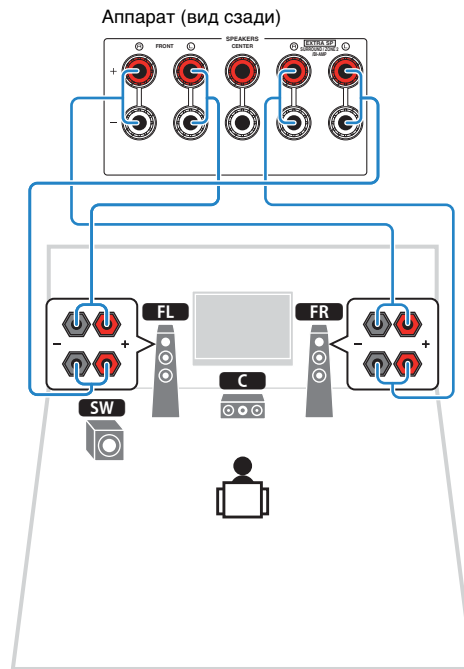

- Колонки окружающего звучания и колонки Zone2 в режиме двухканального усиления использоваться не могут.



- Гнезда FRONT и SURROUND/ZONE 2/BI-AMP выводят одинаковый звук.

Предупреждение

- Перед выполнением соединений двухканального усиления извлеките кронштейны или кабели, соединяющие низкочастотный и высокочастотный динамики. Подробнее смотрите инструкцию по эксплуатации колонок. Если не используются соединения с двухканальным усилением, перед подключением кабелей колонок убедитесь, что перемычки или кабели подключены.

Подключение колонок Zone 2

Функция Zone2 позволяет воспроизводить отдельно источники входного сигнала в комнате, где установлен аппарат (основная зона), и в другой комнате (Zone2). Подключение колонок Zone2 описано в разделе “Воспроизведение музыки в нескольких комнатах (мульти зона)” (стр. 75).



- Колонки окружающего звучания и фронтальные колонки в режиме двухканального усиления при включенной функции Zone2 использоваться не могут.

Входные и выходные гнезда и кабели

Видео/аудиогнезда

Гнезда HDMI

Цифровое видео и цифровой звук передаются по одному кабелю. Используйте кабель HDMI.



Кабель HDMI



- Используйте 19-штыревой кабель HDMI с логотипом HDMI. Рекомендуется использовать кабель длиной до 5,0 м, чтобы избежать ухудшения качества сигнала.



- Гнезда HDMI аппарата поддерживают функции управления HDMI, Audio Return Channel (ARC), и 3D и передачи видео в формате 4K Ultra HD (вывод через аппарат).
- Используйте высокоскоростные кабели HDMI и наслаждайтесь видео в формате 3D или 4K Ultra HD.

Видеогнезда

Гнезда VIDEO

Используются для передачи аналоговых видеосигналов. Используйте штекерный видеокабель.



Штекерный видеокабель

Аудиогнезда

Гнезда OPTICAL

Используются для передачи цифровых аудиосигналов. Используйте цифровой оптический кабель. Перед использованием кабеля снимите защиту конца (если имеется).



Цифровой оптический кабель

Гнезда COAXIAL

Используются для передачи цифровых аудиосигналов. Используйте цифровой коаксиальный кабель.



Цифровой коаксиальный кабель

Гнезда AUDIO

(Гнезда L/R каналов стереозвука)

Используются для передачи аналоговых стереофонических аудиосигналов. Используйте штекерный стереокабель (кабель RCA).



Стереофонический штекерный кабель

(Мини-гнездо стереокабеля)

Используется для передачи аналоговых стереофонических аудиосигналов. Используйте стереокабель с мини-штекером.



Стереокабель с мини-штекером

3 Подключение телевизора

Подключите к аппарату телевизор для вывода на него входного видеосигнала аппарата. Вы также можете воспроизводить звук с телевизора на аппарате. Для наилучшего воспроизведения мы рекомендуем подключать телевизор с помощью кабеля HDMI.

Подключение HDMI

Подключите телевизор к аппарату с помощью кабеля HDMI и цифрового оптического кабеля.

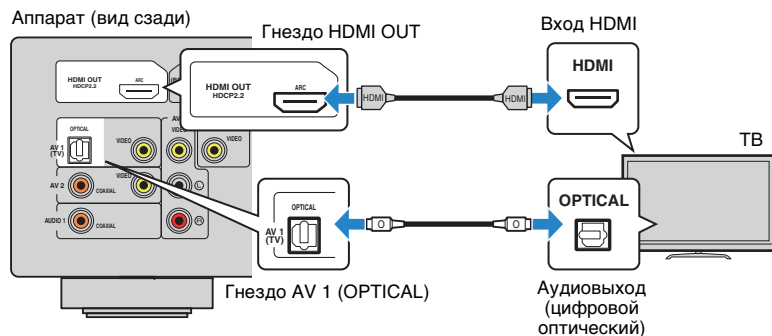

- Подключение телевизора к аппарату с помощью цифрового оптического кабеля не требуется в следующих случаях:
 - Если телевизор поддерживает функцию Audio Return Channel (ARC)
 - Если вы просматриваете телепрограммы только через телевизионную абонентскую приставку
- Если вы с помощью кабеля HDMI подключите к аппарату телевизор, поддерживающий управление HDMI, то сможете управлять включением и выключением аппарата и регулировать его громкость с помощью пульта ДУ телевизора.

Чтобы использовать функции HDMI Контроль и ARC, необходимо выполнить настройки HDMI на аппарате. Более подробные сведения о настройках см. в разделе “Информация по HDMI” (стр. 122).

About Audio Return Channel (ARC)

- ARC позволяет передавать аудиосигналы в обоих направлениях. Если вы подключите к аппарату телевизор, поддерживающий ARC, с помощью одного кабеля HDMI, вы можете выводить видео/аудиосигнал на телевизор или принимать входной аудиосигнал с телевизора на аппарат.
- При использовании функции ARC, подключайте телевизор к аппарату с помощью кабеля HDMI, который поддерживает ARC.

Подключение композитного видео

Подключите телевизор к аппарату с помощью штекерного видеокабеля и цифрового оптического кабеля.

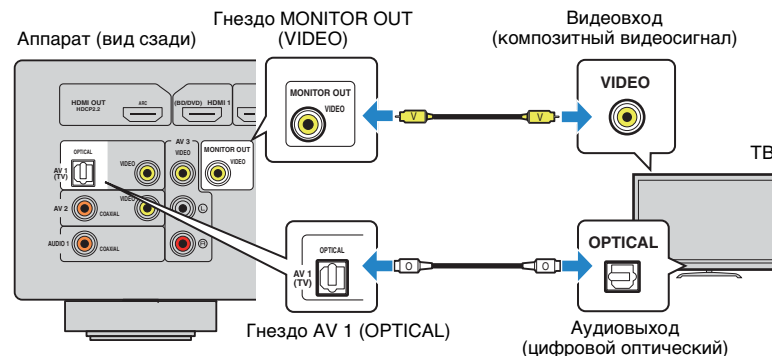

- Если телевизор подключен к аппарату не с помощью кабеля HDMI, вы не сможете выводить сигнал на телевизор через интерфейс HDMI.
- Осуществление операций с помощью экрана телевизора возможно только в том случае, если телевизор подключен к аппарату через интерфейс HDMI.



- При просмотре телепрограмм только через телевизионную абонентскую приставку соединять телевизор и аппарат аудиокабелем не нужно.

4 Подключение воспроизводящих устройств

Аппарат оснащен различными входными гнездами, в том числе входными гнездами HDMI, и позволяет подключать различные виды воспроизводящих устройств. Сведения о том, как подключить устройство BLUETOOTH, iPod, или запоминающее устройство USB, см. на последующих страницах.

- Подключение устройства BLUETOOTH (стр. 60)
- Подключение iPod (стр. 61)
- Подключение запоминающего устройства USB (стр. 66)

Подключение видеоустройств (таких как BD/DVD-проигрыватели)

Вы можете подключать к аппарату видеоустройства, такие как BD/DVD-проигрыватели, телевизионные абонентские приставки и игровые консоли. Выберите один из следующих способов подключения в зависимости от набора выходных видео/аудиогнезд видеоустройства. Если на видеоустройстве есть выходное гнездо HDMI, рекомендуем использовать подключение HDMI.



- Если комбинация гнезд входных видео/аудиосигналов на аппарате не подходит для вашего видеоустройства, измените эту комбинацию в соответствии с выходными гнездами вашего устройства (стр. 21).

Подключение HDMI

Подключите видеоустройство к аппарату с помощью кабеля HDMI.

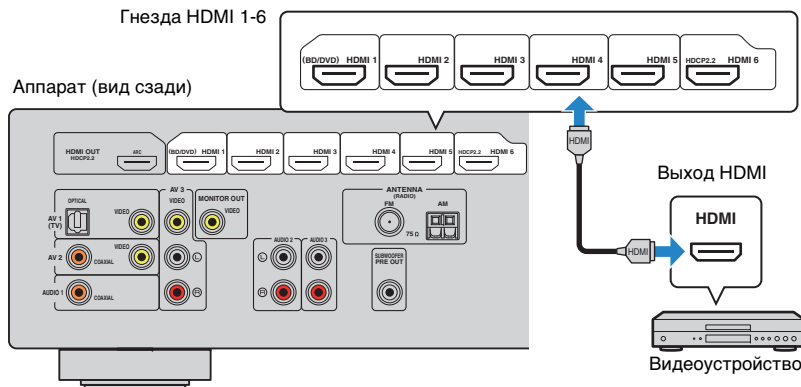

- При подключении видеоустройства к аппарату через HDMI необходимо подключить телевизор к гнезду HDMI OUT аппарата (стр. 19).
- Для подключения HDCP 2.2-совместимого устройства HDMI используйте гнездо HDMI 6.

Подключение композитного видео

Подключите видеоустройство к аппарату с помощью штекерного видеокабеля и аудиокабеля (цифрового оптического кабеля, цифрового коаксиального кабеля или штекерного стереокабеля). Выберите набор входных гнезд на аппарате в зависимости от набора выходных аудиогнезд видеоустройства.

Выходные гнезда на видеоустройстве		Входные гнезда на аппарате
Видео	Аудио	
Композитный видеосигнал	Цифровой оптический	AV 1 (VIDEO + OPTICAL)
	Цифровой коаксиальный	AV 2 (VIDEO + COAXIAL)
	Аналоговый (стерео)	AV 3 (VIDEO + AUDIO)

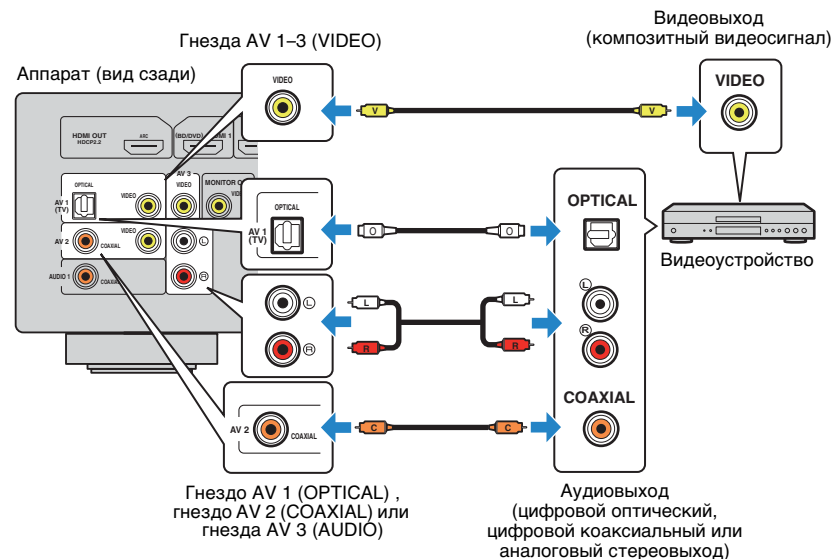

- При подключении видеоустройства к аппарату через композитное видеоподключение необходимо подключить телевизор к гнезду MONITOR OUT (VIDEO) аппарата (стр. 20).

Изменение комбинации входных видео/аудиогнезд

Если комбинация входных видео/аудиогнезд на аппарате не подходит для вашего видеоустройства, измените эту комбинацию в соответствии с выходными гнездами вашего устройства. Можно подключать видеоустройства, в которых предусмотрены следующие выходные видео/аудиогнезда.

Выходные гнезда на видеоустройстве		Входные гнезда на аппарате	
Видео	Аудио	Видео	Аудио
HDMI	Цифровой оптический	HDMI 1-6	AV 1 (OPTICAL)
	Цифровой коаксиальный	HDMI 1-6	AUDIO 1 (COAXIAL) AV 2 (COAXIAL)
	Аналоговый (стерео)	HDMI 1-6	AV 3 (AUDIO) AUDIO 2-3 (AUDIO)

Необходимая настройка

Например, если к гнезду HDMI 2 и AV 3 (AUDIO) аппарата подключено видеоустройство, измените комбинацию настроек следующим образом.

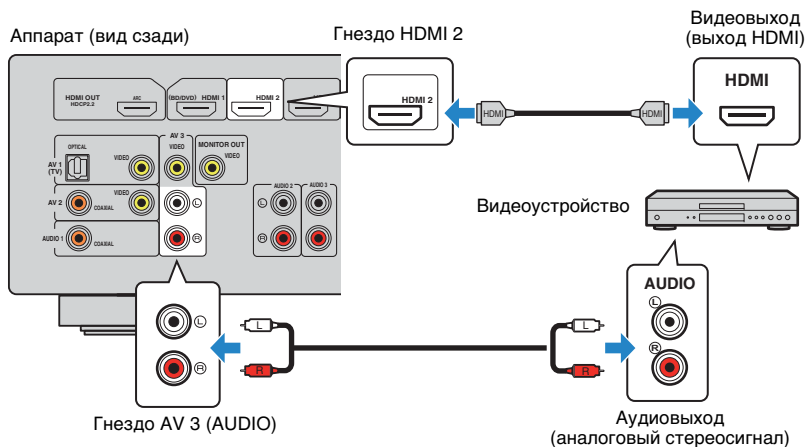

- 1 После подключения к аппарату внешних устройств (таких как телевизор и воспроизводящие устройства) и силового кабеля включите аппарат.
- 2 Нажмите HDMI 2 для выбора “HDMI 2” (гнездо входного видеосигнала, которое будет использоваться) в качестве источника входного сигнала.

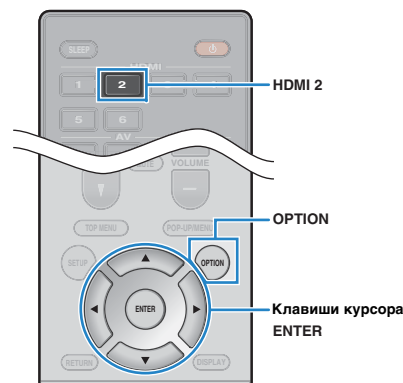

- 3 Нажмите кнопку OPTION.
- 4 С помощью клавиш курсора (Δ/∇) выберите “Audio In” и нажмите ENTER.



- 5 С помощью клавиш курсора (</>) выберите “AV 3” (входное аудиогнездо, которое будет использоваться).



- 6 Нажмите кнопку OPTION.

Настройка завершена.

Если в качестве источника входного сигнала аппарата выбрать “HDMI 2”, нажав кнопку HDMI 2, то видео/аудиосигнал, который воспроизводится на видеоустройстве, будет выводиться через аппарат.

Подключение аудиоустройств (таких как CD-проигрыватели)

Подключите к аппарату аудиоустройства, например CD или MD-проигрыватели. Выберите один из следующих способов подключения в зависимости от набора выходных аудиогнезд аудиоустройства.

Выходные аудиогнезда аудиоустройства	Входные аудиогнезда на аппарате
Цифровой оптический	AV 1 (OPTICAL)
Цифровой коаксиальный	AV 2 (COAXIAL) AUDIO 1 (COAXIAL)
Аналоговый (стерео)	AV 3 (AUDIO) AUDIO 2-3 (AUDIO)

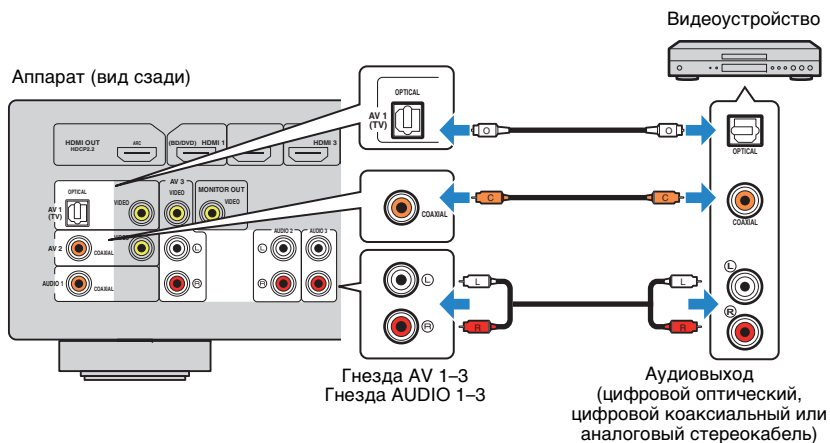

Подключение к гнезду на передней панели

Используйте гнездо AUX на передней панели для временного подключения к аппарату таких устройств, как видеокамера или портативны аудиоплеер.

Перед подключением устройства к аппарату убедитесь, что устройство остановлено, и уменьшите громкость на ппарате.

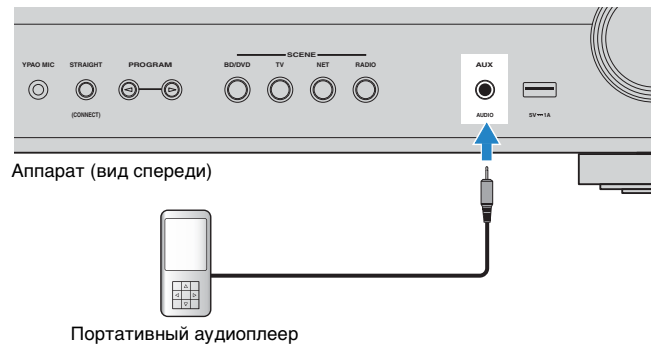

Если в качестве источника входного сигнала аппарата выбрать “AUX”, нажав кнопку AUX, то на устройстве будет воспроизводиться аудиосигнал, поступающий через аппарат.



- Необходимо подготовить аудиокабели, которые соответствуют выходным гнездам на вашем устройстве.



- Сведения о том, как подключить запоминающее устройство USB, см. в разделе “Подключение запоминающего устройства USB” (стр. 66).

5 Подключение радиоантенн

Подключение FM/AM-антенн (RX-S601)

Подключите прилагаемые FM/AM-антенны к аппарату. Закрепите крайнюю часть FM-антенны на стене, а AM-антенну разместите на плоской поверхности.

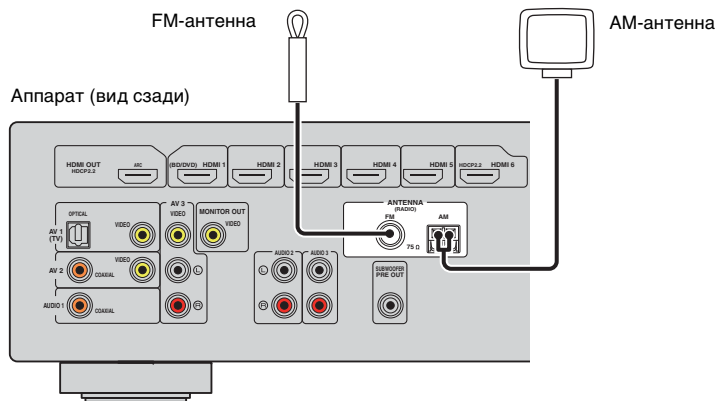

Сборка и подключение AM-антенны

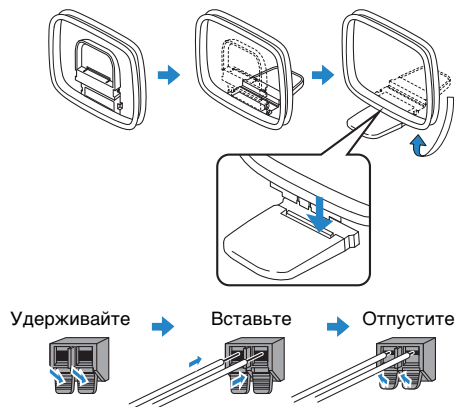

- Отмотайте кабель AM-антенны на необходимую длину.
- Провода рамочной AM-антенны не имеют полярности.

Подключение DAB/FM-антенны (RX-S601D)

Подключите прилагаемую к аппарату антенну DAB/FM и прикрепите концы антенны к стене.

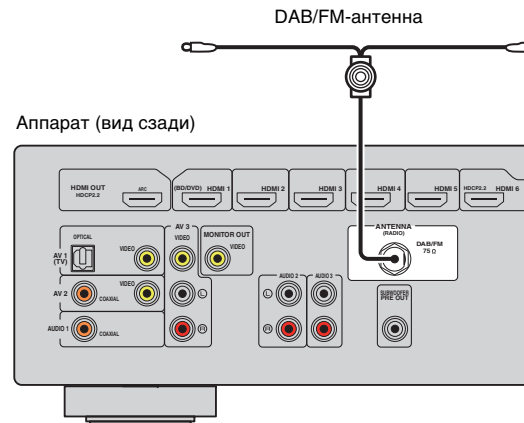

- Антенну нужно расположить горизонтально.
- Если не удастся обеспечить хороший прием радиосигнала, измените высоту, направление или размещение DAB/FM-антенны.

6 Подготовка к сетевому подключению

Подключите аппарат к маршрутизатору (точке доступа) с помощью сетевого кабеля, или подготовьте беспроводную антенну для установки беспроводного сетевого подключения.

Вы можете прослушивать на аппарате интернет-радиостанции или музыкальные файлы, которые хранятся на медиа-серверах, таких как ПК и Network Attached Storage (NAS).

Подключение сетевого кабеля

Для подключения данного аппарата к маршрутизатору используйте продающийся в торговой сети сетевой кабель STP (CAT-5 или более скоростной кабель прямого подключения).

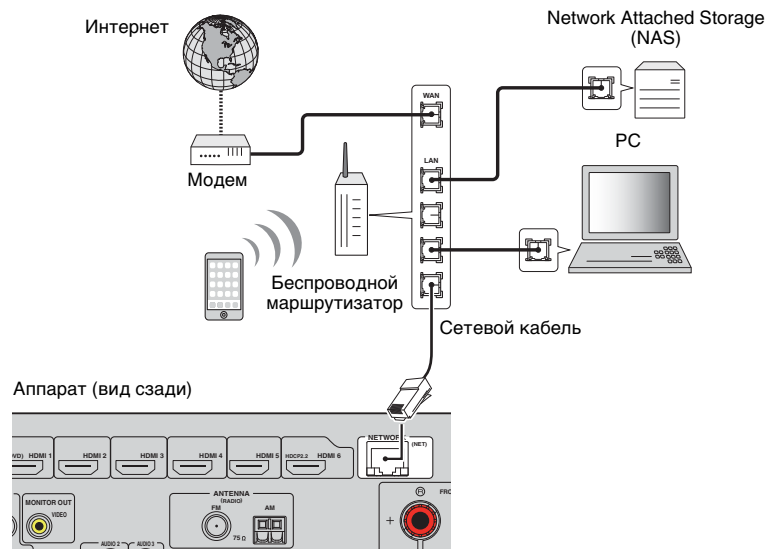

- При использовании маршрутизатора, поддерживающего функцию DHCP, сетевые параметры (IP-адрес и т. п.) будут назначены аппарату автоматически, т. е. необходимости настраивать сетевые параметры нет. Если ваш маршрутизатор не поддерживает функцию DHCP или вы хотите настроить сетевые параметры вручную, выполните настройку сети (стр. 99).
- Вы можете проверить, правильно ли назначены устройству сетевые параметры (такие как IP-адрес и т. п.), в пункте «Информация» (стр. 99) в меню «Настройка».



- Некоторые программы защиты данных, установленные на ПК, или настройки брандмауэра сетевых устройств могут заблокировать доступ данного аппарата к сетевым устройствам или Интернету. В таких случаях выполните надлежащую настройку программ защиты данных или брандмауэра.
- Каждый из серверов должен находиться в той же подсети, что и сам аппарат.
- Для использования данной службы через Интернет настоятельно рекомендуем использовать широкополосное соединение.

Подготовка беспроводной антенны

В случае беспроводного подключения аппарата поднимите беспроводную антенну.

Сведения о том, как подключить устройство к беспроводной сети, см. в пункте «Беспроводное подключение к сети» (стр. 31).

Поднимите беспроводную антенну.

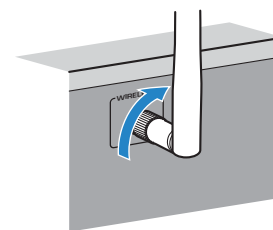

- Не прилагайте к беспроводной антенне слишком больших усилий. Это может привести к повреждению антенны.

7 Подключение силового кабеля

Перед подключением силового кабеля (Только общая модель)

Установите переключатель VOLTAGE SELECTOR в положение, соответствующее величине напряжения в данном регионе. Используются следующие значения напряжения переменного тока: 110–120/220–240 В, 50/60 Гц.



- Убедитесь, что переключатель VOLTAGE SELECTOR аппарата установлен в соответствии с величиной напряжения в данном регионе **ДО ТОГО, КАК** подключить силовой кабель к настенной розетке переменного тока. Ненадлежащая установка переключателя VOLTAGE SELECTOR может привести к повреждению аппарата и созданию потенциальной опасности возгорания.

Аппарат (вид сзади)

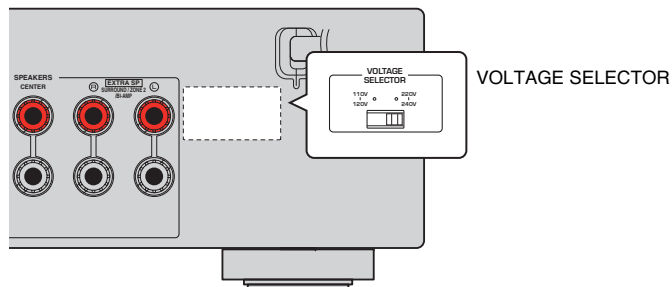

После того как вышеуказанные подключения будут выполнены, вставьте силовой кабель.

Аппарат (вид сзади)

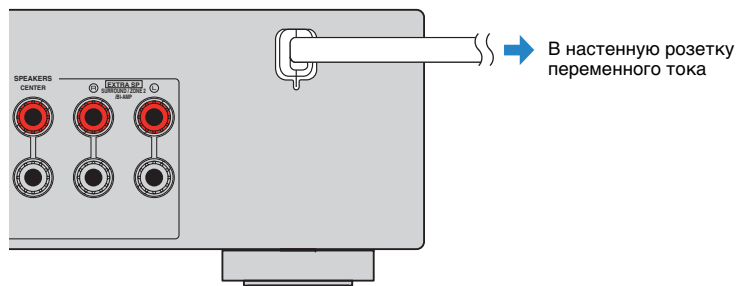

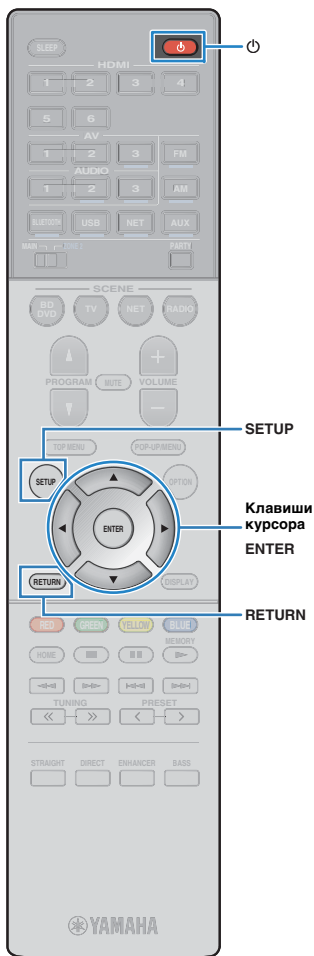

8 Выбор языка экранного меню

Выберите нужный язык экранного меню.

- 1 Нажмите кнопку (питание ресивера), чтобы включить аппарат.
- 2 Включите телевизор и выберите источник входного видеосигнала телевизора для вывода видеосигнала с аппарата (гнездо HDMI OUT).



- Осуществление операций с помощью экрана телевизора возможно только в том случае, если телевизор подключен к аппарату через интерфейс HDMI. Если это не так, выполняйте операции с помощью дисплея передней панели.
- При включении аппарат в первый раз появится сообщение относительно настройки сети. Для продолжения настройки языка нажмите RETURN.

- 3 Нажмите кнопку SETUP.

- 4 С помощью клавиш курсора выберите "Language" и нажмите ENTER.



- 5 С помощью клавиш курсора выберите нужный язык.

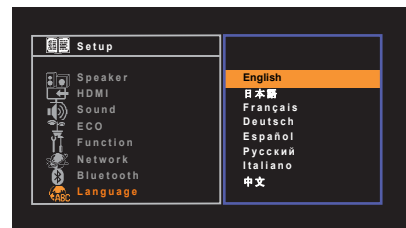

- 6 Для выхода из меню нажмите SETUP.



- Информация на дисплее передней панели отображается только на английском языке.

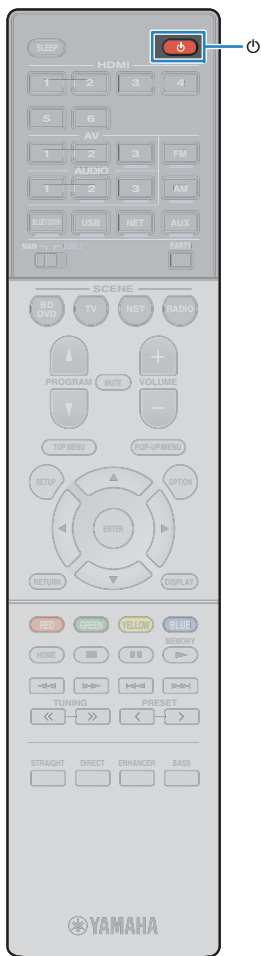

9 Автоматическая оптимизация настроек колонок (YPAO)

Функция Yamaha Parametric room Acoustic Optimizer (YPAO) определяет подключения колонок и измеряет расстояние между ними и положением слушателя, а затем автоматически оптимизирует настройки колонок, такие как баланс громкости и акустические параметры, в соответствии с характеристиками вашего помещения.



- При использовании YPAO учитывайте следующее.
 - Использовать функцию YPAO следует после подключения к аппарату телевизора и колонок.
 - Во время измерения тестовые сигналы выводятся с высокой громкостью. Убедитесь, что тестовые сигналы не испугают маленьких детей.
 - Тестовые сигналы во время измерения выводятся с высокой громкостью.
 - Во время измерения сохраняйте в комнате максимальную тишину.
 - Не подключайте к аппарату наушники.
 - Не стойте между колонками и микрофоном YPAO во время измерения (около 3 минут).

1 Нажмите кнопку  (питание ресивера), чтобы включить аппарат.

2 Включите телевизор и выберите источник входного видеосигнала телевизора для вывода видеосигнала с аппарата (гнездо HDMI OUT).



- Осуществление операций с помощью экрана телевизора возможно только в том случае, если телевизор подключен к аппарату через интерфейс HDMI. Если это не так, выполняйте операции с помощью дисплея передней панели.

3 Включите сабвуфер и установите его громкость наполовину. Если переходная частота регулируется, установите для нее максимальное значение.

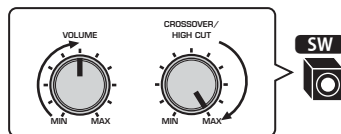

- При использовании двухканального усиления или колонок Zone 2 установите соответствующее значение для параметра "Назн.ус.мощн." (стр. 88) в меню "Настройка" перед запуском YPAO.
- При использовании конфигурации фронтальных 5.1-канальных колонок (Virtual CINEMA FRONT) (стр. 14) заранее установите "Virtual CINEMA FRONT" (стр. 89) в меню "Настройка" в положение "Вкл."

4 Установите микрофон YPAO на уровне ушей в положении прослушивания и подключите его к гнезду YPAO MIC на передней панели.



- Установите микрофон YPAO в положение прослушивания (на уровне ушей). В качестве подставки для микрофона рекомендуется использовать штатив. Воспользуйтесь винтами штатива для закрепления микрофона.

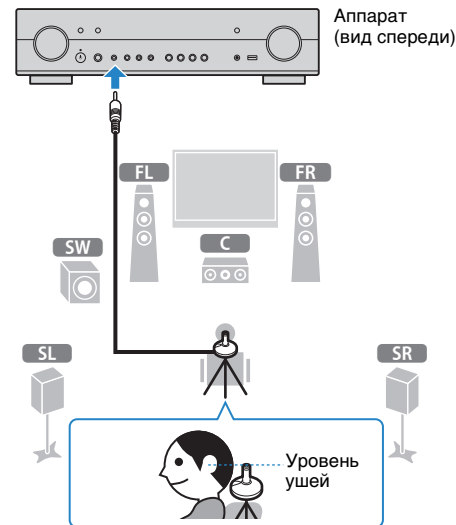

На экран телевизора будет выведено следующее изображение.

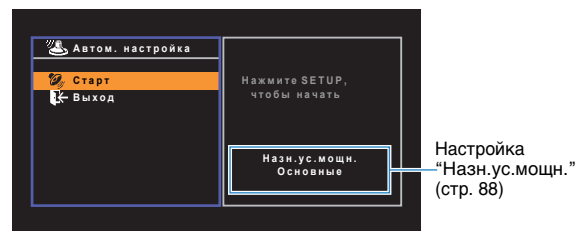

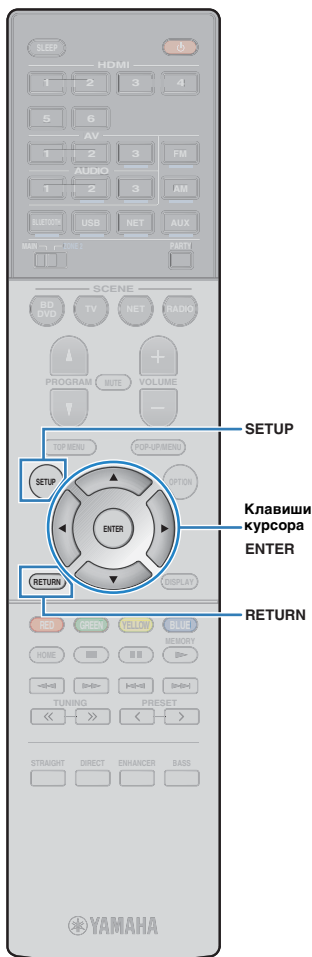

5 Чтобы начать измерение, с помощью клавиш курсора выберите “Старт” и нажмите SETUP.

Измерение начнется через 10 секунд. Нажмите кнопку ENTER, чтобы сразу же начать измерение.



- Чтобы временно остановить измерение, нажмите кнопку RETURN и выполните процедуру, описанную в разделе “Сообщения об ошибках” (стр. 29).

По окончании измерения на экране телевизора появится следующая индикация.

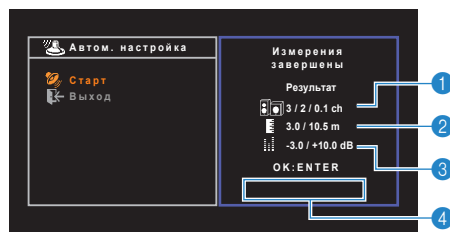

- 1 Число колонок (фронтальные/тыловые/сабвуфер)
- 2 Расстояние до колонок (минимальное/ максимальное)
- 3 Диапазон регулирования уровня выходного сигнала колонок
- 4 Предупреждение (появляется только в случае какой-либо проблемы)



- Если появится сообщение об ошибке (например, E-1) или предупреждение (например, W-1), см. разделы “Сообщения об ошибках” (стр. 29) или “Предупреждения” (стр. 30).



- При возникновении проблем с какой-либо из колонок, мигающие индикаторы колонок на передней панели укажут на это.
- Если (при использовании дисплея передней панели) появляются многочисленные предупреждения, используйте клавиши курсора (△/▽) для проверки других предупреждений.

6 После подтверждения результата измерения нажмите кнопку ENTER.

7 С помощью клавиш курсора (◀/▶) выберите “СОХР.” и нажмите ENTER.

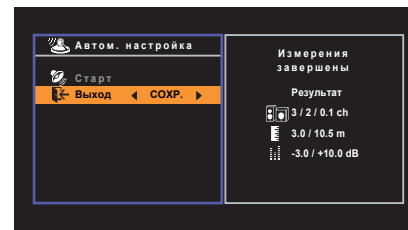

Будут применены откорректированные настройки колонок.



- Чтобы завершить измерение без сохранения результатов, выберите “ОТМЕН”.

8 Отключите микрофон YPAO от аппарата.

На этом оптимизация настроек колонок завершена.

Предупреждение

- Микрофон YPAO чувствителен к теплу, поэтому не следует помещать его в места, где он может подвергаться воздействию прямых солнечных лучей или высокой температуры (например, не следует класть микрофон на аудио/видеооборудовани).

Сообщения об ошибках

Если во время измерения отображается какое-либо сообщение об ошибке, устраните проблему и выполните YPAO еще раз.

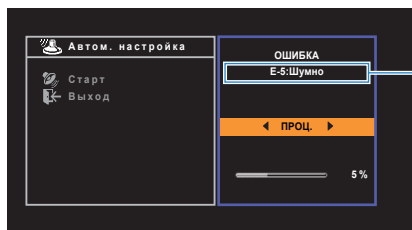

Сообщение об ошибке

Экран телевизора



Дисплей передней панели

Процедура устранения ошибок

1 Проверьте содержимое сообщения об ошибке и нажмите ENTER.

2 С помощью клавиш курсора (</>) выберите нужное действие.

Выход из измерения YPAO:

- ① Выберите "ВЫХОД" и нажмите ENTER.
- ② С помощью клавиш курсора (Δ/∇) выберите "Выход" и нажмите ENTER.
- ③ Отключите микрофон YPAO от аппарата.

Для повтора измерения YPAO с самого начала:

Выберите "НАСТР." и нажмите ENTER.

Для продолжения текущего измерения YPAO (только для E-5 и E-9):

Выберите "ПРОЦ." и нажмите ENTER.

Сообщение об ошибке	Вероятная причина	Метод устранения
E-1:Нет фронт.к. (E-1:NO FRNT SP)	Фронтальные колонки не обнаружены.	Выполните выход из YPAO, выключите аппарат, а затем проверьте подключения колонок.
E-2:Нет тыл.кол. (E-2:NO SUR SP)	Одна из колонок окружающего звучания не может быть обнаружена.	
E-5:Шумно (E-5:NOISY)	Слишком высокий уровень шума.	Соблюдайте тишину в комнате и повторно выполните YPAO. При выборе "ПРОЦ.," YPAO снова производит измерения и игнорирует любые обнаруженные шумы.
E-7:Нет микроф. (E-7:NO MIC)	Микрофон YPAO отключен.	Надежно подключите микрофон YPAO к гнезду YPAO MIC и повторно запустите YPAO.
E-8:Нет сигнала (E-8:NO SIGNAL)	Микрофон YPAO не может определить тестовые тональные сигналы.	Надежно подключите микрофон YPAO к гнезду YPAO MIC и повторно запустите YPAO. Если эта ошибка повторится, обратитесь к авторизованному дилеру Yamaha или в ближайший сервисный центр.
E-9:Остановите (E-9:CANCEL)	Измерение остановлено.	Повторно запустите YPAO или выйдите из системы, если это необходимо.
E-10:Внутр.ошибка (E-10:INTERNAL)	Произошла внутренняя ошибка.	Выйдите из YPAO, а затем выключите и снова включите аппарат. Если эта ошибка повторится, обратитесь к авторизованному дилеру Yamaha или в ближайший сервисный центр.



- Текст в скобках обозначает индикацию на дисплее передней панели.

Предупреждения

Если после измерения выводится предупреждение, результаты измерения все-таки можно сохранить, выполнив инструкции на экране. Тем не менее, для получения оптимальных настроек колонок для аппарата рекомендуется повторить измерение YPAO.

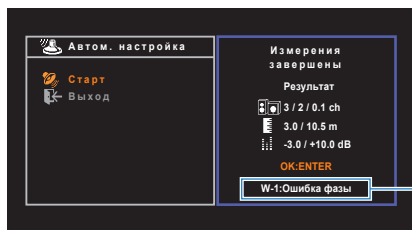

Экран телевизора

Проблема с колонкой (мигает)



Дисплей передней панели

Процедура обработки предупреждений

1 Проверьте содержимое предупреждения и нажмите ENTER.

2 С помощью клавиш курсора (</>) выберите нужное действие.

Для сохранения результатов измерения:

Выберите "СОХР." и нажмите ENTER.

Для отмены результатов измерения:

Выберите "ОТМЕН" и нажмите ENTER.

3 Отключите микрофон YPAO от аппарата.

Предупреждение	Вероятная причина	Метод устранения
W-1:Ошибка фазы (W-1:PHASE)	Возможно, при подключении была перепутана полярность (+/-) кабеля колонки.	<p>Проверьте подключение кабеля (+/-) колонки, с которой возникла проблема.</p> <p>Если колонка подключена неправильно: Выключите аппарат, а затем повторно подключите кабель колонки.</p> <p>Если колонка подключена правильно: В зависимости от типа колонок или помещения это сообщение может отображаться даже в случае правильного подключения колонок. В данном случае вы можете проигнорировать это сообщение.</p>
W-2:Большое раст. (W-2:DISTANCE)	Колонка расположена на расстоянии более 24 метров от положения прослушивания.	Выйдите из YPAO, выключите аппарат, а затем расположите колонку, с которой возникла проблема, на расстоянии до 24 метров от оложения прослушивания.
W-3:Ошибка уровн. (W-3:LEVEL)	Обнаружена значительная разница в громкости колонок.	Проверьте средю прослушивания и подключение кабелей (+/-) каждой колонки, а также громкость сабвуфера. Если возникла какая-либо проблема, выйдите из YPAO, выключите аппарат, а затем повторно подключите кабель колонки или откорректируйте расположение колонок. По возможности рекомендуется использовать одинаковые колонки или колонки с как можно более похожими харатеристиками.



• Текст в скобках обозначает индикацию на дисплее передней панели.

10 Беспроводное подключение к сети

Подключите аппарат к беспроводному маршрутизатору (точке доступа) или мобильному устройству путем установки беспроводного подключения.



- При подключении аппарата к маршрутизатору с помощью сетевого кабеля в выполнении этой процедуры нет необходимости.

Выбор способа подключения

Выберите способ подключения в соответствии с вашей сетевой средой.

■ Подключение к беспроводному маршрутизатору (точка доступа)

Подключите аппарат к беспроводному маршрутизатору (точке доступа).

Вы можете прослушивать на аппарате интернет-радиостанции, потоковое радио AirPlay или музыкальные файлы, которые хранятся на медиа-серверах (на ПК/ NAS).

Вы также можете использовать приложение для смартфона/планшета “AV CONTROLLER” (стр. 7) для управления аппаратом с мобильных устройств или прослушивания на нем музыкальных файлов, хранящихся на мобильных устройствах.



Более подробно данный способ подключения описан в разделе “Подключение аппарата к беспроводной сети” (стр. 32).



- Вы не можете использовать беспроводное подключение к LAN одновременно с проводным подключением к LAN (стр. 24) или подключением Wireless Direct (стр. 39).
- Если аппарат и беспроводной маршрутизатор (точка доступа) расположены слишком далеко друг от друга, устройство не сможет подключиться к беспроводному маршрутизатору (точке доступа). В таком случае разместите их ближе к друг другу.

■ Подключение без использования беспроводного маршрутизатора (точки доступа)

Подключите мобильное устройство к аппарату напрямую.

Вы можете использовать приложение для смартфона/планшета “AV CONTROLLER” (стр. 7) для управления аппаратом с мобильных устройств или прослушивания на нем музыкальных файлов, хранящихся на мобильных устройствах.

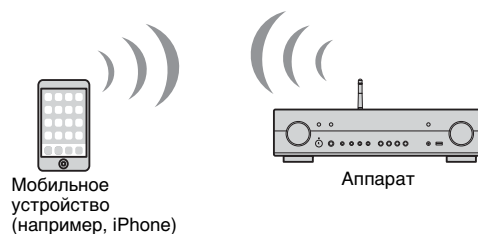

Более подробно данный способ подключения описан в разделе “Подключение мобильного устройства к аппарату напрямую (Wireless Direct)” (стр. 39).



- Невозможно использовать подключение Wireless Direct одновременно с проводным подключением к LAN (стр. 24) или беспроводным подключением к LAN (стр. 32).
- Когда включено подключение Wireless Direct, аппарат не сможет подключиться к сети Интернет. Таким образом, вы не можете использовать любые виды интернет-служб, например, интернет-радио.
- Мобильное устройство также не сможет подключиться к Интернету, поэтому рекомендуется отключить мобильное устройство от аппарата.

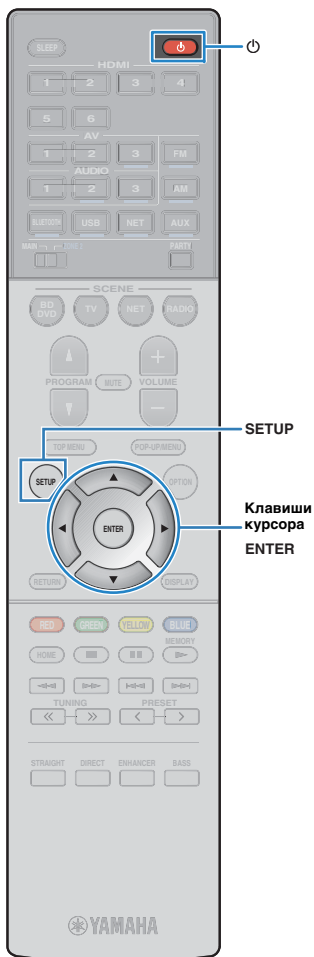

Подключение аппарата к беспроводной сети

Подключить аппарат к беспроводной сети можно несколькими способами.

Выберите способ подключения в соответствии с вашей сетевой средой.



■ А: Использование существующих настроек устройств на платформе iOS

Вы можете легко настроить беспроводное подключение, применив параметры подключения на устройствах iOS (iPhone/iPod touch).

Прежде чем продолжить, убедитесь, что ваше устройство iOS подключено к беспроводному маршрутизатору.

- 1 Нажмите кнопку (питание ресивера), чтобы включить аппарат.
- 2 Включите телевизор и выберите источник входного видеосигнала телевизора для вывода видеосигнала с аппарата (гнездо HDMI OUT).



- Осуществление операций с помощью экрана телевизора возможно только в том случае, если телевизор подключен к аппарату через интерфейс HDMI.

- 3 Нажмите кнопку SETUP.
- 4 С помощью клавиш курсора (Δ/∇) выберите “Сеть” и нажмите ENTER.
- 5 С помощью клавиш курсора (Δ/∇) выберите “Сетевое подкл.” и нажмите ENTER.
- 6 С помощью клавиш курсора ($\triangleleft/\triangleright$) выберите “Беспроводное” и нажмите ENTER.

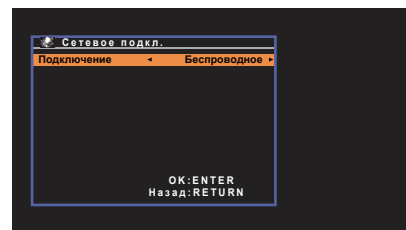

- 7 С помощью клавиш курсора (Δ/∇) выберите “Передача настроек Wi-Fi (iOS)” и нажмите ENTER.

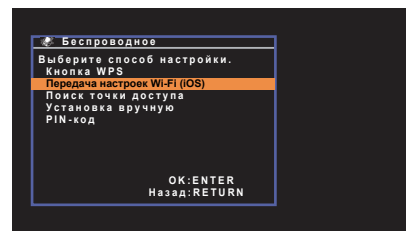

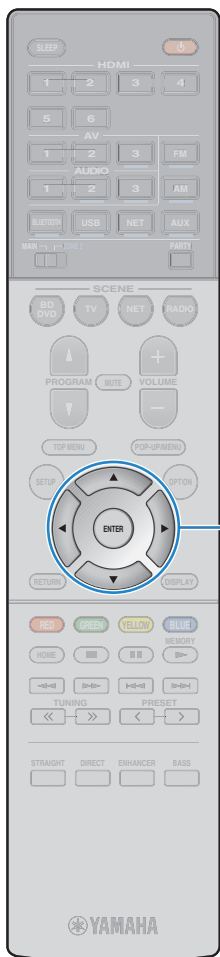

Клавиши курсора
ENTER

8 С помощью клавиш курсора (△/▽) и ENTER выберите желаемый способ подключения.

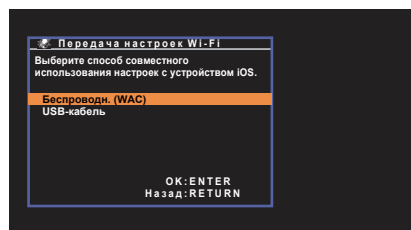

Доступны следующие способы подключения.

Беспроводн. (WAC)

Вы можете применить параметры подключения на устройстве iOS к аппарату с помощью беспроводного подключения. Подробная информация приведена в разделе "Использование существующих настроек беспроводных устройств iOS". (Понадобится устройство iOS с iOS 7 или более поздней версии.)

USB-кабель

Вы можете применить параметры подключения на устройстве iOS к аппарату с помощью кабеля USB. Подробная информация приведена в разделе "Использование существующих настроек устройств iOS с помощью кабеля USB". (Понадобится устройство iOS с iOS 5 или более поздней версии.)



- При использовании проводного сетевого подключения настройка Беспроводн. (WAC) недоступна.
- Если в беспроводном маршрутизаторе (точке доступа) используется WEP-шифрование, беспроводное подключение с помощью функции Wireless (WAC) не может быть установлено. Попробуйте другой метод подключения.

9 Прочтите описание на экране и нажмите кнопку ENTER.

Использование существующих настроек беспроводных устройств iOS

В случае выбора "Беспроводн. (WAC)" в качестве способа подключения выполните операцию использования существующей настройки сети на устройстве iOS. (Следующая процедура представляет собой пример настройки для iOS 8.)

1 На устройстве iOS выберите аппарат в качестве колонки AirPlay на экране Wi-Fi.

iOS (в качестве примера приводится версия на англ. языке)

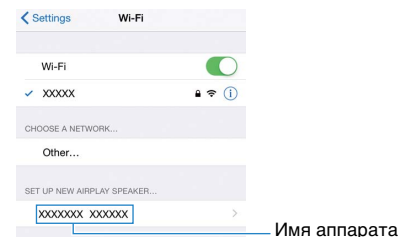

2 Выберите сеть (точку доступа), существующие настройки которой нужно использовать для аппарата.

iOS (в качестве примера приводится версия на англ. языке)

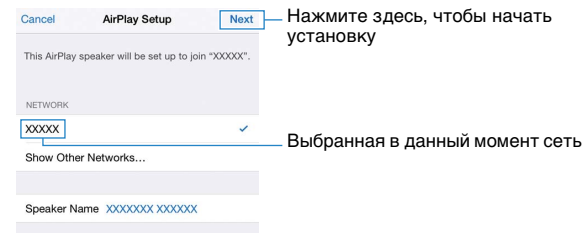

После завершения процесса использования существующей настройки аппарат будет автоматически подключен к выбранной сети (точке доступа).

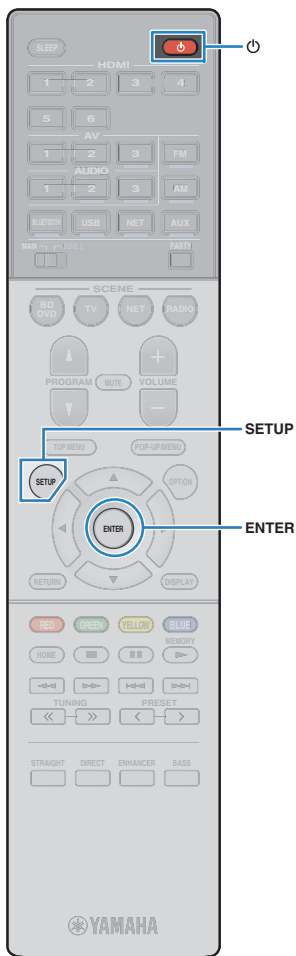

Использование существующих настроек устройств iOS с помощью кабеля USB

В случае выбора “USB-кабель” в качестве способа подключения выполните приведенную ниже операцию использования существующей настройки сети на устройстве iOS для аппарата.

1 Подключите устройство iOS к гнезду USB и отключите блокировку экрана на устройстве iOS.

Аппарат (вид спереди)

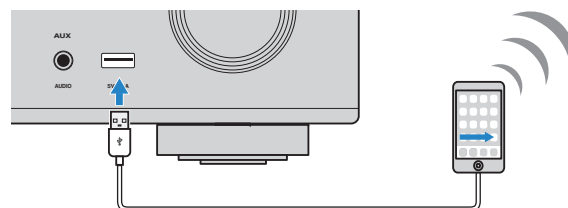

2 Нажмите ENTER на пульте ДУ.

3 Коснитесь “Allow” в сообщении, появившемся на экране устройства iOS.

Когда процесс подключения будет завершен, на экране телевизора появится сообщение “завершено”.

4 Для выхода из меню нажмите SETUP.

В: Использование конфигурации кнопки WPS

Вы можете легко настроить беспроводное соединение с помощью одного нажатия кнопки WPS.

1 Нажмите кнопку (питание ресивера), чтобы включить аппарат.

2 Нажмите и удерживайте кнопку INFO (WPS) на передней панели в течение 3 секунд.

На дисплее передней панели появится индикация “Press WPS button on Access Point”.

3 Нажмите кнопку WPS на беспроводном маршрутизаторе (точке доступа).

Когда процесс подключения будет завершен, на дисплее передней панели появится сообщение “Completed”.

Если на дисплее появилось сообщение “Not connected”, повторите процесс подключения с шага 1 или попробуйте иной способ подключения.



- В зависимости от модели маршрутизатора беспроводной сети (точки доступа), устройство может не подключиться к нему. В этом случае попробуйте выполнить подключение с помощью функций “Поиск точки доступа” или “Установка вручную” (стр. 35).



- Можно использовать функцию “Кнопка WPS” (стр. 35) в меню “Настройка” для выполнения беспроводного подключения с помощью кнопки WPS.

О функции WPS

WPS (Wi-Fi Protected Setup) представляет собой стандарт, разработанный организацией Wi-Fi Alliance, с помощью которого можно легко создать беспроводную домашнюю сеть.

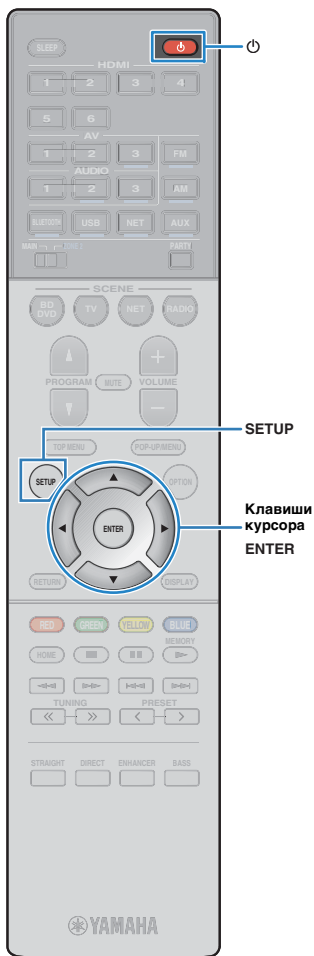

■ С: Использование других способов подключения

Если ваш беспроводной маршрутизатор (точка доступа) не поддерживает настройку подключения с помощью кнопки WPS, выполните следующие действия для настройки параметров беспроводной сети.

- 1 Нажмите кнопку  (питание ресивера), чтобы включить аппарат.
- 2 Включите телевизор и выберите источник входного видеосигнала телевизора для вывода видеосигнала с аппарата (гнездо HDMI OUT).



• Осуществление операций с помощью экрана телевизора возможно только в том случае, если телевизор подключен к аппарату через интерфейс HDMI.

- 3 Нажмите кнопку SETUP.
- 4 С помощью клавиш курсора (Δ/∇) выберите “Сеть” и нажмите ENTER.
- 5 С помощью клавиш курсора (Δ/∇) выберите “Сетевое подкл.” и нажмите ENTER.
- 6 С помощью клавиш курсора (\leftarrow/\rightarrow) выберите “Беспроводное” и нажмите ENTER.

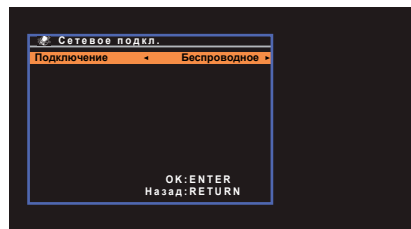

- 7 С помощью клавиш курсора (Δ/∇) выберите желаемый способ подключения и нажмите ENTER.

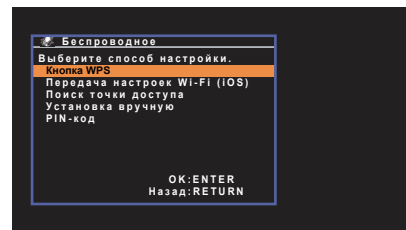

Доступны следующие способы подключения.

Кнопка WPS	Вы можете легко настроить беспроводное соединение с помощью кнопки WPS, читая инструкции на экране телевизора. Просто следуйте инструкциям, отображаемым на экране телевизора.
Передача настроек Wi-Fi (iOS)	См. раздел “Использование существующих настроек устройств на платформе iOS” (стр. 32).
Поиск точки доступа	Беспроводное соединение можно настроить с помощью поиска точки доступа. Более подробно этот процесс описан в разделе “Поиск точки доступа” (стр. 36).
Установка вручную	Беспроводное подключение можно настроить, введя необходимую информацию (например, SSID) вручную. Более подробно см. в разделе “Настройка беспроводного подключения вручную” (стр. 37).
PIN-код	Вы можете настроить беспроводное соединение, введя PIN-код аппарата в беспроводной маршрутизатор (точку доступа). Этот метод доступен, если беспроводной маршрутизатор (точка доступа) поддерживает метод WPS PIN-кода. Более подробные сведения о настройках см. в разделе “Использование WPS PIN-кода” (стр. 38).

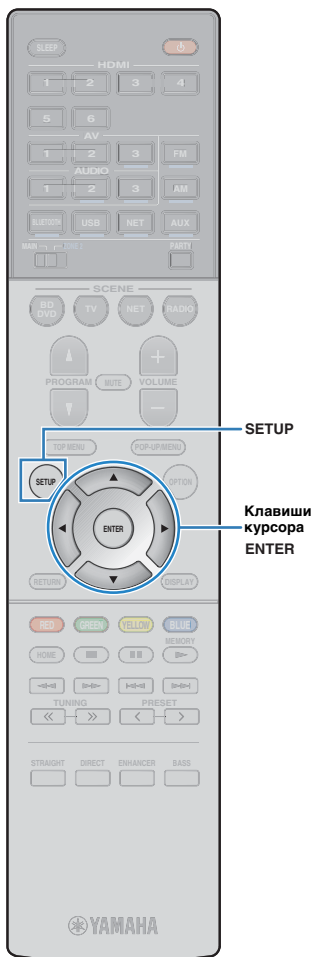

❑ Поиск точки доступа

Если вы выберете “Поиск точки доступа” в качестве способа подключения, аппарат начнет поиск точек доступа. Спустя некоторое время на экране телевизора появится список доступных точек доступа.

1 С помощью клавиш курсора (Δ/∇) выберите нужную точку доступа и нажмите ENTER.

На экран телевизора будет выведено окно настроек беспроводного подключения.

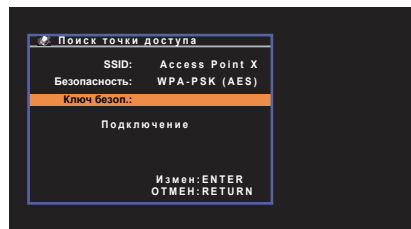

2 Нажмите кнопку ENTER.

3 С помощью клавиш курсора и кнопки ENTER введите ключ безопасности.



Функции кнопок

- [←]/[→]: Перемещение курсора влево и вправо.
- [Aa]: Переключение регистра букв (верхний/нижний).
- [BKSP]: Удаление символа слева от выбранного.
- [Space]: Вставка пробела.
- [DEL]: Удаление выбранного символа.

Завершив ввод ключа, выберите “ОК”, чтобы вернуться к предыдущему экрану.

4 С помощью клавиш курсора (Δ/∇) выберите “Подключение” и нажмите ENTER, чтобы начать процесс подключения.

Когда процесс подключения будет завершен, на экране телевизора появится сообщение “завершено”.

Если на дисплее появилось сообщение “не подключен”, повторите процесс подключения с шага 1 или попробуйте иной способ подключения.

5 Для выхода из меню нажмите SETUP.

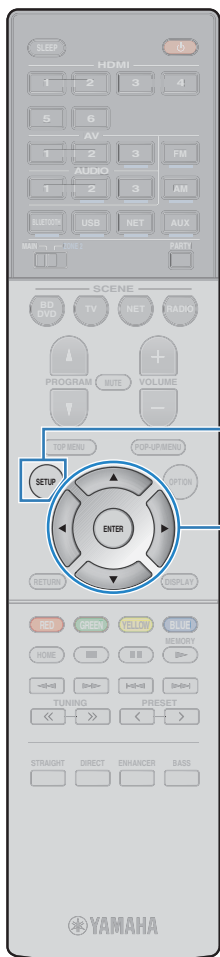

❑ Настройка беспроводного подключения вручную

Если вы выберете “Установка вручную” в качестве способа подключения, на экране телевизора появится окно настройки беспроводного подключения.

Вам нужно задать SSID (имя сети), метод шифрования и ключ безопасности для вашей сети.

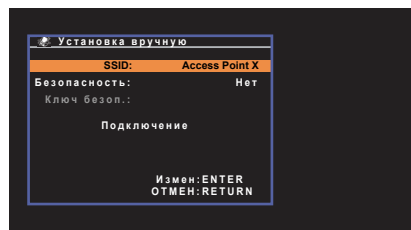

1 С помощью клавиш курсора (Δ/∇) выберите “SSID” и нажмите ENTER.

2 С помощью клавиш курсора и кнопки ENTER введите SSID точки доступа.



Завершив ввод ключа, выберите “ОК”, чтобы вернуться к предыдущему экрану.

3 С помощью клавиш курсора (Δ/∇) выберите пункт “Безопасность”, а затем с помощью клавиш курсора (◀/▶) выберите нужный метод шифрования.

Возможные значения

Нет, WEP, WPA-PSK (AES), Смешанный режим



• Если вы выберете “Нет”, соединение может быть небезопасным, так как связь не шифруется.

4 С помощью клавиш курсора (Δ/∇) выберите “Ключ безоп.” и нажмите ENTER.



• Если в шаге 3 вы выбрали “Нет”, то эта команда будет недоступна.

5 С помощью клавиш курсора и кнопки ENTER введите ключ безопасности.

Если вы выбрали “WEP” в шаге 3, введите 5- или 13-символьную строку, или же 10 или 26 шестнадцатеричных цифр.

Если в шаге 3 вы выбрали метод, отличный от “WEP”, введите символьную строку от 8 до 63 символов, или же 64 шестнадцатеричных цифры.



Завершив ввод ключа, выберите “ОК”, чтобы вернуться к предыдущему экрану.

6 С помощью клавиш курсора (Δ/∇) выберите “Подключение” и нажмите ENTER, чтобы начать процесс подключения.

Когда процесс подключения будет завершен, на экране телевизора появится сообщение “завершено”.

Если на экране появилось сообщение “не подключен”, убедитесь, что вся информация введена правильно, и повторите шаги с пункта 1.

7 Для выхода из меню нажмите SETUP.

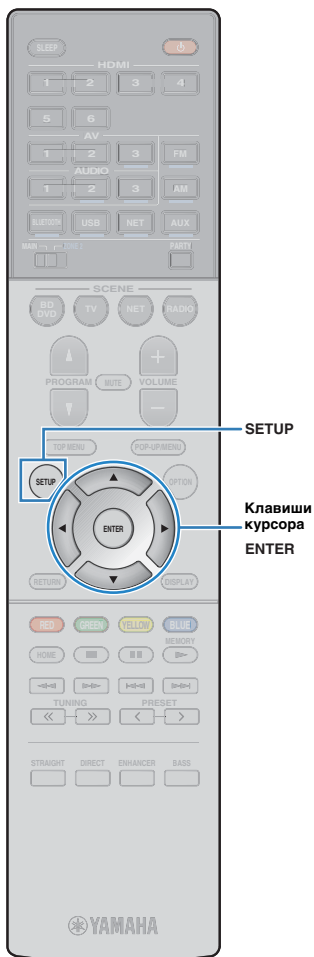

Использование WPS PIN-кода

Если вы выберете “PIN-код” в качестве способа подключения, на экране телевизора появится список доступных точек доступа.

1 С помощью клавиш курсора (Δ/∇) выберите нужную точку доступа и нажмите ENTER.

На экране телевизора отобразится PIN-код аппарата.

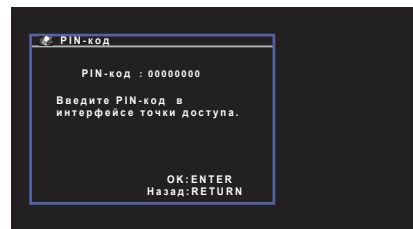

2 Введите PIN-код аппарата в беспроводной маршрутизатор (точку доступа).

Подробнее о настройках смотрите в инструкции по эксплуатации беспроводного маршрутизатора (точки доступа).

3 Нажмите кнопку ENTER, чтобы начать процесс подключения.

Когда процесс подключения будет завершен, на экране телевизора появится сообщение “завершено”.

Если на дисплее появилось сообщение “не подключен”, повторите процесс подключения с шага 1 или попробуйте иной способ подключения.

4 Для выхода из меню нажмите SETUP.

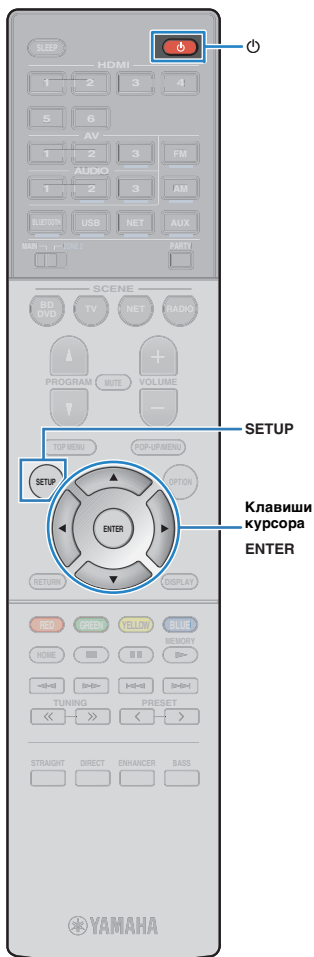

Подключение мобильного устройства к аппарату напрямую (Wireless Direct)

Выполните шаги, описанные ниже, чтобы подключить мобильное устройство к аппарату напрямую.



• Соединение Wireless Direct может быть небезопасным, так как связь недостаточно шифруется. Аппарат может сработать устройством воспроизведения для беспроводных устройств, подключенные к нему без разрешения.

- 1 Нажмите кнопку (питание ресивера), чтобы включить аппарат.
- 2 Включите телевизор и выберите источник входного видеосигнала телевизора для вывода видеосигнала с аппарата (гнездо HDMI OUT).



• Осуществление операций с помощью экрана телевизора возможно только в том случае, если телевизор подключен к аппарату через интерфейс HDMI.

- 3 Нажмите кнопку **SETUP**.
- 4 С помощью клавиш курсора (Δ/∇) выберите “Сеть” и нажмите **ENTER**.
- 5 С помощью клавиш курсора (Δ/∇) выберите “Сетевое подкл.” и нажмите **ENTER**.
- 6 С помощью клавиш курсора ($\triangleleft/\triangleright$) выберите “Wireless Direct” и нажмите **ENTER**.

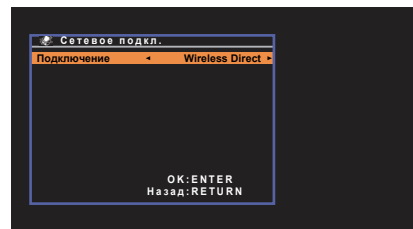

- 7 С помощью клавиш курсора (Δ/∇) выберите пункт “Безопасность”, а затем с помощью клавиш курсора ($\triangleleft/\triangleright$) выберите нужный метод шифрования.

Возможные значения

Нет, WPA2-PSK (AES)



• Если вы выберете “Нет”, соединение может быть небезопасным, так как связь не шифруется.

- 8 С помощью клавиш курсора (Δ/∇) выберите “Ключ безоп.” и нажмите **ENTER**.



• Если в шаге 7 вы выбрали “Нет”, то эта команда будет недоступна.

- 9 С помощью клавиш курсора и кнопки **ENTER** введите ключ безопасности.

Введите символьную строку от 8 до 63 символов, или же 64 шестнадцатеричные цифры.



Завершив ввод ключа, выберите “OK”, чтобы вернуться к предыдущему экрану.



- Прежде чем перейти к следующему шагу, запишите следующую информацию. Эта информация вам будет необходима для выполнения настроек Wi-Fi на мобильном устройстве.
 - Имя сети SSID, отображенное на экране телевизора
 - Ключ безопасности, который вы только что ввели

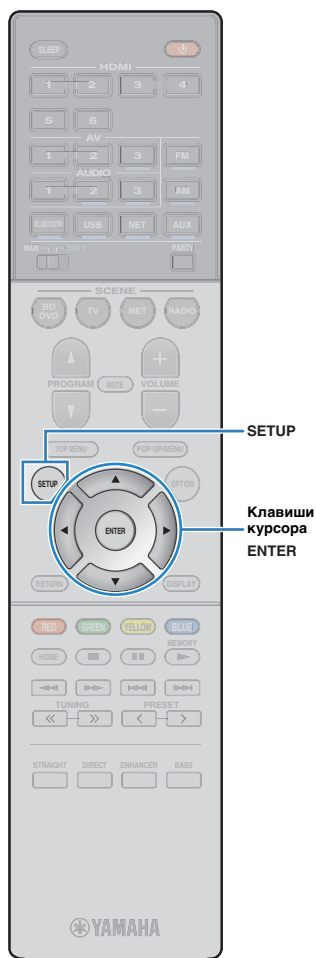

10 С помощью клавиш курсора (Δ/∇) выберите “СОХР.” и нажмите ENTER, чтобы сохранить настройки.

Это завершает процесс настроек, и на экране телевизора появится сообщение “завершено”.

Далее, выполните настройки Wi-Fi на мобильном устройстве.

11 Выполнение настроек Wi-Fi на мобильном устройстве.

Подробнее о настройках вашего мобильного устройства см. в инструкции по его эксплуатации.

- ① Включите функцию Wi-Fi на мобильном устройстве.
- ② Выберите SSID, отображенный в шаге 9, из списка имеющихся точек доступа.
- ③ Когда вам будет предложено ввести пароль, введите ключ безопасности, отображенный в шаге 9.

12 Для выхода из меню нажмите SETUP.

ВОСПРОИЗВЕДЕНИЕ

Основная процедура воспроизведения

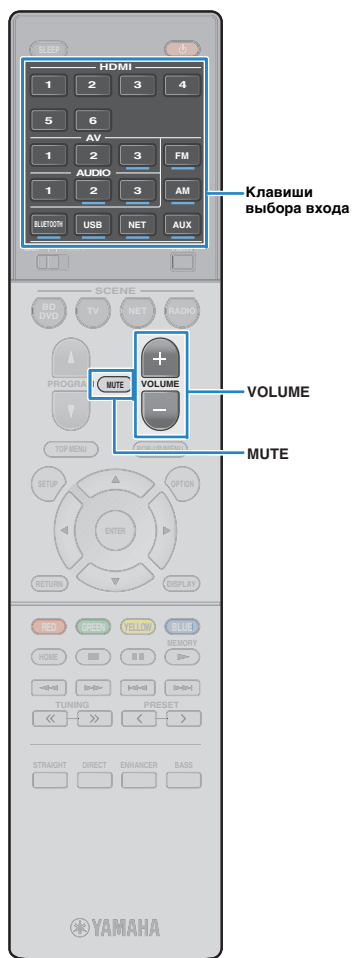

- 1 Включите внешние устройства (например, телевизор или BD/DVD-проигрыватель), подключенные к аппарату.**
- 2 Воспользуйтесь клавишами выбора входа для выбора источника входного сигнала.**
- 3 Начните воспроизведение на внешнем устройстве или выберите радиостанцию.**

См. инструкцию по эксплуатации внешнего устройства.
Для получения подробной информации о следующих операциях см. последующие страницы.

 - Прослушивание FM/AM-радио (RX-S601) (стр. 48)
 - Прослушивание DAB-радио (RX-S601D) (стр. 52)
 - Прослушивание FM-радио (RX-S601D) (стр. 56)
 - Воспроизведение музыки с iPod (стр. 61)
 - Воспроизведение музыки через BLUETOOTH (стр. 60)
 - Воспроизведение музыки с запоминающего устройства USB (стр. 66)
 - Воспроизведение музыки, хранящейся на медиа-серверах (ПК/NAS) (стр. 69)
 - Прослушивание интернет-радио (стр. 72)
 - Воспроизведение музыки с помощью AirPlay (стр. 64)
- 4 Нажмите кнопку VOLUME для регулировки громкости.**



- Для отключения выводимого звука нажмите кнопку MUTE. Снова нажмите кнопку MUTE для восстановления громкости вывода звука.
- Чтобы отрегулировать настройки высоких частот/басов, используйте меню "Опция" (стр. 81).

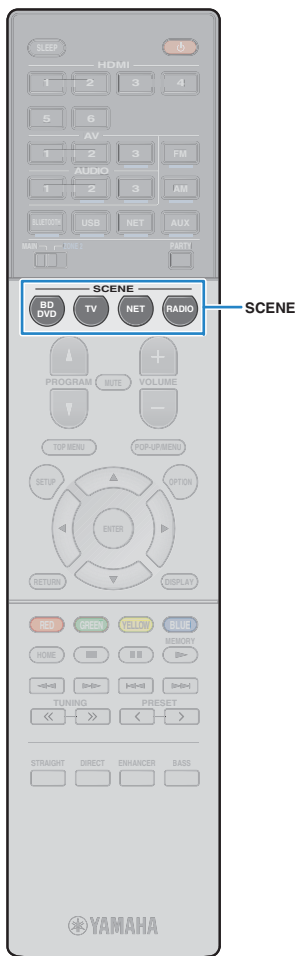

Выбор источника входного сигнала и избранных настроек одним нажатием (SCENE)

Функция SCENE позволяет одним нажатием выбрать назначенный источник входного сигнала, звуковую программу, а также выполнить включение/выключение Compressed Music Enhancer.

Выбор сохраненной сцены

1 Нажмите кнопку SCENE.

Это позволит выбрать источник входного сигнала и настройки, записанные для соответствующей сцены. Если аппарат находится в режиме ожидания, он включится автоматически.

По умолчанию для каждой сцены сохранены следующие настройки.

SCENE	BD DVD	TV	NET	RADIO
Вход	HDMI 1	AV 1	NET RADIO	TUNER
Звуковая программа	Sci-Fi	STRAIGHT	5ch Stereo	5ch Stereo
Compressed Music Enhancer	Выкл.	Вкл.	Вкл.	Вкл.
Связанное воспроизведение для функции SCENE	Вкл.	Вкл.	Выкл.	Выкл.



- Связанное воспроизведение для функции SCENE позволяет автоматически включить телевизор или начать воспроизведение на внешнем устройстве, подключенном к аппарату через HDMI, совместно с выбором сцены. Чтобы включить связанное воспроизведение для функции SCENE, задайте для "СЦЕНА" (стр. 92) в меню "Настройка" значение "Вкл."

Настройка назначения сцены

1 Выполните следующие действия, чтобы подготовить настройки, которые должны быть назначены сцене.

- Выберите источник входного сигнала (стр. 41)
- Выберите звуковую программу (стр. 43)
- Включите/выключите Compressed Music Enhancer (стр. 47)

2 Удерживайте необходимую кнопку SCENE до тех пор, пока на дисплее передней панели не появится индикация "SET Complete"



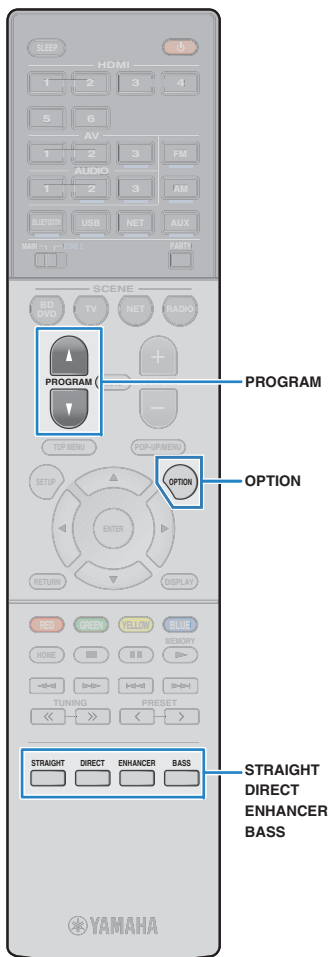

Выбор режима звучания

Аппарат оснащен различными звуковыми программами и декодерами окружающего звучания, позволяющими прослушивать звук с воспроизводящих устройств в излюбленном режиме звучания (например, эффект звукового поля или стереовоспроизведение).

Я хочу просматривать источники видеосигнала, например, кинофильмов, телевизионных программ или игр.

- Выберите подходящую звуковую программу для каждого из источников видеосигнала, нажав несколько раз кнопку PROGRAM (стр. 44).

Я хочу прослушивать источники воспроизведения музыки или стереозвука.

- Выберите подходящую звуковую программу для воспроизведения музыки или стереозвука, нажав несколько раз кнопку PROGRAM (стр. 45).

Я хочу получить многоканальный звук из 2-канальных источников.

- Выберите декодер окружающего звучания в меню “Опция” (стр. 80).

Я хочу прослушивать необработанный звук по оригинальным каналам.

- Переключитесь в режим прямого декодирования, нажав кнопку STRAIGHT (стр. 46).

Я хочу получить чистый звук высокого качества.

- Включите режим непосредственного воспроизведения путем нажатия кнопки DIRECT (стр. 47).

Этот режим уменьшает электрические шумы от других схем, что позволяет получить качественный звук Hi-Fi.

Я хочу наслаждаться улучшенным воспроизведением басов.

- Включите Сверхниз. част., нажав кнопку BASS (стр. 47).

Я хочу использовать сжатые форматы музыки.

- Включите Compressed Music Enhancer, нажав кнопку ENHANCER (стр. 47).

Данный режим позволяет придать дополнительную глубину и широту сжатой музыке, хранящейся на устройстве BLUETOOTH или запоминающем устройстве USB (стр. 47).



- Режим звучания может быть применен к каждому источнику входного сигнала отдельно.
- При воспроизведении источников аудиосигналов с частотой дискретизации выше 96 кГц режим прямого декодирования (стр. 46) будет выбран автоматически.
- С помощью индикаторов колонок на передней панели аппарата (стр. 9) можно проверить, какие колонки выводят звук на данный момент.

Воспроизведение стереоскопических звуковых полей (CINEMA DSP 3D)



Аппарат оснащен различными звуковыми программами, использующими оригинальную технологию цифровой обработки сигналов (DSP) Yamaha (CINEMA DSP 3D). Это позволяет легко создавать в комнате звуковые поля, как в настоящем кинотеатре или концертном зале, и наслаждаться естественным стереоскопическим звуком.

Категории звуковых программ



- Уровень эффекта звукового поля можно отрегулировать с помощью параметра “Уровень DSP” (стр. 81) в меню “Опция”.
- Для использования обычной функции CINEMA DSP задайте для параметра “Реж. CINEMA DSP 3D” (стр. 93) в меню “Настройка” значение “Выкл.”.

Звуковые программы для кинофильмов (MOVIE)

Следующие звуковые программы оптимизированы для просмотра источников видеосигнала, например кинофильмов, телевизионных программ, а также игр.

Standard	Данная программа создает звуковое поле с усиленным ощущением окружающего звучания без нарушения исходного акустического расположения многоканального аудиосигнала, например Dolby Digital и DTS. Программа была разработана с применением концепции идеального кинотеатра, в котором аудитория окружена прекрасными реверберациями слева, справа и сзади.
Spectacle	Данная программа обеспечивает масштаб и величие зрелищных кинофильмов. Она обеспечивает обширное звуковое пространство, соответствующее синемаскопическому широкому экрану, и широкий динамический диапазон, воспроизводя все, от тихих и тонких до мощных и громких звуков.

Sci-Fi	Данная программа чисто воспроизводит тщательно разработанную звуковую схему новейших Sci-Fi и научно-фантастических кинофильмов. Она позволяет насладиться разнообразием кинематографически созданных виртуальных пространств, воспроизведенных с четким разделением диалогов, звуковых эффектов и фоновой музыки.
Adventure	Данная программа идеально подходит для точного воспроизведения схемы звучания боевиков и приключенчески кинофильмов. Звуковое поле ограничивает реверберации, но особый упор делается на создание ощущения расширения с обеих сторон, мощного пространства, сильно расширяющегося справа и слева. Ограниченная глубина создает чистое и мощное пространство, одновременно поддерживая четкость звуков и разделение каналов.
Drama	Данная программа характеризуется устойчивыми реверберациями, подходящими для большого количества кинематографических жанров: от серьезных драм до мюзиклов и комедий. Реверберации умеренные, но в достаточной степени стереофонические. Звуковые эффекты и фоновая музыка воспроизводятся с легким эхо, которое не нарушает четкость звучания диалогов. Вы никогда не устанете от длительного прослушивания.
Mono Movie	Данная программа обеспечивает воспроизведение монофонических видеосигналов, таких как классические кинофильмы, в атмосфере старого доброго кинотеатра. Программа создает комфортное пространство с глубиной, придавая исходному звучанию объемность и соответствующую реверберацию.
Sports	Данная программа позволяет слушателям наслаждаться живым звучанием спортивных трансляций и легких развлекательных программ. Во время спортивных трансляций голоса комментаторов расположены четко в центре, а атмосфера стадиона реалистично воспроизводится с помощью периферийной подачи звуков болельщиков в подходящем пространстве.
Action Game	Данная программа подходит для таких активных игр, как автогонки и бои. Реалистичность и выразительность, а также использование различных эффектов позволяет игроку почувствовать себя в центре событий, что обеспечивает большую концентрацию. Используйте эту программу в сочетании с режимом Compressed Music Enhancer, чтобы создать более динамичное и мощное звуковое поле.
Roleplaying Game	Данная программа подходит для ролевых и приключенческих игр. Данная программа придает глубину звуковому полю для достижения естественного и реалистичного воспроизведения фоновой музыки, специальных эффектов и диалогов в широком диапазоне сцен. Используйте эту программу в сочетании с режимом Compressed Music Enhancer, чтобы создать более четкое и объемное звуковое поле.

■ Звуковые программы для музыки (MUSIC)

Следующие звуковые программы оптимизированы для прослушивания музыкальных источников.

Hall in Munich	Данная программа имитирует концертный зал в Мюнхене примерно на 2500 мест, во внутренней отделке которого использованы изящные деревянные элементы. Чистые, красивые реверберации распространяются концентрированно, создавая успокаивающую атмосферу. Виртуальное место слушателя находится в центральной левой части зала.
Hall in Vienna	Данная программа имитирует концертный зал среднего размера на 1700 мест в форме “обувной коробки”, традиционной для Вены. Колонны и резьба орнаментов создают предельно сложные реверберации вокруг публики, создавая очень полное, насыщенное звучание.
Chamber	Данная программа создает относительно широкое пространство с высоким потолком, как в приемном зале дворца. Воспроизводит приятные реверберации, подходящие для изысканной музыки и камерной музыки.
Cellar Club	Данная программа имитирует тесную концертную площадку с низким потолком и уютной атмосферой. Реалистичное, живое звуковое поле с мощными звуками создает такое чувство, как будто вы сидите в первом ряду перед маленькой сценой.
The Roxy Theatre	Данная программа создает звуковое поле концертной площадки рок-музыки в Лос-Анджелесе на 460 мест. Виртуальное место слушателя находится в центральной левой части зала.
The Bottom Line	Данная программа создает звуковое поле места напротив сцены в The Bottom Line, когда-то знаменитом джаз-клубе Нью-Йорка. Места на 300 человек слева и справа со звуковым полем, обеспечивающим естественное и живое звучание.
Music Video	Данная программа позволяет наслаждаться видеозаписями поп-, рок- и джаз-конcertов, как если бы слушатель сам на них присутствовал. Окунитесь в горячую атмосферу концертов, благодаря яркому исполнению певцов и соло на сцене, звуковому полю присутствия, подчеркивающему удары ритмических инструментов, а также благодаря звуковому полю окружающего звучания, воспроизводящему атмосферу большого живого зала.

■ Подходящие звуковые программы для воспроизведения стереозвуча (STEREO)

Вы можете выбрать воспроизведение стереофонического сигнала.

2ch Stereo	Данная программа используется для понижающего микширования многоканальных источников до 2 каналов. При подаче многоканальных сигналов они микшируются с понижением до 2 каналов и выводятся через фронтальные колонки (эта программа не использует CINEMA DSP).
5ch Stereo	Данная программа используется для вывода звука через все колонки. При воспроизведении многоканальных источников аппарат микширует источник с понижением до 2 каналов, а затем выводит звук через все колонки. Данная программа создает большое звуковое поле и идеально подходит для фоновой музыки на вечеринках.



- Режимы CINEMA DSP 3D (стр. 44) и Virtual CINEMA DSP (стр. 45) не работают, если выбрано “2ch Stereo” или “5ch Stereo”.

■ Использование эффектов звукового поля без колонок окружающего звучания (Virtual CINEMA DSP)

Если выбрать одну из звуковых программ (за исключением 2ch Stereo и 5ch Stereo) без подключения колонок окружающего звучания, аппарат автоматически создает звуковое поле окружающего звучания с помощью фронтальных колонок.

■ Воспроизведение с эффектом окружающего звука с помощью 5 фронтальных колонок (Virtual CINEMA FRONT)

Теперь вы можете наслаждаться эффектом окружающего звучания, даже если все колонки окружающего звука расположены перед вами.

■ Окружающее звучание и наушники (SILENT CINEMA)

SILENT™
CINEMA

Можно воспроизводить эффекты окружающего звучания или звукового поля, такие как многоканальная система колонок, с помощью стереофонических наушников. Для этого подключите наушники к гнезду PHONES и выберите звуковую программу или декодер окружающего звучания.

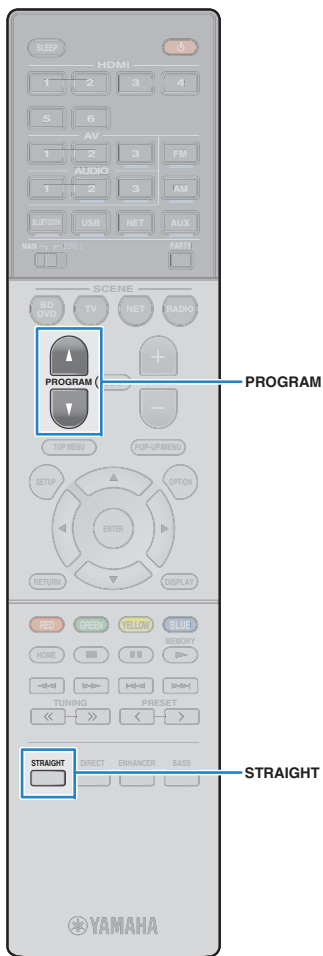

Использование необработанного воспроизведения

Можно воспроизводить источники входного сигнала без обработки с помощью каких-либо эффектов звукового поля.

■ Воспроизведение в исходных каналах (прямое декодирование)

Если включено прямое декодирование, аппарат выдает стереозвук из двух фронтальных колонок при работе с 2-канальными источниками, такими как CD, и выдает необработанный многоканальный звук при работе с многоканальными источниками.

1 Нажмите кнопку STRAIGHT.

При каждом нажатии этой кнопки включается или выключается режим прямого декодирования.



■ Воспроизведение звука с 2-канальных источников в многоканальном режиме (декодер окружающего звучания)

Декодер окружающего звучания делает возможным многоканальное воспроизведение необработанного стереозвуча с 2-канальных источников. Когда входной сигнал поступает с многоканального источника, декодер функционирует аналогично режиму прямого декодирования. Для просмотра подробных сведений о каждом декодере см. “Глоссарий” (стр. 118).

1 Нажмите несколько раз кнопку PROGRAM, чтобы выбрать декодер окружающего звучания.

Будет выбран ранее выбранный декодер окружающего звучания. Декодер окружающего звучания можно изменить в пункте “Sur.Decode” (стр. 80) в меню “Опция”.

Появится “SUR. DECODE”



Dolby Pro Logic	Использование декодера Dolby Pro Logic, подходящего для всех источников.
Dolby PLII Movie	Использование декодера Dolby Pro Logic II, подходящего для кинофильмов.
Dolby PLII Music	Использование декодера Dolby Pro Logic II, подходящего для музыки.
Dolby PLII Game	Использование декодера Dolby Pro Logic II, подходящего для игр.
Neo: 6 Cinema	Использование декодера DTS Neo: 6, подходящего для кинофильмов.
Neo: 6 Music	Использование декодера DTS Neo: 6, подходящего для музыки.



- Параметры декодера окружающего звучания можно настроить с помощью пункта “Параметр DSP” (стр. 93) в меню “Настройка”.



Воспроизведение звука высокого качества (режим непосредственного воспроизведения)

При включении режима непосредственного воспроизведения данный аппарат будет воспроизводить выбранный источник сигнала по минимальной схеме, чтобы уменьшить электрический шум от других схем (дисплея передней панели и т. п.). Это позволяет наслаждаться звучанием в качестве Hi-Fi.

1 Нажмите кнопку DIRECT.

При каждом нажатии этой клавиши включается или выключается режим непосредственного воспроизведения.



- При включенном режиме непосредственного воспроизведения следующие функции становятся недоступными:
 - Выбор звуковых программ
 - Регулировка контроля тональности
 - Использование экранного меню и меню “Опция”
 - Просмотр информации, отображаемой на дисплее передней панели (когда он не используется)

Усиление басов (Сверхниз. част.)

Сверхниз. част. позволяет вам наслаждаться улучшенным воспроизведением басов, независимо от размера передних колонок или отсутствия сабвуфера.

1 Нажмите кнопку BASS.

При каждом нажатии этой кнопки происходит включение или выключение Сверхниз. част.



- Можно также использовать пункт “Сверхниз. част.” (стр. 89) в меню “Настройка” для включения и выключения режима Сверхниз. част.

Использование сжатых форматов музыки с улучшенным звучанием (Compressed Music Enhancer)

compressed music ENHANCER

Compressed Music Enhancer придает звуку глубину и объемность, позволяя наслаждаться динамическим звуком, близким к исходному до его сжатия. Эту функцию можно использовать вместе с любым другим режимом звучания.

1 Нажмите кнопку ENHANCER.

При каждом нажатии этой кнопки происходит включение или выключение Compressed Music Enhancer.

Загорается “ENHANCER”



- Режим Compressed Music Enhancer не работает при использовании следующих источников аудиосигнала:
 - сигналы, частота выборки которых превышает 48 кГц;
 - аудиопоток высокой четкости.



- Можно также использовать пункт “Enhancer” (стр. 81) в меню “Опция” для включения и выключения режима Compressed Music Enhancer.

Прслушивание FM/AM-радио (RX-S601)

С помощью аппарата можно настроиться на нужную радиостанцию, указав ее частоту или выбрав ее из списка записанных радиостанций.



- Радиочастоты зависят от страны или региона, в котором используется аппарат. В этом разделе в пояснении используется отображение частот, применяемых в моделях для Великобритании и Европы.
- Если хорошего приема радио добиться не удастся, отрегулируйте ориентацию FM/AM-антенны.

Установка шага настройки частоты

(Только модели для Азии общая модель)

Заводскими установками для шага частоты являются значения в 50 кГц для FM и 9 кГц для AM. В зависимости от страны или региона можно установить шаг настройки частоты 100 кГц для FM и 10 кГц для AM.

- 1 Переведите аппарат в режим ожидания.
- 2 Удерживая кнопку STRAIGHT на передней панели, нажмите кнопку  (питание).

 (питание)

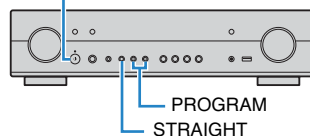

- 3 Несколько раз нажмите кнопку PROGRAM для выбора "TU".



- 4 Нажмите STRAIGHT, чтобы выбрать "FM100/AM10".
- 5 Нажмите кнопку  (питание), чтобы перевести аппарат в режим ожидания, а затем включите его снова.

Выбор частоты для приема

- 1 Нажмите кнопку FM или AM, чтобы выбрать диапазон.

В качестве источника звука выбирается "TUNER" и затем отображается частота, выбранная на текущий момент.



- 2 Нажмите несколько раз кнопку TUNING, чтобы выбрать частоту станции.

Нажмите и удерживайте эту кнопку приблизительно секунду для автоматического поиска станций.



Индикатор "TUNED" загорается при приеме сигнала радиостанции.

При приеме стереосигнала также загорается индикатор "STEREO".



- Можно переключаться между "Сtereo" (стереофоническим) и "Моно" (монофоническим) приемом FM-радиостанций путем выбора пункта "Режим FM" (стр. 80) в меню "Опция". Если прием сигнала FM-радиостанции нестабилен, можно повысить качество звучания, переключившись на монофонический сигнал.
- Вы можете просматривать видео с внешних устройств при прослушивании радио, выбрав гнездо входного видеосигнала с помощью пункта "Видеовыход" (стр. 83) в меню "Опция".

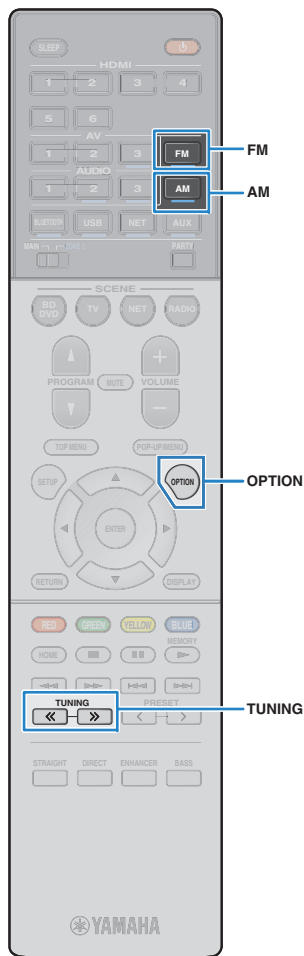

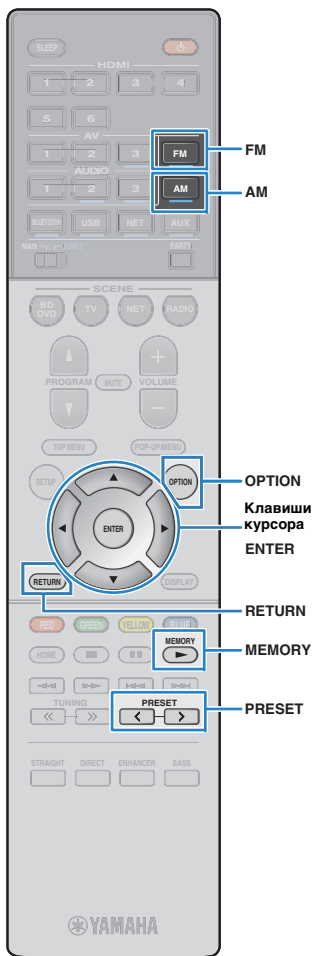

Сохранение радиостанций (предустановленные станции)

Можно сохранить до 40 радиостанций в качестве предустановленных станций. Сохраненные станции можно легко выбирать с помощью соответствующего номера предустановки.

■ Автоматическое сохранение радиостанций (Auto Preset)

Автоматическое сохранение FM-радиостанций с сильным сигналом (до 40 станций).



- Чтобы сохранить AM-радиостанцию, следует выполнить действия, приведенные в разделе "Сохранение радиостанции вручную".
- (только модели для Великобритании и Европы) Только радиостанции, поддерживающие Radio Data System, автоматически сохраняются при использовании функции Auto Preset.

1 Нажмите FM или AM, чтобы выбрать "TUNER" в качестве источника входного сигнала.

2 Нажмите кнопку OPTION.

3 С помощью клавиш курсора выберите "Auto Preset".



4 Чтобы начать процесс Auto Preset, нажмите ENTER.

Сохранение начнется через 5 секунд. Чтобы начать сохранение немедленно, снова нажмите кнопку ENTER.

Отображается "SEARCH" во время Auto Preset



Номер предустановки, с которого следует начинать сохранение



- Чтобы указать номер предустановки, с которого следует начинать сохранение, нажмите PRESET или клавиши курсора (Δ/∇), чтобы выбрать номер предустановки в течение 5 секунд после выполнения шага 4 (когда отображается "READY", а затем нажмите ENTER (или просто подождите 5 секунд).
- Чтобы отменить процесс Auto Preset, нажмите RETURN.

После завершения процесса Auto Preset отображается "FINISH" и меню "Опция" закрывается автоматически.



■ Сохранение радиостанции вручную

Выберите станцию вручную и сохраните ее под номером предустановки.

1 Для настройки на нужную радиостанцию следуйте инструкциям, описанным в разделе "Выбор частоты для приема (стр. 48).

2 Удерживайте кнопку MEMORY более 2 секунд.

При первом сохранении выбранная радиостанция будет сохранена под номером предустановки "01". После этого каждая выбранная радиостанция будет сохранена под следующим незанятым номером предустановки, который следует за последним сохраненным номером.



Номер предустановки



- Чтобы выбрать номер предустановки для сохранения, нажмите MEMORY один раз после настройки на нужную радиостанцию, нажмите PRESET, чтобы выбрать номер предустановки, а затем снова нажмите MEMORY.



"Empty" (не используется) либо выполняется сохранение частоты

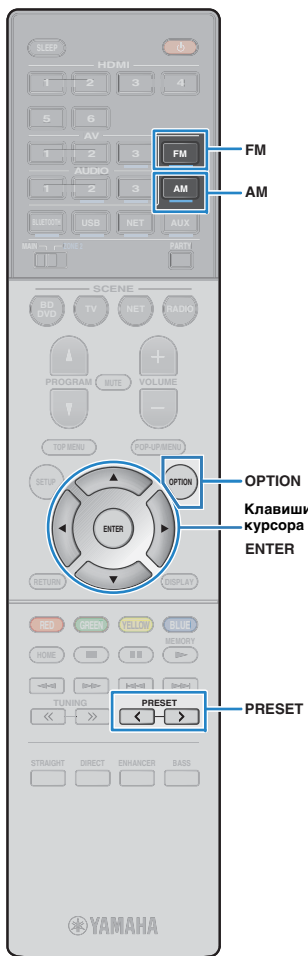

■ Выбор предустановленной станции

Настроиться на сохраненную радиостанцию можно, выбрав соответствующий номер предустановки.

- 1 Нажмите FM или AM, чтобы выбрать “TUNER” в качестве источника входного сигнала.
- 2 Нажимайте PRESET для выбора нужной радиостанции.



- Если сохраненные радиостанции отсутствуют, отображается “No Presets”.

■ Удаление предустановленных станций

Удаление радиостанций, сохраненных под номерами предустановок.

- 1 Нажмите FM или AM, чтобы выбрать “TUNER” в качестве источника входного сигнала.
- 2 Нажмите кнопку OPTION.
- 3 С помощью клавиш курсора выберите “Clear Preset” и нажмите ENTER.



- 4 С помощью клавиш курсора (Δ/▽) выберите предустановленную станцию, которую следует удалить, и нажмите ENTER.



↑
Предустановленная станция, которую следует удалить

Если предустановленная станция удалена, отображается “Cleared” и номер следующей используемой предустановки.



- 5 Повторяйте шаг 4, пока все необходимые предустановленные станции не будут удалены.
- 6 Для выхода из меню нажмите OPTION.

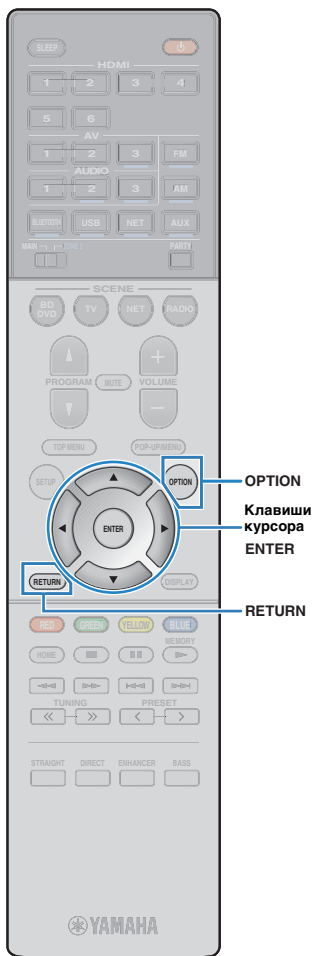

Настройка Radio Data System

(только модели для Великобритании и Европы)

Radio Data System — это система передачи данных, используемая FM-станциями многих стран. Аппарат может получать различные типы данных Radio Data System, например “Program Service”, “Program Type”, “Radio Text” и “Clock Time”, если его настроить на станцию, транслирующую Radio Data System.

■ Отображение информации Radio Data System

1 Настройтесь на нужную станцию, транслирующую Radio Data System.



- Рекомендуется использовать “Auto Preset” для настройки станций, транслирующих Radio Data System (стр. 49).

2 Нажмите кнопку INFO (WPS) на лицевой панели. При каждом нажатии этой кнопки отображаемый элемент изменяется.



Название элемента

Приблизительно через 3 секунды отображается соответствующая информация для отображаемого элемента.



Информация

Program Service	Название программной службы
Program Type	Тип текущей программы
Radio Text	Информация о текущей программе
Clock Time	Текущее время
DSP Program	Название режима звучания
Audio Decoder	Название декодера
Frequency	Частота



- “Program Service”, “Program Type”, “Radio Text” и “Clock Time” не отображаются, если радиостанция не предоставляет услуги Radio Data System.

■ Автоматический прием информации о дорожном движении

Если в качестве источника входного сигнала выбран вариант “TUNER”, аппарат автоматически принимает информацию о дорожном движении. Чтобы включить эту функцию, выполняйте описанные ниже действия для настройки станции, транслирующей информацию о дорожном движении.

1 Если в качестве источника входного сигнала выбран вариант “TUNER”, нажмите OPTION.

2 С помощью клавиш курсора выберите “Программа дор. Движения” (Traffic Program) и нажмите ENTER.

Через 5 секунд начнется поиск станции, транслирующей информацию о дорожном движении. Чтобы начать поиск немедленно, еще раз нажмите кнопку ENTER.



- Чтобы выполнить поиск вверх/вниз от текущей частоты, нажмите клавиши курсора (▲/▼, когда отображается “READY”).
- Для отмены поиска нажмите кнопку RETURN.
- Текст в скобках обозначает индикацию на дисплее передней панели.

По окончании измерения примерно на 3 секунды появится следующая индикация.



Станция, транслирующая информацию о дорожном движении (частота)



- Если станции, транслирующие информацию о дорожном движении, не найдены, примерно на протяжении 3 секунд отображается сообщение “TP Not Found”.

Прослушивание DAB-радио (RX-S601D)

В цифровом радиовещании DAB используются цифровые сигналы, обеспечивающие более чистый звук и стабильное получение по сравнению с аналоговыми сигналами. Аппарат также способен принимать стандарт DAB+ (обновленная версия DAB), который позволяет работать с большим количеством станций благодаря использованию аудиокодека MPEG-(AAC+), обеспечивающий более эффективный метод передачи.



- Аппарат поддерживает только диапазоне III (174 – 240 МГц).
- Следует проверить покрытие DAB в вашем регионе, так как в настоящее время это радиовещание доступно не во всех регионах. Список федеральных DAB-станций и международных частот см. на сайте WorldDMB по адресу <http://www.worlddab.org/>.



- Подробные сведения о подключении антенны см. в разделе "Подключение DAB/FM-антенны" (стр. 23).

Подготовка к настройке DAB

Перед настройкой DAB-радиостанций выполните приведенные ниже процедуры исходного сканирования.

1 Нажмите DAB, чтобы выбрать диапазон DAB.

Следующее сообщение отображается на передней панели, если начальное сканирование еще не выполнено.



2 Нажмите ВВОД, чтобы начать начальное сканирование.



После завершения исходного сканирования аппарат автоматически настроится на первую DAB-станцию, сохраненную в перечне станций.

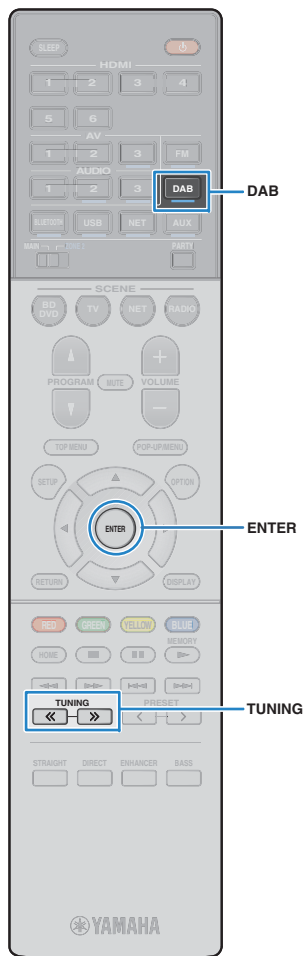

(RX-S601D)



- Если после исходного сканирования DAB-радиостанции не найдены, снова отображается сообщение, приведенное на шаге 1. Нажмите ВВОД, чтобы повторить начальное сканирование.
- Можно проверить мощность принимаемого сигнала на каждом помеченном канале DAB (стр. 55).
- Чтобы повторно выполнить исходное сканирование после сохранения некоторых DAB-радиостанций, выберите "Начальн. сканирование" (стр. 81) в меню "Опция". Если снова выполнить исходное сканирование, зарегистрированные в настоящее время предустановленные DAB-радиостанции будут сброшены.

Выбор DAB-радиостанции для приема

Можно выбрать DAB-радиостанцию в списке радиостанций, сохраненных после исходного сканирования.

1 Нажмите DAB, чтобы выбрать диапазон DAB.

2 Нажимайте TUNING для выбора нужной DAB-радиостанции.



- При выборе в настоящее время недоступной DAB-радиостанции отображается надпись "Off Air" (Вне эфира).
- Если аппарат принимает вторую станцию, рядом с надписью "DAB" появляется цифра 2.

Вторая станция



- Вы можете просматривать видео с внешних устройств при прослушивании радио, выбрав гнездо входного видеосигнала с помощью пункта "Видеовыход" (стр. 83) в меню "Опция".



(RX-S601D)

Сохранение избранных DAB-радиостанций (предустановленные станции)

Можно сохранить до 40 DAB-радиостанций в качестве предустановленных станций. Сохраненные станции можно легко выбирать с помощью соответствующего номера предустановки.



- Можно сохранить до 40 избранных радиостанций в диапазонах DAB и FM.

Регистрация DAB-радиостанции в качестве предустановленной

Выберите DAB-станцию вручную и сохраните ее под номером предустановки.

- 1 Для настройки на нужную DAB-радиостанцию следуйте инструкциям, описанным в разделе “Выбор DAB-радиостанции для приема” (стр. 52).

- 2 Удерживайте кнопку MEMORY более 2 секунд.

При первом сохранении выбранная радиостанция будет сохранена под номером предустановки “01”. После этого каждая выбранная радиостанция будет сохранена под следующим незанятым (неиспользуемым) номером предустановки, который следует за последним сохраненным номером.



Номер предустановки



- Чтобы выбрать номер предустановки для сохранения, нажмите MEMORY один раз после настройки на нужную DAB-радиостанцию, нажмите PRESET для выбора номера предустановки, затем снова нажмите MEMORY.



“Пусто” (не используется) или “Перезаписать?” (используется)

Выбор предустановленной DAB-радиостанции

Настроиться на сохраненную DAB-радиостанцию можно, выбрав соответствующий номер предустановки.

- 1 Нажмите DAB, чтобы выбрать диапазон DAB.
- 2 Нажимайте PRESET для выбора нужной DAB-радиостанции.



- Если сохраненные DAB-радиостанции отсутствуют, на дисплее появится сообщение “БЕЗ ПРЕДУС.”.

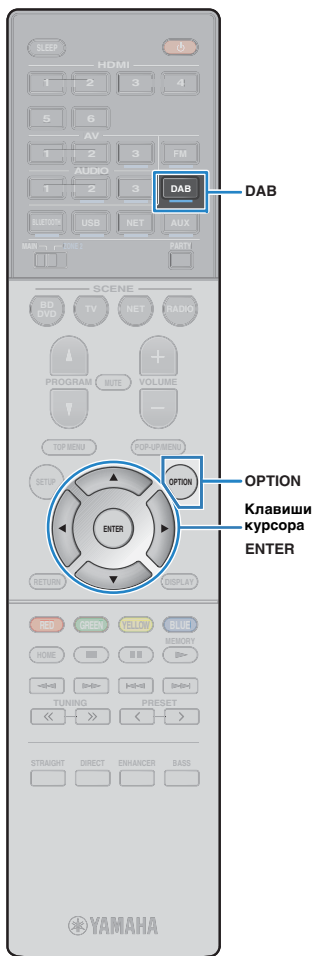

(RX-S601D)

■ Удаление предустановленных DAB-радиостанций

Удаление DAB-радиостанций, сохраненных под номерами предустановок.

- 1 Нажмите DAB, чтобы выбрать диапазон DAB.
- 2 Нажмите OPTION.
- 3 С помощью клавиш курсора выберите “Clear Preset” и нажмите ВВОД.



- 4 С помощью клавиш курсора (Δ/∇) выберите предустановленную станцию, которую следует удалить, и нажмите ВВОД.



Предустановленная станция, которую следует удалить

Если предустановленная станция удалена, отображается “Cleared” и номер следующей используемой предустановки.



- 5 Повторяйте шаг 4, пока все необходимые предустановленные станции не будут удалены.
- 6 Для выхода из меню нажмите OPTION.

Отображение данных DAB

Аппарат может получать различные типы данных DAB, если его настроить на DAB-радиостанцию.

- 1 Настройтесь на нужную DAB-радиостанцию.
- 2 Нажмите кнопку INFO (WPS) на лицевой панели.

При каждом нажатии этой кнопки отображаемый элемент изменяется.



Название элемента

Приблизительно через 3 секунды отображается соответствующая информация для отображаемого элемента.



Информация

Service Label	Название станции
DLS (Dynamic Label Segment)	Информация о текущей станции
Ensemble Label	Название ансамбля
Program Type	Жанр станции
Date And Time	Текущая дата и время
Audio Mode	Режим аудио (моно/стерео) и скорость передачи данных
CH Label/Freq.	Метка и частота канала
Signal Quality	Качество приема сигнала (0 [нет сигнала] – 100 [наилучшее качество])
DSP Program	Название режима звучания
Audio Decoder	Название декодера



- В зависимости от выбранной DAB-радиостанции некоторая информация может быть недоступна.

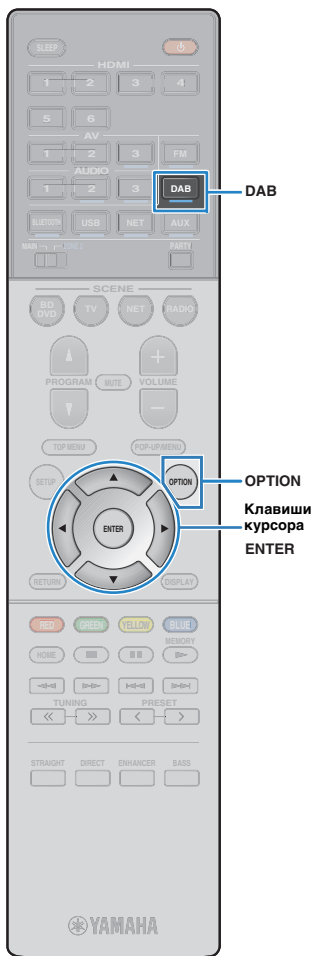

(RX-S601D)

Проверка мощности принимаемого сигнала на каждом помеченном канале DAB.

Можно проверить мощность принимаемого сигнала на каждом помеченном канале DAB (0 [нет] – 100 [наилучшее качество]).

- 1 Нажмите DAB, чтобы выбрать диапазон DAB.
- 2 Нажмите OPTION.
- 3 С помощью клавиш курсора выберите “Tune Aid” и нажмите клавишу ВВОД.
- 4 С помощью клавиш курсора (</>) выберите нужный помеченный канал DAB.



Помеченный канал DAB

Низкая мощность принимаемого сигнала

- 5 Для выхода из меню нажмите OPTION.

Данные о частоте DAB

Аппарат поддерживает только диапазоне III (174 – 240 МГц).

Частота	Помеченный канал	Частота	Помеченный канал
174,928 МГц	5A	208,064 МГц	9D
176,640 МГц	5B	209,936 МГц	10A
178,352 МГц	5C	211,648 МГц	10B
180,064 МГц	5D	213,360 МГц	10C
181,936 МГц	6A	215,072 МГц	10D
183,648 МГц	6B	216,928 МГц	11A
185,360 МГц	6C	218,640 МГц	11B
187,072 МГц	6D	220,352 МГц	11C
188,928 МГц	7A	222,064 МГц	11D
190,640 МГц	7B	223,936 МГц	12A
192,352 МГц	7C	225,648 МГц	12B
194,064 МГц	7D	227,360 МГц	12C
195,936 МГц	8A	229,072 МГц	12D
197,648 МГц	8B	230,784 МГц	13A
199,360 МГц	8C	232,496 МГц	13B
201,072 МГц	8D	234,208 МГц	13C
202,928 МГц	9A	235,776 МГц	13D
204,640 МГц	9B	237,488 МГц	13E
206,352 МГц	9C	239,200 МГц	13F



(RX-S601D)

Прослушивание FM-радио (RX-S601D)

С помощью аппарата можно настроиться на нужную FM-радиостанцию, указав ее частоту или выбрав ее из списка записанных радиостанций.

Выбор частоты для приема

- 1 Нажмите FM, чтобы выбрать диапазон FM.



- 2 Нажимайте кнопку TUNING, пока не установится нужная частота.

TUNING: увеличение/уменьшение частоты. Нажмите и удерживайте эту кнопку приблизительно секунду для автоматического поиска станций.



Индикатор “TUNED” загорается при приеме сигнала FM-радиостанции.

При приеме стереосигнала также загорается индикатор “STEREO”.



- Можно переключаться между “Стерео” (стереофоническим) и “Моно” (монофоническим) приемом FM-радиостанций путем выбора пункта “Режим FM” (стр. 80) в меню “Опция”. Если прием сигнала FM-радиостанции нестабилен, можно повысить качество звучания, переключившись на монофонический сигнал.
- Вы можете просматривать видео с внешних устройств при прослушивании радио, выбрав гнездо входного видеосигнала с помощью пункта “Видеовыход” (стр. 83) в меню “Опция”.

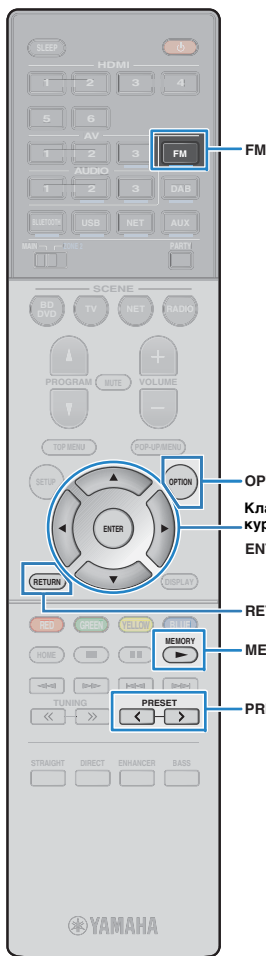

(RX-S601D)

Сохранение FM-радиостанций (предустановленные станции)

Можно сохранить до 40 FM-радиостанций в качестве предустановленных станций. Сохраненные станции можно легко выбирать с помощью соответствующего номера предустановки.



• Можно сохранить до 40 избранных радиостанций в диапазонах DAB и FM.

■ Автоматическое сохранение FM-радиостанций (Auto Preset)

Автоматическое сохранение FM-радиостанций с сильным сигналом (до 40 станций).



• (только модели для Великобритании и Европы)
Только радиостанции, поддерживающие Radio Data System, автоматически сохраняются при использовании функции Auto Preset.

- 1 Нажмите FM, чтобы выбрать диапазон FM.
- 2 Нажмите кнопку OPTION.
- 3 С помощью клавиш курсора выберите “Auto Preset”.
- 4 Чтобы начать процесс Auto Preset, нажмите ENTER.



Сохранение начнется через 5 секунд. Чтобы начать сохранение немедленно, снова нажмите кнопку ENTER.

Во время Auto Preset отображается SEARCH



Номер предустановки, с которого следует начинать сохранение



- Чтобы указать номер предустановки, с которого следует начинать сохранение, нажмите PRESET или клавиши курсора (Δ/▽), чтобы выбрать номер предустановки в течение 5 секунд после выполнения шага 4 (когда отображается “READY”), а затем нажмите ENTER (или просто подождите 5 секунд).
- Чтобы отменить процесс Auto Preset, нажмите RETURN.

После завершения процесса Auto Preset отображается “FINISH” и меню “Опция” закрывается автоматически.



■ Сохранение FM-радиостанции вручную

Выберите FM-станцию вручную и сохраните ее под номером предустановки.

- 1 Для настройки на нужную FM-радиостанцию следуйте инструкциям, описанным в разделе “Выбор частоты для приема” (стр. 48).
- 2 Удерживайте кнопку MEMORY более 2 секунд.
При первом сохранении выбранная FM-радиостанция будет сохранена под номером предустановки “01”. После этого каждая выбранная радиостанция будет сохранена под следующим незанятым (неиспользуемым) номером предустановки, который следует за последним сохраненным номером.



Номер предустановки



- Чтобы выбрать номер предустановки для сохранения, нажмите MEMORY один раз после настройки на нужную радиостанцию, нажмите PRESET, чтобы выбрать номер предустановки, а затем снова нажмите MEMORY.



“Empty” (не используется) либо выполняется сохранение частоты

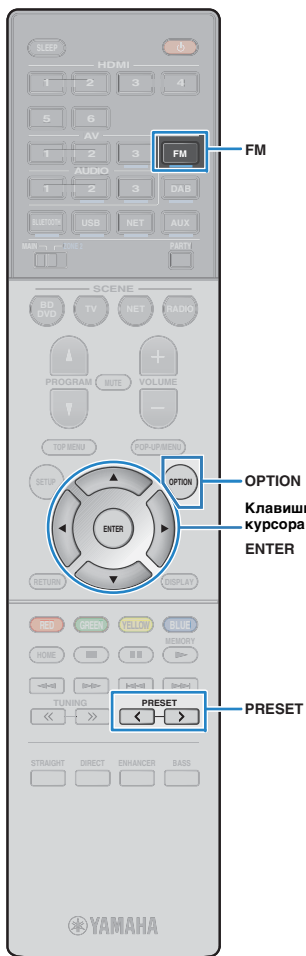

(RX-S601D)

■ Выбор предустановленной FM-радиостанции.

Настроиться на сохраненную FM-радиостанцию можно, выбрав соответствующий номер предустановки.

- 1 Нажмите FM, чтобы выбрать диапазон FM.
- 2 Нажимайте PRESET для выбора нужной FM-радиостанции.



- "No Presets" отображается, если сохраненные FM-радиостанции отсутствуют.

■ Удаление предустановленных FM-радиостанций

Удаление FM-радиостанций, сохраненных под номерами предустановок.

- 1 Нажмите FM, чтобы выбрать диапазон FM.
- 2 Нажмите кнопку OPTION.
- 3 С помощью клавиш курсора выберите "Clear Preset" и нажмите ENTER.



- 4 С помощью клавиш курсора (Δ/∇) выберите предустановленную станцию, которую следует удалить, и нажмите ENTER.



Предустановленная станция, которую следует удалить

Если предустановленная станция удалена, отображается "Cleared" и номер следующей использующейся предустановки.



- 5 Повторяйте шаг 4, пока все необходимые предустановленные станции не будут удалены.
- 6 Для выхода из меню нажмите OPTION.

настройка Radio Data System

(только модели для Великобритании и Европы)

Radio Data System — это система передачи данных, используемая FM-станциями многих стран. Аппарат может получать различные типы данных Radio Data System, например “Program Service”, “Program Type”, “Radio Text” и “Clock Time”, если его настроить на станцию, транслирующую Radio Data System.

■ Отображение данных Radio Data System

1 Настройтесь на нужную станцию, транслирующую Radio Data System.



- Рекомендуется использовать “Auto Preset” для настройки станций, транслирующих Radio Data System (стр. 57).

2 Нажмите кнопку INFO (WPS) на лицевой панели.

При каждом нажатии этой кнопки отображаемый элемент изменяется.



Название элемента

Приблизительно через 3 секунды отображается соответствующая информация для отображаемого элемента.



Информация

Program Service	Название программной службы
Program Type	Тип текущей программы
Radio Text	Информация о текущей программе
Clock Time	Текущее время
DSP Program	Название режима звучания
Audio Decoder	Название декодера
Frequency	Частота



- “Program Service”, “Program Type”, “Radio Text” и “Clock Time” не отображаются, если радиостанция не предоставляет услуги Radio Data System.

Воспроизведение музыки через BLUETOOTH

С помощью данного аппарата можно воспроизводить музыкальные файлы с устройства BLUETOOTH (например, смартфонов).

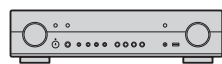

Аппарат



Устройство BLUETOOTH
(например, смартфоны)



- Для использования функции BLUETOOTH задайте для параметра "Bluetooth" (стр. 101) в меню "Настройка" значение "Вкл."



- Подробнее о поддерживаемых устройствах BLUETOOTH см. в разделе "Поддерживаемые устройства и форматы файлов" (стр. 120).



Воспроизведение на аппарате музыки с устройства BLUETOOTH

Выполните описанную ниже процедуру для установки подключения BLUETOOTH между устройством BLUETOOTH (например, смартфонами) и данным аппаратом, и воспроизведения на аппарате музыки, хранящейся на устройстве BLUETOOTH.



- Данный аппарат не поддерживает воспроизведение видео через BLUETOOTH.

1 Нажмите BLUETOOTH, чтобы выбрать "Bluetooth" в качестве источника входного сигнала.

2 Выберите аппарат (сетевое имя устройства) в списке доступных устройств на устройстве BLUETOOTH.

Будет выполнено подключение между устройством BLUETOOTH и аппаратом.

Если потребуется пароль, введите число "0000".

3 Выберите песню на устройстве BLUETOOTH и начните воспроизведение.

Экран воспроизведения (имя исполнителя, название альбома и название песни) будет отображен на телевизоре.



- Если аппарат обнаружит ранее подключавшееся устройство BLUETOOTH, он автоматически подключится к устройству BLUETOOTH после Шага 1. Для установки другого подключения BLUETOOTH сначала прекратите текущее подключение BLUETOOTH.
- Для прекращения подключения BLUETOOTH выполните одну из следующих операций.
 - Выполните операцию отключения на устройстве BLUETOOTH.
 - Выберите на аппарате источник входного сигнала, отличный от "Bluetooth".
 - Выберите "Отключение" в пункте "Получение аудио" (стр. 87) в меню "Настройка".
- Вы можете использовать для управления воспроизведением клавиши управления внешним устройством (▶, ■, ■, ◀▶, ▶▶) на пульте ДУ.

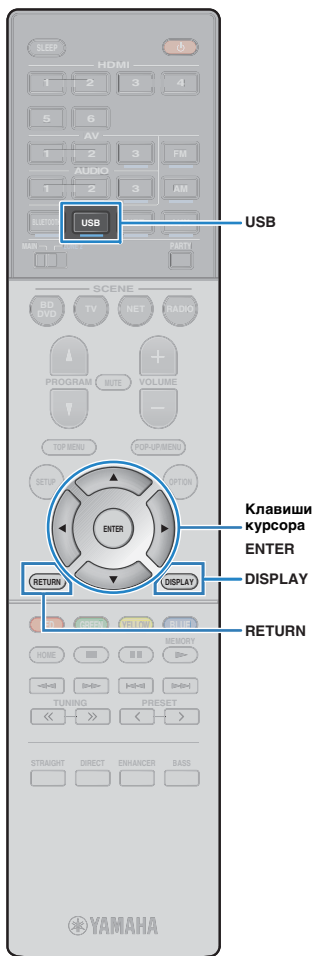

Воспроизведение музыки с iPod

Вы можете воспроизводить через данный аппарат музыку с iPod с помощью кабеля USB, входящего в комплект поставки iPod.

Вы также можете воспроизводить музыку с iPod другими способами. Подробнее об этом см. на следующих страницах.

- Воспроизведение музыки с помощью AirPlay (стр. 64)
- Воспроизведение музыки с устройства BLUETOOTH (стр. 60)
- AV CONTROLLER (стр. 7)



- Воспроизведение на аппарате видео с iPod невозможно.



- Подробнее о поддерживаемых устройствах iPod см. в разделе "Поддерживаемые устройства и форматы файлов" (стр. 120).

Подключение iPod

Подключите iPod к аппарату с помощью кабеля USB, входящего в комплект поставки iPod.

- 1 Подключите кабель USB к iPod.
- 2 Подключите кабель USB к гнезду USB.

Аппарат (вид спереди)

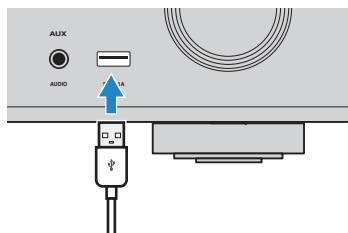

- Устройство iPod заряжается, когда оно подключено аппарату. Если аппарат установить в режим ожидания, когда от него заряжается устройство iPod, устройство iPod будет продолжать заряжаться (до 4 часов).

Если для параметра "Сеть режим ожидания" (стр. 100) в меню "Настройка" установлено значение "Вкл.", процесс зарядки будет продолжаться до его завершения.



- Отключайте устройство iPod от разъема USB, если оно не используется.

Воспроизведение содержимого iPod

Для управления содержимым iPod и запуска воспроизведения необходимо выполнить следующие действия.

Управление iPod можно осуществлять с помощью меню, которое отображается на экране телевизора.



- Осуществление операций с помощью экрана телевизора возможно только в том случае, если телевизор подключен к аппарату через интерфейс HDMI. Если телевизор не подключен, операции следует выполнять с помощью дисплея передней панели или управлять непосредственно самим iPod в режиме простого воспроизведения (стр. 63).
- Вместо символов, которые не поддерживаются аппаратом, отображается "_" (подчеркивание).

- 1 Нажмите USB, чтобы выбрать "USB" в качестве источника входного сигнала.

На телевизоре отобразится экран просмотра (стр. 62).



- Если воспроизведение происходит на устройстве iPod, будет отображен экран воспроизведения.

- 2 С помощью клавиш курсора выберите элемент и нажмите ENTER.

Если выбрана песня, начнется ее воспроизведение, и будет отображен экран воспроизведения (стр. 62).



- Для возврата к предыдущему экрану нажмите RETURN.
- Для переключения режима просмотра/воспроизведения/выключения экрана нажмите DISPLAY.
- Чтобы использовать iPod вручную для выбора содержимого или управления воспроизведением, переключитесь в режим простого воспроизведения (стр. 63).

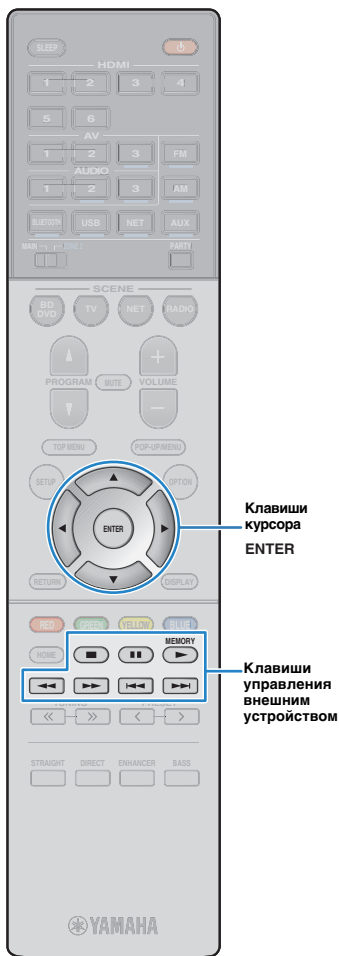

■ Экран просмотра



- 1 Название списка**
- 2 Список содержимого**
Отображается список содержимого iPod. С помощью клавиш курсора выберите элемент и нажмите ENTER, чтобы подтвердить выбор.
- 3 Номер текущего элемента/общее количество элементов**
- 4 Индикаторы статуса**
Отображение текущих настроек для повторного воспроизведения/воспроизведения в случайном порядке (стр. 63) и состояния воспроизведения (например, воспроизведение/пауза).
- 5 Меню управления**
Нажмите клавишу курсора (▷) и затем с помощью клавиш курсора (△/▽) выберите элемент. Нажмите ENTER для подтверждения выбора.

Значок	Функция
	Переход на 10 страниц назад.
	Переход на предыдущую страницу списка.
	Переход на следующую страницу списка.
	Переход на 10 страниц вперед.
	Переход к экрану воспроизведения.



- На дисплее передней панели будет отображено содержимое, выбранное с помощью курсора.

■ Экран воспроизведения

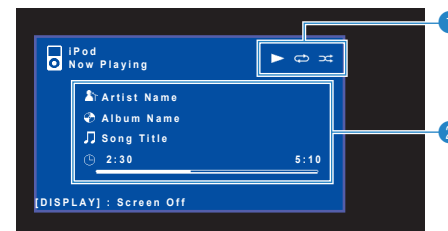

- 1 Индикаторы статуса**
Отображение текущих настроек для повторного воспроизведения/воспроизведения в случайном порядке (стр. 63) и состояния воспроизведения (например, воспроизведение/пауза).
- 2 Информация о воспроизведении**
Отображение имени исполнителя, названия альбома, названия песни, а также истекшего времени/длины песни.
Для управления воспроизведением используйте следующие кнопки пульта ДУ.

Кнопки управления внешним устройством	Функция
	Возобновление воспроизведения после паузы.
	Остановка воспроизведения.
	Временная остановка воспроизведения.
	Быстрый переход вперед/назад.
	Переход вперед/назад (удерживайте кнопку).



- На дисплее передней панели будет отображено название содержимого, воспроизводимого в данный момент. Для переключения отображаемого элемента нажмите INFO (стр. 79).

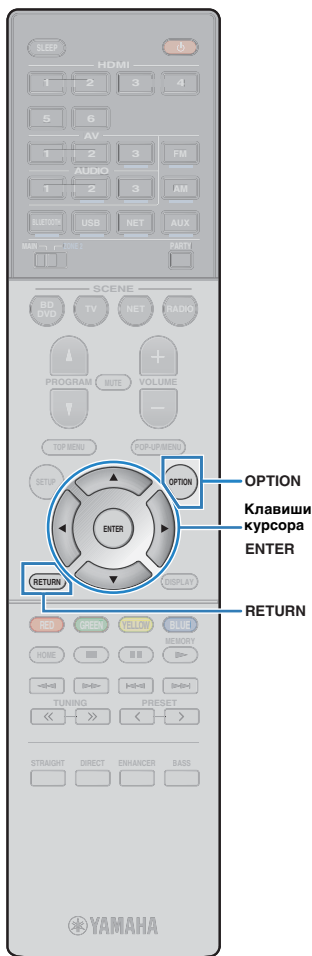

■ Управление самим iPod (простое воспроизведение)

- 1 Нажмите кнопку **OPTION**.
- 2 С помощью клавиш курсора выберите “Режим iPod” и нажмите **ENTER**.

Экран меню телевизора выключится, станет возможно управление с iPod.

Для отображения экрана меню телевизора снова выберите “Режим iPod” и нажмите **ENTER**.

- 3 Управляйте самим iPod, чтобы начать воспроизведение.

■ Настройки повторного воспроизведения/воспроизведения в случайном порядке

Для устройства iPod можно настроить параметры повторного воспроизведения и воспроизведения в случайном порядке.







- При простом воспроизведении параметры повторного воспроизведения и воспроизведения в случайном порядке можно настроить непосредственно на устройстве iPod.

- 1 Если в качестве источника входного сигнала выбран вариант “USB”, нажмите **OPTION**.
- 2 С помощью клавиш курсора выберите вариант “Повторн. воспр.” (Repeat) или “Случай.выбор” (Shuffle) и нажмите **ENTER**.



- Чтобы вернуться к предыдущему экрану во время выполнения операций с меню, нажмите **RETURN**.
- Текст в скобках обозначает индикацию на дисплее передней панели.

- 3 С помощью клавиш курсора (</>) выберите настройку.

Элемент	Настройка	Функция
	Выкл. (Off)	Выключение функции повторного воспроизведения.
Повторн. воспр. (Repeat)	Одну (One)	Повторное воспроизведение текущей песни. На экране телевизора появится  .
	Все (All)	Повторное воспроизведение всех песен. На экране телевизора появится  .
Случай.выбор (Shuffle)	Выкл. (Off)	Включение или выключение функции воспроизведения в случайном порядке.
	Песни (Songs)	Воспроизведение песен в произвольном порядке. На экране телевизора появится  .
	Альбомы (Albums)	Воспроизведение альбомов в произвольном порядке. На экране телевизора появится  .

- 4 Для выхода из меню нажмите **OPTION**.

Воспроизведение музыки с помощью AirPlay

Функция AirPlay позволяет воспроизводить с помощью аппарата музыку с iTunes или iPhone/iPad/iPod touch по сети.



- Для использования этой функции данный аппарат и ПК или iPod должны быть подключены к одному и тому же маршрутизатору (стр. 24). Вы можете проверить, правильно ли назначены устройству сетевые параметры (такие как IP-адрес и т. п.), в пункте “Информация” (стр. 99) в меню “Настройка”.
- Если iPod не распознает аппарат, проверьте сетевое окружение (стр. 24).



- В данном разделе приведено описание “iPod touch”, “iPhone” и “iPad” в качестве “iPod”. “iPod” означает “iPod touch”, “iPhone” так и “iPad”, если не указано иное.
- Подробнее о поддерживаемых устройствах iPod см. в разделе “Поддерживаемые устройства и форматы файлов” (стр. 120).

Воспроизведение музыкального контента на iTunes/iPod

Для воспроизведения на аппарате музыки с iTunes/iPod выполните следующие действия.

1 Включите аппарат, запустите на ПК приложение iTunes или откройте экран воспроизведения на iPod.

Если iTunes/iPod распознает аппарат, появится значок AirPlay (📺).

iTunes (пример)



iPod iOS7/iOS8 (пример)

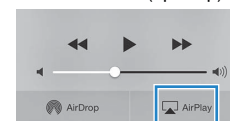

iPod iOS6 (пример)

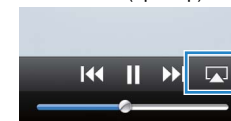

- Если значок не появляется, проверьте правильность подключения ПК/iPod к маршрутизатору.

2 В iTunes/iPod выберите значок AirPlay и укажите устройство (сетевое имя устройства) в качестве устройства для вывода звука.

3 Выберите песню и включите воспроизведение.

Аппарат автоматически выбирает “AirPlay” в качестве источника входного сигнала и начинает воспроизведение.

На телевизоре отобразится экран воспроизведения.



- Список воспроизведения доступен только в том случае, если телевизор подключен к аппарату через интерфейс HDMI.

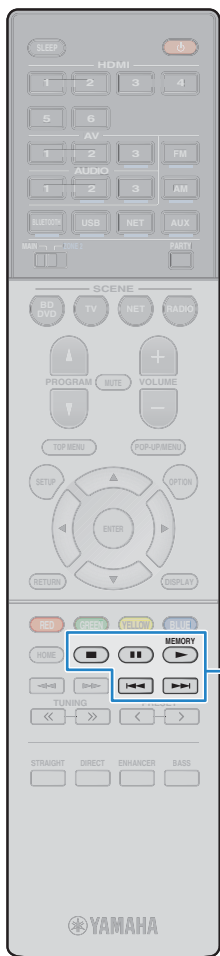

Клавиши управления внешним устройством



- Вы можете настроить аппарат на автоматическое включение при начале воспроизведения на iTunes или iPod путем установки для параметра “Сеть режим ожидания” (стр. 100) в меню “Настройка” значения “Вкл.”.
- Можно редактировать сетевое имя (имя аппарата в сети), отображаемое на iTunes/iPod, используя параметр “Имя сети” (стр. 100) в меню “Настройка”.
- Регулировать громкость воспроизведения аппарата можно через iTunes/iPod. Чтобы отключить управление громкостью с iTunes/iPod, задайте для параметра “Взаимоблок. громкости” (стр. 83) в меню “Опция” значение “Выкл.”.

Предупреждение

- При использовании органов управления iTunes/iPod для регулировки громкости громкость воспроизведения может оказаться неожиданно высокой. Это может привести к повреждению аппарата или колонок. Если громкость внезапно возрастет во время воспроизведения, немедленно остановите воспроизведение на iTunes/iPod.

■ Экран воспроизведения



1 Индикатор воспроизведения

2 Информация о воспроизведении

Отображение имени исполнителя, названия альбома, названия песни, а также истекшего времени/длины песни.

Для управления воспроизведением используйте следующие кнопки пульта ДУ.

Клавиши управления внешним устройством	Функция
	Возобновление воспроизведения после паузы.
	Остановка воспроизведения.
	Временная остановка воспроизведения.
	Быстрый переход вперед/назад.

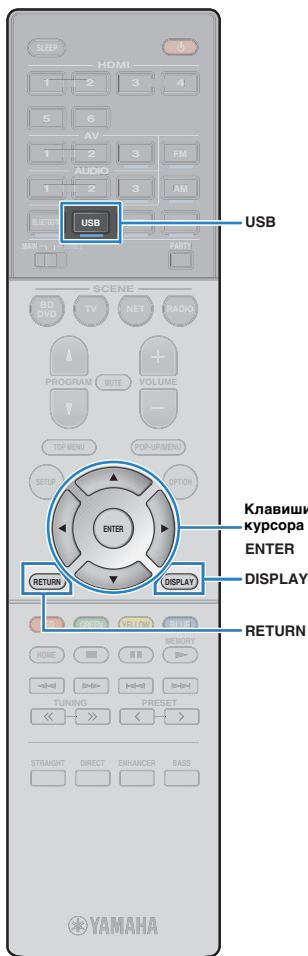

Воспроизведение музыки с запоминающего устройства USB

С помощью данного аппарата можно воспроизводить музыкальные файлы с запоминающего устройства USB.



- Подробнее о поддерживаемых устройствах USB см. в разделе “Поддерживаемые устройства и форматы файлов” (стр. 120).

Подключение запоминающего устройства USB

1 Подключите запоминающее устройство USB к гнезду USB.

Аппарат (вид спереди)



- Если запоминающее устройство USB содержит много файлов, их загрузка может занять некоторое время. В этом случае на дисплее передней панели отобразится, “Loading...”.



- Останавливайте воспроизведение с запоминающего устройства USB перед его отключением от гнезда USB.
- Подключите устройство USB прямо к гнезду USB на аппарате. Не используйте кабельные удлинители.

Воспроизведение содержимого запоминающего устройства USB

Для управления содержимым запоминающего устройства USB и запуска воспроизведения выполняйте следующие действия. Управление запоминающим устройством USB можно осуществлять с помощью меню, которое отображается на экране телевизора.



- Осуществление операций с помощью экрана телевизора возможно только в том случае, если телевизор подключен к аппарату через интерфейс HDMI.
- Вместо символов, которые не поддерживаются аппаратом, отображается “_” (подчеркивание).

1 Нажмите USB, чтобы выбрать “USB” в качестве источника входного сигнала.

На телевизоре отобразится экран просмотра (стр. 67).



- Если воспроизведение происходит на запоминающем устройстве USB, будет отображен экран воспроизведения.

2 С помощью клавиш курсора выберите элемент и нажмите ENTER.

Если выбрана песня, начнется ее воспроизведение, и будет отображен экран воспроизведения (стр. 67).



- Для возврата к предыдущему экрану нажмите RETURN.
- Для переключения режима просмотра/воспроизведения/выключения экрана нажмите DISPLAY.
- Файлы, которые не поддерживаются аппаратом, нельзя выбрать.

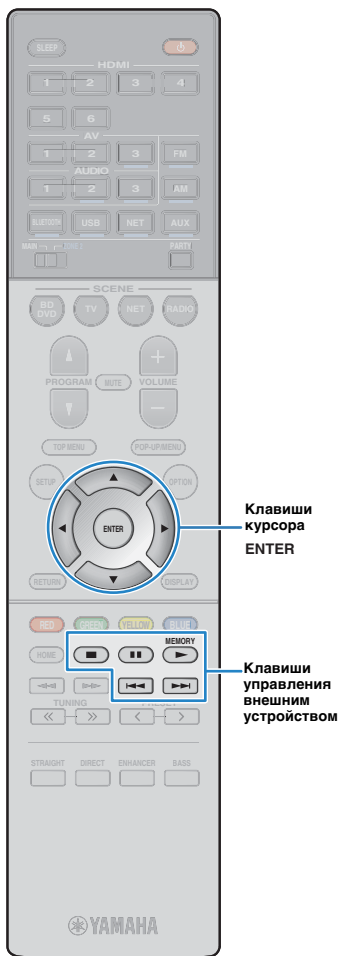

■ Экран просмотра



- 1 Название списка**
- 2 Список содержимого**
Отображается список содержимого запоминающего устройства USB. С помощью клавиш курсора выберите элемент и нажмите ENTER, чтобы подтвердить выбора.
- 3 Номер текущего элемента/общее количество элементов**
- 4 Индикаторы статуса**
Отображение текущих настроек для повторного воспроизведения/воспроизведения в случайном порядке (стр. 68) и состояния воспроизведения (например, воспроизведение/пауза).
- 5 Меню управления**
Нажмите клавишу курсора (>) и затем с помощью клавиш курсора (Δ/∇) выберите элемент. Нажмите ENTER для подтверждения выбора.

Значок	Функция
	Переход на 10 страниц назад.
	Переход на предыдущую страницу списка.
	Переход на следующую страницу списка.
	Переход на 10 страниц вперед.
	Переход к экрану воспроизведения.



- На дисплее передней панели будет отображено содержимое, выбранное с помощью курсора.

■ Экран воспроизведения



- 1 Индикаторы статуса**
Отображение текущих настроек для повторного воспроизведения/воспроизведения в случайном порядке (стр. 68) и состояния воспроизведения (например, воспроизведение/пауза).
- 2 Информация о воспроизведении**
Отображение имени исполнителя, названия альбома, названия песни и истекшего времени.
Для управления воспроизведением используйте следующие кнопки пульта ДУ.

Клавиши управления внешним устройством	Функция
	Возобновление воспроизведения после паузы.
	Остановка воспроизведения.
	Временная остановка воспроизведения.
	Быстрый переход вперед/назад.



- На дисплее передней панели будет отображено название содержимого, воспроизводимого в данный момент. Для переключения отображаемого элемента нажмите INFO (стр. 79).

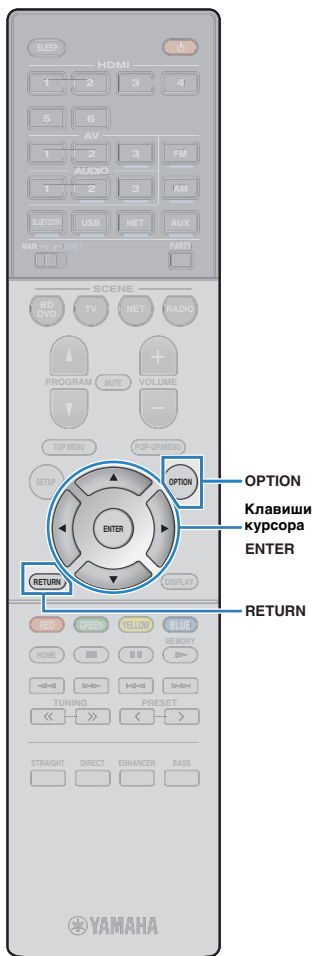

■ Настройки повторного воспроизведения/воспроизведения в случайном порядке



Можно настроить параметры повторного воспроизведения/воспроизведения в случайном порядке для содержимого запоминающего устройства USB.

- 1 Если в качестве источника входного сигнала выбран вариант “USB”, нажмите **OPTION**.
- 2 С помощью клавиш курсора выберите вариант “Повторн. воспр.” (Repeat) или “Случай.выбор” (Shuffle) и нажмите **ENTER**.



- Чтобы вернуться к предыдущему экрану во время управления с помощью меню, нажмите **RETURN**.
- Текст в скобках обозначает индикацию на дисплее передней панели.

- 3 С помощью клавиш курсора (</>) выберите настройку.

Элемент	Настройка	Функция
	Выкл. (Off)	Выключение функции повторного воспроизведения.
Повторн. воспр. (Repeat)	Одну (One)	Повторное воспроизведение текущей песни. На экране телевизора отображается  .
	Все (All)	Повторное воспроизведение всех песен в текущем альбоме (папке). На экране телевизора отображается  .
Случай.выбор (Shuffle)	Выкл. (Off)	Включение или выключение функции воспроизведения в случайном порядке.
	Вкл. (On)	Воспроизведение песен текущего альбома (папки) в произвольном порядке. На экране телевизора отображается  .

- 4 Для выхода из меню нажмите **OPTION**.

Воспроизведение музыки, хранящейся на медиа-серверах (ПК/NAS)

С помощью аппарата можно воспроизводить музыкальные файлы на компьютере или DLNA-совместимом NAS.



- Для использования этой функции данный аппарат и ПК должны быть подключены к одному и тому же маршрутизатору (стр. 24). Вы можете проверить, правильно ли назначены устройству сетевые параметры (такие как IP-адрес и т. п.), в пункте “Информация” (стр. 99) в меню “Настройка”.
- Воспроизведение аудио может быть прерывистым при использовании беспроводного подключения к Сети. В этом случае используйте проводное подключение.



- Подробнее о поддерживаемых форматах см. в разделе “Поддерживаемые устройства и форматы файлов” (стр. 120).

Настройка совместного использования носителей

Для воспроизведения музыкальных файлов, хранящихся на ПК или DLNA-совместимом NAS, необходимо настроить параметры совместного использования носителей на каждом музыкальном сервере.

■ Для ПК с установленной программой Windows Media Player

□ Для Windows Media Player 12

- 1 Запустите Windows Media Player 12 на ПК.
- 2 Выберите “Stream”; затем “Turn on media streaming”.
- 3 Нажмите “Turn on media streaming”.
- 4 Выберите “Allowed” из раскрывающегося списка рядом с названием модели аппарата.
- 5 Нажмите “OK” для выхода.

□ Для Windows Media Player 11

- 1 Запустите Windows Media Player 11 на ПК.
- 2 Выберите “Library”; затем “Media Sharing”.
- 3 Отметьте флажком поле “Share my media to”; выберите значок устройства и нажмите кнопку “Allow”.
- 4 Нажмите “OK” для выхода.



- Подробнее о настройках общего доступа к файлам мультимедиа см. в справке Windows Media Player.

■ Для ПК или NAS с установленным другим серверным ПО DLNA

Настройте параметры совместного использования носителей в соответствии с инструкциями по эксплуатации устройства или ПО.



Воспроизведение музыкального контента на ПК

Для управления музыкальным содержимым ПК и запуска воспроизведения выполняйте следующие действия.

Управление ПК/NAS можно осуществлять с помощью меню, которое отображается на экране телевизора.



- Осуществление операций с помощью экрана телевизора возможно только в том случае, если телевизор подключен к аппарату через интерфейс HDMI. Если это не так, выполняйте операции с помощью дисплея передней панели.
- Вместо символов, которые не поддерживаются аппаратом, отображается “_” (подчеркивание).

1 Несколько раз нажмите кнопку NET для выбора “SERVER” в качестве источника входного сигнала.

На телевизоре отобразится экран просмотра (стр. 70).



- Если на ПК выполняется воспроизведение музыкального файла, выбранного с аппарата, отобразится экран воспроизведения.

2 С помощью клавиш курсора выберите музыкальный сервер и нажмите ENTER.

3 С помощью клавиш курсора выберите элемент и нажмите ENTER.

Если выбрана песня, начнется ее воспроизведение, и будет отображен экран воспроизведения (стр. 71).



- Для возврата к предыдущему экрану нажмите RETURN.
- Для переключения режима просмотра/воспроизведения/выключения экрана нажмите DISPLAY.
- Файлы, которые не поддерживаются аппаратом, нельзя выбрать.

Экран просмотра



1 Название списка

2 Список содержимого

Отображается список содержимого ПК. С помощью клавиш курсора выберите элемент и нажмите ENTER, чтобы подтвердить выбора.

3 Номер текущего элемента/общее количество элементов

4 Индикаторы статуса

Отображение текущих настроек для повторного воспроизведения/ воспроизведения в случайном порядке (стр. 71) и состояния воспроизведения (например, воспроизведение/пауза).

5 Меню управления

Нажмите клавишу курсора (>) и затем с помощью клавиш курсора (Δ/∇) выберите элемент. Нажмите ENTER для подтверждения выбора.

Значок	Функция
	Переход на 10 страниц назад.
	Переход на предыдущую страницу списка.
	Переход на следующую страницу списка.
	Переход на 10 страниц вперед.
	Переход к экрану воспроизведения.

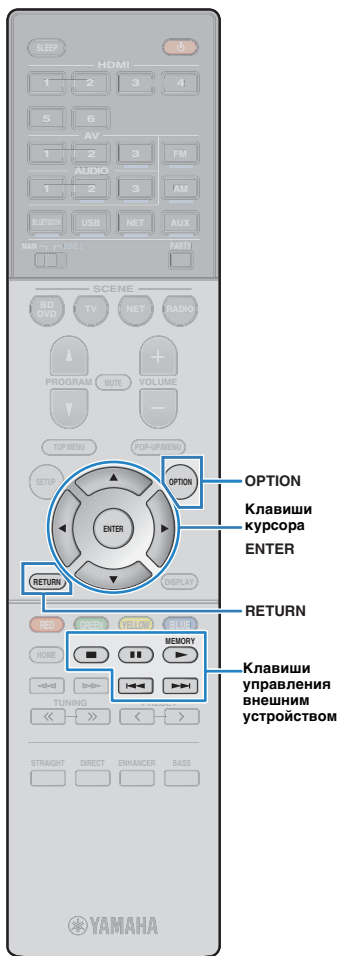

■ Экран воспроизведения

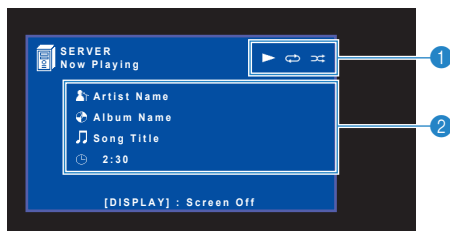

1 Индикаторы статуса

Отображение текущих настроек для повторного воспроизведения/воспроизведения в случайном порядке (стр. 71) и состояния воспроизведения (например, воспроизведение/пауза).

2 Информация о воспроизведении

Отображение имени исполнителя, названия альбома, названия песни и истекшего времени.

Для управления воспроизведением используйте следующие кнопки пульта ДУ.

Клавиши управления внешним устройством	Функция
	Возобновление воспроизведения после паузы.
	Остановка воспроизведения.
	Временная остановка воспроизведения.
	Быстрый переход вперед/назад.



- Также можно использовать DLNA-совместимый Digital Media Controller (DMC) для управления воспроизведением. Более подробные сведения см. в разделе "Контроль DMC" (стр. 100).

■ Настройки повторного воспроизведения/воспроизведения в случайном порядке

Можно настроить параметры воспроизведения в случайном порядке/повторного воспроизведения для музыки на ПК.

- 1 Если в качестве источника входного сигнала выбран вариант "SERVER", нажмите OPTION.
- 2 С помощью клавиш курсора выберите вариант "Повторн. воспр." (Repeat) или "Случай.выбор" (Shuffle) и нажмите ENTER.



- Чтобы вернуться к предыдущему экрану во время выполнения операций с меню, нажмите RETURN.
- Текст в скобках обозначает индикацию на дисплее передней панели.

3 С помощью клавиш курсора (</>) выберите настройку.

Элемент	Настройка	Функция
	Выкл. (Off)	Выключение функции повторного воспроизведения.
Повторн. воспр. (Repeat)	Одну (One)	Повторное воспроизведение текущей песни. На экране телевизора отображается
	Все (All)	Повторное воспроизведение всех песен в текущем альбоме (папке). На экране телевизора отображается
	Выкл. (Off)	Включение или выключение функции воспроизведения в случайном порядке.
Случай.выбор (Shuffle)	Выкл. (Off)	Воспроизведение песен текущего альбома (папки) в произвольном порядке. На экране телевизора отображается
	Вкл. (On)	Воспроизведение песен текущего альбома (папки) в произвольном порядке. На экране телевизора отображается

4 Для выхода из меню нажмите OPTION.

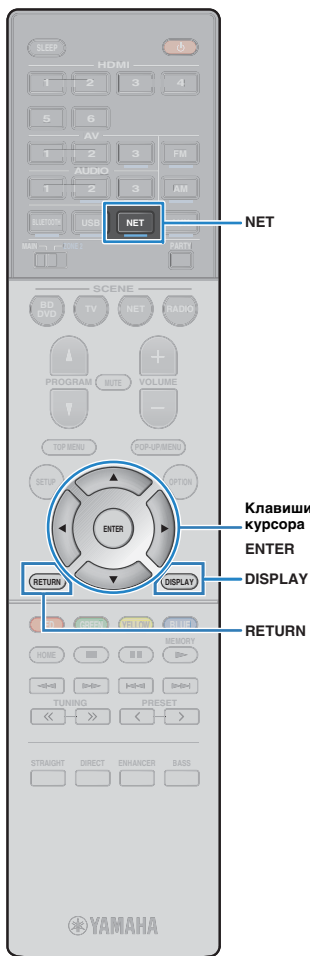

Прослушивание интернет-радио

Прослушивание интернет-радиостанций возможно в любой точке мира.



- Осуществление операций с помощью экрана телевизора возможно только в том случае, если телевизор подключен к аппарату через интерфейс HDMI. Если это не так, выполняйте операции с помощью дисплея передней панели.
- Для использования этой функции аппарат должен быть подключен к Интернету (стр. 24). Вы можете проверить, правильно ли назначены устройству сетевые параметры (такие как IP-адрес и т. п.), в пункте «Информация» (стр. 99) в меню «Настройка».
- Прием некоторых интернет-радиостанций может быть невозможен.
- Аппарат использует базу данных интернет-радиостанций vTuner.
- Данная служба может быть отключена без уведомления.

Воспроизведение интернет-радио

Для выбора интернет-радиостанции и запуска воспроизведения необходимо выполнить следующие действия.

Управление интернет-радио можно осуществлять с помощью меню, которое отображается на экране телевизора.

1 Несколько раз нажмите кнопку NET для выбора «NET RADIO» в качестве источника входного сигнала.

На телевизоре отобразится экран просмотра (стр. 72).

2 С помощью клавиш курсора выберите элемент и нажмите ENTER.

Если выбрана интернет-радиостанция, начнется ее воспроизведение, и будет отображен экран воспроизведения (стр. 73).



- Для возврата к предыдущему экрану нажмите RETURN.
- Для переключения режима просмотра/воспроизведения/выключения экрана нажмите DISPLAY.

Экран просмотра



1 Название списка

2 Список содержимого

Отображается список содержимого интернет-радиостанции. С помощью клавиш курсора выберите элемент и нажмите ENTER, чтобы подтвердить выбор.

3 Номер текущего элемента/общее количество элементов

4 Индикатор воспроизведения

5 Меню управления

Нажмите клавишу курсора (>) и затем с помощью клавиш курсора (Δ/▽) выберите элемент. Нажмите ENTER для подтверждения выбора.

Значок	Функция
	Переход на 10 страниц назад.
	Переход на предыдущую страницу списка.
	Переход на следующую страницу списка.
	Переход на 10 страниц вперед.
	Переход к экрану воспроизведения.

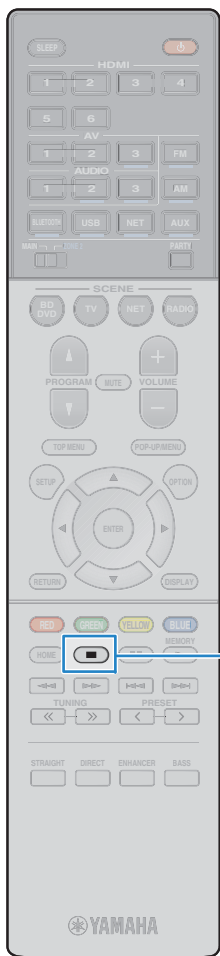

Клавиши
управления
внешним
устройством

■ Экран воспроизведения



1 Индикатор воспроизведения

2 Информация о воспроизведении

Отображение названия станции, названия альбома, названия песни и истекшего времени.



- Используйте кнопку управления внешним устройством (■), чтобы остановить воспроизведение.
- В зависимости от станции некоторая информация может быть недоступна.

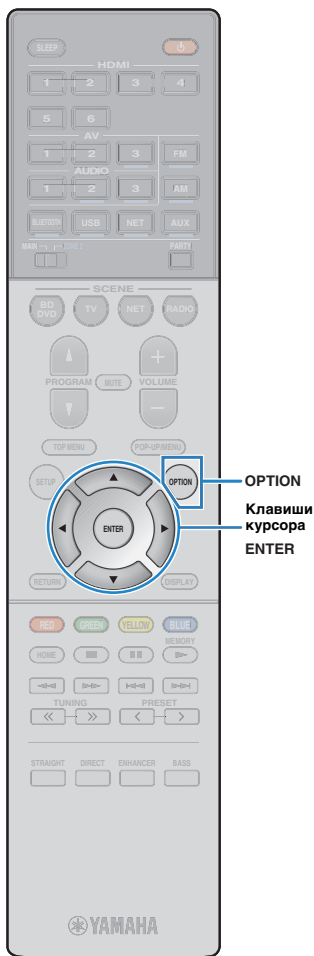

Сохранение избранных интернет-радиостанций (закладки)

Можно сохранять избранные радиостанции в папке "Bookmarks".

■ Сохранение станции с помощью меню Опция

Выполните шаги, описанные ниже, чтобы сохранить радиостанцию в папке "Bookmarks".

1 При прослушивании интернет-радио нажмите кнопку **OPTION**.

2 С помощью клавиш курсора выберите "**Закладка вкл.**" и нажмите **ENTER**.



- На экране воспроизведения текущая станция будет добавлена в папку "Bookmarks". На экране выбора станций, текущая станция, выбранная в списке, будет добавлена в папку "Bookmarks".
- Чтобы удалить станцию из папки "Bookmarks", выберите нужную станцию в папке и затем нажмите "Закладка выкл."

■ Сохранение станции на веб-сайте vTuner

Можно также сохранять избранные интернет-радиостанции на веб-сайте vTuner.

1 Выберите любую из интернет-радиостанций на аппарате.

Эта операция необходима для регистрации радиостанции в первый раз.

2 Проверьте vTuner ID аппарата.

vTuner ID можно найти в пункте "Информация" (стр. 99) в меню "Настройка".

3 Зайдите на веб-сайт vTuner (<http://yradio.vtuner.com/>) с помощью веб-браузера на своем ПК и введите vTuner ID.

Вы можете сменить язык.



Введите vTuner ID в это поле.



- Для использования этой функции необходимо создать персональную учетную запись. Создайте свою учетную запись, используя свой электронный адрес.

4 Запись ваших любимых радиостанций.

Щелкните на значке "Add" (♥+) рядом с названием станции.



- Чтобы удалить станцию из папки "My_Favorites", выберите "My_Favorites" на главном экране, а затем щелкните на значке "Remove" (♥-) рядом с названием станции.

Воспроизведение музыки в нескольких комнатах (мульти zone)

Функция нескольких зон позволяет воспроизводить различные источники входного сигнала в комнате, где установлен аппарат (основная зона), и в другой комнате (Zone2).

Например, один человек может смотреть телевизор в гостиной (основная зона), а другой — слушать радио в кабинете (Zone2).

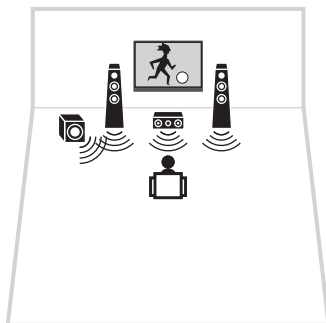

Гостиная (основная зона)

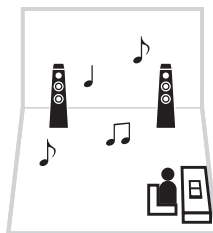

Кабинет (Zone2)



- Вывод аналоговых звуковых источников (включая радио FM/AM и DAB/FM), Bluetooth, USB и сетевых источников можно направлять на Zone2. Для прослушивания в Zone2 звука из внешнего устройства необходимо подключить устройство к гнездам AUDIO (AV 3 или AUDIO 2–3) аппарата.
- Режим вечеринки (стр. 77) позволяет воспроизводить одинаковый выходной аудиосигнал в основной зоне и в zone2 независимо от типа входного аудиосигнала.

Подготовка Zone2

Подключите к аппарату Zone2 требуемое устройство.

Предупреждение

- Перед подключением колонок или внешнего усилителя отключите от розетки переменного тока силовой кабель аппарата.
- Убедитесь, что жилы кабеля колонки не соприкасаются между собой и не контактируют с металлическими деталями аппарата. Это может привести к повреждению аппарата или колонок. В случае короткого замыкания цепи кабеля колонки при включении аппарата на дисплее передней панели появится сообщение “Check SP Wires”.

С помощью кабеля подключите к аппарату колонки, размещенные в Zone2.

Чтобы использовать разъемы EXTRA SP для колонок Zone2, после подключения кабеля питания аппарата к розетке установите для параметра “Назн.ус.мощн.” (стр. 88) в меню “Настройка” значение “Zone2”.

Аппарат (вид сзади)

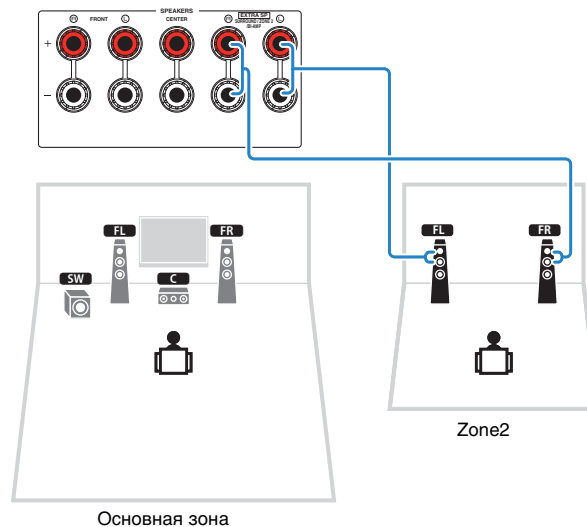

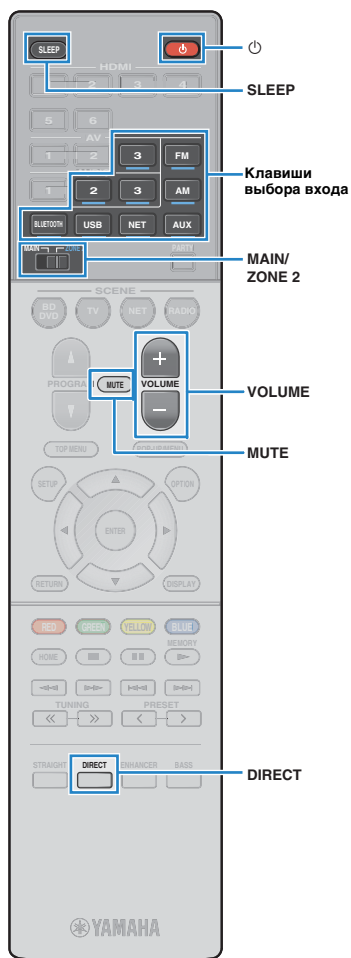

Управление Zone2

1 Установите для MAIN/ZONE 2 значение “ZONE 2”.

2 Нажмите кнопку (питание приемника).

При каждом нажатии этой кнопки происходит включение или выключение выхода Zone2.

Когда включен выход Zone2, на дисплее передней панели загорается “ZONE 2”.



- Можно включить/отключить выход Zone2 с помощью кнопки ZONE на передней панели (стр. 8).

3 Воспользуйтесь следующими клавишами для выбора источника входного сигнала.

AV 3: гнезда AV 3 (звук)

AUDIO 2-3: Гнезда AUDIO 2-3

AUX: гнездо AUX

FM: FM-радио

AM: AM-радио (RX-S601)

DAB: DAB-радио (RX-S601D)

BLUETOOTH: подключение *Bluetooth* (аппарат как приемник *Bluetooth*)

USB: Гнездо USB

NET: Сетевые источники (нажимайте до тех пор, пока не будет выбран нужный сетевой источник)



- Источники Bluetooth, USB и сетевые источники нельзя выбирать отдельно для каждой зоны. Например, если выбрать “SERVER” для Zone2 при выбранном для основной зоны значении “USB”, источник входного сигнала для основной зоны также переключается на “SERVER”.
- Источник входного сигнала для Zone2 можно выбрать только кнопками выбора входа на пульте ДУ.



- Рекомендуется назначить часто используемый ход кнопке SCENE (стр. 77).

4 Начните воспроизведение на внешнем устройстве или выберите радиостанцию.

См. инструкцию по эксплуатации внешнего устройства.

Для получения подробной информации о следующих операциях см. последующие страницы.

- Прослушивание FM/AM-радио (RX-S601) (стр. 48)
- Прослушивание DAB/FM-радио (RX-S601D) (стр. 52)
- Воспроизведение музыки через *Bluetooth* (стр. 60)
- Воспроизведение музыки с iPod (стр. 61)
- Воспроизведение музыки с запоминающего устройства USB (стр. 66)
- Воспроизведение музыки, хранящейся на медиа-серверах (ПК/NAS) (стр. 69)
- Прослушивание интернет-радио (стр. 72)
- Воспроизведение музыки с iTunes/iPod по сети (AirPlay) (стр. 64)



- Управление с экрана недоступно для Zone2. Для управления Zone2 используется дисплей передней панели.
- Значение AirPlay доступно для Zone2, только когда воспроизведение AirPlay выполняется в основной зоне.
- При нажатии DIRECT для включения режима непосредственного воспроизведения выход Zone2 отключается. Нажмите кнопку DIRECT, чтобы отключить режим непосредственного воспроизведения, и включите выход Zone2, выполнив процедуру, начиная с шага 2.



- Несколько раз нажмите клавишу SLEEP, чтобы установить таймер сна (120 мин, 90 мин, 60 мин, 30 мин, выкл.). Выход Zone2 будет отключен через заданный интервал времени.
- Для настройки громкости Zone2 нажмите VOLUME или MUTE.
- Для воспроизведения звука DSD в Zone2 включите режим “Вечеринка” (стр. 77).

Предупреждение

- Чтобы избежать неожиданного шума, никогда не воспроизводите диски DTS-CD в Zone2.

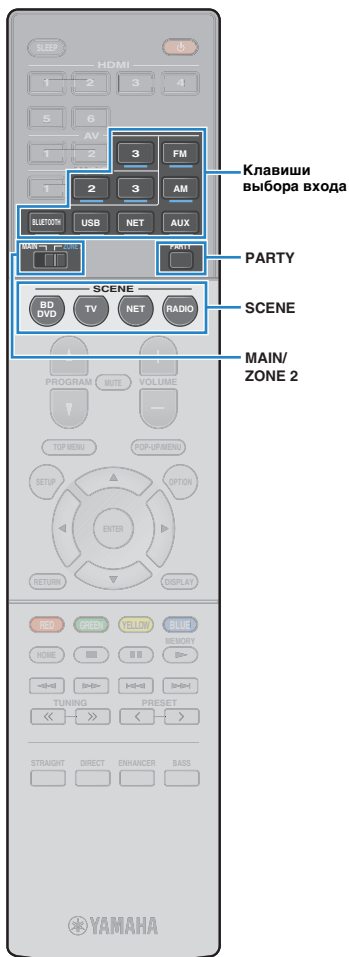

■ Быстрый выбор источника входного сигнала с помощью функции SCENE

Можно использовать функцию SCENE для выбора входного источника для воспроизведения Zone2.



- Чтобы использовать функцию SCENE в зоне Zone2, необходимо по отдельности настроить в параметрах основной зоны назначения сцены.
- Для кнопки SCENE можно зарегистрировать только источник входного сигнала. По умолчанию для каждой сцены сохранены следующие настройки.
 - BD/DVD: AV 3
 - TV: AUDIO 2
 - NET: NET RADIO
 - RADIO: TUNER

1 Задайте для параметра MAIN/ZONE 2 значение ZONE 2.

2 Нажмите клавишу SCENE.

Выбирается источник входного сигнала, зарегистрированный для соответствующей сцены, а также включается выход Zone2.

□ Настройка назначения сцены

1 Задайте для параметра MAIN/ZONE 2 значение ZONE 2.

2 Выберите источник входного сигнала Zone2.

3 Удерживайте нажатой кнопку SCENE до тех пор, пока на дисплее передней панели не появится индикация “SET Complete”.

■ Прослушивание одних и тех же источников в нескольких зонах (режим вечеринки)

Режим вечеринки позволяет слушать в Zone2 ту же музыку, что и в основной зоне. в режиме вечеринки для всех зон автоматически выбирается стереовоспроизведение. Используйте эту функцию, если нужно воспроизвести музыку основной зоны в качестве фоновой музыки во время домашней вечеринки.

1 Нажмите кнопку PARTY.

При каждом нажатии этой клавиши включается или выключается режим вечеринки.

Когда режим вечеринки включен, на дисплее передней панели загорается индикатор “PARTY”.



- Когда аппарат находится в режиме непосредственного воспроизведения, режим “Вечеринка” недоступен.



Полезные функции

Сохранение избранных элементов (ярлык)

Вы можете сохранить до 40 избранных элементов USB и элементов сетевого контента в виде ярлыков и иметь к ним прямой доступ путем выбора номера ярлыка.



- Вы также можете воспользоваться функцией “Закладка” для сохранения Интернет-радиостанций (стр. 74).
- К источнику входного сигнала применяется BLUETOOTH и AirPlay. Сохранение отдельных песен в устройстве невозможно.

Сохранение элемента

Выберите нужный элемент и сохраните его с помощью номера ярлыка.

- 1 Выполните воспроизведение песни или радиостанции, которую нужно сохранить.
- 2 Удерживайте кнопку MEMORY в течение 3 секунд.



Номер ярлыка (мигает)



- Для изменения номера ярлыка, с которым будет сохранен элемент, воспользуйтесь кнопкой PRESET для выбора номера ярлыка после шага 2.



“Empty” (не используется) или сохраненный в данный момент

- 3 Для подтверждения сохранения нажмите кнопку MEMORY.

Вызов сохраненного элемента

Вызовите сохраненный элемент путем выбора номера ярлыка.

- 1 Нажмите кнопку BLUETOOTH, NET или USB.
- 2 Нажмите несколько раз кнопку PRESET для выбора нужного элемента.



- Если сохраненные элементы отсутствуют, отображается “No Presets”.
- Вызов сохраненного элемента невозможен в следующих случаях.
 - Запоминающее устройство USB, содержащее сохраненный элемент, не подключено к данному аппарату.
 - ПК, содержащий сохраненный элемент, выключен или не подключен к сети.
 - Сохраненный сетевой контент временно недоступен или не предоставляется.
 - Сохраненный элемент (файл) был удален или перемещен в другое место.
 - Установка подключения BLUETOOTH невозможна.
- При сохранении музыкальных файлов, хранящихся на запоминающем устройстве USB или ПК, данный аппарат запоминает относительное положение музыкальных файлов в папке. В случае добавления в папку или удаления из папки данный элемент может не осуществлять вызов музыкального файла. В таких случаях выполните повторное сохранение элементов.

Переключение информации на дисплее передней панели

1 Нажмите кнопку INFO (WPS) на лицевой панели.

При каждом нажатии этой кнопки отображаемый элемент изменяется.



Название элемента

Приблизительно через 3 секунды отображается соответствующая информация для отображаемого элемента.



Информация



- Доступные элементы меню меняются в зависимости от выбранного источника входного сигнала. Кроме того, отображаемый элемент может быть отдельно применен к каждой группе источников входного сигнала.

Группа источников входного сигнала	Элемент
HDMI	
AV	Input (название источника входного сигнала), DSP Program (название режима звучания), Audio Decoder (имя декодера*)
AUX	
AUDIO	
BLUETOOTH	Song (название песни), Artist (имя исполнителя), Album (название альбома), DSP Program (название режима звучания), Audio Decoder (имя декодера*)
USB	
SERVER	Во время простого воспроизведения iPod:
AirPlay	Input (название источника входного сигнала), DSP Program (название режима звучания), Audio Decoder (имя декодера)
NET RADIO	Song (название песни), Album (название альбома), Station (название станции), DSP Program (название режима звучания), Audio Decoder (имя декодера*)
TUNER (FM/AM)	Frequency (частота), DSP Program (название режима звучания), Audio Decoder (имя декодера*) (только модели для Великобритании и Европы) Данные Radio Data System также доступны, когда аппарат настроен на радиостанцию Radio Data System (стр. 51, 59).
TUNER (DAB)	Дополнительные сведения см. в разделе "Отображение данных DAB" (стр. 54).

* Отображается название активного в настоящее время аудиодекодера. При отсутствии активного декодера отображается надпись "Decoder Off".

Настройка параметров воспроизведения для различных источников воспроизведения (меню Опция)

Можно настроить отдельные параметры воспроизведения для различных источников воспроизведения. Это меню доступно на передней панели (или на экране телевизора), благодаря чему можно легко настраивать параметры во время воспроизведения.

1 Нажмите кнопку OPTION.



Дисплей передней панели

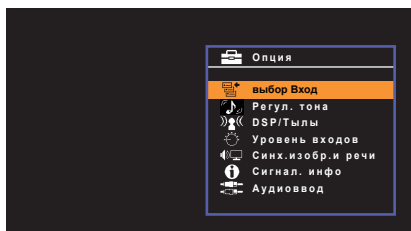

Экран телевизора

2 С помощью клавиш курсора выберите элемент и нажмите ENTER.



- Чтобы вернуться к предыдущему экрану во время выполнения операций с меню, нажмите RETURN.

3 С помощью клавиш курсора (</>) выберите настройку.

4 Для выхода из меню нажмите OPTION.

Элементы меню Опция



- Доступные элементы меню меняются в зависимости от выбранного источника входного сигнала.
- Текст в скобках обозначает индикацию на дисплее передней панели.
- Настройки, используемые по умолчанию, подчеркнуты.
- В зависимости от региона приобретения в меню могут быть доступны пункты, связанные с услугой потоковой передачи аудиоданных. Подробная информация приведена в руководстве на прилагаемом CD-ROM.

Элемент	Функция	Стр.	
выбор Вход (Input)	Переключение источника входного сигнала.	81	
Регул. тона (Tone Control)	Регулировка высокочастотного и низкочастотного диапазона звука.	81	
DSP/Тылы (DSP/Surround)	программа (PRG)	Выбор звуковых программ и воспроизведения стереофонического сигнала.	44
	Sur.Decode (SrDec)	Выбор используемого декодера окружающего звучания в случае выбора Sur.Decode в качестве программы.	46
	Уровень DSP (DSP Level)	Регулирование уровня эффекта звукового поля.	81
Уровень входов (Volume Trim)	Adaptive DRC (A.DRC)	Определяет, регулируется ли динамический диапазон автоматически (от максимального до минимального) совместно с регулировкой громкости.	81
	Enhancer (Enhancer)	Включение/выключение Compressed Music Enhancer.	81
Синх.изобр.и речи (Lipsync)	Уровень входа (In.Trim)	Корректировка разницы в громкости между источниками входного сигнала.	82
	Уровень сабвуфера (SW.Trim)	Точная регулировка громкости сабвуфера.	82
Сигнал. инфо (Signal Info)	Включение/выключение настройки "Синхрониз." в меню "Настройка".	82	
Аудиоввод (Audio)	Отображение информации о видео-/аудиосигнале.	82	
Видеовыход (Video)	Объединение видеогнезда выбранного источника входного сигнала с аудиогнездом других источников.	82	
Режим FM (FM Mode)	Выбор видеосигнала, который будет выводиться вместе со звуком радио.	83	
Авто. предуст. (Auto Preset)	Переключение между режимами "Сtereo" и "Моно" для FM-радиостанций.	48, 56	
Очистить предуст. (Clear Preset)	Автоматическое сохранение FM-радиостанций с сильным сигналом в качестве предустановленных.	49, 57	
	Удаление радиостанций, сохраненных под номерами предустановок.	50, 58	

Элемент	Функция	Стр.
Программа дор. Движения (TrafficProgram)	(только модели для Великобритании и Европы) Автоматический поиск станции, транслирующей информацию о дорожном движении.	51
Режим iPod (iPod Mode)	Переключение режима работы iPod.	63
Повторн. воспр. (Repeat)	Настройка параметров повторного воспроизведения для устройства iPod (стр. 63), запоминающего устройства USB (стр. 68) или медиа-сервера (стр. 71).	—
Случай.выбор (Shuffle)	Настройка параметров воспроизведения в случайном порядке для устройства iPod (стр. 63), запоминающего устройства USB (стр. 68) или медиа-сервера (стр. 71).	—
Взаимоблок. громкости (Interlock)	Включение/отключение управления громкостью с iTunes/iPod через AirPlay.	83
Закладка вкл. (Bookmark On) Закладка выкл. (Bookmark Off)	Добавление ваших любимых интернет-радиостанций в папку "Bookmarks" или удаление их из папки "Bookmarks".	74
Начальн. скан. (Init Scan)	(Только для RX-S601D) Начальный поиск DAB-радиоканалов.	52
Пом. по настр. (Tune Aid)	(Только для RX-S601D) Проверка качества приема каждого DAB-канала.	55

■ выбор Вход (Input)

Переключение источника входного сигнала. Нажмите ENTER для переключения на выбранный источник входного сигнала.

Возможные значения

HDMI 1-6, AUDIO 1-3, AV 1-3, TUNER, USB, SERVER, NET RADIO, Airplay, (сетевые источники), Bluetooth, AUX

■ Регул. тона (Tone Control)

Регулировка высокочастотного (Treble) и низкочастотного диапазона (Bass) звуков.

Возможные значения

Высокие частоты (Treble), Басы (Bass)

Диапазон настр.

От -6,0 дБ до Bypass (Bypass) до +6,0 дБ (с шагом 0,5 дБ)



- Если установить предельное значение, звук может не соответствовать звуку, выводящемуся через другие каналы.

■ DSP/Тылы (DSP/Surround)

Настройка программы звукового поля и параметров окружающего звучания.

□ Уровень DSP (DSP Level)

Регулирование уровня эффекта звукового поля.

Диапазон настр.

От -6 дБ до 0 дБ до +3 дБ

□ Adaptive DRC (A.DRC)

Определяет, регулируется ли динамический диапазон автоматически (от максимального до минимального) совместно с регулировкой громкости. Если для этой настройки установить значение "Вкл.", ее можно использовать для воспроизведения звука с низким уровнем громкости ночью.

Настройки

Вкл. (On) Автоматическая регулировка динамического диапазона.

Выкл. (Off) Отсутствие автоматической регулировки динамического диапазона.

Если установлено значение "Вкл.", динамический диапазон при низкой громкости сужается, а при высокой — расширяется.

□ Enhancer (Enhancer)

Включение/выключение Compressed Music Enhancer (стр. 47).



- Данная настройка применяется отдельно к каждому источнику входного сигнала.
- Можно также использовать кнопку ENHANCER на пульте ДУ для включения/выключения Compressed Music Enhancer (стр. 47).

Настройки

Выкл. (Off) Выключение Compressed Music Enhancer.

Вкл. (On) Включение Compressed Music Enhancer.

По умолчанию

TUNER, USB, SERVER, NET RADIO, AirPlay (сетевые источники), Bluetooth: Вкл. (On)

Другие: Выкл. (Off)

■ Уровень входов (Volume Trim)

Точная регулировка разницы в громкости между источниками входного сигнала или громкости сабвуфера.

□ Уровень входа (In.Trim)

Корректировка разницы в громкости между источниками входного сигнала. Если вас не устраивает разница в громкости перед переключением между источниками входного сигнала, вы можете откорректировать ее с помощью этой функции.



- Данная настройка применяется отдельно к каждому источнику входного сигнала.

Диапазон настр.

От -6,0 дБ до 0,0 дБ и до +6,0 дБ (с шагом 0,5 дБ)

□ Уровень сабвуфера (SW.Trim)

Точная регулировка громкости сабвуфера.

Диапазон настр.

От -6,0 дБ до 0,0 дБ и до +6,0 дБ (с шагом 0,5 дБ)

■ Синх.изобр.и речи (Lipsync)

Включение/выключение настройки, установленной с помощью пункта “Синхрониз.” (стр. 94) меню “Настройка”.



- Данная настройка применяется отдельно к каждому источнику входного сигнала.

Настройки

Выкл. (Off)	Выключение настройки “Синхрониз.”
Вкл. (On)	Включение настройки “Синхрониз.”

По умолчанию

AirPlay: Выкл. (Off)
Другие: Вкл. (On)

■ Сигнал. инфо (Signal Info)

Отображение информации о видео-/аудиосигнале.

Возможные значения

Формат (FORMAT)	Аудиоформат входного сигнала
КАНАЛ (CHANNEL)	Число каналов источника во входном сигнале (фронтальных/ окружающего звучания/LFE) Например, “3/2/0.1” означает 3 фронтальных канала, 2 канала окружающего звучания и канал LFE.
Выборка (SAMPLING)	Число выборок в секунду во входном цифровом сигнале
СПД (BITRATE)	Количество данных в секунду во входном потоковом сигнале
ВидеоВход (VIDEO IN)	Тип и разрешение входного сигнала
Выход (VIDEO OUT)	Тип и разрешение выходного сигнала



- Для переключения информации на дисплее передней панели нажмите клавиши курсора (△/▽) несколько раз.

■ Аудиоввод (Audio)

Объединение видеогнезда выбранного источника входного сигнала (HDMI 1-6 или AV 1-3) с аудиогнездом других источников. Например, данную функцию необходимо использовать в следующих случаях:

- при подключении воспроизводящего устройства, которое поддерживает выходной видеосигнал HDMI, но не поддерживает выходной аудиосигнал HDMI
- при подключении воспроизводящего устройства, имеющего гнезда компонентного видеосигнала и гнезда аналогового стереосигнала (например, игровые консоли)

Источники входного сигнала

HDMI 1-6, AUDIO 1-3, AV 1-3

■ Процедура настройки

См. “Изменение комбинации входных видео/аудиогнезд” (стр. 21).

■ **Видеовыход (Video)**

Выбор видеосигнала, который будет выводиться вместе с выбранным источником аудио. Например, вы можете смотреть видео, одновременно слушая радио.

Источники входного сигнала

TUNER, USB, Bluetooth, AUX

Настройки

Выкл. (Off)	Видеосигнал не выводится.
HDMI 1-6, AV 1-3	Вывод входного видеосигнала осуществляется через соответствующие гнезда видеовхода.

■ **Взаимоблок. громкости (Interlock)**

Включение/отключение управления громкостью с iTunes/iPod через AirPlay.

Настройки

Выкл. (Off)	Отключение управления громкостью с iTunes/iPod.
Ограничено (Ltd)	Включение управления громкостью с iTunes/iPod в ограниченном диапазоне (От -80 дБ до -20 дБ и отключение звука).
Полн. (Full)	Включение управления громкостью с iTunes/iPod в полном диапазоне (От -80 дБ до +16,5 дБ и отключение звука).

КОНФИГУРАЦИИ

Настройка различных функций (меню Настройка)

Можно настраивать различные функции данного аппарата с помощью меню на экране телевизора.



- Осуществление операций с помощью экрана телевизора возможно только в том случае, если телевизор подключен к аппарату через интерфейс HDMI. Если это не так, выполняйте операции с помощью дисплея передней панели.



- При обнаружении новой версии встроенного программного обеспечения на экране появится значок конверта (✉).

1 Нажмите кнопку **SETUP**.

2 С помощью клавиш курсора выберите меню и нажмите **ENTER**.

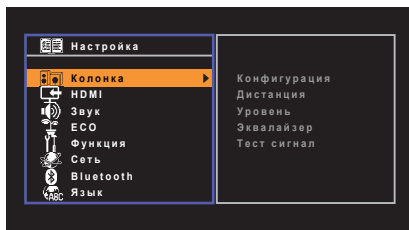

3 С помощью клавиш курсора выберите элемент и нажмите **ENTER**.

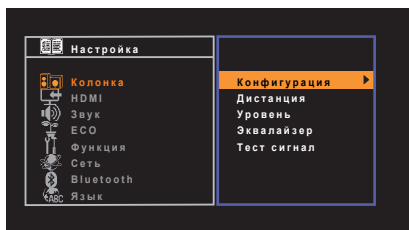

- Чтобы вернуться к предыдущему экрану во время выполнения операций с меню, нажмите **RETURN**.

4 С помощью клавиш курсора (**←/→**) выберите настройку и нажмите **ENTER**.

5 Для выхода из меню нажмите **SETUP**.

Элементы меню Настройка

Меню	Элемент	Функция	Стр.	
Колонка	Конфигурация	Назн.ус.мощн.	Выбор системы колонок.	88
		Сабвуфер	Эта настройка определяет, подключен ли сабвуфер.	88
		Фронт	Выбор размера фронтальных колонок.	88
		Центр	Эта настройка определяет, подключена ли центральная колонка, и выбирает ее размер.	88
		Тылы	Эта настройка определяет, подключены ли колонки окружающего звучания, а также их размер.	89
		Кроссовер	Установка нижнего предела низкочастотного компонента, который может быть выведен через колонки, для которых установлен размер "Маленькие".	89
		Сабв. Фаза	Установка фазы сабвуфера.	89
		Сверхниз. част.	Включение/выключение Сверхниз. част.	89
		Virtual CINEMA FRONT	Включение/отмена конфигурации фронтальных 5-канальных колонок (Virtual CINEMA FRONT).	89
	Дистанция	Установка расстояния между каждой колонкой и положением прослушивания.	89	
Уровень	Регулирование громкости каждой колонки.	90		
Эквалайзер	Регулировка тональности с помощью эквалайзера.	90		
Тест сигнал	Включение/выключение вывода тестового сигнала.	90		
HDMI	Конфигурация	HDMI Контроль	Включение или выключение HDMI Контроль.	91
		Аудио Выход	Выбор устройства для вывода аудиосигнала.	91
		В режим ожидания	Эта настройка определяет, выводить ли видео- или аудиосигналы (вход через гнезда HDMI) на телевизор, когда аппарат находится в режиме ожидания.	91
		Аудиовход ТВ	Выбор входного аудиогнезда аппарата, которое будет использоваться для ввода аудиосигнала телевизора.	91
		Синх. в реж. ожид.	Эта настройка определяет, следует ли использовать управление HDMI для связывания поведения в режиме ожидания телевизора и аппарата.	92
		ARC	Включение/выключение ARC.	92
		СЦЕНА	Включение/выключение связанного воспроизведения для функции SCENE.	92

Меню	Элемент	Функция	Стр.	
Звук	Параметр DSP	Реж. CINEMA DSP 3D	Включение/выключение CINEMA DSP 3D.	93
		Панорама	Включение/выключение эффекта расширения фронтального звукового поля.	93
		Ширина центра	Регулирование эффекта расширения центрального звукового поля.	93
		Размер	Регулирование разницы между уровнем фронтального звукового поля и уровнем звукового поля окружающего звучания.	93
		Образ центра	Регулирование уровня централизации (эффект расширения) центрального звукового поля.	93
	Синхрониз.	выбор	Выбор метода регулировки задержки между выводом видео- и аудиосигнала.	94
		Настройка	Ручная регулировка задержки между выводом видеосигнала и аудиосигнала.	94
	Громкость	Scale	Смена шкалы отображения громкости звука.	94
		Динамич. диапазон	Выбор метода регулировки динамического диапазона для воспроизведения битового аудиопотока (сигналы Dolby Digital и DTS).	94
		Основн. Zone Макс. Громкость	Установка максимальной громкости основной зоны, чтобы звук не был слишком громким.	94
		Основн. Zone Начальн. Громкость	Установка начальной громкости основной зоны при включении аппарата.	94
		Zone2 Макс. Громкость	Установка максимальной громкости Zone2, чтобы звук не был слишком громким.	95
		Zone2 Начальн. Громкость	Установка начальной громкости Zone2 для включенного выхода Zone2.	95
ЕСО	Авто режим ожид.	Установка периода времени для функции автоматического перехода в режим ожидания.	96	
	Режим Есо	Включение/выключение эко-режима (режима энергосбережения).	96	
Функция	Переименовать вход	Изменение названия источника входного сигнала, отображаемого на дисплее передней панели.	97	
	Пропуск входа	Установка пропускаемых источников входного сигнала при использовании регулятора INPUT на лицевой панели.	97	
	Регулир. яркости	Регулирование яркости дисплея передней панели.	97	
	Блокировка памяти	Исключение возможности случайного изменения настроек.	98	
	Клав.дист.упр.цвет	Установка функций аппарата для клавиши RED/GREEN/YELLOW/BLUE пульта ДУ.	98	
	Режим вечеринки	Включение/выключение режима вечеринки.	98	

Меню	Элемент	Функция	Стр.
	Информация	Отображение информации о сети на данном аппарате.	99
	Сетевое подкл.	Выбор способа подключения к сети.	99
	IP адрес	Настройка сетевых параметров (таких как IP-адрес).	99
	Фильтр MAC-адреса	Установка фильтра MAC-адреса для ограничения доступа к аппарату со стороны других сетевых устройств.	100
Сеть	Контроль DMC	Этот параметр определяет, разрешить ли DLNA-совместимому контроллеру цифровых носителей Digital Media Controller (DMC) управлять воспроизведением.	100
	Сеть режим ожидания	Эта настройка определяет возможность включения данного аппарата с помощью команд других сетевых устройств.	100
	Имя сети	Позволяет редактировать сетевое имя (имя аппарата в сети), отображаемое на других сетевых устройствах.	100
	Обновление по сети	Обновление встроенного программного обеспечения через сеть.	101
	Bluetooth	Включение/выключение функций BLUETOOTH.	101
Bluetooth	Получение аудио Отключение	Прекращение подключения BLUETOOTH между устройством BLUETOOTH (например, смартфонами) и данным аппаратом.	60
	Bluetooth реж.ож.	Эта настройка определяет возможность включения данного аппарата с помощью устройств BLUETOOTH (режим ожидания BLUETOOTH).	101
Язык		Выбор языка экранного меню.	102

Колонка

Ручная настройка параметров колонки.



- Настройки, используемые по умолчанию, подчеркнуты.

Конфигурация

Настройка выходных характеристик колонок.



- При настройке размера колонок выберите значение “Большие” для колонок с диаметром низкочастотного динамика 16 см и больше или “Маленькие” для колонок с диаметром низкочастотного динамика меньше 16 см.

Назн.ус.моцн.

Выбор системы колонок.

В дополнение к 5.1-канальным системам можно использовать и другие конфигурации колонок с помощью режим Zone2 или подключения с двухканальным усилением.

Настройки

<u>Основные</u>	Этот вариант следует выбирать при использовании обычной системы колонок (без использования колонок Zone2 или подключения с двухканальным усилением).
BI-AMP	Выберите этот вариант при подключении колонок с двухканальным усилением (стр. 17).
Zone2	Выберите этот вариант при использовании колонок Zone2 (стр. 75) в дополнение к системе колонок в основной зоне.

Сабвуфер

Эта настройка определяет, подключен ли сабвуфер.

Настройки

<u>Используй.</u>	Выберите эту опцию, если сабвуфер подключен. Аудиосигнал канала LFE (низкочастотный эффект) и низкочастотные компоненты других каналов будут воспроизводиться сабвуфером.
Нет	Выберите эту опцию, если сабвуфер не подключен. Аудиосигнал канала LFE (низкочастотный эффект) и низкочастотные компоненты других каналов будут воспроизводиться фронтальными олонками.

Фронт

Выбор размера фронтальных колонок.

Настройки

<u>Маленькие</u>	Выберите данную опцию для маленьких колонок. Низкочастотные компоненты фронтального канала будут воспроизводиться сабвуфером (действия по настройке риведены в разделе “Кроссовер”).
Большие	Выберите данную опцию для больших колонок. Все частотные компоненты фронтального канала будут воспроизводиться фронтальными колонками.



- Для опции “Фронт” автоматически устанавливается значение “Большие”, когда для опции “Сабвуфер” установлено значение “Нет”.

Центр

Эта настройка определяет, подключена ли центральная колонка, и выбирает ее размер.

Настройки

<u>Маленькие</u>	Выберите данную опцию для маленьких колонок. Низкочастотные компоненты центрального канала будут воспроизводиться сабвуфером или фронтальными колонами (действия по настройке приведены в разделе “Кроссовер”).
Большие	Выберите данную опцию для больших колонок. Все частотные компоненты центрального канала будут воспроизводиться центральной колонкой.
Нет	Выберите эту опцию, если центральная колонка не подключена. Аудиосигнал центрального канала будет воспроизводиться фронтальными колонками.

Тылы

Эта настройка определяет, подключены ли колонки окружающего звучания, а также их размер.

Настройки

Маленькие	Выберите данную опцию для маленьких колонок. Низкочастотные компоненты канала окружающего звучания будут воспроизводиться сабвуфером или фронтальными колонками (действия по настройке приведены в разделе “Кроссовер”).
Большие	Выберите данную опцию для больших колонок. Все частотные компоненты канала окружающего звучания будут воспроизводиться колонками окружающего звучания.
Нет	Выберите эту опцию, если колонки окружающего звучания не подключены. Звук канала окружающего звучания будет воспроизводиться фронтальными колонками. Функция Virtual CINEMA DSP работает, когда выбрана звуковая программа.

Кроссовер

Установка нижнего предела низкочастотных компонентов, которые могут быть выведены через колонки, для которых установлен размер “Маленькие”. Звук с частотой ниже заданного значения будет выводиться через сабвуфер или фронтальные колонки.

Настройки

40 Hz, 60 Hz, 80 Hz, 90 Hz, 100 Hz, 110 Hz, 120 Hz, 160 Hz, 200 Hz



- Если на сабвуфере можно регулировать громкость и частоту кроссовера, установите громкость на половину, а частоту кроссовера на максимум.

Сабв. Фаза

Установка фазы сабвуфера. В случае недостаточного уровня или нечеткого воспроизведения низкочастотного аудиосигнала переключите фазу сабвуфера.

Настройки

Нормальная	Фаза сабвуфера не реверсируется.
Инвертир.	Фаза сабвуфера реверсируется.

Сверхниз. част.

Включение/выключение Сверхниз. част. Функция Сверхниз. част. позволяет наслаждаться улучшенным воспроизведением басов, независимо от размера фронтальных колонок или отсутствия сабвуфера.

Настройки

Выкл.	Выключение Сверхниз. част.
Вкл.	Включение Сверхниз. част.



- Можно также использовать кнопку BASS на пульте ДУ для включения/выключения Сверхниз. част. (стр. 47).

Virtual CINEMA FRONT

Включение/отмена конфигурации фронтальных 5-канальных колонок (Virtual CINEMA FRONT).

Настройки

Выкл.	Отключает конфигурацию фронтальных 5-канальных колонок.
Вкл.	Включает конфигурацию фронтальных 5-канальных колонок.



- Выбирайте “Вкл.” только при использовании конфигурации Virtual CINEMA FRONT (стр. 14).
- Данная настройка недоступна в случае установки для параметра “Тылы” значения “Нет”.

Дистанция

Установка дистанции между каждой колонкой и положением прослушивания таким образом, чтобы звуки от колонок одновременно достигали положения прослушивания. Сначала выберите единицы измерения дистанции “Метры” или “Футы”.

Возможные значения

Фронт левый, Фронт правый, Центр, Тыл левый, Тыл правый, Сабвуфер

Диапазон настр.

от 0,30 m до 24,00 m (от 1,0 ft до 80,0 ft), с шагом 0,05 m (0,2 ft)

По умолчанию

Фронт левый, Фронт правый, Сабвуфер: 3,00 m (10,0 ft)

Центр: 2,60 m (8,6 ft)

Другие: 2,40 m (8,0 ft)

Уровень

Регулирование громкости каждой колонки.

Возможные значения

Фронт левый, Фронт правый, Центр, Тыл левый, Тыл правый, Сабвуфер

Диапазон настр.

От -10,0 дБ до +10,0 дБ (с шагом 0,5 дБ)

По умолчанию

Фронт левый, Фронт правый, Сабвуфер: 0,0 дБ

Другие: -1,0 дБ

Эквалайзер

Регулировка тональности с помощью эквалайзера.

Выбор EQ

Выбор типа используемого эквалайзера.

Настройки

PEQ	Применение значений параметрического эквалайзера, полученных с помощью измерения YPAO (стр. 27).
GEQ	Выберите эту опцию, если необходимо отрегулировать эквалайзер вручную. Подробная информация приведена в разделе “Ручная регулировка эквалайзера”.
Выкл.	Эквалайзер не используется.



- Параметр “PEQ” доступен только после выполнения YPAO (стр. 27).

Ручная регулировка эквалайзера

- 1 Установите для параметра “Выбор EQ” значение “GEQ”.
- 2 С помощью клавиш курсора (Δ/∇) выберите пункт “Канал”, а затем с помощью клавиш курсора (\leftarrow/\rightarrow) выберите нужный канал колонки.

- 3 С помощью клавиш курсора (Δ/∇) выберите нужный диапазон (частоту), а затем с помощью клавиш курсора (\leftarrow/\rightarrow) отрегулируйте коррекцию.

Диапазон настр.

От -6,0 дБ до +6,0 дБ



- 4 Для выхода из меню нажмите SETUP.

Тест сигнал

Включение/выключение вывода тестового сигнала. Вывод тестового сигнала помогает отрегулировать баланс колонки или сигнал эквалайзера.

Настройки

Выкл.	Тестовые тональные сигналы не выводятся.
Вкл.	Автоматический вывод тестовых тональных сигналов при регулировании баланса колонок или сигнала эквалайзера.

HDMI

Конфигурация настроек HDMI.



- Настройки, используемые по умолчанию, подчеркнуты.

■ Конфигурация

HDMI Контроль

Включение или выключение HDMI Контроль (стр. 122).

Настройки

<u>Выкл.</u>	Выключение управления HDMI.
Вкл.	Включение управления HDMI. Настройте параметры “Аудиовход ТВ”, “Синх. в реж. ожид.”, “ARC” и “СЦЕНА”.



- Чтобы использовать функцию HDMI Контроль, необходимо выполнить настройку связи для HDMI Контроль (стр. 122) после подключения устройств с поддержкой управления HDMI.

Аудио Выход

Выбор устройства для вывода аудиосигнала.



- Данная настройка доступна только в том случае, если для параметра “HDMI Контроль” установлено значение “Выкл.”

Усилитель

Включение/выключение вывода аудиосигнала через колонки, подключенные к аппарату.

Настройки

Выкл.	Выключение вывода аудиосигнала через колонки.
<u>Вкл.</u>	Включение вывода аудиосигнала через колонки.

HDMI OUT (TV)

Включение/выключение вывода аудиосигнала с телевизора, подключенного к гнезду HDMI OUT.

Настройки

<u>Выкл.</u>	Выключение вывода аудиосигнала через телевизор.
Вкл.	Включение вывода аудиосигнала через телевизор.

В режим ожидания

Эта настройка определяет, выводить ли видео- или аудиосигналы (вход через гнезда HDMI на телевизор, когда аппарат находится в режиме ожидания. Если для данной функции выбрано значение “Вкл.” или “Автомат.”, кнопки выбора входа (HDMI 1–6) можно использовать для выбора входа HDMI, даже если устройство находится в режиме ожидания (мигает индикатор режима ожидания на аппарате).

Настройки

<u>Выкл.</u>	(Если для параметра “HDMI Контроль” установлено значение “Выкл.”) Видео- или аудиосигналы не выводятся на телевизор.
Автомат.	Автоматически определяет, выводить ли видео- или аудиосигналы, в зависимости от статуса подключенного устройства.
Вкл.	Видео- или аудиосигналы выводятся на телевизор. (Аппарат потребляет больше электроэнергии, если выбран параметр “Выкл.”)

Аудиовход ТВ

Выбор входного аудиогнезда аппарата, которое будет использоваться для ввода аудиосигнала телевизора, если для параметра “HDMI Контроль” установлено значение “Вкл.” Когда источник входного сигнала телевизора переключается на встроенный тюнер, источник входного сигнала аппарата автоматически переключается на аудиосигнал телевизора.

Настройки

AUDIO 1-3, AV 1-3

По умолчанию

AV1



- При выборе канала ARC для ввода аудиосигнала телевизора в аппарат нельзя использовать выбранные в этой настройке входные гнезда для подключения внешнего устройства, поскольку вход будет использоваться для ввода аудиосигнала телевизора.

Синх. в реж. ожид.

Укажите, следует ли использовать управление HDMI для связывания поведения в режиме ожидания телевизора и аппарата, когда для параметра "HDMI Контроль" установлено значение "Вкл."

Настройки

Выкл.	Аппарат не переводится в режим ожидания при выключении телевизора.
Вкл.	Аппарат переводится в режим ожидания при выключении телевизора.
Автомат.	Аппарат переводится в режим ожидания при выключении телевизора, только если аппарат получает аудиосигнал телевизора или сигнал HDMI.

ARC

Включение/выключение функции ARC (стр. 19), если для параметра "HDMI Контроль" установлено значение "Вкл."

Настройки

Выкл.	Выключение ARC.
Вкл.	Включение ARC.



- Обычно нет необходимости менять эту настройку. Если подключенные к аппарату колонки издают шумы, из-за того что ввод аудиосигналов телевизора в аппарат чрез канал ARC не поддерживается аппаратом, установите для функции "ARC" значение "Выкл." и используйте колонки телевизора.

СЦЕНА

Включение/выключение связанного воспроизведения SCENE, когда для параметра "HDMI Контроль" установлено значение "Вкл."

Когда связанное воспроизведение SCENE включено, устройства с поддержкой функции HDMI Контроль, подключенные к аппарату через HDMI, автоматически работают следующим образом (с выбором сцены).

- Телевизор: включение и демонстрация видео с воспроизводящего устройства
- Воспроизводящее устройство: начало воспроизведения

Варианты выбора (кнопки SCENE)

BD/DVD, TV, NET, RADIO

Настройки

Выкл.	Выключение связанного воспроизведения SCENE для выбранной кнопки SCENE.
Вкл.	Включение связанного воспроизведения SCENE для выбранной кнопки SCENE.

По умолчанию

BD/DVD, TV: Вкл.
NET, RADIO: Выкл.



- Связанное воспроизведение SCENE может не функционировать надлежащим образом из-за проблем совместимости устройств. Для более эффективной работы функции HDMI Контроль рекомендуется использовать телевизор и воспроизводящие устройства одного производителя.

Звук

Конфигурация настроек выходных аудиосигналов.



- Настройки, используемые по умолчанию, подчеркнуты.

■ Параметр DSP

Настройка параметров декодера окружающего звучания.

Реж. CINEMA DSP 3D

Включение/выключение CINEMA DSP 3D (стр. 44). Если установлено значение “Вкл.”, режим CINEMA DSP 3D работает в соответствии с выбранной звуковой программой (за исключением 2ch Stereo и 5ch Stereo).

Настройки

Выкл.	Выключение CINEMA DSP 3D.
<u>Вкл.</u>	<u>Включение CINEMA DSP 3D.</u>

Панорама

Включение/выключение эффекта расширения фронтального звукового поля. Когда эта функция включена, можно охватить поле звуками правого или левого фронтального канала и сформировать объемное звуковое поле в сочетании со звуковым полем окружающего звучания. Эта настройка действует, если выбрано “PLII Music”.

Настройки

Выкл.	Выключение эффекта расширения фронтального звукового поля.
<u>Вкл.</u>	<u>Включение эффекта расширения фронтального звукового поля.</u>

Ширина центра

Регулирование эффекта расширения центрального звукового поля. При увеличении этого значения эффект расширения усиливается, при уменьшении — снижается (ближе к центру). Эта настройка действует, если выбрано “PLII Music”.

Диапазон настр.

От 0 до 3 и до 7

Размер

Регулирование разницы между уровнем фронтального звукового поля и уровнем звукового поля окружающего звучания. При увеличении этого значения усиливается фронтальное звуковое поле, при уменьшении этого значения усиливается звуковое поле окружающего звучания. Эта настройка действует, если выбрано “PLII Music”.

Диапазон настр.

От -3 до 0 и до +3

Образ центра

Регулирование уровня централизации (эффект расширения) центрального звукового поля. При увеличении этого значения уровень централизации увеличивается (эффект расширения снижается), а при уменьшении уровень централизации уменьшается (эффект расширения усиливается). Данная настройка действует, когда выбрано значение “Neo:6 Music”.

Диапазон настр.

От 0,0 до 0,3 и до 1,0

■ Синхрониз.

Регулировка задержки между выводом видеосигнала и аудиосигнала.



- Вы можете включить/выключить функцию синхронизации изображения и речи для каждого источника входного сигнала, выбрав пункт “Синх.изобр.и речи” (стр. 82) в меню “Опция”.

выбор

Выбор метода регулировки задержки между выводом видео- и аудиосигнала.

Диапазон настр.

Ручной	Выберите эту опцию, если необходимо вручную отрегулировать задержку между выводом видео- и аудиосигнала. Регулировка времени задержки аудиосигнала осуществляется с помощью параметра “Настройка”.
Автомат.	Автоматическая регулировка задержки между выводом видео- и аудиосигнала при подключении к аппарату через интерфейс HDMI телевизора, поддерживающего функцию автоматической синхронизации изображения и речи. При необходимости возможна точная настройка времени вывода аудиосигнала с помощью параметра “Настройка”.



- Для телевизора “выбор” автоматически устанавливается значение “Ручной” в зависимости от телевизора, подключенного к устройству.

Настройка

Ручная регулировка задержки между выводом видео- и аудиосигнала, когда для параметра “выбор” установлено значение “Ручной”. Можно точно настроить время вывода аудиосигнала, когда для параметра “выбор” установлено значение “Автомат.”.

Диапазон настр.

От 0 мс до 500 мс (с шагом в 1 мс)

■ Громкость

Конфигурация настроек громкости.

Scale

Смена шкалы отображения громкости звука.

Настройки

<u>dB</u>	Отображает громкость звука в “dB” (децибелы).
0-97	Отображает громкость звука в числовой величине (от 0,5 до 97,0).

Динамич. диапазон

Выбор метода регулировки динамического диапазона для воспроизведения битового аудиопотока (сигналы Dolby Digital и DTS).

Настройки

<u>Макс.</u>	Воспроизведение аудиосигнала без регулировки динамического диапазона.
Норм.	Оптимизация динамического диапазона для обычного домашнего использования.
Мин./Автом.	Установка динамического диапазона для достижения чистого звука даже в ночное время и при низкой громкости. При воспроизведении сигналов Dolby TrueHD динамический диапазон регулируется автоматически на основе информации о входном сигнале.

Основн. Zone Макс. громкость

Установка максимальной громкости для основной зоны, чтобы звук не был слишком громким.

Диапазон настр.

От -30,0 дБ до +15,0 дБ (с шагом в 5,0 дБ), +16,5 дБ

Основн. Zone Начальн. Громкость

Установка начальной громкости основной зоны во время включения ресивера.

Настройки

<u>Выкл.</u>	Установка для уровня громкости значения, при котором аппарат был в последний раз переведен в режим ожидания.
Mute	Установка приглушения выводимого устройством звука.
От -80,0 дБ до +16,5 дБ (с шагом 0,5 дБ)	Установка определенного уровня громкости.

Zone2 Макс. Громкость

Установка максимальной громкости для Zone2, чтобы звук не был слишком громким.

Диапазон настр.

От -30,0 дБ до +15,0 дБ (с шагом в 5,0 дБ), ±16,5 дБ



- Эта настройка доступна только в том случае, если для параметра "Назн.ус.мощн." (стр. 88) задано значение Zone2.

Zone2 Начальн. Громкость

Установка начальной громкости Zone2 во время включения Zone2.

Настройки

<u>Выкл.</u>	Установка для уровня громкости значения, при котором аппарат был в последний раз переведен в режим ожидания.
Mute	Установка приглушения выводимого устройством звука.
От -80,0 дБ до +16,5 дБ (с шагом 0,5 дБ)	Установка определенного уровня громкости.



- Эта настройка доступна только в том случае, если для параметра "Назн.ус.мощн." (стр. 88) задано значение Zone2.

ЕСО

Настройка параметров питания.



- Настройки, используемые по умолчанию, подчеркнуты.

■ Авто режим ожид.

Установка периода времени для функции автоматического перехода в режим ожидания.

Настройки

Выкл.	Выключение автоматического перехода аппарата в режим ожидания.
20 минут	Перевод аппарата в режим ожидания, если он не используется и не обнаружил входных сигналов в течение заданного периода времени.
2 часа, 4 часа, 8 часа, 12 часа	Перевод аппарата в режим ожидания, если он не используется в течение заданного периода времени.

По умолчанию

Модели для Великобритании, Европы и России: 20 минут

Другие модели: Выкл.



- Перед переходом аппарата в режим ожидания на дисплее передней панели появляется сообщение "AutoPowerStdby" и начинается обратный отсчет.

■ Режим Есо

Включение/выключение эко-режима (режима энергосбережения).

Эко-режим позволяет снизить энергопотребление аппарата.

Настройки

Выкл.	Выключение эко-режима.
Вкл.	Включение эко-режима.



- Обязательно нажмите ENTER, чтобы перезагрузить аппарат после выбора настройки. Новая настройка вступит в силу после перезапуска аппарата.
- Дисплей передней панели может стать тусклым, если для параметра "Режим Есо" установлено значение "Вкл."
- Если требуется воспроизводить аудио на высокой громкости, установите для параметра "Режим Есо" значение "Выкл."

Функция

Настройка функций, упрощающих использование данного аппарата.



- Настройки, используемые по умолчанию, подчеркнуты.

■ Переименовать вход

Изменение названия источника входного сигнала, отображаемого на дисплее передней панели. Можно также выбрать один из предустановленных вариантов названий или название, созданное с помощью функции Автомат. переимен.

Источники входного сигнала

HDMI 1–6, AUDIO 1–3, AV 1–3, USB, Bluetooth, AUX

По умолчанию

HDMI 1–6: Автомат.

Другие: Ручной (Для USB, Bluetooth, AUX можно выбрать только “Ручной!”)

■ Порядок действий

1 С помощью клавиш курсора (Δ/∇) выберите источник входного сигнала, который необходимо переименовать.

2 С помощью клавиш курсора (\leftarrow/\rightarrow) выберите “Ручной” и нажмите ENTER.



- Чтобы выбрать один из предустановленных вариантов названий, после выбора “Ручной”, с помощью клавиш курсора (\leftarrow/\rightarrow) выберите предустановленное название.
- При выборе “Автомат.” аппарат автоматически создает название в соответствии с подключенным устройством. Вы можете проверить созданное название путем нажатия клавиши ENTER.
- При выборе “Автомат.” созданное название будет сохранено даже после прекращения подключения устройства. Для сброса настройки по умолчанию переключите ее один раз в положение “Ручной”, а затем снова установите ее в положение “Автомат.”

3 Нажмите ENTER.

Будет отображен экран редактирования.



4 С помощью клавиш курсора и клавиши ENTER отредактируйте название, а затем выберите “ОК”, чтобы подтвердить новое название.

5 Чтобы изменить название другого источника входного сигнала, повторите шаги с 1 по 4.

6 Для выхода из меню нажмите SETUP.

■ Пропуск входа

Установка пропускаемых источников входного сигнала при использовании регулятора INPUT на лицевой панели.

Вы можете быстро выбрать нужный источник входного сигнала, пропустив ненужные источники входного сигнала.

Источники входного сигнала

HDMI 1–6, AUDIO 1–3, AV 1–3, TUNER, USB, NET, Bluetooth, AUX

Настройки

Выкл.	Не пропускать выбранный источник входного сигнала.
Вкл.	Пропустить выбранный источник входного сигнала.

■ Регулир. яркости

Регулирование яркости дисплея передней панели.

Диапазон настр.

От -4 до 0 (чем выше значение, тем ярче)



- Дисплей передней панели может стать тусклым, если для параметра “Режим Eco” (стр. 96) установлено значение “Вкл.”

■ Блокировка памяти

Исключение возможности случайного изменения настроек.

Настройки

Выкл.	Настройки не защищены.
Вкл.	Осуществляется защита настроек до тех пор, пока не будет выбрано значение "Выкл."



- Когда для параметра "Блокировка памяти" установлено значение "Вкл.", на экране меню отображается значок замка (🔒).

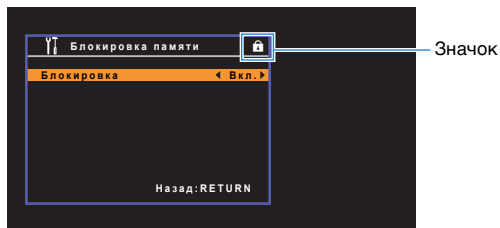

■ Клав.дист.упр.цвет

Установка функций аппарата для клавиши RED/GREEN/YELLOW/BLUE пульта ДУ.

Настройки

По умолчанию.	Назначение функций воспроизводящих устройств, подключенных к аппарату с помощью кабеля HDMI.
Вход	Назначение источников входных сигналов аппарата для каждой клавиши. Назначенные источники входных сигналов можно устанавливать по отдельности. Источники входного сигнала HDMI 1-6, AUDIO 1-3, AV 1-3, TUNER, USB, NET, Bluetooth, AUX По умолчанию RED: HDMI 2, GREEN: HDMI 6, YELLOW: AV 2, BLUE: AUX
Программа	Звуковые режимы привязываются к кнопкам следующим образом. RED: MOVIE GREEN: MUSIC YELLOW: STEREO BLUE: SUR.DECODE Например, при повторном нажатии клавиши RED можно выбирать свою любимую звуковую программу из звуковых программ (MOVIE) (стр. 44), подходящих для источника видеосигнала.

■ Режим вечеринки

Включение/выключение режима вечеринки. (стр. 77).

Настройки

Откл.	Включение/выключение режима вечеринки.
Вкл.	Включение режима вечеринки. Включить/выключить режим вечеринки можно, нажимая кнопку PARTY на пульте ДУ.

Сеть

Конфигурация сетевых настроек.



- Настройки, используемые по умолчанию, подчеркнуты.

■ Информация

Отображение информации о сети на данном аппарате.

Статус	Статус подключения к гнезду NETWORK
Подключение	Способ подключения
SSID	Название точки доступа, к которой подключен аппарат
Безопасность	Метод шифрования вашей сети
Адрес MAC (Ethernet)	MAC-адрес
Адрес MAC (Wi-Fi)	
IP адрес	IP-адрес
Маска подсети	Маска подсети
Шлюз по умол.	IP-адрес шлюза по умолчанию
Сервер DNS (P)	IP-адрес основного сервера DNS
Сервер DNS (S)	IP-адрес дополнительного сервера DNS
vTuner ID	ID-код интернет-радио (vTuner)

■ Сетевое подкл.

Выбор способа подключения к сети

Возможные значения

Проводное	Выберите эту опцию, когда собираетесь подключить аппарат к сети с помощью приобретаемого отдельно сетевого кабеля.
Беспроводное	Выберите эту опцию, когда собираетесь подключить аппарат к сети с помощью маршрутизатора беспроводной сети (точки доступа). Более подробно данный способ подключения описан в разделе "Подключение аппарата к беспроводной сети" (стр. 32).
Wireless Direct	Выберите эту опцию, когда вы хотите подключить мобильное устройство к аппарату напрямую. Более подробно настройки описаны в разделе "Подключение мобильного устройства к аппарату напрямую (Wireless Direct)" (стр. 39).

■ IP адрес

Настройка сетевых параметров (таких как IP-адрес).

ДHCP

Эта настройка определяет, будет ли использоваться сервер DHCP.

Настройки

Выкл.	Сервер DHCP не используется. Настройте сетевые параметры вручную. Подробная информация приведена в разделе "Ручная настройка сети".
Вкл.	Используется сервер DHCP для автоматического получения сетевых параметров (например, IP-адреса).

■ Ручная настройка сети

- 1 Установите для параметра "DHCP" значение "Выкл.":
- 2 Используйте клавиши курсора (Δ/∇) для выбора типа параметра.

IP адрес	Установка IP-адреса.
Маска подсети	Установка маски подсети.
Шлюз по умолчанию	Установка IP-адреса шлюза по умолчанию.
Сервер DNS (P)	Установка IP-адреса основного сервера DNS.
Сервер DNS (S)	Установка IP-адреса дополнительного сервера DNS.

- 3 С помощью клавиш курсора (\leftarrow/\rightarrow) переместите расположение редактирования, а с помощью клавиш курсора (Δ/∇) выберите значение.
- 4 Для выхода из меню нажмите **SETUP**.

■ Фильтр MAC-адреса

Установка фильтра MAC-адреса для ограничения доступа к аппарату со стороны других сетевых устройств.



- Действие функции AirPlay (стр. 64) или DMC не ограничивается данной настройкой.

Фильтр

Включение или выключение фильтра MAC-адреса.

Настройки

Выкл.	Выключение фильтра MAC-адреса.
Вкл.	Включение фильтра MAC-адреса. В пункте "MAC-адрес 1-10" укажите MAC-адреса сетевых устройств, которым разрешен доступ к аппарату.

MAC-адрес 1-10

Определяет MAC-адреса (до 10 адресов) сетевых устройств, которым разрешен доступ к данному аппарату, если для астройки "Фильтр" установлено значение "Вкл."

■ Порядок действий

- 1 С помощью клавиш курсора (Δ/∇) выберите номер MAC-адреса (от 1 до 10).
- 2 С помощью клавиш курсора (\leftarrow/\rightarrow) переместите расположение редактирования, а с помощью клавиш курсора (Δ/∇) выберите значение.
- 3 Для выхода из меню нажмите **SETUP**.

■ Контроль DMC

Этот параметр определяет, разрешить ли DLNA-совместимому контроллеру цифровых носителей Digital Media Controller (DMC) управлять воспроизведением.

Настройки

Откл.	Не разрешает контроллерам цифровых носителей DMC управлять воспроизведением.
Вкл.	Разрешает контроллерам цифровых носителей DMC управлять воспроизведением.



- Контроллер цифровых носителей Digital Media Controller (DMC) представляет собой устройство, способное управлять другими сетевыми устройствами через сеть. Когда эта функция включена, можно управлять воспроизведением на аппарате с помощью контроллеров цифровых носителей DMC (таких как Windows Media Player 12) в той же сети.

■ Сеть режим ожидания

Эта настройка определяет возможность включения аппарата с помощью команд других сетевых устройств (сетевой режим ожидания).

Настройки

Выкл.	Выключение функции режима ожидания сети.
Вкл.	Включение функции режима ожидания сети. (Аппарат потребляет больше электроэнергии, если выбран параметр "Выкл.")
Автомат.	Включение функции режима ожидания сети. (В случае установки для параметра "Сетевое подкл." значения "Проводное", аппарат будет переведен в режим энергосбережения при отсоединении сетевого кабеля.)

■ Имя сети

Позволяет редактировать сетевое имя (имя аппарата в сети), отображаемое на других сетевых устройствах.

■ Порядок действий

- 1 Нажмите клавишу **ENTER** для выбора экрана редактирования имени.
- 2 С помощью клавиш курсора и клавиши **ENTER** отредактируйте название, а затем выберите "ОК"; чтобы подтвердить новое название.

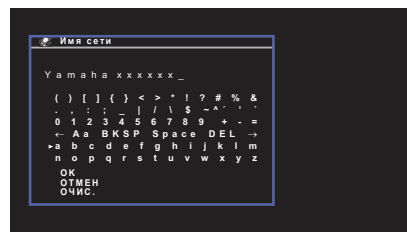

- 3 Для выхода из меню нажмите **SETUP**.

■ Обновление по сети

Обновление встроенного программного обеспечения через сеть.

Начать обновление

Запуск процесса обновления встроенного программного обеспечения аппарата. Более подробное описание см. в разделе “Обновление встроенного программного обеспечения устройства через сеть” (стр. 106).

Версия встроен. ПО

Отображение версии встроенного программного обеспечения, установленного на аппарате.

Системный ID

Отображение системного идентификационного кода.

Bluetooth

Конфигурация настроек BLUETOOTH.

■ Bluetooth

Включение/выключение функции BLUETOOTH (стр. 60).

Настройки

Выкл.	Выключение функции BLUETOOTH.
<u>Вкл.</u>	Включение функции BLUETOOTH.

■ Bluetooth реж.ож.

Эта настройка определяет возможность включения данного аппарата с помощью устройств BLUETOOTH (режим ожидания BLUETOOTH). В случае установки для этой функции значения “Вкл.” аппарат автоматически включится при выполнении операции подключения на устройстве BLUETOOTH.

Настройки

Выкл.	Выключение функции режима ожидания BLUETOOTH.
<u>Вкл.</u>	Включение функции режима ожидания BLUETOOTH. (Аппарат потребляет больше электроэнергии, если выбран параметр “Выкл.”)



- Данная настройка недоступна в случае установки для параметра “Сеть режим ожидания” (стр. 100) значения “Выкл.”

Язык

Выбор языка экранного меню.



- Настройки, используемые по умолчанию, подчеркнуты.

Настройки

<u>English</u>	Английский
日本語	Японский
Français	Французский
Deutsch	Немецкий
Español	Испанский
Русский	Русский
Italiano	Итальянский
中文	Китайский



- Японские и китайские символы, использующиеся в описании содержимого (например, в названиях песен), не отображаются.
- Информация на дисплее передней панели отображается только на английском языке.

Настройка системных параметров (меню ADVANCED SETUP)

Настройка системных параметров аппарата с помощью дисплея передней панели.

- 1 Переведите аппарат в режим ожидания.
- 2 Удерживая кнопку **STRAIGHT** на передней панели, нажмите кнопку **⏻** (питание).

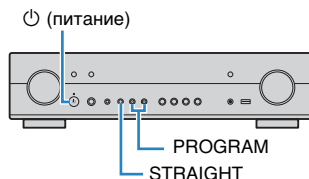

- 3 Нажмите кнопку **PROGRAM**, чтобы выбрать элемент.
- 4 Нажмите кнопку **STRAIGHT**, чтобы выбрать настройку.
- 5 Нажмите кнопку **⏻** (питание), чтобы перевести аппарат в режим ожидания, а затем включите его снова.

Новые настройки вступят в силу.

Элементы меню ADVANCED SETUP



- Настройки, используемые по умолчанию, подчеркнуты.

Элемент	Функция	Стр.
SP IMP.	Изменение значения импеданса колонок.	103
REMOTE ID	Выбор идентификационного кода ДУ аппарата.	104
TU	(Только модель для Азии и общая модель) Изменение параметра частоты настройки FM/AM.	104
TV FORMAT	Переключение типа видеосигнала выхода HDMI.	104
INIT	Восстановление значений по умолчанию.	104
UPDATE	Обновление встроенного программного обеспечения.	105
VERSION	Проверка текущей версии встроенного программного обеспечения аппарата.	105

Изменение значения импеданса колонок (SP IMP.)



Изменение настроек сопротивления колонок аппарата в зависимости от сопротивления подключаемых колонок.

Настройки

<u>6 Ω MIN</u>	Выберите эту опцию при подключении к данному аппарату колонок на 6 Ом.
8 Ω MIN	Выберите эту опцию при подключении к аппарату колонок на 8 Ом или выше.

Выбор идентификационного кода пульта ДУ (REMOTE ID)

REMOTE ID •• ID1

Измените идентификационный код пульта ДУ аппарата так, чтобы он совпадал с идентификационным кодом пульта ДУ (по умолчанию: ID1). При использовании нескольких ресиверов Yamaha AV ресивер можно установить для каждого пульта ДУ уникальный идентификационный код, соответствующий его ресиверу.

Настройки

ID1, ID2

■ Изменение идентификационного кода ДУ пульта ДУ

- 1 Для выбора ID1 нажмите клавишу курсора (<) и, не отпуская ее, удерживайте нажатой более 3 секунд клавишу SCENE (BD/DVD). Для выбора ID2 нажмите клавишу курсора (<) и, не отпуская ее, удерживайте нажатой более 3 секунд клавишу SCENE (TV).

Изменение параметра частоты настройки FM/AM (TU)

(Только модель для Азии и общая модель)

TU •••• FM50/AM9

Изменение параметра частоты настройки FM/AM аппарата в зависимости от страны или региона.

Настройки

FM100/AM10	Выберите эту настройку для регулировки частоты FM с шагом 100 кГц, а частоты AM с шагом 10 кГц.
<u>FM50/AM9</u>	Выберите эту настройку для регулировки частоты FM с шагом 50 кГц, а частоты AM с шагом 9 кГц.

Переключение типа видеосигнала (TV FORMAT)

TV FORMAT • NTSC

Переключение типа видеосигнала выхода HDMI в соответствии с форматом телевизора.

Поскольку аппарат автоматически выбирает тип видеосигнала согласно формату телевизора, обычно нет необходимости изменять эту настройку. Эту настройку следует изменять, только когда изображения на экране телевизора отображаются неправильно.

Настройки

NTSC, PAL

По умолчанию

Модели для США, Канады, Кореи и общая модель: NTSC

Другие модели: PAL

Восстановление настроек по умолчанию (INIT)

INIT •••• CANCEL

Восстановление настроек по умолчанию для аппарата.

Возможные значения

ALL	Восстановление настроек по умолчанию для аппарата.
<u>CANCEL</u>	Отмена инициализации.

Обновление встроенного программного обеспечения (UPDATE)



UPDATE:USB

При необходимости будет появляться новое встроенное программное обеспечение, включающее дополнительные функции и усовершенствования изделия. Обновления можно загрузить с нашего веб-сайта. Если аппарат подключен к Интернету, то можно загрузить встроенное ПО через сеть. Подробные данные приведены в информации к обновлению.

■ Процедура обновления встроенного ПО

Не выполняйте эту процедуру, если не требуется обновление встроенного ПО. Перед обновлением встроенного программного обеспечения обязательно прочитайте информацию, поставляемую вместе с обновлениями.

- 1 **Нажмите клавишу STRAIGHT несколько раз, чтобы выбрать “USB” или “NETWORK”, а затем нажмите INFO (WPS), чтобы начать обновление встроенного ПО.**

Возможные значения

USB	Обновление встроенного ПО с использованием запоминающего устройства USB.
NETWORK	Обновление встроенного программного обеспечения через сеть.

Проверка версии встроенного программного обеспечения (VERSION)



VERSION: #xx.xx

Проверка текущей версии встроенного программного обеспечения аппарата.



- Версию встроенного программного обеспечения можно также проверить в пункте “Обновление по сети” (стр. 101) в пункте “Настройка” меню.
- Отображение версии встроенного программного обеспечения может произойти с некоторой задержкой.

Обновление встроенного программного обеспечения аппарата через сеть

При необходимости будет появляться новое встроенное программное обеспечение, включающее дополнительные функции и усовершенствования изделия. Если аппарат подключен к Интернету, то можно загрузить встроенное ПО через сеть и обновить его.

Примечание

- Не управляйте аппаратом и не отключайте кабель питания или сетевой кабель во время обновления встроенного программного обеспечения. Обновление встроенного программного обеспечения может длиться 20 и более минут (в зависимости от скорости интернет-соединения).
- Если подключение к Интернету является медленным или аппарат подключен к беспроводной сети, то, в зависимости от состояния беспроводного подключения, обновление по сети может быть невозможно. В этом случае обновление встроенного программного обеспечения следует производить с использованием запоминающего устройства USB (стр. 105).
- Для выполнения следующей процедуры телевизор должен быть подключен к аппарату через HDMI. В противном случае обновление следует выполнять через меню "ADVANCED SETUP" (стр. 105).
- Чтобы более подробно узнать о возможностях обновления, посетите веб-сайт компании Yamaha.



- Можно также обновить встроенное программное обеспечение с помощью запоминающего устройства USB из меню "ADVANCED SETUP" (стр. 105).

Обновление встроенного программного обеспечения доступно в случае отображения следующего сообщения после нажатия кнопки SETUP.

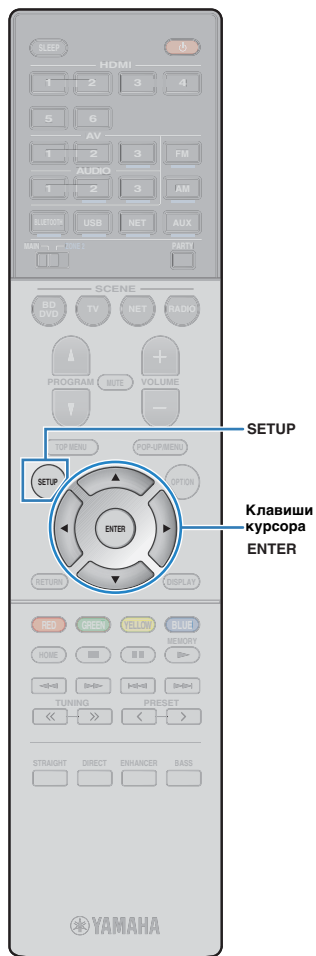

1 Прочтите описание на экране и нажмите кнопку ENTER.

2 Для запуска обновления встроенного программного обеспечения нажмите кнопку ENTER.

Дисплей на экране погаснет.

3 Если на дисплее передней панели появится сообщение "UPDATE SUCCESS PLEASE POWER OFF!"; нажмите клавишу  (питание) на передней панели.

Обновление встроенного программного обеспечения завершено.

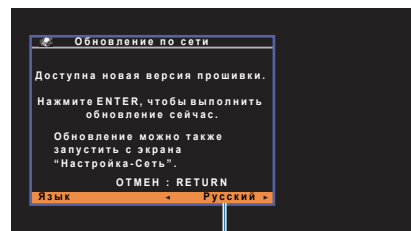

Вы можете сменить язык.

ПРИЛОЖЕНИЕ

Часто задаваемые вопросы

Новая система колонок не обеспечивает идеального баланса звучания...

Если вы меняли колонки или приобрели новую систему колонок, используйте УРАО для повторной оптимизации настроек колонок (стр. 27). Чтобы настроить параметры колонок вручную, используйте пункт “Колонка” в меню “Настройка” (стр. 88).

Мы хотели бы установить ограничение на громкость...

Если маленький ребенок случайно нажмет кнопку на пульте ДУ или на основном устройстве, звук может неожиданно стать громким. Рекомендуется заранее установить максимальный уровень громкости для аппарата с помощью настроек “Основн. Zone Макс. Громкость” и “Zone2 Макс. Громкость” в меню “Настройка” (стр. 94).

Я хочу установить определенный уровень громкости при включении аппарата...

По умолчанию устанавливается тот уровень громкости, который был задан при переходе в режим ожидания. Чтобы зафиксировать уровень громкости, с помощью настроек “Основн. Zone Начальн. Громкость” и “Zone2 Начальн. Громкость” в меню “Настройка” задайте громкость, которая будет применяться при включении приемника (стр. 94, 95).

Громкость изменяется в зависимости от источников входного сигнала...

Разницу в громкости между источниками входного сигнала можно откорректировать в разделе “Уровень входа” в меню “Опция” (стр. 82).

HDMI Контроль полностью не функционирует...

Чтобы использовать функцию HDMI Контроль, необходимо выполнить настройку связи для функции HDMI Контроль (стр. 122). После подключения устройств с поддержкой функции HDMI Контроль (таких, как BD/DVD-проигрыватели) к аппарату необходимо включить HDMI Контроль на каждом устройстве и выполнить настройку связи для управления. Эту настройку необходимо выполнять каждый раз при подключении нового устройства с поддержкой функции HDMI Контроль к системе. Сведения о работе функции HDMI Контроль между телевизором и воспроизводящими устройствами см. в руководствах по эксплуатации каждого из устройств.

Я хочу изменить название источника входного сигнала...

Названия входов, отображаемые на лицевой панели, можно изменить с помощью настройки “Переименовать вход” в меню “Настройка”. Измените названия входов, введя их вручную или выбрав стандартные названия (например, “Blu-ray” или “DVD”) (стр. 97).

Я хочу исключить возможность случайного изменения настроек...

Установленные для данного аппарата настройки (например, настройки колонок) можно защитить с помощью элемента “Блокировка памяти” в меню “Настройка” (стр. 98).

Пульт ДУ одновременно управляет данным аппаратом и другим устройством Yamaha...

При использовании нескольких продуктов Yamaha пульт ДУ аппарата может управлять другим устройством Yamaha, а пульт ДУ другого устройства может управлять данным аппаратом. В таком случае необходимо зарегистрировать разные идентификационные коды пультов ДУ для устройств, управление которыми вы хотели бы осуществлять с помощью каждого из пультов (стр. 104).

Я хочу воспроизводить видео- и аудиоконтент на видеоустройстве, даже если аппарат находится в режиме ожидания...

Если видеоустройство подключено к аппарату через HDMI, воспроизводимый на видеоустройстве видео- и аудиоконтент может выводиться на телевизор, даже если аппарат находится в режиме ожидания. Для использования этой функции задайте для параметра “В режим ожидания” (стр. 91) в меню “Настройка” значение “Вкл.” или “Автомат.”. Также можно переключить источник входного сигнала с помощью пульта ДУ, если данная функция включена.

Комбинация входных видео/аудиогнезд не соответствует внешнему устройству...

Используйте пункт “Аудиоввод” в меню “Опция”, чтобы изменить комбинацию входных видео/аудиогнезд для соответствия выходным гнездам внешнего устройства (стр. 21).

Видео и аудиосигналы не синхронизированы...

Используйте пункт “Синхрониз.” в меню “Настройка”, чтобы настроить задержку между выводом видео- и аудиосигнала (стр. 94).

Я хочу слушать звук через колонки телевизора...

Используйте пункт “Аудио Выход” в меню “Настройка” для выбора целевого устройства вывода сигналов, входящих в аппарат (стр. 91). В качестве целевого устройства вывода можно использовать колонки телевизора.

Я хочу изменить язык экранного меню...

Используйте пункт “Язык” в меню “Настройка”, чтобы выбрать один из следующих языков: английский, японский, французский, немецкий, испанский, русский, итальянский и китайский (стр. 26).

Я хочу обновить встроенное программное обеспечение...

Используйте пункт “UPDATE” в меню “ADVANCED SETUP” для обновления встроенного программного обеспечения аппарата (стр. 105).

Я хочу настроить аппарат...

Доступны различные функции для настройки аппарата.

- Настройки SCENE (стр. 42)
- Настройки звука/видео и информация о сигнале для каждого источника (стр. 80)
- Настройки различных функций (стр. 85)
- Настройки системы (стр. 103)

Поиск и устранение неисправностей



Если аппарат функционирует неправильно, см. приведенную ниже таблицу.

Если ваша проблема не указана в таблице или приведенные ниже инструкции не помогли, выключите аппарат, отсоедините силовой кабель и обратитесь к ближайшему авторизованному дилеру или в сервисный центр Yamaha.

Сначала проверьте следующее:

- ① **силовые кабели аппарата, телевизора и воспроизводящих устройств (таких, как BD/DVD-проигрыватели) надежно подключены к настенным розеткам переменного тока;**
- ② **аппарат, сабвуфер, телевизор и воспроизводящие устройства (такие, как BD/DVD-проигрыватели) включены;**
- ③ **штекеры каждого кабеля надежно вставлены в гнезда каждого устройства.**

Питание, система и пульт ДУ

Возможная неисправность	Вероятная причина	Метод устранения
Питание не включается.	Схема защиты сработала 3 раза подряд. Если аппарат находится в таком состоянии, при попытке включения питания будет мигать индикатор режима ожидания.	В качестве меры предосторожности возможность включения питания заблокирована. Обратитесь к ближайшему дилеру или в сервисный центр Yamaha для проведения ремонта.
Питание не выключается.	Завис внутренний микрокомпьютер из-за воздействия сильного электрического напряжения от внешних источников (например, молнии или сильного статического электричества) или из-за падения напряжения электропитания.	Удерживайте кнопку  (питание) на передней панели более 15 секунд, чтобы выполнить инициализацию и перезагрузку аппарата. (Если проблема не устранена, отключите силовой кабель от розетки переменного тока и подключите снова.)
Питание немедленно отключается (режим ожидания).	Аппарат был включен, когда кабель колонки находился в закороченном состоянии.	Скрутите оголенные провода каждой колонки и заново подключите к аппарату и колонкам (стр. 16).
Аппарат автоматически входит в режим ожидания.	Сработал таймер сна.	Включите аппарат и повторно запустите воспроизведение.
	Поскольку в течение определенного времени аппарат не использовался, сработала функция автоматического перехода в режим ожидания.	Чтобы отключить функцию автоматического перехода в режим ожидания, установите для параметра "Авто режим ожид." в меню "Настройка" значение "Выкл." (стр. 96).
	Неверная настройка импеданса колонок.	Настройте импеданс, соответствующий используемым колонкам (стр. 103).
Аппарат не отвечает.	Сработала схема защиты из-за короткого замыкания.	Скрутите оголенные провода каждой колонки и заново подключите к аппарату и колонкам (стр. 16).
	Завис внутренний микрокомпьютер из-за воздействия сильного электрического напряжения от внешних источников (например, молнии или сильного статического электричества) или из-за падения напряжения электропитания.	Удерживайте кнопку  (питание) на передней панели более 15 секунд, чтобы выполнить инициализацию и перезагрузку аппарата. (Если проблема не устранена, отключите силовой кабель от розетки переменного тока и подключите снова.)

Возможная неисправность	Вероятная причина	Метод устранения
Управление аппаратом с помощью пульта ДУ невозможно.	Аппарат находится за пределами рабочего расстояния.	Используйте пульт ДУ в пределах рабочего расстояния (стр. 5).
	Слабое напряжение батареек.	Замените батарейки.
	Сенсор ДУ аппарата подвержен действию прямых солнечных лучей или яркого искусственного света.	Отрегулируйте угол попадания света или измените расположение аппарата.
	Идентификационные коды аппарата и пульта ДУ не совпадают.	Измените идентификационный код аппарата или пульта ДУ (стр. 104).
	Пульт ДУ переведен в режим управления Zone 2.	Переведите пульт ДУ в режим управления Main zone (стр. 75).
Не удается выбрать источник входного сигнала с помощью регулятора INPUT на лицевой панели.	К этому источнику входного сигнала применена функция “Пропуск входа”.	Для данного источника входного сигнала установите для функции “Пропуск входа” в меню “Настройка” (стр. 97) значение “Выкл.” или выберите источник входного сигнала с помощью кнопки выбора входа на пульте ДУ.
Не функционируют кнопки RED/GREEN/YELLOW/BLUE пульта ДУ.	Устройство, подключенное к аппарату через HDMI, не поддерживает работу кнопок RED/GREEN/YELLOW/BLUE.	Используйте устройство, которое поддерживает работу кнопок RED/GREEN/YELLOW/BLUE.
	Настройки кнопок RED/GREEN/YELLOW/BLUE пульта ДУ аппарата были изменены.	Установите параметры “Клав.дист.упр.цвет” в меню “Настройка” в положение “По умолчанию.” (стр. 98).

Аудио

Возможная неисправность	Вероятная причина	Метод устранения
Отсутствует звук.	Выбран другой источник входного сигнала.	Выберите соответствующий источник входного сигнала с помощью клавиш выбора входного сигнала.
	На вход поступают сигналы, которые аппарат не может воспроизвести.	Аппарат не может воспроизводить некоторые форматы цифровых аудиосигналов. Чтобы проверить формат входящего аудиосигнала, используйте раздел "Сигнал. инфо" в меню "Опция" (стр. 82).
	Кабель, соединяющий аппарат и воспроизводящее устройство, имеет дефект.	Если проблемы соединения отсутствуют, замените кабель.
Не удается увеличить громкость.	Установлена максимальная громкость.	Задайте максимальную громкость с помощью настроек "Основн. Zone Макс. Громкость" и "Zone2 Макс. Громкость" в меню "Настройка" (стр. 94).
	Не включено устройство, подключенное к выходному гнезду аппарата. (Это может происходить из-за устройства AV-ресиверов.)	Включите все устройства, подключенные к выходным гнездам аппарата.
Через какую-либо из колонок не воспроизводится звук.	Источник воспроизведения не содержит сигналов канала.	Для проверки используйте "Сигнал. инфо" в меню "Опция" (стр. 82).
	Текущая звуковая программа/декодер не использует колонку.	Для проверки используйте "Тест сигнал" в меню "Настройка" (стр. 90).
	Аудиовыход через колонку отключен.	Выполните YPAO (стр. 27) или воспользуйтесь функцией "Конфигурация" в меню "Настройка" для изменения настроек колонки (стр. 88).
	Громкость колонки слишком мала.	Выполните YPAO (стр. 27) или воспользуйтесь функцией "Уровень" в меню "Настройка" для регулировки громкости колонки (стр. 90).
	Кабель, соединяющий аппарат и колонку, имеет дефект.	Если проблемы соединения отсутствуют, замените кабель колонки.
	Колонка неисправна.	Для проверки замените ее другой колонкой. Если проблема сохраняется, возможно, аппарат неисправен.
Не поступает звук из сабвуфера.	Источник воспроизведения не содержит Low Frequency Effect (LFE) или низкочастотных сигналов.	Чтобы это проверить, установите для параметра "Сверхниз. част." в меню "Настройка" значение "Вкл." для вывода низкочастотного звука фронтального канала через сабвуфер (стр. 89).
	Выход через сабвуфер отключен.	Выполните YPAO (стр. 27) или установите для параметра "Сабвуфер" в меню "Настройка" значение "Исполз." (стр. 88).
	Громкость сабвуфера слишком мала.	Отрегулируйте громкость сабвуфера.
	Сабвуфер выключен функцией автоматического перехода в режим ожидания.	Отключите функцию перехода в режим ожидания сабвуфера или отрегулируйте ее.
Нет звука от воспроизводящего устройства (подключенного к аппарату через HDMI).	Телевизор не поддерживает HDCP (High-bandwidth Digital Content Protection).	Для проверки характеристик телевизора см. инструкции по его эксплуатации.
	Аппарат настроен таким образом, чтобы не воспроизводить аудио через гнезда HDMI разъемов SPEAKERS.	В разделе "Аудио Выход" меню "Настройка" установите для параметра "Усилитель" значение "Вкл." (стр. 91).
	Количество устройств, подключенных к гнезду HDMI OUT превышает максимально допустимое.	Отключите некоторые из устройств HDMI.

Возможная неисправность	Вероятная причина	Метод устранения
Нет звука от телевизора (при использовании функции HDMI Контроль).	Настройки телевизора предусматривают вывод звука через колонки телевизора.	Измените настройки аудиовыхода на телевизоре таким образом, чтобы звук из телевизора выводился через колонки, подключенные к аппарату.
	Телевизор, не поддерживающий ARC, подключен к аппарату только HDMI-кабелем.	Используйте цифровой оптический кабель для создания аудио-соединения (стр. 19).
	(Если телевизор подключен к аппарату с помощью аудиокабеля) Настройка аудиовыхода телевизора не соответствует фактическому подключению.	Используйте параметр "Аудиовход ТВ" в меню "Настройка" для выбора правильного гнезда входного аудиосигнала (стр. 91).
	(Если используется ARC) Функция ARC отключена на аппарате или на телевизоре.	Для параметра "ARC" в меню "Настройка" установите значение "Вкл." (стр. 92). Также включите функцию ARC на телевизоре.
Многоканальный аудиосигнал воспроизводится только фронтальными колонками.	Воспроизводящее устройство настроено на вывод звука только в 2-канальном режиме (например, PCM).	Для проверки используйте "Сигнал. инфо" в меню "Опция" (стр. 82). При необходимости измените настройку вывода цифрового аудиосигнала на воспроизводящем устройстве.
Звук DSD не слышен.	Звук DSD выбран как источник входного сигнала для Zone2.	Для воспроизведения звука DSD в Zone2 включите режим "Вечеринка" (стр. 77).
Слышен шум/гул.	Аппарат расположен слишком близко к другому цифровому или радиочастотному устройству.	Отодвиньте аппарат дальше от устройства.
	Кабель, соединяющий аппарат и воспроизводящее устройство, имеет дефект.	Если проблемы соединения отсутствуют, замените кабель.
Звук искажен.	Громкость аппарата слишком велика.	Уменьшите громкость. Если параметр "Режим Есо" в меню "Настройка" установлен в положение "Вкл.", установите для него значение "Выкл." (стр. 96).
	Не включено устройство, подключенное к выходному гнезду аппарата.	Включите все устройства, подключенные к выходным гнездам аппарата.

Видео

Возможная неисправность	Вероятная причина	Метод устранения
Нет видео.	Выбран другой источник входного сигнала на аппарате.	Выберите соответствующий источник входного сигнала с помощью клавиш выбора входного сигнала.
	Выбран другой источник входного сигнала на телевизоре.	Выберите источник входного видеосигнала телевизора для отображения видеосигнала с аппарата.
	Видеосигнал, выводимый с аппарата, не поддерживается телевизором.	Проверьте настройку вывода видеосигнала на воспроизводящем устройстве. Сведения о поддерживаемых телевизором видеосигналах см. в инструкции по эксплуатации телевизора.
	Кабель, соединяющий аппарат и телевизор (или воспроизводящее устройство), имеет дефект.	Если проблемы соединения отсутствуют, замените кабель.
Отсутствует видеоизображение от воспроизводящего устройства (подключенного к аппарату через HDMI).	Входящий видеосигнал (разрешение) не поддерживается аппаратом.	Чтобы проверить информацию о текущем видеосигнале (разрешении), воспользуйтесь разделом "Сигнал. инфо" в меню "Опция" (стр. 82). Сведения о поддерживаемых аппаратом видеосигналах см. в разделе "Совместимость сигнала HDMI" (стр. 124).
	Телевизор не поддерживает HDCP (High-bandwidth Digital Content Protection).	Для проверки характеристик телевизора см. инструкции по его эксплуатации.
	Количество устройств, подключенных к гнезду HDMI OUT, превышает максимально допустимое.	Отключите некоторые из устройств HDMI.
Отсутствует изображение (контент, необходимый для устройства, совместимого с HDCP 2.2 HDMI) с воспроизводящего устройства, подключенного к данному аппарату с помощью HDMI.	Телевизор (входное гнездо HDMI) не поддерживает HDCP 2.2, либо воспроизводящее устройство подключено к гнезду, отличному от HDMI 6. (На экране телевизора может отображаться предупреждение.)	Подключите аппарат к телевизору (входному гнезду HDMI), который поддерживает HDCP 2.2. Используйте гнездо HDMI 6 для подключения воспроизводящего устройства.
На экране телевизора не отображается меню аппарата.	Телевизор не подключен к устройству при помощи HDMI.	Меню аппарата можно вывести на экран телевизора только при условии, что устройства соединяются кабелем HDMI. Если нужно, воспользуйтесь кабелем HDMI для их подключения (стр. 19 – 20).
	Выбран другой источник входного сигнала на телевизоре.	Выберите источник входного видеосигнала телевизора для вывода видеосигнала с аппарата (гнездо (HDMI OUT)).

Радио FM/AM (Функция AM-радио доступна только на устройстве RX-S601.)

Возможная неисправность	Вероятная причина	Метод устранения
Слабый или шумный прием стереофонической FM-радиостанции.	Многолучевая интерференция.	Отрегулируйте высоту или направленность FM-антенны либо разместите ее в другом месте.
	Вы находитесь слишком далеко от передатчика FM-станции.	Для параметра "Режим FM" в меню "Опция" установите значение "Моно" для приема FM-радио в монорежиме (стр. 48). Используйте наружную FM-антенну.
Слабый или шумный прием стереофонической AM-радиостанции.	Шумы могут быть вызваны флуоресцентной лампой, мотором, термостатом или другим электрическим оборудованием.	Полностью устранить шумы сложно. Их можно снизить с помощью наружной AM-антенны.
Автоматический выбор радиостанций невозможен.	Вы находитесь слишком далеко от передатчика FM-станции.	Выберите станцию вручную (стр. 48). Используйте наружную антенну. Рекомендуется использовать чувствительную многоэлементную антенну.
	Слабый сигнал AM-радиостанции.	Отрегулируйте ориентацию AM-антенны. Выберите станцию вручную (стр. 48). Используйте наружную AM-антенну.
AM-станции не регистрируются в качестве предустановленных.	Использовалась функция Auto Preset.	Функция Auto Preset предназначена для регистрации только FM-радиостанций. Регистрацию AM-радиостанций следует выполнять вручную (стр. 49).

Радио DAB (RX-S601D)

Возможная неисправность	Вероятная причина	Метод устранения
Отсутствие приема DAB-радио.	Начальное сканирование не было выполнено.	Выполните начальное сканирование для приема DAB-радио (стр. 52).
Прием DAB-радио отсутствует даже после выполнения исходного сканирования.	Низкая мощность принимаемого сигнала DAB-радио.	Проверьте мощность принимаемого сигнала в "Пом. по настр." меню "Опция" (стр. 55) и отрегулируйте высоту или направленность антенны либо разместите ее в другом месте.
	В вашем регионе отсутствует покрытие DAB.	Список зон покрытия DAB в вашей области можно узнать у дилера или на сайте WorldDMB по адресу http://www.worlddab.org .
Слабый или шумный прием DAB-радио.	Многолучевая интерференция.	Проверьте мощность принимаемого сигнала в "Пом. по настр." меню "Опция" (стр. 55) и отрегулируйте высоту или направленность антенны либо разместите ее в другом месте.
	Вы находитесь слишком далеко от передатчика DAB-станции.	Используйте наружную антенну. Рекомендуется использовать чувствительную многоэлементную антенну.
Данные DAB недоступны или являются неточными.	Выбранная станция DAB-радио может быть временно недоступна или не предоставляет информации.	Обратитесь к радиовещательной организации DAB.
Отсутствует звук DAB-радио.	Выбранная станция DAB-радио может быть временно недоступна.	Попробуйте включить эту станцию позже или выберите другую станцию.

USB и сеть

Возможная неисправность	Вероятная причина	Метод устранения
Аппарат не обнаруживает устройство USB.	Устройство USB ненадежно подключено к гнезду USB.	Выключите аппарат, повторно подключите устройство USB, а затем снова включите аппарат.
	Формат файловой системы устройства USB не соответствует FAT16 или FAT32.	Используйте устройство USB с форматом FAT16 или FAT32.
Невозможен просмотр папок и файлов на USB-устройстве.	Данные, содержащиеся на USB-носителе, защищены шифрованием.	Используйте USB-носитель без функции шифрования.
Не работает функция сети.	Параметры сети (IP-адрес) не получены надлежащим образом.	Включите функцию DHCP на используемом маршрутизаторе и установите для параметра "DHCP" в меню "Настройка" этого аппарата значение "Вкл." (стр. 99). При желании настроить параметры сети вручную следует убедиться, что используемый IP-адрес не используется рутими сетевыми устройствами в вашей сети (стр. 99).
Аппарат не обнаруживает ПК.	Неверная настройка совместного использования носителей.	Настройте параметры совместного использования и выберите данный аппарат в качестве устройства, которому редоставляется доступ к совместному использованию музыкального контента (стр. 69).
	Некоторые программы защиты данных, установленные на ПК, блокируют доступ аппарата к ПК.	Проверьте настройки программ защиты данных, установленных на ПК.
	Аппарат и ПК не находятся в одной сети.	Проверьте соединения сети и настройки маршрутизатора, чтобы аппарат и ПК были подключены к одной сети.
	В аппарате включен фильтр MAC-адресов.	В пункте "Фильтр MAC-адреса" в меню "Настройка" отключите фильтр MAC-адреса или укажите MAC-адрес своего компьютера, чтобы ему был предоставлен доступ к аппарату (стр. 100).
Находящиеся на ПК файлы не просматриваются или не воспроизводятся.	Файлы не поддерживаются этим аппаратом или медиа-сервером.	Используйте формат файлов, поддерживаемый аппаратом и медиа-сервером. Сведения о поддерживаемых аппаратом форматах файлов см. в разделе "Воспроизведение музыки на медиа-серверах (ПК/NAS)" (стр. 69).
Не воспроизводится интернет-радио.	Выбранная интернет-радиостанция в текущий момент недоступна.	Возможно, возникли проблемы на радиопередающей станции, либо вещание было прекращено. Попробуйте включить эту станцию позже или выберите другую станцию.
	Выбранная интернет-радиостанция в текущий момент вещает тишину.	Некоторые интернет-радиостанции вещают тишину в течение определенных периодов в течение дня. Попробуйте включить эту станцию позже или выберите другую станцию.
	Доступ к сети ограничен настройками брандмауэров сетевых устройств (например, настройками маршрутизатора и т. п.).	Проверьте настройки брандмауэров сетевых устройств. Воспроизведение интернет-радио возможно только в том случае, если данные проходят через порт, назначенный каждой радиостанцией. Номер порта изменяется в зависимости от радиостанции.
Приложение для смартфонов и планшетов "AV CONTROLLER" не может обнаружить аппарат.	В аппарате включен фильтр MAC-адресов.	В пункте "Фильтр MAC-адреса" в меню "Настройка" отключите фильтр MAC-адреса или укажите MAC-адрес своего смартфона/планшета, чтобы ему был предоставлен доступ к аппарату (стр. 100).
	Аппарат и смартфон или планшет находятся в разных сетях.	Проверьте соединения сети и настройки маршрутизатора, чтобы аппарат и смартфон/планшет были подключены к одной сети.
Обновление встроенного ПО через сеть не удалось.	Это может произойти в зависимости от текущего состояния сети.	Повторите попытку обновления встроенного ПО через сеть или воспользуйтесь запоминающим устройством USB (стр. 105).

Возможная неисправность	Вероятная причина	Метод устранения
Мобильное устройство не обнаруживает аппарат при использовании режима AirPlay или AV CONTROLLER.	Аппарат и мобильное устройство подключены к разным SSID при использовании маршрутизатора с несколькими SSID.	Подключите их к Primary SSID (в верхней части списка).
Аппарат не может подключиться к Интернету с помощью беспроводного маршрутизатора (точки доступа).	Беспроводной маршрутизатор (точка доступа) выключен.	Включите беспроводной маршрутизатор.
	Аппарат и беспроводной маршрутизатор (точка доступа) расположены слишком далеко друг от друга.	Разместите аппарат и беспроводной маршрутизатор (точку доступа) ближе друг к другу.
Беспроводная сеть не найдена.	Имеется препятствие между аппаратом и беспроводным маршрутизатором (точкой доступа).	Переместите аппарат и беспроводной маршрутизатор (точку доступа) в место, где между ними нет препятствий.
	Микроволновые печи и другие беспроводные устройства, расположенные рядом, могут создавать помехи беспроводной связи.	Выключите эти устройства.
	Доступ к сети ограничен настройками беспроводного маршрутизатора (точки доступа).	Проверьте настройки брандмауэра на беспроводном маршрутизаторе (точке доступа).

Bluetooth

Возможная неисправность	Вероятная причина	Метод устранения
Установка подключения Bluetooth невозможна.	Функция Bluetooth устройства выключена.	Включите функцию Bluetooth (стр. 101).
	К аппарату уже подключено другое устройство Bluetooth.	Прекратите текущее подключение Bluetooth, а затем установите новое подключение (стр. 60).
	Аппарат и устройство Bluetooth находятся слишком далеко друг от друга.	Переместите устройство Bluetooth ближе к аппарату.
	Рядом находится устройство (например, микроволновая печь и беспроводная локальная сеть), передающее сигналы на частоте 2,4 ГГц.	Отодвиньте аппарат дальше от этих устройств.
	Устройство Bluetooth не поддерживает A2DP.	Используйте устройство Bluetooth, поддерживающее A2DP.
	Информация о подключении, сохраненная на устройстве Bluetooth, по какой-то причине не функционирует.	Удалите информацию о подключении на устройстве Bluetooth, а затем снова установите подключение между устройством Bluetooth и данным аппаратом (стр. 60).
Звук не выводится или прерывается во время воспроизведения.	Установлена слишком низкая громкость устройства Bluetooth.	Увеличьте громкость устройства Bluetooth.
	Устройство не настроено на передачу аудиосигналов Bluetooth на данный аппарат.	Переключите вывод аудиосигналов Bluetooth устройства на данный аппарат.
	Подключение Bluetooth прекращено.	Установите снова подключение Bluetooth между устройством Bluetooth и данным аппаратом (стр. 60).
	Аппарат и устройство Bluetooth находятся слишком далеко друг от друга.	Переместите устройство Bluetooth ближе к аппарату.
	Рядом находится устройство (например, микроволновая печь и беспроводная локальная сеть), передающее сигналы на частоте 2,4 ГГц.	Отодвиньте аппарат дальше от этих устройств.

Сообщения об ошибках на дисплее передней панели

Сообщение	Вероятная причина	Метод устранения
Access denied	Получен отказ в доступе к ПК.	Настройте параметры совместного использования и выберите аппарат в качестве устройства, которому предоставляется доступ к совместному использованию музыкального контента (стр. 69).
Access error	Аппарат не может получить доступ к устройству USB.	Выключите аппарат, а затем повторно подключите устройство USB. Если проблема сохранится, попробуйте другое USB-устройство.
	Аппарат не может получить доступ к iPod.	Выключите iPod и включите его повторно.
	Подключенный iPod не поддерживается аппаратом.	Используйте iPod, поддерживаемый аппаратом (стр. 61).
	Возникла проблема с каналом передачи сигналов от сети к аппарату.	Убедитесь, что маршрутизатор и модем включены. Проверьте соединение между аппаратом и маршрутизатором (или концентратором) (стр. 24).
Check SP Wires	Короткое замыкание в цепи кабеля колонки.	Скрутите оголенные провода кабелей и надлежащим образом подключите их к аппарату и колонкам.
Internal Error	Произошла внутренняя ошибка.	Обратитесь к ближайшему авторизованному дилеру или в ближайший сервисный центр Yamaha.
No content	В выбранной папке нет файлов для воспроизведения.	Выберите папку, содержащую файлы, которые поддерживаются аппаратом.
No device	Аппарат не может обнаружить устройство USB.	Выключите аппарат, а затем повторно подключите устройство USB. Если проблема сохранится, попробуйте другое USB-устройство.
	Аппарат не может обнаружить iPod.	Выключите iPod, а затем включите его снова.
Not connected	Не подключен сетевой кабель.	Правильно подключите сетевой кабель.
	Не найден беспроводной маршрутизатор (точка доступа).	Проверьте, что беспроводной маршрутизатор (точка доступа) включен.
Please wait	Аппарат выполняет подготовку к сетевому подключению.	Подождите, пока исчезнет это сообщение. Если аппарат не реагирует на протяжении 3 и более минут, выключите и повторно включите его.
RemID Mismatch	Идентификационные коды аппарата и пульта ДУ не совпадают.	Измените идентификационный код аппарата или пульта ДУ (стр. 104).
Unable to play	По каким-то причинам аппарат не может воспроизвести песни, сохраненные на iPod.	Проверьте данные песен. Если они не воспроизводятся на самом iPod данные песен или область хранения могут быть повреждены.
	По каким-то причинам аппарат не может воспроизвести песни, сохраненные на ПК.	Проверьте, поддерживается ли аппаратом формат файлов, которые вы пытаетесь воспроизвести. Сведения о поддерживаемых аппаратом форматах см. в разделе "Воспроизведение музыки на медиа-серверах (ПК/NAS)" (стр. 69). Если формат поддерживается, при этом аппарат не может воспроизвести никакие файлы, сеть может быть перегружена интенсивным трафиком, в результате чего прерывается воспроизведение.
USB Overloaded	Через подключенное устройство USB проходит чрезмерный ток.	Выключите аппарат, а затем повторно подключите устройство USB. Если проблема сохранится, попробуйте другое USB-устройство.
Version error	Не удалось обновить встроенное ПО.	Вновь обновите встроенное программное обеспечение.

Информация об аудиосигнале

■ Формат декодирования звука

Dolby Digital

Dolby Digital – это разработанный компанией Dolby Laboratories, Inc формат сжатия цифрового звука, поддерживающий 5.1-канальный аудиосигнал. Эта технология используется для передачи звука на большинстве DVD-дисков.

Dolby Digital Plus

Dolby Digital Plus – это разработанный компанией Dolby Laboratories, Inc. формат сжатия цифрового звука, поддерживающий 7.1-канальный аудиосигнал. Формат Dolby Digital Plus полностью совместим с существующими многоканальными аудиосистемами, которые поддерживают функцию Dolby Digital. Эта технология используется для передачи звука на дисках BD (Blu-ray Disc).

Dolby Pro Logic II

Dolby Pro Logic II делает возможным 5-канальное воспроизведение из 2-канальных источников. Данная технология предусматривает три режима: “Режим музыки” для музыкальных источников, “Режим кино” для кинофильмов и “Режим игры” для игровых источников.

Dolby TrueHD

Dolby TrueHD – это передовой формат сжатия звука без потери качества, разработанный компанией Dolby Laboratories, Inc. для домашних кинотеатров высокой четкости; он позволяет добиться звучания, которое в точности соответствует студийной записи. Dolby TrueHD может одновременно нести до 8 каналов звука 96 кГц/24 бит (до 6 каналов звука 192 кГц/24 бит). Эта технология используется для передачи звука на дисках BD (Blu-ray Disc).

DTS 96/24

DTS 96/24 – это формат сжатия цифровых аудиоданных, поддерживающий 5.1-канальный звук и звук 96 кГц/ 24 бит. Этот формат полностью совместим с существующими многоканальными аудиосистемами, которые поддерживают функцию DTS Digital Surround. Эта технология используется для музыкальных DVD-дисков и т. д.

DTS Digital Surround

DTS Digital Surround – это разработанный компанией DTS, Inc формат сжатия цифрового звука, поддерживающий 5.1-канальный аудиосигнал. Эта технология используется для передачи звука на большинстве DVD-дисков.

DTS-ES

DTS-ES создает общий 6.1-канальный аудиосигнал из 5.1-канального источника, записанного с помощью DTS-ES. Этот декодер добавляет тыловое окружающее звучание к оригинальному 5.1-канальному звуку. В формате DTS-ES Matrix 6.1 тыловое окружающее звучание записано с помощью каналов окружающего звучания, а в формате DTS-ES Discrete 6.1 записан дискретный тыловый канал окружающего звучания.

DTS Express

DTS Express – это формат сжатия цифрового звука, поддерживающий 5.1-канальный звук и обеспечивающий более высокую степень сжатия, чем формат DTS Digital Surround, разработанный DTS, Inc. Эта технология разработана для потоковой передачи через Интернет и вторичного аудиосигнала на дисках BD (Blu-ray Disc).

DTS-HD High Resolution Audio

DTS-HD High Resolution Audio – это формат сжатия цифрового звука, разработанный компанией DTS, Inc, поддерживающий 7.1-канальный аудиосигнал 96 кГц/24 бит. Формат DTS-HD High Resolution Audio полностью совместим с существующими многоканальными аудиосистемами, которые поддерживают функцию DTS Digital Surround. Эта технология используется для передачи звука на дисках BD (Blu-ray Disc).

DTS-HD Master Audio

DTS-HD Master Audio – это передовой формат сжатия звука без потери качества для домашних кинотеатров высокой четкости; он позволяет добиться звучания, которое в точности соответствует студийной записи, разработанный компанией DTS, Inc. DTS-HD Master Audio может одновременно нести до 8 каналов звука 96 кГц/24 бит (до 6 каналов звука 192 кГц/24 бит). Эта технология используется для передачи звука на дисках BD (Blu-ray Disc).

DTS Neo: 6

DTS Neo: 6 делает возможным 6-канальное воспроизведение из 2-канальных источников. Данная технология предусматривает 2 режима: “Режим музыки” для музыкальных источников и “Режим кино” для кинофильмов. Эта технология позволяет использовать дискретные широкополосные матричные каналы окружающего звучания.

DSD (Direct Stream Digital)

Технология DSD (Direct Stream Digital) позволяет сохранять аудиосигналы на таких цифровых носителях информации, как диски SACD (Super Audio CDs). Сигналы сохраняются с высокой частотой выборки 2,8224 МГц. Наибольшая высокочастотная характеристика равна или превышает 100 кГц при динамическом диапазоне 120 дБ. Эта технология предлагает лучшее качество звука, чем то, которое используется для CD-дисков.

FLAC

FLAC представляет собой формат файлов для сжатия аудиоданных без потерь. Формат FLAC имеет более низкую степень сжатия по сравнению с форматами, создающими потери, однако обеспечивает более высокое качество звука.

MP3

Один из форматов сжатия цифрового звука, используемый стандартом MPEG. Благодаря психоакустическим технологиям этот метод обеспечивает высокую степень сжатия. Считается, что он позволяет сжимать данные в соотношении 1/10, одновременно сохраняя качество звука на определенном уровне.

MPEG-4 AAC

Аудиостандарт MPEG-4. Он используется в мобильных телефонах, портативных аудиоплеерах и при потоковой передаче через Интернет, поскольку обеспечивает высокую степень сжатия данных, одновременно сохраняя лучшее качество звука, чем MP3.

PCM (Pulse Code Modulation)

PCM – это формат сигнала, позволяющий преобразовывать аналоговые аудиосигналы в цифровой формат, записывать и передавать их. Эта технология лежит в основе всех остальных форматов аудиосигналов. Эта технология используется как формат сжатия звука без потери качества, который называется линейным форматом PCM и используется для записи звука на разные носители, среди которых CD-диски и диски BD (Blu-ray Disc).

Частота выборки/глубина квантования

Частота выборки и глубина квантования указывают на объем информации при оцифровке аналоговых аудиосигналов. Эти значения указываются следующим образом: “48 кГц/24 бит”.

- **Частота выборки**

Частота выборки (количество определений уровня сигнала в секунду) называется интервалом выборки. При более высокой частоте выборки диапазон воспроизводимых частот расширяется.

- **Глубина квантования**

Значение глубины квантования указывает на степень точности при преобразовании уровня звука в цифровое значение. При большей глубине квантования можно получить более точные уровни звука.

WAV

Windows Стандартный формат аудиофайлов, определяющий метод записи цифровых данных, полученных путем преобразования аудиосигналов. По умолчанию используется метод PCM (без сжатия), но можно также использовать и другие методы сжатия.

WMA (Windows Media Audio)

Это один из форматов сжатия цифрового звука, разработанный Microsoft Corporation. Благодаря психоакустическим технологиям этот метод обеспечивает высокую степень сжатия. Считается, что он позволяет сжимать данные в соотношении 1/20, одновременно сохраняя качество звука на определенном уровне.

■ Другое

Соединение двухканального усиления (Bi-amp)

При соединении двухканального усиления используются два усилителя для одной колонки. При использовании двухканального усиления, аппарат воспроизводит сигнал высоких и низких частот с использованием отдельных усилителей. В результате колонка высоких частот и сабвуфер выводят чистый аудиосигнал без искажений.

LFE (Low Frequency Effects) 0.1 channel

Данный канал воспроизводит низкочастотные сигналы и обладает частотным диапазоном от 20 Гц до 120 Гц. Этот канал добавляется к каналам любых диапазонов с Dolby Digital или DTS для усиления низкочастотных звуковых эффектов. Он считается каналом 0.1, поскольку ограничивается только низкочастотным звуком.

Lip sync

Иногда видеовыход отстает от аудиовыхода из-за сложности процесса обработки сигнала, причиной чего является увеличение мощности видеосигнала. Lip sync – это технология, позволяющая автоматически корректировать интервал задержки между выходом аудио- и видеосигналов.

Информация о видеосигналах и HDMI

Компонентный видеосигнал

В системе компонентного видеосигнала сигнал разделяется на сигнал яркости Y и сигналы цветности Pb и Pr. Цвет в этой системе воспроизводится более правдоподобно благодаря независимой передаче сигналов.

Композитный видеосигнал

В системе композитного видеосигнала, цвета, яркости и синхронизации данных сигналы комбинируются и передаются с помощью одного кабеля.

Deep Color

Deep Color – это технология, которую поддерживает спецификация HDMI. Deep Color увеличивает количество доступных цветов в пределах, ограниченного цветовым пространством RGB или YCbCr. Обычные системы цветопередачи для обработки цвета используют 8 бит. Deep Color обрабатывает цвет, используя 10, 12 или 16 бит. Эта технология позволяет телевизорам высокой четкости и другим экранам перейти от миллионов к миллиардам цветов, устранить неравномерность закраски и получить плавные тональные переходы и тонкие градации между цветами.

HDMI

HDMI (High-Definition Multimedia Interface) – это распространенный по всему миру стандартный интерфейс для передачи цифровых аудио- и видеосигналов. Этот интерфейс позволяет передавать цифровые аудио- и видеосигналы с помощью одного кабеля без малейшей потери качества. HDMI совместим с HDCP (High-bandwidth Digital Content Protection) и обеспечивает надежный аудио/видеоинтерфейс. Для получения подробной информации о HDMI посетите веб-сайт HDMI по адресу “<http://www.hdmi.org/>”.

x.v.Color

“x.v.Color” – это технология, которую поддерживает спецификация HDMI. Это расширенное цветовое пространство по сравнению с sRGB, позволяющее получать недоступные ранее цвета. Оставаясь совместимым с цветовой гаммой стандартов sRGB, стандарт “x.v.Color” расширяет цветовое пространство и предоставляет возможности для получения более живых, естественных изображений.

Сведения о сети

SSID

SSID (Service Set Identifier) – это имя определенной точки доступа в беспроводной локальной сети.

Wi-Fi

Wi-Fi (Wireless Fidelity) – это технология, которая позволяет электронным устройствам обмениваться данными и подключаться к Интернету по беспроводной сети с помощью радиоволн. Технология Wi-Fi позволяет избежать сложностей, связанных с подключением кабелей локальной сети, используя беспроводное соединение. Только продукты, прошедшие тест на совместимость со стандартом Wi-Fi Alliance, могут обозначаться маркировкой “Wi-Fi Certified”.

WPS

WPS (Wi-Fi Protected Setup) представляет собой стандарт, разработанный организацией Wi-Fi Alliance, с помощью которого можно легко создать беспроводную домашнюю сеть.

Технологии Yamaha

CINEMA DSP (цифровая обработка звукового поля)

Поскольку системы Dolby Surround и DTS были изначально разработаны для использования в кинотеатрах, их возможности наиболее полно раскрываются в кинотеатрах с большим количеством колонок, предназначенных для акустических эффектов. Вследствие различий в домашних условиях (таких как размеры комнаты, материалы стен и количество колонок) неизбежно различие и в слышимом звучании. Основываясь на большом количестве реальных измеренных данных, оригинальная технология DSP CINEMA DSP, Yamaha позволяет создавать аудиовизуальные эффекты кинотеатра в домашних условиях.

CINEMA DSP 3D

Фактически измеренные данные звукового поля содержат информацию о высоте звуковых образов. Режим CINEMA DSP 3D позволяет воспроизводить точную высоту звуковых образов, создавая таким образом точные и глубокие трехмерные звуковые поля в помещении для прослушивания.

Compressed Music Enhancer

Функция Compressed Music Enhancer компенсирует отсутствие гармоник в сжатых музыкальных форматах (таких как MP3). В результате данная технология обеспечивает улучшение звучания всей акустической системы.

SILENT CINEMA

Компания Yamaha разработала алгоритм звуковых эффектов DSP для естественного, реалистичного воспроизведения звука через наушники. Параметры для наушников установлены для каждой звуковой программы, что позволяет точно воспроизводить все звуковые программы для прослушивания через наушники.

Virtual CINEMA DSP

Virtual CINEMA DSP позволяет системе виртуально воспроизводить звуковое поле колонок окружающего звучания с помощью левой и правой фронтальных колонок. Даже если колонки окружающего звучания не подключены, аппарат создает реалистичное звуковое поле в помещении для прослушивания.

Virtual Presence Speaker (VPS)

Virtual Presence Speaker позволяет системе виртуально воспроизводить высоту объемного звукового поля без фронтальных колонок присутствия. Даже если фронтальные колонки присутствия не подключены, аппарат создает в помещении объемное звуковое поле.

YPAO (Yamaha Parametric room Acoustic Optimizer)

Функция Yamaha Parametric room Acoustic Optimizer (YPAO) определяет подключения колонок и измеряет расстояние между ними и положением слушателя, а затем автоматически оптимизирует настройки колонок, такие как баланс громкости и акустические параметры, в соответствии с характеристиками вашего помещения.

Поддерживаемые устройства и форматы файлов

■ Поддерживаемые устройства

□ Устройства BLUETOOTH

- Могут использоваться устройства BLUETOOTH, которые поддерживают A2DP.
- Yamaha не гарантирует подключение всех устройств BLUETOOTH.

□ Устройства USB

- Данный аппарат поддерживает запоминающие устройства USB большой емкости (например, флэш-память и портативные аудиоплееры) использующие формат FAT16 или FAT32.
- Не подключайте к аппарату устройства, отличные от запоминающих устройств USB большой емкости (такие как USB-зарядники или USB-хабы), персональные компьютеры, карт-ридеры, внешние жесткие диски и т.д.
- Также не могут быть использованы устройства USB с шифрованием.
- Некоторые функции могут не поддерживаться в зависимости от модели или производителя запоминающего устройства USB.

□ iPod

Изготовлено для.

iPhone 6 Plus, iPhone 6, iPhone 5s, iPhone 5c, iPhone 5, iPhone 4s, iPhone 4, iPhone 3GS, iPhone 3G
iPod touch (2-е, 3-е, 4-е и 5-е поколение)
iPod nano (2-е, 3-е, 4-е, 5-е, 6-е и 7-е поколение)
(с июля 2015 г.)

- Устройство iPod может быть не определено аппаратом или некоторые его функции могут не поддерживаться в зависимости от модели или версии программного обеспечения iPod.

□ AirPlay

AirPlay работает с iPhone, iPad, а iPod touch с iOS 4.3.3 или более поздней версии, Mac с OS X Mountain Lion или более поздней версии и ПК с iTunes 10.2.2 или более поздней версии.

(с июля 2015 г.)

■ Форматы файлов

□ USB, ПК/NAS

Файл	Частота выборки (кГц)	глубина квантования (бит)	СПД (кбит/с)	Число каналов	Поддержка плавного воспроизведения
WAV *	32/44,1/48/ 88,2/96/ 176,4/192	16/24	-	2	✓
MP3	32/44,1/48	-	от 8 до 320	2	-
WMA	32/44,1/48	-	от 8 до 320	2	-
MPEG-4 AAC	32/44,1/48	-	от 8 до 320	2	-
FLAC	32/44,1/48/ 88,2/96/ 176,4/192	16/24	-	2	✓
ALAC	32/44,1/48/ 88,2/96	16/24	-	2	✓
AIFF	32/44,1/48/ 88,2/96/ 176,4/192	16/24	-	2	✓
DSD	2,8 МГц/ 5,6 МГц	1	-	2	-

* Только формат Linear PCM

- Для воспроизведения файлов FLAC, хранящихся на ПК/NAS, необходимо установить на ПК серверное ПО, поддерживающее совместное использование файлов FLAC через DLNA, или использовать NAS с поддержкой файлов FLAC.
- Воспроизведение контента Digital Rights Management (DRM) невозможно.

■ Схема передачи видеосигнала

Входящий на аппарат видеосигнал с видеоустройств выводится на телевизор, как показано ниже.

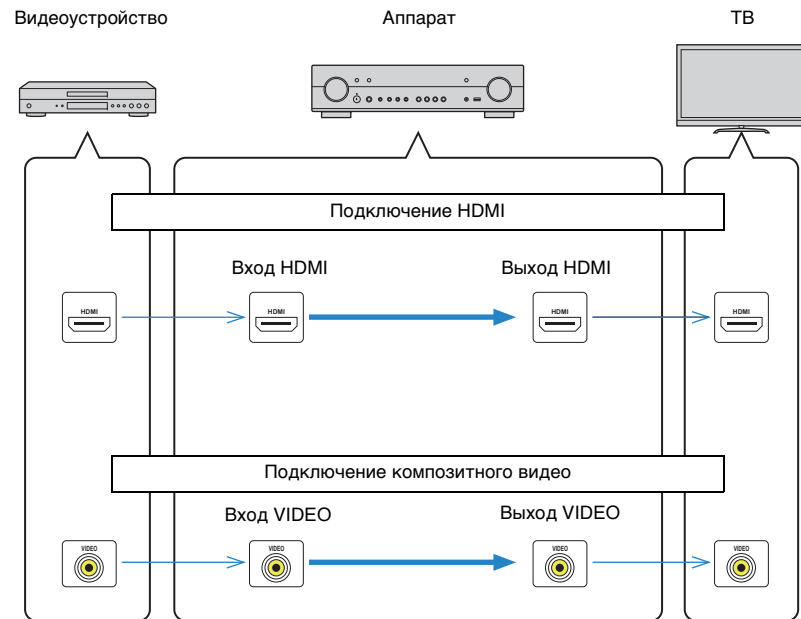

Информация о HDMI

HDMI Контроль

HDMI Контроль позволяет управлять внешними устройствами по интерфейсу HDMI. Если вы подключите к аппарату телевизор, поддерживающий функцию HDMI Контроль, с помощью кабеля HDMI, то сможете управлять аппаратом (например, включать и выключать его и регулировать громкость) с помощью пульта ДУ телевизора. Также вы сможете управлять воспроизводящими устройствами, (например, BD/DVD-проигрывателями, поддерживающими функцию HDMI Контроль), подключенными к аппарату с помощью кабеля HDMI.

Операции, доступные с пульта ДУ телевизора

- Синхронизация режима ожидания
- Управление громкостью, включая беззвучный режим
- Переключение входного сигнала на аудиосигнал с телевизора при переключении входа телевизора на встроенный тюнер
- Переключение на прием видео/аудиосигнала с выбранного воспроизводящего устройства
- Переключение между выходными аудиоустройствами (аппарат или колонка телевизора)

(Пример)



Операции, доступные с пульта ДУ аппарата

- Запуск воспроизведения на воспроизводящем устройстве и включение телевизора с выбором сцены (стр. 42)
- Переключение входа телевизора для отображения меню "Настройка" (при нажатии кнопки SETUP)
- Управление воспроизводящим устройством (операции воспроизведения и меню)

(Пример)

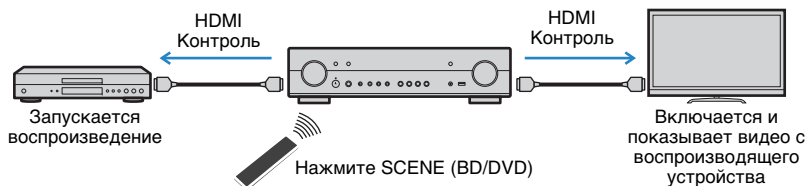

Для использования функции HDMI Контроль необходимо выполнить следующую настройку соединения HDMI Контроль после подключения телевизора и воспроизводящих устройств.

Подробнее о настройках и управлении телевизором см. в инструкции по эксплуатации телевизора.



- Эту настройку необходимо выполнять каждый раз при подключении к системе нового устройства с поддержкой функции HDMI Контроль.

1 Включите аппарат, телевизор и воспроизводящие устройства.

2 Настройте параметры аппарата.

- 1 Выберите источник входного видеосигнала телевизора для отображения видеосигнала с аппарата.
- 2 Нажмите кнопку SETUP.

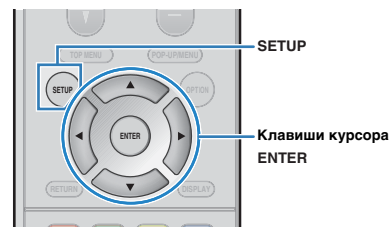

- 3 С помощью клавиш курсора выберите "HDMI" и нажмите ENTER.

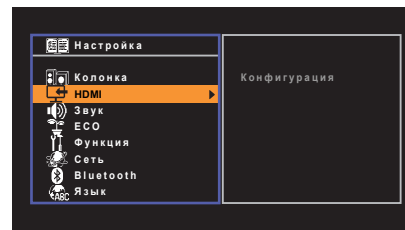

- 4 Вновь нажмите ENTER.

- ⑤ С помощью клавиш курсора (Δ/∇) выберите пункт “HDMI Контроль”, затем с помощью клавиш курсора (\leftarrow/\rightarrow) выберите пункт “Вкл.”, как показано ниже.

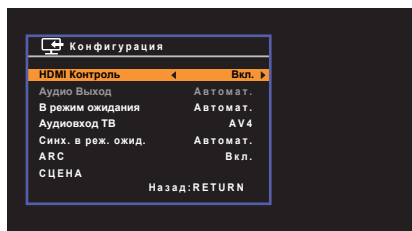

- ⑥ Если вы подключили телевизор к аппарату с помощью цифрового оптического кабеля, с помощью клавиш курсора (Δ/∇) выберите “Аудиовход ТВ”, а затем с помощью клавиш курсора (\leftarrow/\rightarrow) выберите “AV 1”.
- ⑦ Нажмите кнопку SETUP.

3 Включите HDMI Контроль на телевизоре и воспроизводящих устройствах (таких как BD/DVD-проигрыватели с поддержкой функции HDMI).

4 Выключите питание телевизора, затем выключите аппарат и воспроизводящие устройства.

5 Включите аппарат и воспроизводящие устройства, а затем включите телевизор.

6 Выберите источник входного видеосигнала телевизора для отображения видеосигнала с аппарата.

7 Проверьте следующее.

Аппарат: выбран источник входного сигнала, к которому подключено воспроизводящее устройство. Если это не так, выберите источник входного сигнала вручную.

Телевизор: отображается видеоизображение с воспроизводящего устройства.

8 Убедитесь, что аппарат синхронизирован с телевизором надлежащим образом: выключите телевизор или отрегулируйте громкость телевизора с помощью пульта ДУ телевизора.



- Если функция HDMI Контроль не работает надлежащим образом, попробуйте отключить телевизор от розетки на шаг 2 и снова включить телевизор в розетку на шаге 3. Возможно, это разрешит проблему. Кроме того, HDMI Контроль может не работать, если количество подключенных устройств превышает допустимое. в этом случае отключите HDMI Контроль на устройствах, которые не используются.
- Если аппарат не синхронизирован с включением и выключением телевизора, проверьте приоритет настройки аудиовыхода телевизора.
- При повторном подключении кабеля HDMI снова выполните процедуру 5-8.
- Для более эффективной работы функции HDMI Контроль рекомендуется использовать телевизор и воспроизводящие устройства одного производителя.

Audio Return Channel (ARC)

Функция ARC позволяет подключать аудиовход телевизора к аппарату с помощью кабеля HDMI, который передает видеосигнал на телевизор.

Проверьте следующие параметры в настройках HDMI Контроль.

1 Выберите телепрограмму с помощью телевизионного пульта ДУ.

2 Проверьте, что источник входного сигнала аппарата автоматически переключился на “AV 1”, а аппарат воспроизводит звук с телевизора.

Если вы не слышите звук с телевизора, проверьте следующее:

- Значение “ARC” (стр. 92) в меню “Настройка” установлено в положение “Вкл.”
- Кабель HDMI подключен к ARC-совместимому гнезду HDMI (гнезду HDMI, обозначенному “ARC”) на телевизоре.

Некоторые гнезда HDMI на телевизоре не совместимы с ARC.

Подробнее смотрите в инструкции по эксплуатации телевизора.



- Если при воспроизведении аудиосигнала с использованием функции ARC прерывается звук, установите для параметра “ARC” (стр. 92) в меню “Настройка” значение “Выкл.” и используйте цифровой оптический кабель для подачи аудиосигнала с телевизора на аппарат (стр. 19).
- При использовании функции ARC, подключайте телевизор к аппарату с помощью кабеля HDMI, который поддерживает функцию ARC.



- В изначальных заводских настройках в качестве входного аудиосигнала телевизора установлено значение “AV 1”. Если вы подключили к гнездам AV 4 какое-либо внешнее устройство, используйте параметр “Аудиовход ТВ” (стр. 91) в меню “Настройка” для изменения источника входного аудиосигнала телевизора. Для использования функции SCENE (стр. 42) также необходимо изменить источник входного сигнала для SCENE (TV).

Совместимость сигналов HDMI

Аудиосигналы

Тип аудиосигнала	Формат аудиосигнала	Совместимые носители (пример)
2-кан. линейный PCM	2-кан., 32–192 кГц, 16/20/24 бит	CD, DVD-Video, DVD-Audio
Многокан. линейный PCM	8-кан., 32–192 кГц, 16/20/24 бит	DVD-Audio, BD (Blu-ray disc), HD DVD
DSD	2/5.1-кан., 2,8224 МГц, 1 бит	SACD
Битовый поток	Dolby Digital, DTS	DVD-Video
Битовый поток (Аудиосигналы высокой четкости)	Dolby TrueHD, Dolby Digital Plus, DTS-HD Master Audio, DTS-HD High Resolution Audio, DTS Express	BD (Blu-ray disc), HD DVD

Видеосигналы

Аппарат совместим с видеосигналами, имеющими следующее разрешение:

- VGA
- 720p/60 Гц, 50 Гц
- 480i/60 Гц
- 1080i/60 Гц, 50 Гц
- 576i/50 Гц
- 1080p/60 Гц, 50 Гц, 30 Гц, 25 Гц, 24 Гц
- 480p/60 Гц
- 4K/30 Гц, 25 Гц, 24 Гц
- 576p/50 Гц
- 4K/60 Гц (YCbCr4:2:0), 50 Гц (YCbCr4:2:0)



- При воспроизведении диска с системой защиты от копирования CPPM DVD-Audio, в зависимости от типа DVD-проигрывателя видео- и аудиосигналы могут не воспроизводиться.
- Аппарат не совместим с HDCP-несовместимыми устройствами HDMI или устройствами DVI. Подробнее смотрите в инструкции по эксплуатации каждого устройства.
- Для декодирования аудиосигналов битового потока на аппарате установите устройство-источник входного сигнала соответствующим образом, чтобы оно выводило аудиосигналы битового канала напрямую (без декодирования сигналов битового потока на воспроизводящем устройстве). Подробнее смотрите в инструкции по эксплуатации воспроизводящего устройства.

Товарные знаки

DOLBY AUDIO

Изготовлено по лицензии компании Dolby Laboratories. Dolby, Pro Logic и символ в виде двух букв D являются товарными знаками компании Dolby Laboratories.



Для получения информации о патентах DTS см. <http://patents.dts.com>.

Изготовлено по лицензии компании DTS Licensing Limited. DTS, DTS-HD, Symbol и DTS и Symbol вместе являются товарными знаками DTS, Inc. © DTS, Inc. Все права защищены.



Надписи “Made for iPod” и “Made for iPhone” означают, что электронное устройство предназначено для подключения к устройствам iPod или iPhone соответственно и сертифицировано разработчиком на соответствие стандартам технических характеристик компании Apple. Компания Apple не несет ответственности за работу данного устройства или его соответствие стандартам безопасности и регулятивным нормам. Обратите внимание, что использование этого устройства вместе с iPod или iPhone может повлиять на эффективность беспроводного соединения. iTunes, AirPlay, iPad, iPhone, iPod, iPod classic, iPod nano и iPod touch являются товарными знаками Apple Inc., зарегистрированными в США и других странах. iPad, iPhone и iPod touch являются товарными знаками Apple Inc., зарегистрированными в США и других странах. App Store является знаком обслуживания Apple Inc.



Данный ресивер поддерживает сетевые соединения.



HDMI, логотип HDMI и High-Definition Multimedia Interface являются товарными знаками или зарегистрированными товарными знаками HDMI Licensing LLC в США и других странах.

x.v.Color™

“x.v.Color” является товарным знаком Sony Corporation.



DLNA™ и DLNA CERTIFIED™ являются товарными знаками или зарегистрированными товарными знаками компании Digital Living Network Alliance. Все права защищены. Несанкционированное использование строго запрещено.

Windows™

Windows является зарегистрированным товарным знаком Microsoft Corporation в США и других странах.

Internet Explorer, Windows Media Audio и Windows Media Player являются товарными знаками или зарегистрированными товарными знаками Microsoft Corporation в США и/или других странах.

Android™

Google Play™

Android и Google Play являются товарными знаками Google Inc.



Логотип Wi-Fi CERTIFIED™ является знаком сертификации Wi-Fi Alliance®. Логотип Wi-Fi Protected Setup™ Identifier Mark является знаком сертификации Wi-Fi Alliance®.



Словесный знак и логотипы Bluetooth® являются зарегистрированными товарными знаками, принадлежащими Bluetooth SIG, Inc., и любое использование данных товарных знаков Yamaha Corporation осуществляется согласно лицензии.

Bluetooth protocol stack (Blue SDK)

Copyright 1999-2014 OpenSynergy GmbH
Все права защищены. Все права на неопубликованные материалы защищены.



Digital Audio Broadcasting



Digital Audio Broadcasting

(Для RX-S601D)

Аппарат поддерживает настройку DAB/DAB+.



“SILENT CINEMA” является товарным знаком Yamaha Corporation.

Пояснения относительно GPL

В некоторых компонентах данного изделия GPL/LGPL используется программное обеспечение с открытым кодом. Вы имеете право на получение, копирование, изменение и распространение только данного программного обеспечения с открытым кодом. Для получения информации относительно программного обеспечения с открытым кодом GPL/LGPL и его получения, а также лицензии GPL/LGPL, см. веб-сайт Yamaha Corporation (<http://download.yamaha.com/sourcecodes/musiccast/>).

Технические характеристики

Входные гнезда

- Аналоговый аудиовыход
Audio x 4
- Цифровой аудиовход
(поддерживаемые частоты: от 32 кГц до 96 кГц)
Оптический x 1
Коаксиальный x 2
- Видео
Композитный x 3
- HDMI Вход
HDMI x 6
- Другие гнезда
 - USB x 1 (USB2.0)
 - NETWORK (Проводная) x 1 (100Base-TX/10Base-T)
 - NETWORK (Беспроводная) x 1 (IEEE802.11b/g/n)

Выходные гнезда

- Аналоговый аудиовыход
 - Выход на колонки x 5 (FRONT L/R, CENTER, SURROUND L/R)
 - Выход сабвуфера x 1
 - Выход наушников x 1
- Видео
Композитный x 1
- Выход HDMI
HDMI OUT x 1

Другие гнезда

- УРАО MIC x 1

HDMI

- Функции HDMI: Deep Color, "x.v.Color," Auto Lip Sync, ARC (Audio Return Channel), 3D, 4K Ultra HD
- Видеоформат (режим повторителя)
 - VGA
 - 480i/60 Гц
 - 576i/50 Гц
 - 480p/60 Гц
 - 576p/50 Гц
 - 720p/60 Гц, 50 Гц
 - 1080i/60 Гц, 50 Гц
 - 1080p/60 Гц, 50 Гц, 30 Гц, 25 Гц, 24 Гц
 - 4K/30 Гц, 25 Гц, 24 Гц
- Аудиоформат
 - Dolby TrueHD
 - Dolby Digital Plus
 - Dolby Digital
 - DTS-HD Master Audio
 - DTS-HD High Resolution Audio
 - DTS Express
 - DTS
 - DSD 2-кан. до 6-кан.
 - PCM 2-кан. до 8-кан. (макс. 192 кГц/24-бит)
- Защита контента: совместима с HDCP
Гнездо (HDMI 6: совместимо с HDCP 2.2)
- Функция связи: Поддерживается CEC

TUNER

- Аналоговый тюнер
[RX-S601 Модели для Великобритании и Европы]
FM/AM с Radio Data System x 1 (TUNER)
[RX-S601 Другие модели]
FM/AM x 1 (TUNER)
[RX-S601D Модели для Великобритании и Европы]
DAB/FM с Radio Data System x 1 (TUNER)
[RX-S601D Другие модели]
DAB/FM x 1 (TUNER)

USB

- Совместимость с запоминающими устройствами iPod, Mass Storage Class USB
- Ток источника питания: 1,0 А

BLUETOOTH

Версия BLUETOOTH Вер. 2.1+EDR
Поддерживаемый профиль A2DP, AVRCP
Поддерживаемый кодек SBC, AAC
Беспроводной вывод BLUETOOTH Класс 2
Максимальное расстояние связи 10 м без препятствий

Сеть

- Функция клиента ПК
- Совместимость с DLNA верс. 1.5
- Поддерживается AirPlay
- Интернет-радио
- Функция Wi-Fi
 - Совместимость с WPS методом PIN-кода и нажатия кнопки
 - Поддержка совместного использования устройств iOS путем беспроводного подключения и подключения USB
 - Поддержка прямого подключения мобильных устройств
 - Доступный метод безопасности: WEP, WPA2-PSK (AES), смешанный режим
 - Частота радиодиапазона: 2,4 ГГц
 - Стандарт беспроводной сети: IEEE 802.11 b/g/n

Форматы совместимого декодирования

- Декодирование формата
 - Dolby TrueHD, Dolby Digital Plus
 - Dolby Digital
 - DTS-HD Master Audio, DTS-HD High Resolution Audio, DTS Express
 - DTS, DTS 96/24, DTS-ES Matrix 6.1, DTS-ES Discrete 6.1
- Формат завершающего декодирования
 - Dolby Pro Logic
 - Dolby Pro Logic II Music, Dolby Pro Logic II Movie, Dolby Pro Logic II Game
 - DTS Neo: 6 Music, DTS Neo: 6 Cinema

Раздел аудио

- Номинальная выходная мощность (2 канала)
(от 20 Гц до 20 кГц, 0,09% THD, 6 Ω)
Фронт левый/правый 60 Вт + 60 Вт
(от 20 Гц до 20 кГц, 0,09% THD, 8 Ω)
Фронт левый/правый 55 Вт + 55 Вт
(1 кГц, 0,9 % THD, 6 Ω)
Фронт левый/правый 80 Вт + 80 Вт
Центр 80 Вт
Тыловая левая/правая 80 Вт + 80 Вт
(1 кГц, 0,9% THD, 8 Ω)
Фронт левый/правый 65 Вт + 65 Вт
Центр 65 Вт
Тыловая левая/правая 65 Вт + 65 Вт
- Номинальная выходная мощность (1 канала)
(1 кГц, 0,9 % THD, 6 Ω)
Фронт левый/правый 95 Вт/кан.
Центральная 95 Вт/кан.
Тылы 95 Вт/кан.
(1 кГц, 0,9 % THD, 8 Ω)
Фронт левый/правый 80 Вт/кан.
Центральная 80 Вт/кан.
Тыловая левая/правая 80 Вт/кан.

- Максимальная эффективная выходная мощность (1 канал)
(1 кГц, 10% THD, 8 Ω)
Фронт левый/правый 100 Вт/кан.
Центр 100 Вт/кан.
Тыл левый/правый 100 Вт/кан.
(1 кГц, 10% THD, 6 Ω)
Фронт левый/правый 125 Вт/кан.
Центральная 125 Вт/кан.
Тыловая левая/правая 125 Вт/кан.
- Динамическая мощность (IHF)
Фронт левый/правый (8/6/4/2 Ω) 90/110/140/160 Вт
- Входная чувствительность / входной импеданс
AV 3 и т.п. (1 кГц, 100 Вт/6 Ω) 200 мВ/47 кΩ
- Максимальный входной сигнал
AV 3 и т.п. (1 кГц, 0,5% THD, эфф. вкл.) 2,3 В
- Уровень выходного сигнала/Выходной импеданс
SUBWOOFER 1 В/1,2 кΩ
- Номинальное выходное напряжение/сопротивление
гнезда наушников
AV 3 и т.п. (1 кГц, 50 мВ, 8 Ω) 100 мВ/470 Ω
- Частотная характеристика
AV 3 и т.п. для фронтальных (от 10 Гц до 100 кГц)
..... +0/-3 дБ
- Соотношение сигнал/шум (Сеть IHF-A)
AV 3 и т.п. (DIRECT)
(вход 1 кΩ закорочен, выход на колонки)
..... 108 дБ или более
- Остаточный шум (сеть IHF-A)
Фронт левый/правый (выход на колонки)
..... 150 мкВ или менее
- Разделение каналов
AV 3 и т.п. (вход 1 кΩ закорочен, 1 кГц/10 кГц)
..... 70 дБ/50 дБ или более
- Управление громкостью
Диапазон MUTE, от -80 дБ до +16,5 дБ
Шаг 0,5 дБ

- Характеристики управления тональностью
Усиление/отсечение низких частот
..... ±6 дБ/0,5 дБ (с шагом 50 Гц)
Переход низких частот 350 Гц
Усиление/отсечение высоких частот
..... ±6 дБ/0,5 дБ (с шагом 20 кГц)
Переход высоких частот 3,5 кГц
- Характеристики фильтра
($f_c=40/60/80/90/100/110/120/160/200$ Гц)
Н.Р.Ф. (фронтальные, центральная, окружающего звучания) 12 дБ/окт.
L.Р.Ф. (сабвуфер) 24 дБ/окт.

Раздел видео

- Тип видеосигнала
[Модели для США, Канады, Кореи и общая модель] NTSC
[Другие модели] PAL
- Уровень видеосигнала
Композитный размах напряжения 1/75 Ω
- Максимальный уровень приема видео
..... размах напряжения 1,5 или более
- Соотношение видеосигнал-шум 50 дБ или более

Раздел FM

- Диапазон настройки
[Модели для США и Канады] от 87,5 МГц до 107,9 МГц
[Модель для Азии и общая модель]
..... от 87,5/87,50 МГц до 108,0/108,00 МГц
[Другие модели] от 87,50 МГц до 108,00 МГц
- Номинальная чувствительность 50 дБ
(IHF, 1 кГц, 100% MOD.)
Моно 3 мкВ (20,8 дБф)
- Соотношение сигнал/шум (IHF)
Моно 65 дБ
Стерео 64 дБ
- Нелинейные искажения (IHF, 1 кГц)
Моно 0,5%
Стерео 0,6%
- Вход антенны 75 Ω несбалансированный

Раздел AM (RX-S601)

- Диапазон настройки
[Модели для США и Канады] от 530 кГц до 1710 кГц
[Модель для Азии и общая модель]
..... от 530/531 кГц до 1710/1611 кГц
[Другие модели] от 531 кГц до 1611 кГц

Раздел DAB (RX-S601D)

- Диапазон настройки 174 МГц – 240 МГц (диапазон III)
- Поддержка аудиоформатов
..... MPEG 1 Layer II/MPEG 4 HE AAC v2 (AAC+)
- Антенна 75 Ω несбалансированный

Неисправности общего характера

- Питание
[Модели для США и Канады]
..... 120 В переменного тока, 60 Гц
[Общая модель]
..... 110–120/220–240 В переменного тока, 50/60 Гц
[Модель для Китая] 220 В переменного тока, 50 Гц
[Модель для Кореи] 220 В переменного тока, 60 Гц
[Модель для Австралии] 240 В переменного тока, 50 Гц
[Модели для Великобритании и Европы]
..... 230 В переменного тока, 50 Гц
[Модель для Азии] 220–240 В переменного тока, 50/60 Гц
- Потребляемая мощность
[Модели для Китая и Азии] 170 Вт
[Другие модели] 190 Вт
- Потребляемая мощность в режиме ожидания
HDMI Управление Выкл., В режим ожидания Выкл.,
Режим ожидания сети Выкл. 0,1 Вт
HDMI Управление Вкл., В режим ожидания Вкл. (нет
сигналов), Режим ожидания сети Выкл. 1,4 Вт
HDMI Управление Выкл., В режим ожидания Выкл.,
Режим ожидания сети Вкл., Режим ожидания Bluetooth
Выкл.
Проводное 1,7 Вт
Беспроводное 1,7 Вт
Wireless Direct 1,9 Вт
HDMI Управление Выкл., В режим ожидания Выкл.,
Режим ожидания сети Вкл. (Проводное), Режим
ожидания Bluetooth Вкл. 1,7 Вт
HDMI Управление Вкл., В режим ожидания Вкл. (нет
сигналов), Режим ожидания сети Вкл. (Wireless Direct),
Режим ожидания Bluetooth Вкл. 2,9 Вт

- Максимальная потребляемая мощность
[Модель для Азии и общая модель] 400 Вт
- Размеры (Ш x В x Г) 435 x 111 x 327 мм
- Ориентировочные размеры
(с поднятой антенной беспроводной связи)
..... 435 x 176 x 327 мм
* С учетом ножек и выступов
- Вес 7,8 кг

* Технические характеристики могут изменяться без уведомления.

Индекс

Символы

Значок конверта (✉) 84

Значок замка (🔒) 98

Числа

2.1-канальная система 14

2ch Stereo 45

4K Ultra HD 18

5.1-канальная система 14, 16

А

Adaptive DRC 81

ADVANCED SETUP 103

AirPlay 64

AM-радио 48

ARC (Audio Return Channel) 92, 123

Audio Decoder

(информация на дисплее передней панели) 79

Audio Mode (DAB) 54

В

Bi-amp 17, 88

BLUETOOTH 60

С

CINEMA DSP 44

Clear Preset (радио DAB, меню Опция) 54

Clear Preset (радио FM, меню Опция) 58

Compressed Music Enhancer 47

Д

DAB (Digital Audio Broadcasting) 52

Decoder Off

(информация на дисплее передней панели) 79

DIRECT 47

DLNA 71

DLS (Dynamic Label Segment) (DAB) 54

DMC (Контроллер цифровых носителей) 100

DSP Program

(информация на дисплее передней панели) 79

Е

ECO 96

Ensemble Label (DAB) 54

F

FM-радио 48

Н

HDCP 20, 113

М

MAC-адрес 99, 100

Р

PEQ 90

Program Type (DAB) 54

S

SCENE 42, 92

V

Virtual CINEMA FRONT 14, 45, 89

W

Wireless Direct 39, 99

WPS 32, 34

Y

YPAO

(Yamaha Parametric room Acoustic Optimizer) 27

А

Авто режим ожид. 96

Авто. предуст. (FM-радио) 49

Б

Банановый штекер 16

Беспроводное (Wi-Fi) 32, 99

Блокировка памяти 98

В

В режим ожидания 91

Воспроизведение музыки в нескольких комнатах 75

Воспроизведение содержимого iPod (AirPlay) 64

Воспроизведение содержимого iPod 61

Воспроизведение содержимого NAS 69

Воспроизведение содержимого запоминающего устройства USB 66

Входной сигнал

(информация на дисплее передней панели) 79

Выбор предустановленной станции (радио DAB) 53

Выбор предустановленной станции (радио FM) 58

Выбор предустановленной станции

(радио FM/AM) 50

Выбор языка меню 26

Г

Гнездо AUX 8

Гнездо PHONES 8

Гнездо USB 8

Гнездо YPAO MIC 8

Д

Данные DAB 54

Декодер окружающего звучания 46

З

Закладка 74

Звуковая программа 44

И

Идентификационный код пульта ДУ 104

Импеданс колонок 13, 15, 103

Имя сети 100

Индикатор режима ожидания 8

Интернет-радио 72

Информация на дисплее передней панели 79

Информация о сигнале 82

К

- Кнопка INFO 8
- Комбинация входных видео/аудиогнезд 21
- Кроссовер 27, 89

М

- Макс. Громкость 94, 95
- Меню Настройка 84
- Меню Опция 80
- Мульти zone 75

Н

- Назн.ус.мощн. 88
- Настройка FM-радио 56
- Настройка Radio Data System 51, 59
- Начальн. Громкость 94
- Начальное сканирование (радио DAB) 52

О

- Обновление встроенного ПО 105, 106
- Отключение звука 41

П

- Переименовать 100
- Повторн. воспр. 63, 68, 71
- Подключение AM-антенны 23
- Подключение DAB/FM-антенны 23
- Подключение FM-антенны 23
- Подключение колонок Zone2 17, 75
- Предустановленная станция (радио DAB) 53
- Предустановка станции (радио FM) 57
- Прямое декодирование 46
- Пульт ДУ 11

Р

- Регул. тона 81
- Регулир. яркости (дисплей передней панели) 97
- Режим вечеринки 77
- Ручная предустановка (радио FM) 57

С

- Сведения о сети 99
- Сенсор ДУ 8
- Сетевое подкл. 99
- Сеть режим ожидания 100
- Синх.изобр.и речи 82, 94
- Случай.выбор 63, 68, 71
- Совместимость сигналов HDMI 124
- Сообщения об ошибках
(дисплей передней панели) 117
- Сохранение избранных элементов 78

Т

- Таймер сна 11
- Таймер сна (Zone2) 76
- Тест сигнал 90

У

- Уровень входа 82
- Уровень сабвуфера 82
- Установка шага настройки частоты 48, 104

Ф

- Функция Сверхниз. част. 47, 89

Ч

- Частота (FM-радио) 56

Э

- Эквалайзер 90

Я

- Язык 102
- Ярлык 78



YAMAHA CORPORATION

© 2015 Yamaha Corporation YH024B0/RU