

## GTR-7535/104/102 Краткое руководство



The Bluetooth® word mark and logos are registered trademarks owned by Bluetooth SIG, Inc. and any use of such marks by HARMAN International Industries, Incorporated is under license. Other trademarks and trade names are those of their respective owners.



Este equipamento opera em caráter secundário, isto é, não tem direito a proteção contra interferência prejudicial, mesmo de estações do mesmo tipo, e não pode causar interferência a sistemas operando em caráter primário”

Este produto está homologado pela ANATEL, de acordo com os procedimentos regulamentados pela Resolução 242/2000, e atende aos requisitos técnicos aplicados.

Para maiores informações, consulte o site da ANATEL - [www.anatel.gov.br](http://www.anatel.gov.br)



4760-15-7120



(01)789635954203-1

4759-15-7120



(01)789635954204-8

4758-15-7120



(01)789635954205-5

CE2280

Торговая марка	: JBL
Назначение товара	: АВТОМОБИЛЬНЫЙ УСИЛИТЕЛЬ
Изготовитель	: ХАРМАН ИНТЕРНЕТШЛ ИНДАСТРИЗ ИНКОРПОРЕЙТЕД, США, 06901 КОННЕКТИКУТ, г.СТЭМФОРД, АТЛАНТИК СТРИТ 400, ОФИС 1500
Страна происхождения	: Китай
Импортер в Россию	: ООО “ХАРМАН РУС СиАйЭс”, РОССИЯ, 127018, г.МОСКВА, УЛ. ДВИНЦЕВ, Д.12, КОРПУС 1
Гарантийный период	: 1 год
Информация о сервисных центрах	: <a href="http://www.harman.com/ru">www.harman.com/ru</a> тел. +7-800-700-0467
Срок службы	: 5 лет
Срок хранения	: не ограничен
Условия хранения	: Стандартные при нормальных значениях климатических факторов внешней среды
Номер документа соответствия	: Товар сертифицирован



Дата производства	: Дата изготовления устройства определяется по двум буквенным обозначениям из второй группы символов серийного номера изделия, следующих после разделительного знака «-». Кодировка соответствует порядку букв латинского алфавита, начиная с января 2010 года: 000000-МУ0000000, где «М» - месяц производства (А - январь, В - февраль, С - март и т.д.) и «У» - год производства (А - 2010, В - 2011, С - 2012 и т.д.).
-------------------	---

## Усилитель JBL GTR-7535/104/102: экспресс-руководство по подключению

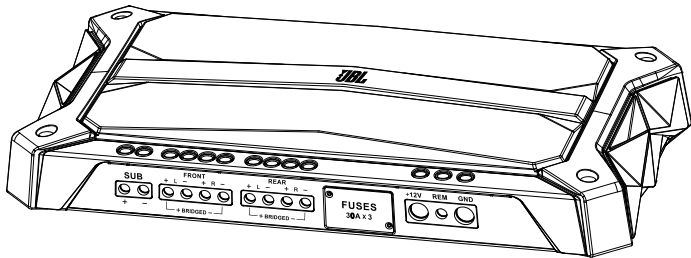

**ВНИМАНИЕ:** Это экспресс-руководство по подключению содержит информацию об установке и подключении усилителя. Полную информацию об установке, подключении, настройке и регулировке усилителя см. в расширенном "Руководстве пользователя усилителя GTR-7535/GTR-104/GTR-102" на сайте [jbl.com](http://jbl.com).

### УСТАНОВКА

**ВНИМАНИЕ:** Перед началом установки отсоедините отрицательную (-) клемму автомобильного аккумулятора. Выберите для установки такое место, где будет достаточно воздуха для охлаждения усилителя.

- Не устанавливайте усилитель с наружной стороны автомобиля или в отсеке двигателя.

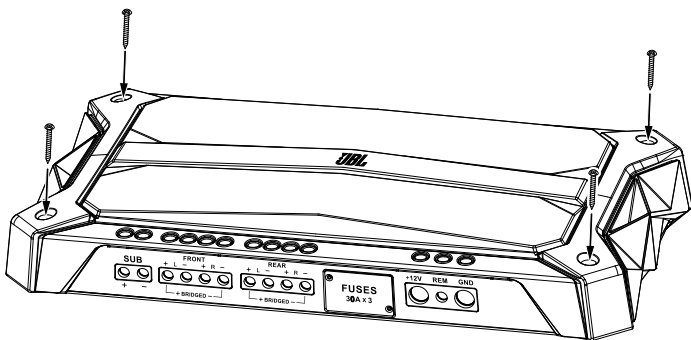

### РАЗЪЕМЫ ДЛЯ ЗАЗЕМЛЕНИЯ/ПИТАНИЯ

**ВНИМАНИЕ:** Перед началом установки отсоедините отрицательную (-) клемму автомобильного аккумулятора. Использование силовых разъемов и разъемов для динамиков

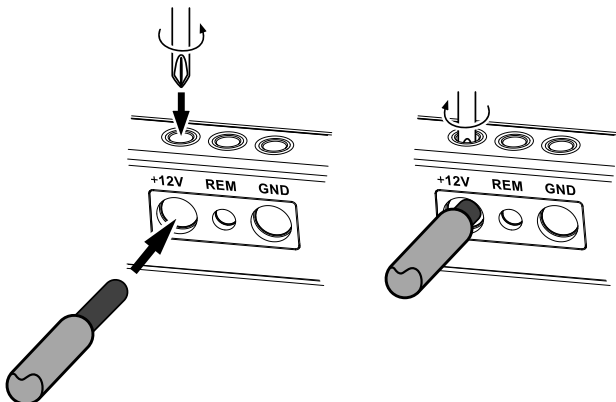

- С помощью наждачной бумаги очистите краску с металлической поверхности в месте соединения для заземления. Используйте стопорную шайбу звездчатого типа для надежного подсоединения провода.
- Установите держатель предохранителя для предохранителя на 90 А (GTR-7535), на 60 А (GTR-104) или на 30 А (GTR-102) на силовом (12 В) проводе на расстоянии не более 46 см (18 дюймов) от положительной (+) клеммы аккумулятора. Пока не вставляйте предохранитель в патрон. Вместо предохранителя можно установить размыкатель цепи эквивалентной номинальной силы тока.

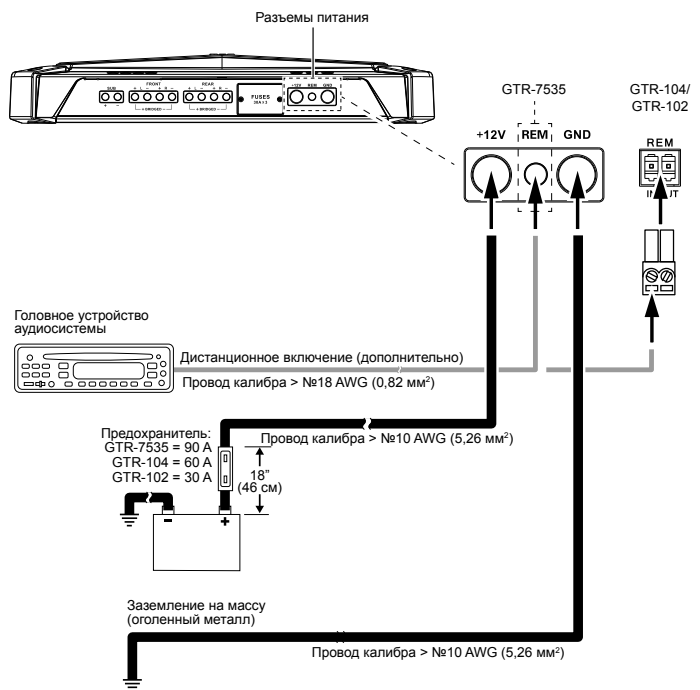

### ПОДКЛЮЧЕНИЯ ДИНАМИКОВ

Всегда соединяйте клемму (+) для динамиков на усилителе с клеммой (+) на динамике, и клемму (-) для динамиков на усилителе с клеммой (-) на динамике.

**ВНИМАНИЕ:** Убедитесь, что оголенные провода (+) и (-) не соприкасаются друг с другом и другими клеммами как на усилителе, так и на динамике. В противном случае может произойти короткое замыкание, которое может повредить усилитель.

#### Работа GTR-7535/104 на 4 канала

- Минимальный импеданс для каждого динамика составляет 2 Ома.

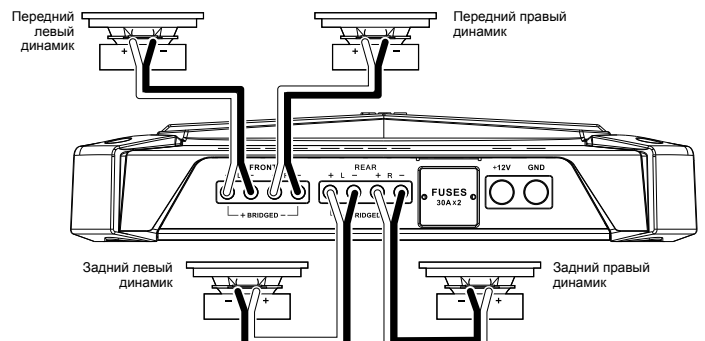

## Мостовая схема на 2 канала GTR-7535/104

- Минимальный импеданс для каждого динамика составляет 4 Ома.

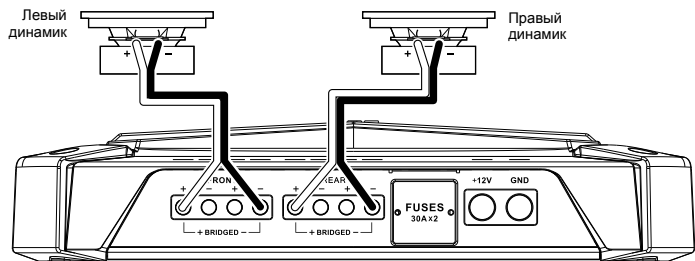

## Схема на 2 канала GTR-102

- Минимальный импеданс для каждого динамика составляет 2 Ома.

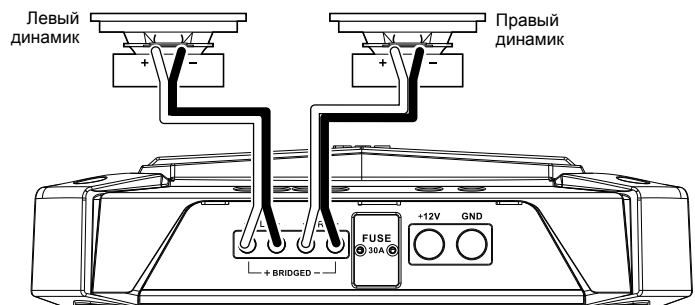

## Мостовая схема на 1 канал GTR-102

- Минимальный импеданс динамика составляет 4 Ома.

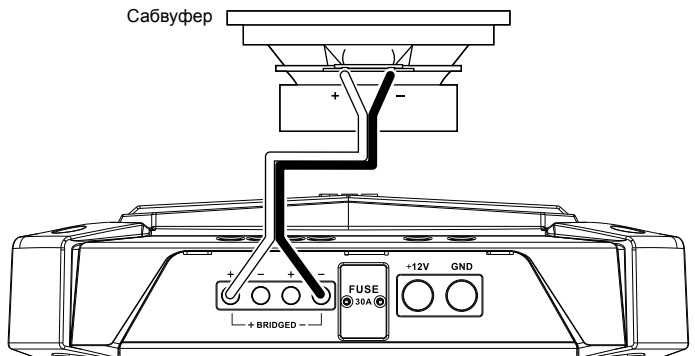

ПРИМЕЧАНИЕ: Дополнительные схемы подключения динамика см. в расширенном "Руководстве пользователя усилителя GTR-7535/GTR-104/GTR-102", загрузить которое можно на сайте [jbl.com](http://jbl.com).

## ВХОДНЫЕ СОЕДИНЕНИЯ

Подключите линейные выходы RCA на источнике аудиосигнала к левому и правому входам усилителя, как показано на рисунке ниже.

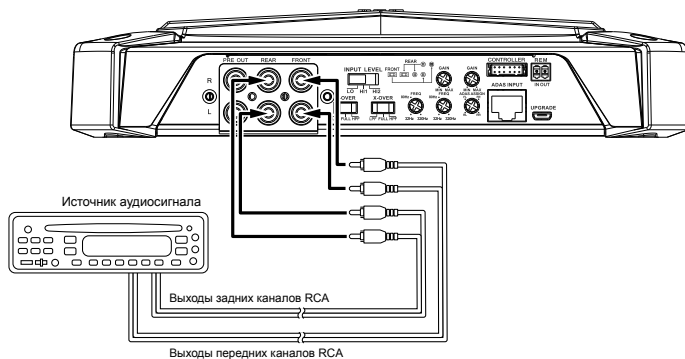

- Для мостовой схемы используйте Y-образный адаптер для подсоединения левого и правого выходных каналов источника аудиосигнала к входным разъемам переднего и заднего левого и правого каналов, как показано на рисунке ниже.

Если на источнике аудиосигнала нет выходов RCA, используйте входящие в комплект адаптеры "Оголенный провод - RCA" для подключения проводов динамиков источника аудиосигнала к усилителю, как показано на рисунке ниже.

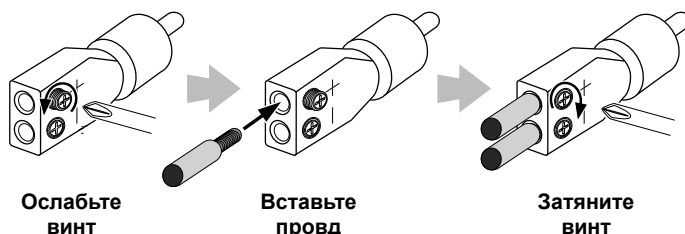

Завершив подключение выходов динамиков источника аудиосигнала к адаптерам, вставьте адаптеры во входные разъемы усилителя, как это показано на рисунках выше.

## ПОДКЛЮЧЕНИЕ ПАНЕЛИ УПРАВЛЕНИЯ

Подключите поставляемую в комплекте панель управления к разъему Controller усилителя, как показано на рисунке ниже. Панель управления включает длинный кабель и крепежный фланец, что позволяет устанавливать ее в удобном для вас месте в салоне автомобиля.

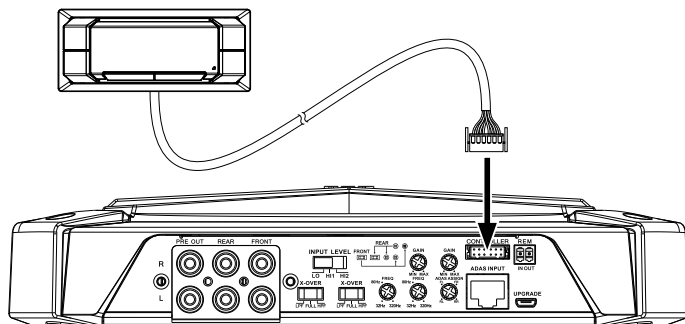

Полный текст инструкций по установке панели управления см. в расширенном "Руководстве пользователя усилителя GTR-7535/GTR-104/GTR-102", загрузить которое можно на сайте [jbl.com](http://jbl.com).

## НАСТРОЙКА ЭЛЕМЕНТОВ УПРАВЛЕНИЯ И ИСПОЛЬЗОВАНИЕ УСИЛИТЕЛЯ

Для просмотра полной информации о настройке элементов управления усилителя и использовании всех функций усилителя загрузите расширенное "Руководство пользователя усилителя GTR-7535/GTR-104/GTR-102" на сайте [jbl.com](http://jbl.com).



HARMAN International Industries, Incorporated  
8500 Balboa Boulevard,  
Northridge, CA 91329, USA (США)  
[www.jbl.com](http://www.jbl.com)

© 2016 HARMAN International Industries, Incorporated. Все права защищены.  
JBL является товарным знаком HARMAN International Industries, Incorporated, зарегистрированным в США и/или других странах. Все права защищены. Функции, характеристики и внешний вид могут измениться без уведомления.