

Руководство по эксплуатации

Multimedia Projector

EB-U32

EB-W32

EB-W31

EB-X36

EB-X31

EB-S31

EB-U04

EB-W04

EB-X04

EB-S04

EB-U130

EB-W130

EB-X130

EB-S130

EB-X350

EB-X300

EB-S300

Условные Обозначения, Используемые в Данном Руководстве **6**

Первое знакомство с проектором **8**

Характеристики Проектора **9**

Быстрая и простая настройка	9
Удобное беспроводное проецирование	9
Универсальная функция подключения	10
Подключение к компьютерам	11
Подключение к мобильным устройствам	11

Детали и функции проектора **12**

Детали проектора - спереди	12
Детали проектора - сзади	13
Детали проектора - на основании	15
Детали проектора - панель управления	15
Детали проектора - пульт дистанционного управления	17

Настройка проектора **19**

Размещение проектора **20**

Настройка проектора и варианты установки	20
Расстояние проецирования	21

Соединения проектора **22**

Подключение к компьютеру	22
Присоединение к компьютеру для передачи видео- и аудиосигнала через VGA	22
Присоединение к компьютеру для передачи видео- и аудиосигнала через USB	23
Подключение к компьютеру для передачи видео- и аудиосигнала через HDMI	24
Соединение со смартфонами или планшетами	24
Соединение с источниками видеосигнала	25

Соединение с источником видеосигнала через порт HDMI	25
Соединение с источником компонентного видеосигнала через VGA	26
Соединение с источником видеосигнала через порт S-Video	27
Соединение с источником композитного видеосигнала	27
Соединение с внешними устройствами USB	28
Проецирование с устройства USB	28
Подключение к устройству USB	28
Отсоединение устройства USB	29
Соединение с камерой для документов	29

Установка батареек в пульт дистанционного управления **30**

Работа с пультом дистанционного управления **31**

Открывание крышки линзы **32**

Использование основных функций проектора **33**

Включение проектора **34**

Главный экран	35
---------------	----

Выключение проектора **37**

Выбор языка для меню проектора **38**

Режимы проецирования **39**

Изменение режима проецирования с помощью пульта дистанционного управления	39
Изменение режима проецирования с помощью меню	39

Настройка высоты изображения **41**

Форма изображения **42**

Верт. автокоррекция	42
Корректировка формы изображения с помощью ползунка регулировки горизонтальных трапецеидальных искажений	42
Корректировка формы изображения с помощью кнопок корректировки трапецеидального искажения	43
Корректировка формы изображения с помощью функции Quick Corner	44

Изменение размера изображения с помощью кольца масштабирования	47
Изменение размера изображения с помощью кнопок	48
Фокусировка изображения с помощью кольца фокусировки	49
Выбор источника изображения	50
Формат изображения	52
Изменение формата изображения	52
Доступные форматы изображения	52
Вид проецируемого изображения в каждом формате изображения.....	53
Цветовой режим.....	55
Изменение цветового режима.....	55
Доступные цветовые режимы.....	55
Настройка автоматической диафрагмы	55
Управление громкостью с помощью кнопок громкости	57
Регулировка функций проектора	58
Одновременное проецирование двух изображений	59
Неподдерживаемые сочетания источников входного сигнала для проецирования на полиэкран	61
Ограничения проецирования на полиэкран	61
Проецирование презентации PC Free	62
Поддерживаемые типы файлов PC Free	62
Меры предосторожности при проецировании с функцией PC Free.....	62
Запуск показа слайдов PC Free	63
Запуск презентации фильмов PC Free	65
Параметры отображения в функции PC Free.....	66
Временное отключение изображения и звука	67
Временное прекращение подачи видеосигнала.....	68
Масштабирование изображений	69

Использование пульта дистанционного управления в качестве беспроводной мыши	70
Использование пульта дистанционного управления в качестве указателя.....	72
Сохранение изображения логотипа пользователя	73
Корректировка разницы цветов при проецировании с нескольких проекторов	76
Настройка ID проектора	76
Выбор проектора, с которым нужно работать	76
Приведение в соответствие качества отображения с нескольких проекторов.....	78
Функции защиты проектора	79
Типы защиты паролем	79
Настройка пароля	79
Выбор типов защиты паролем	80
Ввод пароля для пользования проектором	81
Блокировка кнопок проектора.....	81
Разблокировка кнопок проектора	83
Установка защитного тросика.....	83

Использование проектора в сети

84

Проецирование по беспроводной сети	85
Установка модуля беспроводной локальной сети (LAN)	85
Выбор настроек беспроводной сети вручную.....	86
Выбор настроек беспроводной сети в Windows.....	88
Выбор настроек беспроводной сети в OS X.....	89
Настройка безопасности беспроводной сети	89
Использование QR-кода для подключения мобильного устройства	90
Использование соединения Quick Wireless Connection (только для Windows)	92

Контролирование проектора и управление им 93

EasyMP Monitor 94

Контролирование сетевого проектора с помощью веб-браузера..... 95**Настройка отправки предупреждений о состоянии проектора по эл. почте..... 97**

Предупреждающие сообщения по эл. почте о состоянии проектора 97

Настройка контролирования с помощью SNMP 99**Использование команд ESC/VP21 100**

Настройка для использования команд ESC/VP21 100

Список команд ESC/VP21 100

Протокол связи 100

Регулировка параметров меню 102**Использование меню проектора 103****Использование экранной клавиатуры..... 104**

Допустимые символы для ввода с помощью экранной клавиатуры 104

Настройки качества изображения - Меню Изображен..... 105**Настройки входного сигнала - Меню Сигнал 107****Настройки функций проектора - Меню Настройки 109****Настройка проектора - Меню Расширен..... 111****Сетевые настройки проектора - Меню Сеть 113**

Меню Сеть - Меню Основные 114

Меню Сеть - Меню Сеть WLAN..... 114

Меню Сеть - Меню Безопасность 115

Меню Сеть - Меню Почта 117

Меню Сеть - Меню Другое..... 117

Меню Сеть - Меню Сброс..... 118

Настройка проектора - Меню ECO..... 119**Отображение информации о проекторе - Меню Информация..... 121**

Меню Информация - Меню Инф. о проекторе 121

Список кодов идентификации действий 122

Сброс настроек проектора - Меню Сброс..... 123**Копирование меню Настройки на другой проектор (пакетная настройка)..... 124**

Выполнение пакетной настройки с помощью флеш-накопителя USB..... 124

Выполнение пакетной настройки с помощью кабеля USB..... 125

Уведомление об ошибке пакетной настройки 126

Техническое обслуживание проектора 127**Очистка объектива 128****Очистка корпуса проектора 129****Техническое обслуживание воздушного фильтра и вентиляционных отверстий..... 130**

Очистка воздушного фильтра и вентиляционных отверстий..... 130

Замена воздушного фильтра..... 130

Техническое обслуживание лампы проектора 133

Замена лампы 133

Сброс таймера лампы..... 136

Замена аккумуляторов пульта дистанционного управления..... 138**Решение проблем 139****Проблемы с проектором 140****Состояние индикаторов проектора..... 141****Использование экрана справки по проектору 144**

Решение проблем с изображением или звуком 145

Решения, если изображение не появляется.....	145
Решения, если изображения, проецируемые с помощью функции USB Display, неправильные.....	146
Решения, когда появляется сообщение "Нет сигнала".....	146
Отображение с ноутбука.....	146
Отображение с ноутбука Mac.....	147
Решения, когда появляется сообщение "Не поддерживается".....	147
Решения, когда появляется только часть изображения.....	147
Решения, когда изображение не прямоугольное.....	148
Решения, когда изображение имеет шум или помехи.....	148
Решения, когда изображение расплывчатое или смазанное.....	149
Решения, когда яркость или цвета изображения неправильные.....	149
Решения проблем со звуком.....	150
Решения, когда имена файлов изображений в функции PC Free отображаются неправильно.....	150

Решение проблем при работе проектора и пульта дистанционного управления 151

Решения проблем с питанием проектора или его отключением.....	151
Решения проблем с пультом дистанционного управления.....	151
Решения проблем с паролем.....	152

Решение проблем с сетью 153

Решения, когда невозможно получить доступ к проектору через сеть.....	153
Решения, когда по эл. почте не приходят предупреждения.....	153
Решения, когда изображение во время проецирования по сети имеет помехи.....	153

Приложение 154**Дополнительные принадлежности и запасные части 155**

Дополнительные принадлежности.....	155
Запасные части.....	155

Размер экрана и расстояние проецирования 156**Разрешение отображения, поддерживаемое монитором... 160****Технические характеристики проектора 162**

Спецификации соединителя.....	163
-------------------------------	-----

Внешние размеры 164**Системные требования для функции USB Display..... 166****Список символов техники безопасности (в соответствии с IEC60950-1 A2) 167****Глоссарий..... 169****Примечания 171**



Indication of the manufacturer and the importer in accordance with requirements of EU directive.....	171
Ограниченное применение.....	171
Рекомендации по операционной системе.....	171
Торговые марки.....	172
Уведомление об авторских правах.....	172
Определение авторского права.....	172

Условные Обозначения, Используемые в Данном Руководстве





Символы техники безопасности

Для проектора и в его руководстве пользователя используются графические символы и метки для указания на информацию, указывающую на то, как безопасно пользоваться проектором.

Прочитайте инструкции (и неукоснительно следуйте им), которые помечены этими символами и метками во избежание травм персонала или порчи имущества.

 Предупреждение	Данный символ указывает на информацию, игнорирование которой может привести к травме или даже смерти людей.
 Предостережение	Данные символы сообщают информацию, игнорирование которой может причинить вред или физические повреждения людям из-за неправильного обращения.

Общая информация по условным обозначениям

 Внимание	Эта метка указывает на процедуры, которые при недостаточной осторожности могут привести к повреждению оборудования или травме персонала.
	Эта метка указывает на дополнительную информацию, которая может быть полезна.
[Название кнопки]	Указывает названия кнопок на пульте дистанционного управления или на панели управления. Пример: кнопка [Esc]
Название меню / настройки	Указывает названия пунктов меню и настроек проектора. Пример: Выберите пункт меню Изображен .  Изображен . > Дополнительно
	Эта метка указывает на соответствующие страницы.



Эта метка указывает на страницу с подробными сведениями о разделе.

Первое знакомство с проектором

Обратитесь к этим разделам, чтобы узнать больше о функциях и названиях деталей проектора.

» **Дополнительная информация**

- "Характеристики Проектора" [p.9](#)
- "Детали и функции проектора" [p.12](#)

Этот проектор отличается быстрой и простой настройкой, а также гибкими функциями подключения.

» Дополнительная информация

- "Быстрая и простая настройка" [p.9](#)
- "Удобное беспроводное проецирование" [p.9](#)
- "Универсальная функция подключения" [p.10](#)

Быстрая и простая настройка

- Функция Direct Power On для включения проектора непосредственно после присоединения вилки к розетке.
- Функция Автовкл. питания предназначена для включения проектора после того, как он распознает сигнал изображения с порта, указанного в качестве источника **Автовкл. питания**.
- На Главном экране можно легко выбрать источник сигнала изображения и воспользоваться полезными функциями.
- Автоматическая коррекция трапецеидальных искажений по вертикали в реальном времени всегда обеспечивает отображение прямоугольного экрана (Верт. автокоррекция).
- Регулировка горизонтальных трапецеидальных искажений позволяет быстро откорректировать горизонтальное искажение проецируемого изображения.

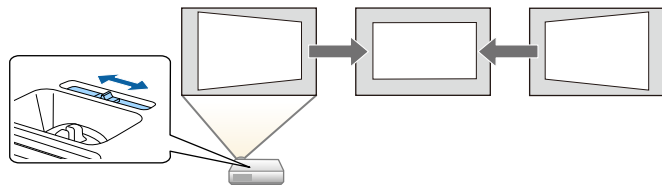

» Дополнительная информация

- "Верт. автокоррекция" [p.42](#)
- "Настройка проектора - Меню Расширен." [p.111](#)
- "Включение проектора" [p.34](#)

- "Корректировка формы изображения с помощью ползунка регулировки горизонтальных трапецеидальных искажений" [p.42](#)
- "Корректировка формы изображения с помощью функции Quick Corner" [p.44](#)

Удобное беспроводное проецирование

- Функция EasyMP Network Projection для совместного использования проектора по сети и проецирования изображений с любого другого компьютера в сети.
Дополнительную информацию см. в *Руководство по эксплуатации EasyMP Network Projection*.



- Приложение Epson iProjection предназначено для беспроводного подключения проектора к мобильному устройству посредством приложения, имеющегося в App Store или Google play.



Все расходы, связанные с использованием App Store или Google play, несет пользователь.

- Функция EasyMP Multi PC Projection предназначена для проецирования одновременно до четырех изображений посредством разделения проецируемого экрана. Можно проецировать изображения с компьютеров по сети или на смартфонах или планшетах, на которых установлено приложение Epson iProjection.

Дополнительные сведения см. в *Руководстве по эксплуатации EasyMP Multi PC Projection*.

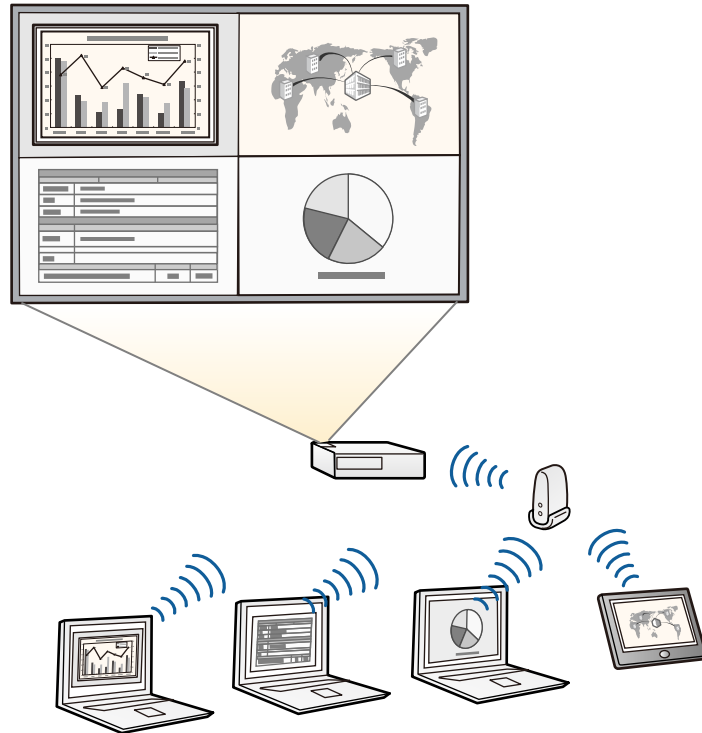

- При проецировании изображения по беспроводной ЛВС необходимо установить модуль беспроводной локальной сети (LAN) Epson 802.11b/g/n, а затем настроить проектор и компьютер на беспроводное проецирование (EB-W31/EB-X36/EB-X31/EB-S31/EB-U04/EB-W04/EB-X04/EB-S04/EB-U130/EB-W130/EB-X130/EB-S130/EB-X350/EB-X300/EB-S300). Модуль беспроводной ЛВС Epson 802.11b/g/n может не входить в комплект поставки проектора.
- В некоторых моделях уже установлены модули беспроводной ЛВС (EB-U32/EB-W32).
- Программу и руководство можно загрузить со следующего веб-сайта:
<http://www.epson.com/>

» Дополнительная информация

- "Проецирование по беспроводной сети" [p.85](#)
- "Использование QR-кода для подключения мобильного устройства" [p.90](#)

Универсальная функция подключения

Как показано ниже проектор можно легко подключать различными способами.

» Дополнительная информация

- "Подключение к компьютерам" [p.11](#)
- "Подключение к мобильным устройствам" [p.11](#)

Подключение к компьютерам

Подключите компьютер с помощью кабеля USB для проецирования изображений и вывода звука (USB Display).

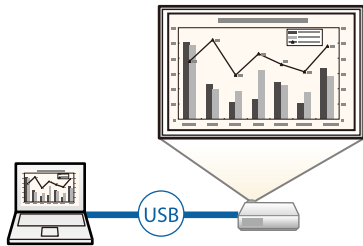

Подключение к мобильным устройствам

- Порт HDMI/MHL используется для подключения кабеля MHL к мобильному устройству и проектору.

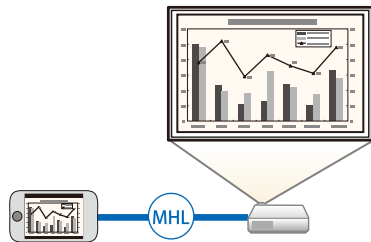

В следующих разделах описываются детали проектора и их функции.

» **Дополнительная информация**

- "Детали проектора - спереди" [p.12](#)
- "Детали проектора - сзади" [p.13](#)
- "Детали проектора - на основании" [p.15](#)
- "Детали проектора - панель управления" [p.15](#)
- "Детали проектора - пульт дистанционного управления" [p.17](#)

Детали проектора - спереди

Если не указано иное, все функции, описанные в настоящем руководстве, поясняются на изображениях модели EB-W04.

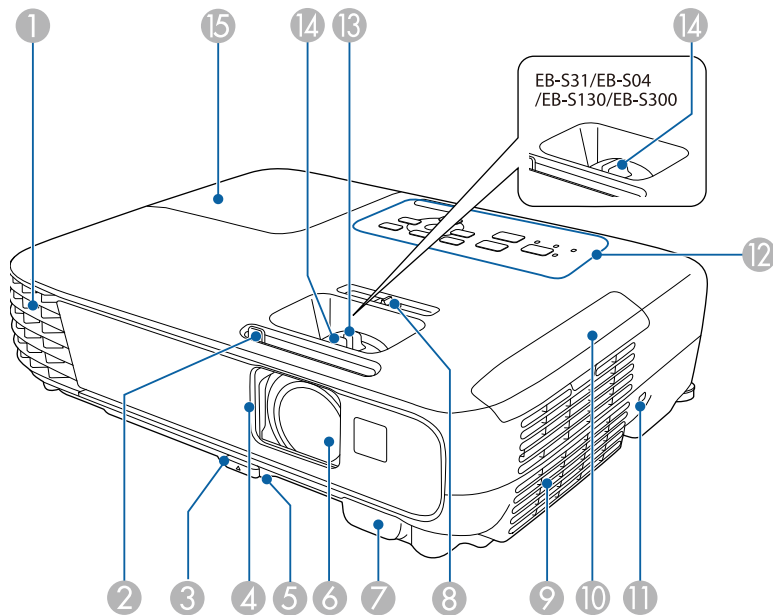

Название	Функция
① Вытяжное вентиляционное отверстие	<p>Выходное вентиляционное отверстие служит для внутреннего охлаждения проектора.</p> <p>⚠ Предупреждение</p> <p>Не смотрите в вентиляционное отверстие. При взрыве лампы выбрасываемый газ, а также мелкие осколки стекла могут стать причиной травмы. При попадании стекла в дыхательные пути, в глаза или рот обратитесь к врачу.</p> <p>⚠ Предостережение</p> <p>Не приближайте к этому отверстию лицо и руки и не ставьте перед ним предметы, которые могут испортиться от нагрева выходящим из отверстия воздухом. Горячий воздух из выходного вентиляционного отверстия может стать причиной ожогов, деформации или несчастных случаев.</p>
② Рычаг ползунка переключателя подавления сигнала аудио/видео	Чтобы открыть или закрыть крышку отсека лампы, сдвиньте ручку.
③ Рычаг разблокировки опоры	Нажмите на рычаг разблокировки опоры, чтобы отрегулировать высоту передней опоры.
④ Крышка отсека лампы	С целью защиты объектива закройте шторку, если проектор не используется. Закрывая его во время проецирования, можно скрыть изображение и отключить звук.
⑤ Передняя регулируемая опора	Если проектор устанавливается на поверхности (например, на столе), отрегулируйте ножку, чтобы правильно расположить изображение.
⑥ Объектив	Обеспечивает проецирование изображение.

Название	Функция
7 Приемник сигнала от пульта дистанционного управления	Принимает сигналы от пульта дистанционного управления.
8 Регулировка горизонтальных трапецеидальных искажений	Корректировка горизонтального искажения проецируемого изображения.
9 Отверстие воздухозаборника (воздушный фильтр)	Служит для забора воздуха для внутреннего охлаждения проектора.
10 Крышка воздушного фильтра	Откройте, чтобы получить доступ к воздушному фильтру.
11 Гнездо защиты	Гнездо защиты поддерживается системой Microsaver Security System производства компании Kensington.
12 Панель управления	Используется для управления проектором.
13 Кольцо масштабирования (EB-U32/EB-W32/EB-W31/EB-X36/EB-X31/EB-U04/EB-W04/EB-X04/EB-U130/EB-W130/EB-X130/EB-X350/EB-X300)	Служит для регулировки размера изображения.
14 Кольцо фокусировки	Служит для фокусировки изображения.
15 Крышка лампы	Откройте, чтобы получить доступ к лампе проектора.

Детали проектора - сзади

EB-W32/EB-W31/EB-X36/EB-X31/EB-S31/EB-W04/EB-X04/EB-S04/EB-W130/EB-X130/EB-S130/EB-X350/EB-X300/EB-S300

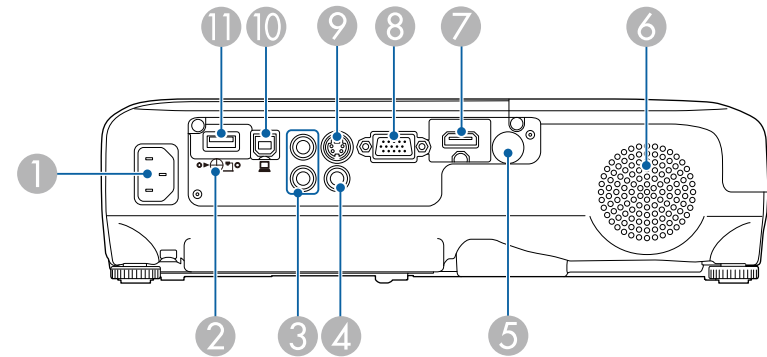

EB-U32/EB-U04/EB-U130

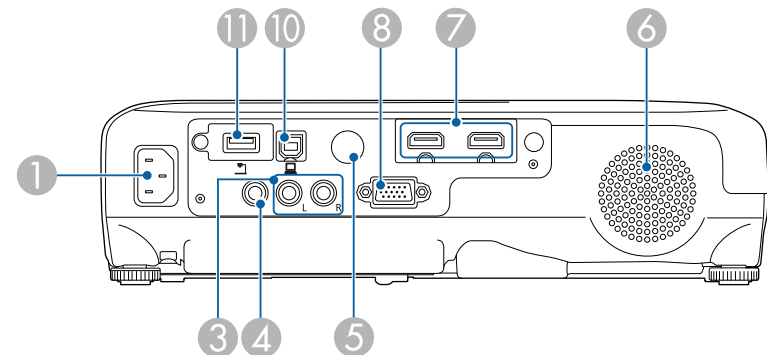

Название	Функция
1 Гнездо кабеля питания	Служит для подключения кабеля питания.

» Дополнительная информация

- "Состояние индикаторов проектора" [p.141](#)
- "Изменение размера изображения с помощью кольца масштабирования" [p.47](#)
- "Фокусировка изображения с помощью кольца фокусировки" [p.49](#)

Название	Функция
2 Винт крепления модуля беспроводной ЛВС (EB-W31/EB-X36/EB-X31/EB-S31/EB-W04/EB-X04/EB-S04/EB-W130/EB-X130/EB-S130/EB-X350/EB-X300/EB-S300)	Закрепление крышки модуля беспроводной ЛВС.
3 Порты Audio	Входы звукового сигнала от оборудование, подключенного к порту Computer, S-Video или Video.
4 Порт Video	Для компонентных видеосигналов от источников видеосигнала.
5 Приемник сигнала от пульта дистанционного управления	Принимает сигналы от пульта дистанционного управления.
6 Динамик	Вывод звука.
7 Порт HDMI (EB-X36/EB-X31/EB-S31/EB-W04/EB-X04/EB-S04/EB-W130/EB-X130/EB-S130/EB-X350/EB-X300/EB-S300) Порт HDMI/MHL (EB-W32/EB-W31) Порт HDMI1, HDMI2/MHL (EB-U32/EB-U04/EB-U130)	Предназначен для подачи видеосигналов от HDMI-совместимой видеоаппаратуры и компьютеров. Кроме того, на порт HDMI/MHL могут подаваться видеосигналы от мобильных устройств, совместимых с MHL (Mobile High-Definition). Этот проектор поддерживает стандарт HDCP.
8 Порт Computer	Для видеосигналов, поступающих с компьютера, и компонентных видеосигналов от других источников видеосигнала.

Название	Функция
9 Порт S-Video (EB-W32/EB-W31/EB-X36/EB-X31/EB-S31/EB-W04/EB-X04/EB-S04/EB-W130/EB-X130/EB-S130/EB-X350/EB-X300/EB-S300)	Для видеосигналов S-video от источников видеосигнала.
10 Порт USB-B	Предназначен для подключения кабеля USB, приобретаемого отдельно, к компьютеру, чтобы проецировать с него изображения, или воспользоваться функцией Беспров.мышь.
11 Порт USB-A	Подключите запоминающее устройство USB или цифровую камеру и проецируйте фильмы или изображения с помощью PC Free. Подключение к дополнительной Камера для документов. Подключение модуля беспроводной ЛВС (EB-W31/EB-X36/EB-X31/EB-S31/EB-U04/EB-W04/EB-X04/EB-S04/EB-U130/EB-W130/EB-X130/EB-S130/EB-X350/EB-X300/EB-S300). Этот порт служит для подключения приобретаемого отдельно ключа Quick Wireless Connection USB Key.

» Дополнительная информация

- "Использование пульта дистанционного управления в качестве беспроводной мыши" [p.70](#)
- "Установка защитного тросика" [p.83](#)
- "Проецирование презентации PC Free" [p.62](#)

Детали проектора - на основании

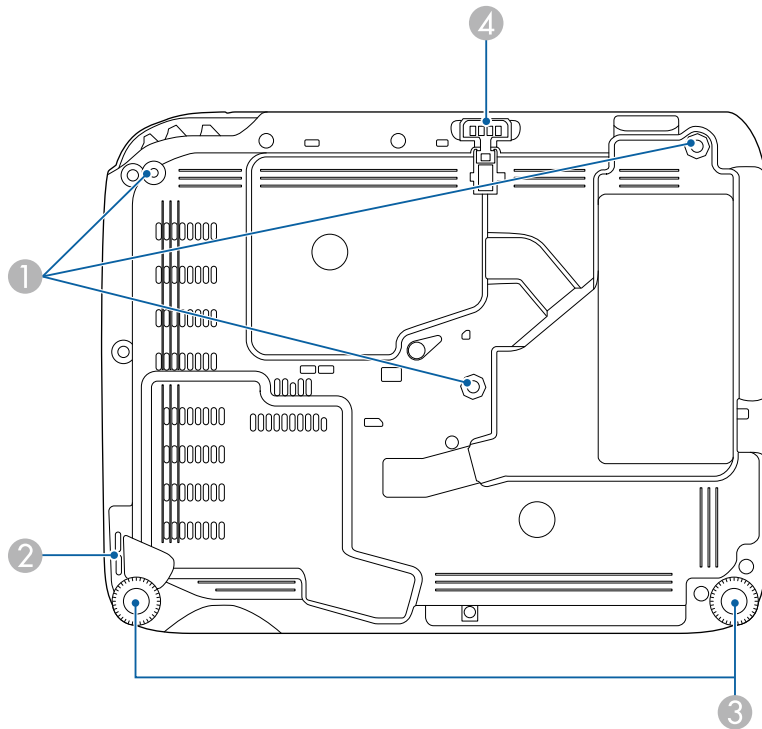

Название	Функция
4 Передняя регулируемая опора	Если проектор устанавливается на поверхности (например, на столе), отрегулируйте ножку, чтобы правильно расположить изображение.

» Дополнительная информация



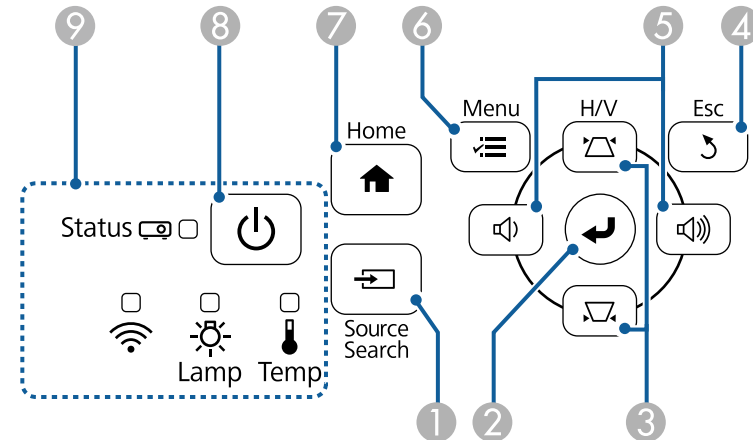

- "Установка защитного тросика" [p.83](#)

Детали проектора - панель управления



Название	Функция
1 Места для крепления к потолку (три точки)	При подвешивании проектора к потолку в этих точках следует закрепить дополнительный потолочный кронштейн.
2 Точка крепления защитного тросика	Пропустите через проем тросик с замком (приобретается отдельно), прикрепите к месту установки и закройте замок.
3 Задняя опора	При настольной установке проектора поверните ножки, чтобы отрегулировать наклон по горизонтали за счет их выдвижения или втягивания.

Название	Функция
1 Кнопка [Source Search]	Переход к следующему источнику входного сигнала.
2 Кнопка [Enter] [↵]	Ввод текущего варианта выбора и переход на следующий уровень при отображении меню и справочной информации проектора. Оптимизирует параметры Трекинг , Синхронизация и Позиция в меню проектора Сигнал во время проецирования аналогового RGB-сигнала с порта Computer. В дальнейшем именуемая кнопкой [Enter].

Название	Функция
3 Кнопки регулировки трапецеидальных искажений и кнопки со стрелками	Отображает экран Корр-ия трапеции, на котором можно откорректировать трапецеидальный искажения. Выбор пунктов при отображении меню или справочной информации.
4 Кнопка [Esc]	Служит для прекращения выполнения текущей функции. Возврат к предыдущему уровню меню при его отображении меню проектора.
5 Кнопки громкости и кнопки со стрелками Кнопки Wide/Tele	<ul style="list-style-type: none"> EB-U32/EB-W32/EB-W31/EB-X36/EB-X31/EB-U04/EB-W04/EB-X04/EB-U130/EB-W130/EB-X130/EB-X350/EB-X300:  : Уменьшение громкости звука.  : Увеличение громкости звука. EB-S31/EB-S04/EB-S130/EB-S300:  : Увеличение проецируемого изображения.  : Уменьшение проецируемого изображения. <p>Служит для коррекции трапецеидальных искажений по горизонтали при отображении экрана Корр-ия трапеции. Выбор пунктов при отображении меню или справочной информации.</p>
6 Кнопка [Menu]	Открытие и закрытие меню проектора.
7 Кнопка [Home]	Открытие и закрытие Главного экрана.
8 Кнопка питания [Power]	Включение и выключение питания проектора. В дальнейшем именуемая кнопкой питания.
9 Индикаторы	Показывает состояние проекционной лампы.

» Дополнительная информация

- "Главный экран" [p.35](#)
- "Настройки входного сигнала - Меню Сигнал" [p.107](#)
- "Состояние индикаторов проектора" [p.141](#)
- "Корректировка формы изображения с помощью кнопок корректировки трапецеидального искажения" [p.43](#)

Детали проектора - пульт дистанционного управления

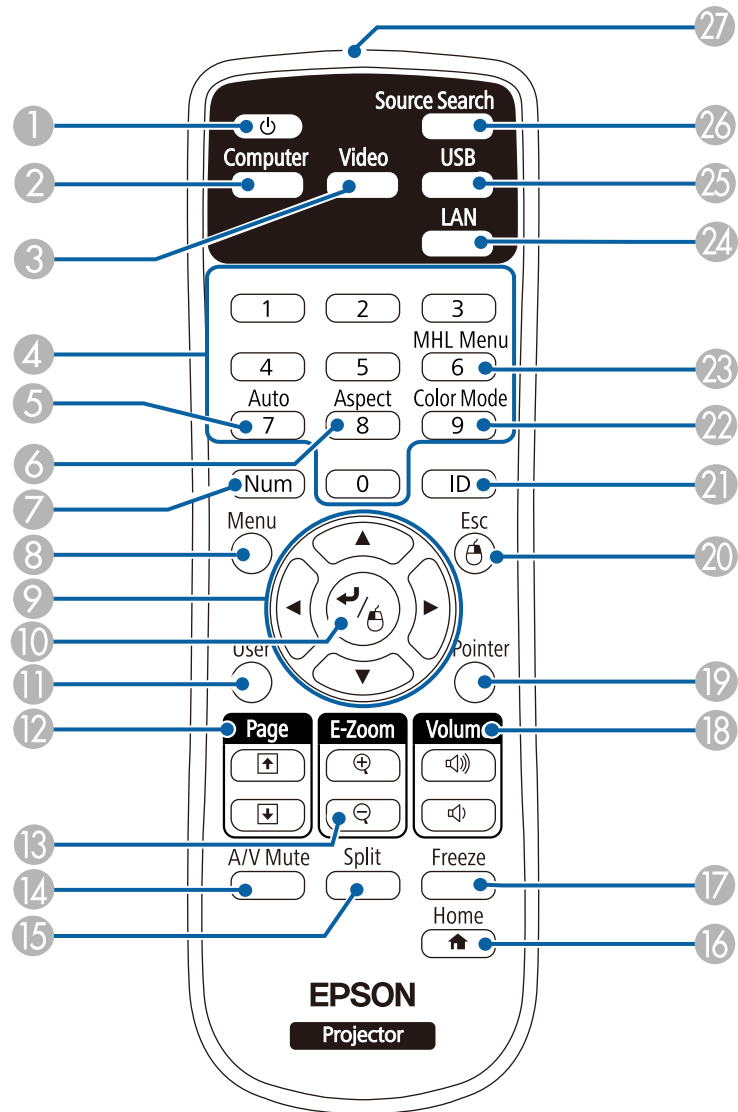

Название	Функция
1 Кнопка питания []	Включение и выключение питания проектора. В дальнейшем именуемая кнопкой питания.
2 Кнопка [Computer]	Выбор порта Computer в качестве источника входного сигнала изображения.
3 Кнопка [Video]	Переключает источник сигнала изображения между S-Video, Video и портом HDMI.
4 Кнопки цифровые	При удержании кнопки [Num] позволяют ввести цифры в меню проектора.
5 Кнопка [Auto]	Оптимизирует параметры Трекинг , Синхронизация и Позиция в меню проектора Сигнал во время проецирования аналогового RGB-сигнала с порта Computer.
6 Кнопка [Aspect]	Изменение режима формата.
7 Кнопка [Num]	Удержите эту кнопку нажатой, чтобы ввести числа с помощью цифровых кнопок.
8 Кнопка [Menu]	Открытие и закрытие меню проектора.
9 Кнопки со стрелками	Выбор пунктов при отображении меню или справочной информации.
10 Кнопка [Enter] []	Ввод текущего варианта выбора и переход на следующий уровень при отображении меню и справочной информации проектора. При использовании функции Беспров. мышь действует аналогично левой кнопке мыши. В дальнейшем именуемая кнопкой [Enter].
11 Кнопка [User]	Выполнение настройки с помощью параметра Польз. кнопка в меню проектора Настройки .
12 Кнопка [Page] для перехода вверх/вниз по страницам	Переход на страницу вверх и вниз на компьютере, когда проектор и компьютер соединены кабелем USB или по сети. Отображение предыдущего или следующего экрана при использовании функции PC Free.
13 Кнопки [E-Zoom+/-]	Увеличение или уменьшения области изображения.

Название	Функция
14 Кнопка [A/V Mute]	Временное включение или выключение видео- или аудиосигнала.
15 Кнопка [Split]	Одновременное проецирование двух изображений из различных источников путем разделения проецируемого экрана.
16 Кнопка [Home]	Открытие и закрытие Главного экрана.
17 Кнопка [Freeze]	Приостановка и возобновление воспроизведения изображений.
18 Кнопка [Volume] для увеличения/уменьшения громкости	Корректировка уровня звука динамика.
19 Кнопка [Pointer]	Выводит на экран указатель.
20 Кнопка [Esc]	Служит для прекращения выполнения текущей функции. Возврат к предыдущему уровню меню при его отображении меню проектора. При использовании функции Беспров. мышь действует аналогично правой кнопке мыши.
21 Кнопка [ID]	Удерживая эту кнопку, нажимайте на цифровые кнопки, чтобы выбрать ID проектора, которым вы хотите управлять с помощью пульта.
22 Кнопка [Color Mode]	Изменение режима цветности.
23 Кнопка [MHL Menu]	Служит для отображения меню настроек устройства, подключенного к порту HDMI/MHL проектора.
24 Кнопка [LAN]	Изменяет источник изображения между устройствами, подключенными в сеть.
25 Кнопка [USB]	Изменяет источник изображения между портами USB Display и портом USB-A.
26 Кнопка [Source Search]	Переход к следующему источнику входного сигнала.

Название	Функция
27 Зона излучения света на пульте дистанционного управления	Служит для подачи сигналов пульта дистанционного управления.

» Дополнительная информация

- "Формат изображения" [p.52](#)
- "Цветовой режим" [p.55](#)
- "Настройки входного сигнала - Меню Сигнал" [p.107](#)
- "Настройка проектора - Меню Расширен." [p.111](#)
- "Одновременное проецирование двух изображений" [p.59](#)
- "Использование пульта дистанционного управления в качестве беспроводной мыши" [p.70](#)
- "Использование пульта дистанционного управления в качестве указателя" [p.72](#)
- "Подключение к компьютеру" [p.22](#)
- "Проецирование презентации PC Free" [p.62](#)
- "Использование проектора в сети" [p.84](#)

Настройка проектора

Ниже приводятся инструкции по настройке проектора.

» **Дополнительная информация**

- "Размещение проектора" [p.20](#)
- "Соединения проектора" [p.22](#)
- "Установка батареек в пульт дистанционного управления" [p.30](#)
- "Работа с пультом дистанционного управления" [p.31](#)
- "Открывание крышки линзы" [p.32](#)

Проектор можно расположить почти на любой плоской поверхности.

Если необходимо использовать проектор в зафиксированном положении, можно также прикрепить его к потолку с помощью потолочного кронштейна. При подвешивании проектора к потолку требуется дополнительный потолочный кронштейн.

При выборе местоположения проектора обратите внимание на следующие моменты:

- Проектор должен устанавливаться на прочной и ровной поверхности или крепиться с помощью подходящего кронштейна.

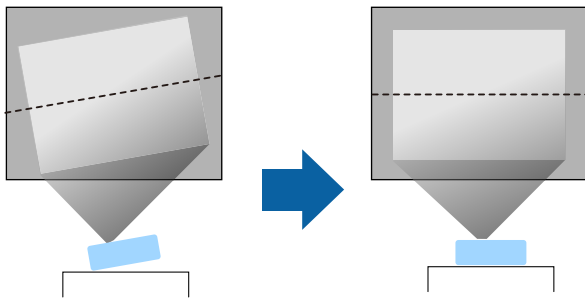

- Оставьте вокруг проектора и под ним достаточно места для вентиляции и не располагайте его на чем-либо или рядом с чем-либо, что может закрыть вентиляционные отверстия.
- Установите проектор вблизи от заземленной розетки или удлинителя.
- Проектор должен располагаться параллельно экрану.

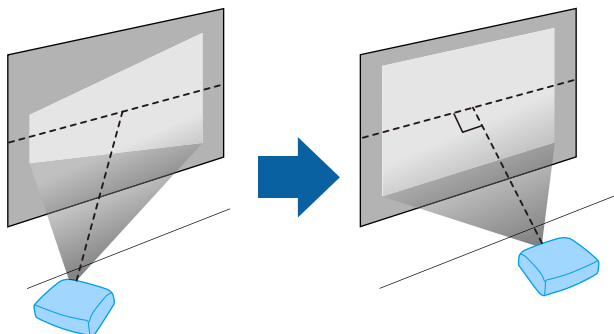

Если это невозможно, исправьте трапециевидные искажения с помощью элементов управления проектора.

Предупреждение

- При подвешивании проектора к потолку необходимо установить потолочный кронштейн. Если установить проектор неправильно, он может упасть, что может привести к его повреждению или травмам людей.
- Не используйте клей в точках крепления потолочного кронштейна, чтобы избежать ослабления затяжки винтов, а также смазочные материалы, масла или похожие вещества на проекторе; корпус проектора может треснуть, что приведет к его падению. Это может привести к серьезной травме человека, находящегося под потолочным креплением, а также к повреждению проектора.
- Не закрывайте входные и выходные вентиляционные отверстия проектора. В противном случае повысится температура внутри устройства и может произойти возгорание.

Внимание

- Запрещается пользоваться проектором в положении на боку. Это приведет к неправильной работе проектора.
- Если проектор используется на высоте более 1 500 м над уровнем моря, установите для параметра **Высотный режим** значение **Вкл.** в меню проектора **Расширен.**, чтобы обеспечить правильный температурный режим внутри проектора.
 **Расширен.** > **Управление** > **Высотный режим**

» Дополнительная информация

- "Настройка проектора и варианты установки" [p.20](#)
- "Расстояние проецирования" [p.21](#)
- "Форма изображения" [p.42](#)
- "Настройка проектора - Меню Расширен." [p.111](#)
- "Дополнительные принадлежности" [p.155](#)

Настройка проектора и варианты установки

Настроить и установить проектор можно следующим образом:

Спереди / Сзади

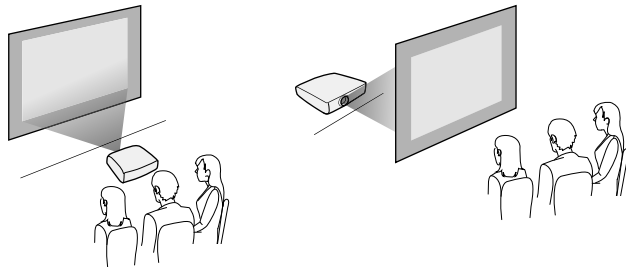

Спереди на потолке / Сзади на потолке

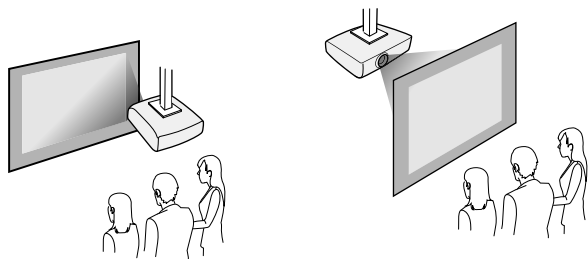

При проецировании с потолка или сзади убедитесь, что для функции **Проецирование** в меню проектора **Расширен.** выбрано правильное значение.

» **Дополнительная информация**

- "Режимы проецирования" [p.39](#)

Подробные сведения о расстоянии, на котором необходимо расположить проектор от экрана в зависимости от проецируемого изображения.



При корректировке трапецеидального искажения изображение становится немного меньше.

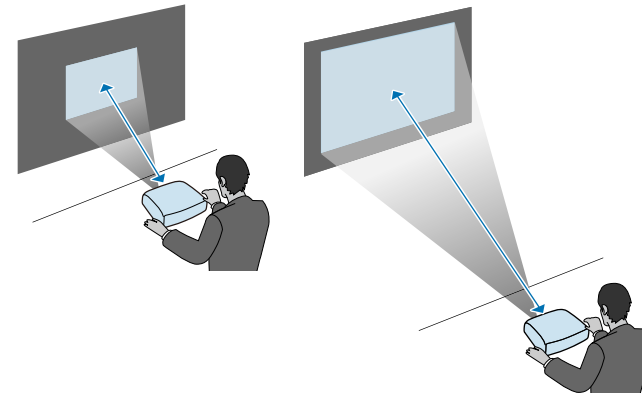

» **Дополнительная информация**

- "Размер экрана и расстояние проецирования" [p.156](#)

Расстояние проецирования

Примерный размер изображения определяется расстоянием, на котором располагается проектор от экрана. Размер изображения увеличивается при отдалении проектора от экрана, но может сильно зависеть от коэффициента масштабирования, формата изображения и других параметров.

Проектор можно подключать к разнообразным компьютерам, источникам видео- и аудиосигнала, чтобы воспроизвести презентации, фильмы или другие изображения со звуком или без него.

На иллюстрациях в этом разделе показана модель EB-W04.

- Подключите компьютер, имеющий порт USB, стандартный порт видеовыхода (монитор) или порт HDMI.
- Для проецирования видео присоедините устройства, такие как DVD-плееры, игровые консоли, цифровые камеры и смартфоны, к совместимым портам видеовыхода.
- Если презентация или видео имеет звук, можно присоединить выходные аудиокабели.
- Для слайд-шоу или презентаций без компьютера можно подключить устройства USB (напр., флеш-накопитель или камеру) или дополнительную камеру для документов Epson.

» Дополнительная информация

- "Подключение к компьютеру" [p.22](#)
- "Соединение со смартфонами или планшетами" [p.24](#)
- "Соединение с источниками видеосигнала" [p.25](#)
- "Соединение с внешними устройствами USB" [p.28](#)
- "Соединение с камерой для документов" [p.29](#)

Подключение к компьютеру

Ниже приводятся инструкции для подключения компьютера к проектору.

» Дополнительная информация

- "Присоединение к компьютеру для передачи видео- и аудиосигнала через VGA" [p.22](#)
- "Присоединение к компьютеру для передачи видео- и аудиосигнала через USB" [p.23](#)
- "Подключение к компьютеру для передачи видео- и аудиосигнала через HDMI" [p.24](#)

Присоединение к компьютеру для передачи видео- и аудиосигнала через VGA

Подключить проектор к компьютеру можно с помощью компьютерного кабеля VGA. Кабель VGA для соединения с компьютером может не входить в комплект проектора.

Можно воспроизвести звук через акустическую систему проектора, присоединив приобретаемый отдельно аудиокабель RCA.



Для присоединения компьютера Mac, имеющего для передачи видеосигнала порт Mini DisplayPort, порт Thunderbolt или порт Mini-DVI, необходимо использовать адаптер, позволяющий присоединиться к видеопорту проектора VGA. Обратитесь в компанию Apple за информацией о совместимых адаптерах.

- 1** Подключите кабель VGA к порту монитора компьютера.
- 2** Другой конец подключите к порту проектора Computer.

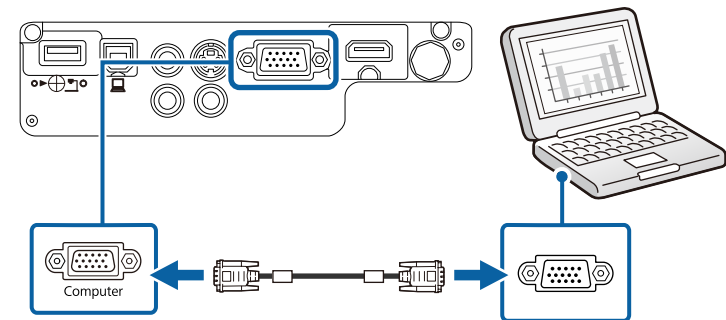

- 3** Затяните винты на разъеме VGA.
- 4** Подключите аудиокабель к гнезду наушников или аудиовыходу ноутбука или к порту динамиков или порту аудиовыхода настольного компьютера.

5 Присоедините другой конец кабеля к порту проектора Audio.

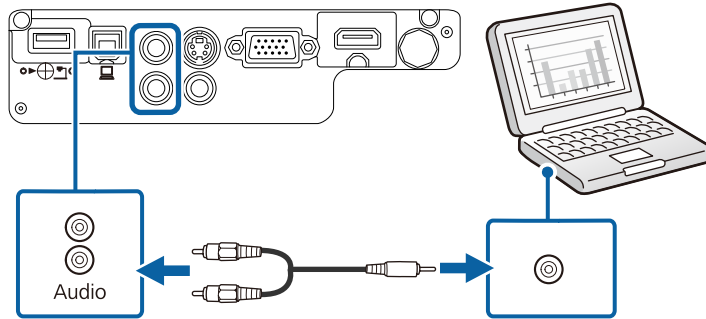

Присоединение к компьютеру для передачи видео- и аудиосигнала через USB

Если компьютер отвечает системным требованиям, можно передать на проектор видео- и аудиосигнал через порт USB компьютера. Эта функция называется USB Display (отображение через USB). Кабель USB может не входить в комплект проектора.



Соединение может работать неправильно при использовании концентратора USB. Подключайте кабель USB непосредственно к проектору.

1 Присоедините кабель к порту проектора USB-B.

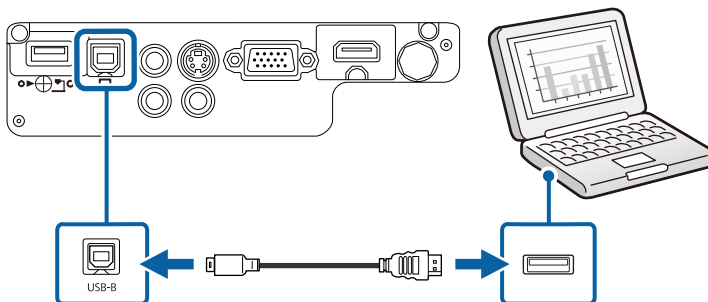

2 Другой конец соедините с любым свободным портом USB компьютера.

3 Включите проектор.

4 Чтобы установить программное обеспечение Epson USB Display, выполните одно из следующих действий:



Прежде чем подключить проектор к компьютеру, необходимо установить это программное обеспечение (ПО).

- Windows 2000: нажмите дважды **Компьютер** > **EPSON_PJ_UD** > **EMP_UDSE.EXE**.
- Windows XP: подождите, пока на экране компьютера не появится сообщение и установится программа Epson USB Display. Если ПО не устанавливается автоматически, дважды нажмите **Мой компьютер** > **EPSON_PJ_UD** > **EMP_UDSE.EXE**.
- Windows Vista/Windows 7/Windows 8/Windows 8.1: выберите **Выполнить EMP_UDSE.EXE** в диалоговом окне установки программного обеспечения Epson USB Display.
- OS X: папка настройки Epson USB Display отображается на экране. Выберите **USB Display Installer** и следуйте инструкциями на экране по установке программы Epson USB Display. Если папка USB Display **Setup** автоматически не появляется, дважды нажмите **EPSON_PJ_UD** > **USB Display Installer**.

5 Следуйте инструкциям на экране.

Пока проецируются изображения, не отсоединяйте кабель USB и не выключайте питание проектора.



Если используется Windows 2000 или Windows XP и появляется сообщение о необходимости перезагрузить компьютер, выберите **Нет**.

Проектор проецирует изображение с вашего рабочего стола и воспроизводит звук, если в презентации он есть.



- Если проектор не показывает изображение, выполните одно из следующих действий:
- Windows: нажмите **Все программы > EPSON Projector > Epson USB Display > Epson USB Display Ver.x.xx**.
- OS X: дважды щелкните значок **USB Display** в папке **Application**.
- После завершения проецирования выполните одно из следующих действий:
- **Windows**: Отсоедините кабель USB. Не требуется использовать функцию **Безопасное удаление устройства**.
- OS X: выберите **Отключить** в меню пиктограммы **USB Display** на панели меню или **Dock** и отсоедините кабель USB.

» Дополнительная информация

- "Системные требования для функции USB Display" [p.166](#)

Подключение к компьютеру для передачи видео- и аудиосигнала через HDMI

Если в компьютере имеется порт HDMI, можно присоединить его к проектору с помощью приобретаемого отдельно кабеля HDMI и передать изображение со звуком с компьютера.



Для присоединения компьютера Mac, имеющего для передачи видеосигнала порт Mini DisplayPort, порт Thunderbolt или порт Mini-DVI, необходимо использовать адаптер, позволяющий присоединиться к видеопорту проектора HDMI. Обратитесь в компанию Apple за информацией о совместимых адаптерах. Более старые компьютеры Mac (до 2009 года) могут не поддерживать передачу аудиосигнала через порт HDMI.

- 1** Подключите кабель HDMI к выходному порту HDMI компьютера.

- 2** Присоедините другой конец кабеля к порту проектора HDMI.

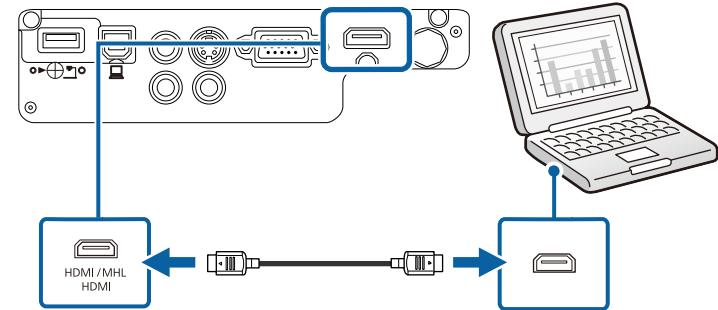

» Дополнительная информация

- "Настройка проектора - Меню Расширен." [p.111](#)

Соединение со смартфонами или планшетами

Проектор можно присоединить к смартфонам и планшетами с помощью приобретаемого отдельно кабеля MHL и передавать проецируемое изображение со звуком (EB-U32/EB-W32/EB-W31/EB-U04/EB-U130).



- Возможно, не получится подключить кабель MHL ко всем устройствам.
- В зависимости от модели смартфона или планшета проекция может быть неправильной.
- Чтобы узнать, поддерживает ли ваш смартфон или планшет MHL, свяжитесь с производителем этих устройств.

- 1** Присоедините кабель MHL к порту MHL устройства.

- 2** Присоедините другой конец кабеля к порту проектора HDMI/MHL.

ЕВ-W32/ЕВ-W31

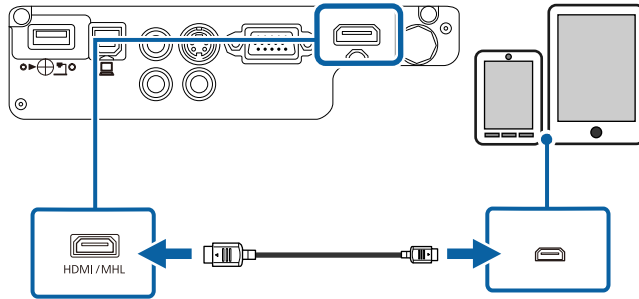

ЕВ-U32/ЕВ-U04/ЕВ-U130

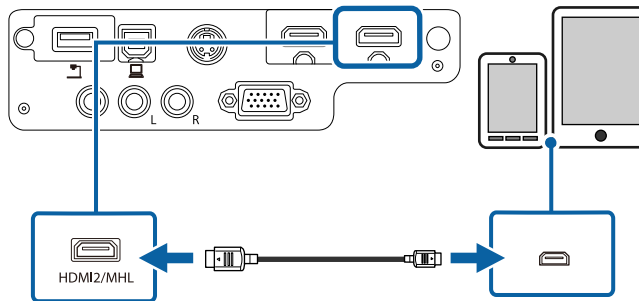

Внимание

При подключении кабеля МНЛ, который не поддерживает стандарт МНЛ, смартфон или планшет может нагреться, потечь или взорваться.

Во время проецирования изображений присоединенный смартфон или планшет будет заряжаться. При подключении с помощью приобретаемого отдельно адаптера МНЛ-HDMI зарядка смартфона или планшета может не происходить, или будет невозможно управлять проектором с помощью пульта дистанционного управления.



Если изображения проецируются неправильно, отсоедините и снова присоедините кабель МНЛ.

Соединение с источниками видеосигнала

Ниже приводятся инструкции для подключения к проектору видеоустройств.

Внимание

Проверьте форму и ориентацию разъемов на всех кабелях, которые необходимо присоединить. Если разъем не соответствует порту, не вставляйте его с силой. Устройство или проектор могут быть повреждены или работать неправильно.



Если порт на присоединяемом устройстве имеет нестандартную форму, для подключения к проектору воспользуйтесь кабелем из комплекта поставки устройства или дополнительным кабелем.

» Дополнительная информация

- "Соединение с источником видеосигнала через порт HDMI" [p.25](#)
- "Соединение с источником компонентного видеосигнала через VGA" [p.26](#)
- "Соединение с источником видеосигнала через порт S-Video" [p.27](#)
- "Соединение с источником композитного видеосигнала" [p.27](#)

Соединение с источником видеосигнала через порт HDMI

Если в источнике видеосигнала имеется порт HDMI, чтобы передать проецируемое изображение со звуком, сигнал на проектор подается с помощью приобретаемого отдельно кабеля HDMI.

Внимание

Не включайте источник видеосигнала до подключения его к проектору. В противном случае проектор может быть поврежден.

- 1** Подключите кабель HDMI к выходному порту HDMI источника видеосигнала.
- 2** Присоедините другой конец кабеля к порту проектора HDMI.

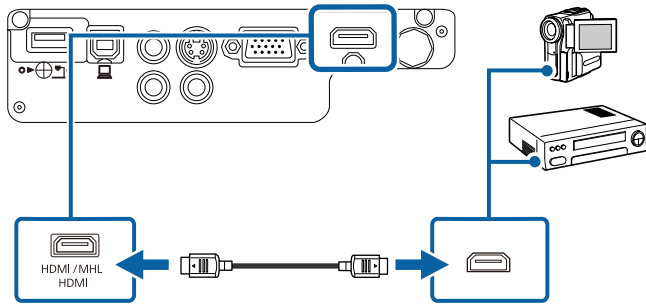

» **Дополнительная информация**

- "Настройка проектора - Меню Расширен." p.111

Соединение с источником компонентного видеосигнала через VGA

Если источник видеосигнала имеет порт компонентного видеосигнала, проектор подключается к нему с помощью дополнительного кабеля компонентного видеосигнала к VGA. В зависимости от портов компонентного видеосигнала, возможно, понадобится вместе с кабелем компонентного видеосигнала использовать соединительный кабель.

Можно воспроизвести звук через акустическую систему проектора, присоединив приобретаемый отдельно аудиокабель RCA.



Убедитесь, что аудиокабель имеет маркировку "No resistance" (Нет сопротивления).

- 1** Присоедините соединители компонентного видеосигнала к выходам компонентного видеосигнала с цветной маркировкой источника видеосигнала.



Как правило, маркировка портов следующая Y, Pb, Pr или Y, Cb, Cr. При использовании адаптера присоедините кабель компонентного видеосигнала к этим разъемам.

- 2** Присоедините разъем VGA к порту проектора Computer.

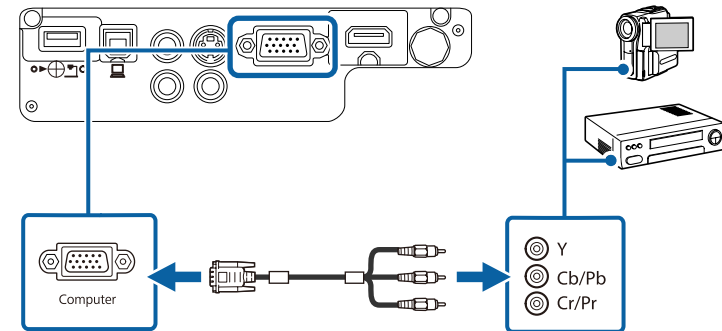

- 3** Затяните винты на разъеме VGA.

- 4** Подключите аудиокабель к портам аудиовыхода источника видеосигнала.

- 5** Присоедините другой конец кабеля к порту проектора Audio.

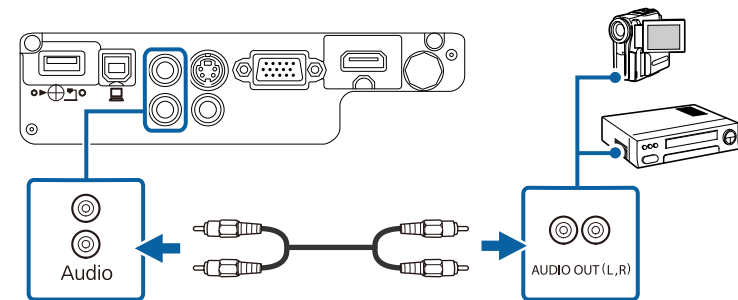

Если цвета изображения показаны неправильно, измените параметр **Входной сигнал** в меню проектора **Сигнал**.

☛ **Сигнал > Дополнительно > Входной сигнал**

» **Дополнительная информация**

- "Настройки входного сигнала - Меню Сигнал" [p.107](#)

Соединение с источником видеосигнала через порт S-Video

Если в источнике видеосигнала имеется порт S-Video, его можно подключить к проектору с помощью приобретаемого отдельно кабеля S-Video (EB-W32/EB-W31/EB-X36/EB-X31/EB-S31/EB-W04/EB-X04/EB-S04/EB-W130/EB-X130/EB-S130/EB-X350/EB-X300/EB-S300).

Можно воспроизвести звук через акустическую систему проектора, присоединив приобретаемый отдельно аудиокабель RCA.



Убедитесь, что аудиокабель имеет маркировку "No resistance" (Нет сопротивления).

- 1** Подключите кабель S-Video к выходному порту S-Video источника видеосигнала.
- 2** Присоедините другой конец кабеля к порту проектора S-Video.

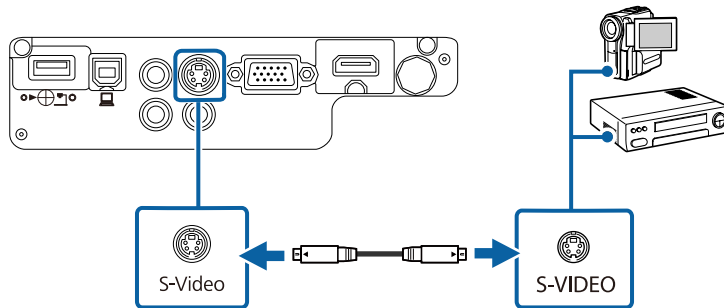

- 3** Подключите аудиокабель к портам аудиовыхода источника видеосигнала.

- 4** Присоедините другой конец кабеля к порту проектора Audio.

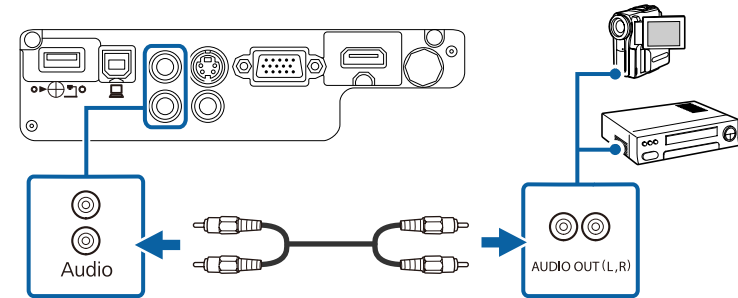

Соединение с источником композитного видеосигнала

Если источник видеосигнала имеет порт композитного видеосигнала, можно присоединить его к проектору с помощью приобретаемого отдельно видеокабеля RCA или кабеля A/V.

Можно воспроизвести звук через акустическую систему проектора, присоединив приобретаемый отдельно аудиокабель RCA.



Убедитесь, что аудиокабель имеет маркировку "No resistance" (Нет сопротивления).

- 1** Подключите кабель с желтым разъемом к желтому выходному видеопорту источника видеосигнала.

2 Присоедините другой конец кабеля к порту проектора Video.

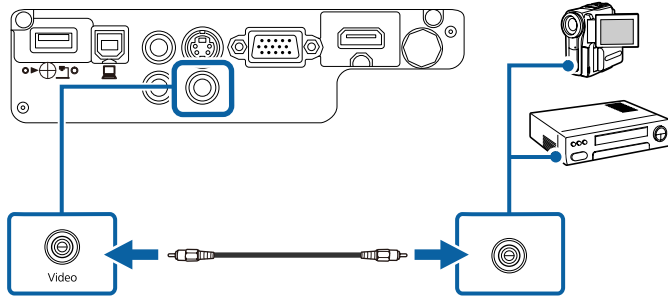

3 Подключите аудиокабель к портам аудиовыхода источника видеосигнала.

4 Присоедините другой конец кабеля к порту проектора Audio.

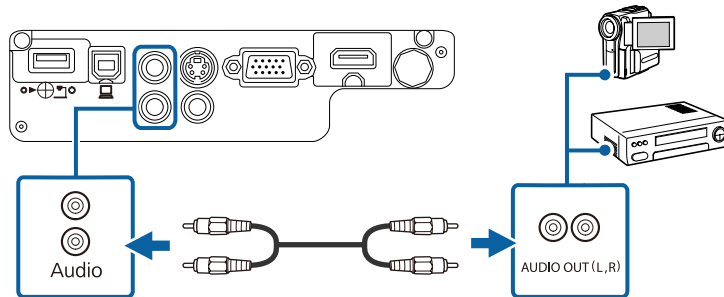

Соединение с внешними устройствами USB

Ниже приводятся инструкции для подключения к проектору устройств USB.

» Дополнительная информация

- "Проецирование с устройства USB" [p.28](#)
- "Подключение к устройству USB" [p.28](#)
- "Отсоединение устройства USB" [p.29](#)

Проецирование с устройства USB

Можно проецировать изображения и другое содержимое без использования компьютера или устройства видеосигнала, присоединив к проектору следующие устройства:

- Флеш-накопитель USB
- Цифровая камера или смартфон
- Жесткий диск USB
- Запоминающее устройство для мультимедиа



- Цифровые камеры или смартфоны должны быть устройствами с подключением по USB, а не TWAIN-совместимыми устройствами, и должны соответствовать классу массовой памяти USB.
- Жесткие диски USB должны соответствовать следующим требованиям:
 - Соответствие классу массовой памяти USB (поддерживаются не все устройства с любым классом массовой памяти USB)
 - Форматирование в FAT или FAT32
 - Питание от собственного источника питания перем. тока (жесткие диски с питанием от шины не рекомендуются)
 - Не желательно использовать жесткие диски с несколькими разделами

Файлы изображений на присоединенном устройстве USB можно проецировать с помощью функции PC Free.

» Дополнительная информация

- "Проецирование презентации PC Free" [p.62](#)

Подключение к устройству USB

Можно присоединить устройство USB к порту проектора USB-A и использовать его для проецирования изображений и другого содержимого.

- 1** Если устройство USB идет с сетевым адаптером, вставьте устройство в розетку.

- 2** Присоедините кабель USB (или флеш-накопитель USB или устройство считывания карт памяти USB) к порту проектора USB-A, как показано ниже.

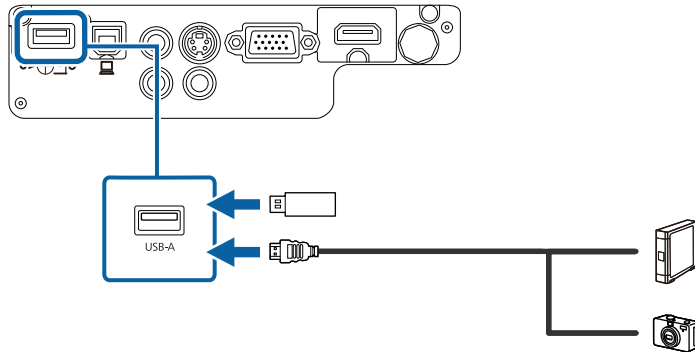

Внимание

- Используйте кабель USB из комплекта поставки или предназначенный для использования с устройством.
- Не присоединяйте концентратор USB или кабель USB длиной более 3 метров. В этом случае устройство может работать неправильно.

- 3** Присоедините другой конец кабеля к своему устройству, если необходимо.

Отсоединение устройства USB

После завершения презентации с помощью присоединенного устройства USB отсоедините устройство от проектора.

- 1** Выключите и отсоедините устройство, если необходимо.
- 2** Отсоедините устройство USB от проектора.

Соединение с камерой для документов

К проектору можно подключить камеру для документов, чтобы проецировать изображения, полученные камерой.

Способ соединения зависит от модели камеры для документов Epson. Детальную информацию см. в руководстве к камере для документов.

В пульте дистанционного управления используются две батарейки AA, поставляемые с проектором.

Внимание

Перед выполнением манипуляций с батарейками обязательно ознакомьтесь с правилами техники безопасности.

⚠ Предупреждение

Проверьте расположение меток (+) и (-) внутри держателя для батареек, чтобы убедиться, что они вставляются правильно. При неправильном использовании аккумуляторов возможен взрыв или утечка, что может стать причиной пожара, травмы или повреждения устройства.

- 1** Откройте крышку батарейного отсека, как показано.

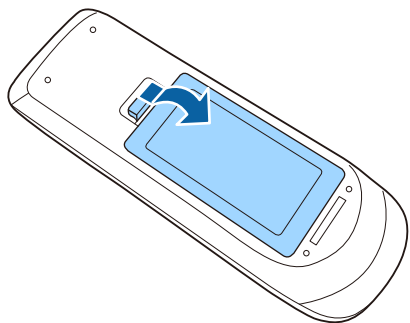

- 2** Установите батарейки, соблюдая полярность + и -, как показано на рисунке.

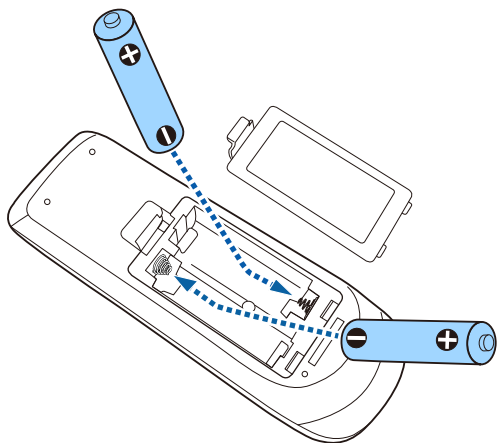

- 3** Закройте крышку батарейного отсека, нажав ее вниз до щелчка.

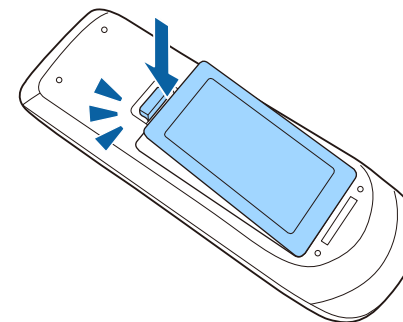

Пульт дистанционного управления позволяет управлять проектором почти из любого места в помещении.

Убедитесь, что пульт дистанционного управления направляется на приемники проектора под углами, показанными ниже.

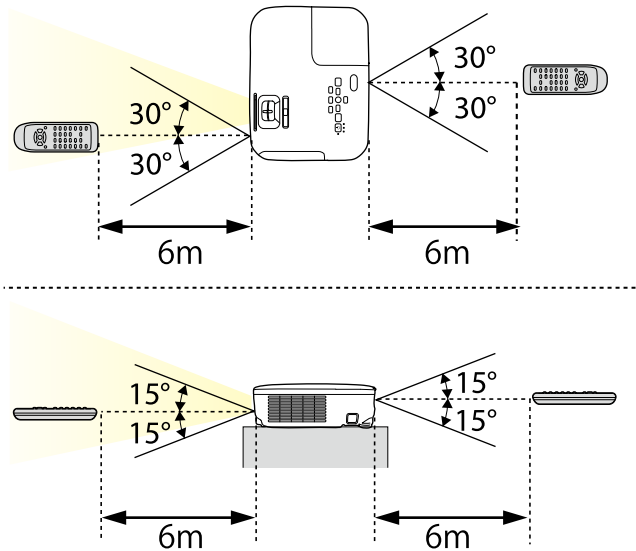

Не пользуйтесь пультом дистанционного управления при наличии яркого флуоресцентного света или прямых солнечных лучей. В этом случае проектор может не отвечать на команды. Если пульт дистанционного управления не будет использоваться в течение длительного времени, батарейки необходимо вытащить.

- 1** Чтобы открыть крышку линзы проектора, сместите рычаг ползунка Кнопка A/V mute до щелчка.

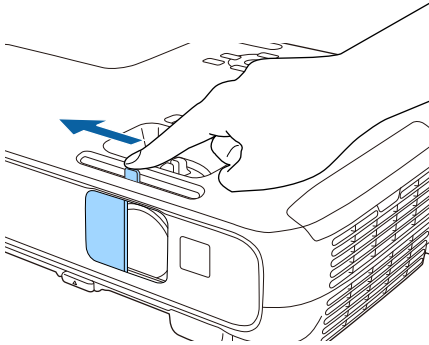

- 2** Чтобы закрыть линзу или временно отключить проецируемое изображение и звук, закройте крышку линзы.

Использование основных функций проектора

Для использования основных функций проектора следуйте инструкциям из этих разделов.

» Дополнительная информация

- "Включение проектора" [p.34](#)
- "Выключение проектора" [p.37](#)
- "Выбор языка для меню проектора" [p.38](#)
- "Режимы проецирования" [p.39](#)
- "Настройка высоты изображения" [p.41](#)
- "Форма изображения" [p.42](#)
- "Изменение размера изображения с помощью кольца масштабирования" [p.47](#)
- "Изменение размера изображения с помощью кнопок" [p.48](#)
- "Фокусировка изображения с помощью кольца фокусировки" [p.49](#)
- "Выбор источника изображения" [p.50](#)
- "Формат изображения" [p.52](#)
- "Цветовой режим" [p.55](#)
- "Управление громкостью с помощью кнопок громкости" [p.57](#)

После включения проектора включите компьютер или видеоборудование, которое нужно использовать.

- 1** Присоедините кабель питания к входу для подачи питания, а вилку кабеля к электрической розетке.

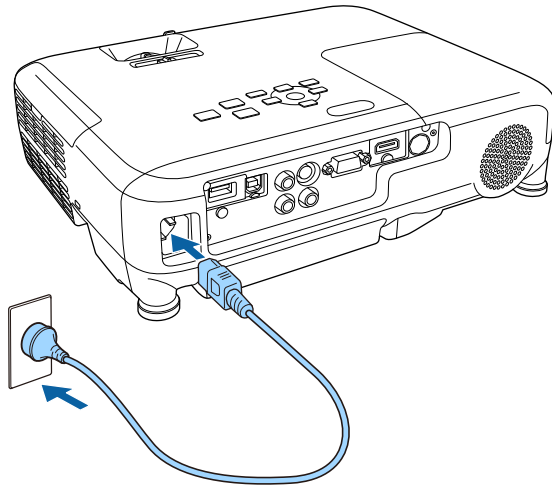

Индикатор питания проектора загорается синим. Это свидетельствует о том, что на проектор поступает питание, но он еще не включен (находится в режиме ожидания).

- 2** Чтобы включить проектор, нажмите кнопку питания на панели управления или пульте дистанционного управления.

Проектор издает звуковой сигнал и индикатор состояния мигает синим, что указывает на прогревание проектора. Как только проектор прогрелся, индикатор состояния перестает мигать и горит синим.

- 3** Откройте крышку линзы проектора.

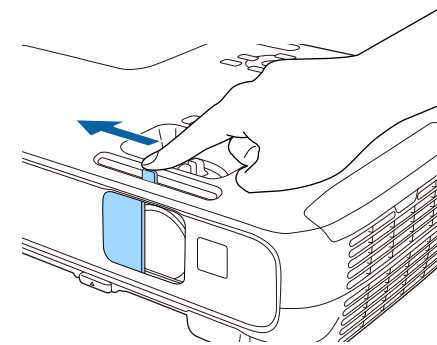

Если проецируемого изображения не видно, попробуйте сделать следующее:

- Проверьте, полностью ли открыта крышка линзы.
- Включите присоединенный компьютер или видеоустройство.
- Если используется ноутбук, измените вывод на экран с компьютера.
- Вставьте DVD-диск или другой источник видеосигнала и нажмите кнопку воспроизведения (при необходимости).
- Нажмите кнопку [Source Search] на пульте дистанционного управления или на панели управления, чтобы определить источник.
- Нажмите кнопку нужного источника видеосигнала на пульте дистанционного управления.
- При открытии главного экрана выберите необходимый источник для проецирования.

⚠ Предупреждение

- Если лампа включена, никогда не смотрите в объектив проектора. Можно повредить глаза. Особенно это опасно для детей.
- Во время проецирования не загромождайте свет от проектора книгой или другими объектами. Если заблокировать свет, участок, освещаемый лампой, нагревается. Это может привести к расплавлению или возгоранию материалов, а также стать причиной возникновения пожара. Кроме того, объектив также может нагреться из-за отраженного света. Это может привести к повреждению проектора. Чтобы остановить проецирование, воспользуйтесь функцией Кнопка A/V mute или выключите проектор.
- В качестве источника света в проекторе применяется ртутная лампа с высоким внутренним давлением. При воздействии на лампу вибрации или ударов или при использовании ее свыше срока службы, она может выйти из строя и не включаться. При взрыве лампы выбрасываемый газ, а также мелкие осколки стекла могут стать причиной травмы. Необходимо обязательно соблюдать инструкции, приведенные ниже.
 - Запрещается разбирать, повреждать или ударять лампу.
 - Не приближайте свое лицо близко к проектору во время его работы.
 - Особенную осторожность следует соблюдать, когда проектор установлен на потолке, так как мелкие частицы стекла могут выпасть из проектора при снятии крышки отсека лампы. Во время самостоятельной чистки проектора или замены лампы будьте особенно осторожны, чтобы осколки стекла не попали в глаза или рот.

Если лампа разбилась, немедленно проветрите помещение. При попадании стекла в дыхательные пути, в глаза или рот обратитесь к врачу.



- Если параметр **Direct Power On** установлен в значение **Вкл.** в меню проектора **Расширен.**, проектор включится. Обратите внимание, что проектор также включится автоматически при восстановлении напряжения в электросети.
 - ☛ **Расширен. > Управление > Direct Power On**
- Если выбран определенный порт в качестве параметра **Автовкл. питания** в меню проектора **Расширен.**, проектор включится, поскольку он обнаружит сигнал или подключение кабеля от порта. (Сначала установите параметр **Режим ожидания** на значение **Связь вкл.** в меню проектора **ECO**).
 - ☛ **Расширен. > Управление > Автовкл. питания**

» Дополнительная информация

- "Главный экран" [p.35](#)
- "Настройка проектора - Меню Расширен." [p.111](#)
- "Настройка проектора - Меню ECO" [p.119](#)

Главный экран

На **Главном экране** можно легко выбрать источник сигнала изображения и воспользоваться полезными функциями. Чтобы открыть **Главный экран**, нажмите кнопку [Home] на панели управления или пульте дистанционного управления. Кроме того, на **Главном экране** отображается момент включения проектора и отсутствие сигнала от выбранного источника входного сигнала.

Чтобы выбрать пункт меню, нажимайте кнопки со стрелками, а затем кнопку [Enter].

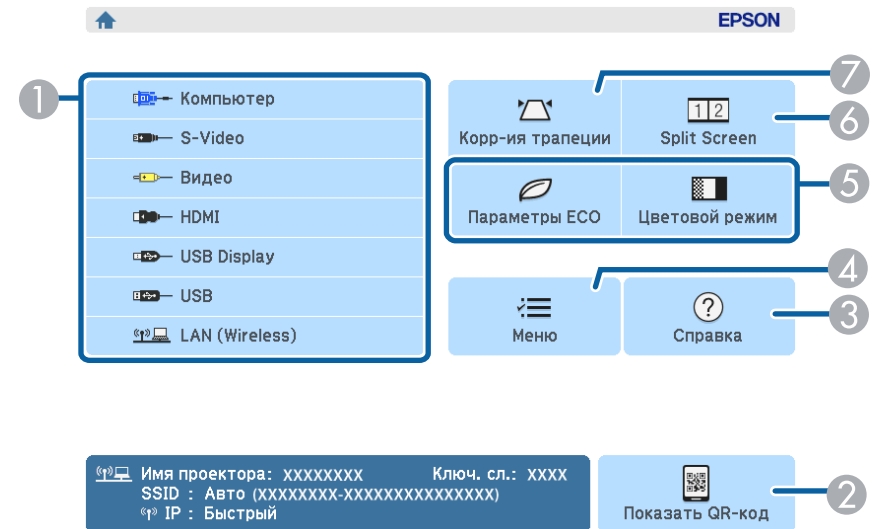

1	Выбор источник для проектора.
2	Показ QR-кода и проецирование данных на смартфоне или планшете.
3	Отображение экрана справки.

4	Открытие меню проектора.
5	Выполнение настройки меню, назначенной для параметра Главный экран в меню проектора Расширен .
6	Одновременное проецирование двух изображений из различных источников путем разделения проецируемого экрана.
7	Корректировка формы изображения, которая выглядит неправильным прямоугольником.



Главный экран исчезает при бездействии в течение 10 минут.

» Дополнительная информация

- "Форма изображения" [p.42](#)
- "Настройка проектора - Меню Расширен." [p.111](#)
- "Использование QR-кода для подключения мобильного устройства" [p.90](#)
- "Использование меню проектора" [p.103](#)
- "Использование экрана справки по проектору" [p.144](#)
- "Подключение к компьютеру" [p.22](#)

По завершению работы выключите проектор.



Если компьютер не используется, выключите его, чтобы продлить срок службы проектора. Срок службы лампы зависит от выбранного режима, окружающих условий и использования. Яркость лампы со временем уменьшается.

- 1** Нажмите кнопку питания на панели управления или на пульте дистанционного управления.

Проектор отображает экран подтверждения отключения.

Отключить питание?

Да : Нажмите на кнопку 
Нет: Нажмите друг. кнопку

- 2** Нажмите кнопку питания снова. Чтобы оставить проектор включенным, нажмите любую другую кнопку.

Проектор подает два сигнала, гаснет лампа и индикатор состояния.



Благодаря технологии моментального выключения компании Epson период охлаждения отсутствует, так что можно сразу же упаковывать проектор для транспортировки.

- 3** Перед транспортировкой или хранением проектора убедитесь, что индикатор питания горит синим (но не мигает), а индикатор состояния выключен, затем отсоедините кабель питания.

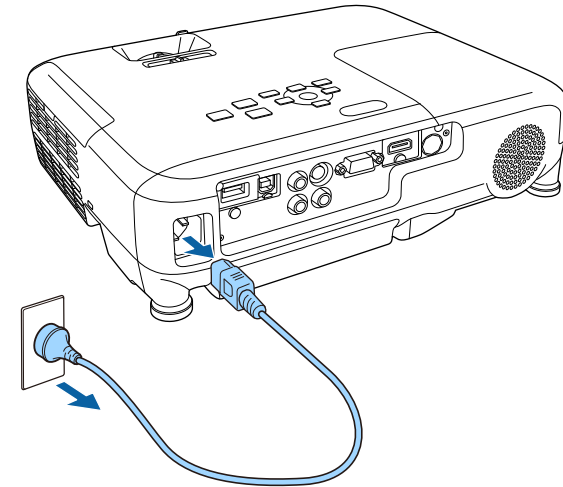

- 4** Закройте крышку линзы проектора.

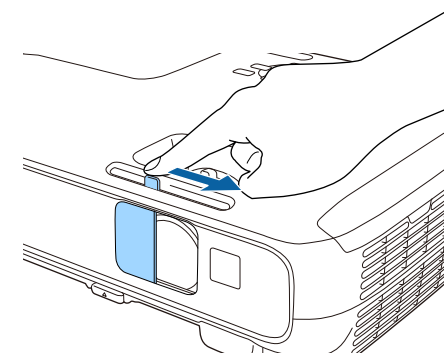

Если нужно видеть меню и сообщения проектора на другом языке, можно изменить параметр **Язык**.

- 1** Включите проектор.
- 2** Нажмите кнопку [Menu] на пульте дистанционного управления или на панели управления.

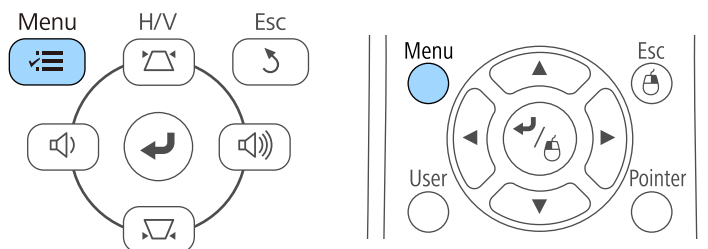

- 3** Выберите меню **Расширен.** и нажмите кнопку [Enter].



- 4** Выберите параметр **Язык** и нажмите кнопку [Enter].
- 5** Выберите необходимый язык и нажмите кнопку [Enter].

- 6** Для выхода из меню нажмите кнопку [Menu] или [Esc].

В зависимости от местоположения проектора может понадобиться изменить режим проецирования, чтобы изображение было правильным.

- Режим **Переднее** (настройка по умолчанию) позволяет проецировать со стола перед экраном.
- Режим **Переднепот.** переворачивает изображение "вверх ногами", чтобы проецировать сверху вниз с потолка или со стены.
- Режим **Заднее** переворачивает изображение по горизонтали, чтобы проецировать из-за полупрозрачного экрана.
- Режим **Заднепотол.** переворачивает изображение "вверх ногами" и по горизонтали, чтобы проецировать с потолка и из-за полупрозрачного экрана.

» Дополнительная информация

- "Изменение режима проецирования с помощью пульта дистанционного управления" [р.39](#)
- "Изменение режима проецирования с помощью меню" [р.39](#)
- "Настройка проектора и варианты установки" [р.20](#)

Изображение на короткое время исчезает и снова появляется перевернутым "вверх ногами".

- 3 Для возврата проецирования в первоначальный режим снова удержите кнопку [A/V Mute] в течение 5 секунд.

Изменение режима проецирования с помощью меню

Режим проецирования можно изменить, чтобы перевернуть изображения "вверх ногами" и/или слева направо, с помощью меню проектора.

- 1 Включите проектор и отобразите изображение.
- 2 Нажмите кнопку [Menu] на пульте дистанционного управления или на панели управления.

Изменение режима проецирования с помощью пульта дистанционного управления

Режим проецирования можно изменить, чтобы перевернуть изображение "вверх ногами".

- 1 Включите проектор и отобразите изображение.
- 2 Удерживайте кнопку [A/V Mute] на пульте дистанционного управления в течение 5 секунд.

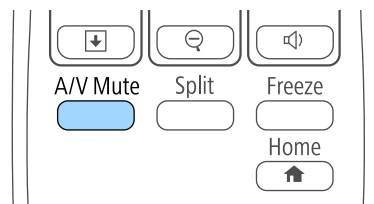
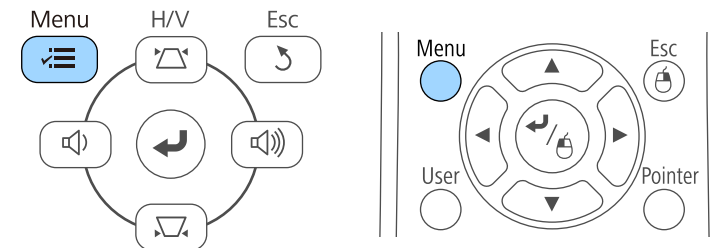

3 Выберите меню **Расширен.** и нажмите кнопку [Enter].

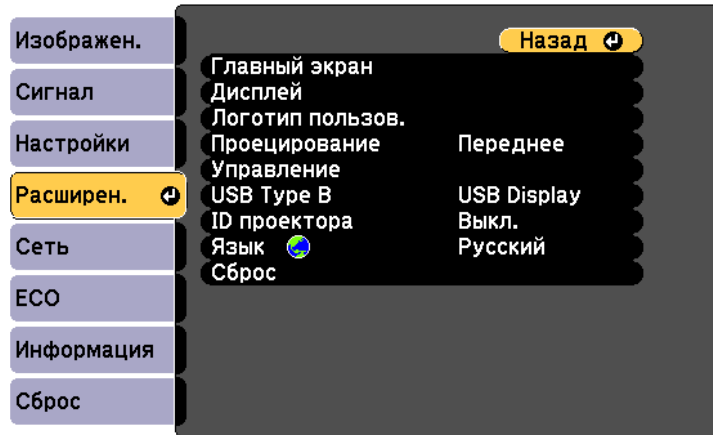

4 Выберите параметр **Проецирование** и нажмите кнопку [Enter].

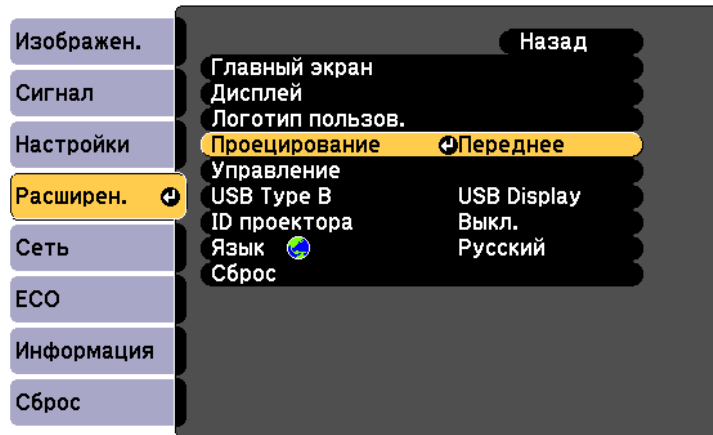

5 Выберите режим проецирования и нажмите кнопку [Enter].

6 Для выхода из меню нажмите кнопку [Menu] или [Esc].

Если проецирование производится со стола или другой плоской поверхности и находится слишком высоко или низко, можно отрегулировать высоту изображения с помощью регулируемой опоры проектора. Чем больше угол наклона, тем сложнее фокусировка. Расположите проектор таким образом, чтобы требовался наклон только на небольшой угол.

- 1** Включите проектор и отобразите изображение.
- 2** Для регулировки передней опоры потяните рычаг деблокировки опоры и поднимите переднюю сторону проектора.

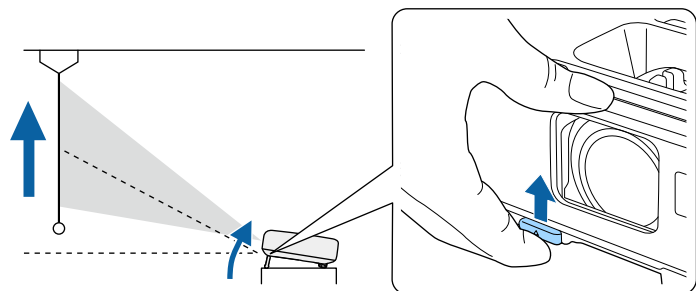

Опора выдвигается из проектора. Положение можно регулировать до угла в 12 градусов.

- 3** Отпустите рычаг и заблокируйте опору.

- 4** Если изображение наклонено, вращением отрегулируйте высоту задней опоры.

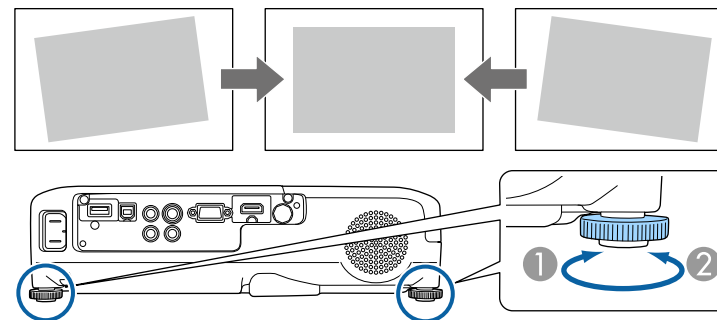

- 1** Выдвижение задней опоры
- 2** Втягивание задней опоры

Если проецируемое изображение имеет форму неправильного прямоугольника, необходимо отрегулировать его форму.

» Дополнительная информация

- "Форма изображения" [p.42](#)

Правильное прямоугольное изображение можно проецировать, расположив проектор непосредственно перед центром экрана и поддерживая его уровень. Если расположить проектор под углом к экрану или наклонить его вверх или вниз, или в сторону может потребоваться корректировка формы изображения.

» Дополнительная информация

- "Верт. автокоррекция" [p.42](#)
- "Корректировка формы изображения с помощью ползунка регулировки горизонтальных трапецидальных искажений" [p.42](#)
- "Корректировка формы изображения с помощью кнопок корректировки трапецидального искажения" [p.43](#)
- "Корректировка формы изображения с помощью функции Quick Corner" [p.44](#)

Верт. автокоррекция

Когда проектор смещается или наклоняется, функция Верт. автокоррекция автоматически корректирует любое вертикальное трапецидальное искажение.

Если проектор перемещается, отображается экран регулировки, и проецируемое изображение корректируется автоматически.

Функция Верт. автокоррекция может корректировать искажение проецируемого изображения при таких условиях:

- Угол проецирования около 30° вверх или вниз
- Параметр **Проецирование** установлен на значение **Переднее** в меню проектора **Расширен**.



Если не нужно пользоваться функцией Верт. автокоррекция, установите для параметра **Верт. автокоррекция** значение **Выкл.** в меню проектора **Настройки**.

☛ **Настройки > Корр-ия трапеции > Гор/вер.искаж. > Верт. автокоррекция**

» Дополнительная информация

- "Режимы проецирования" [p.39](#)

- "Настройки функций проектора - Меню Настройки" [p.109](#)
- "Настройка проектора - Меню Расширен." [p.111](#)

Корректировка формы изображения с помощью ползунка регулировки горизонтальных трапецидальных искажений

Для корректировки формы изображения в виде неправильного прямоугольника используется ползунок регулировки горизонтальных трапецидальных искажений, также как при размещении проектора сбоку области проецирования.

- 1** Включите проектор и отобразите изображение.
- 2** Отрегулируйте ползунок так, чтобы изображение приняло вид правильного прямоугольника.

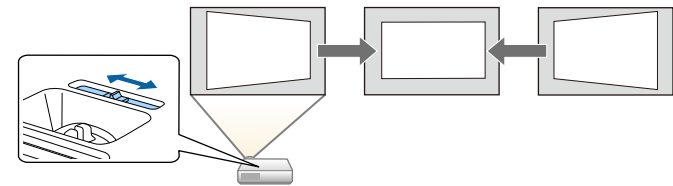

После корректировки изображение становится немного меньше.



- При использовании ползунка горизонтальных трапецидальных искажений установите параметр **Рег.гориз.трап.иск.** в значение **Вкл.** меню проектора **Настройки**.
 ⌂ **Настройки** > **Корр-ия трапеции** > **Гор/вер.искаж.** > **Рег.гориз.трап.иск.**
- Кроме того, чтобы скорректировать форму изображения в горизонтальном направлении, нажмите кнопку [Menu] пульта дистанционного управления и выберите **Гор/вер.искаж.** в меню проектора **Настройки**.
 ⌂ **Настройки** > **Корр-ия трапеции** > **Гор/вер.искаж.**

2

Нажмите одну из кнопок регулировки трапецидального искажения на панели управления, чтобы отобразить экран регулировки Корр-ия трапеции.

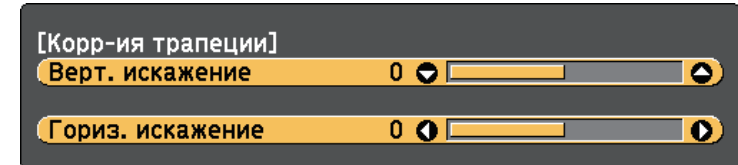

Корректировка формы изображения с помощью кнопок корректировки трапецидального искажения

Для корректировки формы изображения в виде неправильного прямоугольника можно использовать кнопки корректировки трапецидального искажения.

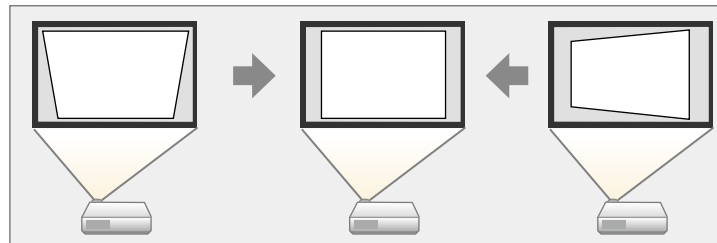

Можно использовать эти кнопки для корректировки изображений под углом до 30° вправо, влево вверх или вниз.

1

Включите проектор и отобразите изображение.

- 3** Нажмите кнопку регулировки трапецеидального искажения, чтобы отрегулировать форму изображения.

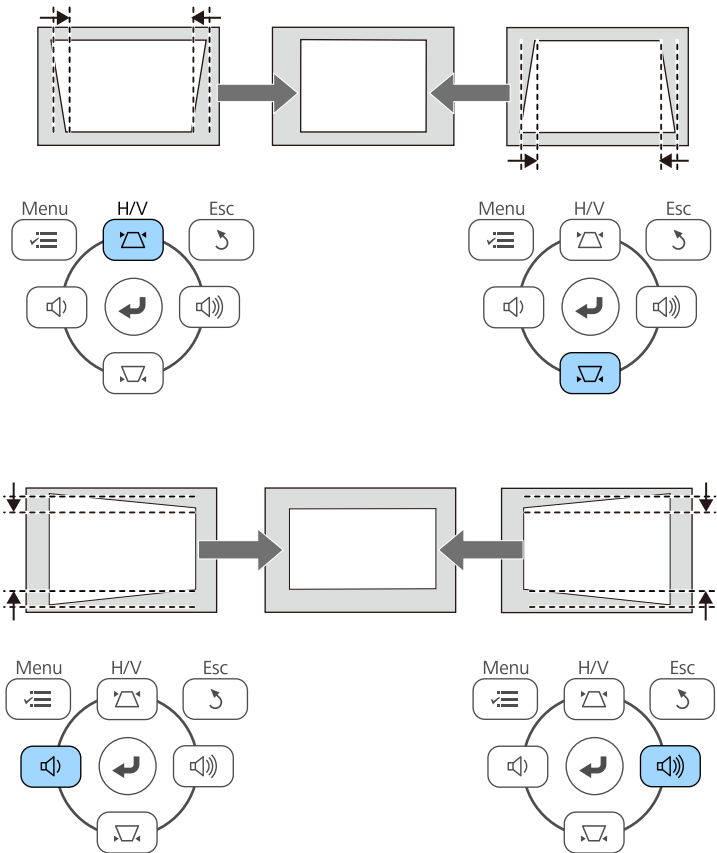

После корректировки изображение становится немного меньше.



Если проектор установлен вне зоны досягаемости, можно откорректировать форму изображения, нажав кнопку [Menu] пульта дистанционного управления и выбрав параметр **Гор/вер.искаж.** в меню проектора **Настройки**.
Настройки > Корр-ия трапеции > Гор/вер.искаж.

» Дополнительная информация

- "Настройки функций проектора - Меню Настройки" p.109

Корректировка формы изображения с помощью функции Quick Corner

Для корректировки формы изображения в виде неправильного прямоугольника можно использовать параметр Quick Corner из меню проектора.

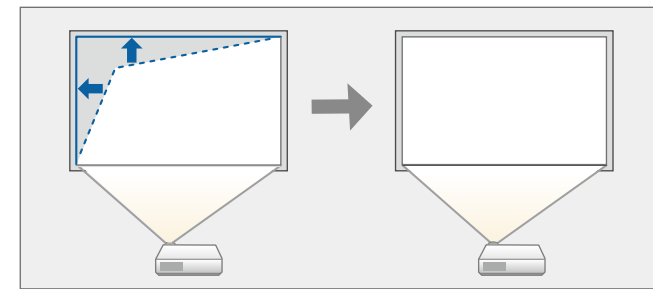

- 1** Включите проектор и отобразите изображение.
- 2** Нажмите кнопку [Menu] на пульте дистанционного управления или на панели управления.

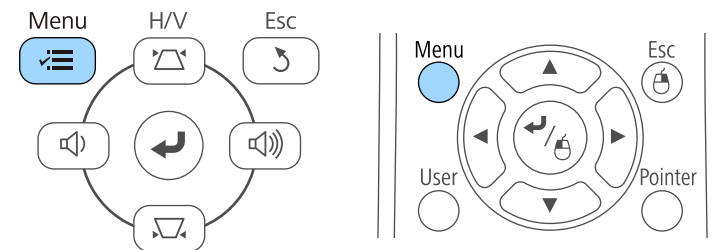

3 Выберите меню **Настройки** и нажмите кнопку [Enter].

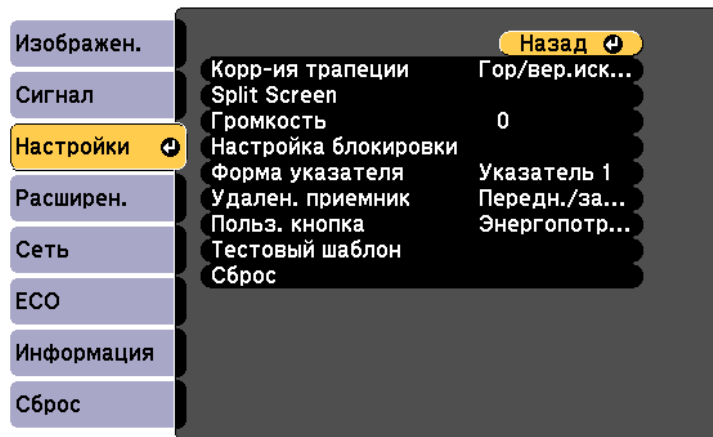

4 Выберите **Корр-ия трапеции** и нажмите кнопку [Enter].

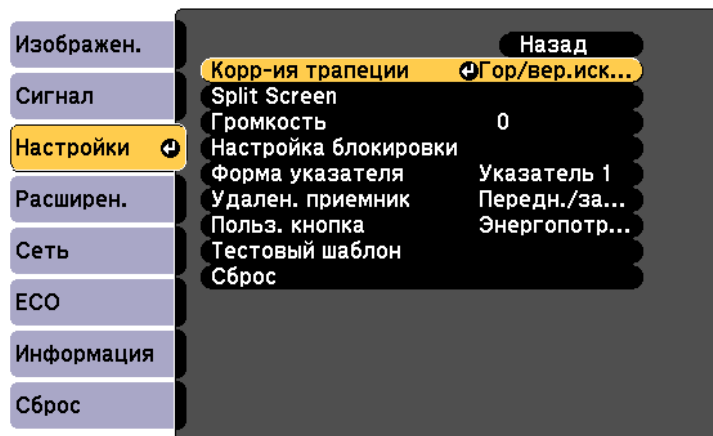

5 Выберите параметр **Quick Corner** и нажмите кнопку [Enter]. При необходимости нажмите кнопку [Enter] еще раз.

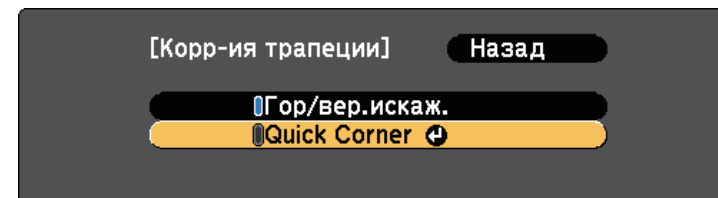

Появляется экран регулировки Quick Corner.

6 Для выбора угла изображения, который необходимо отрегулировать, воспользуйтесь кнопками со стрелками. Затем нажмите кнопку [Enter].

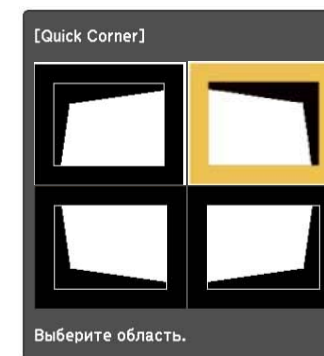

7 Нажмите кнопки со стрелками, чтобы отрегулировать форму изображения, при необходимости. После нажатия кнопки [Enter] отображается экран регулировки Quick Corner.

 Если появляется этот экран форму можно регулировать только в направлении, указанном серым треугольником.

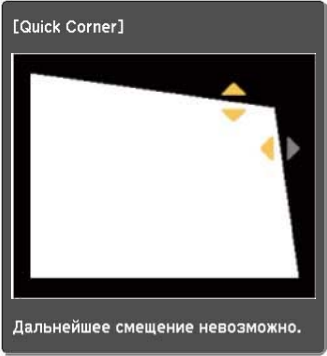

Дальнейшее смещение невозможно.

Для сброса корректировок, выполненных функцией Quick Corner, удержите кнопку [Esc] около 2 секунд, пока отображается экран регулировки Quick Corner, и выберите значение **Сброс Quick Corner**. Выберите значение **Перекл. Гориз/вер.искаж.**, чтобы включить метод коррекции формы изображения Гор/вер.искаж.

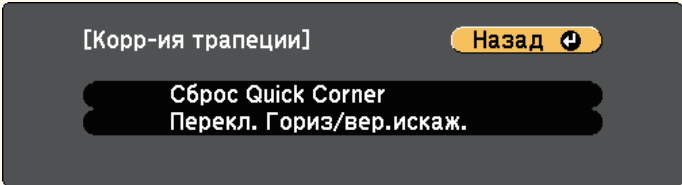

[Корр-ия трапеции] Назад ←

Сброс Quick Corner
Перекл. Гориз/вер.искаж.

трапецидального искажения на панели управления в следующий раз, появится экран регулировки Quick Corner.

» Дополнительная информация

- "Настройки функций проектора - Меню Настройки" [p.109](#)

8 При необходимости повторите этапы 6 и 7 для регулировки остальных углов.

9 После завершения действий нажмите кнопку [Esc].

Параметр **Корр-ия трапеции** теперь установлен в значение **Quick Corner** в меню проектора **Настройки**. Если нажать кнопки регулировки

Размеры изображения можно изменить с помощью кольца масштабирования проектора (EB-U32/EB-W32/EB-W31/EB-X36/EB-X31/EB-U04/EB-W04/EB-X04/EB-U130/EB-W130/EB-X130/EB-X350/EB-X300).

- 1** Включите проектор и отобразите изображение.
- 2** Вращайте колесо, чтобы увеличить или уменьшить изображение.

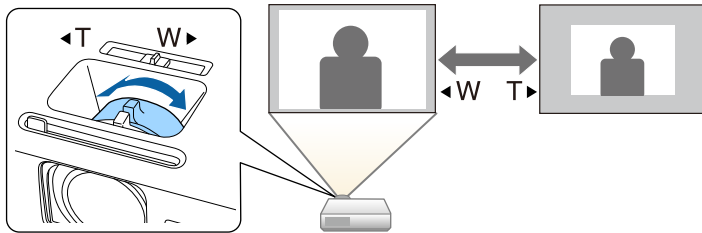

Изменить размер изображения можно с помощью кнопок Wide и Tele (EB-S31/EB-S04/EB-S130/EB-S300).

- 1** Включите проектор и отобразите изображение.
- 2** Нажмите кнопку Wide на панели управления проектора, чтобы увеличить размер изображения. Нажмите кнопку Tele, чтобы уменьшить его.

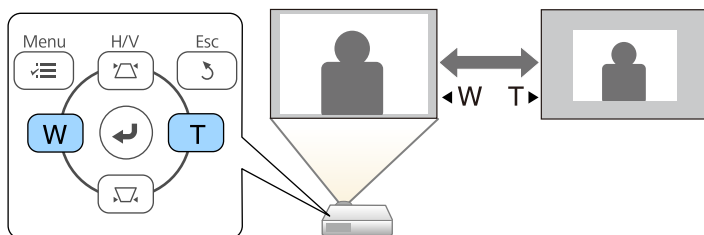

Для корректировки фокуса используется фокусное кольцо.

EB-U32/EB-W32/EB-W31/EB-X36/EB-X31/EB-U04/EB-W04/EB-X04/EB-U130/EB-W130/EB-X130/EB-X350/EB-X300

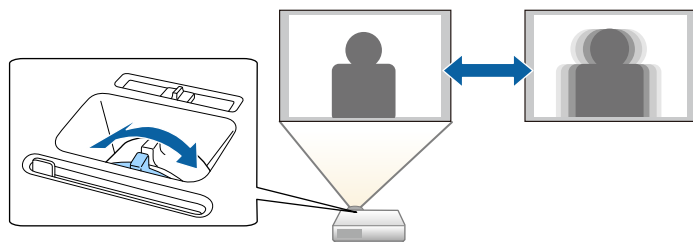

EB-S31/EB-S04/EB-S130/EB-S300

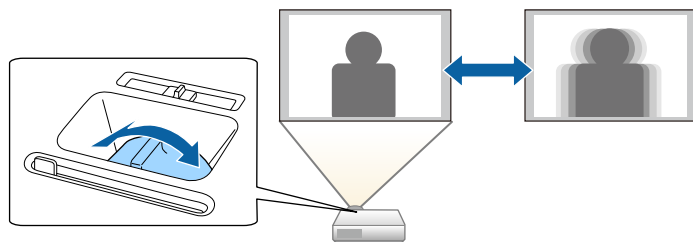

Если к проектору присоединены несколько источников передачи изображений, таких как компьютер и DVD-плеер, можно переключаться с одного источника на другой.

- 1** Убедитесь, что присоединенный источник изображения включен.
- 2** В случае использования источников передачи видео, вставьте в привод DVD-диск или другой источник видео и нажмите кнопку воспроизведения.
- 3** Выполните одно из следующих действий:
 - Нажмите кнопку [Source Search] на панели управления или пульте дистанционного управления, пока с нужного источника не будет передаваться изображение.

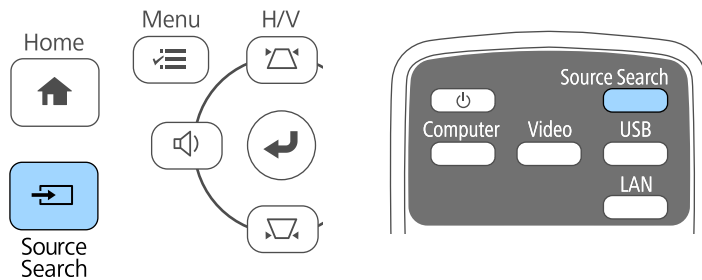

Этот экран показывается, когда изображение не определяется. Проверьте соединения между проектором и источником изображения.

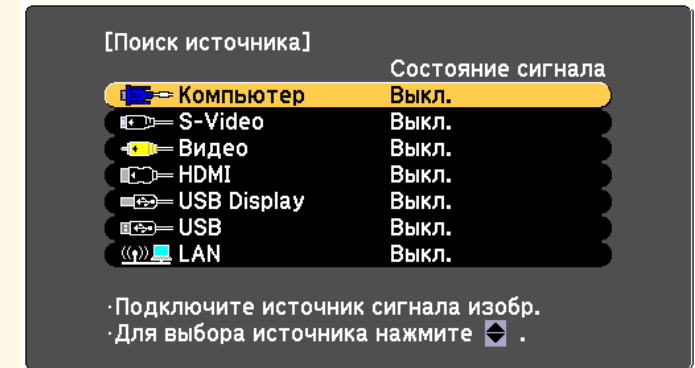

- Нажмите кнопку нужного источника на пульте дистанционного управления. Если для этого источника имеется больше одного порта, еще раз нажмите кнопку, чтобы переключиться на другой источник.

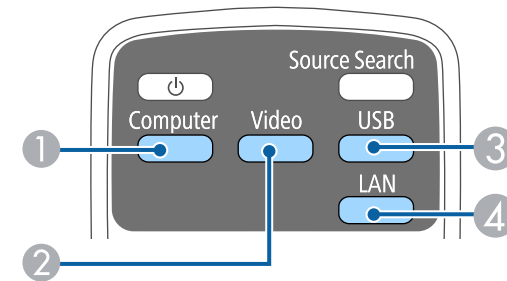

- 1 Источники, поступающие с компьютера (порт Computer)
- 2 Источники Video, S-Video, HDMI и MHL (порты Video, S-Video, HDMI и HDMI/MHL)
- 3 Источники через порты USB (порт USB-B и внешние устройства, присоединенные к порту USB-A)

4 Источник Сеть (LAN)

- Нажмите кнопку [Home] на панели управления или пульте дистанционного управления.

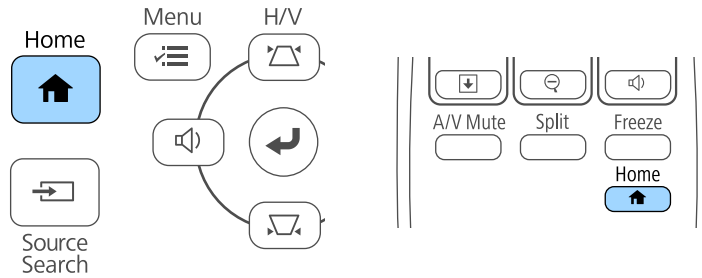

S-Video доступен в моделях EB-W32/EB-W31/EB-X36/EB-X31/EB-S31/EB-W04/EB-X04/EB-S04/EB-W130/EB-X130/EB-S130/EB-X350/EB-X300/EB-S300.

Выберите необходимый источник на текущем экране.

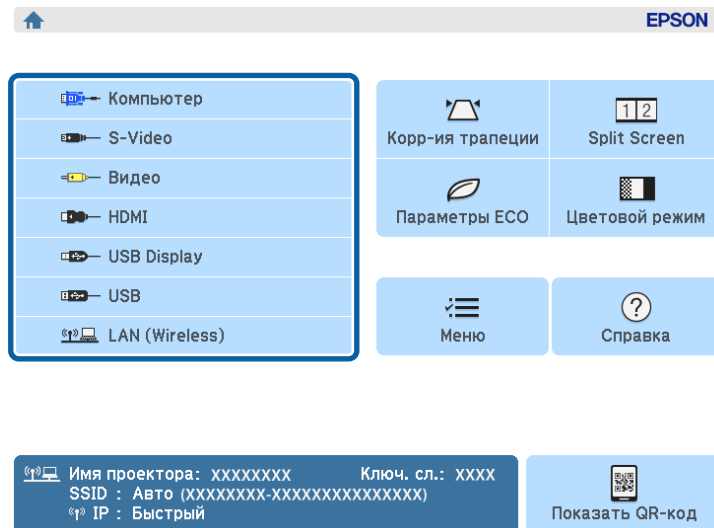

Проектор может показывать изображения с разными отношениями ширины к высоте, которые называются форматом изображения. Обычно формат изображения определяется входным сигналом с источника передачи видеосигнала. Однако для определенных изображений формат можно изменить, чтобы оно подходило к экрану, нажав кнопку на пульте дистанционного управления.

Если необходимо всегда использовать особый формат изображения для определенного входного источника видеосигнала, можно выбрать его в меню проектора **Сигнал**.

» **Дополнительная информация**

- "Изменение формата изображения" [p.52](#)
- "Доступные форматы изображения" [p.52](#)
- "Вид проецируемого изображения в каждом формате изображения" [p.53](#)
- "Настройки входного сигнала - Меню Сигнал" [p.107](#)

Изменение формата изображения

Формат отображаемого изображения можно изменить.

- 1** Включите проектор и переключитесь на источник изображения, который нужно использовать.
- 2** Нажмите кнопку [Aspect] на пульте дистанционного управления.

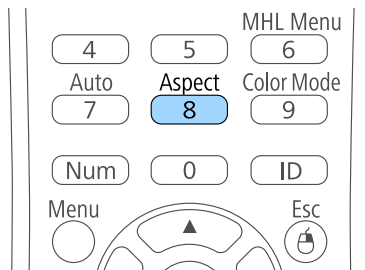

- 3** Чтобы переключиться между имеющимися форматами изображения для входного сигнала, повторно нажимайте кнопку [Aspect].

 Для отображения изображений без черных полос настройте параметр **Разрешение** на значение **Широк.** или **Нормальное** в меню проектора **Сигнал** согласно разрешению компьютера.

» **Дополнительная информация**

- "Настройки входного сигнала - Меню Сигнал" [p.107](#)

Доступные форматы изображения

В зависимости от входного сигнала источника можно выбрать следующие форматы изображения.

 • В некоторых форматах, в зависимости от формата и разрешения выходного сигнала, могут проецироваться черные полосы и обрезанные изображения.

• Настройка формата изображения **Авто** возможна только для источников с HDMI/MHL.

Для проекторов с разрешением WUXGA (1920 × 1200) или WXGA (1280 × 800)

Режим соотношения сторон	Описание
Авто	Автоматическая настройка формата изображения в соответствии с входным сигналом и параметром Разрешение .
Нормальное	Показ изображений во всей области проецирования и поддержание формата изображения.
16:9	Преобразование формата изображения к соотношению 16:9.

Режим соотношения сторон	Описание
Полное	Показ изображений с использованием всей области проецирования без поддержки формата.
Масштабирование	Показ изображений во всей ширине области проецирования и поддержание формата.
Нативное	Показ изображений как они есть (поддерживается формат изображения и разрешение).

Для проекторов с разрешением XGA (1024 × 768) или SVGA (800 × 600)

Режим соотношения сторон	Описание
Авто	Автоматическая настройка формата изображения в соответствии с входным сигналом и параметром Разрешение .
4:3	Преобразование формата изображения к соотношению 4:3.
16:9	Преобразование формата изображения к соотношению 16:9.

Вид проецируемого изображения в каждом формате изображения

В некоторых форматах, в зависимости от формата и разрешения выходного сигнала, могут проецироваться черные полосы и обрезанные изображения. См. следующую таблицу для подтверждения положения черных полос и обрезанных изображений.





Изображения для формата **Нативное** различаются в зависимости от входного сигнала.

Для проекторов с разрешением WUXGA (1920 × 1200) или WXGA (1280 × 800)

Режим соотношения сторон	Размер изображения для входных сигналов		
	16:10	16:9	4:3
Нормальное Авто			
16:9			
Полное			
Масштабирование			
Нативное			

Для проекторов с разрешением XGA (1024 × 768) или SVGA (800 × 600)

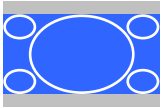
Режим соотношения сторон	Размер изображения для входных сигналов		
	16:10	16:9	4:3
Авто			
4:3			

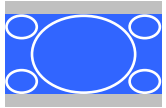
Режим соотношения сторон	Размер изображения для входных сигналов		
	16:10	16:9	4:3
16:9			

Проектор предлагает разные цветовые режимы для обеспечения оптимальной яркости, контраста и цвета для разных условий просмотра и типов изображений. Можно выбрать режим, разработанный для соответствия изображению и условиям, или поэкспериментировать с имеющимися режимами.

» Дополнительная информация

- "Изменение цветового режима" [p.55](#)
- "Доступные цветовые режимы" [p.55](#)
- "Настройка автоматической диафрагмы" [p.55](#)

Изменение цветового режима

Параметр проектора Цветовой режим можно изменить с помощью пульта дистанционного управления, чтобы оптимизировать изображение для условий просмотра.

- 1 Включите проектор и переключитесь на источник изображения, который нужно использовать.
- 2 Нажмите кнопку [Color Mode] на пульте дистанционного управления, чтобы изменить параметр Цветовой режим.

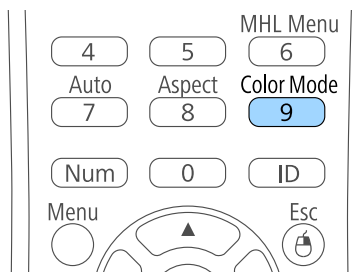

Название Цветового режима кратковременно появляется на экране, а затем изменяется вид изображения.

- 3 Для переключения между имеющимися цветовыми режимами входного сигнала повторно нажимайте кнопку [Color Mode].



Параметр **Цветовой режим** можно также настроить в меню проектора **Изображен**.

» Дополнительная информация

- "Настройки качества изображения - Меню Изображен." [p.105](#)

Доступные цветовые режимы

Можно настроить проектор, чтобы использовать цветовые режимы в зависимости от источника входного сигнала:

Цветовой режим	Описание
Презентация	Наилучший вариант для показа цветных презентаций в ярко освещенном помещении с резким контрастом.
Динамический	Наилучший вариант для проецирования в ярко освещенном помещении. Это самый яркий режим.
Кино	Наилучший вариант для проецирования фильмов с естественным тоном в темном помещении.
sRGB	Наилучший вариант для изображений, проецируемых в ярко освещенном помещении и соответствующих цветовому стандарту sRGB.
Доска	Наилучший вариант для показа презентаций на зеленой доске (происходит соответствующая регулировка цвета).

Настройка автоматической диафрагмы

В цветовых режимах **Динамический** или **Кино** можно включить функцию Автонастр. диафр. для автоматической оптимизации изображения на основании яркости содержимого.

- 1 Включите проектор и переключитесь на источник изображения, который нужно использовать.

- 2** Нажмите кнопку [Menu] на пульте дистанционного управления или на панели управления.

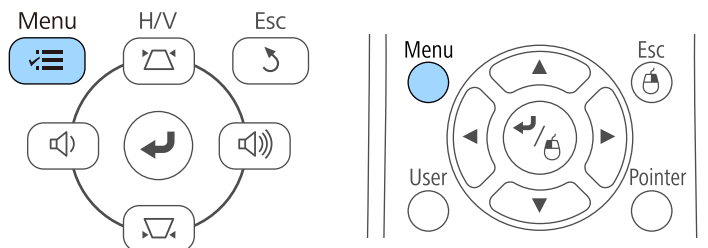

- 3** Выберите меню **Изображен.** и нажмите кнопку [Enter].

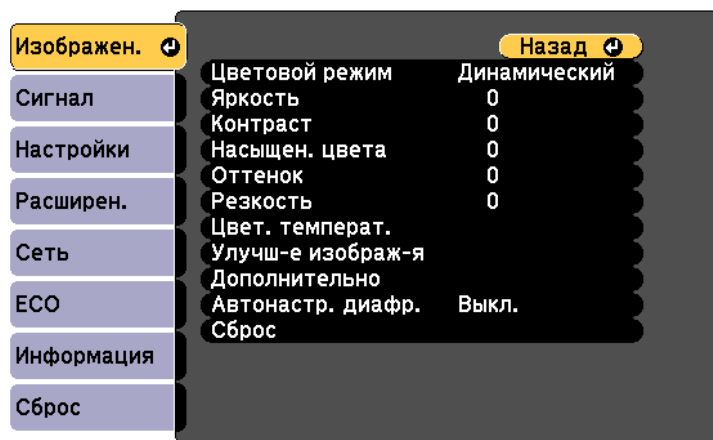

- 4** Выберите параметр **Автонастр. диафр.** и нажмите кнопку [Enter].

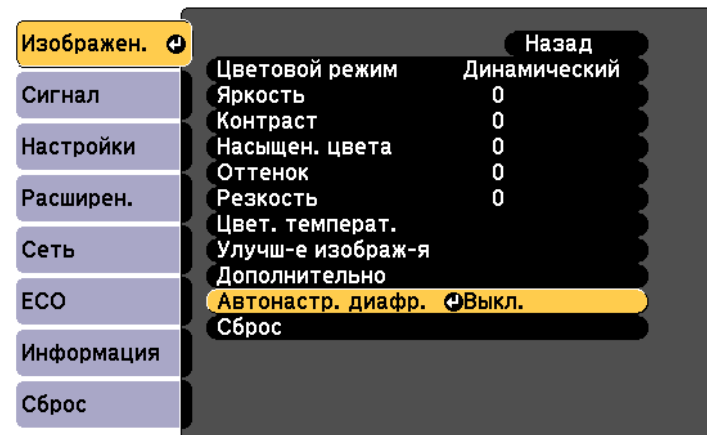

- 5** Выберите один из следующих вариантов и нажмите кнопку [Enter]:

- **Выс. скорость** для регулировки яркости после смены сцены.
- **Нормальная** для стандартной регулировки яркости.

- 6** Для выхода из меню нажмите кнопку [Menu] или [Esc].

С помощью кнопок Volume регулируется громкость звука в системе внутренних динамиков проектора.

Громкость можно регулировать отдельно для каждого присоединенного источника входного сигнала.

1 Включите проектор и начните презентацию.

2 Для уменьшения или увеличения громкости нажмите кнопки [Volume] на панели управления или на пульте дистанционного управления, как показано на рисунке.

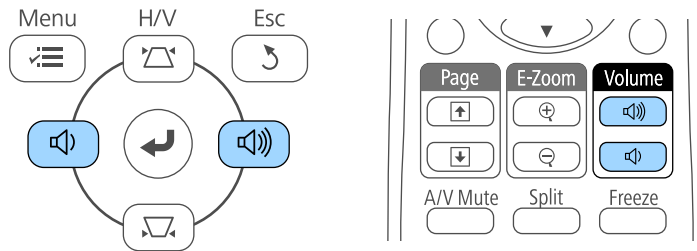

Кнопки [Volume] на панели управления присутствуют только в моделях EB-U32/EB-W32/EB-W31/EB-X36/EB-X31/EB-U04/EB-W04/EB-X04/EB-U130/EB-W130/EB-X130/EB-X350/EB-X300.

На экране появляется шкала громкости.

3 Для установки нужного уровня громкости для источника входного сигнала выберите параметр **Громкость** в меню проектора **Настройки**.

Предостережение

Не начинайте презентацию при высоком уровне громкости. Внезапный громкий звук может привести к потере слуха.

Перед выключением питания также снижайте громкость, чтобы затем при включении питания вы смогли постепенно увеличить громкость.

» Дополнительная информация

- "Настройки функций проектора - Меню Настройки" [p.109](#)

Регулировка функций проектора

Для регулировки функций проектора следуйте инструкциям из этих разделов.

» **Дополнительная информация**

- "Одновременное проецирование двух изображений" [p.59](#)
- "Проецирование презентации PC Free" [p.62](#)
- "Временное отключение изображения и звука" [p.67](#)
- "Временное прекращение подачи видеосигнала" [p.68](#)
- "Масштабирование изображений" [p.69](#)
- "Использование пульта дистанционного управления в качестве беспроводной мыши" [p.70](#)
- "Использование пульта дистанционного управления в качестве указателя" [p.72](#)
- "Сохранение изображения логотипа пользователя" [p.73](#)
- "Корректировка разницы цветов при проецировании с нескольких проекторов" [p.76](#)
- "Функции защиты проектора" [p.79](#)

Для одновременного проецирования двух изображений с разных источников изображения можно воспользоваться функцией разделения экрана. Управлять функцией разделения экрана можно с пульта дистанционного управления или через меню проектора.

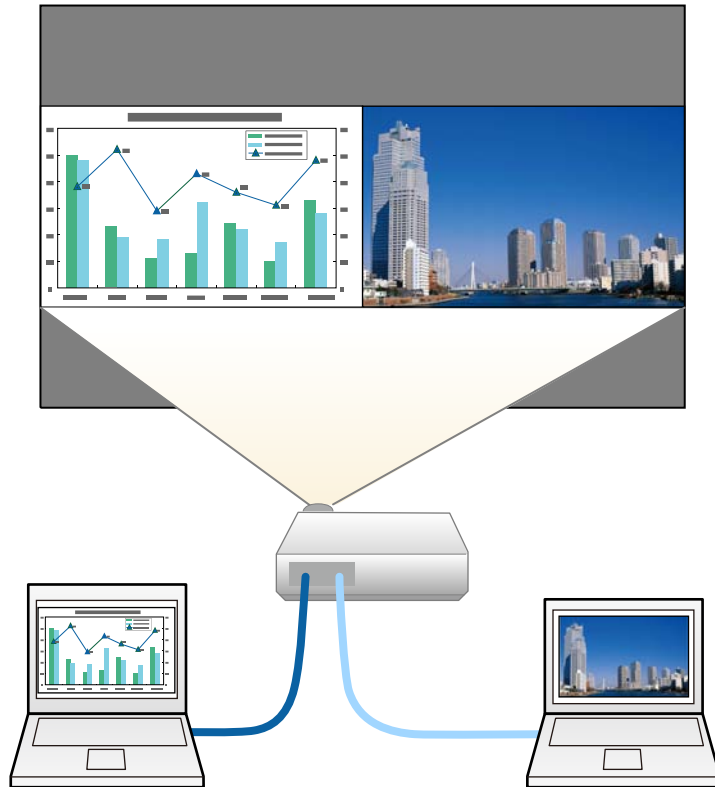

Во время использования функции разделения экрана другие функции проектора могут быть недоступными и некоторые настройки могут автоматически применяться для обоих изображений.

- 1 Нажмите кнопку [Split] на пульте дистанционного управления.

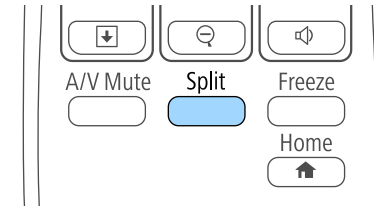

Выбранный в настоящий момент источник входного сигнала проецируется на левую часть экрана.



Те же действия можно выполнить, используя пункт **Split Screen** в меню проектора **Настройки**.

- 2 Нажмите кнопку [Menu].
Появляется этот экран:

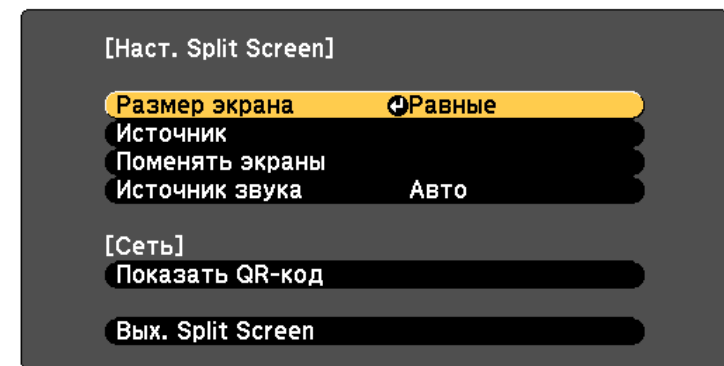

- 3** Для выбора источника входного сигнала выберите параметр **Источник**, нажмите кнопку [Enter], выберите источник входного сигнала, затем значение **Выполнить** и нажмите кнопку [Enter].

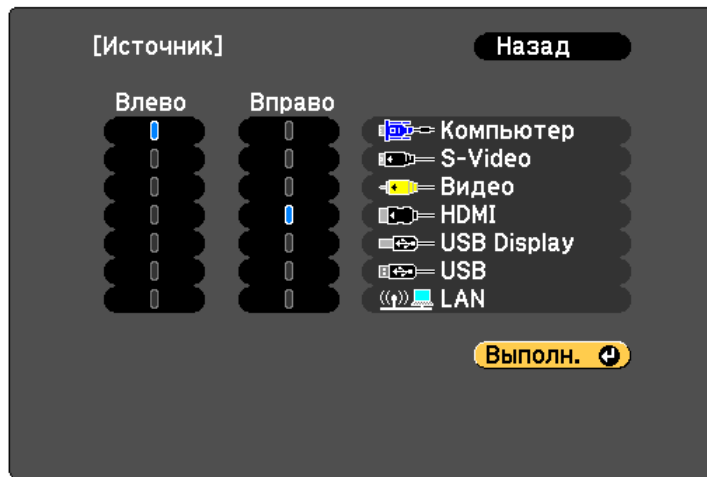

- Можно выбрать только те источники входного сигнала, которые можно комбинировать.
- Во время использования функции разделения экрана появляется изображение от источника, если он изменяется с пульта дистанционного управления.

- 4** Для переключения изображений выберите пункт **Поменять экраны** и нажмите кнопку [Enter].
 Проецируемые изображения справа и слева меняются местами.



- 5** Для увеличения одного изображения при уменьшении другого выберите пункт **Размер экрана**, нажмите кнопку [Enter], выберите размер, нажмите кнопку [Enter] или кнопку [Menu], чтобы выйти.

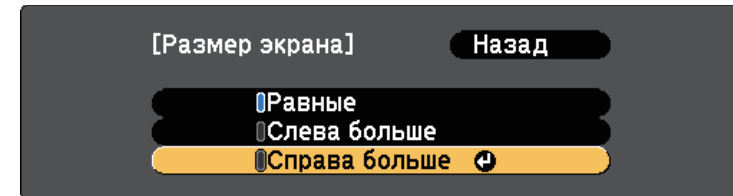

- В зависимости от входных видеосигналов изображения могут быть не одного размера, даже если выбрать параметр **Равные**.

- 6** Для выбора источника звука выберите пункт **Источник звука**, нажмите кнопку [Enter], выберите вариант источника звука, нажмите кнопку [Enter], а затем [Menu], чтобы выйти.

- Выберите значение **Авто**, чтобы прослушать звук с самого большого или с левого экрана.

- 7** Для выхода из функции разделения экрана нажмите кнопку [Split] или [Esc].

» **Дополнительная информация**

- "Неподдерживаемые сочетания источников входного сигнала для проецирования на полиэкран" [p.61](#)
- "Ограничения проецирования на полиэкран" [p.61](#)

Неподдерживаемые сочетания источников входного сигнала для проецирования на полиэкран

Следующие комбинации источников входного сигнала не могут проецироваться на полиэкран.

- Computer, Video и S-Video
- USB Display, USB и LAN

Ограничения проецирования на полиэкран

Рабочие ограничения

В ходе проецирования на полиэкране недоступны следующие операции.

- Настройка меню проектора
- E-Zoom
- Переключение формата изображения (формат изображения получает значение **Нормальный**)
- Операции с применением кнопки [User] на пульте дистанционного управления
- Автонастр. диафр.



Справка отображается только в тех случаях, когда отсутствуют входные сигналы изображения, либо отображается уведомление об ошибке или предупреждение.

Ограничения для изображений

- При выполнении регулировок, таких как **Яркость**, **Контраст**, **Насыщен. цвета**, **Оттенок** и **Резкость** в меню проектора **Изображен.**, их можно применить к изображению только на левой стороне экрана. Значения регулировок по умолчанию применяются к изображению в правой части экрана. Регулировки, которые влияют на все проецируемое изображение, такие как **Цветовой режим** и **Цвет**.

температ. применяются как для левого, так и для правого изображения.

- Даже если регулировки выполняются для таких параметров как **Шумоподавление** и **Деинтерлейсинг** в меню проектора **Изображен.**, **Шумоподавление** устанавливается на 0, а **Деинтерлейсинг** в значение **Выкл.** для изображения справа.
- Даже если настроить параметр **Фон** на значение **Логотип** в меню проектора **Расширен.**, при отсутствии сигнала изображения отображается синий экран.

» Дополнительная информация

- "Формат изображения" [p.52](#)
- "Цветовой режим" [p.55](#)
- "Настройки входного сигнала - Меню Сигнал" [p.107](#)
- "Настройки функций проектора - Меню Настройки" [p.109](#)
- "Настройка проектора - Меню Расширен." [p.111](#)
- "Масштабирование изображений" [p.69](#)
- "Настройка автоматической диафрагмы" [p.55](#)

Функцией проектора PC Free можно воспользоваться, когда присоединено устройство USB, содержащее совместимые файлы презентации. Она позволяет быстро и просто отображать презентацию и управлять ею с помощью пульта дистанционного управления проектора.

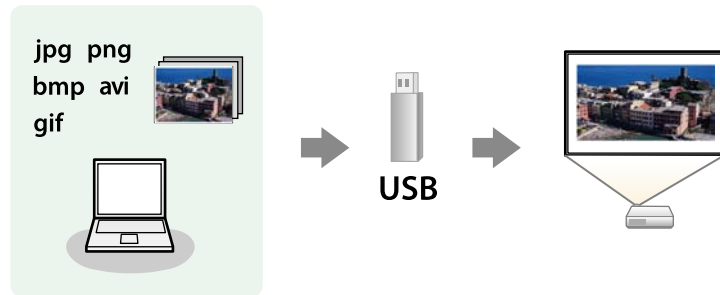

» Дополнительная информация

- "Поддерживаемые типы файлов PC Free" [p.62](#)
- "Меры предосторожности при проецировании с функцией PC Free" [p.62](#)
- "Запуск показа слайдов PC Free" [p.63](#)
- "Запуск презентации фильмов PC Free" [p.65](#)
- "Параметры отображения в функции PC Free" [p.66](#)

Поддерживаемые типы файлов PC Free

С помощью функции проектора PC Free можно проецировать следующие типы файлов.



- Для получения лучших результатов поместите файлы на носитель, отформатированный в FAT16/32.
- Если при проецировании с носителя, отформатированного в файловой системе, отличной от Windows, возникают проблемы, попробуйте отформатировать носитель в ОС Windows.

Содержимое файла	Тип файла (расширение)	Детали
Изображен.	.jpg	Убедитесь, что файл не: <ul style="list-style-type: none"> • Имеет формат СМЮК • Имеет формат с прогрессивной разверткой • Сильно сжат • Имеет разрешение больше 8192 × 8192
	.bmp	Убедитесь, что разрешение не превышает 1280 × 800
	.gif	Убедитесь, что файл не: <ul style="list-style-type: none"> • Имеет разрешение больше 1280 × 800 • Имеет анимации
	.png	Убедитесь, что разрешение не превышает 1280 × 800
Фильм	.avi (движущийся JPEG)	Убедитесь, что файл не: <ul style="list-style-type: none"> • Сохранен с аудиокодеком, отличным от РСМ или ADPCM • Имеет разрешение больше 1280 × 720 • Более 2 ГБ

Меры предосторожности при проецировании с функцией PC Free

При использовании функции PC Free обратите внимание на следующие меры предосторожности.

- Не отсоединяйте запоминающее устройство USB, пока к нему осуществляется доступ; в противном случае, функция PC Free может выполняться неправильно.
- Когда выполняется функция PC Free, может быть невозможно использовать функции безопасности определенных запоминающих устройств USB.
- Когда присоединено устройство USB с адаптером пер. тока, во время использования устройства с проектором присоедините адаптер пер. тока к розетке.

- Однако проектор может поддерживать не все имеющиеся в продаже устройства чтения карт памяти USB.
- Проектор может распознать до 5 карт, одновременно установленных в подключенный считыватель карт.
- Во время использования функции PC Free трапецеидальное искажение корректировать невозможно, поэтому откорректируйте форму изображения до проведения презентации.
- При проецировании с функцией PC Free можно воспользоваться следующими функциями:
 - Функция паузы
 - Кнопка A/V mute
 - E-Zoom
 - Указатель

» Дополнительная информация

- "Временное прекращение подачи видеосигнала" [p.68](#)
- "Временное отключение изображения и звука" [p.67](#)
- "Масштабирование изображений" [p.69](#)
- "Использование пульта дистанционного управления в качестве указателя" [p.72](#)

Запуск показа слайдов PC Free

После присоединения устройства USB к проектору можно переключиться на источник входного сигнала USB и начать слайд-шоу.



Можно изменить параметры функции PC Free или добавить специальные эффекты, отметив подсветкой пункт **Параметр** внизу экрана и нажав кнопку [Enter].

- 1** Нажмите кнопку [USB] на пульте дистанционного управления.

Открывается экран со списком файлов функции PC Free.



- Если отображается экран **Выбрать диск**, нажимайте кнопки со стрелками, чтобы выбрать диск, а затем нажмите кнопку [Enter].
- Для отображения экрана **Выбрать диск** отметьте подсветкой пункт **Выбрать диск**, вверху экрана со списком файлов и нажмите кнопку [Enter].

- 2** Для расположения файлов выполните одно из следующих действий:

- Если необходимо отобразить файлы в подпапке на устройстве, нажимайте кнопки со стрелками, чтобы отметить подсветкой папку, а затем нажмите кнопку [Enter].
- Для возвращения к уровню папки на устройстве отметьте подсветкой пункт **К началу**, а затем нажмите кнопку [Enter].
- Для просмотра дополнительных файлов в папке отметьте подсветкой пункт **Следующая страница** или **Предыдущая страница** и нажмите кнопку [Enter] или нажмите кнопки вверх или вниз [Page] на пульте дистанционного управления.

3 Выполните одно из следующих действий:

- Для отображения отдельного изображения нажимайте кнопки со стрелками, чтоб отметить подсветкой изображение, а затем нажмите кнопку [Enter]. (Нажмите кнопку [Esc], чтобы вернуться на экран со списком файлов).
- Для отображения слайд-шоу всех изображений в папке нажимайте кнопки со стрелками, чтобы отметить подсветкой пункт **Показ слайдов** внизу экрана, а затем нажмите кнопку [Enter].



- Можно изменить время включения изображения, отметив подсветкой пункт **Параметр** внизу экрана и нажав кнопку [Enter].
- Если имена файлов длиннее, чем область отображения или включают неподдерживаемые символы, они могут быть укорочены или изменены только в режиме отображения экрана.

4 Во время проецирования используйте для управления отображением следующие команды:

- Для вращения отображаемого изображения нажимайте кнопку со стрелкой вверх или вниз.

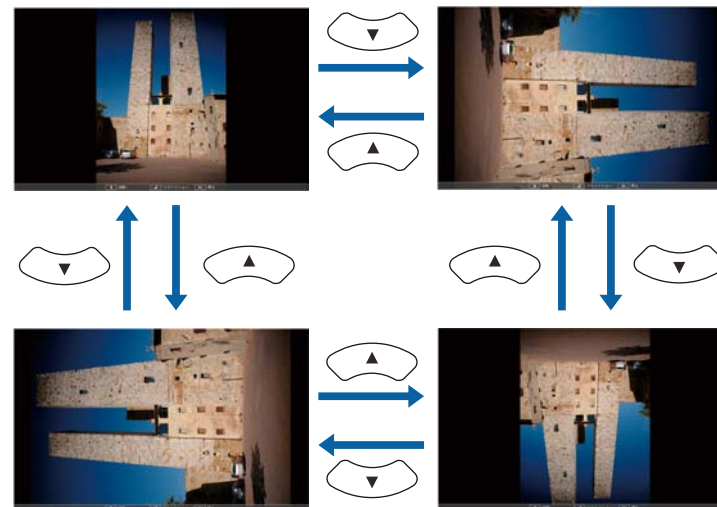

- Для перемещения на следующее или предыдущее изображение нажимайте кнопку со стрелкой влево или вправо.

5 Для прекращения отображения следуйте инструкциям на экране или нажмите кнопку [Esc].

Происходит возврат к экрану со списком файлов.

6 Выключите устройство USB при необходимости, а затем отсоедините устройство от проектора.

» Дополнительная информация

- "Параметры отображения в функции PC Free" [p.66](#)
- "Подключение к устройству USB" [p.28](#)

Запуск презентации фильмов PC Free

После присоединения устройства USB к проектору можно переключиться на источник входного сигнала USB и начать показ фильма.



Можно изменить параметры функции PC Free, отметив подсветкой пункт **Параметр** внизу экрана и нажав кнопку [Enter].

- 1 Нажмите кнопку [USB] на пульте дистанционного управления. Открывается экран со списком файлов функции PC Free.



- Если отображается экран **Выбрать диск**, нажимайте кнопки со стрелками, чтобы выбрать диск, а затем нажмите кнопку [Enter].
- Для отображения экрана **Выбрать диск** отметьте подсветкой пункт **Выбрать диск**, вверху экрана со списком файлов и нажмите кнопку [Enter].

- 2 Для расположения файлов выполните одно из следующих действий:

- Если необходимо отобразить файлы в подпапке на устройстве, нажимайте кнопки со стрелками, чтобы отметить подсветкой папку, а затем нажмите кнопку [Enter].
- Для возвращения к уровню папки на устройстве отметьте подсветкой пункт **К началу**, а затем нажмите кнопку [Enter].
- Для просмотра дополнительных файлов в папке отметьте подсветкой пункт **Следующая страница** или **Предыдущая страница** и нажмите кнопку [Enter] или нажмите кнопки вверх или вниз [Page] на пульте дистанционного управления.

- 3 Для воспроизведения фильма нажимайте кнопки со стрелками, чтобы отметить подсветкой файл, а затем нажмите кнопку [Enter].



- Если имена файлов длиннее, чем область отображения или включают неподдерживаемые символы, они могут быть укорочены или изменены только в режиме отображения экрана.
- Если необходимо воспроизвести все фильмы в папке по порядку, выберите параметр **Показ слайдов** внизу экрана.

- 4 Для прекращения воспроизведения фильма нажмите кнопку [Esc], отметьте подсветкой пункт **Выход**, а затем нажмите кнопку [Enter].

Происходит возврат к экрану со списком файлов.

- 5 Выключите устройство USB при необходимости, а затем отсоедините устройство от проектора.

» Дополнительная информация

- "Параметры отображения в функции PC Free" [p.66](#)
- "Подключение к устройству USB" [p.28](#)

Параметры отображения в функции PC Free

Во время использования функции PC Free можно выбрать следующие параметры отображения. Для доступа к этому экрану отметьте подсветкой пункт **Параметр** внизу экрана со списком файлов функции PC Free и нажмите кнопку [Enter].

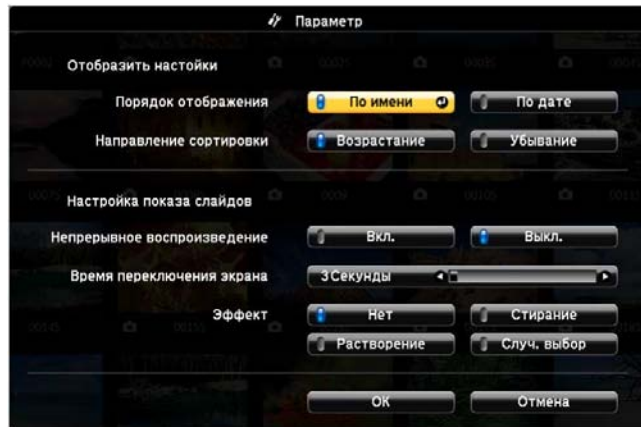

Настройка	Параметры	Описание
Время переключения экрана	Нет	Нет автоматического отображения следующего файла
	1 Секунда - 60 Секунд	Отображение файлов в течение выбранного времени и автоматическое переключение на следующий файл; изображения с высоким разрешением могут переключаться немного медленнее
Эффект	Нет	Нет эффекта
	Стирание	Переход между изображениями с использованием эффекта вытирания
	Растворение	Переход между изображениями с использованием эффекта растворения
	Случ. выбор	Переход между изображениями с использованием произвольного набора эффектов

Настройка	Параметры	Описание
Порядок отображения	По имени	Отображение файлов по именам
	По дате	Отображение файлов по датам
Направление сортировки	Возрастание	Сортировка файлов от первого до последнего
	Убывание	Сортировка файлов от последнего до первого
Непрерывное воспроизведение	Вкл.	Непрерывное отображение слайд-шоу
	Выкл.	Отображение слайд-шоу один раз

Если необходимо перенаправить внимание аудитории во время презентации, можно временно выключить проецируемое изображение и звук. Можно продолжить воспроизведение любого звука или видеосигнала, однако, невозможно восстановить проецирование с момента, когда оно было остановлено.

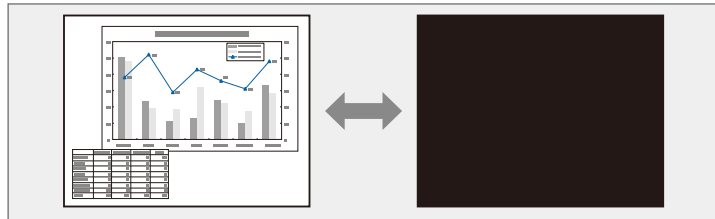

Если нужно отобразить изображение, например, логотип компании или картинку, когда нажата кнопка [A/V Mute], можно выбрать отображаемый экран в параметре **A/V Mute** в меню проектора **Расширен.**

☛ **Расширен.** > **Дисплей** > **A/V Mute**

- 1** Нажмите кнопку [A/V Mute] на пульте дистанционного управления, чтобы временно остановить проецирование и отключить звук.

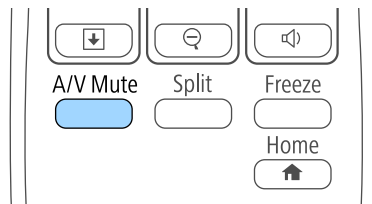

- 2** Для включения изображения и звука еще раз нажмите кнопку [A/V Mute].



- Проецирование можно также остановить с помощью рычага переключателя подавления сигнала аудио/видео.
- После отключения звука и изображения питание проектора автоматически выключается через 30 минут. Эту функцию можно деактивировать в меню проектора **ECO**.
 - ☛ **ECO** > **Таймер крыш. линзы**
 - ☛ **ECO** > **Таймер откл. A/V**
- Во время выполнения команды Кнопка A/V mute лампа продолжает гореть, т.е. часы ее работы продолжают накапливаться.

» Дополнительная информация

- "Настройка проектора - Меню Расширен." [p.111](#)
- "Настройка проектора - Меню ECO" [p.119](#)

Можно временно прекратить воспроизведение видеосигнала или компьютерной презентации и зафиксировать на экране текущее изображение. Можно продолжить воспроизведение любого звука или видеосигнала, однако, невозможно восстановить проецирование с момента, когда оно было остановлено.

- 1** Для прекращения воспроизведения видеосигнала нажмите кнопку [Freeze] на пульте дистанционного управления.

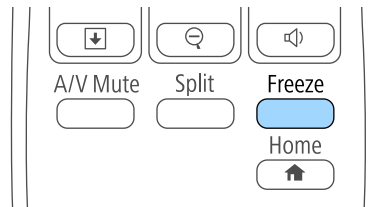

- 2** Для возобновления воспроизведения видеосигнала еще раз нажмите кнопку [Freeze].

Можно привлечь внимание к части презентации, увеличив часть изображения на экране.

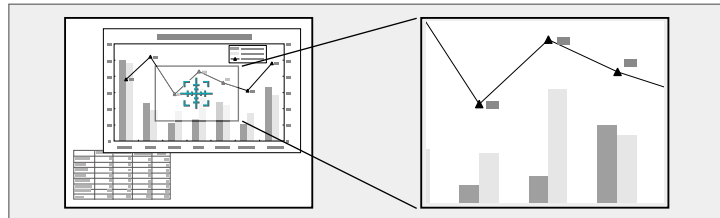

- Для уменьшения масштаба изображения нажмите кнопку [E-Zoom -].
- Для возврата к исходному размеру изображения нажмите кнопку [Esc].

Увеличенное изображение проецируется, а на экране появляется коэффициент увеличения.

- 1** Нажмите кнопку [E-Zoom +] на пульте дистанционного управления.

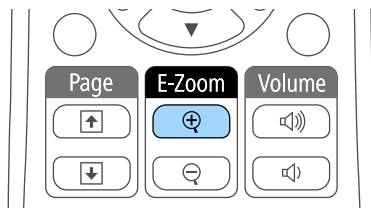

На экране появляется перекрестье, указывающее на центр увеличиваемой области.

- 2** Для регулировки масштабируемого изображения воспользуйтесь следующими кнопками на пульте дистанционного управления:
 - Используйте кнопки со стрелками, чтобы разместить перекрестье на области изображения, которые нужно увеличить. Для перемещения перекрестья по диагонали одновременно нажмите любую пару смежных кнопок со стрелками.
 - Повторно нажмите кнопку [E-Zoom +], чтобы увеличить область изображения. Для более быстрого увеличения нажмите и удержите кнопку [E-Zoom +]. Для увеличения выбранной области в 1–4 раза предусмотрено 25 шагов приращения.
 - Для панорамирования масштабируемой области изображения используйте кнопки со стрелками.

Пульт дистанционного управления проектора можно использовать в качестве беспроводной мыши, чтобы управлять проецированием с компьютера на расстоянии.



Функции беспроводной мыши можно использовать с ОС Windows 2000 и далее или OS X 10.3.x и далее.

- 1** Присоедините проектор к компьютеру через порт проектора USB-B, Computer или HDMI.



Функция беспроводной мыши не работает во время проецирования изображений с устройства, присоединенного к порту HDMI/MHL с использованием кабеля MHL.

- 2** Если компьютер подключен к другому порту, но не USB-B, также подключите кабель USB к порту проектора USB-B и к порту USB на своем компьютере (для поддержки беспроводной мыши).

- 3** Начните презентацию.

- 4** Для управления презентацией воспользуйтесь следующими кнопками на пульте дистанционного управления:

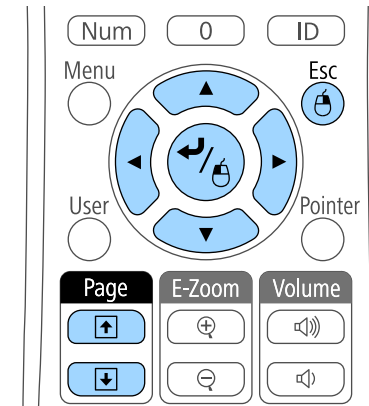

- Для перемещения по слайдам или страницам нажмите и удержите кнопки вверх или вниз [Page].
- Для перемещения курсора по экрану используйте кнопки со стрелками. Для перемещения указателя по диагонали одновременно нажмите любую пару смежных кнопок со стрелками.
- Для нажатия левой кнопки мыши один раз нажмите кнопку [Enter] (двойное нажатие соответствует двойному нажатию кнопки мыши). Для нажатия правой кнопки мыши нажмите кнопку [Esc].
- Для перетягивания и отпускания удерживайте кнопку [Enter] при перемещении курсора кнопками со стрелками, затем отпустите кнопку [Enter] в месте назначения.



- Если кнопки мыши на компьютере настроены противоположным образом, кнопки пульта дистанционного управления также будут работать противоположным образом.
- Функция Беспров.мышь не работает при следующих условиях:
 - Когда отображается меню проектора или экран Справка.
 - Когда рабочие функции отличаются от функции Беспров.мышь (например, регулировка громкости). Однако при использовании функций E-Zoom и Указатель перемещение на предыдущую или следующую страницу возможно.

» Дополнительная информация

- "Масштабирование изображений" [p.69](#)
- "Использование пульта дистанционного управления в качестве указателя" [p.72](#)

Пульт дистанционного управления проектора можно использовать в качестве указателя, чтобы помочь в привлечении внимания аудитории к важной информации на экране. Формой указателя по умолчанию является стрелка. Форму можно изменить в параметре **Форма указателя** в меню проектора **Настройки**.

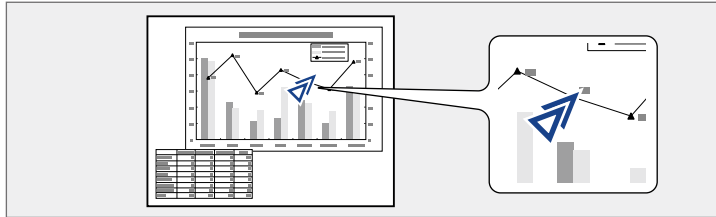

3 Нажмите кнопку [Esc], чтобы убрать указатель с экрана.

» **Дополнительная информация**

- "Настройки функций проектора - Меню Настройки" [p.109](#)

1 Нажмите кнопку [Pointer] на пульте дистанционного управления.

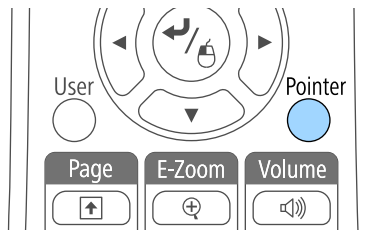

2 Для перемещения указателя по экрану используйте кнопки со стрелками. Для перемещения указателя по диагонали одновременно нажмите любую пару смежных кнопок со стрелками.

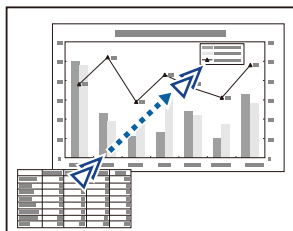

Можно сохранить изображение в проекторе и отобразить его при включении проектора. Можно также отобразить изображение, когда проектор не получает входной сигнал или когда проецирование временно прекращается (с использованием функции Кнопка A/V mute). Это изображение называется экраном логотипа пользователя.

В качестве логотипа пользователя, который полезен при идентификации владельца проектора для защиты от кражи, можно выбрать фотографию, графическое изображение или логотип компании. Можно предотвратить изменение логотипа пользователя путем настройки защиты паролем.



- После сохранения логотипа пользователя возврат к заводскому логотипу по умолчанию невозможен.
- Если параметр **Защита логотипа** установлен на значение **Вкл.** в меню проектора **Защита паролем**, перед сохранением логотипа пользователя установите значение **Выкл.**
- При копировании настроек меню из одного проектора на другой с использованием функции пакетной настройки логотип пользователя также копируется. Не регистрируйте информацию, которую не нужно передавать на другие проекторы, например, логотип пользователя.

1 Отобразите изображение, которое нужно проецировать в качестве логотипа пользователя.

2 Нажмите кнопку [Menu] на пульте дистанционного управления или на панели управления.

3 Выберите меню **Расширен.** и нажмите кнопку [Enter].

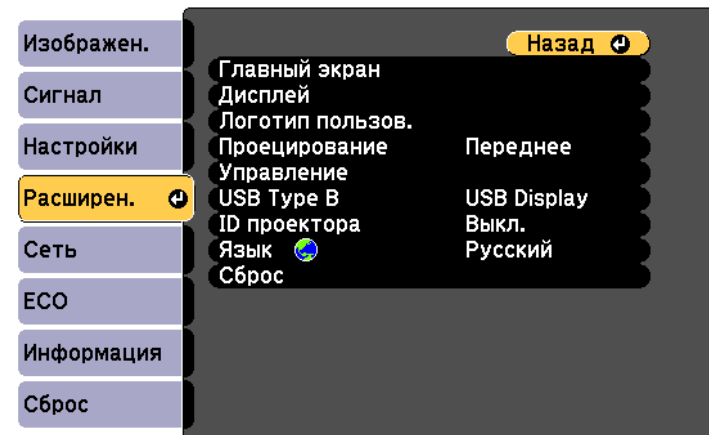

4 Выберите параметр **Логотип польз.** и нажмите кнопку [Enter].

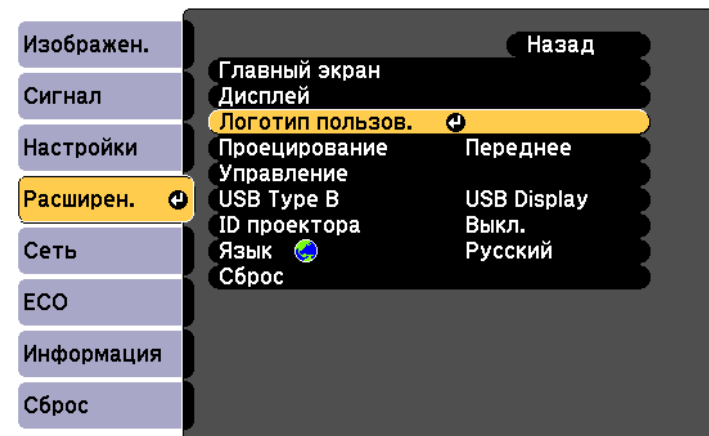

Появляется предложение использовать отображаемое изображение в качестве логотипа пользователя.



Настройки параметров Корр-ия трапеции, E-Zoom или Соотношен. сторон временно аннулируются, когда выбирается параметр **Логотип польз.**

- 5** Выберите пункт **Да** и нажмите кнопку [Enter].
Изображение перекрывается экраном выбора.



В зависимости от сигнала текущего изображения размер экрана может меняться, чтобы соответствовать разрешению сигнала изображения.

- 6** Воспользуйтесь кнопками со стрелками, чтобы окружить область изображения, которая будет использоваться в качестве логотипа пользователя, и нажмите кнопку [Enter].

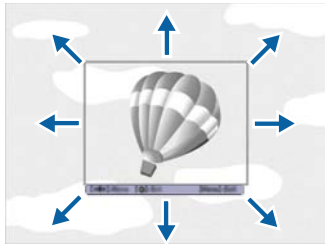

Появляется предложение выбрать эту область изображения.



Размер области изображения изменить невозможно (400 × 300 пикселей).

- 7** Выберите пункт **Да** и нажмите кнопку [Enter]. Если необходимо изменить выбранную область, выберите пункт **Нет**, нажмите кнопку [Enter] и повторите последний шаг.

Появляется меню коэффициента масштабирования логотипа пользователя.

- 8** Выберите процент масштабирования и нажмите кнопку [Enter].

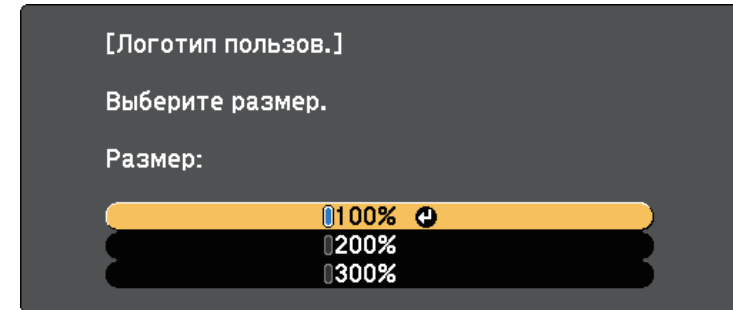

Появляется предложение сохранить изображение в качестве логотипа пользователя.

- 9** Выберите пункт **Да** и нажмите кнопку [Enter].
Логотип пользователя переписывается и появляется сообщение о завершении.
- 10** Нажмите кнопку [Esc], чтобы закрыть экран сообщения.
- 11** Выберите меню **Расширен.** и нажмите кнопку [Enter].
- 12** Выберите параметр **Перек** и нажмите кнопку [Enter].
- 13** Выберите, когда необходимо отображать экран Логотип польз.:
 - Для его отображения при отсутствии входного сигнала выберите параметр **Фон** и установите значение **Логотип**.
 - Для его отображения при включении проектора выберите параметр **Экран загрузки** и установите значение **Вкл**.
 - Для его отображения при нажатии кнопки [A/V Mute], выберите параметр **Кнопка A/V mute** и установите значение **Логотип**.

Для предотвращения изменения параметра Логотип пользов. без предварительного введения пароля, настройте параметр **Защита логотипа** на значение **Вкл.** в меню **Защита паролем** и задайте пароль.

» **Дополнительная информация**

- "Временное отключение изображения и звука" [p.67](#)
- "Выбор типов защиты паролем" [p.80](#)

Если проецирование изображений осуществляется с помощью нескольких соединенных проекторов, можно отдельно скорректировать яркость и цветовой тон изображения для каждого изображения проектора, чтобы они были близки друг к другу.

Для каждого проектора можно задать уникальный ID, чтобы управлять ими по отдельности с помощью пульта дистанционного управления, а затем откорректировать яркость и цвет для каждого проектора.



- В некоторых случаях яркость и оттенок цвета могут не совпадать полностью даже после коррекции.
- Если яркость и цветовой тон со временем значительно изменяются, повторите регулировку.

» Дополнительная информация

- "Настройка ID проектора" [р.76](#)
- "Выбор проектора, с которым нужно работать" [р.76](#)
- "Приведение в соответствие качества отображения с нескольких проекторов" [р.78](#)

Настройка ID проектора

Если необходимо управлять несколькими проекторами с пульта дистанционного управления, присвойте каждому проектору уникальный ID.

- 1** Нажмите кнопку [Menu] на пульте дистанционного управления или на панели управления.
- 2** Выберите меню **Расширен.** и нажмите кнопку [Enter].
- 3** Выберите параметр **ID проектора** и нажмите кнопку [Enter].

- 4** Воспользуйтесь кнопками со стрелками, чтобы выбрать идентификационный номер, который нужно использовать для проектора. Затем нажмите кнопку [Enter].

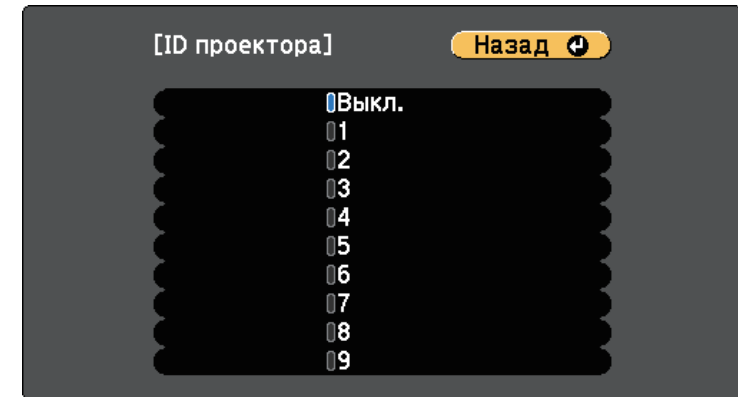

- 5** Для выхода из меню нажмите кнопку [Menu] или [Esc].

Повторите эти шаги для всех остальных проекторов, которыми нужно управлять с одного пульта дистанционного управления.

Выбор проектора, с которым нужно работать

После настройки ID проектора выберите ID для проектора, с которым нужно работать с помощью пульта дистанционного управления.

- 1 Направьте пульт дистанционного управления на целевой проектор и нажмите кнопку [ID].

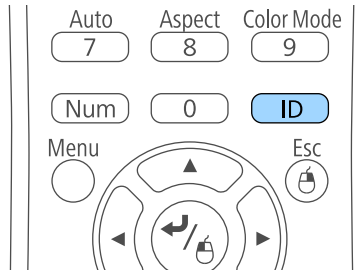

На проецируемом экране отображается ID текущего проектора. Приблизительно через 3 секунды он исчезнет.



- 2 Удерживая кнопку [ID], нажмите цифровую кнопку для выбора идентификатора проектора, которым необходимо управлять.

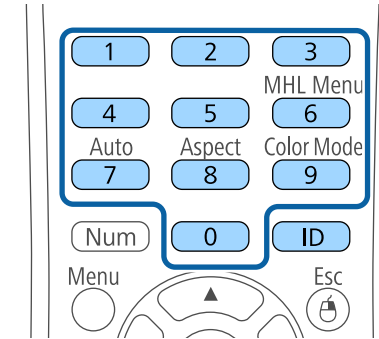

Нужный проектор выбран.

- 3 Нажмите кнопку [ID], чтобы проверить, работает ли процесс настройки ID.

Появляется сообщение, отображаемое проектором.

- Если пульт дистанционного управления **Вкл.**, можно управлять проектором с него.
- Если пульт дистанционного управления **Выкл.**, с него управлять проектором невозможно. Повторите операции вышеупомянутых шагов, чтобы включить пульт дистанционного управления.



- ID проектора необходимо выбирать пультом дистанционного управления при каждом включении проектора, для которого настроен этот пульт. При включении проектора выбирается 0, как и ID проектора пульта дистанционного управления.
- Если параметр **ID проектора** имеет значение **Выкл.**, с помощью пульта дистанционного управления можно управлять проектором, ID которого был выбран посредством пульта дистанционного управления.
- Если посредством пульта дистанционного управления выбрано значение 0, можно управлять всеми проекторами независимо от настройки параметра ID проектора.

Приведение в соответствие качества отображения с нескольких проекторов

Качество отображения с нескольких проекторов, выполняющих проецирование рядом друг с другом, можно привести в соответствие.

- 1** Включите все проекторы, на которых нужно привести в соответствие качество отображения.
- 2** Задайте номер ID для каждого проектора.
- 3** Убедитесь, что для всех проекторов используется одинаковая настройка параметра Цветовой режим.
- 4** Выберите ID пульта дистанционного управления, совпадающий с первым проектором.

- 5** Нажмите кнопку [Menu], выберите меню **Изображен.**, а затем нажмите кнопку [Enter].

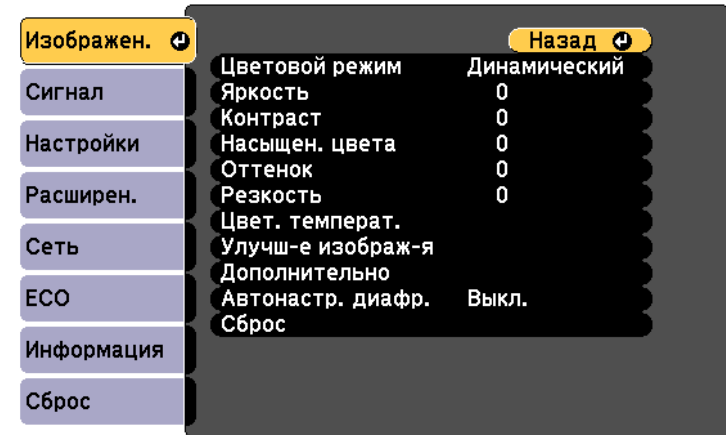

- 6** Выберите необходимые настройки.
- 7** Выберите ID пульта дистанционного управления, совпадающий со следующим проектором, затем повторите регулировки в меню **Изображен.** в соответствии с дисплеями проекторов.

Проектор можно защитить от кражи или предотвратить его непреднамеренное использование, настроив следующие функции защиты:

- Защита паролем для предотвращения использования проектора людьми, не знающими пароль, и предотвращения изменений экрана загрузки и других настроек. Эта функция действует как функция предотвращения кражи, так что даже украденным проектором невозможно будет воспользоваться. Она также ограничивает доступ лиц, которые могут пользоваться проектором.
- Защита блокировкой кнопок для недопущения работы с проектором с помощью кнопок на панели управления. Эта возможность полезна во время мероприятий или шоу, когда требуется сделать неактивными все кнопки во время проецирования, или в школах, если требуется ограничить возможность использования кнопок управления.
- Защитный тросик для физического закрепления проектора на месте.

» Дополнительная информация

- "Типы защиты паролем" [p.79](#)
- "Блокировка кнопок проектора" [p.81](#)
- "Установка защитного тросика" [p.83](#)

Типы защиты паролем

Можно настроить следующие типы защиты с использованием пароля, предоставляемого другим лицам:

- Пароль **Блокир. включения** предотвращает использование проектора другими лицами без предварительного введения пароля. При первом включении вилки в розетку и включении проектора необходимо ввести правильный пароль. Он также используется для параметров Direct Power On и Автовл. питания.
- Пароль параметра **Защита логотипа** предотвращает возможность изменения другими лицами отображения настроенного экрана, отображаемого проектором при его включении, при отсутствии входного сигнала или при использовании функции A/V Mute. Настроенный экран препятствует краже путем идентификации владельца проектора.

- Пароль функции **Защита сети** предотвращает возможность изменения другими лицами настроек параметра проектора **Сеть**.

» Дополнительная информация

- "Настройка пароля" [p.79](#)
- "Выбор типов защиты паролем" [p.80](#)
- "Ввод пароля для пользования проектором" [p.81](#)

Настройка пароля

Для использования защиты паролем необходимо задать пароль.



По умолчанию установлен пароль «0000». Замените его на свой собственный пароль.



Удерживайте кнопку [Freeze] на пульте дистанционного управления в течение 5 секунд.

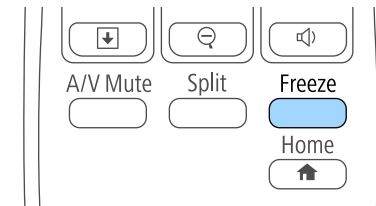

Появляется меню настройки параметра Защита паролем.



Если параметр Защита паролем активирован, необходимо ввести правильный пароль, чтобы отобразить меню настройки параметра Защита паролем.

2 Выберите пункт **Пароль** и нажмите кнопку [Enter].

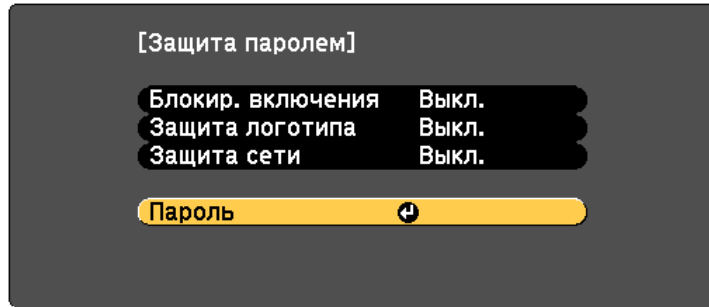

Появляется предложение "Изменить пароль?".

3 Выберите пункт **Да** и нажмите кнопку [Enter].

 Если выбрать пункт **Нет**, снова отображается меню настройки параметра Защита паролем.

4 Для ввода пароля из четырех цифр удержите кнопку [Num] на пульте дистанционного управления и воспользуйтесь цифровыми кнопками.

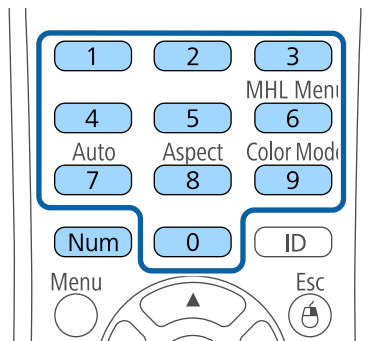

При вводе пароля он отображается в виде ****. После ввода четвертой цифры появляется предложение подтверждения.

5 Введите пароль еще раз.
Появляется сообщение "Новый пароль сохранен". Если пароль введен неправильно, отображается сообщение с предложением повторить ввод пароля.

6 Для возврата в меню нажмите кнопку [Esc].

7 Запишите пароль и сохраните его в надежном месте.

Выбор типов защиты паролем

После настройки пароля появляется следующее меню, позволяющее выбирать типы защиты паролем, которые желательно использовать.

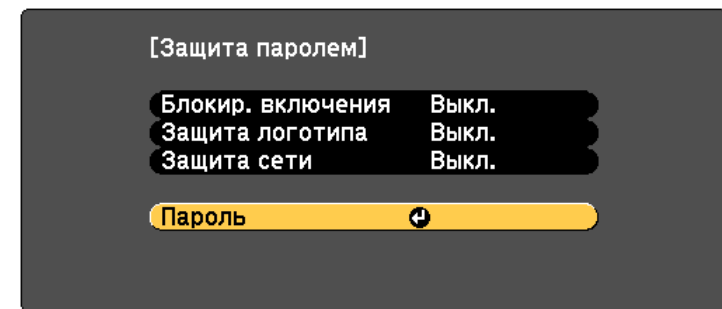

Если это меню не отображается, удержите кнопку [Freeze] на пульте дистанционного управления в течение 5 секунд, пока не появится меню.

- Для предотвращения несанкционированного использования проектора выберите значение **Вкл.** для параметра **Блокир. включения**.
- Для предотвращения изменений экрана Логотип пользов. или связанных с ним настроек изображения выберите значение **Вкл.** для параметра **Защита логотипа**.

- Для предотвращения изменений настроек сети выберите значение **Вкл.** для параметра **Защита сети**.

В качестве дополнительного средства для предотвращения кражи можно приклеить к проектору наклейку о защите паролем.



Храните пульт дистанционного управления в надежном месте. При его потере ввести пароль невозможно.

Ввод пароля для пользования проектором

Когда отображается экран пароля, введите правильный пароль.

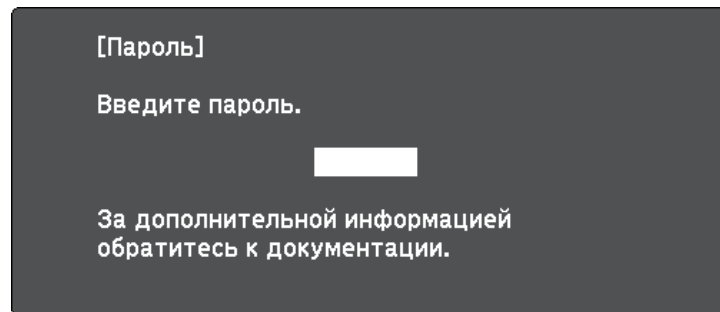

- 1 Во время ввода пароля с помощью цифровых кнопок удержите кнопку [Num] на пульте дистанционного управления.

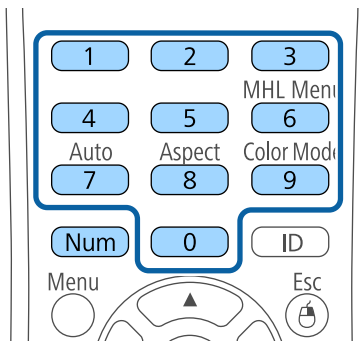

Экран пароля закрывается.

- 2 Если пароль неправильный, появляется сообщение, предлагающее попробовать еще раз. Для продолжения работы введите правильный пароль.

Внимание

- Если три раза подряд вводится неправильный пароль, приблизительно в течение 5 минут отображается сообщение "Работа проектора будет заблокирована.", затем проектор переключается в режим ожидания. В такой ситуации следует отключить вилку от розетки, вставить ее заново и вновь включить питание проектора. Проектор снова отображает экран ввода пароля, чтобы можно было ввести правильный пароль.
- Если пароль забыт, запишите номер "**Запрос кода.: xxxxx**" на экране и обратитесь в компанию Epson за помощью.
- Если продолжать повторять указанную выше операцию и вводить неправильный пароль 30 раз подряд, отобразится сообщение "Работа проектора будет заблокирована. Обратитесь в службу технической поддержки Epson, как описано в документации." и проектор больше не будет воспринимать последующие попытки ввода пароля. Обратитесь в компанию Epson за помощью.

Блокировка кнопок проектора

Кнопки на панели управления можно заблокировать, чтобы предотвратить использование проектора другими лицами. Можно заблокировать все кнопки или все кнопки кроме кнопки питания. При этом сохраняется возможность управления проектором с помощью пульта дистанционного управления.

- 1 Нажмите кнопку [Menu] на пульте дистанционного управления или на панели управления.

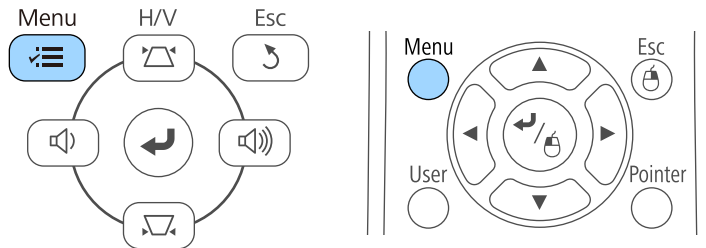

- 2 Выберите параметр **Настройки** и нажмите кнопку [Enter].

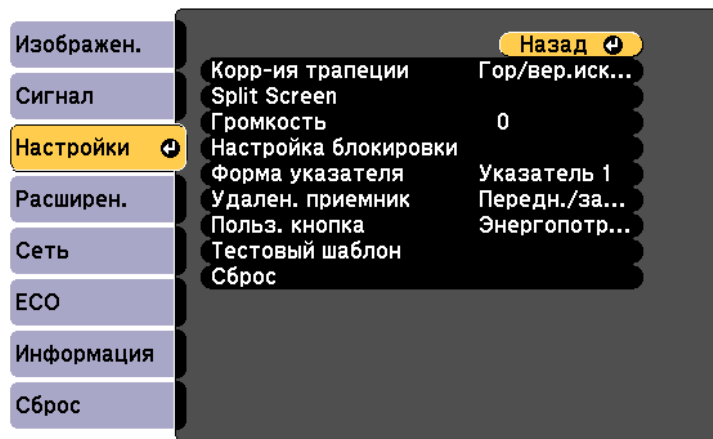

- 3 Выберите параметр **Настройка блокировки** и нажмите кнопку [Enter].

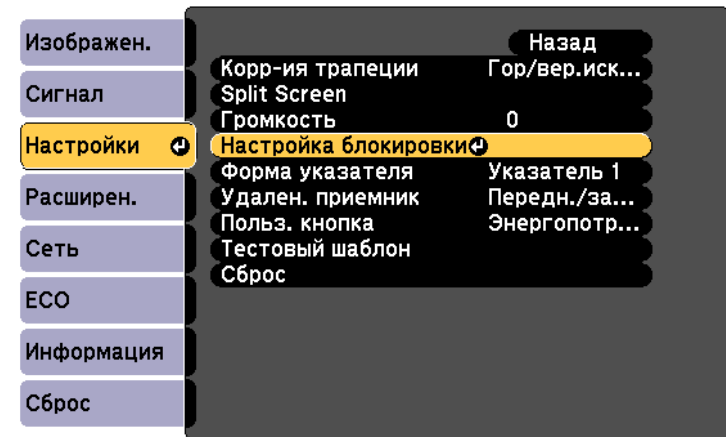

- 4 Выберите параметр **Блокир. управл.** и нажмите кнопку [Enter].

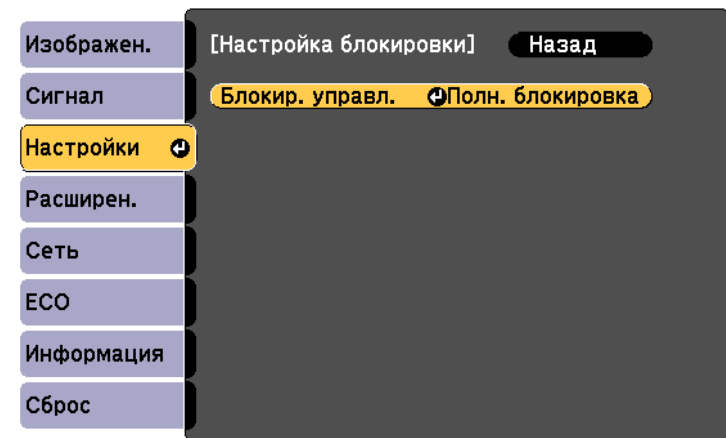

- 5** Выберите один из следующих типов блокировки и нажмите кнопку [Enter]:
- Для блокировки всех кнопок проектора выберите параметр **Полн. блок-ка.**
 - Для блокировки всех кнопок, кроме кнопки питания, выберите параметр **Блокир. управл.**

Появляется предложение подтверждения.

- 6** Выберите пункт **Да** и нажмите кнопку [Enter].

Кнопки панели управления блокируются в соответствии с выбранной настройкой.

» Дополнительная информация

- "Разблокировка кнопок проектора" [р.83](#)

Разблокировка кнопок проектора

Если кнопки проектора были заблокированы, выполните одно из следующих действий для разблокировки:

- Удержите кнопку [Enter] на панели управления проектора в течение 7 секунд.

Отображается сообщение, и блокировка снимается.

- Выберите значение **Выкл.** для параметра **Блокир. управл.** в меню проектора **Настройки.**

☛ **Настройки > Настройка блокировки > Блокир. управл.**

» Дополнительная информация

- "Настройки функций проектора - Меню Настройки" [р.109](#)

Установка защитного тросика

Для предотвращения кражи проектора можно установить защитные тросики двух типов.

- Воспользуйтесь гнездом защиты на проекторе для присоединения системы Microsaver Security System производства компании Kensington.



Более подробную информацию о системе Microsaver Security System см. на сайте <http://www.kensington.com/>.

- Воспользуйтесь точкой крепления защитного тросика на проекторе для присоединения тросика и прикрепите его к арматуре помещения или тяжелой мебели.

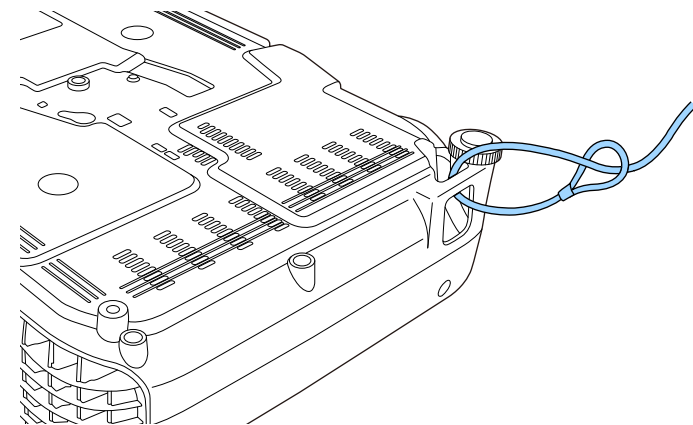

Можно использовать приобретаемый отдельно тросик с замком для предотвращения кражи. Инструкции по закрыванию замка см. в документации, входящей в комплект поставки тросика с замком.

Использование проектора в сети

Для настройки проектора для использования в сети следуйте инструкциям из этих разделов.

» **Дополнительная информация**

- "Проецирование по беспроводной сети" [p.85](#)
- "Использование QR-кода для подключения мобильного устройства" [p.90](#)
- "Использование соединения Quick Wireless Connection (только для Windows)" [p.92](#)

Изображения на проектор можно отправить по беспроводной сети.

- Для этого установите модуль беспроводной ЛВС Epson 802.11b/g/n, а затем настройте проектор и компьютер на беспроводное проецирование (EB-W31/EB-X36/EB-X31/EB-S31/EB-U04/EB-W04/EB-X04/EB-S04/EB-U130/EB-W130/EB-X130/EB-S130/EB-X350/EB-X300/EB-S300).
- В некоторых моделях уже установлены модули беспроводной ЛВС (EB-U32/EB-W32). Для них не требуется установка модуля беспроводной ЛВС Epson 802.11b/g/n.

Для присоединения проектора к беспроводной сети имеется два способа:

- Использование дополнительного ключа USB для соединения Quick Wireless Connection (только для Windows)
- Конфигурирование соединения вручную с помощью меню проектора **Сеть**.

После установки модуля беспроводной ЛВС и настройки проектора, установите сетевое программное обеспечение с компакт диска Epson Projector Software (при наличии) или загрузите программное обеспечение при необходимости. Для настройки беспроводного проецирования и управления им используйте следующее программное обеспечение и документацию:

- Программное обеспечение EasyMP Network Projection настраивает компьютер для беспроводного проецирования по сети. Инструкции см. в *Руководстве по эксплуатации EasyMP Network Projection*.
- Программное обеспечение EasyMP Multi PC Projection позволяет проводить интерактивные совещания посредством проецирования экранов компьютеров пользователей по сети. Инструкции см. в *Руководстве по эксплуатации EasyMP Multi PC Projection*.

» Дополнительная информация

- "Установка модуля беспроводной локальной сети (LAN)" [p.85](#)
- "Выбор настроек беспроводной сети вручную" [p.86](#)
- "Выбор настроек беспроводной сети в Windows" [p.88](#)
- "Выбор настроек беспроводной сети в OS X" [p.89](#)
- "Настройка безопасности беспроводной сети" [p.89](#)

Установка модуля беспроводной локальной сети (LAN)

Для использования проектора по беспроводной сети установите модуль беспроводной локальной сети (LAN) Epson 802.11b/g/n (EB-W31/EB-X36/EB-X31/EB-S31/EB-U04/EB-W04/EB-X04/EB-S04/EB-U130/EB-W130/EB-X130/EB-S130/EB-X350/EB-X300/EB-S300). Не устанавливайте модуль беспроводной локальной сети другого типа.

Внимание

Никогда не извлекайте модуль, пока его индикатор горит синим или мигает, или во время проецирования без проводов. Это может привести к поломке модуля или потере данных.

- 1** С помощью крестовой отвертки отвинтите винт, крепящий крышку модуля беспроводной ЛВС.

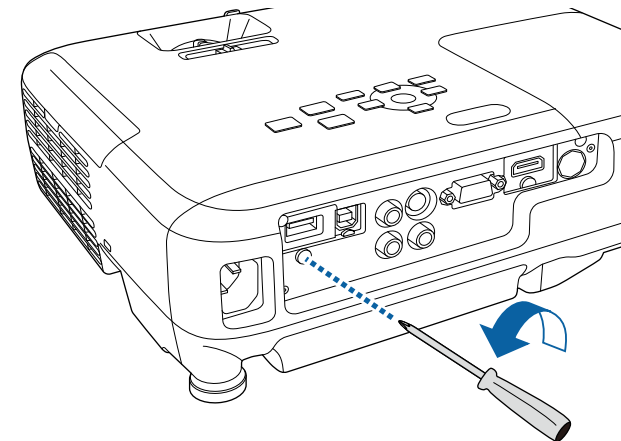

- 2** Подключите модуль беспроводной ЛВС к порту USB-A.

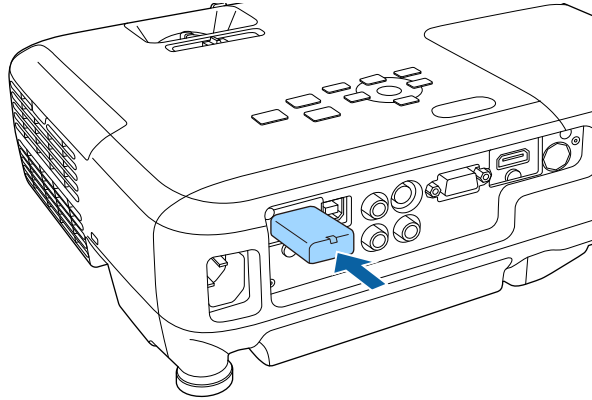

- 3** Установите крышку модуля беспроводной ЛВС и закрепите ее винтом.

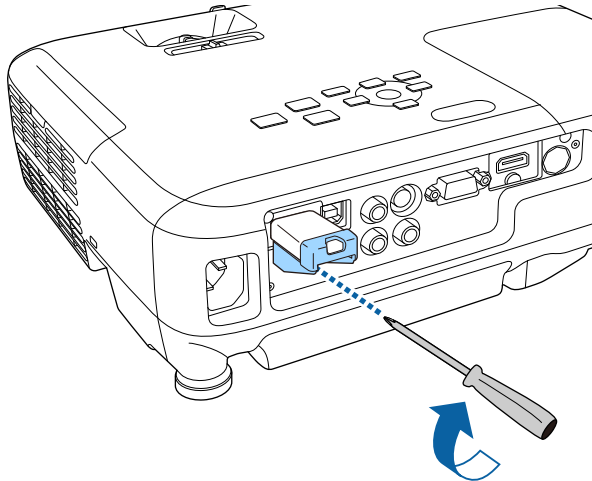

Выбор настроек беспроводной сети вручную

Перед тем, как выполнить проецирование по беспроводной сети, необходимо выбрать настройки сети для проектора.

- 1** Нажмите кнопку [Menu] на пульте дистанционного управления или на панели управления.
- 2** Выберите меню **Сеть** и нажмите кнопку [Enter].

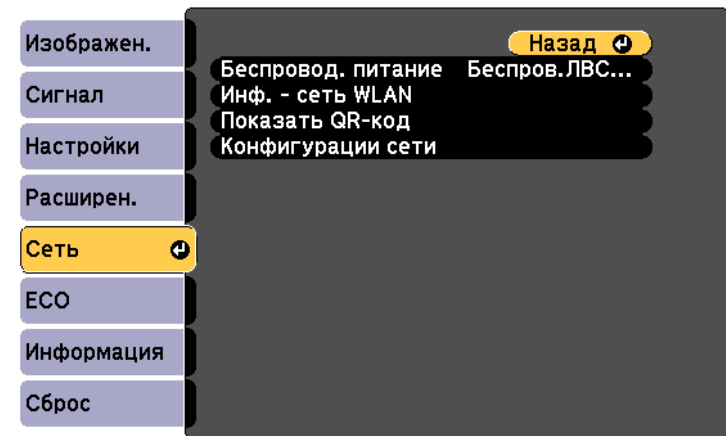

- 3** Выберите параметр **Беспров.ЛВС вкл.** как настройку параметра **Беспровод. питание**.

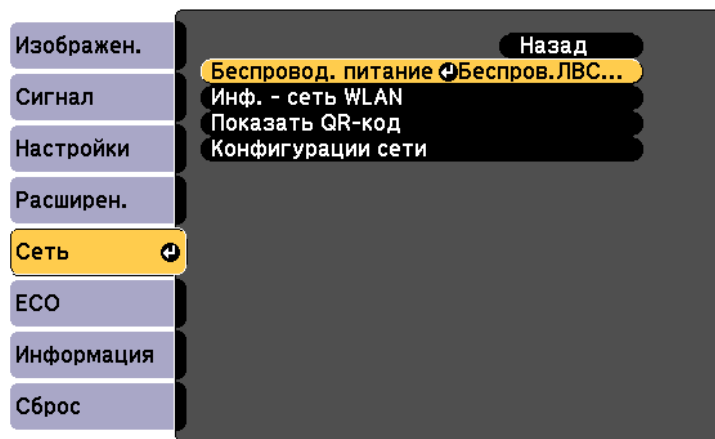

- 4** Выберите параметр **Конфигурация сети** и нажмите кнопку [Enter].

- 5** Выберите меню **Основные** и нажмите кнопку [Enter].

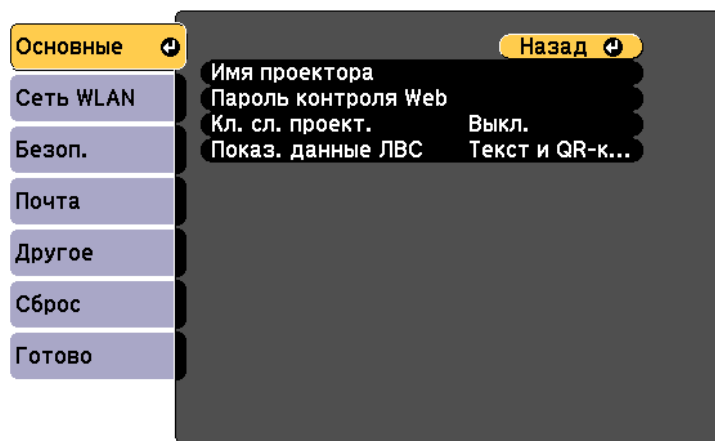

- 6** Выберите необходимые основные параметры.

- **Имя проектора** позволяет ввести имя длиной до 16 буквенно-цифровых символов для идентификации проектора в сети.
- **Пароль контроля Web** позволяет ввести пароль длиной до 8 буквенно-цифровых символов для доступа к проектору по веб-сети. (Имя пользователя по умолчанию EPSONWEB; пароль по умолчанию admin).
- **Кл. сл. проект.** позволяет включить защитный пароль для предотвращения доступа к проектору других лиц, не находящихся в помещении с проектором. Для доступа к проектору необходимо ввести показательное, случайное ключевое слово с компьютера с помощью программного обеспечения EasyMP Network Projection.



Для ввода имени, пароля и ключевого слова воспользуйтесь экранной клавиатурой. Нажимайте кнопки со стрелками на пульте дистанционного управления, чтобы выделить символы, и нажимайте кнопку [Enter], чтобы выбрать их.

- 7** Выберите меню **Сеть WLAN** и нажмите кнопку [Enter].

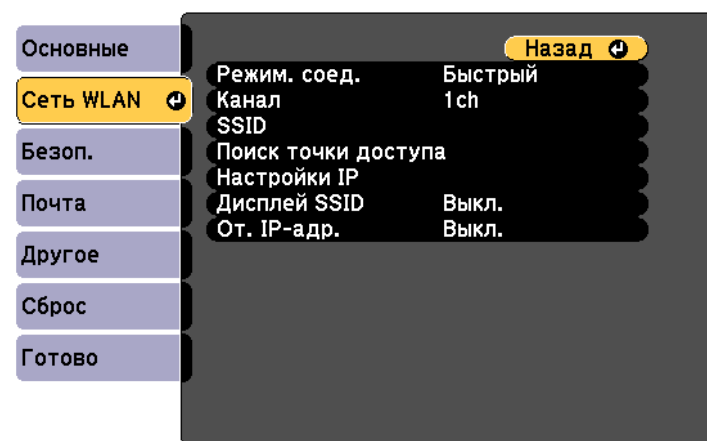

- 8** Выберите параметр **Режим соединения**.
- **Быстрый** обеспечивает быстрое соединение с одним компьютером.
 - **Расширенный** обеспечивает соединение с компьютерами через точку доступа к беспроводной сети.

- 9** Если выбран режим **Расширенный**, выберите **Поиск точки доступа**, чтобы выбрать точку доступа, к которой необходимо подключиться.

 Если требуется ввести SSID вручную, выберите **SSID**.

- 10** Для режима соединения **Дополнительно** назначьте IP-адрес, соответствующий вашей сети.
- Если сеть назначает адреса автоматически, выберите параметр **Настройки IP**, чтобы установить для параметра **DHCP** значение **Вкл.**
 - Если адреса нужно ввести вручную, выберите параметр **Настройки IP**, чтобы установить для параметра **DHCP** значение **Выкл.** и введите необходимые значения параметров проектора **Адрес IP**, **Маска подсети** и **Адрес шлюза**.

- 11** Чтобы не показывать SSID или IP-адрес на экране ожидания, установите для параметра **Дисплей SSID** или **Отображение IP-адреса** значение **Выкл.**

- 12** После завершения выбора настроек выберите параметр **Готово** и следуйте инструкциям на экране, чтобы сохранить настройки и выйти из меню.

- 13** Нажмите кнопку [LAN] на пульте дистанционного управления.

Настройки беспроводной сети завершены, когда на экране режима ожидания ЛВС появится правильный IP-адрес.

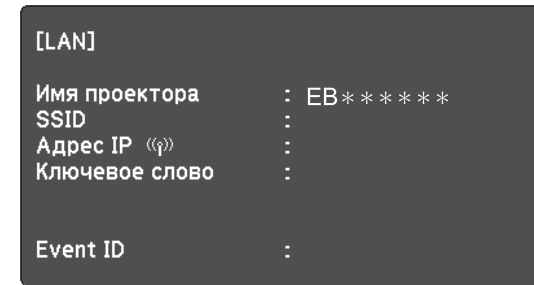

После завершения настройки беспроводного соединения проектора необходимо выбрать беспроводную сеть на компьютере. Затем запустите сетевую программу, чтобы передать изображения на свой проектор по беспроводной сети.

 Если используется программа EasyMP Network Projection, убедитесь, что выбран режим соединения, соответствующий режиму соединения проектора, выбранному вами.

Выбор настроек беспроводной сети в Windows

Перед присоединением проектора выберите правильную беспроводную сеть на компьютере.

- 1** Для получения доступа к программному обеспечению модуля беспроводной связи дважды нажмите пиктограмму сети на панели задач Windows.
- 2** Если соединение выполняется в режиме соединения **Расширенный**, выберите сетевое имя (SSID) для сети, к которой присоединяется проектор.
- 3** Нажмите пункт **Подключиться**.

Выбор настроек беспроводной сети в OS X

Перед присоединением проектора выберите правильную беспроводную сеть в ОС OS X.

- 1 Нажмите пиктограмму AirPort на панели меню в верхней части экрана.
- 2 Если соединение выполняется в режиме соединения Расширенный, убедитесь, что функция AirPort включена и выберите сетевое имя (SSID) для сети, к которой присоединяется проектор.

Настройка безопасности беспроводной сети

Безопасность проектора при использовании беспроводной сети можно настроить. Настройте один из следующих вариантов защиты для соответствующих настроек сети:

- Защита WPA2-PSK
- Защита WPA/WPA2-PSK



Обратитесь к администратору сети для получения инструкций по вводу правильной информации.

- 1 Нажмите кнопку [Menu] на пульте дистанционного управления или на панели управления.
- 2 Выберите меню **Сеть** и нажмите кнопку [Enter].
- 3 Выберите параметр **Конфигурация сети** и нажмите кнопку [Enter].

- 4 Выберите меню **Безопасность** и нажмите кнопку [Enter].

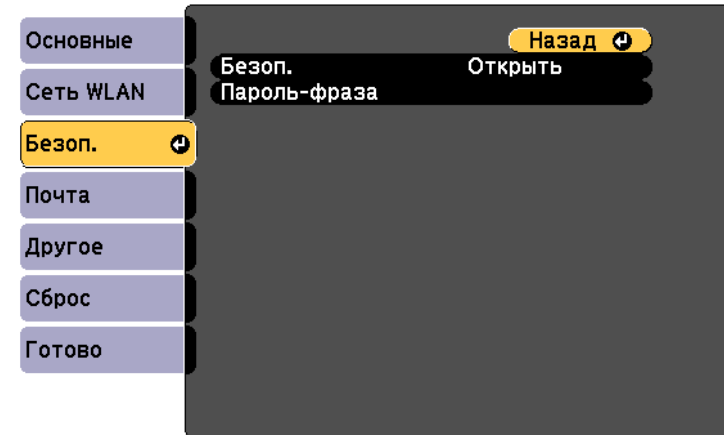

- 5 Выберите настройки безопасности, соответствующие настройкам сети.
- 6 После завершения настроек выберите параметр **Готово** и следуйте инструкциям на экране, чтобы сохранить настройки и выйти из меню.

» Дополнительная информация

- "Меню Сеть - Меню Безопасность" [p.115](#)

После настройки беспроводной сети для вашего проектора на экране можно показать QR-код и использовать его для подключения к мобильному устройству с помощью приложения Epson iProjection.



- Проверьте, что на вашем устройстве установлена последняя версия приложения Epson iProjection (V1.3.0 или выше).
- Приложение Epson iProjection можно бесплатно скачать из App Store или Google play. Все расходы, связанные с использованием App Store или Google play, несет пользователь.
- При первом использовании программы Epson iProjection для iOS необходимо настроить профиль Wi-Fi.

1 Нажмите кнопку [Menu] на пульте дистанционного управления или на панели управления.

2 Выберите меню **Сеть** и нажмите кнопку [Enter].

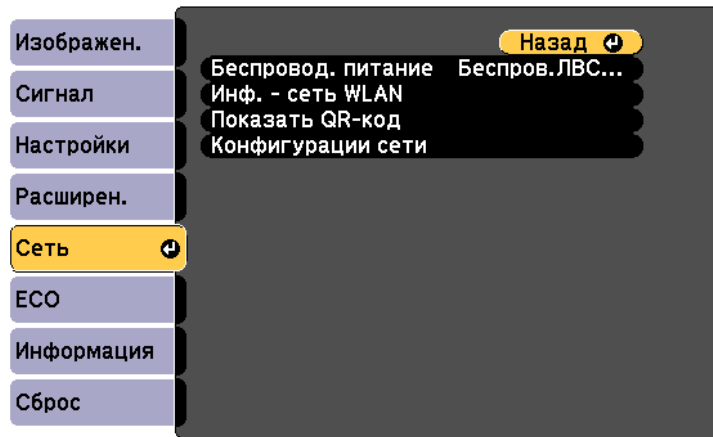

3 Выберите параметр **Конфигурация сети** и нажмите кнопку [Enter].

4 Выберите меню **Основные** и нажмите кнопку [Enter].

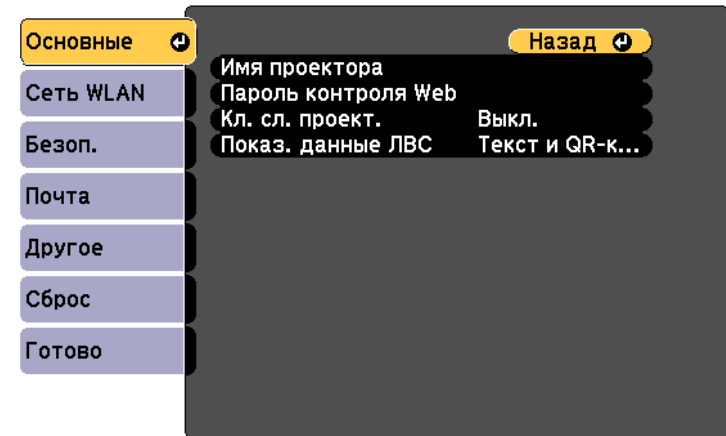

5 Установите для параметра **Показ. данные ЛВС** значение **Текст и QR-код**.

6 Выберите параметр **Готово** и следуйте инструкциям на экране, чтобы сохранить настройки и выйти из меню.

7 Нажмите кнопку [LAN] на пульте дистанционного управления или выберите пункт **Показать QR-код** в меню проектора **Сеть**.

На проецируемом экране отображается QR-код.



Если QR-код не появился после нажатия кнопки [LAN], нажмите [Enter], чтобы показать код.

8 Запустите программу Epson iProjection на мобильном устройстве.

9 Чтобы подключить к проектору мобильное устройство, воспользуйтесь проецируемым на нем QR-кодом.



Чтобы правильно считать QR-код, смотрите на экран под прямым углом на достаточно близком расстоянии так, чтобы изображение кода совпало с границами считывающего QR-код приложения на вашем мобильном устройстве. При нахождении вдалеке от экрана код может не считаться.

После установления соединения отображается изображение с мобильного устройства. Коснитесь пункта Files на экране программы, а затем выберите файл для проецирования.

Для быстрого беспроводного соединения проектора и компьютера под управлением Windows можно использовать ключ USB соединения Quick Wireless Connection, затем можно проецировать презентацию.



Ключ USB соединения Quick Wireless Connection в комплект поставки проектора не входит.

- 1** Убедитесь, что модуль беспроводной ЛВС установлен или встроен в ваш проектор.
- 2** Включите проектор.
- 3** Нажмите кнопку [LAN] на пульте дистанционного управления. Отобразится страница режима ожидания LAN. Проверьте, отображается ли SSID и IP-адрес.
- 4** Чтобы подключить ключ USB соединения Quick Wireless Connection, выполните одно из следующих действий.
 - Снимите модуль беспроводной ЛВС с проектора и вставьте ключ USB соединения Quick Wireless Connection в тот же порт, который используется для модуля беспроводной ЛВС (EB-W31/EB-X36/EB-X31/EB-S31/EB-U04/EB-W04/EB-X04/EB-S04/EB-U130/EB-W130/EB-X130/EB-S130/EB-X350/EB-X300/EB-S300).
 - Подключите ключ USB соединения Quick Wireless Connection к порту USB-A проектора (EB-U32/EB-W32).Появится проецируемое сообщение, информирующее, что обновление сетевой информации завершено.
- 5** Извлеките ключ USB соединения Quick Wireless Connection. Если для вашего проектора требуется модуль беспроводной ЛВС, снова установите его в проектор.
- 6** Присоедините ключ USB соединения Quick Wireless Connection к порту USB компьютера.



При работе в ОС Windows Vista, если отображается окно AutoPlay, выберите файл **Выполнить LaunchQWRD.exe**, а затем выберите **Разрешить**.

- 7** Для установки драйвера соединения Quick Wireless Connection следуйте инструкциям на экране.



Если отображается сообщение брандмауэра Windows, нажмите **Да**, чтобы деактивировать брандмауэр.

Через несколько минут проектор отображает изображение с компьютера. Если изображение не появляется, нажмите кнопку [LAN] на пульте дистанционного управления проектора или перезапустите компьютер.

- 8** Запустите презентацию.

- 9** После завершения беспроводного проецирования выберите параметр **Безопасное удаление устройства** на панели задач Windows, а затем извлеките ключ USB соединения Quick Wireless Connection из своего компьютера.



Для повторной активации беспроводного соединения по локальной сети может понадобиться перезапуск компьютера.

Контролирование проектора и управление им

Для контролирования проектора и управления им по сети следуйте инструкциям из этих разделов.

» **Дополнительная информация**

- "EasyMP Monitor" [p.94](#)
- "Контролирование сетевого проектора с помощью веб-браузера" [p.95](#)
- "Настройка отправки предупреждений о состоянии проектора по эл. почте" [p.97](#)
- "Настройка контролирования с помощью SNMP" [p.99](#)
- "Использование команд ESC/VP21" [p.100](#)

Программное обеспечение EasyMP Monitor (только для Windows) позволяет контролировать проектор и управлять им по сети. Инструкции см. в *EasyMP Monitor Руководство по эксплуатации*.

Программу EasyMP Monitor можно загрузить со следующего веб-сайта.

<http://www.epson.com/>

После присоединения проектора к сети можно выбрать настройки проектора и управлять проецированием с помощью совместимого веб-браузера. Он позволяет получить дистанционный доступ к проектору.



- Убедитесь, что проектор и компьютер подключены к сети. При подключении к беспроводной ЛВС выбирайте **Дополнительно** режим подключения.
- Настройка веб-браузера и функции управления поддерживаются Microsoft Internet Explorer 8.0 или более поздней версии, а браузер Safari используется в сетях, в которых для соединения не используется прокси-сервер. Воспользуйтесь браузером Safari для OS X. С помощью веб-браузера невозможно выбирать все параметры меню проектора или управлять всеми функциями проектора.
- Если параметр **Режим ожидания** имеет значение **Связь вкл.** в меню проектора **ЕСО**, можно воспользоваться веб-браузером, чтобы выбирать настройки и управлять проецированием, даже если проектор находится в режиме ожидания.

- 1** Убедитесь, что проектор включен.
- 2** Запустите веб-браузер на компьютере, присоединенном к сети.
- 3** Введите IP-адрес проектора в поле адреса браузера и нажмите клавишу **Enter** компьютера.

Проявляется экран Контроль Web.



- Перед тем, как отобразится экран Контроль Web, может понадобиться войти в систему. Если отображается окно входа в систему, введите имя пользователя и пароль. (Имя пользователя по умолчанию **EPSONWEB**, пароль по умолчанию **admin**).
- Пароль можно изменить в пункте **Пароль контроля Web** в меню проектора **Сеть**.
☛ **Сеть > Основные > Пароль контроля Web**

- 4** Для выбора параметров меню проектора выберите название меню и следуйте инструкциям на экране.



- С помощью веб-браузера невозможно выбрать следующие параметры:
Тестовый шаблон, Форма указателя, Польз. кнопка, Логотип польз., Язык, Сброс врем. раб. лампы и все параметры в меню **Сеть**
- Следующие параметры можно выбрать только с помощью веб-браузера.
 - Имя сообщества SNMP (до 32 буквенно-цифровых символов)
 - Monitor: Пароль (до 16 буквенно-цифровых символов)
 - Порт HTTP (номер порта для использования функции Контроль Web за исключением 80 [по умолчанию], 843, 3620, 3621, 3625, 3629, 4352, 4649, 5357, 10000, 10001, 41794)

- 5** Для управления дистанционным проецированием выберите параметр Web Remote.



- 6** Выберите пиктограмму, соответствующую функции проектора, которой нужно управлять.

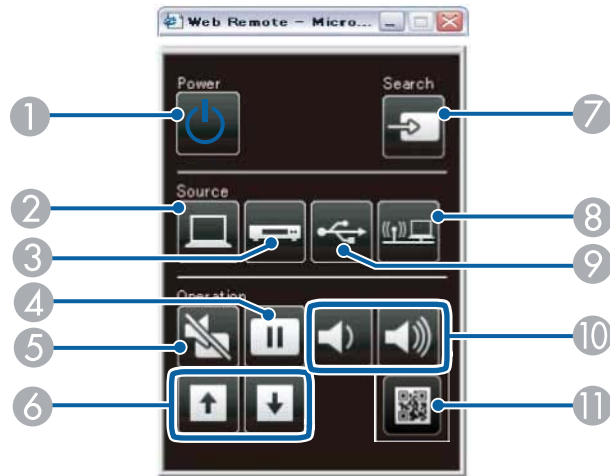

S-Video доступен в моделях EB-W32/EB-W31/EB-X36/EB-X31/EB-S31/EB-W04/EB-X04/EB-S04/EB-W130/EB-X130/EB-S130/EB-X350/EB-X300/EB-S300.

» **Дополнительная информация**

- "Меню Сеть - Меню Основные" [p.114](#)
- "Настройка проектора - Меню ECO" [p.119](#)

- 1 Кнопка управления питанием
- 2 Выбор порта Computer в качестве источника
- 3 Выбор порта S-Video, Video или HDMI/MHL в качестве источника
- 4 Кнопка управления стоп-кадром
- 5 Кнопка управления отключением A/V
- 6 Кнопки управления листанием страниц вверх и вниз
- 7 Поиск источников
- 8 Выбор сетевого источника
- 9 Выбор источника USB
- 10 Кнопки управления громкостью
- 11 Показать QR-код

Можно настроить, чтобы проектор отправлял по сети эл. предупреждения, если с проектором имеются проблемы.

Если для параметра **Режим ожидания** установлено значение **Связь вкл.** в меню проектора **ЕСО**, предупреждения по эл. почте будут приходить, даже если проектор находится в режиме ожидания (когда питание отключено).

- 1** Нажмите кнопку [Menu] на пульте дистанционного управления или на панели управления.
- 2** Выберите меню **Сеть** и нажмите кнопку [Enter].
- 3** Выберите параметр **Конфигурация сети** и нажмите кнопку [Enter].
- 4** Выберите меню **Почта** и нажмите кнопку [Enter].

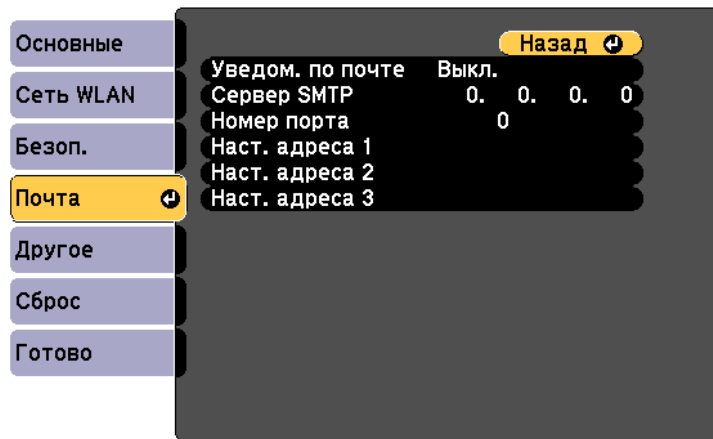

- 5** Установите для параметра **Уведом. по почте** значение **Вкл.**
- 6** Введите IP-адрес для параметра **Сервер SMTP**.



Не используйте эти адреса: 127.x.x.x или 224.0.0.0 через 255.255.255.255 (где x это число от 0 до 255).

- 7** Выберите **номер порта** сервера SMTP от 1 до 65535 (по умолчанию 25).

- 8** Выберите поле **Адрес**, введите адрес эл. почты, а затем выберите предупреждения, которые нужно получать. Повторите действия для макс. трех адресов.



Адрес эл. почты может иметь длину до 32 буквенно-цифровых символов.

- 9** После завершения выбора настроек выберите параметр **Готово** и следуйте инструкциям на экране, чтобы сохранить настройки и выйти из меню.



Если отключение проектора вызвано критической ситуацией, предупреждение по эл. почте может не прийти.

» Дополнительная информация

- "Предупреждающие сообщения по эл. почте о состоянии проектора" [р.97](#)
- "Настройка проектора - Меню ЕСО" [р.119](#)

Предупреждающие сообщения по эл. почте о состоянии проектора

Если с проектором в сети возникла проблема и выбрана функция получения предупреждений по эл. почте, приходит эл. сообщение, содержащее следующую информацию:

- Адрес для адреса 1 в качестве отправителя почты
- **Epson Projector** в строке темы

- Имя проектора, с которым возникла проблема
- IP-адрес проблемного проектора
- Детальная информация о проблеме

Администраторы сети могут установить программное обеспечение SNMP (простой протокол сетевого управления) на сетевые компьютеры, благодаря чему они могут контролировать проекторы. Если сеть использует это программное обеспечение, можно настроить проектор для контроля посредством протокола SNMP.

- 1 Нажмите кнопку [Menu] на пульте дистанционного управления или на панели управления.
- 2 Выберите меню **Сеть** и нажмите кнопку [Enter].
- 3 Выберите параметр **Конфигурация сети** и нажмите кнопку [Enter].
- 4 Выберите меню **Другое** и нажмите кнопку [Enter].



- 7 После завершения выбора настроек выберите параметр **Готово** и следуйте инструкциям на экране, чтобы сохранить настройки и выйти из меню.

- 5 Установите для параметра **SNMP** значение **Вкл.**
- 6 Ввод макс. двух IP-адресов, для получения уведомлений по SNMP, с использованием чисел от 0 до 255 для каждого поля адреса.



Не используйте эти адреса: 127.x.x.x или 224.0.0.0 через 255.255.255.255 (где x это число от 0 до 255).

Контролировать проектор и управлять им можно с компьютера, оснащенного портом USB. Подключите компьютер к проектору кабелем USB и введите команды установления связи (команды ESC/VP21).

» Дополнительная информация

- "Настройка для использования команд ESC/VP21" [p.100](#)
- "Список команд ESC/VP21" [p.100](#)
- "Протокол связи" [p.100](#)

Настройка для использования команд ESC/VP21

Прежде чем выполнять команды ESC/VP21, необходимо установить на свой компьютер драйвер соединения USB и настроить проектор. При следующем подключении установка драйвера не требуется.

- 1** Установите на компьютер драйвер соединения USB (EPSON USB-COM Driver). Дополнительные сведения о драйвере EPSON USB-COM Driver можно узнать в компании Epson.
- 2** Установите для параметра **USB Type B** значение **Link 21L** в меню проектора **Расширен.**
- 3** Подключите свой компьютер к порту USB-B проектора с помощью кабеля USB.

Чтобы использовать команды, следует начать с шага 2.

Список команд ESC/VP21

При отправке на проектор команды включения (ON) питания осуществляется включение питания и проектор переходит в режим прогрева. После включения питания проектора возвращается двоеточие «:» (3Ah).

Если вводится команда, проектор выполняет команду и возвращает «:», затем принимает следующую команду.

Если обрабатываемая команда завершается аварийно, выводится сообщение об ошибке и возвращается «:».

Доступны следующие команды.

Пункт		Команда	
Включение/отключение питания	Вкл.	PWR ON	
	Выкл.	PWR OFF	
Выбор сигнала	Компьютер	Авто	SOURCE 1F
		RGB	SOURCE 11
		Компонент	SOURCE 14
	HDMI, HDMI1		SOURCE 30
	HDMI2 *		SOURCE A0
	Видео		SOURCE 41
	S-Video **		SOURCE 42
	USB Display		SOURCE 51
	USB		SOURCE 52
ЛВС		SOURCE 53	
Вкл./выкл. отключения A/V	Вкл.	MUTE ON	
	Выкл.	MUTE OFF	

* HDMI2 доступен только в моделях EB-U32/EB-U04/EB-U130.

** S-Video доступен только в моделях EB-W32/EB-W31/EB-X36/EB-X31/EB-S31/EB-W04/EB-X04/EB-S04/EB-W130/EB-X130/EB-S130/EB-X350/EB-X300/EB-S300.

Перед отправкой команды в конец каждой команды следует добавлять код (0Dh) возврата каретки (CR).

За детальной информацией обратитесь в компанию Epson.

Протокол связи

- Настройка скорости передачи в бодах по умолчанию: 9600 бит/с

- Длина данных: 8 бит
- Контроль четности: нет
- Стоповый бит: 1 бит
- Управление потоком данных: нет

Регулировка параметров меню

Для доступа к системе меню проектора и изменения настроек проектора следуйте инструкциям из этих разделов.

» Дополнительная информация

- "Использование меню проектора" [p.103](#)
- "Использование экранной клавиатуры" [p.104](#)
- "Настройки качества изображения - Меню Изображен." [p.105](#)
- "Настройки входного сигнала - Меню Сигнал" [p.107](#)
- "Настройки функций проектора - Меню Настройки" [p.109](#)
- "Настройка проектора - Меню Расширен." [p.111](#)
- "Сетевые настройки проектора - Меню Сеть" [p.113](#)
- "Настройка проектора - Меню ESO" [p.119](#)
- "Отображение информации о проекторе - Меню Информация" [p.121](#)
- "Сброс настроек проектора - Меню Сброс" [p.123](#)
- "Копирование меню Настройки на другой проектор (пакетная настройка)" [p.124](#)

Для регулировки настроек, контролирующих работу проектора, можно воспользоваться меню проектора. Меню отображается на экране проектора.

- 1 Нажмите кнопку [Menu] на пульте дистанционного управления или на панели управления.

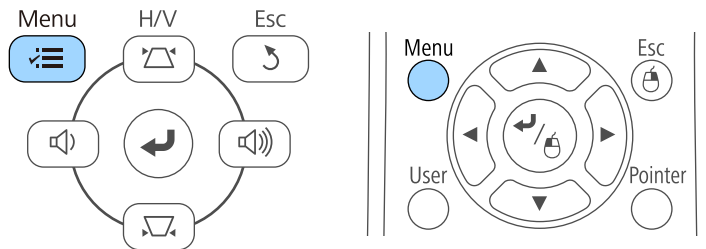

Появляется экран меню, отображающий параметры меню **Изображен.**

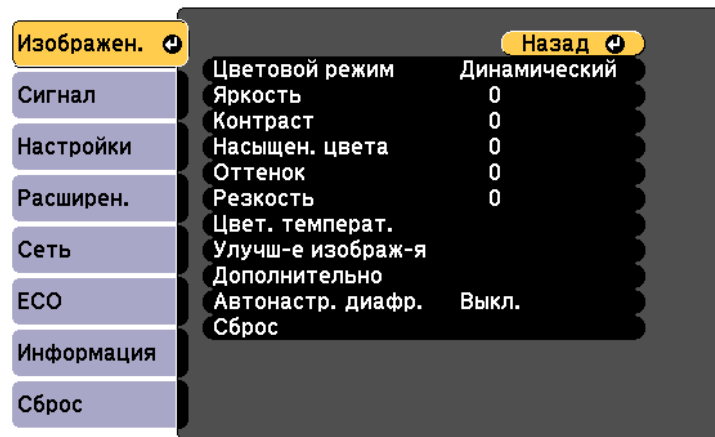

- 2 Для перемещения по меню, приведенному в левой части экрана, нажимайте кнопки со стрелками вверх или вниз. Параметры для каждого меню отображаются в правой части экрана.



Доступные параметры зависят от текущего источника входного сигнала.

- 3 Для изменения параметров в отображаемом меню нажмите кнопку [Enter].
- 4 Для перемещения по параметрам нажимайте кнопки со стрелками вверх или вниз.
- 5 Измените параметр с помощью кнопок, приведенных в нижней части экрана меню.
- 6 Для возврата значений всех параметров меню к стандартным значениям выберите пункт **Сброс**.
- 7 После завершения изменений параметров нажмите кнопку [Esc].
- 8 Для выхода из меню нажмите кнопку [Menu] или [Esc].

Если необходимо ввести цифры и символы, отображается экранная клавиатура.

- 1 Воспользуйтесь кнопками со стрелками на панели управления или на пульте дистанционного управления, чтобы выделить подсветкой цифру или символ, который нужно ввести и нажмите кнопку [Enter].

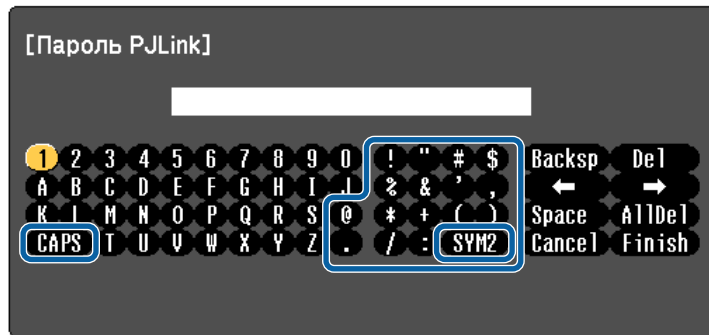

При каждом нажатии клавиши **CAPS** изменяется регистр символа с заглавного на строчный. При каждом нажатии клавиши **SYM1/2** символы, заключенные в рамку, меняются.

- 2 После ввода текста нажмите клавишу **Finish** на клавиатуре, чтобы подтвердить запись. Для отмены ввода текста нажмите клавишу **Cancel**.

» Дополнительная информация

- "Допустимые символы для ввода с помощью экранной клавиатуры" [p.104](#)
- "Контролирование сетевого проектора с помощью веб-браузера" [p.95](#)

Допустимые символы для ввода с помощью экранной клавиатуры

Используя экранную клавиатуру, можно ввести следующий текст.

Тип текста	Детали
Числа	0123456789
Буквы	ABCDEFGHIJKLMNOPQRSTUVWXYZ abcdefghijklmnopqrstuvwxyz
Символы	!"#\$%&'()*+,-./:;<=>?@[\] ^_`{ }~

Параметры меню **Изображен.** позволяют регулировать качество изображения для источника входного сигнала, который в данный момент используется. Доступные параметры зависят от текущего источника входного сигнала.

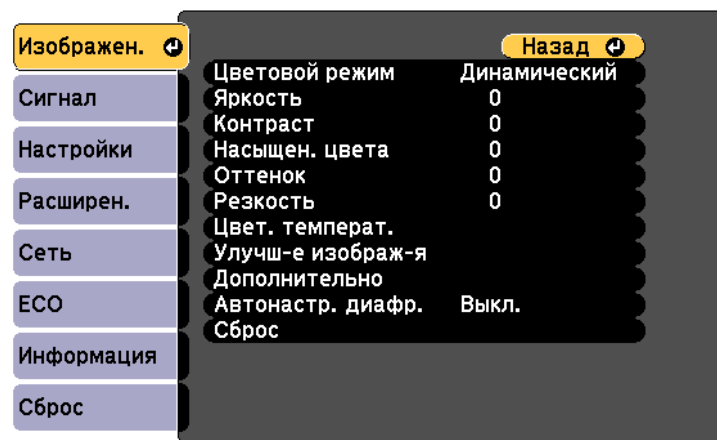

Для изменения параметров для источника входного сигнала убедитесь, что источник присоединен, и выберите источник.

Настройка	Параметры	Описание
Цветовой режим	Список имеющихся цветовых режимов	Регулировка четкости цветов изображения для разных типов изображений и сред.
Яркость	Имеются изменяющиеся уровни	Осветление или затемнение всего изображения.
Контраст	Имеются изменяющиеся уровни	Регулировка отличия светлых и темных участков изображения.
Насыщен. цвета	Имеются изменяющиеся уровни	Регулировка интенсивности цветов изображения.

Настройка	Параметры	Описание
Оттенок	Имеются изменяющиеся уровни	Регулировка баланса оттенков зеленый-пурпурный изображения.
Резкость	Имеются изменяющиеся уровни	Регулировка резкости или мягкости деталей изображения.
Цвет. температ.	Цвет. температ. Пользовател-ий	<p>Настройка оттенка цвета на основании цветовой температуры. При самом высоком значении изображение будет голубым, при самом низком – красным.</p> <p>Цвет. температ.: Установка цветовой температуры от 3200K до 10 000K (для режима sRGB) или от 0 до 10 (для других цветовых режимов).</p> <p>Пользовател-ий: Регулировка отдельных компонентов R (красный), G (зеленый) и B (синий) для смещения и усиления.</p>
Улучш-е изображ-я	Шумоподавление	Уменьшение мигания на аналоговых изображениях.
Расширенный	Деинтерлейсинг (Для чересстрочного сигнала (480i/576i/1080i))	<p>Настройка конвертации (или ее отсутствия) чересстрочных сигналов в прогрессивные для определенных типов видеоизображений.</p> <p>Выкл.: Для быстро движущихся видеоизображений.</p> <p>Видео: Для большинства видеоизображений.</p> <p>Фильм/Авто: Для фильмов, компьютерной графики и анимации.</p>
Автонастр. диафр.	Выкл. Нормальное Выс. скорость	Регулировка проецируемой яркости на основании яркости изображения, когда цветовой режим имеет значение Динамический или Кино .

Настройка	Параметры	Описание
Сброс	—	Сброс всех регулировочных значений, кроме Цветовой режим в меню Изображен. в значения по умолчанию.



- Параметр **Яркость** не влияет на яркость лампы. Для изменения яркости лампы воспользуйтесь параметром **Энергопотребл.** из меню проектора **ЕСО**.
- Параметр **Шумоподавление** невозможно выбрать в следующих случаях:
 - Параметр **Деинтерлейсинг** имеет значение **Выкл.**
 - Входной сигнал - это цифровой сигнал RGB.
 - Входной сигнал - это чересстрочный сигнал (480i/576i/1080i).

» Дополнительная информация

- "Доступные цветовые режимы" [p.55](#)

Обычно проектор определяет и оптимизирует настройки входного сигнала автоматически. Если необходимо модифицировать настройки, можно воспользоваться меню **Сигнал**. Доступные параметры зависят от текущего источника входного сигнала.



Невозможно выбрать параметры в меню **Сигнал**, если текущим источником входного сигнала являются:

- USB Display
- USB
- DVC

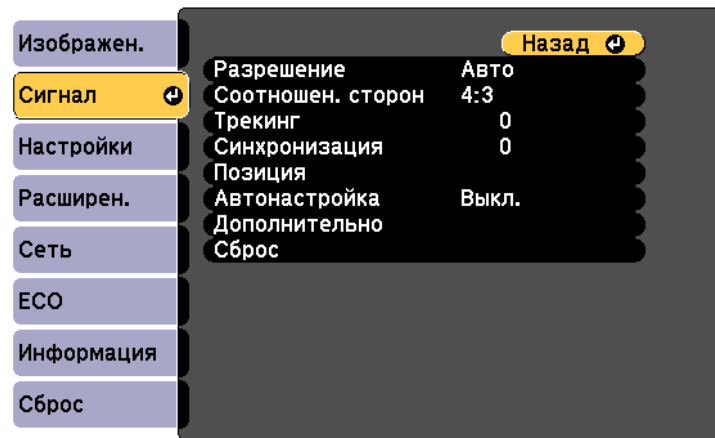

Значения по умолчанию можно восстановить для следующих параметров: **Трекинг**, **Синхронизация**, и **Позиция** – нажав кнопку [Auto] на пульте дистанционного управления.

Для изменения параметров для источника входного сигнала убедитесь, что источник присоединен, и выберите источник.

Настройка	Параметры	Описание
Разрешение	Авто Нормальное Широк.	Настройка разрешения входного сигнала, если оно автоматически не определено параметром Авто .
Соотношен. сторон	См. список имеющихся форматов изображений.	Настройка формата изображения (соотношения ширины к высоте) для выбранного источника входного сигнала.
Трекинг	Имеются изменяющиеся уровни	Регулировка сигнала для удаления вертикальных полос на компьютерных изображениях.
Синхронизация	Имеются изменяющиеся уровни	Регулировка сигнала для удаления размытости или дрожания на компьютерных изображениях.
Позиция	Вверх Вниз Влево Вправо	Регулировка местоположения изображения на экране.
Автонастройка	Вкл. Выкл.	Автоматическая оптимизация качества компьютерного изображения (если значение Вкл.).
Невидимая область (Для компонентных видеосигналов и видеосигналов RGB)	Авто Выкл. 4% 8%	Изменение соотношения проецируемого изображения, чтобы сделать его границы видимыми, с помощью процентного соотношения или автоматически.

Настройка	Параметры	Описание
Расширенный	Видеодиапазон HDMI Входной сигнал Видео сигнал	<p>Видеодиапазон HDMI: Настройка видеодиапазона для соответствия настройке устройства, присоединенного к входному порту HDMI.</p> <ul style="list-style-type: none"> • Авто: Автоматическое определение видеодиапазона. • Нормальный: Обычно для изображений с устройства, отличного от компьютера. Может также выбираться, если черные области изображения слишком яркие. • Увеличенный: Обычно для изображений с компьютера. Может также выбираться, если изображение слишком темное. <p>Входной сигнал: Определение типа сигнала с источников входного сигнала, присоединенных к портам компьютера.</p> <ul style="list-style-type: none"> • Авто: Автоматическое определение сигнала. • RGB: Корректировка цвета для компьютерных/RGB входных видеосигналов. • Компонент: Корректировка цвета для входных компонентных видеосигналов. <p>Видео сигнал: Определение типа сигнала с источников входного сигнала, присоединенных к видеопортам.</p>

Настройка	Параметры	Описание
		<p>Авто: Автоматическое определение сигнала. Если при выборе значения Авто появляются помехи или изображение не появляется, выберите подходящий сигнал в соответствии с подключенным оборудованием.</p>
Сброс	—	<p>Сброс всех регулируемых значений параметров меню Сигнал до стандартных значений, за исключением:</p> <ul style="list-style-type: none"> • Входной сигнал

» Дополнительная информация

- "Доступные форматы изображения" [p.52](#)

Параметры меню **Настройки** позволяют модифицировать разные функции проектора.

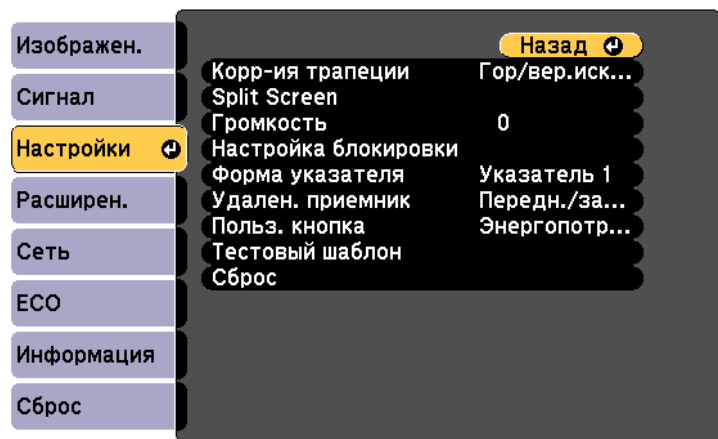

Настройка	Параметры	Описание
Масштабирование (EB-S31/EB-S04/EB-S130/EB-S300)	—	Регулировка размера проецируемого изображения.
Громкость	Имеются изменяющиеся уровни	Регулировка громкости системы динамиков проектора. Информация о настройках сохраняется для каждого источника сигнала.
Настройка блокировки	Блокир. управл.	Управление блокировкой кнопок проектора для защиты проектора. Полн. блок-ка: Блокировка всех кнопок. Блокир. управл.: Блокировка всех кнопок кроме кнопки питания. Выкл.: Кнопки не заблокированы.
Форма указателя	Указатель 1:  Указатель 2:  Указатель 3: 	Изменение формы указателя пульта дистанционного управления.
Удален. приемник	Передн./задн. Переднее Заднее Выкл.	Ограничение приема сигналов пульта дистанционного управления путем выбора приемника; Выкл. выключает все приемники.
Польз. кнопка	Энергопотребл. Информация Деинтерлейсинг Тестовый шаблон Разрешение Показать QR-код	Назначение параметра меню кнопке [User] на пульте дистанционного управления для доступа одним нажатием.

Настройка	Параметры	Описание
Корр-ия трапеции	Гор/вер.искаж. Quick Corner	Регулировка формы изображения до прямоугольника (по вертикали и горизонтали). Гор/вер.искаж.: Выбор ручной корректировки горизонтальных и вертикальных сторон или включение или выключение параметров Верт. автокоррекция и Рег.гориз.трап.иск. Quick Corner: Выбор корректировки формы изображения и выравнивание с помощью экранного меню.
Split Screen	Размер экрана Источник Поменять экраны Источник звука Показать QR-код	Разделение области просмотра по горизонтали и отображение двух изображений рядом (нажмите кнопку [Esc], чтобы аннулировать разделенный экран).

Настройка	Параметры	Описание
Тестовый шаблон	—	<p>Отображения тестового шаблона для помощи при фокусировке и масштабировании изображения и корректировке формы изображения (нажмите кнопку [Esc], чтобы аннулировать отображение шаблона).</p> <div style="border: 1px solid black; padding: 5px; margin-top: 10px;"> <p>Внимание Если шаблон остается на экране в течение длительного времени, на проецируемых изображениях может оставаться послесвечение.</p> </div>
Сброс	—	<p>Сброс всех регулируемых значений параметров меню Настройки до стандартных значений, за исключением:</p> <ul style="list-style-type: none"> • Масштабирование • Польз. кнопка

Параметры меню **Расширен.** позволяют модифицировать разные функции настройки проектора.



Настройка	Параметры	Описание
Главный экран	Авт. Отобр. Глав. экр. Пользов. функция 1 Пользов. функция 2	На главном экране проектора можно выбрать параметры дисплея: Авт. Отобр. Глав. экр.: отображать главный экран автоматически или нет. Пользов. функция 1/Пользов. функция 2: выбирается для установки функций и дисплея в качестве настраиваемого главного экрана.

Настройка	Параметры	Описание
Дисплей	Сообщение Фон Экран загрузки Кнопка A/V mute	Выбор разных вариантов отображения. Сообщения: Если значение Вкл. , то на проецируемом изображении отображаются сообщения, такие как название источника входного сигнала, название цветового режима, формат изображения, сообщение об отсутствии сигнала или предупреждение о высокой температуре. Фон: Настройка цвета экрана или логотипа для отображения при отсутствии сигнала. Экран загрузки: Если значение Вкл. , то в начале проецирования отображается логотип пользователя. Кнопка A/V mute: Настройка цвета экрана или логотипа для отображения при отсутствии аудио-/видеосигнала.
Логотип пользов.	—	Создание экрана, отображаемого проектором для идентификации себя и улучшения безопасности.
Проецирование	Переднее Переднепот. Заднее Заднепотол.	Выбор способа размещения проектора по отношению к экрану для правильной ориентации изображения.

Настройка	Параметры	Описание
Управление	Direct Power On (Подключение питания напрямую) Высотный режим Автопоиск источн. Автовкл. питания	<p>Выбор разных вариантов управления.</p> <p>Direct Power On: Позволяет включать проектор при вставке вилки в розетку без нажатия кнопки питания.</p> <p>Высотный режим: Регулировка рабочей температуры проектора на высоте более 1 500 м над уровнем моря.</p> <p>Автопоиск источн.: Устанавливается в значение Вкл., чтобы автоматически обнаружить входной сигнал и проецировать изображения там, где сигнал отсутствует.</p> <p>Автовкл. питания: Выбирается источник сигнала изображения, при подаче которого проецирование начнется автоматически. Если проектор обнаружит подачу входного сигнала от выбранного источника изображения, проецирование начнется автоматически в режиме ожидания. Чтобы включить эту функцию, подключите проектор с помощью кабеля USB или кабеля VGA для соединения с компьютером.</p>
USB Type B	USB Display Link 21L	<p>USB Display: включение функции USB Display.</p> <p>Link 21L: включение команд ESC/VP21.</p>
ID проектора	Выкл. От 1 до 9	Назначение ID для проектора при использовании нескольких проекторов.
Язык	Имеются разные языки	Выбор языка для меню проектора и сообщений.

Настройка	Параметры	Описание
Сброс	—	<p>Сброс всех регулируемых значений параметров меню Расширен. до стандартных значений, за исключением:</p> <ul style="list-style-type: none"> • Логотип пользов. • Проецирование • Высотный режим • Автопоиск источн. • USB Type B • ID проектора • Язык



Когда для параметра **Защита логотипа** задано значение **Вкл.** на экране **Защита паролем**, невозможно изменить настройки, касающиеся отображения логотипа пользователя (**Фон, Экран загрузки, Кнопка A/V mute и Дисплей**). Сначала задайте для параметра **Защита логотипа** значение **Выкл.**

» Дополнительная информация

- "Выбор типов защиты паролем" [p.80](#)

Параметры меню **Сеть** позволяют видеть информацию о сети и настраивать проектор для контроля и управления по сети.

Когда для параметра **Защита сети** задано значение **Вкл.** на экране **Защита паролем**, настройки сети можно менять. Сначала задайте для параметра **Защита сети** значение **Выкл.**

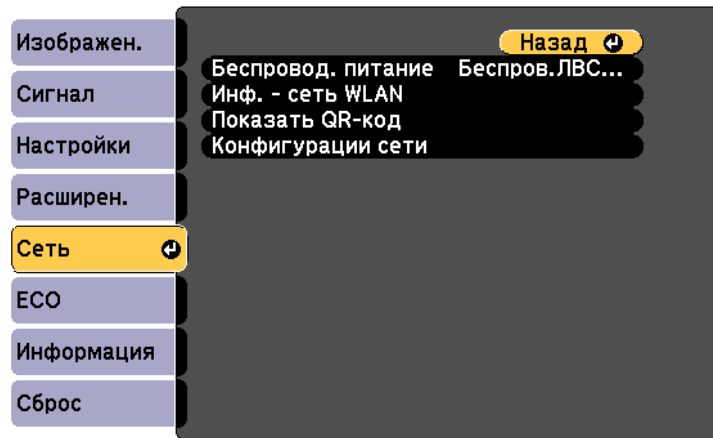

Настройка	Параметры	Описание
Инф. - сеть WLAN	Режим соединения Система WLAN Уровень антенны Имя проектора SSID DHCP Адрес IP Маска подсети Адрес шлюза MAC-адрес Региональный код	Отображение состояния и деталей беспроводной сети, когда выбрано значение Беспровод. питание для параметра Беспров.ЛВС вкл.
Показать QR-код	—	Служит для отображения QR-кода.
Конфигурации сети	Доступ к дополнительному меню сети	Конфигурирование настроек сети.

Настройка	Параметры	Описание
Беспровод. питание	Беспров.ЛВС вкл. Выкл.	Конфигурирование настроек беспроводной локальной сети. Выберите параметр Беспров.ЛВС вкл. при соединении проектора и компьютера через беспроводную локальную сеть. Если нужно подключаться через беспроводную сеть, то установите значение Выкл. для предотвращения несанкционированного доступа.

 После присоединения проектора к сети можно выбрать настройки проектора и управлять проецированием с помощью совместимого веб-браузера. Он позволяет получить дистанционный доступ к проектору.

» **Дополнительная информация**

- "Меню Сеть - Меню Основные" [p.114](#)
- "Меню Сеть - Меню Сеть WLAN" [p.114](#)
- "Меню Сеть - Меню Безопасность" [p.115](#)
- "Меню Сеть - Меню Почта" [p.117](#)
- "Меню Сеть - Меню Другое" [p.117](#)
- "Меню Сеть - Меню Сброс" [p.118](#)
- "Выбор типов защиты паролем" [p.80](#)

Меню Сеть - Меню Основные

Параметры меню **Основные** позволяют выбирать основные настройки сети.

☛ Сеть > Конфигурации сети > Основные

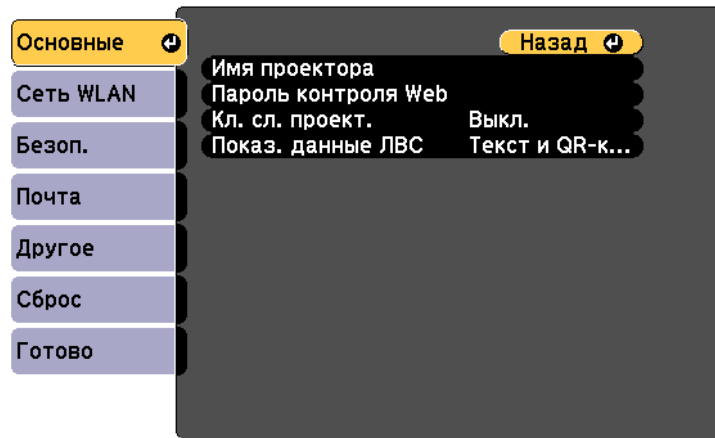

Настройка	Параметры	Описание
Кл. сл. проект.	Вкл. Выкл.	Если значение Вкл. , то можно включить защитный пароль для предотвращения доступа к проектору других лиц, не находящихся в помещении с проектором. Для доступа к проектору необходимо ввести показательное, случайное ключевое слово с компьютера с помощью программного обеспечения EasyMP Network Projection и EasyMP Multi PC Projection .
Показ. данные ЛВС	Текст и QR-код Текст	Настройка формата отображения для информации о сети проектора. Когда отображается QR-код, можно соединиться с сетью путем простого считывания QR-кода с помощью программы Epson iProjection. По умолчанию установлено значение Текст и QR-код .

Настройка	Параметры	Описание
Имя проектора	До 16 буквенно-цифровых символов (не используйте " * + , / : ; < = > ? [\] ` пробелы)	Ввод имени для идентификации проектора в сети.
Пароль контроля Web	До 8 буквенно-цифровых символов (не используйте * : пробелы)	Ввод пароля для доступа к проектору чрез веб-браузер. (Имя пользователя по умолчанию EPSONWEB; пароль по умолчанию admin).

Меню Сеть - Меню Сеть WLAN

Параметры меню **Сеть WLAN** позволяют выбирать настройки беспроводной локальной сети.

☛ Сеть > Конфигурации сети > Сеть WLAN

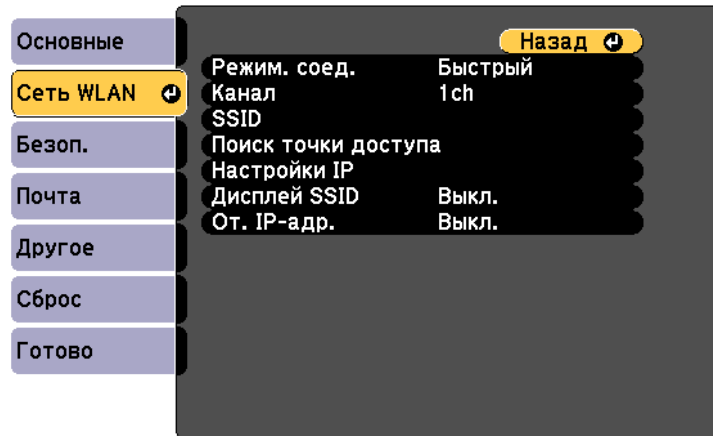

Настройка	Параметры	Описание
Режим соединения	Быстрый Расширенный	Выбор типа беспроводного соединения. Быстрый: Обеспечивает быстрое соединение с одним компьютером. Проектор становится удобной точкой доступа. Выберите тип защиты и задайте парольную фразу в меню Безоп. , так как для подключения EasyMP Network Projection необходимо использовать в Быстром режиме соединения. Расширенный: Обеспечивает соединение с компьютерами через точку доступа к беспроводной сети. Соединение устанавливается в режиме инфраструктуры.
Канал	1ch 6ch 11ch	В режиме соединения Быстрый выберите полосу частот (канал), используемую беспроводной локальной сетью.

Настройка	Параметры	Описание
SSID	До 32 буквенно-цифровых символов	Настройка SSID (названия сети) системы беспроводной локальной сети, к которой присоединен проектор.
Поиск точки доступа	Поиск вида	Поиск имеющихся точек доступа к беспроводной сети в режиме соединения Расширенный. В зависимости от настроек точки доступа они могут не отображаться в списке. Необходимо отдельно выполнить настройки безопасности.
Настройки IP	DHCP Адрес IP Маска подсети Адрес шлюза	DHCP: задайте значение Вкл. , если сеть назначает адреса автоматически. Задайте значение Выкл. , чтобы ввести значения параметров Адрес IP , Маска подсети и Адрес шлюза вручную, используя числа от 0 до 255 для каждого поля адреса. Не используйте эти адреса: 0.0.0.0, 127.x.x.x или 224.0.0.0 через 255.255.255.255 (где x это число от 0 до 255) для IP-адреса и адреса шлюза и 0.0.0.0 и 255.255.255.255 для маски подсети.
Дисплей SSID	Вкл. Выкл.	Выбор отображения (или нет) SSID на экране ожидания сети.
От. IP-адр.	Вкл. Выкл.	Выбор отображения (или нет) IP-адреса на экране ожидания сети.

Меню Сеть - Меню Безопасность

Параметры меню **Безопасность** позволяют выбрать тип защиты и настройки безопасности, которые соответствуют сети, к которой присоединяется проектор.

☛ Сеть > Конфигурации сети > Безопасность

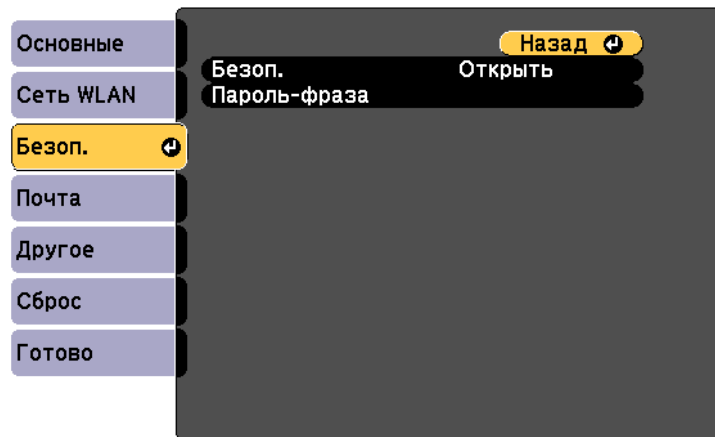

Настройка	Параметры	Описание
Безоп.	Открыть WPA2-PSK WPA/WPA2-PSK	Выбор типа защиты, используемой для беспроводной сети. Когда настраивается защита, следуйте инструкциям администратора сети, к которой нужно присоединиться.

Настройка	Параметры	Описание
Пароль-фраза	Разные пароли-фразы длиной от 8 до 32 символов (при вводе в браузере: различных парольные фразы от 8 до 63 символов)	Для типа защиты WPA2-PSK и WPA/WPA2-PSK выбираются общие пароли-фразы, используемые в сети. После ввода пароля-фразы и нажатия кнопки [Enter] значение будет установлено и отображено в виде звездочек (*). При выполнении соединения с помощью программы EasyMP Network Projection вводить пароль-фразу в компьютер не нужно, если она является используемой по умолчанию паролем-фразой. Для обеспечения защиты рекомендуется периодически изменять пароль-фразу. При инициализации параметров сети будет восстановлена начальная идентификационная фраза.

Тип защиты

Если подключение к беспроводной сети осуществляется в режиме соединения Расширенный, настоятельно рекомендуется установить защиту.

WPA – это стандарт шифрования, который улучшает защиту беспроводных сетей. Проектор поддерживает методы шифрования TKIP и AES.

WPA также включает функции аутентификации пользователя. Аутентификация WPA предоставляет два метода: использование сервера аутентификации или аутентификация между компьютером и точкой доступа без использования сервера. Этот проектор поддерживает второй метод, без сервера.



Для детальной настройки следуйте инструкциям администратора сети.

Меню Сеть - Меню Почта

Параметры меню **Почта** позволяют получать уведомления по эл. почте, если с проектором есть проблемы или имеются предупреждения.

☛ Сеть > Конфигурации сети > Почта

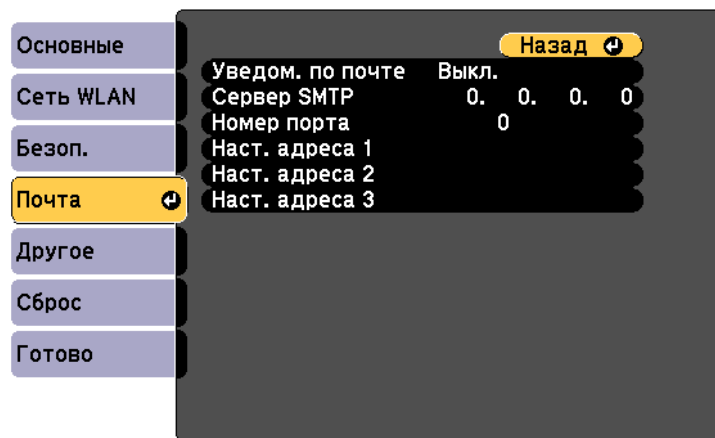

Настройка	Параметры	Описание
Уведом. по почте	Вкл. Выкл.	Установите значение Вкл. , чтобы сообщения об ошибках и предупреждения проектора отправлялись на заранее заданные адреса электронной почты.
Сервер SMTP	Адрес IP	Ввод IP-адреса для сервера SMTP проектора с помощью чисел от 0 до 255 для каждого поля адреса. Не используйте эти адреса: 127.x.x.x или 224.0.0.0 через 255.255.255.255 (где x это число от 0 до 255).
Номер порта	От 1 до 65 535 (по умолчанию 25)	Выбор номера для порта сервера SMTP.

Настройка	Параметры	Описание
Наст. адреса 1 Наст. адреса 2 Наст. адреса 3	До 32 буквенно-цифровых символов (не используйте " () , ; < > [\] пробелы)	Ввод адреса эл. почты, а затем выбор предупреждений, которые нужно получать. Повторите действия для макс. 3 адресов.

Меню Сеть - Меню Другое

Параметры меню **Другое** позволяют выбирать другие настройки сети.

☛ Сеть > Конфигурации сети > Другое

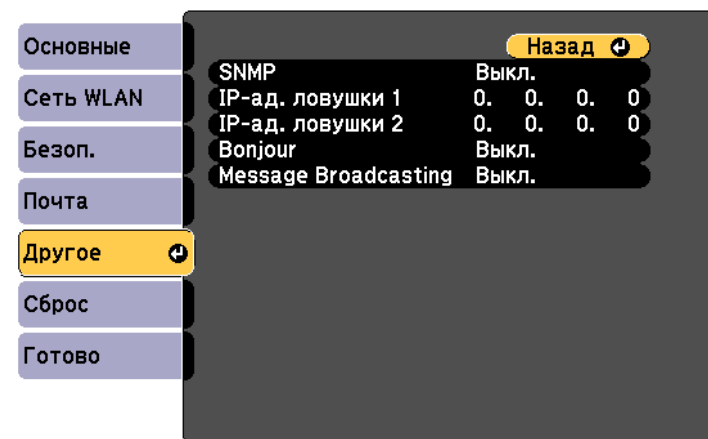

Настройка	Параметры	Описание
SNMP	Вкл. Выкл.	Установите значение Вкл. , чтобы можно было контролировать проектор по протоколу SNMP. Для наблюдения за проектором необходимо установить программу-менеджер SNMP. SNMP должен управляться администратором сети. По умолчанию установлено значение Выкл.
IP-ад. ловушки 1 IP-ад. ловушки 2	Адрес IP	Ввод макс. двух IP-адресов, для получения уведомлений по SNMP, с использованием чисел от 0 до 255 для каждого поля адреса. Не используйте эти адреса: 127.x.x.x или 224.0.0.0 через 255.255.255.255 (где x это число от 0 до 255).
Bonjour	Вкл. Выкл.	Установка значения Вкл. , если устанавливается подключение к сети с помощью контроллера Bonjour. Более подробную информацию о службе Bonjour см. на веб-сайте компании Apple. http://www.apple.com/
Message Broadcasting	Вкл. Выкл.	Настройка значения Вкл. для активации функции EPSON Message Broadcasting. Программу Message Broadcasting и руководство пользователя к нему можно с веб-сайта, указанного ниже. http://www.epson.com/

☛ Сеть > Конфигурации сети > Сброс

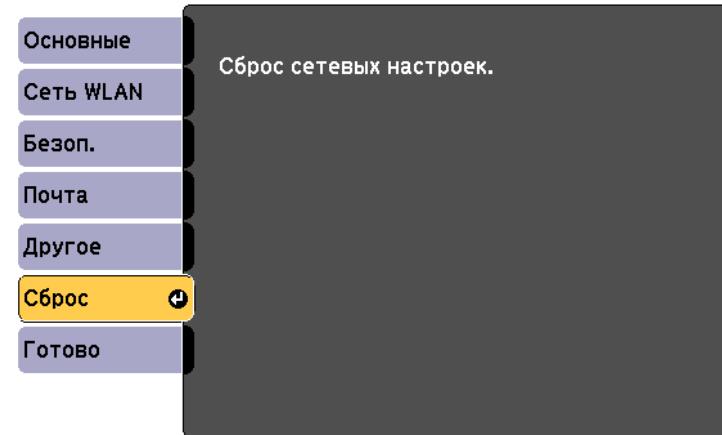

Настройка	Параметры	Описание
Сброс сетевых настроек.	Да Нет	Выбор значения Да позволяет сбросить все настройки сети.

Меню Сеть - Меню Сброс

Параметры меню **Сброс** позволяют сбрасывать все настройки сети.

Параметры меню **ECO** позволяют настраивать функции проектора, экономящие энергопотребление.

При выборе настройки экономии энергии рядом с пунктом меню появляется пиктограмма листа.

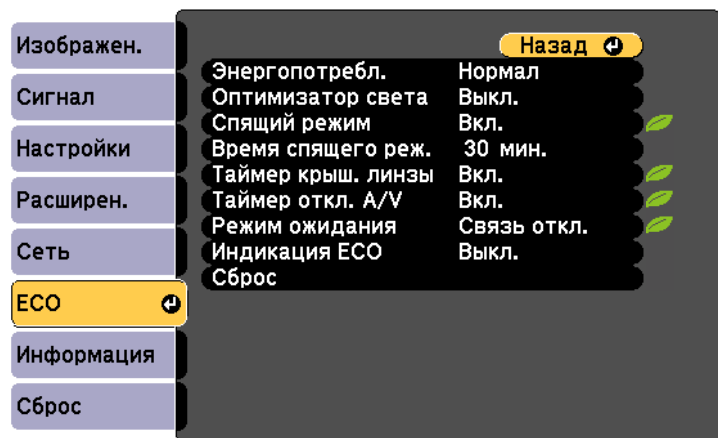

Настройка	Параметры	Описание
Энергопотребл.	Нормальное ECO	Выбор режима яркости для лампы проектора. Нормальная: Настройка максимальной яркости лампы. ECO: Уменьшение яркости лампы и шума от вентилятора и сохранение электроэнергии и срока службы лампы. Невозможно выбирать настройки при использовании проектора на большой высоте не уровне моря или в местах с высокой температурой.

Настройка	Параметры	Описание
Оптимизатор света (Доступно, если для параметра Энергопотребл. установлено значение Нормальное.)	Вкл. Выкл.	Если установлено значение Вкл. , яркость лампы регулируется в соответствии с проецируемым изображением. Это позволяет снизить потребление электроэнергии благодаря снижению яркости в зависимости от проецируемого изображения. Настройки сохраняются для каждого цветового режима.
Спящий режим	Вкл. Выкл.	Автоматическое выключение проектора после истечения времени неактивности (если Вкл.).
Время спящего реж.	От 1 до 30 минут	Настройка времени включения спящего режима.
Таймер крыш. линзы	Вкл. Выкл.	Автоматическое выключение проектора через 30 минут после закрывания крышки линзы (если Вкл.).
Таймер откл. A/V	Вкл. Выкл.	Автоматическое отключение проектора через 30 минут после активации функции A/V Mute (если Вкл.).
Режим ожидания	Связь вкл. Связь откл.	Значение Связь вкл. указывает на то, что проектор можно контролировать по сети, когда он находится в режиме ожидания. Включите это значение, чтобы обеспечить выполнение следующих операций, когда проектор находится в режиме ожидания: <ul style="list-style-type: none"> • Контроль проектора и управление им по сети
Индикация ECO	Вкл. Выкл.	Отображение пиктограммы листа в нижнем левом углу проецируемого экрана, что свидетельствует о сохранении электроэнергии при изменении яркости лампы (если Вкл.).

Настройка	Параметры	Описание
Сброс	—	Сброс всех регулируемых значений параметров меню ESO до стандартных значений, за исключением параметра Режим ожидания .



- Если параметр **Время спящего реж.** включен, перед достижением предельного значения таймера свет лампы кратковременно становится тусклым и проектор выключается.
- Если параметры **Таймер крыш. линзы** или **Таймер откл. A/V** включены, лампа потребляет меньше энергии при закрытом крышкой линзы или активном **A/V Mute**.

» Дополнительная информация

- "Настройка проектора - Меню Расширен." [p.111](#)

Информацию о проекторе и его версии можно увидеть в меню **Информация**. Однако, в этом меню настройки изменить нельзя.

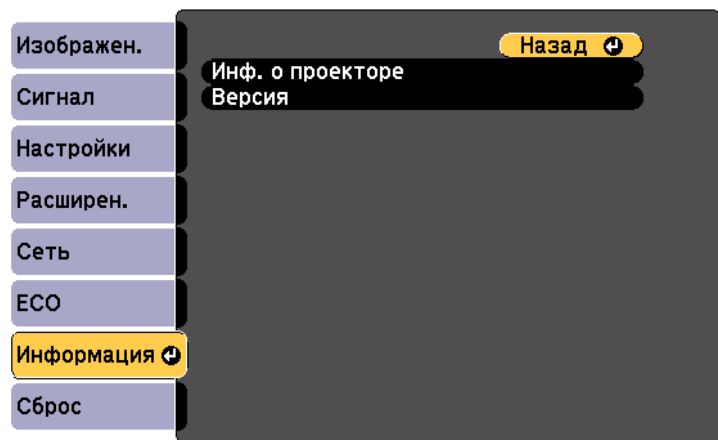

Меню Информация - Меню Инф. о проекторе

Информацию о проекторе и источниках входного сигнала можно увидеть в подменю **Инф. о проекторе** меню проектора **Информация**.

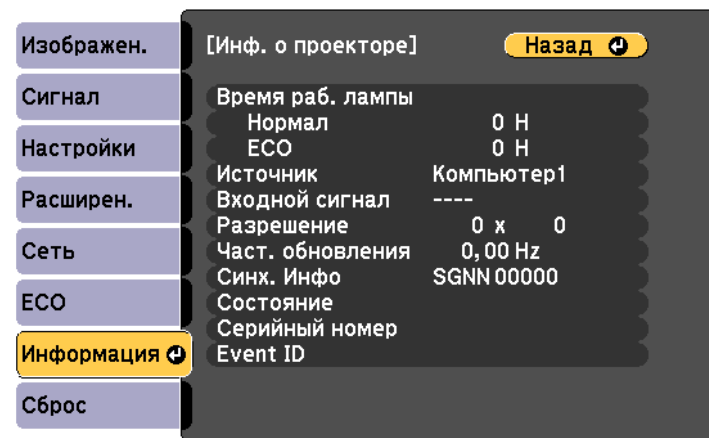

Пункт информации	Описание
Инф. о проекторе	Отображение информации о проекторе.
Версия	Отображение версии микропрограммы проектора.

» Дополнительная информация

- "Меню Информация - Меню Инф. о проекторе" [p.121](#)



Доступные параметры зависят от текущего источника входного сигнала. Таймер использования лампы не регистрирует ее часы работы до тех пор, пока она не проработает мин. 10 часов.

Пункт информации	Описание
Время раб. лампы	Отображение часов (Ч) работы лампы в режимах энергопотребления Нормальное и ECO в режимах энергопотребления. Если информация отображается желтым цветом, скоро понадобится заменить лампу на оригинальную лампу компании Epson.
Источник	Отображение названия порта, к которому присоединен текущий источник входного сигнала.
Входной сигнал	Отображение настройки входного сигнала от текущего источника.

Пункт информации	Описание
Разрешение	Отображение разрешения текущего источника входного сигнала.
Видео сигнал	Отображение формата входного видеосигнала от текущего источника.
Част. обновления	Отображение частоты обновления текущего источника входного сигнала.
Синх. Инфо	Отображение информации, которая может понадобиться обслуживающему персоналу.
Состояние	Отображение информации о проблемах с проектором, которая может понадобиться обслуживающему персоналу.
Серийный номер	Отображение серийного номера проектора.
Event ID	Отображение номера действия, которое касается проблемы с проектором. См. коды идентификации действий.

» Дополнительная информация

- "Список кодов идентификации действий" [p.122](#)

Список кодов идентификации действий

Если параметр **Event ID** меню **Информация** отображает номер кода, обратитесь к списку кодов идентификации действий, для решения проблемы с проектором, которая связана с этим кодом.

Если невозможно решить проблему, обратитесь за технической поддержкой к администратору сети или в компанию Epson.

Event ID	Причина и решение
0432	Программное обеспечение сети не запустилось. Выключите и снова включите проектор.
0435	

Event ID	Причина и решение
0434	Нестабильная связь с сетью. Проверьте состояние связи с сетью, подождите немного, и снова попробуйте соединиться с сетью.
0481	
0482	
0485	
0433	Невозможно отобразить прозрачные изображения. Перезапустите программное обеспечение сети.
0484	Нет связи с компьютером. Перезапустите программное обеспечение сети.
0483	Неожиданное прекращение работы программного обеспечения. Проверьте состояние связи с сетью, затем выключите и снова включите проектор.
04FE	
0479	Возникла ошибка в системе проектора. Выключите и снова включите проектор.
04FF	
0891	Не удастся найти точку доступа с таким же SSID. Установите для компьютера, точки доступа и проектора одинаковые SSID.
0892	Не совпадает тип проверки подлинности WPA/WPA2. Убедитесь в правильности настроек безопасности беспроводной сети.
0893	Не совпадает тип шифрования TKIP/AES. Убедитесь в правильности настроек безопасности беспроводной сети.
0894	Нет соединения с неразрешенной точкой доступа. Свяжитесь с администратором сети.
0898	Не удалось получить DHCP. Убедитесь, что сервер DHCP работает правильно. Если DHCP не используется, установите для параметра DHCP значение Выкл. в меню проектора Сеть .  Сеть > Беспроводная ЛВС > Настройки IP > DHCP
0899	Другие ошибки связи.

Большинство настроек проектора можно сбросить до стандартных значений с помощью параметра **Сбросить все** в меню **Сброс**.

Можно также сбросить на ноль таймер использования лампы проектора в случае ее замены с помощью параметра **Сброс врем. раб. лампы**.

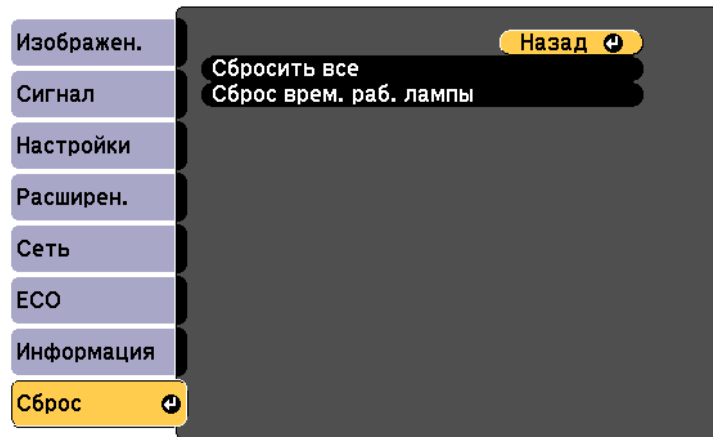

При активации параметра **Сбросить все** не сбрасываются следующие настройки:

- Входной сигнал
- Масштабирование
- Логотип пользов.
- Язык
- Пункты меню **Сеть**
- Время раб. лампы
- Пароль

После выбора настроек меню одного проектора их можно сохранить на флеш-накопителе USB или на компьютере, присоединенном с помощью кабеля USB, чтобы потом скопировать их на другой проектор той же модели.

Настройки меню, указанные ниже, на другой проектор не копируются.

- Настройки меню **Сеть** (кроме меню **Почта** и меню **Другое**)
- Параметры **Время раб. лампы** и **Состояние** из меню **Информация**



Выполните пакетную настройку перед тем, как регулировать настройки изображения, такие как трапецеидальное искажение. Кроме того, значения регулировки изображения копируются на другой проектор, а регулировки, выполненные перед пакетной настройкой, переписываются.

При копировании настроек меню из одного проектора на другой логотип пользователя также копируется. Не регистрируйте информацию, которую не нужно передавать на другие проекторы, например, логотип пользователя.

Предостережение

Компания Epson не несет ответственности за ошибки пакетной настройки и связанные с ними расходы на ремонт вследствие сбоя питания, ошибок связи или других проблем, вызвавших такие ошибки.

» Дополнительная информация

- "Выполнение пакетной настройки с помощью флеш-накопителя USB" [р.124](#)
- "Выполнение пакетной настройки с помощью кабеля USB" [р.125](#)

Выполнение пакетной настройки с помощью флеш-накопителя USB

Настройки меню можно скопировать с одного проектора на другой той же модели с помощью флеш-накопителя USB.



Флеш-накопитель USB должен иметь формат FAT и не должен иметь защиты. Перед использованием накопителя для пакетной настройки удалите с него все файлы, иначе настройки могут сохраниться неправильно.

- 1** Отсоедините шнур питания проектора и проверьте, чтобы все индикаторы проектора были выключены.
- 2** Присоедините пустой флеш-накопитель USB к порту проектора USB-A.
- 3** Удержите кнопку [Esc] на пульте дистанционного управления или на панели управления и присоедините шнур питания к проектору.
- 4** Когда все индикаторы проектора загорятся, отпустите кнопку [Esc].

Индикаторы начинают мигать, и файл пакетной настройки записывается на флеш-накопитель USB. После окончания записи проектор выключается.

Предостережение

Во время записи файла не отсоединяйте шнур питания и не вынимайте флеш-накопитель USB из проектора. В случае отсоединения шнура питания или извлечения флеш-накопителя USB проектор может не запуститься правильно.

- 5** Извлеките флеш-накопитель USB.



Имя файла пакетной настройки PJCONFDATA.bin. Если необходимо изменить имя файла, введите текст после слова PJCONFDATA, используя буквенно-цифровые символы. Если изменить слово PJCONFDATA в имени файла, проектор может неправильно распознать файл.

- 6** Отсоедините шнур питания от проектора, на который копируются настройки, и проверьте, чтобы все индикаторы проектора были выключены.
- 7** Присоедините флеш-накопитель USB с сохраненным файлом пакетной настройки к порту проектора USB-A.
- 8** Удержите кнопку [Menu] на пульте дистанционного управления или на панели управления и присоедините шнур питания к проектору.
- 9** Когда все индикаторы проектора загорятся, отпустите кнопку [Menu]. (Индикаторы остаются включенными примерно 75 секунд.)

Когда все индикаторы начинают мигать, настройки записываются. После окончания записи проектор выключается.

Предостережение

Во время записи файла не отсоединяйте шнур питания и не вынимайте флеш-накопитель USB из проектора. В случае отсоединения шнура питания или извлечения накопителя проектор может не запуститься правильно.

- 10** Извлеките флеш-накопитель USB.

Выполнение пакетной настройки с помощью кабеля USB

Настройки меню можно скопировать с одного проектора на другой той же модели с помощью кабеля USB.



Это способ пакетной настройки можно использовать со следующими версиями операционных систем:

- Windows Vista или более поздняя
- OS X 10.5.3 или более поздняя

- 1** Отсоедините шнур питания проектора и проверьте, чтобы все индикаторы проектора были выключены.
- 2** Присоедините кабель USB к порту USB компьютера и к порту проектора USB-B.
- 3** Удержите кнопку [Esc] на пульте дистанционного управления или на панели управления и присоедините шнур питания к проектору.
- 4** Когда все индикаторы проектора загорятся, отпустите кнопку [Esc].
Компьютер распознает проектор как съемный диск.
- 5** Откройте пиктограмму или папку съемного диска и сохраните файл пакетной настройки на компьютер.



Имя файла пакетной настройки PJCONFDATA.bin. Если необходимо изменить имя файла, введите текст после слова PJCONFDATA, используя буквенно-цифровые символы. Если изменить слово PJCONFDATA в имени файла, проектор может неправильно распознать файл.

- 6** Извлеките устройство USB (Windows) или перетащите пиктограмму съемного диска в корзину (OS X).
- 7** Отсоедините кабель USB.
Проектор выключается.
- 8** Отсоедините шнур питания от проектора, на который копируются настройки, и проверьте, чтобы все индикаторы проектора были выключены.
- 9** Присоедините кабель USB к порту USB компьютера и к порту проектора USB-B.

10 Удержите кнопку [Menu] на пульте дистанционного управления или на панели управления и присоедините шнур питания к проектору.

11 Когда все индикаторы проектора загорятся, отпустите кнопку [Menu].
Компьютер распознает проектор как съемный диск.

12 Скопируйте файл пакетной настройки (PJCONFDATA.bin), сохраненный на компьютере, в папку верхнего уровня съемного диска.

 Не копируйте на съемный диск никакие файлы или папки, кроме файла пакетной настройки.

13 Извлеките устройство USB (Windows) или перетащите пиктограмму съемного диска в корзину (OS X).

14 Отсоедините кабель USB.
Когда все индикаторы начинают мигать, настройки записываются. После окончания записи проектор выключается.

⚠ Предостережение
Во время записи файла не отсоединяйте шнур питания от проектора. В случае отсоединения шнура питания проектор может не запуститься правильно.

» **Дополнительная информация**

- "Уведомление об ошибке пакетной настройки" [p.126](#)

Уведомление об ошибке пакетной настройки

Индикаторы проектора сообщают об ошибке, произошедшей во время пакетной настройки. Проверьте состояние индикаторов проектора и выполните действия, приведенные в таблице ниже.

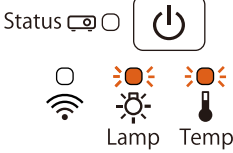
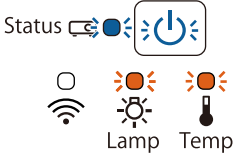
Состояние индикатора	Проблема и решение
 <p>• Лампа: Оранжевый — быстро мигает • Температура: Оранжевый — быстро мигает</p>	<p>Возможно, файл групповой настройки поврежден или флеш-накопитель или кабель USB присоединен неправильно.</p> <p>Отсоедините флеш-накопитель или кабель USB, отсоедините и снова присоедините шнур питания проектора и попробуйте снова.</p>
 <p>• Питание: Синий — быстро мигает • Состояние: Синий — быстро мигает • Лампа: Оранжевый — быстро мигает • Температура: Оранжевый — быстро мигает</p>	<p>Возможно, произошел сбой записи настроек или возникла ошибка в микропрограмме проектора.</p> <p>Выключите проектор, отсоедините вилку от розетки. Обратитесь в компанию Epson за помощью.</p>

Техническое обслуживание проектора

Необходимо периодически чистить линзу проектора, воздушный фильтр и вентиляционные отверстия, чтобы предотвратить перегрев проектора вследствие блокировки вентиляционных отверстий.

Единственными деталями, подлежащими замене, являются лампа, воздушный фильтр и батарейки пульта дистанционного управления. Если требуется замена каких-либо из этих деталей, обратитесь в компанию Epson или в сертифицированный сервисный центр этой компании.

Предупреждение

Перед чисткой любой детали проектора выключите его и отсоедините шнур питания. Никогда не открывайте крышки проектора за исключением случаев, описанных в этом руководстве. Опасное электрическое напряжение в проекторе может привести к серьезной травме.

» Дополнительная информация

- "Очистка объектива" [p.128](#)
- "Очистка корпуса проектора" [p.129](#)
- "Техническое обслуживание воздушного фильтра и вентиляционных отверстий" [p.130](#)
- "Техническое обслуживание лампы проектора" [p.133](#)
- "Замена аккумуляторов пульта дистанционного управления" [p.138](#)

Чистите объектив проектора периодически или в случаях, когда на его поверхности имеется пыль или пятна.

- Для удаления пыли или пятен осторожно протрите объектив специальной чистящей бумагой.
- Для удаления трудноудаляемых пятен намочите мягкую безворсовую ткань очистителем для объективов и осторожно протрите объектив. Не распыляйте на объектив никакие жидкости.

Предупреждение

Не используйте очиститель для объективов, содержащий горючий газ. Высокая температура, создаваемая лампой проектора, может привести к пожару.

Внимание

Не используйте для чистки объектива очиститель для стекол или грубые материалы и не подвергайте объектив ударам. В противном случае, он может быть поврежден. Не используйте сжатый воздух или газ, который может оставить огнеопасный осадок.

Перед чисткой корпуса проектора выключите его и отсоедините шнур питания.

- Для удаления пыли или грязи используйте мягкую, сухую, безворсовую ткань.
- Для удаления трудноудаляемой грязи используйте мягкую ткань, смоченную водой с мягким мылом. Не распыляйте на проектор никакие жидкости.

Внимание

Не используйте для чистки корпуса проектора воск, спирт, бензин, растворитель для краски или другие химикаты. Они могут повредить корпус. Не используйте сжатый воздух или газ, который может оставить огнеопасный осадок.

Для поддержания проектора в исправном состоянии требуется регулярное техническое обслуживание фильтра. Чистите воздушный фильтр после появления сообщения, говорящего, что внутри проектора высокая температура. Эти детали рекомендуется чистить по крайней мере каждые три месяца. При использовании проектора в особенно пыльном помещении его следует чистить чаще.

Внимание

Если регулярное техническое обслуживание не проводится, проектор Epson уведомляет о повышении температуры внутри проектора. Не ждите появления этого предупреждения, а регулярно чистите фильтр проектора, так как длительное воздействие высокой температуры может сократить срок службы проектора или лампы.

» Дополнительная информация

- "Очистка воздушного фильтра и вентиляционных отверстий" [p.130](#)
- "Замена воздушного фильтра" [p.130](#)

Очистка воздушного фильтра и вентиляционных отверстий

Чистите воздушный фильтр и вентиляционные отверстия, если они загрязнились или если появляется сообщение, говорящее о необходимости их чистки.

1 Выключите проектор и отсоедините кабель питания.

2 Осторожно удалите грязь специальным пылесосом, разработанным для компьютеров, или очень мягкой кисточкой (напр., кисточкой для рисования).

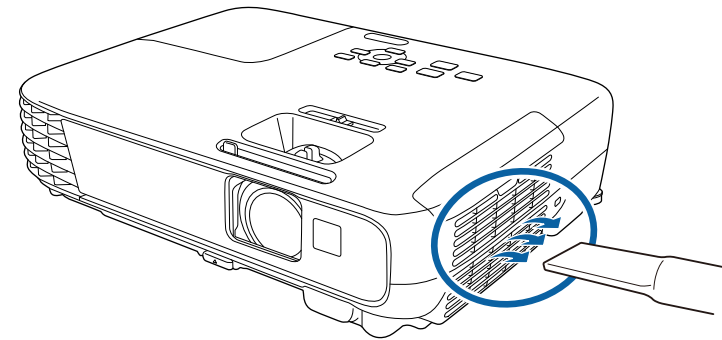

Можно извлечь воздушный фильтр, чтобы почистить его обе стороны. Не погружайте воздушный фильтр в воду и не используйте для его очистки моющее средство или растворитель.

Внимание

Не используйте сжатый воздух. Газы могут оставить огнеопасный осадок или притягивать грязь и мусор к оптике проектора или другим чувствительным зонам.

3 Если грязь плохо удаляется или воздушный фильтр поврежден, замените его.

Замена воздушного фильтра

Воздушный фильтр необходимо заменить в следующих случаях:

- После чистки воздушного фильтра появляется сообщение, говорящее о необходимости почистить или заменить его.
- Воздушный фильтр порван или поврежден.

Воздушный фильтр можно заменить, когда проектор закреплен на потолке или стоит на столе.

- 1** Выключите проектор и отсоедините кабель питания.
- 2** Откройте крышку воздушного фильтра.

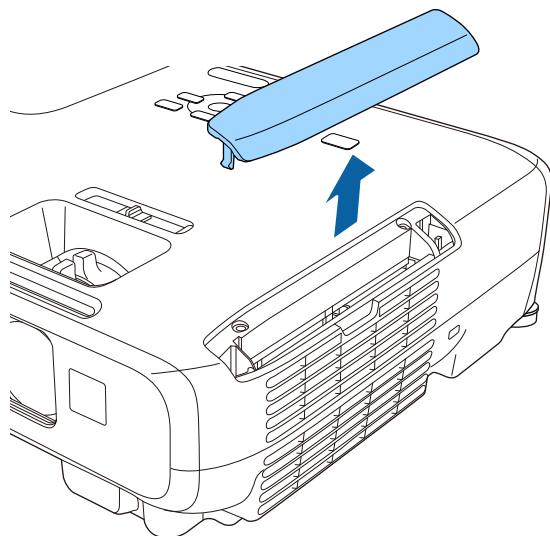

- 3** Захватите язычок воздушного фильтра и вытяните его наружу.

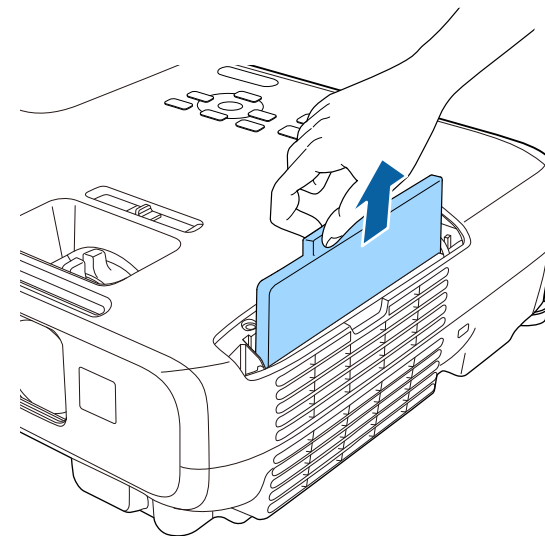

Утилизируйте использованные воздушные фильтры согласно местным предписаниям.

- Рамка фильтра: АБС
- Фильтр: полиуретановая пена

- 4** Установите новый воздушный фильтр в проектор, как показано на рисунке, и осторожно надавите на него, чтобы он защелкнулся на месте.

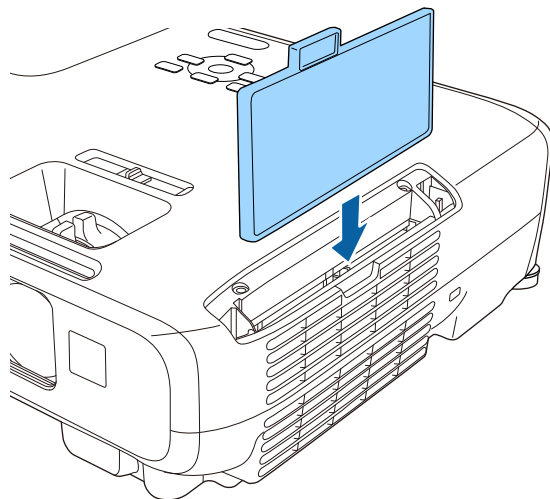

- 5** Закройте крышку воздушного фильтра.

» **Дополнительная информация**

- "Запасные части" [p.155](#)

Проектор контролирует часы использования лампы и отображает эту информацию в системе меню проектора.

Меняйте лампу как можно скорее в следующих случаях:

- Проецируемое изображение темнеет или его качество ухудшается
- При включении проектора появляется сообщение о необходимости заменить лампу (сообщение отображается в течение 30 секунд, при этом до окончания срока службы лампы остается 100 часов)



- Индикатор питания мигает синим цветом, а индикатор лампы вспыхивает оранжевым цветом.

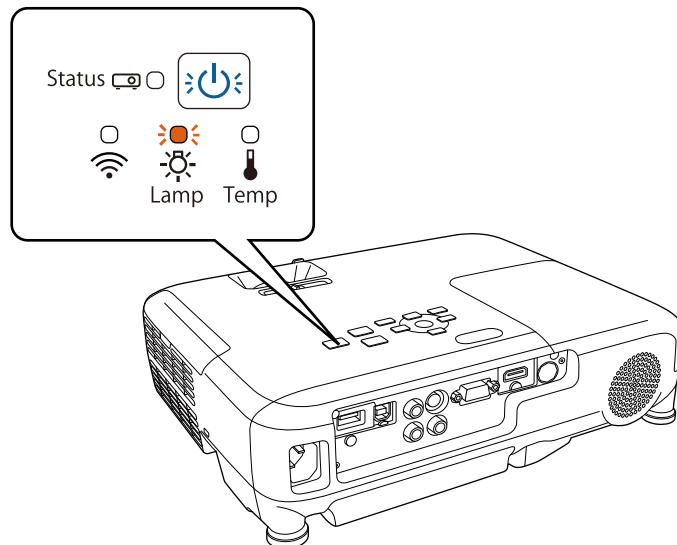

Внимание

- Если лампа эксплуатируется после окончания периода, рекомендованного для замены, увеличивается вероятность взрыва лампы. При появлении сообщения о необходимости замены лампы замените лампу новой как можно скорее, даже если она еще работает.
- Не повторяйте выключение и немедленное включение питания. Частое включение и выключение проектора может сократить срок эксплуатации ламп.
- В зависимости от характеристик лампы и способа ее использования лампа может потускнеть или перестать работать до вывода предупреждающего сообщения. Необходимо всегда иметь наготове запасной блок лампы на тот случай, если он понадобится.
- Рекомендуется использовать оригинальные запасные лампы компании Epson. Использование неоригинальных ламп может повлиять на качество работы и безопасность проектора. Повреждение или неправильная работа, вызванная использованием неоригинальных ламп, могут не покрываться гарантией компании Epson.

» Дополнительная информация

- "Замена лампы" [p.133](#)
- "Сброс таймера лампы" [p.136](#)
- "Технические характеристики проектора" [p.162](#)

Замена лампы

Лампу можно заменить и тогда, когда проектор установлен на столе или закреплен на потолке.

⚠ Предупреждение

- Чтобы избежать травм, перед заменой лампы дайте ей полностью остыть.
- Запрещается разбирать и переделывать лампу. В случае установки в проектор переделанной или разобранной лампы возможно возгорание, поражение электрическим током или другие несчастные случаи.

- 1 Выключите проектор и отсоедините кабель питания.
- 2 Дайте лампе проектора остыть в течение минимум одного часа.

- 3** Для откручивания крепления крышки лампы воспользуйтесь отверткой, предоставляемой вместе с запасной лампой.

⚠ Предупреждение

При замене лампы она может разбиться. При замене лампы проектора, установленного на потолке, учитывайте, что лампа может разбиться. Стойте сбоку от крышки отсека лампы, а не под ней. Аккуратно снимите крышку отсека с лампой. Будьте осторожны, снимая крышку отсека с лампой, поскольку осколки стекла могут выпасть наружу и стать причиной травмы. Если осколки попали в глаза или в рот, немедленно обратитесь к врачу.

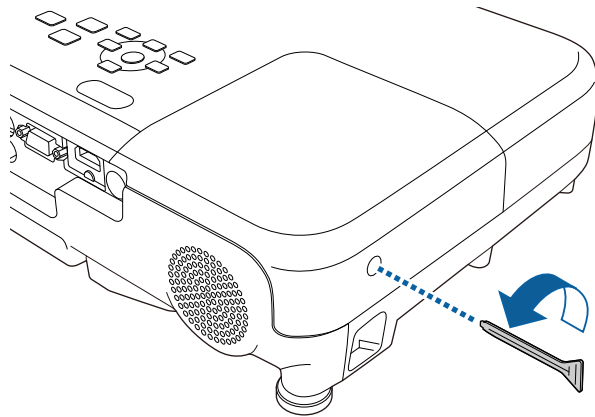

- 4** Сдвиньте крышку лампы и снимите ее.

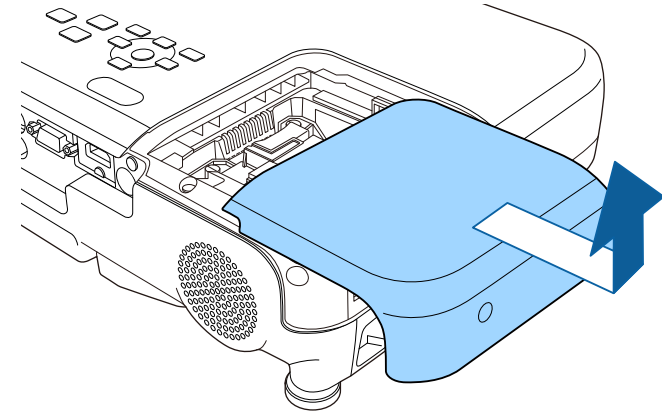

- 5** Открутите винты крепления лампы к проектору. Винты полностью не вынимаются.

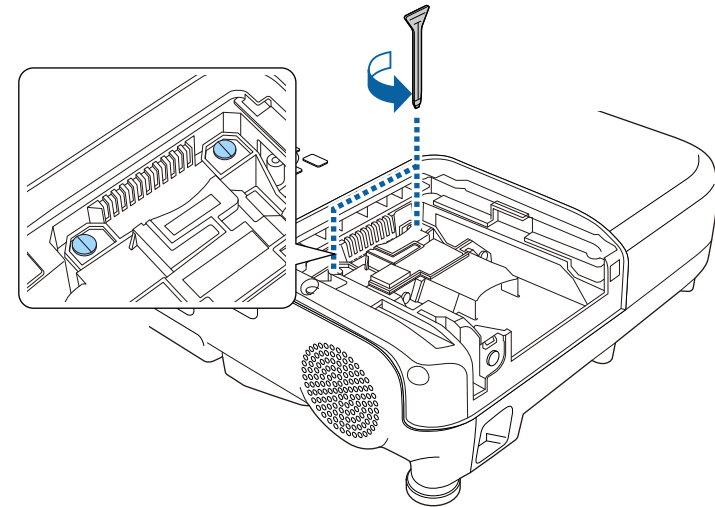

- 6** Возьмитесь за выступающую часть лампы и извлеките ее.

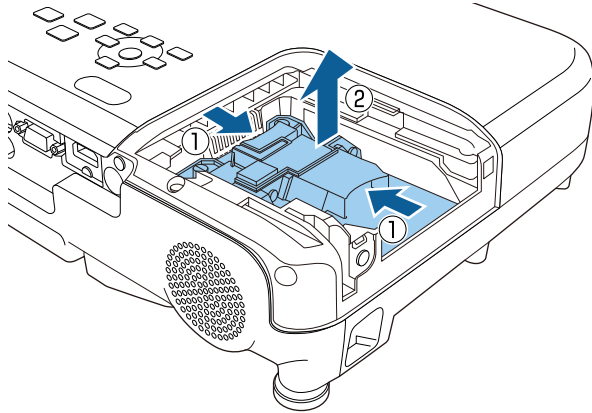

- Если при замене лампы она трескается, обратитесь за советом в компанию Epson.
- Лампа в этом изделии содержит ртуть (Hg). Посмотрите местные законы или предписания, касающиеся утилизации. Не выкидывайте лампу в мусорную корзину.

- 7** Осторожно вставьте новую лампу в проектор. Если она не становится на место, проверьте, правильно ли она сориентирована.

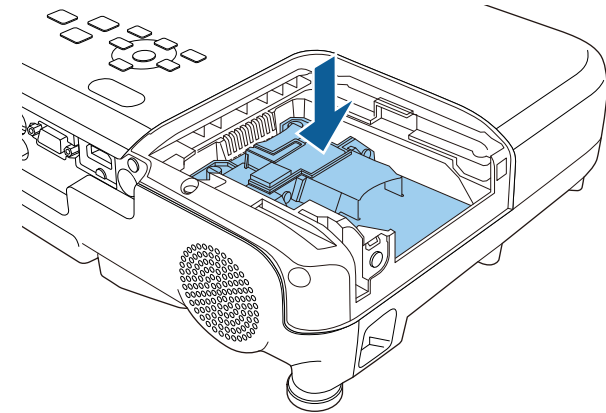

Внимание

Не прикасайтесь к стеклу лампы, чтобы избежать преждевременной поломки лампы.

- 8** Установите лампу надежно и затяните винты крепления.

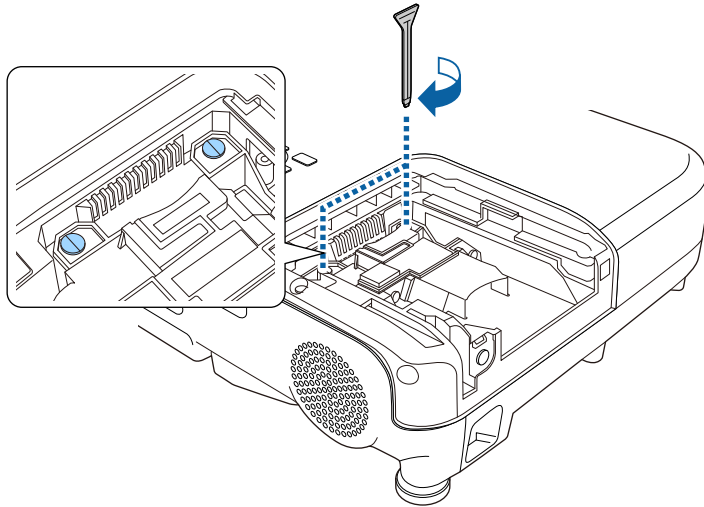

- 9** Установите на место крышку лампы и затяните винт крепления.

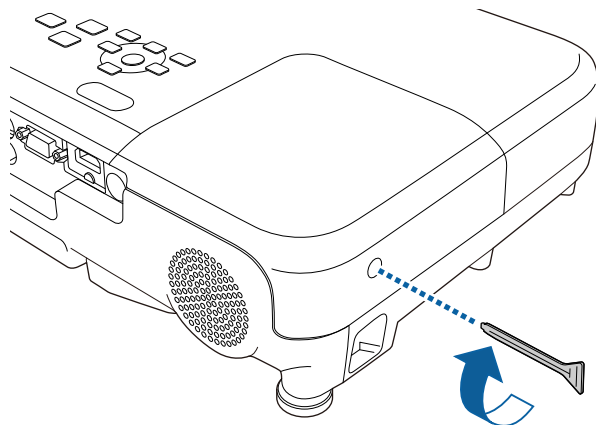

- Убедитесь, что крышка лампы надежно закреплена. В противном случае, лампа не загорится.
- Запрещается прикладывать к лампе слишком большую силу, проверьте, не деформирована ли крышка отсека лампы.

Сбросьте таймер лампы на ноль, чтобы вновь контролировать время ее использования.

» Дополнительная информация

- "Запасные части" [p.155](#)

Сброс таймера лампы

После замены лампы проектора необходимо сбросить таймер лампы, чтобы стереть сообщение о необходимости замены и правильно контролировать время использования лампы.



Если лампа не менялась, не сбрасывайте таймер лампы, чтобы избежать появления неправильной информации об использовании лампы.

- 1** Включите проектор.
- 2** Нажмите кнопку [Menu] на пульте дистанционного управления или на панели управления.
- 3** Выберите меню **Сброс** и нажмите кнопку [Enter].

- 4** Выберите параметр **Сброс врем. раб. лампы** и нажмите кнопку [Enter].

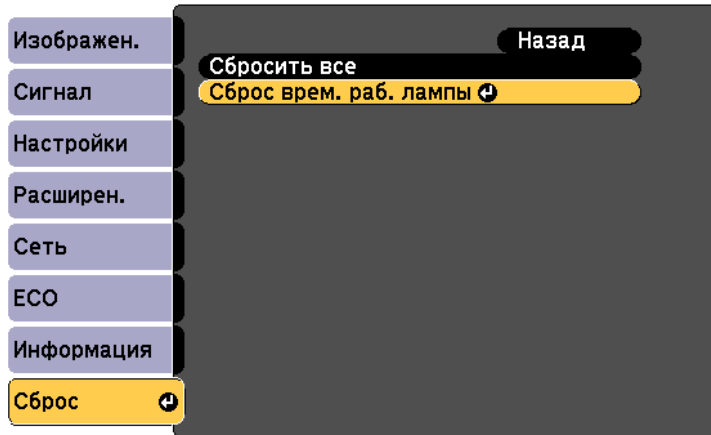

Появляется предложение сбросить время работы лампы.

- 5** Выберите пункт **Да** и нажмите кнопку [Enter].
- 6** Для выхода из меню нажмите кнопку [Menu] или [Esc].

В пульте дистанционного управления используются две марганцовые или щелочные батарейки AA. Когда батарейки разряжаются, их необходимо заменить.

Внимание

Перед выполнением манипуляций с батарейками обязательно ознакомьтесь с правилами техники безопасности.

- 1 Откройте крышку батарейного отсека, как показано.

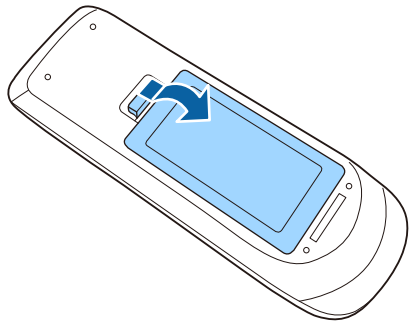

- 2 Извлеките старые батарейки.

- 3 Установите батарейки, соблюдая полярность + и -, как показано на рисунке.

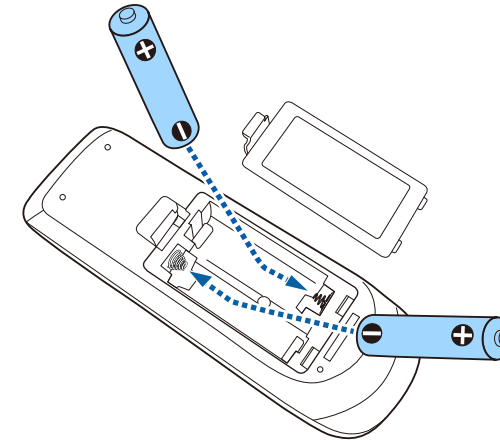

⚠ Предупреждение

Проверьте расположение меток (+) и (-) внутри держателя для батареек, чтобы убедиться, что они вставляются правильно. При неправильном использовании аккумуляторов возможен взрыв или утечка, что может стать причиной пожара, травмы или повреждения устройства.

- 4 Закройте крышку батарейного отсека, нажав ее вниз до щелчка.

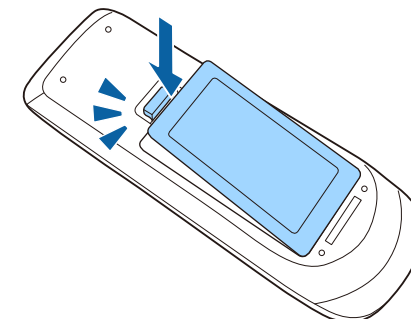

Решение проблем

Если при использовании проектора возникли проблемы, найдите решение в этих разделах.

» **Дополнительная информация**

- "Проблемы с проектором" [p.140](#)
- "Состояние индикаторов проектора" [p.141](#)
- "Использование экрана справки по проектору" [p.144](#)
- "Решение проблем с изображением или звуком" [p.145](#)
- "Решение проблем при работе проектора и пульта дистанционного управления" [p.151](#)
- "Решение проблем с сетью" [p.153](#)

Если проектор работает неправильно, выключите его, отсоедините шнур питания, затем снова присоедините его и включите проектор.

Если это не решает проблему, проверьте следующее:

- На проблему могут указывать индикаторы проектора.
- Информацию об общих проблемах может отображать справочная система проектора.
- Решения многих проблем имеются в этом руководстве.

Если ни одно из этих решений не помогает, обратитесь за технической поддержкой в компанию Epson.

Индикаторы проектора указывают на состояние проектора и сообщают о возникновении проблемы. Проверьте состояние и цвет индикаторов, а затем обратитесь к таблице за решением.

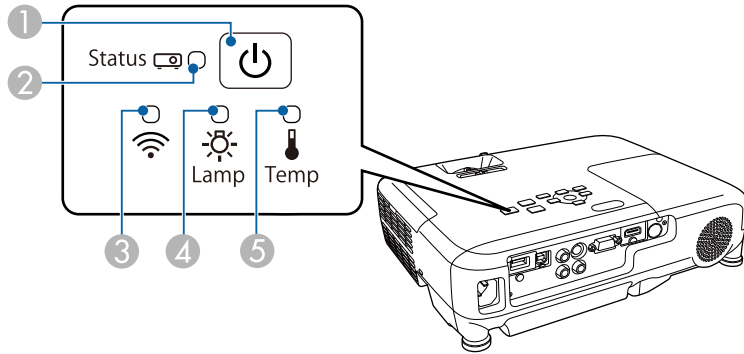

- 1 Индикатор Power (Питание)
- 2 Индикатор Status (Состояние)
- 3 Индикатор беспроводной ЛВС (только для моделей EB-U32 и EB-W32)
- 4 Индикатор Lamp (Лампа)
- 5 Индикатор Temp (Температура)

Индикатор и состояние	Проблема и решения
Питание: светится синим Состояние: Выкл. Лампа: Выкл. Температура: Выкл.	Режим ожидания, режим сна или контроль. При нажатии кнопки питания начинается проецирование.
Питание: Мигает синим Состояние: Выкл. Лампа: Выкл. Температура: Выкл.	Подготовка к мониторингу и всем функциям отключена.
Питание: Мигает синим Состояние: Состояние индикатора меняется Лампа: Состояние индикатора меняется Температура: Мигает оранжевым	Проектор перегрелся. <ul style="list-style-type: none"> • Убедитесь, что вентиляционные отверстия и воздушный фильтр не забиты и не перекрыты находящимися рядом предметами. • Почистите или замените воздушный фильтр. • Убедитесь, что температура в помещении не слишком высокая.
Питание: Выкл. Состояние: Мигает синим Лампа: Выкл. Температура: Светится оранжевым	Проектор перегрелся и выключился. Оставьте его выключенным на 5 минут для охлаждения. <ul style="list-style-type: none"> • Убедитесь, что вентиляционные отверстия и воздушный фильтр не забиты и не перекрыты находящимися рядом предметами. • Почистите или замените воздушный фильтр. • При работе проектора на большой высоте над уровнем моря задайте для параметра Высотный режим значение Вкл. в меню проектора Расширен. Расширен. > Управление > Высотный режим • Если проблема остается, отсоедините шнур питания проектора и обратитесь за помощью в компанию Epson.

Индикатор и состояние	Проблема и решения
Питание: светится синим Состояние: светится синим Лампа: Выкл. Температура: Выкл.	Нормальная работа.
Питание: светится синим Состояние: Мигает синим Лампа: Выкл. Температура: Выкл.	Прогревание или отключение. Во время прогревания подождите 30 секунд, пока не появится изображение. Во время прогревания и отключения ни одна кнопка не работает.

Индикатор и состояние	Проблема и решения
Питание: Выкл. Состояние: Мигает синим Лампа: Светится оранжевым Температура: Выкл.	Проблема с лампой. <ul style="list-style-type: none"> Проверьте, не перегорела ли лампа, не разбита ли она, или правильность ее установки. Переставьте или замените лампу. Очистите воздушный фильтр. При работе проектора на большой высоте над уровнем моря задайте для параметра Высотный режим значение Вкл. в меню проектора Расширен.  Расширен. > Управление > Высотный режим Если проблема остается, отсоедините шнур питания проектора и обратитесь за помощью в компанию Epson. Проблема с крышкой отсека лампы. <ul style="list-style-type: none"> Удостоверьтесь, что лампа и крышка отсека лампы надежно установлены. Если лампа или крышка отсека лампы установлены неправильно, лампа не включится.
Питание: Мигает синим Состояние: Состояние индикатора меняется Лампа: Мигает оранжевым Температура: Состояние индикатора меняется	Замените лампу, чтобы избежать поломки. Прекратите использование проектора.
Питание: Выкл. Состояние: Мигает синим Лампа: Выкл. Температура: Мигает оранжевым	Проблема с вентилятором или датчиком. Выключите проектор, отсоедините шнур питания и обратитесь за помощью в компанию Epson.

Индикатор и состояние	Проблема и решения
Питание: Выкл. Состояние: Мигает синим Лампа: Мигает оранжевым Температура: Выкл.	Внутренняя ошибка проектора. Выключите проектор, отсоедините шнур питания и обратитесь за помощью в компанию Epson.
Питание: Выкл. Состояние: Мигает синим Лампа: Мигает оранжевым Температура: Мигает оранжевым	Ошибка автонастройки диафрагмы. Выключите проектор, отсоедините шнур питания и обратитесь за помощью в компанию Epson.
Питание: Выкл. Состояние: Мигает синим Лампа: Светится оранжевым Температура: Светится оранжевым	Ошибка питания (балласт). Выключите проектор, отсоедините шнур питания и обратитесь за помощью в компанию Epson.

Индикатор и состояние беспроводной ЛВС	Проблема и решения
Светится синим	Беспроводная ЛВС доступна.
Быстро вспыхивает синим	Подключение к устройству.
Медленно мигает синим	Возникла ошибка. Выключите проектор и перезапустите его. Если это не решает проблему, обратитесь за помощью в компанию Epson.
Выкл.	Беспроводная ЛВС не доступна. Убедитесь в правильности настроек беспроводной ЛВС.



Если индикаторы отображают шаблон, не приведенный в таблице выше, выключите проектор, отсоедините шнур питания и обратитесь за помощью в компанию Epson.

» **Дополнительная информация**

- "Очистка воздушного фильтра и вентиляционных отверстий" [p.130](#)
- "Замена воздушного фильтра" [p.130](#)
- "Замена лампы" [p.133](#)

Информацию, помогающую решить общие проблемы, можно отобразить с помощью справочной системы проектора.

- 1 Включите проектор.
- 2 Нажмите кнопку [Home] на панели управления или пульте дистанционного управления.

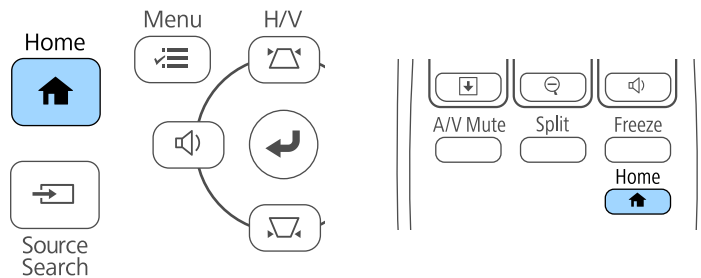

- 3 Выберите пункт **Справка** на **Главном экране**.

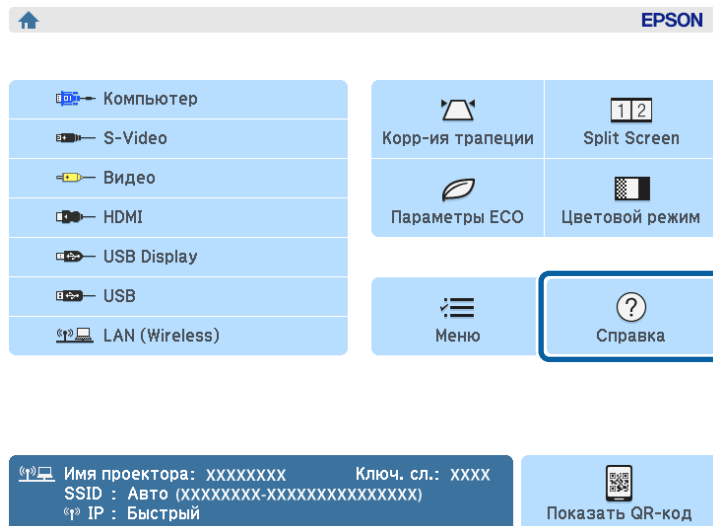

Откроется меню справки.

- 4 Используйте кнопки со стрелками вверх и вниз, чтобы выделить подсветкой проблему, которую нужно решить.

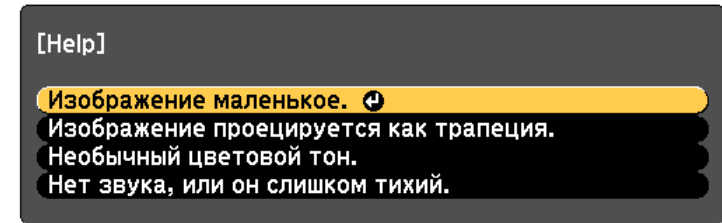

- 5 Нажмите кнопку [Enter], чтобы посмотреть решение.
- 6 После этого выполните одно из следующих действий.
 - Для выбора другой проблемы для решения нажмите кнопку [Esc].
 - Для выхода из справочной системы нажмите кнопку [Menu].

Если появились проблемы с проецируемыми изображениями или звуком, проверьте решения в этих разделах.

» Дополнительная информация

- "Решения, если изображение не появляется" [p.145](#)
- "Решения, если изображения, проецируемые с помощью функции USB Display, неправильные" [p.146](#)
- "Решения, когда появляется сообщение "Нет сигнала"" [p.146](#)
- "Решения, когда появляется сообщение "Не поддерживается"" [p.147](#)
- "Решения, когда появляется только часть изображения" [p.147](#)
- "Решения, когда изображение не прямоугольное" [p.148](#)
- "Решения, когда изображение имеет шум или помехи" [p.148](#)
- "Решения, когда изображение расплывчатое или смазанное" [p.149](#)
- "Решения, когда яркость или цвета изображения неправильные" [p.149](#)
- "Решения проблем со звуком" [p.150](#)
- "Решения, когда имена файлов изображений в функции PC Free отображаются неправильно" [p.150](#)

Решения, если изображение не появляется

Если изображение не появляется, попробуйте следующие решения:

- Нажмите кнопку питания, чтобы включить его.
- Убедитесь, что крышка линзы открыта полностью.
- Нажмите кнопку [A/V Mute] на пульте дистанционного управления, чтобы увидеть, выключается ли изображение на время.
- Если проектор не отвечает при нажатии кнопки [A/V Mute], возможно, в проекторе произошла внутренняя ошибка. Обратитесь в компанию Epson за помощью.
- Убедитесь, что все кабели присоединены правильно и включено ли питание проектора и присоединенных источников видеосигнала.
- Убедитесь, что проецируемое изображение не полностью черное (только при проецировании изображений с компьютера).
- Убедитесь, что настройки меню проектора правильные.

- Нажмите кнопку питания проектора, для выхода из режима ожидания или сна. Также проверьте, не находится ли присоединенный компьютер в режиме сна или сохранения экрана.
- Проверьте настройки меню проектора **Сигнал**, чтобы убедиться, что они соответствуют текущему источнику видеосигнала.
- Отрегулируйте параметр **Яркость** в меню проектора **Изображен.** или выберите значение **Нормальная** для параметра **Энергопотребл.** в меню проектора **ЕСО**.
- Проверьте параметр **Перек** в меню проектора **Расширен.**, чтобы убедиться, что параметр **Сообщения** имеет значение **Вкл.**
- Если проектор не отвечает при нажатии кнопок на панели управления, возможно кнопки заблокированы. Разблокируйте кнопки.
- Если проектор не отвечает при нажатии кнопок на пульте дистанционного управления, убедитесь, что удаленные приемники включены.
- Если изображения проецируются с помощью программы Windows Media Center, уменьшите размер экрана (выйдите из полноэкранного режима).
- Если изображения проецируются с помощью приложений, использующих программу Windows DirectX, включите функции DirectX.
- Проектор может не проецировать видео с защитой авторского права, воспроизводимые на компьютере. Детальную информацию см. в руководстве, предоставляемом с компьютером.

» Дополнительная информация

- "Настройки входного сигнала - Меню Сигнал" [p.107](#)
- "Настройки качества изображения - Меню Изображен." [p.105](#)
- "Настройка проектора - Меню ЕСО" [p.119](#)
- "Настройка проектора - Меню Расширен." [p.111](#)
- "Разблокировка кнопок проектора" [p.83](#)

Решения, если изображения, проецируемые с помощью функции USB Display, неправильные

Если при использовании функции USB Display изображение не появляется или отображается неправильно, попробуйте следующие решения:

- Нажмите кнопку [USB] на пульте дистанционного управления.
- Убедитесь, правильно ли установлено программное обеспечение Epson USB Display. При необходимости, установите его вручную.
- Для OS X: Нажмите значок **USB Display** в папке **Dock**. Если значок не появляется в **Dock**, дважды нажмите **USB Display** в папке **Applications**. Если выбрать пункт **Exit** в меню значка **USB Display** в области **Dock**, функция USB Display не будет запускаться автоматически после подключения кабеля USB.
- Если используется компьютер под управлением Windows 2000 с полномочиями пользователя, во время установки будет выводиться сообщение ОС Windows об ошибке, и установка программного обеспечения будет невозможна. В этом случае попытайтесь обновить операционную систему Windows до последней версии, перезапустите компьютер и повторите попытку подключения. За детальной информацией обратитесь в компанию Epson.
- Если изображения проецируются с помощью программы Windows Media Center, уменьшите размер экрана (выйдите из полноэкранный режима).
- Если изображения проецируются с помощью приложений, использующих программу Windows DirectX, включите функции DirectX.
- Если курсор мыши дрожит, выберите параметр **Сгладьте движения указателя мыши** в настройках программы **Настройки Epson USB Display** на компьютере (эта функция в Windows 2000 недоступна).
- Выключите параметр **Передать многоуровневое окно** в настройках программы **Настройки Epson USB Display** на компьютере.
- В проекторах с разрешением WUXGA (1920 × 1200) при изменении разрешения компьютера во время проецирования может ухудшиться качество выводимого видео.

» Дополнительная информация

- "Присоединение к компьютеру для передачи видео- и аудиосигнала через USB" [p.23](#)

Решения, когда появляется сообщение "Нет сигнала"

Если появляется сообщение "Нет сигнала", попробуйте следующие решения:

- Нажмите кнопку [Source Search] и подождите несколько секунд, чтобы появилось изображение.
- Включите присоединенный компьютер или источник видеосигнала и, при необходимости, нажмите кнопку воспроизведения, чтобы начать презентацию.
- Проверьте надежность подключения всех необходимых для проецирования кабелей.
- Подключите источник видеосигнала непосредственно к проектору.
- Если проецирование производится с ноутбука, убедитесь, что для него настроено отображение на внешнем мониторе.
- При необходимости, выключите проектор и присоединенный компьютер или источник видеосигнала, а затем снова выключите.
- Если проекция изображения осуществляется от источника HDMI, замените кабель HDMI на более короткий.

» Дополнительная информация

- "Отображение с ноутбука" [p.146](#)
- "Отображение с ноутбука Mac" [p.147](#)

Отображение с ноутбука

Если во время проецирования с ноутбука отображается сообщение "Нет сигнала", необходимо настроить ноутбук на отображение на внешнем мониторе.



Удерживайте клавишу ноутбука **Fn** и нажмите клавишу, помеченную пиктограммой монитора или клавишу **CRT/LCD**. (Подробные

сведения см. в руководстве ноутбука.) Подождите несколько секунд, пока не появится изображение.

- 2** Для отображения на мониторе ноутбука и проектором, попробуйте еще раз нажать эти же клавиши.
- 3** Если изображение не отображается одновременно на ноутбуке и проектором, проверьте утилиту **Дисплей** Windows, чтобы убедиться, что порт внешнего монитора активирован, а режим расширенного рабочего стола деактивирован. (Инструкции см. в руководстве к компьютеру и Windows).
- 4** При необходимости, проверьте настройки видеокарты и настройте параметр отображения нескольких экранов на значение **Клонировать** или **Зеркало**.

Отображение с ноутбука Mac

Если во время проецирования с ноутбука Mac отображается сообщение "Нет сигнала", необходимо настроить ноутбук на зеркальное отображение. (Детальную информацию см. в руководстве к ноутбуку).

- 1** Откройте утилиту **System Preferences** и выберите **Displays**.
- 2** При необходимости, выберите параметр **Дисплей** или **Color LCD**.
- 3** Нажмите вкладку **Arrange** или **Arrangement**.
- 4** Выберите **Mirror Displays**.

Решения, когда появляется сообщение "Не поддерживается"

Если появляется сообщение "Не поддерживается.", попробуйте следующие решения:

- Убедитесь, что в меню проектора **Сигнал** выбран правильный входной сигнал.
- Убедитесь, что разрешение экрана компьютера не превышает разрешение и пределы частоты проектора. При необходимости, выберите другое разрешение экрана компьютера. (Детальную информацию см. в руководстве к компьютеру).

» Дополнительная информация

- "Настройки входного сигнала - Меню Сигнал" [p.107](#)

Решения, когда появляется только часть изображения

Если появляется только часть изображения, попробуйте следующие решения:

- Нажмите кнопку [Auto] на пульте дистанционного управления, чтобы оптимизировать сигнал изображения.
- Попробуйте отрегулировать положение изображения с помощью параметра **Позиция** в меню проектора **Сигнал**.
- Нажмите кнопку [Aspect] на пульте дистанционного управления, чтобы выбрать другой формат изображения.
- Измените параметр **Разрешение** в меню проектора **Сигнал** в соответствии с сигналом для присоединенного оборудования.
- Если увеличение или уменьшение изображения выполняется кнопками [E-Zoom], нажмите кнопку [Esc], чтобы проектор вернулся к полноэкранному режиму.
- Проверьте настройки экрана компьютера, чтобы выключить двойной экран и настроить разрешение согласно пределам проектора. (Детальную информацию см. в руководстве к компьютеру).
- Проверьте разрешение, назначенное файлам презентации, чтобы увидеть, созданы ли они с другим разрешением. (Детальную информацию см. в справке к программному обеспечению).
- Убедитесь, что выбран правильный режим проецирования. Можно выбрать варианты **Переднее**, **Переднепот.**, **Заднее** или **Заднепотол.** для параметра **Проецирование** в меню проектора **Расширен**.

» Дополнительная информация

- "Настройки входного сигнала - Меню Сигнал" [p.107](#)
- "Настройка проектора - Меню Расширен." [p.111](#)
- "Разрешение отображения, поддерживаемое монитором" [p.160](#)

Решения, когда изображение не прямоугольное

Если проецируемое изображение не прямоугольное, попробуйте следующие решения:

- Разместите проектор непосредственно перед центром экрана, направив его прямо на экран, если это возможно.
- Если высота проектора отрегулирована с помощью опоры проектора, нажимайте кнопки корректировки трапецеидального искажения проектора, чтобы отрегулировать форму изображения.
- Включите переключатель корректировки трапецеидального искажения в меню проектора **Настройки**. Отрегулируйте ползунок так, чтобы изображение приняло вид правильного прямоугольника.

☛ **Настройки > Корр-ия трапеции > Гор/вер.искаж. > Рег.гориз.трап.иск.**

- Включите автоматическую корректировку в меню проектора **Настройки**. Проектор автоматически корректирует изображение при каждом перемещении проектора.

☛ **Настройки > Корр-ия трапеции > Гор/вер.искаж. > Верт. автокоррекция**

- Отрегулируйте параметр Quick Corner, чтобы скорректировать форму изображения.

☛ **Настройки > Корр-ия трапеции > Quick Corner**

» Дополнительная информация

- "Верт. автокоррекция" [p.42](#)
- "Корректировка формы изображения с помощью кнопок корректировки трапецеидального искажения" [p.43](#)
- "Корректировка формы изображения с помощью функции Quick Corner" [p.44](#)

Решения, когда изображение имеет шум или помехи

Если проецируемое изображение имеет электронные помехи (шум) или другие помехи, попробуйте следующие решения:

- Проверьте кабели, соединяющие компьютер или источник видеосигнала и проектор. Они должны:
 - Быть отделены от шнура питания, чтобы предотвратить помехи
 - Быть надежно присоединены на обоих концах
 - Не быть присоединены к удлинителю
 - Иметь длину не более 3 метров
- Проверьте настройки меню проектора **Сигнал**, чтобы убедиться, что они соответствуют источнику видеосигнала.
- Если это возможно для источника видеосигнала, отрегулируйте параметры **Деинтерлейсинг** и **Шумоподавление** в меню **Изображен.**
- Выберите разрешение и частоту обновления компьютерного видеосигнала, совместимые с проектором.
- Если проецирование проводится с компьютера, нажмите кнопку [Auto] на пульте дистанционного управления, чтобы отрегулировать параметры **Трекинг** и **Синхронизация** автоматически. Если изображения отрегулированы неправильно, отрегулируйте параметры **Трекинг** и **Синхронизация** в меню проектора **Сигнал** вручную.
- Выберите значение **Авто** для параметра **Разрешение** в меню проектора **Сигнал**.
- Если форма изображения отрегулирована с помощью элементов управления проектора, попробуйте уменьшить значение параметра **Резкость** в меню проектора **Изображен.**, чтобы улучшить качество изображения.
- Если присоединен удлинитель шнура питания, попробуйте выполнить проецирование без него, чтобы определить, не он ли вызывает помехи сигнала.
- Если используется функция USB Display, выключите параметр **Передать многоуровневое окно** в настройках программы **Настройки Epson USB Display** на компьютере.

» Дополнительная информация

- "Настройки входного сигнала - Меню Сигнал" p.107
- "Настройки качества изображения - Меню Изображен." p.105
- "Разрешение отображения, поддерживаемое монитором" p.160

Решения, когда изображение расплывчатое или смазанное

Если проецируемое изображение расплывчатое или смазанное, попробуйте следующие решения:

- Отрегулируйте фокус изображения.
- Почистите линзу проектора.



Для предотвращения образования конденсата на линзе после того, как он принесен из холодной среды, перед использованием проектора дайте ему нагреться до комнатной температуры.

- Разместите проектор достаточно близко к экрану.
- Разместите проектор так, чтобы угол регулировки трапецеидального искажения не был слишком широким, так как это искажает изображение.
- Включите автоматическую корректировку в меню проектора **Настройки**.
☛ **Настройки > Корр-ия трапеции > Гор/вер.искаж. > Верт. автокоррекция**
- Отрегулируйте параметр **Резкость** в меню проектора **Изображен.**, чтобы улучшить качество изображения.
- Если проецирование проводится с компьютера, нажмите кнопку [Auto] на пульте дистанционного управления, чтобы отрегулировать параметры «Трекинг» и «Синхронизация» автоматически. Если на изображении остаются полосы или оно остается смазанным, отобразите на экране равномерно узорчатое изображение и отрегулируйте параметры **Трекинг** и **Синхронизация** в меню проектора **Сигнал**.

- Если проецирование выполняется с компьютера, используйте меньшее разрешение или выберите разрешение, соответствующее родному разрешению проектора.

» Дополнительная информация

- "Настройки входного сигнала - Меню Сигнал" p.107
- "Настройки качества изображения - Меню Изображен." p.105
- "Разрешение отображения, поддерживаемое монитором" p.160
- "Фокусировка изображения с помощью кольца фокусировки" p.49
- "Очистка объектива" p.128

Решения, когда яркость или цвета изображения неправильные

Если проецируемое изображение слишком темное или светлое, или его цвета неправильные, попробуйте следующие решения:

- Нажмите кнопку [Color Mode] на пульте дистанционного управления, чтобы испробовать другие цветовые режимы для изображения и окружения.
- Проверьте настройки источника видеосигнала.
- Отрегулируйте в меню проектора **Изображен.** доступные параметры для текущего источника входного сигнала, такие как **Яркость**, **Контраст**, **Оттенок**, **Цвет. температ.** и/или **Насыщен. цвета**.
- Убедитесь, что для параметра **Входной сигнал** или **Видео сигнал** выбрано правильное значение в меню проектора **Сигнал**, если они доступны для имеющегося источника изображения.
☛ **Сигнал > Дополнительно > Входной сигнал**
☛ **Сигнал > Дополнительно > Видео сигнал**
- Убедитесь, что все кабели надежно присоединены к проектору и источнику видеосигнала. Если используются длинные кабели, попытайтесь присоединить более короткие.
- Если в меню **ЕСО** включен параметр **Энергопотребл.**, попытайтесь выбрать значение **Нормальное** в меню проектора **ЕСО**.



При использовании проектора на большой высоте над уровнем моря или в местах с высокой температурой, изображение может стать темнее и может оказаться невозможным отрегулировать параметр **Энергопотребл.**

- Разместите проектор достаточно близко к экрану.
- Если изображение прогрессивно темнеет, возможно скоро понадобится заменить лампу проектора.
- » **Дополнительная информация**
- "Цветовой режим" [p.55](#)
- "Настройки входного сигнала - Меню Сигнал" [p.107](#)
- "Настройки качества изображения - Меню Изображен." [p.105](#)
- "Настройка проектора - Меню ECO" [p.119](#)

Решения проблем со звуком

Если звука нет или громкость очень низкая или высокая, попробуйте следующие решения:

- Отрегулируйте настройки громкости проектора.
- Нажмите кнопку [A/V Mute] на пульте дистанционного управления, чтобы восстановить проецирование и звук, если они были временно отключены.
- Проверьте компьютер или источник видеосигнала, чтобы убедиться, что громкость включена и аудиовыход настроен на нужный источник.
- Отсоедините, а затем снова присоедините аудиокабель.
- Проверьте соединения аудиокабеля между проектором и источником видеосигнала.
- Если не слышно звука с источника HDMI, присоедините подключенное устройство к выходу PCM.
- Убедитесь, что все присоединенные аудиокабели имеют маркировку "No Resistance" (Нет сопротивления).
- Если используется функция USB Display, включите параметр **Вывод звука с проектора** в настройках программы **Настройки Epson USB Display** на компьютере.

- При подключении проектора к Mac кабелем HDMI убедитесь, что ваш Mac поддерживает передачу звука через порт HDMI.
- Если уровень громкости для компьютера минимальный, в то время как звук для проектора настроен на максимум, шум может смешиваться. Увеличьте громкость компьютера и уменьшите громкость проектора. (При использовании программ EasyMP Network Projection, EasyMP Multi PC Projection, USB Display или Quick Wireless Connection.)

» **Дополнительная информация**

- "Соединения проектора" [p.22](#)
- "Настройка проектора - Меню Расширен." [p.111](#)
- "Настройка проектора - Меню ECO" [p.119](#)
- "Управление громкостью с помощью кнопок громкости" [p.57](#)

Решения, когда имена файлов изображений в функции PC Free отображаются неправильно

Если имена файлов длиннее, чем область отображения или включают неподдерживаемые символы, они могут быть укорочены или изменены в функции PC Free. Укоротите или измените имя файла.

Если появились проблемы при работе проектора или пульта дистанционного управления, проверьте решения в этих разделах.

» Дополнительная информация

- "Решения проблем с питанием проектора или его отключением" [p.151](#)
- "Решения проблем с пультом дистанционного управления" [p.151](#)
- "Решения проблем с паролем" [p.152](#)

Решения проблем с питанием проектора или его отключением

Если проектор не включается после нажатия кнопки питания или неожиданно выключается, попробуйте следующие решения:

- Убедитесь в надежности присоединения шнура питания к проектору и рабочей электрической розетке.
- Кнопки проектора могут быть заблокированы для обеспечения безопасности. Разблокируйте кнопки в параметре **Блокир. управл.** в меню проектора **Настройки** или воспользуйтесь для включения проектора пультом дистанционного управления.
☛ **Настройки > Настройка блокировки > Блокир. управл.**
- Шнур питания может быть поврежден. Отсоедините шнур и обратитесь за помощью в компанию Epson.
- Если проектор неожиданно выключается, возможно он переходит в режим сна через определенный период бездействия. Чтобы "разбудить" проектор, выполните любое действие. Для выключения режима сна выберите значение **Выкл.** для параметра **Спящий режим** в меню проектора **ЕСО**.
- Если лампа проектора неожиданно выключается, возможно активирован таймер отключения A/V. Для выключения таймера отключения A/V, выберите значение **Выкл.** для параметра **Таймер откл. A/V** в меню проектора **ЕСО**.
- Если лампа проектора неожиданно выключается, возможно включен таймер крышки линзы. Для выключения таймера крышки линзы, выберите значение **Выкл.** для параметра **Таймер крыш. линзы** в меню проектора **ЕСО**.

- Если лампа проектора выключается, индикатор состояния вспыхивает, индикатор температуры светится, проектор перегрелся и выключился.
- Если кнопка питания на пульте дистанционного управления не включает проектор, проверьте его батарейки и убедитесь, что параметр **Удален. приемник**, если имеется, в меню проектора **Настройки** включен.

» Дополнительная информация

- "Настройка проектора - Меню ЕСО" [p.119](#)
- "Состояние индикаторов проектора" [p.141](#)
- "Настройки функций проектора - Меню Настройки" [p.109](#)
- "Разблокировка кнопок проектора" [p.83](#)

Решения проблем с пультом дистанционного управления

Если проектор не отвечает на команды пульта дистанционного управления, попробуйте следующие решения:

- Проверьте правильность установки и заряд батареек пульта дистанционного управления. При необходимости, замените батарейки.
- Убедитесь, что пульт дистанционного управления находится в пределах угла и диапазона приема проектора.
- Убедитесь, что проектор не перегрелся или не отключился.
- Проверьте, не залипла ли кнопка на пульте дистанционного управления, отвечающая за переход пульта в режим сна. Отпустите кнопку, чтобы "разбудить" пульт дистанционного управления.
- Яркий свет флуоресцентных ламп, прямые солнечные лучи или инфракрасные сигналы устройств могут создавать помехи для удаленных приемников проектора. Приглушите свет или переместите проектор подальше от солнца и оборудования, создающего помехи.
- Убедитесь, что доступно не менее одного удаленного приемника в параметре **Удален. приемник** в меню проектора **Настройки**.
- Если параметр **Удален. приемник** деактивирован, удержите кнопку [Menu] на пульте дистанционного управления в течение мин. 15 секунд, чтобы сбросить настройку до значения по умолчанию.

- Если проектору назначен номер ID для управления несколькими проекторами с пульта дистанционного управления, возможно, потребуется проверить или изменить параметр ID.
- В случае утери пульта дистанционного управления можно заказать другой в компании Epson.

» Дополнительная информация

- "Работа с пультом дистанционного управления" [p.31](#)
- "Настройки функций проектора - Меню Настройки" [p.109](#)
- "Выбор проектора, с которым нужно работать" [p.76](#)
- "Замена аккумуляторов пульта дистанционного управления" [p.138](#)

Решения проблем с паролем

Если невозможно ввести или запомнить пароль, попробуйте следующие решения:

- Возможно включена защита паролем, а сам пароль не задан. Попробуйте ввести **0000** с помощью пульта дистанционного управления.
- Если много раз введен неправильный пароль и появляется сообщение, отображающее код запроса, запишите код и обратитесь за помощью в компанию Epson. Предоставьте код запроса и подтверждение владения проектором для получения помощи в разблокировке проектора.
- В случае утери пульта дистанционного управления пароль ввести невозможно. Закажите новый пульт в компании Epson.

Если при использовании проектора по сети возникли проблемы, найдите решение в этих разделах.

» Дополнительная информация

- "Решения, когда невозможно получить доступ к проектору через сеть" [p.153](#)
- "Решения, когда по эл. почте не приходят предупреждения" [p.153](#)
- "Решения, когда изображение во время проецирования по сети имеет помехи" [p.153](#)

Решения, когда невозможно получить доступ к проектору через сеть

Если невозможно получить доступ к проектору через веб-браузер, убедитесь, что используется правильный ID и пароль.

- В качестве ID пользователя введите **EPSONWEB**. (ID пользователя изменять нельзя).
- В качестве пароля введите пароль, заданный в меню проектора Сеть > **Основные**. Паролем по умолчанию является **admin**.
- Убедитесь, что имеется доступ к сети, к которой подключен проектор.



ID пользователя и пароль чувствительны к регистру.

» Дополнительная информация

- "Меню Сеть - Меню Основные" [p.114](#)

Решения, когда по эл. почте не приходят предупреждения

Если по эл. почте не приходят предупреждения о проблемах с проектором, попробуйте следующие решения:

- Убедитесь, что проектор включен и правильно присоединен к сети. (Если проектор отключается из-за ошибки, он не может отправлять эл. сообщения).

- Убедитесь, что проектор правильно настроен на отправку предупреждений по эл. почте через меню сети проектора **Почта** или в программном обеспечении сети.
- Задайте для параметра **Режим ожидания** значение **Связь вкл.** в меню проектора **ЕСО**, чтобы программное обеспечение сети могло контролировать проектор в режиме ожидания.
- Убедитесь, что электрическая розетка или источник питания функционируют правильно.

» Дополнительная информация

- "Меню Сеть - Меню Почта" [p.117](#)

Решения, когда изображение во время проецирования по сети имеет помехи

Если проецируемое изображение во время проецирования по сети имеет помехи, попробуйте следующие решения:

- Проверьте, нет ли препятствий между точкой доступа, компьютером, мобильным устройством и проектором, и измените их расположение, чтобы улучшить связь.
- Убедитесь, что точка доступа, компьютер, мобильное устройство и проектор находятся недалеко друг от друга. Придвиньте их ближе друг к другу и повторите попытку соединения.
- Если беспроводное соединение медленное или проецируемое изображение имеет шум, проверьте наличие помех от другого оборудования, напр., устройства Bluetooth или микроволновой печи. Отодвиньте устройство, создающее помехи, подальше или расширьте пропускную способность беспроводной сети.
- Если скорость соединения падает, уменьшите количество подключенных устройств.

Приложение

Для получения технических характеристик проектора и важных примечаний о нем обратитесь к этим разделам.

» **Дополнительная информация**

- "Дополнительные принадлежности и запасные части" [p.155](#)
- "Размер экрана и расстояние проецирования" [p.156](#)
- "Разрешение отображения, поддерживаемое монитором" [p.160](#)
- "Технические характеристики проектора" [p.162](#)
- "Внешние размеры" [p.164](#)
- "Системные требования для функции USB Display" [p.166](#)
- "Список символов техники безопасности (в соответствии с IEC60950-1 A2)" [p.167](#)
- "Глоссарий" [p.169](#)
- "Примечания" [p.171](#)

Доступны следующие дополнительные принадлежности и запасные части. Приобретайте эти изделия по мере необходимости. Ниже приведен список дополнительных принадлежностей и запасных частей по состоянию на март 2015 г. Подробная информация о принадлежностях изменяется без предварительного уведомления, а наличие в продаже зависит от страны, в которой совершается покупка.

» Дополнительная информация

- "Дополнительные принадлежности" [p.155](#)
- "Запасные части" [p.155](#)

Дополнительные принадлежности

Интерактивный модуль ELPIU01

Используется для управления экраном компьютера на проекционной поверхности.

Камера для документов ELPDC06/ELPDC11/ELPDC12/ELPDC20

Используется при проецировании книг, документов для ОНП-проектора или слайдов.

Мягкий футляр для переноски ELPKS63 (EB-W32/EB-W31/EB-X36/EB-X31/EB-S31/EB-W04/EB-X04/EB-S04/EB-W130/EB-X130/EB-S130/EB-X350/EB-X300/EB-S300)

Мягкий футляр для переноски ELPKS67 (EB-U32/EB-U04/EB-U130)

Используется для ручной переноски проектора.

60" переносной экран ELPSC27

80" переносной экран ELPSC28

100" переносной экран ELPSC29

Переносные скатываемые экраны. (формат изображения 4:3)

70" переносной экран ELPSC23

80" переносной экран ELPSC24

90" переносной экран ELPSC25

Переносные скатываемые экраны. (формат изображения 16:10)

64" переносной экран ELPSC31

Переносные магнитные экраны. (формат изображения 4:3)

50" переносной экран ELPSC32

Компактный экран, удобный при переноске. (формат изображения 4:3)

Мультиэкран ELPSC26

Переносной мультиэкран.

Компьютерный кабель ELPKC02 (1,8 м - для mini D-sub 15-штырькового / mini D-Sub 15-штырькового)

Компьютерный кабель ELPKC09 (3 м - для mini D-sub 15-штырькового / mini D-Sub 15-штырькового)

Компьютерный кабель ELPKC10 (20 м - для mini D-sub 15-штырькового / mini D-Sub 15-штырькового)

Используется для подключения к порту Computer.

Кабель для компонентного видеосигнала ELPKC19 (3 м - для mini D-Sub 15-штырькового / штекера RCA x 3)

Используется для подключения источника компонентного видеосигнала.

Модуль беспроводной ЛВС ELPAP10

Используется для проецирования изображений с компьютера посредством беспроводной связи.

Ключ USB для соединения Quick Wireless Connection ELPAP09

Используется для быстрой установки связи между проектором и компьютером под управлением ОС Windows.

Потолочная трубка (450 мм) ELPFP13

Потолочная трубка (700 мм) ELPFP14

Используется при установке проектора на высоком потолке.

Потолочный кронштейн ELPMB23

Используется при установке проектора на потолке.



Для подвешивания проектора к потолку необходим особый опыт. Обратитесь в компанию Epson за помощью.

Запасные части

Блок лампы ELPLP88

Используется для замены отслуживших ламп.

Воздушный фильтр ELPAF32

Используется для замены отслуживших воздушных фильтров.

Воспользуйтесь таблицей, чтобы определить, как далеко следует расположить проектор от экрана, основываясь на размере проецируемого изображения.

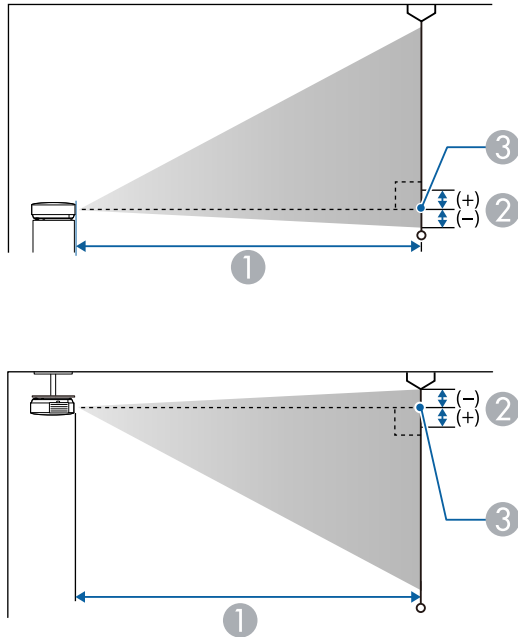

- ① Расстояние проецирования (см)
- ② Расстояние от центра объектива до основания экрана (или до верха экрана, если проектор подвешен на потолке) (см)
- ③ Центр объектива

SVGA (EB-S31/EB-S04/EB-S130/EB-S300)

Размер экрана 4:3		①	②
		Минимум (Широк.) — Максимум (Теле)	Minimum (Wide)
30"	61 × 46	88 - 119	-5
50"	102 × 76	147 - 200	-8
60"	122 × 91	177 - 240	-10
70"	142 × 107	207 - 280	-12
80"	163 × 122	237 - 321	-13
100"	203 × 152	297 - 401	-17
150"	305 × 229	446 - 603	-25
200"	406 × 305	595 - 805	-33

Размер экрана 16:9		①	②
		Минимум (Широк.) — Максимум (Теле)	Minimum (Wide)
28"	62 × 35	89 - 121	1
30"	66 × 37	96 - 130	1
50"	111 × 62	161 - 218	1
60"	133 × 75	193 - 262	2
70"	155 × 87	226 - 306	2
80"	177 × 100	258 - 349	2
100"	221 × 125	323 - 437	3
150"	332 × 187	486 - 657	4
200"	443 × 249	649 - 877	5

XGA (EB-X31/EB-X04/EB-X130/EB-X350/EB-X300)

Размер экрана 4:3		①	②
		Минимум (Широк.) — Максимум (Теле)	
30"	61 × 46	89 - 107	-5
40"	81 × 61	119 - 143	-7
50"	102 × 76	150 - 180	-8
60"	122 × 91	180 - 217	-10
80"	163 × 122	241 - 290	-14
100"	203 × 152	302 - 363	-17
150"	305 × 229	454 - 546	-25
200"	406 × 305	607 - 729	-34
250"	508 × 381	759 - 912	-42
300"	610 × 457	912 - 1095	-51

Размер экрана 16:9		①	②
		Минимум (Широк.) — Максимум (Теле)	
28"	62 × 35	90 - 109	1
30"	66 × 37	97 - 117	1
40"	89 × 50	130 - 156	1
50"	111 × 62	163 - 196	1
60"	133 × 75	196 - 236	1
80"	177 × 100	263 - 316	2
100"	221 × 125	329 - 396	2
150"	332 × 187	495 - 595	3
200"	443 × 249	661 - 794	5

Размер экрана 16:9		①	②
		Минимум (Широк.) — Максимум (Теле)	
250"	553 × 311	827 - 994	6
275"	609 × 342	910 - 1093	6

XGA (EB-X36)

Размер экрана 4:3		①	②
		Минимум (Широк.) — Максимум (Теле)	
30"	61 × 46	84 - 101	-5
40"	81 × 61	113 - 136	-6
50"	102 × 76	142 - 171	-8
60"	122 × 91	171 - 206	-10
80"	163 × 122	229 - 275	-13
100"	203 × 152	287 - 345	-16
150"	305 × 229	432 - 519	-24
200"	406 × 305	577 - 693	-32
250"	508 × 381	722 - 867	-40
300"	610 × 457	867 - 1041	-48

Размер экрана 16:9		①	②
		Минимум (Широк.) — Максимум (Теле)	
28"	62 × 35	85 - 103	1
30"	66 × 37	91 - 110	1
40"	89 × 50	123 - 148	1

Размер экрана 16:9		①	②
		Минимум (Широк.) — Максимум (Теле)	
50"	111 × 62	155 - 186	2
60"	133 × 75	186 - 224	2
80"	177 × 100	249 - 300	3
100"	221 × 125	313 - 376	3
150"	332 × 187	471 - 566	5
200"	443 × 249	629 - 755	7
250"	553 × 311	787 - 945	9
275"	609 × 342	866 - 1040	10

Размер экрана 16:9		①	②
		Минимум (Широк.) — Максимум (Теле)	
32"	71 × 40	91 - 109	-2
35"	77 × 44	99 - 120	-2
40"	89 × 50	114 - 137	-2
50"	111 × 62	143 - 172	-3
60"	133 × 75	172 - 208	-3
70"	155 × 87	202 - 243	-4
80"	177 × 100	231 - 278	-4
100"	221 × 125	289 - 348	-5
150"	332 × 187	435 - 523	-8
200"	443 × 249	582 - 699	-11
310"	686 × 386	903 - 1084	-17

WXGA (EB-W32/EB-W31/EB-W04/EB-W130)

Размер экрана 4:3		①	②
		Минимум (Широк.) — Максимум (Теле)	
29"	59 × 44	90 - 109	-4
30"	61 × 46	94 - 113	-4
40"	81 × 61	126 - 152	-5
50"	102 × 76	158 - 190	-7
60"	122 × 91	190 - 229	-8
70"	142 × 107	222 - 267	-10
80"	163 × 122	255 - 306	-11
100"	203 × 152	319 - 383	-14
150"	305 × 229	480 - 577	-20
200"	406 × 305	641 - 770	-27
280"	569 × 427	898 - 1079	-38

Формат экрана 16:10		①	②
		Минимум (Широк.) — Максимум (Теле)	
33"	71 × 44	91 - 110	-4
35"	75 × 47	97 - 117	-4
40"	86 × 54	111 - 134	-5
50"	108 × 67	139 - 168	-6
60"	129 × 81	168 - 202	-7
80"	172 × 108	225 - 270	-10
100"	215 × 135	281 - 338	-12
150"	323 × 202	424 - 509	-18
200"	431 × 269	566 - 680	-24
320"	689 × 431	907 - 1089	-39

WUXGA (EB-U32/EB-U04/EB-U130)

Размер экрана 4:3		①	②
		Минимум (Широк.) — Максимум (Теле)	
27"	55 × 41	89 - 109	-4
30"	61 × 46	99 - 121	-4
40"	81 × 61	133 - 163	-6
50"	102 × 76	168 - 205	-7
60"	122 × 91	202 - 246	-8
70"	142 × 107	236 - 288	-10
80"	163 × 122	270 - 329	-11
100"	203 × 152	339 - 412	-14
150"	305 × 229	509 - 620	-21
200"	406 × 305	680 - 828	-28
260"	528 × 396	885 - 1078	-36

Размер экрана 16:9		①	②
		Минимум (Широк.) — Максимум (Теле)	
30"	66 × 37	90 - 110	-2
35"	77 × 44	105 - 129	-2
40"	89 × 50	121 - 148	-2
50"	111 × 62	152 - 185	-3
60"	133 × 75	183 - 223	-3
70"	155 × 87	214 - 261	-4
80"	177 × 100	245 - 299	-5
100"	221 × 125	307 - 374	-6

Размер экрана 16:9		①	②
		Минимум (Широк.) — Максимум (Теле)	
150"	332 × 187	462 - 563	-8
200"	443 × 249	617 - 752	-11
290"	642 × 361	897 - 1091	-16

Формат экрана 16:10		①	②
		Минимум (Широк.) — Максимум (Теле)	
30"	65 × 40	87 - 107	-4
35"	75 × 47	102 - 125	-4
40"	86 × 54	118 - 144	-5
50"	108 × 67	148 - 180	-6
60"	129 × 81	178 - 217	-7
80"	172 × 108	238 - 291	-10
100"	215 × 135	299 - 364	-12
150"	323 × 202	450 - 548	-18
200"	431 × 269	601 - 731	-24
300"	646 × 404	902 - 1098	-37

В таблице приведена частота обновления и разрешение для каждого совместимого формата отображения видеосигнала.

Компонентные сигналы (аналоговый RGB)

Для EB-U32/EB-W32/EB-W31/EB-X36/EB-X31/EB-U04/EB-W04/EB-X04/EB-U130/EB-W130/EB-X130/EB-X350/EB-X300

Сигнал	Частота обновления (Гц)	Разрешение (точки)
VGA	60/72/75/85	640 × 480
SVGA	60/72/75/85	800 × 600
XGA	60/70/75/85	1024 × 768
WXGA	60	1280 × 768
	60	1366 × 768
	60/75/85	1280 × 800
WXGA+	60/75/85	1440 × 900
WXGA++	60	1600 × 900
SXGA	70/75/85	1152 × 864
	60/75/85	1280 × 960
	60/75/85	1280 × 1024
SXGA+	60/75	1400 × 1050
WSXGA+ *	60	1680 × 1050
UXGA	60	1600 × 1200
WUXGA **	60	1920 × 1200

* WSXGA+ доступно только для моделей EB-U32/EB-W32/EB-W31/EB-U04/EB-W04/EB-U130/EB-W130 и совместимо только если **Широк** выбирается в качестве значения параметра **Разрешение** в меню проектора **Сигнал**.

** WUXGA доступно только для моделей EB-U32/EB-U04/EB-U130.

Для EB-S31/EB-S04/EB-S130/EB-S300

Сигнал	Частота обновления (Гц)	Разрешение (точки)
VGA	60/72/75/85	640 × 480
SVGA	60/72/75/85	800 × 600
XGA	60/70/75/85	1024 × 768
WXGA	60	1280 × 768
	60	1366 × 768
	60/75	1280 × 800
WXGA+	60	1440 × 900
SXGA	70/75	1152 × 864
	60	1280 × 960
	60	1280 × 1024
SXGA+	60	1400 × 1050

Даже при поступлении на вход сигналов, отсутствующих в приведенном выше списке, весьма вероятно, что изображение будет проецироваться. Однако, могут поддерживаться не все функции.

Компонентное видео

Сигнал	Частота обновления (Гц)	Разрешение (точки)
SDTV (480i/480p)	60	720 × 480
SDTV (576i/576p)	50	720 × 576
HDTV (720p)	50/60	1280 × 720
HDTV (1080i)	50/60	1920 × 1080

Композитный видеосигнал

Сигнал	Частота обновления (Гц)	Разрешение (точки)
TV (NTSC)	60	720 × 480
TV (SECAM)	50	720 × 576
TV (PAL)	50/60	720 × 576

Входной сигнал HDMI

Сигнал	Частота обновления (Гц)	Разрешение (точки)
VGA	60	640 × 480
SVGA	60	800 × 600
XGA	60	1024 × 768
WXGA	60	1280 × 800
	60	1366 × 768
WXGA+	60	1440 × 900
WXGA++ *	60	1600 × 900
UXGA *	60	1600 × 1200
WSXGA+ **	60	1680 × 1050
WUXGA ***	60	1920 × 1200
SXGA	60	1280 × 960
	60	1280 × 1024
SXGA+	60	1400 × 1050
SDTV (480i/480p)	60	720 × 480
SDTV (576i/576p)	50	720 × 576
HDTV (720p)	50/60	1280 × 720
HDTV (1080i)	50/60	1920 × 1080
HDTV (1080p)	24/30/50/60	1920 × 1080

* Доступно только для моделей EB-U32/EB-W32/EB-W31/EB-X36/EB-X31/EB-U04/EB-W04/EB-X04/EB-U130/EB-W130/EB-X130/EB-X350/EB-X300.

** Доступно только для моделей EB-U32/EB-W32/EB-W31/EB-U04/EB-W04/EB-U130/EB-W130.

*** Доступно только для моделей EB-U32/EB-U04/EB-U130.

Входной сигнал MHL (EB-U32/EB-W32/EB-W31/EB-U04/EB-U130)

Сигнал	Частота обновления (Гц)	Разрешение (точки)
VGA	60	640 × 480
SDTV (480i/480p)	60	720 × 480
SDTV (576i/576p)	50	720 × 576
HDTV (720p)	50/60	1280 × 720
HDTV (1080i)	50/60	1920 × 1080
HDTV (1080p)	24/30	1920 × 1080

Название устройства	EB-U32/EB-W32/EB-W31/EB-X36/EB-X31/EB-S31/EB-U04/EB-W04/EB-X04/EB-S04/EB-U130/EB-W130/EB-X130/EB-S130/EB-X350/EB-X300/EB-S300
Размеры	EB-W32/EB-W31/EB-X36/EB-X31/EB-S31/EB-W04/EB-X04/EB-S04/EB-W130/EB-X130/EB-S130/EB-X350/EB-X300/EB-S300: 297 (Ш) × 77 (В) × 234 (Д) мм (приподнятая секция не учитывается) EB-U32/EB-U04/EB-U130: 297 (Ш) × 77 (В) × 244 (Д) мм (приподнятая секция не учитывается)
Размер ЖК-панели	EB-X31/EB-S31/EB-X04/EB-S04/EB-X130/EB-S130/EB-X350/EB-X300/EB-S300: 0,55" EB-X36: 0,63" EB-W32/EB-W31/EB-W04/EB-W130: 0,59" EB-U32/EB-U04/EB-U130: 0,67"
Способ отображения	Активная матрица TFT из поликристаллического кремния
Разрешение	EB-S31/EB-S04/EB-S130/EB-S300: 480 000 пикселей SVGA (800 (Ш) × 600 (В) точек) × 3 EB-X36/EB-X31/EB-X04/EB-X130/EB-X350/EB-X300: 786 432 пикселей XGA (1024 (Ш) × 768 (В) точек) × 3 EB-W32/EB-W31/EB-W04/EB-W130: 1 024 000 пикселей WXGA (1280 (Ш) × 800 (В) точек) × 3 EB-U32/EB-U04/EB-U130: 2 304 000 пикселей WUXGA (1920 (Ш) × 1200 (В) точек) × 3

Регулировка фокусного расстояния	Ручная
Регулировка масштаба	EB-S31/EB-S04/EB-S130/EB-S300: 1,0 - 1,35 (Цифровой) EB-U32/EB-W32/EB-W31/EB-X36/EB-X31/EB-U04/EB-W04/EB-X04/EB-U130/EB-W130/EB-X130/EB-X350/EB-X300: 1,0 - 1,2
Лампа	Лампа UHE (сверхвысокой эффективности), 200 Вт, модель №: ELPLP88
Срок службы лампы	<ul style="list-style-type: none"> • Нормальный режим энергопотребления: до 5000 часов • ЭКО-режим энергопотребления: до 10 000 часов
Макс. выходной аудио сигнал	EB-W04/EB-X04/EB-S04/EB-W130/EB-X130/EB-S130/EB-X300/EB-S300: 1W EB-U32/EB-W32/EB-W31/EB-X36/EB-X31/EB-S31/EB-U04/EB-U130/EB-X350: 2W
Динамик	1
Источник питания	100–240 В пер. тока ±10 % 50/60 Гц 2,9–1,3 А
Энергопотребление	Зона напряжения от 100 до 120 В Эксплуатация: 291 W Standby power consumption (Communication On): 2,3 W Standby power consumption (Communication Off): 0,2 W
	Зона напряжения от 220 до 240 В Эксплуатация: 277 W Standby power consumption (Communication On): 2,4 W Standby power consumption (Communication Off): 0,26 W
Рабочая высота	Высота от 0 до 3000 м над уровнем моря

Рабочая температура	От +5 до +35°C (без конденсации, на высоте над уровнем моря от 0 до 2286 м) От +5 до +30°C (без конденсации, на высоте над уровнем моря от 2287 до 3000 м)
Температура хранения	От -10 до +60 °C (без образования конденсата)
Масса	EB-W32/EB-W31/EB-X36/EB-X31/EB-S31/EB-W04/EB-X04/EB-S04/EB-W130/EB-X130/EB-S130/EB-X350/EB-X300/EB-S300: Прибл. 2,4 кг EB-U32/EB-U04/EB-U130: Прибл. 2,6 кг

Угол наклона

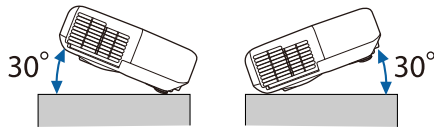

Использование проектора при наклоне более 30° может стать причиной его повреждения и несчастного случая.

» Дополнительная информация

- "Спецификации соединителя" [p.163](#)

Спецификации соединителя

Порт Computer	1	Mini D-Sub15 контактов (гнездо)
Порт Video	1	Штекер RCA

Порт S-Video (EB-W32/EB-W31/EB-X36/EB-X31/EB-S31/EB-W04/EB-X04/EB-S04/EB-W130/EB-X130/EB-S130/EB-X350/EB-X300/EB-S30)	1	Mini DIN, 4-контактный
Порт Audio	1	Штекер RCA, 2 шт. (левый, правый)
Порт HDMI (EB-X36/EB-X31/EB-S31/EB-W04/EB-X04/EB-S04/EB-W130/EB-X130/EB-S130/EB-X350/EB-X300/EB-S30)	1	HDMI (аудио поддерживается только импульсно-кодовой модуляцией)
Порт HDMI/MHL (EB-W32/EB-W31)		
Порт HDMI1, HDMI2/MHL (EB-U32/EB-U04/EB-U130)		
Порт USB-A	1	Разъем USB (тип A)
Порт USB-B	1	Разъем USB (тип B)



- Порт USB-A и USB-B поддерживает USB 2.0. Однако не гарантируется работа портов USB со всеми устройствами, которые поддерживают USB.
- Порт USB-B не поддерживает USB 1.1.

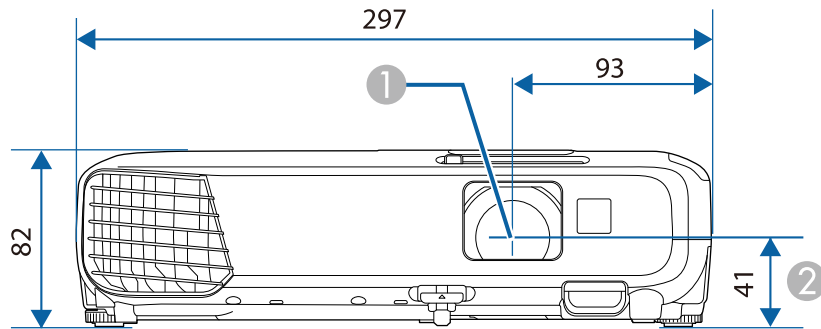

- ① Центр объектива
- ② Расстояние от центра объектива до точки крепления кронштейна подвески

EB-U32/EB-U04/EB-U130

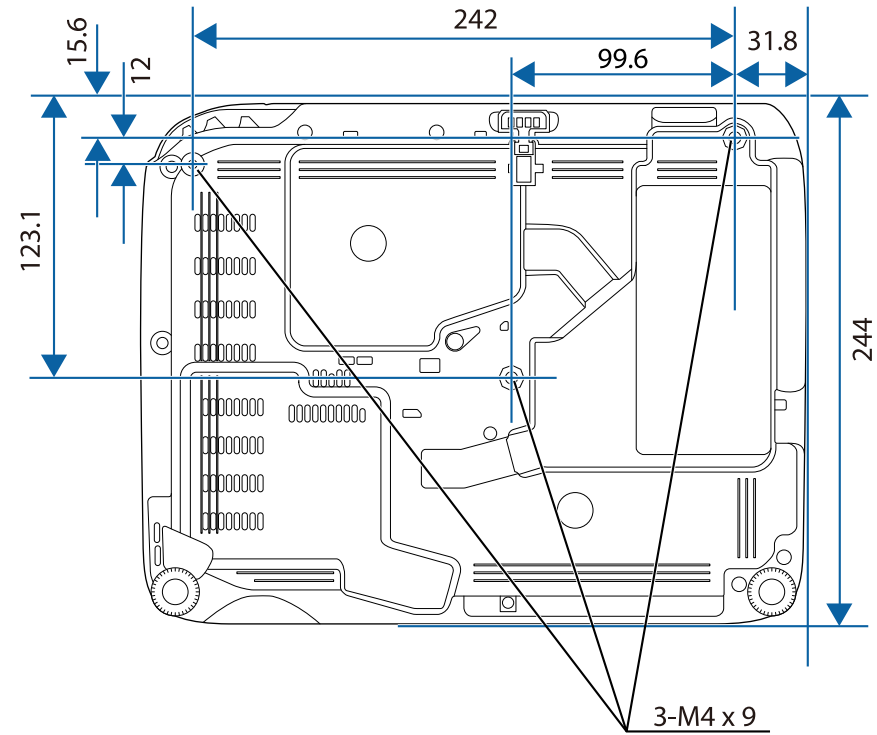

EB-W32/EB-W31/EB-X36/EB-X31/EB-S31/EB-W04/EB-X04/EB-S04/EB-W130/EB-X130/EB-S130/EB-X350/EB-X300/EB-S300

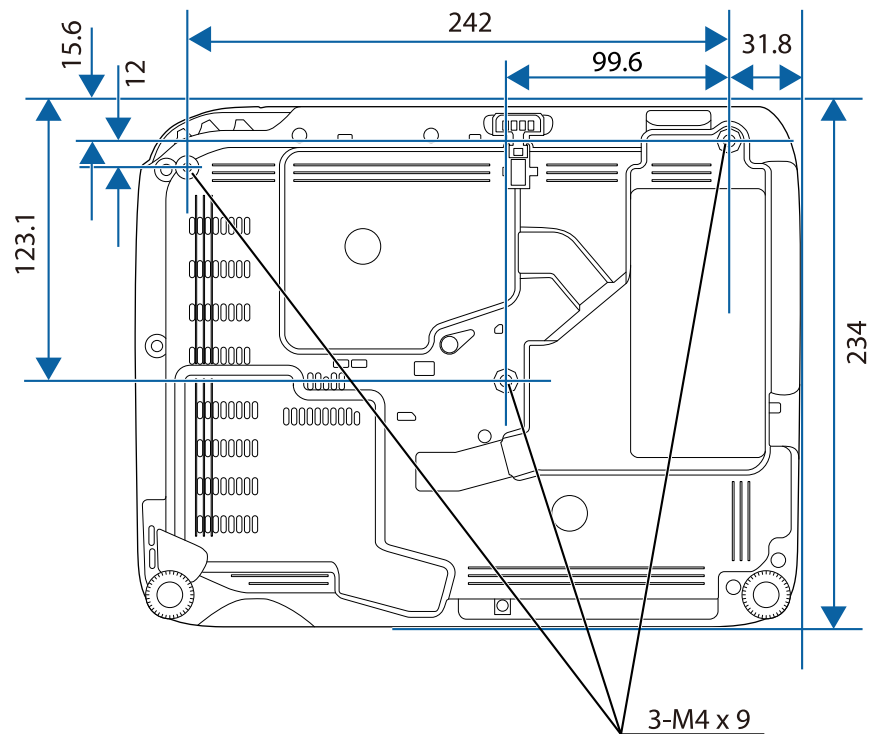

Размеры на рисунках приведены в мм.

Для пользования программным обеспечением Epson USB Display компьютер должен соответствовать следующим системным требованиям.

Требование	Windows	Mac
Операционная система	Windows 2000 (только пакет обновления Service Pack 4)	OS X <ul style="list-style-type: none"> • Mac OS X 10.5.x (32-разрядная) • Mac OS X 10.6.x (32- и 64-разрядная) • OS X 10.7.x (32- и 64-разрядная) • OS X 10.8.x (64-разрядная) • OS X 10.9.x (64-разрядная) • OS X 10.10.x (64-разрядная)
	Windows XP <ul style="list-style-type: none"> • Professional (32-разрядная) • Home Edition (32-разрядная) • Tablet PC Edition (32-разрядная) 	
	Windows Vista <ul style="list-style-type: none"> • Ultimate (32-разрядная) • Enterprise (32-разрядная) • Business (32-разрядная) • Home Premium (32-разрядная) • Home Basic (32-разрядная) 	
	Windows 7 <ul style="list-style-type: none"> • Ultimate (32- и 64-разрядная) • Enterprise (32-и 64-разрядная) • Professional (32-и 64-разрядная) • Home Premium (32- и 64-разрядная) • Home Basic (32-разрядная) • Starter (32-разрядная) 	

Требование	Windows	Mac
	Windows 8 <ul style="list-style-type: none"> • Windows 8 (32- и 64-разрядная) • Windows 8 Pro (32- и 64-разрядная) • Windows 8 Enterprise (32- и 64-разрядная) Windows 8.1 <ul style="list-style-type: none"> • Windows 8.1 (32- и 64-разрядная) • Windows 8.1 Pro (32- и 64-разрядная) • Windows 8.1 Enterprise (32- и 64-разрядная) 	
ЦПУ	Mobile Pentium III 1,2 ГГц и выше (рекомендуется Pentium M 1,6 ГГц и более)	Power PC G4 1 ГГц или выше (рекомендуется Core Duo 1,83 ГГц и более)
Память	256 Мб и более (рекомендуется 512 Мб и более)	512 Мб и более
Объем жесткого диска	20 Мб и более	20 Мб и более
Дисплей	Разрешение от 640 × 480 до 1920 × 1200 16-битный цвет или более	Разрешение от 640 × 480 до 1920 × 1200 16-битный цвет или более

В таблице ниже приведены символы техники безопасности, устанавливаемые на оборудование.

№.	Символ	Утвержденные стандарты	Описание
1		IEC60417 No.5007	ON (Вкл. - питание) Подключение к электросети установлено.
2		IEC60417 No.5008	OFF (Выкл. - питание) Оборудование отключено от электросети.
3		IEC60417 No.5009	Режим ожидания Указывает на переключатель или его положение, посредством которого часть оборудования переходит в режим ожидания.
4		ISO7000 No.0434B, IEC3864-B3.1	Предостережение Указывает на общее предупреждение при использовании продукта.
5		IEC60417 No.5041	Внимание! Горячая поверхность Отмеченная этим символом деталь может нагреваться, прикасаться к ней следует с особой осторожностью.
6		IEC60417 No.6042 ISO3864-B3.6	Внимание! Опасность поражения электрическим током Оборудование может быть причиной поражения электрическим током.
7		IEC60417 No.5957	Использование только внутри помещений Электрооборудование изначально предназначено для использования внутри помещений.

№.	Символ	Утвержденные стандарты	Описание
8		IEC60417 No.5926	Полярность разъема питания постоянного тока Указывается положительный и отрицательный проводник (полярность) на части оборудования, к которому может подключаться источник питания постоянного тока.
9		—	Как в No. 8.
10		IEC60417 No.5001B	Общее состояние батареи Оборудование, питающееся от батареи. Указывает деталь, например крышку батарейного отсека или клеммы разъема.
11		IEC60417 No.5002	Положение элемента Указывает на сам держатель батареи или на положение элементов внутри держателя батареи.
12		—	Как в No. 11.
13		IEC60417 No.5019	Защитное заземление Указывает на любую клемму, предназначенную для подключения к внешнему проводнику, защищающего от поражения электрическим током, или клемме электрода защитного заземления.
14		IEC60417 No.5017	Земля Указывает на клемму заземления в корпусах, где явно не требуется символ No. 13.

№.	Символ	Утвержденные стандарты	Описание
15		IEC60417 No.5032	Переменный ток Указывается на табличке с техническими данными, что оборудование подходит для работы только с переменным током; а также на соответствующих клеммах.
16		IEC60417 No.5031	Постоянный ток Указывается на табличке с техническими данными, что оборудование подходит для работы только с постоянным током; а также на соответствующих клеммах.
17		IEC60417 No.5172	Оборудование класса II Указывает, что оборудование удовлетворяет требованиям безопасности для устройства класса II в соответствии со стандартом IEC 61140.
18		ISO 3864	Запрет (общий) Указывает на недопустимые действия или операции.
19		ISO 3864	Не прикасаться! Запрещается прикасаться к определенной детали оборудования, так как это может привести к получению травмы.
20		—	Если проектор включен, никогда не смотрите в его объектив.
21		—	Запрещается класть предметы на проектор.
22		ISO3864 IEC60825-1	Внимание! Лазерное излучение Оборудование может быть источником лазерного излучения.

№.	Символ	Утвержденные стандарты	Описание
23		ISO 3864	Разбирать запрещается При разборке оборудования возникает опасность получения травмы или поражения электрическим током.

В этом разделе даются толкования сложных терминов, смысл которых не раскрыт в тексте этого руководства. За более подробной информацией следует обратиться к имеющимся в продаже изданиям.

AMX Device Discovery	AMX Device Discovery — это разработанная компанией AMX технология для облегчения работы систем управления AMX с целевым оборудованием. Компания Epson реализовала технологию этого протокола и предусмотрела настройки, позволяющие разрешать (включать) функции этого протокола. Детальную информацию см. на веб-сайте компании AMX. URL http://www.amx.com/
Формат изображения	Отношение длины и высоты изображения. Экраны с соотношением горизонталь:вертикаль, равным 16:9 (например, экраны HDTV), называются широкими. SDTV и стандартные экраны компьютеров имеют формат 4:3.
Компонентное видео	Способ, предусматривающий разделение видеосигнала на компонент яркости (Y) и на компоненты «синий минус яркость» (Cb или Pb) и «красный минус яркость» (Cr или Pr).
Композитный видеосигнал	Способ, предусматривающий объединение компонента яркости и цветового компонента в видеосигнал для передачи по одному кабелю.
Контраст	Относительная яркость светлых и темных участков изображения может быть увеличена или уменьшена для обеспечения большей четкости текста и графики или для придания им более мягких очертаний. Регулировка этого свойства изображения называется регулировкой контрастности.
DHCP	Аббревиатура от английского термина Dynamic Host Configuration Protocol (протокол динамического конфигурирования узла). В соответствии с этим протоколом происходит автоматическое назначение адреса IP для подключенного к сети оборудования.
Адрес шлюза	Это сервер (маршрутизатор) для обмена данными в сети (подсети), разделенный в соответствии с масками подсети.

HDCP	HDCP является аббревиатурой от английского термина High-bandwidth Digital Content Protection (защита цифрового контента в сети с высокой пропускной способностью). Она используется для предотвращения незаконного копирования и защиты авторских прав путем шифрования цифровых сигналов, посылаемых через порты DVI и HDMI. Поскольку входные порты HDMI и DisplayPort этого проектора поддерживают HDCP, то они могут проецировать изображения, защищенные по этой технологии. Однако, возможно, проектор не сможет проецировать изображения, защищенные обновленными или исправленными версиями шифрования HDCP.
HDTV	Сокращение для выражения High-Definition Television (телевидение с высоким разрешением), относящегося к системам с высоким разрешением, удовлетворяющим следующим условиям: <ul style="list-style-type: none"> • Разрешение по вертикали 720p или 1080i либо выше (p = Прогрессивная, i = Чересстрочная) • Формат экрана 16:9
Режим инфраструктуры	Метод беспроводного подключения по локальной сети, когда взаимодействие между устройствами происходит через точки доступа.
Чересстрочная	Передача информации, необходимой для представления экрана, путем отправки строк через одну, сверху донизу изображения. Изображения могут мигать, поскольку строки в кадре выводятся через одну.
Адрес IP	Номер для идентификации компьютера, подключенного к сети.
MHL	Аббревиатура от английского термина Mobile High-definition Link (мобильная связь с высоким разрешением), стандарт соединительных интерфейсов, используемая в мобильных устройствах, таких как смартфоны и планшеты. Изображения могут передаваться с высоким качеством на высокой скорости без сжатия цифрового сигнала и, следовательно, без нагрузки присоединенных устройств.

Прогрессивная	Информация проецируется по одному экрану, выводится изображение одного кадра. Хотя число строк при этом не изменяется, изображение меньше мерцает. Поскольку объем информации вдвое превышает объем при использовании чересстрочной развертки.
Част. обновления	Светоизлучающий элемент дисплея сохраняет постоянную яркость и цвет в течение чрезвычайно короткого периода времени. Вследствие этого изображение необходимо выполнять большое число сканирований в секунду, чтобы обновлять состояние светоизлучающего элемента. Число операций обновления в секунду называется Refresh rate (Частота кадров) и выражается в герцах (Гц).
SDTV	Аббревиатура от английского термина Standard Definition Television (телевидение со стандартным разрешением), относящегося к системам со стандартным разрешением, которые не удовлетворяют требованиям, предъявляемым к HDTV High-Definition Television.
SNMP	Аббревиатура от английского термина Simple Network Management Protocol (простой протокол управления сетью), представляющего собой протокол контроля и управления такими устройствами, как маршрутизаторы и компьютеры, подключенные к сети TCP/IP.
sRGB	Международный стандарт для цветовых интервалов, который был разработан для того, чтобы цвета, воспроизводимые видеоаппаратурой, легко обрабатывались компьютерными операционными системами (ОС) и в сети Интернет. Если у подключенного источника есть режим sRGB, то и проектор, и подключенный источник сигнала следует настроить на режим sRGB.
SSID	SSID - это идентификационные данные для присоединения другого устройства к беспроводной локальной сети. Беспроводная связь возможна между устройствами с одинаковым SSID.
Маска подсети	Это числовое значение, которое определяет количество битов, использующихся для адреса сети в разделенной сети (подсети) адресов IP.

SVGA	Стандартный размер экрана с разрешением 800 (по горизонтали) x 600 (по вертикали) точек.
SXGA	Стандартный размер экрана с разрешением 1280 (по горизонтали) x 1024 (по вертикали) точек.
Синхронизация	Сигналы на выходе компьютера имеют определенную частоту. Если частота проектора не совпадает с этой частотой, получаются изображения невысокого качества. Процесс согласования этих сигналов по фазе (относительное положение гребней и провалов в сигнале) называется Синхронизация. Если сигналы не синхронизованы, возникают мигание, размытость и горизонтальные помехи.
Трекинг	Сигналы на выходе компьютера имеют определенную частоту. Если частота проектора не совпадает с этой частотой, получаются изображения невысокого качества. Процесс согласования этих сигналов по частоте (число гребней и провалов в сигнале) называется трекингом. При неправильном выполнении трекинга в сигнале появляются вертикальные полосы.
IP-ад. ловушки	Это адрес IP компьютера назначения, используемого для уведомления об ошибке по протоколу SNMP.
VGA	Стандартный размер экрана с разрешением 640 (по горизонтали) x 480 (по вертикали) точек.
XGA	Стандартный размер экрана с разрешением 1024 (по горизонтали) x 768 (по вертикали) точек.
WXGA	Стандартный размер экрана с разрешением 1280 (по горизонтали) x 768 (по вертикали) точек.
WUXGA	Стандартный размер экрана с разрешением 1920 (по горизонтали) x 1200 (по вертикали) точек.

В этих разделах приведены важные примечания, касающиеся проектора.

» Дополнительная информация

- "Indication of the manufacturer and the importer in accordance with requirements of EU directive" [p.171](#)
- "Ограниченное применение" [p.171](#)
- "Рекомендации по операционной системе" [p.171](#)
- "Торговые марки" [p.172](#)
- "Уведомление об авторских правах" [p.172](#)
- "Определение авторского права" [p.172](#)

Indication of the manufacturer and the importer in accordance with requirements of EU directive

Manufacturer: SEIKO EPSON CORPORATION
 Address: 3-5, Owa 3-chome, Suwa-shi, Nagano-ken 392-8502 Japan
 Telephone: 81-266-52-3131
<http://www.epson.com/>

Importer: EPSON EUROPE B.V.
 Address: Atlas Arena, Asia Building, Hoogoorddreef 5,1101 BA Amsterdam Zuidoost
 The Netherlands
 Telephone: 31-20-314-5000
<http://www.epson.com/europe.html>

Ограниченное применение

Если эта продукция используется в условиях, требующих обеспечения высокого уровня надежности и (или) безопасности — например, в сочетании с авиационными, железнодорожными, судовыми, автомобильными и прочими транспортными средствами, аварийными устройствами оповещения, различными предохранительными устройствами или функциональными устройствами, выполняющими прецизионные операции — применение этой продукции рекомендуется

только с учетом необходимых средств обеспечения отказоустойчивости и резервирования, поддерживающих достаточно высокий уровень безопасности и надежности всей проектируемой системы. В связи с тем, что эта продукция не предназначена для использования в условиях, требующих обеспечения очень высокого уровня надежности и (или) безопасности — например, в сочетании с авиационно-космическим оборудованием, важнейшим телекоммуникационным оборудованием, оборудованием систем управления атомными электростанциями или медицинским оборудованием, непосредственно используемым в процессе медицинского обслуживания — пожалуйста, не забывайте о том, что вы несете ответственность за всестороннюю оценку соответствия этой продукции конкретным условиям эксплуатации и за ее применение в этих условиях.

Рекомендации по операционной системе

- Операционная система Microsoft® Windows® 2000
- Операционная система Microsoft® Windows® XP
- Операционная система Microsoft® Windows Vista®
- Операционная система Microsoft® Windows® 7
- Операционная система Microsoft® Windows® 8
- Операционная система Microsoft® Windows® 8.1

В данном руководстве перечисленные выше операционные системы упоминаются как Windows 2000, Windows XP, Windows Vista, Windows 7, Windows 8 и Windows 8.1. Кроме того, для обозначения ОС Windows 2000, Windows XP, Windows Vista, Windows 7, Windows 8 и Windows 8.1 может использоваться собирательный термин Windows.

- Mac OS X 10.3.x
- Mac OS X 10.4.x
- Mac OS X 10.5.x
- Mac OS X 10.6.x
- OS X 10.7.x
- OS X 10.8.x
- OS X 10.9.x

- OS X 10.10.x

В данном руководстве операционные системы, перечисленные выше, обозначаются как Mac OS X 10.3.x, Mac OS X 10.4.x, Mac OS X 10.5.x, Mac OS X 10.6.x, OS X 10.7.x, OS X 10.8.x и OS X 10.9.x и OS X 10.10.x. Кроме того, для их обозначения используется собирательный термин OS X.

Торговые марки

EPSON – зарегистрированный товарный знак, EXCEED YOUR VISION, ELPLP и их логотипы – зарегистрированные товарные знаки или товарные знаки компании Seiko Epson Corporation.

Mac, Mac OS и OS X являются торговыми марками корпорации Apple Inc.

Microsoft, Windows, Windows Vista, PowerPoint и логотип Windows являются торговыми марками или зарегистрированными торговыми марками корпорации Microsoft в США и/или других странах.

WPA™ и WPA2™ являются зарегистрированными торговыми марками компании Wi-Fi Alliance.

App Store является сервисной маркой корпорации Apple Inc.

Google play является торговой маркой корпорации Google Inc.

HDMI и High-Definition Multimedia Interface являются торговыми марками или зарегистрированными торговыми марками компании HDMI Licensing LLC. 

MHL, логотип MHL и Mobile High-Definition Link являются торговыми марками или зарегистрированными торговыми марками компании MHL и LLC в США и/или других странах.

QR-код является зарегистрированной торговой маркой корпорации DENSO WAVE INCORPORATED.

Упомянутые здесь названия других изделий служат также для целей идентификации и могут быть торговыми марками, принадлежащими соответствующим владельцам. Компания Epson отказывается от всех и любых притязаний и прав на эти фирменные марки.

Уведомление об авторских правах

Все права защищены. Никакая часть настоящей публикации не может быть воспроизведена, сохранена в информационно-поисковой системе или передана в любой форме или любыми средствами, электронными, механическими, фотокопировальными, записывающими или иными без предварительного письменного разрешения компании Seiko Epson Corporation. Компания не принимает на себя никакой патентной ответственности в связи с использованием содержащейся здесь информации. Также компания не принимает на себя никакой ответственности за любого рода ущерб, возникший в связи с использованием содержащейся здесь информации.

Ни компания Seiko Epson Corporation, ни ее дочерние предприятия не несут ответственности перед покупателем данного изделия или перед третьими сторонами за ущерб, убытки, издержки или расходы, понесенные покупателем или третьими сторонами в результате несчастного случая, непредусмотренного или неправильного применения данного изделия или несанкционированных переделок, ремонтов или изменений данного изделия, либо (исключая США) несоблюдения всех требований инструкций по эксплуатации и техническому обслуживанию, предоставленных компанией Seiko Epson Corporation.

Компания Seiko Epson Corporation не несет ответственности за ущерб или затруднения любого рода, явившиеся результатом применения любых дополнительных принадлежностей или расходных материалов, не указанных компанией Seiko Epson Corporation в качестве оригинальной продукции Epson (Original Epson Products) или одобренной продукции Epson (Epson Approved Products).

Содержание этого руководства может быть изменено или обновлено без уведомления.

Приведенные в данном руководстве иллюстрации и реальный проектор могут различаться.

Определение авторского права

Эта информация может изменяться без предварительного уведомления.

©SEIKO EPSON CORPORATION 2015. All rights reserved.

2015.4 412878300/412879000RU