

marantz®

Model SA-14S1 Owner's Manual

Super Audio CD Player

SAFETY PRECAUTIONS



CAUTION
RISK OF ELECTRIC SHOCK
DO NOT OPEN



CAUTION:
TO REDUCE THE RISK OF ELECTRIC SHOCK, DO NOT REMOVE COVER (OR BACK). NO USER-SERVICEABLE PARTS INSIDE. REFER SERVICING TO QUALIFIED SERVICE PERSONNEL.



The lightning flash with arrowhead symbol, within an equilateral triangle, is intended to alert the user to the presence of uninsulated "dangerous voltage" within the product's enclosure that may be of sufficient magnitude to constitute a risk of electric shock to persons.



The exclamation point within an equilateral triangle is intended to alert the user to the presence of important operating and maintenance (servicing) instructions in the literature accompanying the appliance.

WARNING:
TO REDUCE THE RISK OF FIRE OR ELECTRIC SHOCK, DO NOT EXPOSE THIS APPLIANCE TO RAIN OR MOISTURE.

IMPORTANT SAFETY INSTRUCTIONS

- Read these instructions.
- Keep these instructions.
- Heed all warnings.
- Follow all instructions.
- Do not use this apparatus near water.
- Clean only with dry cloth.
- Do not block any ventilation openings.
Install in accordance with the manufacturer's instructions.
- Do not install near any heat sources such as radiators, heat registers, stoves, or other apparatus (including amplifiers) that produce heat.
- Protect the power cord from being walked on or pinched particularly at plugs, convenience receptacles, and the point where they exit from the apparatus.
- Only use attachments/accessories specified by the manufacturer.
- Use only with the cart, stand, tripod, bracket, or table specified by the manufacturer, or sold with the apparatus. When a cart is used, use caution when moving the cart/apparatus combination to avoid injury from tip-over.
- Unplug this apparatus during lightning storms or when unused for long periods of time.
- Refer all servicing to qualified service personnel. Servicing is required when the apparatus has been damaged in any way, such as power-supply cord or plug is damaged, liquid has been spilled or objects have fallen into the apparatus, the apparatus has been exposed to rain or moisture, does not operate normally, or has been dropped.
- Batteries shall not be exposed to excessive heat such as sunshine, fire or the like.



NOTE ON USE / HINWEISE ZUM GEBRAUCH / OBSERVATIONS RELATIVES A L'UTILISATION

WARNINGS	WARNHINWEISE	AVERTISSEMENTS
<ul style="list-style-type: none"> Avoid high temperatures. Allow for sufficient heat dispersion when installed in a rack. Handle the power cord carefully. Hold the plug when unplugging the cord. Keep the unit free from moisture, water, and dust. Unplug the power cord when not using the unit for long periods of time. Do not obstruct the ventilation holes. Do not let foreign objects into the unit. Do not let insecticides, benzene, and thinner come in contact with the unit. Never disassemble or modify the unit in any way. Ventilation should not be impeded by covering the ventilation openings with items, such as newspapers, tablecloths or curtains. Naked flame sources such as lighted candles should not be placed on the unit. Observe and follow local regulations regarding battery disposal. Do not expose the unit to dripping or splashing fluids. Do not place objects filled with liquids, such as vases, on the unit. Do not handle the mains cord with wet hands. When the switch is in the OFF position, the equipment is not completely switched off from MAINS. The equipment shall be installed near the power supply so that the power supply is easily accessible. Do not keep the battery in a place exposed to direct sunlight or in places with extremely high temperatures, such as near a heater. 	<ul style="list-style-type: none"> Vermeiden Sie hohe Temperaturen. Beachten Sie, dass eine ausreichende Belüftung gewährleistet wird, wenn das Gerät auf ein Regal gestellt wird. Gehen Sie vorsichtig mit dem Netzkabel um. Halten Sie das Kabel am Stecker, wenn Sie den Stecker herausziehen. Halten Sie das Gerät von Feuchtigkeit, Wasser und Staub fern. Wenn das Gerät längere Zeit nicht verwendet werden soll, trennen Sie das Netzkabel vom Netzstecker. Decken Sie den Lüftungsbereich nicht ab. Lassen Sie keine fremden Gegenstände in das Gerät kommen. Lassen Sie das Gerät nicht mit Insektiziden, Benzin oder Verdünnungsmitteln in Berührung kommen. Versuchen Sie niemals das Gerät auseinander zu nehmen oder zu verändern. Die Belüftung sollte auf keinen Fall durch das Abdecken der Belüftungsöffnungen durch Gegenstände wie beispielsweise Zeitungen, Tischtücher, Vorhänge o. Ä. behindert werden. Auf dem Gerät sollten keinerlei direkte Feuerquellen wie beispielsweise angezündete Kerzen aufgestellt werden. Bitte beachten Sie bei der Entsorgung der Batterien die örtlich geltenden Umweltbestimmungen. Das Gerät sollte keiner tropfenden oder spritzenden Flüssigkeit ausgesetzt werden. Auf dem Gerät sollten keine mit Flüssigkeit gefüllten Behälter wie beispielsweise Vasen aufgestellt werden. Das Netzkabel nicht mit feuchten oder nassen Händen anfassen. Wenn der Schalter ausgeschaltet ist (OFF-Position), ist das Gerät nicht vollständig vom Stromnetz (MAINS) abgetrennt. Das Gerät sollte in der Nähe einer Netzsteckdose aufgestellt werden, damit es leicht an das Stromnetz angeschlossen werden kann. Lagern Sie die Batterie nicht an einem Ort, an dem sie direktem Sonnenlicht oder extrem hohen Temperaturen ausgesetzt ist, wie z. B. in der Nähe eines Heizgeräts. 	<ul style="list-style-type: none"> Eviter des températures élevées. Tenir compte d'une dispersion de chaleur suffisante lors de l'installation sur une étagère. Manipuler le cordon d'alimentation avec précaution. Tenir la prise lors du débranchement du cordon. Protéger l'appareil contre l'humidité, l'eau et la poussière. Débrancher le cordon d'alimentation lorsque l'appareil n'est pas utilisé pendant de longues périodes. Ne pas obstruer les trous d'aération. Ne pas laisser des objets étrangers dans l'appareil. Ne pas mettre en contact des insecticides, du benzène et un diluant avec l'appareil. Ne jamais démonter ou modifier l'appareil d'une manière ou d'une autre. Ne pas recouvrir les orifices de ventilation avec des objets tels que des journaux, nappes ou rideaux. Cela entraverait la ventilation. Ne jamais placer de flamme nue sur l'appareil, notamment des bougies allumées. Veillez à respecter les lois en vigueur lorsque vous jetez les piles usagées. L'appareil ne doit pas être exposé à l'eau ou à l'humidité. Ne pas poser d'objet contenant du liquide, par exemple un vase, sur l'appareil. Ne pas manipuler le cordon d'alimentation avec les mains mouillées. Lorsque l'interrupteur est sur la position OFF, l'appareil n'est pas complètement déconnecté du SECTEUR (MAINS). L'appareil sera installé près de la source d'alimentation, de sorte que cette dernière soit facilement accessible. Ne placez pas la pile dans un endroit exposé à la lumière directe du soleil ou dans des endroits présentant des températures extrêmement élevées, par exemple près d'un radiateur.

NOTE SULL'USO / NOTAS SOBRE EL USO / ALVORENS TE GEBRUIKEN / OBSERVERA ANGÅENDE ANVÄNDNINGEN /
ЗАМЕЧАНИЯ ПО ЭКСПЛУАТАЦИИ / WSKAZÓWKI DOTYCZĄCE OBSŁUGI

AVVERTENZE	ADVERTENCIAS	WAARSCHUWINGEN	VARNINGAR	ПРЕДОСТЕРЕЖЕНИЕ	OSTRZEŻENIE
<ul style="list-style-type: none"> • Evitate di esporre l'unità a temperature elevate. Assicuratevi che vi sia un'adeguata dispersione del calore quando installate l'unità in un mobile per componenti audio. • Maneggiate il cavo di alimentazione con attenzione. Tenete ferma la spina quando scollegate il cavo dalla presa. • Tenete l'unità lontana dall'umidità, dall'acqua e dalla polvere. • Scollegate il cavo di alimentazione quando prevedete di non utilizzare l'unità per un lungo periodo di tempo. • Non coprite i fori di ventilazione. • Non inserite corpi estranei all'interno dell'unità. • Assicuratevi che l'unità non entri in contatto con insetticidi, benzolo o solventi. • Non smontate né modificate l'unità in alcun modo. • Le aperture di ventilazione non devono essere ostruite coprendole con oggetti, quali giornali, tovaglie, tende e così via. • Non posizionate sull'unità fiamme libere, come ad esempio candele accese. • Prestate attenzione agli aspetti legati alla tutela dell'ambiente nello smaltimento delle batterie. • L'apparecchiatura non deve essere esposta a gocciolii o spruzzi. • Non posizionate sull'unità alcun oggetto contenente liquidi, come ad esempio i vasi. • Non toccare il cavo di alimentazione con le mani bagnate. • Quando l'interruttore è nella posizione OFF, l'apparecchiatura non è completamente scollegata da MAINS. • L'apparecchio va installato in prossimità della fonte di alimentazione, in modo che quest'ultima sia facilmente accessibile. • Non tenere la batteria in luoghi esposti alla luce solare diretta o con temperature estremamente elevate, ad esempio in prossimità di dispositivi di riscaldamento. 	<ul style="list-style-type: none"> • Evite altas temperaturas. Permita la suficiente dispersión del calor cuando está instalado en la consola. • Maneje el cordón de energía con cuidado. Sostenga el enchufe cuando desconecte el cordón de energía. • Mantenga el equipo libre de humedad, agua y polvo. • Desconecte el cordón de energía cuando no utilice el equipo por mucho tiempo. • No obstruya los orificios de ventilación. • No deje objetos extraños dentro del equipo. • No permita el contacto de insecticidas, gasolina y diluyentes con el equipo. • Nunca desarme o modifique el equipo de ninguna manera. • La ventilación no debe quedar obstruida por haberse cubierto las aperturas con objetos como periódicos, manteles o cortinas. • No deberán colocarse sobre el aparato fuentes inflamables sin protección, como velas encendidas. • A la hora de deshacerse de las pilas, respete la normativa para el cuidado del medio ambiente. • No exponer el aparato al goteo o salpicaduras cuando se utilice. • No colocar sobre el aparato objetos llenos de líquido, como jarros. • No maneje el cable de alimentación con las manos mojadas. • Cuando el interruptor está en la posición OFF, el equipo no está completamente desconectado de la alimentación MAINS. • El equipo se instalará cerca de la fuente de alimentación de manera que resulte fácil acceder a ella. • No coloque las pilas en un lugar expuesto a la luz directa del sol o donde la temperatura sea extremadamente alta, como cerca de una calefacción. 	<ul style="list-style-type: none"> • Vermijd hoge temperaturen. Zorg er bij installatie in een audiorack voor, dat de door het toestel geproduceerde warmte goed kan worden afgevoerd. • Hanteer het netsnoer voorzichtig. Houd het snoer bij de stekker vast wanneer deze moet worden aan- of losgekoppeld. • Laat geen vochtigheid, water of stof in het apparaat binnendringen. • Neem altijd het netsnoer uit het stopcontact wanneer het apparaat gedurende een lange periode niet wordt gebruikt. • De ventilatieopeningen mogen niet worden geblokkeerd. • Laat geen vreemde voorwerpen in dit apparaat vallen. • Voorkom dat insecticiden, benzeen of verfvandunners met dit toestel in contact komen. • Dit toestel mag niet gedemonteerd of aangepast worden. • De ventilatie mag niet worden belemmerd door de ventilatieopeningen af te dekken met bijvoorbeeld kranten, een tafelkleed of gordijnen. • Plaats geen open vlammen, bijvoorbeeld een brandende kaars, op het apparaat. • Houd u steeds aan de milieuvoorschriften wanneer u gebruikte batterijen wegdoet. • Stel het apparaat niet bloot aan druppels of spatten. • Plaats geen voorwerpen gevuld met water, bijvoorbeeld een vaas, op het apparaat. • Raak het netsnoer niet met natte handen aan. • Als de schakelaar op OFF staat, is het apparaat niet volledig losgekoppeld van de netspanning (MAINS). • De apparatuur wordt in de buurt van het stopcontact geïnstalleerd, zodat dit altijd gemakkelijk toegankelijk is. • Bewaar de batterijen niet op een plaats waar deze blootstaan aan direct zonlicht of op plaatsen waar zeer hoge temperaturen heersen, zoals in de buurt van een kachel. 	<ul style="list-style-type: none"> • Undvik höga temperaturer. Se till att det finns möjlighet till god värmeavledning vid montering i ett rack. • Hantera nätkabeln varsamt. Håll i kabeln när den kopplas från el-uttaget. • Utsätt inte apparaten för fukt, vatten och damm. • Koppla loss nätkabeln om apparaten inte kommer att användas i lång tid. • Tapp inte till ventilationsöppningarna. • Se till att främmande föremål inte tränger in i apparaten. • Se till att inte insektsmedel på spraybruk, bensen och thinner kommer i kontakt med apparatens hölje. • Ta inte isär apparaten och försök inte bygga om den. • Ventilationen bör inte förhindras genom att täcka för ventilationsöppningarna med föremål såsom tidningar, bordsdukar eller gardiner. • Placera inte öppen eld, t.ex. tända ljus, på apparaten. • Tänk på miljöaspekterna när du bortskaffar batterier. • Apparaten får inte utsättas för vätska. • Placera inte föremål fyllda med vätska, t.ex. vaser, på apparaten. • Hantera inte nåtsladden med våta händer. • Även om strömbrytaren står i det avstängda läget OFF, så är utrustningen inte helt bortkopplad från det elektriska nätet (MAINS). • Utrustningen ska vara installerad nära strömuttaget så att strömförsörjningen är lätt att tillgå. • Förvara inte batteriet på en plats som utsätts för direkt solljus eller på platser med extremt höga temperaturer, som nära ett värmeelement. 	<ul style="list-style-type: none"> • Избегайте высоких температур. Учитывайте значительное распределение тепла при установке устройства на полку. • Будьте осторожны при включении/отключении кабеля питания. При включении/отключении кабеля питания беритесь за вилку. • Не подвергайте устройство воздействию влаги, воды и пыли. • Если устройство не будет использоваться в течение длительного времени, отключите кабель питания от сети. • Не закрывайте вентиляционные отверстия. • Следите, чтобы посторонние предметы не попадали внутрь устройства. • Предохраняйте устройство от воздействия ядохимикатов, бензина и растворителей. • Никогда не разбирайте и не модифицируйте устройство. • Не закрывайте вентиляционные отверстия такими предметами, как газеты, скатерти, шторы и др. • Не размещайте на поверхности аппарата источники открытого огня, например свечи. • Обратите внимание на экологические аспекты утилизации батарей питания. • Следите, чтобы на устройство не проливалась вода. • Не располагайте емкости, в которых содержится вода, на устройстве. • Не прикасайтесь к сетевому шнуру мокрыми руками. • Когда переключатель установлен в положение ВЫКЛ, оборудование не полностью отключено от СЕТИ ПИТАНИЯ. • Оборудование следует устанавливать возле источника питания, чтобы его можно было легко подключить. • Не храните элемент питания в месте, подверженному прямому солнечному свету, или в местах с чрезвычайно высокими температурами, например, возле обогревателя. 	<ul style="list-style-type: none"> • Unikaj wysokich temperatur. Jeśli urządzenie jest ustawione w szafce, należy zapewnić odpowiednią cyrkulację powietrza. • Obchodź się ostrożnie z przewodem zasilającym. Odłączając przelaz w gniazda elektrycznego, trzymaj zawsze za wtyczkę. • Chroń urządzenie przed wilgocią, wodą i pyłem. • Odłącz przewód zasilający z sieci, jeśli urządzenie nie jest używane przez dłuższy czas. • Nie zakrywaj otworów wentylacyjnych. • Zwróć uwagę, aby do środka urządzenia nie dostały się żadne obce przedmioty. • Chroń urządzenie przed kontaktem z środkami owadobójczymi, benzyną oraz rozpuszczalnikiem. • Nie rozbieraj urządzenia oraz nie dokonuj w nim żadnych modyfikacji. • Nie należy ograniczać wentylacji urządzenia, np. poprzez zakrycie otworów wentylacyjnych gazetami, brosem, zasłonami itp. • Na urządzeniu nie wolno stawiać żadnych źródeł otwartego ognia, np. zapalonych świec. • Przestrzegaj lokalnych przepisów dotyczących utylizacji baterii. • Chroń urządzenie przez zachlapaniem lub kapaniem wszelkich cieczy. • Nie stawiaj na urządzeniu żadnych przedmiotów napełnionych wodą, np. wazonów. • Nie dotykaj przewodu zasilającego mokrymi rękoma. • Gdy wyłącznik znajduje się w położeniu OFF (wył.), urządzenie nie jest całkowicie odłączone od zasilania. • Urządzenie należy ustawić w pobliżu źródła zasilania, aby zapewnić do niego łatwy dostęp. • Nie przechowywać baterii w anii w bardzo ciepłych miejscach, np. w pobliżu grzejnika.

CLASS 1 LASER PRODUCT
LUOKAN 1 LASERLAITE
KLASS 1 LASERAPPARAT

“CLASS 1
 LASER PRODUCT”

- ADVARSEL:** USYNLIG LASERSTRÅLING VED ÅBNING, NÅR SIKKERHEDSAFBRYDERE ER UDE AF FUNKTION. UNDGÅ UDSAETTELSE FOR STRÅLING.
- VAROITUS!** LAITTEEN KÄYTTÄMINEN MUULLA KUIN TÄSSÄ KÄYTTÖOHJEESSA MAINITULLA TAVALLA SAATTA ALTISTAA KÄYTTÄJÄN TURVALLISUUSLUOKAN 1 YLITTÄVÄLLE NÄKYMÄMTTÖMÄLLE LASERSÄTEILYLLE.
- WARNING:** OM APPARATEN ANVÄNDS PÅ ANNAT SÄTT ÄN I DENNA BRUKSANVISNING SPECIFICERATS, KAN ANVÄNDAREN UTSÄTTAS FÖR OSYNLIG LASERSTRÅLNING SOM ÖVERSKRIDER GRÄNSEN FÖR LASERKLASS 1.



ATTENZIONE: QUESTO APPARECCHIO E' DOTATO DI DISPOSITIVO OTTICO CON RAGGIO LASER. L'USO IMPROPRIO DELL'APPARECCHIO PUO' CAUSARE PERICOLOSE ESPOSIZIONI A RADIAZIONI!

CAUTION:

USE OF CONTROLS OR ADJUSTMENTS OR PERFORMANCE OF PROCEDURES OTHER THAN THOSE SPECIFIED HEREIN MAY RESULT IN HAZARDOUS RADIATION EXPOSURE. THIS PRODUCT SHOULD NOT BE ADJUSTED OR REPAIRED BY ANYONE EXCEPT PROPERLY QUALIFIED SERVICE PERSONNEL.

VORSICHT:

DIE VERWENDUNG ANDERER STEUERELEMENTE ODER EINSTELLUNGEN, ODER DIE AUSFÜHRUNG ANDERER VERFAHREN ALS DER HIER BESCHRIEBENEN, KANN ZU EINER GEFÄHRLICHEN STRAHLENBELASTUNG FÜHREN. DIESES PRODUKT DARF NUR VON AUSREICHEND QUALIFIZIERTEN SERVICEMITARBEITERN EINGESTELLT ODER GEWARTET WERDEN.

PRECAUTION:

UNE UTILISATION DES COMMANDES, DES RÉGLAGES OU DES PROCÉDURES NE RESPECTANT PAS LES PRÉSENTES INSTRUCTIONS PEUVENT ENTRAÎNER UNE EXPOSITION À DE DANGEREUSES RADIATIONS. CE PRODUIT DOIT UNIQUEMENT ÊTRE RÉGLÉ OU RÉPARÉ PAR UN MEMBRE QUALIFIÉ DU SERVICE D'ENTRETIEN.

ATTENZIONE:

L'USO DI CONTROLLI O REGOLAZIONI O L'ESECUZIONE DI PROCEDURE DIVERSI DA QUELLI SPECIFICATI IN QUESTO MANUALE PUÒ CAUSARE PERICOLOSE ESPOSIZIONI A RADIAZIONI. L'APPARECCHIO DEVE ESSERE REGOLATO O RIPARATO ESCLUSIVAMENTE DA PERSONALE DI ASSISTENZA QUALIFICATO.

PRECAUCIÓN:

EL USO DE CONTROLES O AJUSTES O BIEN EL FUNCIONAMIENTO O LOS PROCEDIMIENTOS DISTINTOS DE LOS ESPECIFICADOS EN ESTE DOCUMENTO PUEDEN PROVOCAR LA EXPOSICIÓN A RADIACIÓN PELIGROSA. NADIE, SALVO EL PERSONAL DE MANTENIMIENTO CON LA EXPERIENCIA ADECUADA, DEBE AJUSTAR NI REPARAR ESTE PRODUCTO.

WAARSCHUWING:

HET GEBRUIK VAN REGELAARS, HET MAKEN VAN INSTELLINGEN OF UITVOEREN VAN HANDELINGEN ANDERS DAN HIERIN BESCHREVEN, KAN BLOOTSTELLING AAN GEVAARLIJKE STRALING VEROORZAKEN. DIT PRODUCT MAG UITSLUITEND DOOR ERKEND, BEVOEGD ONDERHOUDSPERSONEEL WORDEN AFGESTELD OF GEREPAREERD.

FÖRSIKTIGHETSÅTT:

ANVÄNDNING AV KONTROLLER, INSTÄLLNINGAR ELLER ÅTGÄRDER ANDRA ÄN DE SOM ANGES HÄRI KAN RESULTERA I EXPONERING FÖR SKADLIG STRÅLNING. PRODUKTEN FÅR ENDAST STÄLLAS IN ELLER REPARERAS AV KVALIFICERAD SERVICE TEKNIKER MED ADEKVAT UTBILDNING.

ОСТОРОЖНО:

ИСПОЛЬЗОВАНИЕ ЭЛЕМЕНТОВ УПРАВЛЕНИЯ ИЛИ НАСТРОЕК ИЛИ ВЫПОЛНЕНИЕ ДЕЙСТВИЙ, НЕ УКАЗАННЫХ В ЭТОМ ДОКУМЕНТЕ, МОЖЕТ ПРИВЕСТИ К ОПАСНОМУ РАДИАЦИОННОМУ ВОЗДЕЙСТВИЮ. ЭТО УСТРОЙСТВО ДОЛЖНО НАСТРАИВАТЬСЯ ИЛИ РЕМОНТИРОВАТЬСЯ ТОЛЬКО ВЫСОКО КВАЛИФИЦИРОВАННЫМ ОБСЛУЖИВАЮЩИМ ПЕРСОНАЛОМ.

UWAGA:

STOSOWANIE ELEMENTÓW STEROWANIA LUB REGULACJI, CZY TEŻ WYKONYWANIE PROCEDUR INNYCH, NIŻ PODANE W NINIEJSZEJ INSTRUKCJI, GROZI NARAŻENIEM NA NIEBEZPIECZNE PROMIENIOWANIE. REGULACJĘ LUB NAPRAWĘ TEGO PRODUKTU MOŻE PRZEPROWADZAĆ WYŁĄCZNIE PERSONEL SERWISOWY MAJĄCY ODPOWIEDNIE KWALIFIKACJE.

CAUTION:

To completely disconnect this product from the mains, disconnect the plug from the wall socket outlet.

The mains plug is used to completely interrupt the power supply to the unit and must be within easy access by the user.

VORSICHT:

Um dieses Gerät vollständig von der Stromversorgung abzutrennen, ziehen Sie bitte den Stecker aus der Wandsteckdose.

Der Netzstecker wird verwendet, um die Stromversorgung zum Gerät völlig zu unterbrechen; er muss für den Benutzer gut und einfach zu erreichen sein.

PRECAUTION:

Pour déconnecter complètement ce produit du courant secteur, débranchez la prise de la prise murale.

La prise secteur est utilisée pour couper complètement l'alimentation de l'appareil et l'utilisateur doit pouvoir y accéder facilement.

ATTENZIONE:

Per scollegare completamente questo prodotto dalla rete di alimentazione elettrica, scollegare la spina dalla relativa presa a muro.

La spina di rete viene utilizzata per interrompere completamente l'alimentazione all'unità e deve essere facilmente accessibile all'utente.

PRECAUCIÓN:

Para desconectar completamente este producto de la alimentación eléctrica, desconecte el enchufe del enchufe de la pared.

El enchufe de la alimentación eléctrica se utiliza para interrumpir por completo el suministro de alimentación eléctrica a la unidad y debe de encontrarse en un lugar al que el usuario tenga fácil acceso.

WAARSCHUWING:

Om de voeding van dit product volledig te onderbreken moet de stekker uit het stopcontact worden getrokken.

De netstekker wordt gebruikt om de stroomtoevoer naar het toestel volledig te onderbreken en moet voor de gebruiker gemakkelijk bereikbaar zijn.

FÖRSIKTIHETSMÅTT:

Koppla loss stickproppen från eluttaget för att helt skilja produkten från nätet. Stickproppen används för att helt bryta strömförsörjningen till apparaten, och den måste vara lättillgänglig för användaren.

ОСТОРОЖНО:

Для того чтобы полностью отключить данный продукт от сети, выньте штепсельную вилку кабеля питания из розетки.

При установке данного продукта убедитесь в том, что используемая розетка находится в зоне досягаемости.

UWAGA:

W celu całkowitego odłączenia tego urządzenia od zasilania, należy wyjąć wtyczkę z gniazda elektrycznego.

Przewód zasilający umożliwia całkowite odłączenie dopływu zasilania do urządzenia i musi być łatwo dostępny dla użytkownika.

A NOTE ABOUT RECYCLING:

This product's packaging materials are recyclable and can be reused. Please dispose of any materials in accordance with the local recycling regulations.

When discarding the unit, comply with local rules or regulations.

Batteries should never be thrown away or incinerated but disposed of in accordance with the local regulations concerning battery disposal.

This product and the supplied accessories, excluding the batteries, constitute the applicable product according to the WEEE directive.

HINWEIS ZUM RECYCLING:

Das Verpackungsmaterial dieses Produktes ist zum Recyceln geeignet und kann wieder verwendet werden. Bitte entsorgen Sie alle Materialien entsprechend der örtlichen Recycling-Vorschriften.

Beachten Sie bei der Entsorgung des Gerätes die örtlichen Vorschriften und Bestimmungen.

Die Batterien dürfen nicht in den Hausmüll geworfen oder verbrannt werden; bitte entsorgen Sie die Batterien gemäß der örtlichen Vorschriften.

Dieses Produkt und das im Lieferumfang enthaltene Zubehör (mit Ausnahme der Batterien!) entsprechen der WEEE-Direktive.

UNE REMARQUE CONCERNANT LE RECYCLAGE:

Les matériaux d'emballage de ce produit sont recyclables et peuvent être réutilisés. Veuillez disposer des matériaux conformément aux lois sur le recyclage en vigueur.

Lorsque vous mettez cet appareil au rebut, respectez les lois ou réglementations en vigueur.

Les piles ne doivent jamais être jetées ou incinérées, mais mises au rebut conformément aux lois en vigueur sur la mise au rebut des piles.

Ce produit et les accessoires inclus, à l'exception des piles, sont des produits conformes à la directive DEEE.

NOTA RELATIVA AL RICICLAGGIO:

I materiali di imballaggio di questo prodotto sono riutilizzabili e riciclabili. Smaltire i materiali conformemente alle normative locali sul riciclaggio.

Per lo smaltimento dell'unità, osservare le normative o le leggi locali in vigore.

Non gettare le batterie, né incenerirle, ma smaltirle conformemente alla normativa locale sui rifiuti chimici.

Questo prodotto e gli accessori inclusi nell'imballaggio sono applicabili alla direttiva RAEE, ad eccezione delle batterie.

ACERCA DEL RECICLAJE:

Los materiales de embalaje de este producto son reciclables y se pueden volver a utilizar. Disponga de estos materiales siguiendo los reglamentos de reciclaje de su localidad.

Cuando se deshaga de la unidad, cumpla con las reglas o reglamentos locales.

Las pilas nunca deberán tirarse ni incinerarse. Deberá disponer de ellas siguiendo los reglamentos de su localidad relacionados con los desperdicios químicos.

Este producto junto con los accesorios empaquetados es el producto aplicable a la directiva RAEE excepto pilas.

EEN AANTEKENING MET BETREKING TOT DE RECYCLING:

Het inpakmateriaal van dit product is recycleerbaar en kan opnieuw gebruikt worden. Er wordt verzocht om zich van elk afvalmateriaal te ontdoen volgens de plaatselijke voorschriften.

Volg voor het wegdoen van de speler de voorschriften voor de verwijdering van wit- en bruingoed op.

Batterijen mogen nooit worden weggegooid of verbrand, maar moeten volgens de plaatselijke voorschriften betreffende chemisch afval worden verwijderd.

Op dit product en de meegeleverde accessoires, m.u.v. de batterijen is de richtlijn voor afgedankte elektrische en elektronische apparaten (WEEE) van toepassing.

OBSERVERA ANGÅENDE ÅTERVINNING:

Produktens emballage är återvinningsbart och kan återanvändas. Kassera det enligt lokala återvinningsbestämmelser.

När du kasserar enheten ska du göra det i överensstämmelse med lokala regler och bestämmelser.

Batterier får absolut inte kastas i soporna eller brännas. Kassera dem enligt lokala bestämmelser för kemiskt avfall.

Denna apparat och de tillbehör som levereras med den uppfyller gällande WEEE-direktiv, med undantag av batterierna.

ПРИМЕЧАНИЕ О ПЕРЕРАБОТКЕ:

Упаковочный материал данного продукта может быть переработан и повторно использован. Пожалуйста, сортируйте материалы в соответствии с местными требованиями переработки.

При утилизации определенных блоков соблюдайте местные правила утилизации.

Не выбрасывайте и не сжигайте батарейки, соблюдайте местные правила утилизации химических отходов.

Данный продукт и аксессуары в упаковке соответствуют директиве WEEE, исключая батарейки.

INFORMACJE DOTYCZĄCE RECYKLINGU:

Opakowanie urządzenia zostało wykonane z materiałów nadających się do wtórnego przetworzenia. Utylizację wszelkich materiałów należy przeprowadzić zgodnie z obowiązującymi lokalnymi przepisami dotyczącymi recyklingu.

Urządzenie należy zutylizować zgodnie z lokalnymi przepisami.

Baterii nie wolno wyrzucać do śmieci lub palić. Należy je zutylizować zgodnie z obowiązującymi zasadami dotyczącymi utylizacji baterii.

Niniejszy produkt oraz dostarczone wraz z nim akcesoria (oprócz baterii) stanowią właściwy produkt, zgodnie z dyrektywą WEEE.



Pb

• DECLARATION OF CONFORMITY

Our products following the provisions of EC/EU directives, that as follows;

LV: 2006/95/EC

EMC: 2004/108/EC

RoHS: 2011/65/EU

ErP: EC regulation 1275/2008 and its frame work directive 2009/125/EC

• ÜBEREINSTIMMUNGSERKLÄRUNG

Unsere Produkte unterliegen den Bestimmungen der folgenden EG/EU-Richtlinien:

LV: 2006/95/EC

EMC: 2004/108/EC

RoHS: 2011/65/EU

ErP: EG-Vorschrift 1275/2008 und deren Rahmenrichtlinie 2009/125/EC

• DECLARATION DE CONFORMITE

Nos produits sont conformes aux dispositions des directives CE/UE comme suit ;

LV: 2006/95/EC

EMC: 2004/108/EC

RoHS: 2011/65/EU

ErP: Réglementation CE 1275/2008 et sa directive cadre 2009/125/EC

• DICHIARAZIONE DI CONFORMITÀ

I nostri prodotti sono conformi a quanto previsto dalle direttive EC/EU, come specificato di seguito:

LV: 2006/95/EC

EMC: 2004/108/EC

RoHS: 2011/65/EU

ErP: Norma EC 1275/2008 e relativa legge quadro 2009/125/EC

• DECLARACIÓN DE CONFORMIDAD

Nuestros productos cumplen las disposiciones de las directivas de la CE/UE siguientes:

LV: 2006/95/EC

EMC: 2004/108/EC

RoHS: 2011/65/EU

ErP: Normativa de la CE 1275/2008 y su directiva marco 2009/125/EC

• EENVORMIGHEIDSVERKLARING

Onze producten volgen de voorwaarden van de EG/EU-richtlijnen zoals volgt;

LV: 2006/95/EC

EMC: 2004/108/EC

RoHS: 2011/65/EU

ErP: EG-verordening 1275/2008 en zijn kaderrichtlijn 2009/125/EC

• ÖVERENSSTÄMMELSESINTYG

Våra produkter uppfyller följande föreskrifter i EC/EU-direktiv:

LV: 2006/95/EC

EMC: 2004/108/EC

RoHS: 2011/65/EU

ErP: EU-direktiv 1275/2008 och dess ramdirektiv 2009/125/EC

• СЕРТИФИКАТ СООТВЕТСТВИЯ

Наши продукты соответствуют следующим положениям директивы ЕЭС/ЕС:

LV: 2006/95/EC

EMC: 2004/108/EC

RoHS: 2011/65/EU

ErP: Законодательные акты ЕЭС 1275/2008 и их основополагающая директива 2009/125/EC

• DEKLARACJA ZGODNOŚCI

Nasze produkty zgodnie z postanowieniami KE/UE, tj.

LV: 2006/95/EC

EMC: 2004/108/EC

RoHS: 2011/65/EU

ErP: Z rozporządzeniem KE 1275/2008 oraz powiązaną z nim dyrektywą ramową 2009/125/WE

Marantz Europe

A division of D&M Europe B.V. Beemdstraat 11, 5653 MA Eindhoven, The Netherlands

❑ Cautions on installation / Vorsichtshinweise zur aufstellung / Précautions d'installation / Precauzioni sull'installazione / Emplazamiento de la instalación / Voorzorgsmaatregelen bij de installatie / Försiktighet vid installationen / Меры предосторожности при установке / Uwagi dotyczące instalacji

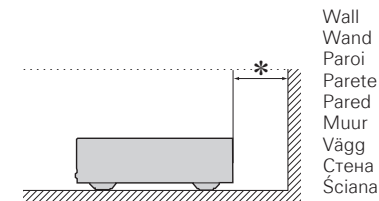
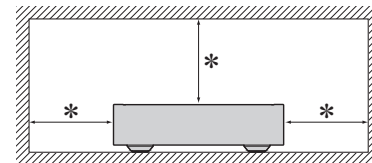

Wall
Wand
Paroi
Parete
Pared
Muur
Vägg
Стена
Sciana

- * **For proper heat dispersal, do not install this unit in a confined space, such as a bookcase or similar enclosure.**
 - More than 0.1 m is recommended.
- * **Stellen Sie das Gerät nicht an einem geschlossenen Ort, wie in einem Bücherregal oder einer ähnlichen Einrichtung auf, da dies eine ausreichende Belüftung des Geräts behindern könnte.**
 - Empfohlen wird über 0,1 m.
- * **Pour permettre la dissipation de chaleur requise, n'installez pas cette unité dans un espace confiné tel qu'une bibliothèque ou un endroit similaire.**
 - Une distance de plus de 0,1 m est recommandée.
- * **Per una dispersione adeguata del calore, non installare questa apparecchiatura in uno spazio ristretto, come ad esempio una libreria o simili.**
 - Si raccomanda una distanza superiore ai 0,1 m.
- * **Para la dispersión del calor adecuadamente, no instale este equipo en un lugar confinado tal como una librería o unidad similar.**
 - Se recomienda dejar más de 0,1 m alrededor.
- * **Plaats dit toestel niet in een kleine afgesloten ruimte, zoals een boekenkast e.d., omdat anders de warmte niet op gepaste wijze kan worden afgevoerd.**
 - Meer dan 0,1 m is aanbevolen.
- * **För att tillförsäkra god värmeavledning får utrustningen inte installeras i instängda utrymmen, som t.ex. en bokhylla eller liknande.**
 - Mer än 0,1 m rekommenderas.
- * **Чтобы не препятствовать отводу тепла, не устанавливайте блок в закрытое ограниченное пространство, например, в книжный шкаф и т.п.**
 - Рекомендуемое расстояние - не менее 0,1 м.
- * **Ze względu na prawidłowe odprowadzanie ciepła, należy pamiętać o zachowaniu odpowiedniej przestrzeni wokół urządzenia. Nie należy umieszczać urządzenia w zamkniętych szafkach lub podobnych ograniczonych przestrzeniach.**
 - Zalecane jest zachowanie odległości powyżej 0,1 metra.

CD-плеер Marantz SA-14S1 (РУКОВОДСТВО ПО ЭКСПЛУАТАЦИИ)



Вы приобрели устройство воспроизводящее производства компании "D&M Холдингс Инк", Япония ("D & M Holdings Inc.", Japan). Модель SA-14S1 является CD-плеер и предназначена для проигрывания CD-дисков в домашних аудиосистемах. Это изделие широко известно в кругах истинных ценителей высококлассного звука. Качество и безопасность подтверждены множеством тестов, проведенных как зарубежными, так и российскими испытательными лабораториями.

Изготовитель в течение 3 лет (срок службы) после выпуска данного изделия обеспечивает наличие комплектующих в целях возможности проведения ремонта и технического обслуживания, по истечении которого эксплуатация и техническое обслуживание продолжается в соответствии с действующими нормативными документами. Изделие остается безопасным для жизни, здоровья человека и окружающей среды в течение всего срока эксплуатации. Гарантийный срок - 1 год.

Информация о Российской сертификации

Но сертификата соответствия	Орган по сертификации	Нормативные документы	Наименование сертифицированной продукции	Срок действия сертификата
РОСС JPAI49.B04812	Испытательная лаборатория электротехнической продукции ЭМС	ГОСТ Р МЭК 60065-2009 ГОСТ Р 51515-99 ГОСТ 22505-97 ГОСТ Р 51317.3.2-2006 ГОСТ Р 51317.3.3-2008	Проигрыватели CD-дисков	До 10.02.2014

Основные технические характеристики

См. в конце инструкции

ВНИМАНИЕ: Если Вы приобрели аудиоаппаратуру надлежащего качества, то, по Российским законам, она не подлежит возврату или обмену на аналогичный товар других размера, формы и т.д.

D&M Холдингс Инк
Здание D&M, 2-1 Ниссин-тё
Кавасаки-ку, Кавасаки-си, Канагава
2108569, Япония

D&M Holdings Inc.
D&M Building, 2-1 Nisshin-Cho
Kawasaki-Ku, Kawasaki-Shi, Kanagawa
2108569, Japan

Подготовка

Благодарим за приобретение устройства Marantz. Чтобы гарантировать его бесперебойную работу, пожалуйста, внимательно прочтите настоящее руководство пользователя, прежде чем приступить к эксплуатации изделия.

Прочитав Инструкцию, сохраните ее — она может пригодиться для дальнейших справок.

Содержание

Подготовка	1	Воспроизведение	13	Установки	24
Комплект поставки	2	Основные операции	13	Карта меню	24
Пульт дистанционного управления	2	Включение питания	13	Управление меню	24
Установка батареек	2	Переключение источника входного сигнала	13	Timer Play	24
Дальность действия пульта дистанционного управления	2	Изменение режима воспроизведения звука (Воспроизводимый слой)	13	Play File	25
Меры предосторожности при обращении	3	Воспроизведение компакт-дисков	14	Disc	25
Отличительные особенности	3	Воспроизведение дисков Super Audio CD или компакт-дисков	14	USB	25
Наименования и назначение составных частей	4	Воспроизведение дисков Super Audio CD или компакт-дисков	14	Disp Info	25
Передняя панель	4	Выключение экрана и лампы подсветки	15	iPod	25
Дисплей	5	Отключение лампы подсветки	15	USB	25
Задняя панель	5	Выбор информации, выводимой на дисплей	15	iPod Ctrl	25
Пульт дистанционного управления	6	Циклическое воспроизведение	15	USB Resume	25
		Воспроизведение в случайном порядке	16	Digital Out	25
		Воспроизведение дорожек в заданном порядке (запрограммированное воспроизведение)	16	Auto Stnby	25
		Отключение цифрового выхода	16		
Подсоединения	8	Воспроизведение дисков DATA CD	17	Рекомендации	26
Кабели, используемые для подключения	8	Воспроизведение файлов	17	Рекомендации	26
Соединение со стереоусилителем	8	Воспроизведение с iPod®	18	Устранение неполадок	26
Соединение с устройством с цифровыми аудиоразъемами	9	Воспроизведение с iPod®	18		
Соединение с устройством с цифровыми аудиоразъемами	9	Отключение плеера iPod	18		
Подключение iPod или устройства памяти USB через USB-порт	10	Воспроизведение с устройства памяти USB	19	Приложение	30
Соединение с ПК или Mac	11	Воспроизведение файлов с устройств памяти USB	19	Воспроизводимые носители	30
Соединение для дистанционного управления	11	Извлечение запоминающего устройства USB	19	Диски	30
Подключение таймера	12	Использование цифро-аналогового преобразователя	20	DATA CD	30
Подключение шнура питания	12	Подключение и воспроизведение с компьютера (USB-DAC)	20	Устройство памяти USB	30
		Подключение устройства с разъемами цифрового аудио (Coaxial/Optical) и воспроизведение с него	23	Порядок воспроизведения файлов (DATA CD/устройство памяти USB)	31
		Определение необходимого качества звучания	23	О папках и файлах	31
		Изменение параметров фильтров	23	Цифро-аналоговый преобразователь	31
				Предупреждения по использованию носителей	32
				Вставка диска	32
				Правила ухода за носителями	32
				Очистка дисков	33
				Словарь терминов	33
				Технические характеристики	34
				Предметный указатель	34

Комплект поставки

Убедитесь в наличии следующих компонентов в комплекте поставки изделия:

- ① Инструкция по эксплуатации 1
- ② Шнур питания переменного тока 1
- ③ Звуковой кабель 1
- ④ Кабель пульта дистанционного управления 1
- ⑤ Пульт дистанционного управления (RC001PMSA) 1
- ⑥ Элементы питания R03/AAA 2

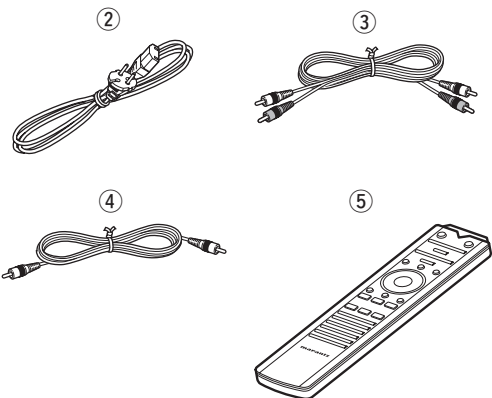

Пульт дистанционного управления

Установка батареек

- ① Снимите крышку, расположенную на нижней стороне пульта.
- ② Установите в открытый отсек две батарейки типа R03/AAA в соответствии с указанной полярностью.

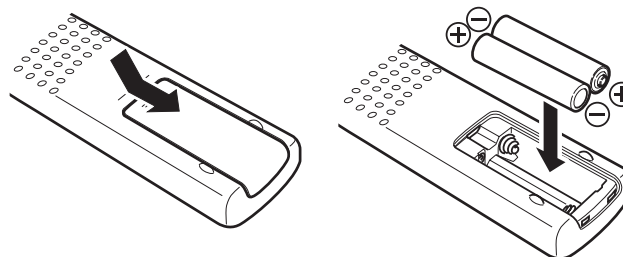

- ③ Вставьте заднюю крышку на место.

ПРИМЕЧАНИЕ

- Если проигрыватель не управляется даже в непосредственной близости от пульта ДУ, замените батарейки пульта новыми.
- Прилагаемые батарейки предназначены только для проверки работоспособности проигрывателя.
- Устанавливайте батарейки в соответствии с полярностью (+ и -), указанной в отсеке для батареек.
- Чтобы предотвратить ущерб или утечку жидкости из батареек:
 - не используйте вместе старую и новую батарейки;
 - Запрещается пользоваться батарейками разных типов.
 - Запрещается пытаться подзарядить батарейки.
 - Не допускается короткого замыкания и нагрева батареек, не разбирайте батарейки и не бросайте их в огонь.
 - Запрещается хранить батарейки в месте, подверженном действию прямого солнечного света или в местах с повышенной температурой, например, возле обогревателя.
- Если батарейка протекла, аккуратно вытрите жидкость внутри отсека для батареек и установите новые.
- Если не планируется использовать пульт в течение длительного времени, выньте из него батарейки.
- Утилизируйте старые батарейки в соответствии с местными нормами и правилами.
- Пульт ДУ может функционировать неправильно при использовании аккумуляторов.

Дальность действия пульта дистанционного управления

При использовании пульта ДУ направляйте его на приемник ИК-сигналов, находящийся на проигрывателе.

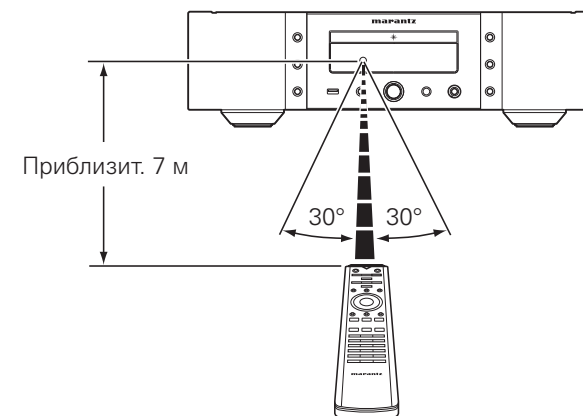

ПРИМЕЧАНИЕ

Проигрыватель и пульт дистанционного управления могут работать неправильно, если на приемник ИК-сигналов попадает прямой солнечный или сильный искусственный свет от флуоресцентных ламп или от источника инфракрасного излучения.

Меры предосторожности при обращении

• Проверка, выполняемая перед включением проигрывателя

Еще раз убедитесь в том, что все соединения выполнены правильно, а также в том, что с соединительными кабелями нет никаких проблем.

• Если вы оставляете дом надолго, то отключайте на это время проигрыватель от сети.

• Вентиляция

Если в течение длительного времени проигрыватель находится в помещении, в котором много дыма от сигарет и т. д., то поверхность оптических элементов может загрязниться, что станет причиной ухудшения точности считывания информации с дисков.

• Сведения о конденсации

Если температура внутри проигрывателя и температура окружающего воздуха сильно отличаются, то на внутренних элементах проигрывателя может образовываться конденсат, ухудшающий качество воспроизведения.

В том случае, если это происходит, выключите проигрыватель и подождите один – два часа, чтобы разница температур стала минимальной.

• Предупреждение относительно мобильных телефонов

Использование мобильных телефонов вблизи данного устройства способно вызвать шумы. Если это происходит, просто отойдите с телефоном подальше от проигрывателя.

• Перемещение устройства

Выключите устройство и отсоедините сетевой шнур от розетки электросети.

Отключите от проигрывателя все соединительные кабели. После этого проигрыватель можно перемещать.

Отличительные особенности

Функция USB-ЦАП позволяет поддерживать воспроизведение файлов DSD

Данное устройство оснащено функцией USB-DAC, поддерживающей сигналы DSD и сигналы PCM (192 кГц/24 бита). Вы можете наслаждаться высококачественным воспроизведением звука из цифро-аналогового преобразователя этого устройства, подавая на него сигнал музыкальных файлов PCM или DSD с компьютера по кабелю USB.

• Перед использованием установите на компьютер специальный драйвер (стр. 20).

• Вы можете пользоваться любым продаваемым или скачиваемым программным обеспечением плеера для воспроизведения файлов на своем компьютере.

Тороидальный трансформатор

Это устройство оснащено тороидальным трансформатором, который по сравнению с обычными силовыми трансформаторами меньше вибрирует и характеризуется меньшим магнитным потоком рассеяния. Материалы и производственный процесс кольцевого сердечника находятся под постоянным контролем в целях снижения вибрации, в то время как короткозамкнутое кольцо по периметру трансформатора снижает магнитный поток рассеяния.

Блокировочный конденсатор большого емкостного сопротивления

Конденсатор с большим емкостным сопротивлением 4700 мкФ, выбранный за свои акустические характеристики, включен в цепь подачи питания.

Пленочные и электролитические конденсаторы для высокой точности звучания

Устройство оснащено такими же пленочными и электролитическими конденсаторами для обеспечения высокой точности звучания, которые используются в первоклассных моделях.

Радиофильтрующий контур, обеспечивающий низкие уровни шумов и искажений, и высокоскоростной усилитель типа HDAM®SA2 с дифференциальным входом типа HDAM®

Двухслойный корпус

Выходные аналоговые аудиоразъемы, изготовленные на высокоточном оборудовании

Воспроизведение дисков CD-R/CD-RW (MP3/WMA) и устройств памяти USB (MP3/WMA/WAV/AAC)/iPod®/iPhone®

Может использоваться в качестве цифро-аналогового преобразователя

При входе с внешнего устройства или компьютера на данное устройство цифровые аудиосигналы могут быть преобразованы в аналоговые сигналы и могут выводиться с помощью цифро-аналогового преобразователя данного устройства.

Наименования и назначение составных частей

Функция отключения периферийной электросхемы снижает до минимума наложения на выходной аудиосигнал

Чтобы снизить шумы периферийной электросхемы, которые могут накладываться на аналоговый аудиосигнал, это устройство оснащено функцией отключения периферийной схемы, которая приводит к отключению выходной электроцепи цифрового сигнала, дисплея и лампы подсветки.

Функция переключения фильтра

Имеется возможность переключения между 2 типами характеристик фильтрации непосредственно во время воспроизведения в режиме Super Audio CD и CD/DAC, что позволит слушателю улавливать тончайшие оттенки музыки.

Обновление компонента цепи наушников

Высококачественная схема наушников собрана на базе усилителя HDAM®SA2, чтобы обеспечить высокое качество воспроизведения звука поздно ночью и в любой другой ситуации.

Функция автоматического обнаружения iPod заряжает ваше устройство даже после того, как данное устройство перейдет в режим ожидания

Автоматический переход в режим ожидания для экономии электроэнергии

Наименования и назначение составных частей

Передняя панель

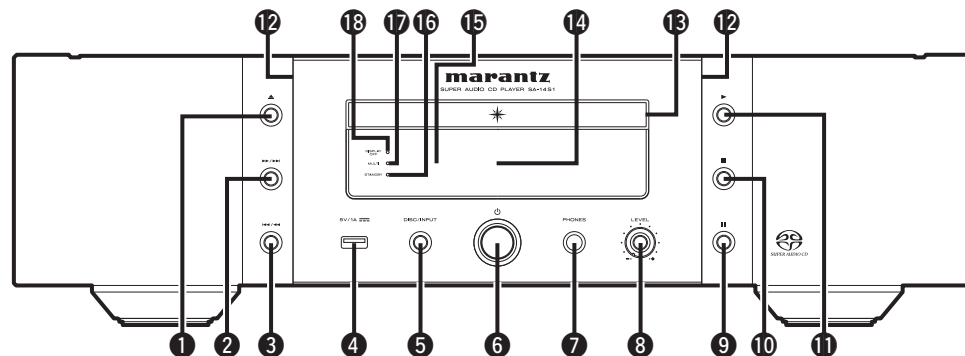

- 1 Кнопка открытия и закрытия лотка для диска (▲)**
Открывает и закрывает лоток для диска (☞стр. 14).
- 2 Кнопка перемотки/перехода вперед (▶▶/▶▶I)**
Служит для воспроизведения следующей дорожки. Нажмите и удерживайте для перемотки дорожки вперед (☞стр. 14, 18, 19).
- 3 Кнопка перемотки/ускоренного перехода назад (I◀◀/◀◀)**
Служит для возврата воспроизведения в начало текущей дорожки. Нажмите и удерживайте для перемотки дорожки назад (☞стр. 14, 18, 19).
- 4 USB-порт**
Используется для подключения USB-накопителей (устройств памяти USB) и USB-кабеля для iPod (☞стр. 10).
- 5 Кнопка выбора источника входного сигнала (DISC/INPUT)**
Используется для выбора источника входного сигнала (☞стр. 13).
- 6 Кнопка управления питанием (⏻)**
Используется для включения и выключения питания (☞стр. 13).
- 7 Штекер наушников (PHONES)**
Используется для подключения наушников.
- 8 Ручка регулировки уровня громкости наушников (LEVEL)**
Регулирует уровень громкости наушников.
- 9 Кнопка паузы (II)**
Используется для приостановки воспроизведения (☞стр. 14, 18, 19).
- 10 Кнопка остановки (■)**
Используется для остановки воспроизведения (☞стр. 14, 18, 19).
- 11 Кнопка воспроизведения (▶)**
Используется для запуска воспроизведения (☞стр. 14, 18, 19).
- 12 Лампа подсветки**
Используется для включения лампы подсветки (голубой)
- 13 Лоток для диска**
Используется для загрузки диска (☞стр. 14).
- 14 Дисплей**
Используется для отображения информации (☞стр. 5).
- 15 Датчик пульта ДУ**
Используется для приема сигналов от пульта дистанционного управления (☞стр. 2).
- 16 Индикатор STANDBY**
Цвет индикатора отражает текущий режим:
(☞стр. 13):
• Питание включено: Выкл.
• Режим ожидания: Красный
• Подставка для iPod с зарядкой: Оранжевый
• Питание выключено: Выкл.
- 17 Индикатор многоканального воспроизведения (MULTI)**
Этот индикатор загорается при выборе многоканальной зоны Super Audio CD (☞стр. 13).
- 18 Индикатор DISPLAY OFF**
Этот индикатор загорается при выключении дисплея (☞стр. 15).

ПРИМЕЧАНИЕ

Чтобы предотвратить ухудшение слуха, не следует слишком высоко поднимать уровень громкости при использовании головных телефонов.

Дисплей

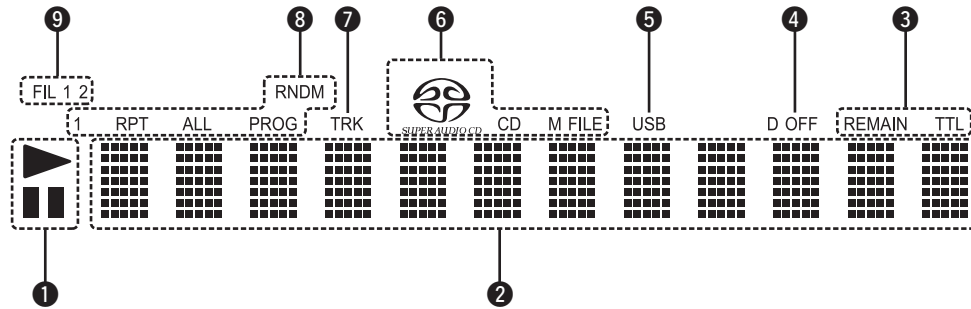

1 Индикатор режима воспроизведения

- ▬ : Этот индикатор загорается во время паузы.
- ▶ : Этот индикатор загорается во время воспроизведения.

2 Основная область просмотра

В этой области отображается время воспроизведения и текстовая информация о воспроизводимом диске, а также меню настроек и т. п.

3 Индикатор времени воспроизведения

REMAIN : Этот индикатор загорается при отображении оставшегося времени воспроизведения дорожки.

TTL : Этот индикатор загорается при отображении оставшегося времени воспроизведения дорожки.

4 Индикатор выключения цифрового выхода (D OFF)

Этот индикатор загорается, если вывод цифрового сигнала отключен (стр. 16).

5 Индикатор USB

Этот индикатор загорается во время работы в режиме USB.

6 Индикатор диска

Этот индикатор отображает тип диска, который в настоящее время находится в лотке для диска. Если на диске присутствуют файлы WMA/MP3, загорается индикатор "M FILE".

7 Индикатор TRK

Этот индикатор загорается для отображения воспроизводимого в настоящий момент номера дорожки.

8 Индикатор особого режима воспроизведения

1 : Этот индикатор загорается во время воспроизведения одной дорожки в режиме повтора.

RPT : Этот индикатор загорается во время воспроизведения одной дорожки в режиме повтора.

ALL : Этот индикатор загорается во время воспроизведения всех дорожек в режиме повтора.

RNDM : Этот индикатор загорается во время воспроизведения в случайном порядке.

PROG : Этот индикатор загорается во время воспроизведения по программе.

9 Индикатор фильтра (FIL 1 2)

Этот индикатор указывает, какой выбран фильтр (фильтр 1 или фильтр 2 (стр. 23)).

Задняя панель

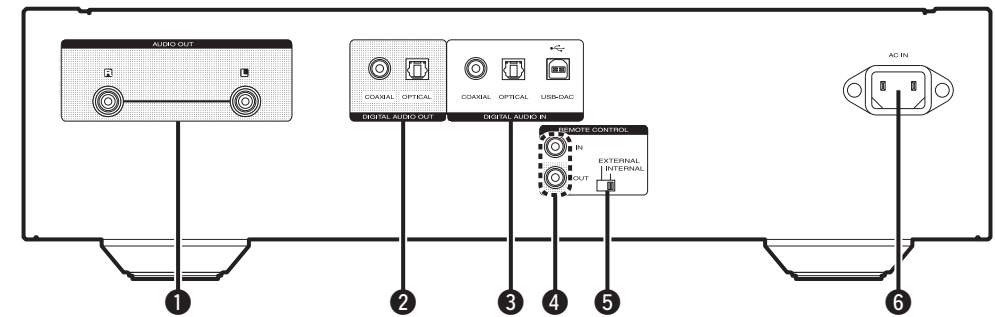

1 Разъемы AUDIO OUT

Используются для подключения к усилителю (стр. 8).

2 Разъем DIGITAL AUDIO OUT (COAXIAL/OPTICAL)

Соединение с устройством с цифровыми аудиоразъемами (стр. 9).

3 Разъем DIGITAL AUDIO IN (COAXIAL/OPTICAL/USB-DAC)

Соединение с устройством с цифровыми выходными аудиоразъемами или ПК (стр. 9).

4 Разъемы REMOTE CONTROL IN / OUT

Используются для подключения к усилителю Marantz, поддерживающему функцию дистанционного управления (стр. 11).

5 Переключатель EXTERNAL/INTERNAL

Переместите переключатель в положение "EXTERNAL", чтобы управлять устройством, направляя пульт дистанционного управления на усилитель, подключенный через разъем дистанционного управления (стр. 11).

6 Вход переменного тока (AC IN)

Используется для подключения шнура питания (стр. 12).

Пульт дистанционного управления

Кнопки проигрывателя Super Audio CD

Чтобы управлять CD-проигрывателем, нажмите кнопку CD MODE для переключения дистанционного управления в режим управления CD.

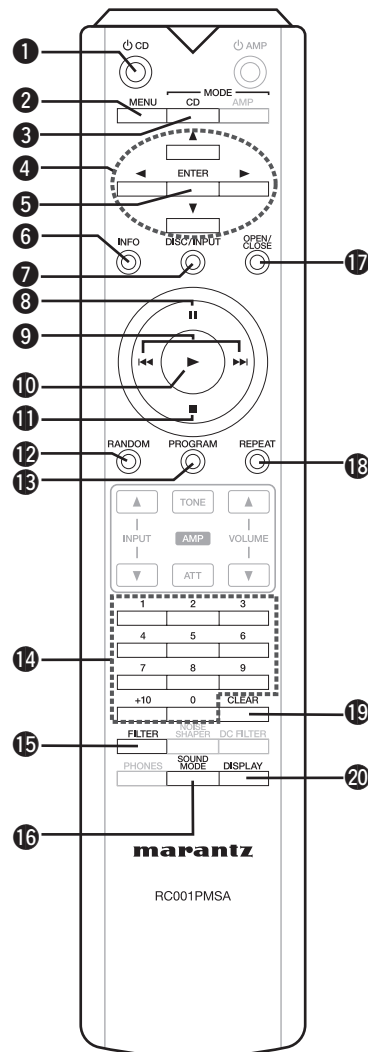

1 Кнопка питания проигрывателя Super Audio CD (⏻ CD)

Используется для включения и выключения питания (режим ожидания) (стр. 13).

2 Кнопка MENU

Используется для отображения меню (стр. 24).

3 Кнопка режима дистанционного управления (CD MODE)

Переключает дистанционное управление в режим управления CD (стр. 26).

4 Кнопки перемещения курсора (Δ ∇ ◀ ▶)

Используются для выбора элементов (стр. 18, 19, 24).

5 Кнопка ENTER

Используется для подтверждения выбора (стр. 18, 19, 24).

6 Кнопка информации (INFO)

Используется для переключения отображения информации о дорожке на дисплее во время воспроизведения (стр. 15).

7 Кнопка выбора источника входного сигнала (DISC/INPUT)

Используется для выбора источника входного сигнала (стр. 13).

8 Кнопка паузы (⏸)

Используется для приостановки воспроизведения (стр. 14, 18, 19).

9 Кнопки ускоренного перехода назад и ускоренного перехода вперед (⏮, ⏭)

Используются для возврата к началу текущей дорожки. Нажмите и удерживайте для перемотки назад или вперед (стр. 14, 18, 19).

10 Кнопка воспроизведения (▶)

Используется для запуска воспроизведения (стр. 14, 18, 19).

11 Кнопка остановки (■)

Используется для остановки воспроизведения (стр. 14, 18, 19).

12 Кнопка RANDOM

Используется для включения и выключения режима случайного воспроизведения (стр. 16, 19).

13 Кнопка PROGRAM

Используется для задания программы воспроизведения (стр. 16).

14 Кнопки с цифрами (0 – 9, +10)

Используются для выбора дорожки путем указания ее номера (стр. 14).

15 Кнопка FILTER

Используется для переключения характеристик фильтра (стр. 23).

16 Кнопка SOUND MODE

Используется для выбора воспроизводимого слоя или зоны диска Super Audio CD (стр. 13).

17 Кнопка открытия/закрытия лотка для диска (OPEN/CLOSE)

Открывает и закрывает лоток для диска (стр. 14).

18 Кнопка REPEAT

Используется для переключения режима циклического воспроизведения (стр. 15, 19).

19 Кнопка CLEAR

Используется для отмены регистрации программы (стр. 16).

20 Кнопка DISPLAY

Используется для включения и выключения дисплея (стр. 15).

Кнопки усилителя

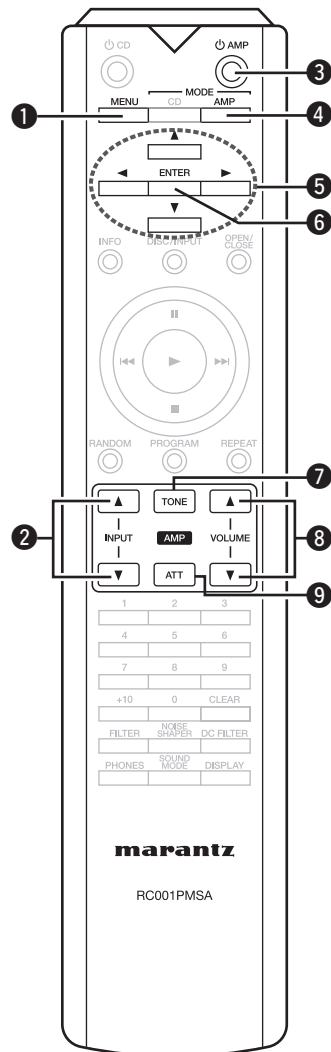

- 1 Кнопка MENU
- 2 Кнопка выбора источника входного сигнала (INPUT)
- 3 Кнопка питания усилителя (AMP)
- 4 Кнопка переключения в режим дистанционного управления (MODE AMP)
- 5 Кнопки курсора (Δ ▽ ◀ ▶)
- 6 Кнопка ENTER
- 7 Кнопка управления тембром (TONE)
- 8 Кнопка регулировки громкости (VOLUME ▲ ▼)
- 9 Кнопка аттенюатора (ATT)



- Прилагаемый пульт дистанционного управления можно использовать для управления усилителями Marantz.
- При пользовании пультом действуйте в соответствии с инструкциями по эксплуатации других компонентов.

ПРИМЕЧАНИЕ

С некоторыми устройствами этот пульт может не работать.





Подсоединения

ПРИМЕЧАНИЕ

- Не включайте устройство в розетку, пока не будут подсоединены все компоненты.
- Подключая к проигрывателю компоненты, сверяйтесь с инструкцией по использованию соответствующего компонента.
- При подключении правого и левого каналов строго соблюдайте их соответствие (правый канал подключайте к правому, левый — к левому).
- Не объединяйте в один жгут шнур питания и соединительные сигнальные кабели. Это может привести к возникновению фона переменного тока или другим помехам.

Кабели, используемые для подключения

К подключаемым устройствам используйте предназначенные им кабели.

Звуковой кабель	
Оптический кабель	
Коаксиальный кабель	
USB-кабель	
Кабель дистанционного подключения	

Соединение со стереоусилителем

Используйте данное соединение для воспроизведения через стереоусилитель.

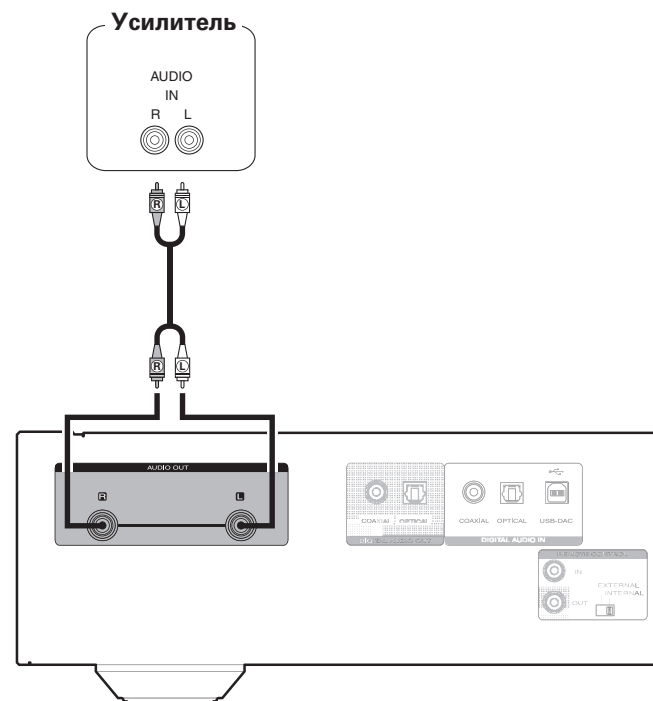

Соединение с устройством с цифровыми аудиоразъемами

Используется для подключения AV-ресивера или цифро-аналогового преобразователя, оснащенных цифровыми входными аудиоразъемами, для прослушивания цифрового аудио.

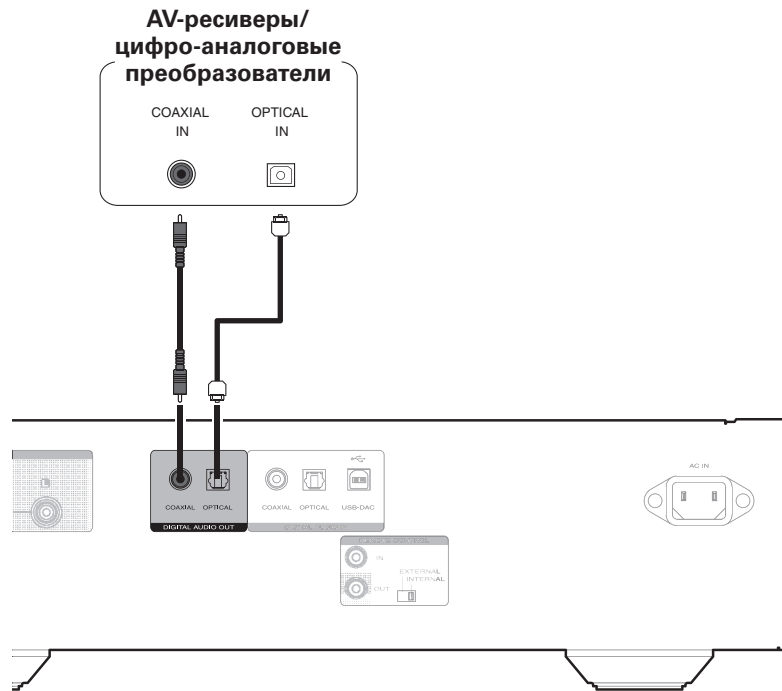

Соединение с устройством с цифровыми аудиоразъемами

Данное устройство может использоваться в качестве цифро-аналогового преобразователя ("Использование цифро-аналогового преобразователя" (стр. 20))

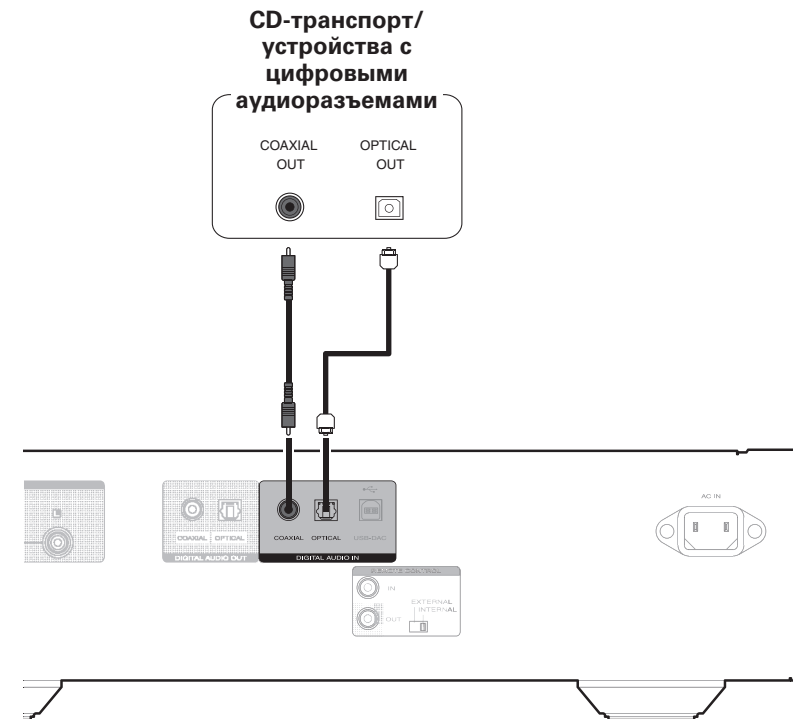

ПРИМЕЧАНИЕ

ПРИМЕЧАНИЕ

- Сигналы со слоя HD диска Super Audio CD не могут выводиться на цифровой выход. Сигналы, которые не могут выводиться на цифровой выход, — это сигналы с аудио CD, слоев CD с дисков Super Audio CD, а также сигналы USB, iPod, ПК, COAXIAL и OPTICAL.
- Когда источник входного сигнала — USB-DAC, цифровой аудиовыход выключается при воспроизведении сигналов с частотой дискретизации 32 кГц и сигналов DSD.

- Линейные сигналы PCM с частотой дискретизации 32 кГц, 44,1 кГц, 48 кГц, 64 кГц, 88,2 кГц, 96 кГц, 176,4 кГц или 192 кГц могут служить входными сигналами для этого устройства.
- Не следует подавать на входы этого устройства сигналы, отличные от линейных сигналов PCM, такие как Dolby digital, DTS, AAC и т. д. Это может привести к появлению шумов и повреждению акустической системы.

Подключение iPod или устройства памяти USB через USB-порт

Имеется возможность воспроизведения музыки, записанной на iPod или запоминающее устройство USB.

- Для подсоединения iPod к данному устройству воспользуйтесь кабелем USB-адаптера, который поставлялся в комплекте с iPod.
- Инструкции по эксплуатации см. в разделе "Воспроизведение с iPod®" (стр. 18) или в разделе "Воспроизведение с устройства памяти USB" (стр. 19).

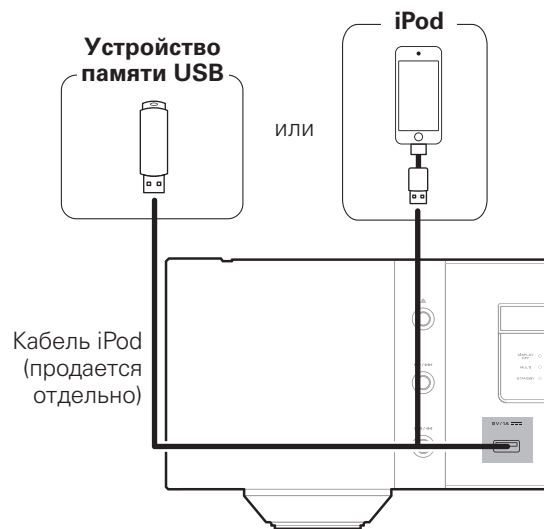

Компания Marantz не гарантирует, что все запоминающие устройства USB будут работать или получать электропитание. При использовании портативного жесткого диска с USB-соединением, который поставлялся в комплекте с блоком питания, используйте блок питания из комплекта.

ПРИМЕЧАНИЕ

- Запоминающие устройства USB не будут работать через USB концентратор (хаб).
- Данное устройство не поддерживает подключение к компьютеру с помощью кабеля USB через USB порт на устройстве.
- Запрещается пользоваться кабельными удлинителями при подсоединении запоминающих устройств USB. Это может привести к созданию радиопомех для другой аппаратуры.

Поддерживаемые модели iPod/iPhone

• iPod classic



iPod classic
80GB



iPod classic
160GB (2007)



iPod classic
160GB (2009)

• iPod nano



iPod nano
3rd generation
(video)
4GB 8GB



iPod nano
4th generation (video)
8GB 16GB



iPod nano
5th generation (video camera)
8GB 16GB



iPod nano
6th generation
8GB 16GB



iPod nano
7th generation
16GB

• iPod touch



iPod touch
1st generation
8GB 16GB 32GB



iPod touch
2nd generation
8GB 16GB 32GB



iPod touch
3rd generation
32GB 64GB



iPod touch
4th generation
8GB 32GB 64GB



iPod touch
5th generation
32GB 64GB

• iPhone



iPhone
4GB 8GB 16GB



iPhone 3G
8GB 16GB



iPhone 3GS
8GB 16GB 32GB



iPhone 4
8GB 16GB 32GB



iPhone 4S
16GB 32GB 64GB



iPhone 5
16GB 32GB 64GB

Соединение с ПК или Mac

При подключении компьютера через USB-порт на задней панели устройства с помощью имеющегося в продаже USB-кабеля устройство может использоваться в качестве цифро-аналогового преобразователя "Использование цифро-аналогового преобразователя" (стр. 20).

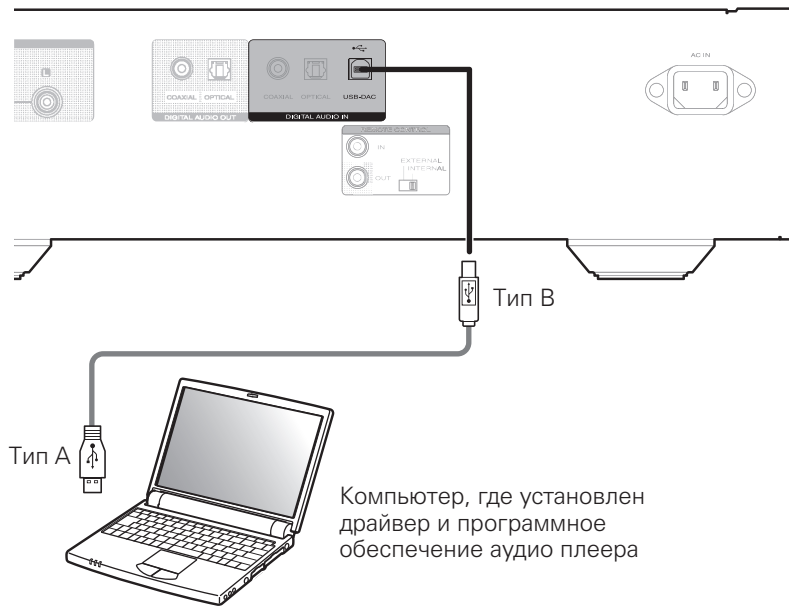

Компьютер, где установлен драйвер и программное обеспечение аудио плеера



- Установите специальный драйвер на компьютере, чтобы включить связь между компьютером и этим устройством для воспроизведения звука с высоким разрешением (сигнал DSD или сигнал 192 кГц/24 бита PCM) с интернет-ресурсов "Установка специального драйвера (только для ОС Windows)" (стр. 20).
- Загрузите драйвер со страницы SA-14S1 веб-сайта Marantz.

ПРИМЕЧАНИЕ

- Для подключения к компьютеру используйте кабель длиной не более 3 м.

Соединение для дистанционного управления

Когда данное устройство подключено к усилителю Marantz, оно может принимать управляющие сигналы от усилителя и выполнять соответствующие действия.

Подсоединение

Воспользуйтесь кабелем дистанционного подключения и подключите разъем REMOTE CONTROL IN данного устройства к разъему REMOTE CONTROL OUT усилителя.

Установка

Чтобы использовать эту функцию, переведите переключатель дистанционного управления на задней панели устройства в положение "EXTERNAL"

- Эта настройка отключит датчик дистанционного управления на данном устройстве.
- Для управления устройством направьте пульт на датчик усилителя.



Чтобы использовать это устройство без подключения его к усилителю, переведите переключатель дистанционного управления в положение "INTERNAL"

Это устройство

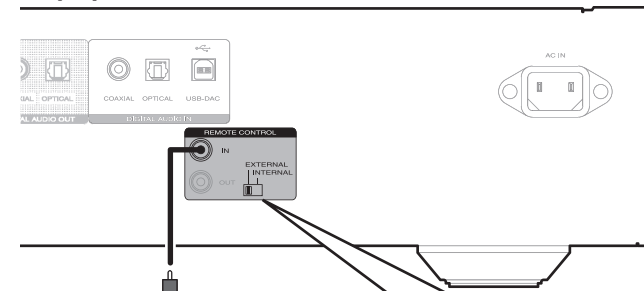

Кабель дистанционного подключения (входит в комплект)

Поток сигналов



Установите в положение "EXTERNAL"

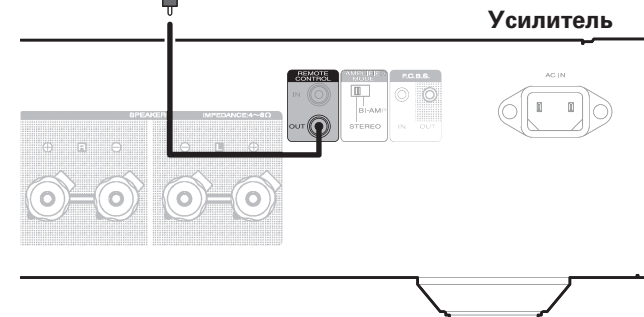

Усилитель

Подключение таймера

Данное устройство может начинать воспроизведение по времени, если к нему подключены усилитель и таймер (☞ стр. 24 "Timer Play").

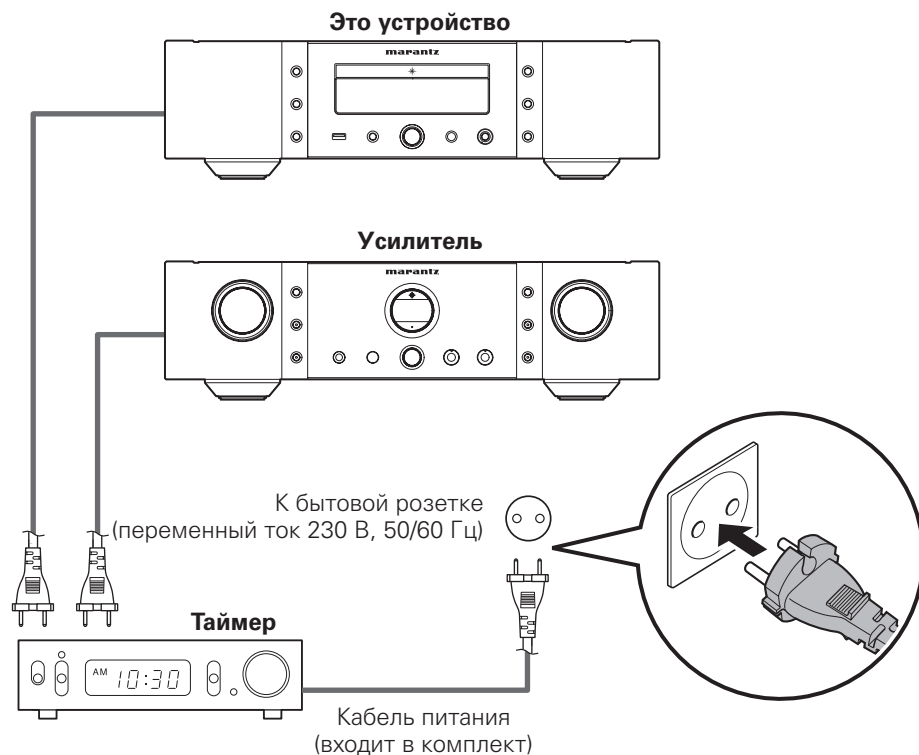

Подключение шнура питания

Не включайте устройство в розетку, пока не будут подсоединены все компоненты.

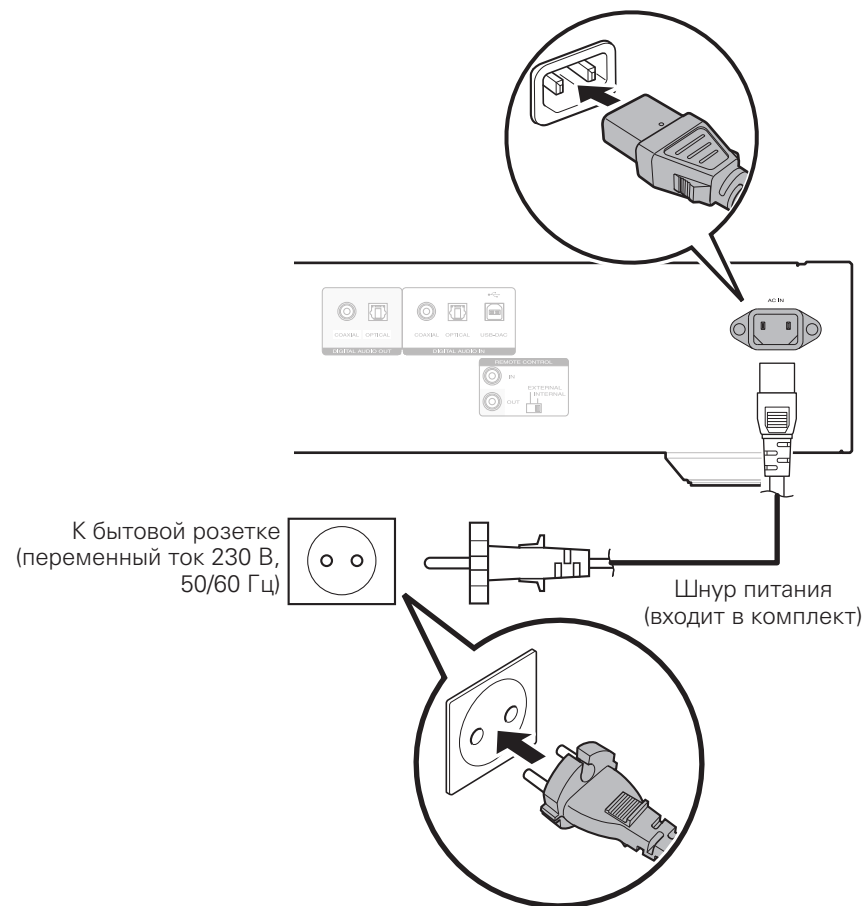

ПРИМЕЧАНИЕ

- Вставьте плотно колодку кабеля в соответствующий разъем на задней панели, а сетевую вилку в розетку. Плохой контакт может привести к появлению шумов.
- Не вынимайте сетевую вилку из розетки во время работы проигрывателя.
- Используйте только шнур питания, поставляемый в комплекте с устройством.

Воспроизведение

Основные операции

Включение питания

Нажмите кнопку  на данном устройстве. Включится электропитание.

Питание находится в режиме ожидания

Нажмите кнопку  CD. Будет установлено состояние дежурного режима.

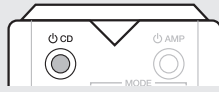

Перед переводом питания в дежурный режим убедитесь, что лоток дисков полностью закрыт.

ПРИМЕЧАНИЕ

- Не задвигайте лоток привода диска рукой при включенном дежурном режиме электропитания. Это может привести к неисправности.
- Даже в дежурном режиме электрический ток передается по той же цепи. Если устройство долгое время не будет использоваться, отключите шнур питания от розетки.

Выключение питания

Нажмите кнопку  на данном устройстве. Питание отключится.

Переключение источника входного сигнала

Это устройство поддерживает следующие функции воспроизведения в дополнение к воспроизведению дисков.

- Воспроизведение входных цифровых аудиосигналов
- Воспроизведение с запоминающего устройства USB, подключенного к порту USB на передней панели
- Воспроизведение файлов с iPod через порт USB на передней панели
- Воспроизведение файлов с компьютера через порт USB на задней панели

Перед воспроизведением файлов с подключенного устройства, выполните следующие действия по переключению источника входного сигнала.

Нажмите **DISC/INPUT**, чтобы выбрать источник входного сигнала.





[Режимы работы]

Disc: Воспроизведение диска в лотке привода диска ( стр. 14).

USB: Воспроизведение файлов с устройства, подключенного через USB-порт на передней панели ( стр. 18, 19).

USB-DAC: Подключение компьютера через USB-порт (USB-DAC) на задней панели и использование устройства в качестве цифро-аналогового преобразователя ( стр. 20).

Coaxial: Подключение цифрового устройства через разъем COAXIAL на задней панели и использование устройства в качестве цифро-аналогового преобразователя ( стр. 23).

Optical: Подключение цифрового устройства через разъем OPTICAL на задней панели и использование устройства в качестве цифро-аналогового преобразователя ( стр. 23).

Изменение режима воспроизведения звука (Воспроизводимый слой)

Некоторые диски Super Audio CD имеют 2 слоя. Перед воспроизведением выполните приведенные ниже действия, чтобы выбрать нужный слой. Для получения дополнительной информации о дисках Super Audio CD см. "Super Audio CD" ( стр. 30).

1 Нажмите **DISC/INPUT**, чтобы изменить источник входного сигнала на "Disc".

2 Вставьте диск.

- Нажмите **OPEN/CLOSE**, чтобы открыть и закрыть лоток для диска.
- Можно также закрыть лоток дисков, нажав ; тогда воспроизведение начнется автоматически.

3 Нажмите **OPEN/CLOSE**, чтобы открыть и закрыть лоток диска.

4 С помощью кнопки **SOUND MODE** выберите воспроизводимый слой.

[Выбираемые параметры]

STEREO: воспроизводится 2-канальная зона диска Super Audio CD (настройка по умолчанию).

MULTI: воспроизводится многоканальная зона диска Super Audio CD. Многоканальность сводится до 2 каналов.

CD: воспроизводится CD-слой диска Super Audio CD.



Предварительное определение режима звука при воспроизведении (режим звука при запуске)

При приобретении настройка режима звука выставлена как "STEREO". Процедура по определению другого слоя основного приоритета приведена ниже.

При отсутствии диска в лотке нажмите SOUND MODE, затем переключитесь на нужный слой.

- Если загружен диск, который не содержит слоя, для которого указан приоритет воспроизведения, то автоматически отображается контент, записанный на другом слое.

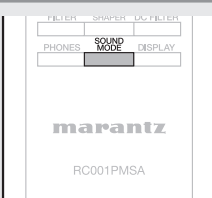

- Устройство запоминает заданные параметры. Даже при открытии/закрытии лотка привода диска или выключении устройства заданные параметры будут действительны.
- Если для диска не задан приоритет слоя или у диска нет слоев, то распознавание слоев происходит в следующем порядке.

① STEREO ② MULTI ③ CD

Воспроизведение компакт-дисков

Воспроизведение дисков Super Audio CD или компакт-дисков

1 Нажмите DISC/INPUT, чтобы изменить источник входного сигнала на "Disc".

2 Вставьте диск.

- Нажмите OPEN/CLOSE, чтобы открыть и закрыть лоток для диска.
- Можно также закрыть лоток дисков, нажав ►; тогда воспроизведение начнется автоматически.

3 При воспроизведении диска Super Audio CD нажмите SOUND MODE, затем выберите слой, который следует воспроизвести.

[Выбираемые параметры]

STEREO: воспроизводится 2-канальная зона диска Super Audio CD (настройка по умолчанию).

MULTI: воспроизводится многоканальная зона диска Super Audio CD. Многоканальность сводится до 2 каналов.

CD: воспроизводится CD-слой диска Super Audio CD.

4 Нажмите ► При этом загорается ► и воспроизведение начинается.

- Когда завершится воспроизведение всех треков, записанных на диске, воспроизведение завершается автоматически.

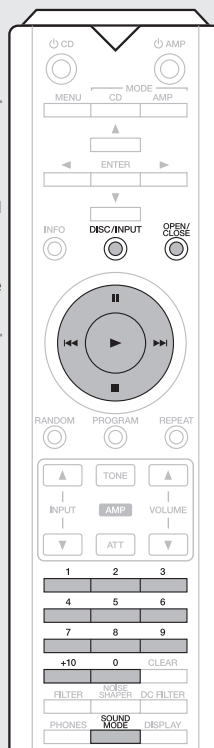

Остановка воспроизведения

Нажмите кнопку ■.

Временная остановка воспроизведения

Нажмите кнопку ■.

- Загорится индикатор ■.
- Для повторного запуска воспроизведения нажмите ►.

Перемотка вперед и назад (поиск)

Поиск запускается удержанием нажатой кнопки ◀◀◀, ▶▶▶ во время воспроизведения.

Обычное воспроизведение возобновляется при отпускании кнопки.

Переход к началу дорожек (пропуск)

Во время воспроизведения нажмите кнопку ◀◀◀ или ▶▶▶.

- На диске пропускается столько треков, сколько раз была нажата эта кнопка.
- При нажатии ◀◀◀ устройство возобновит воспроизведение с начала текущего трека.

Воспроизведение конкретной дорожки (прямой поиск)

Для выбора дорожки используйте кнопки 0 – 9 и +10.

Пример: Выбор дорожки 4: Нажмите 4

Пример: Выбор дорожки 12: Нажмите кнопки +10 и 2

Пример: Выбор дорожки 20: Нажмите кнопки +10, +10 и 0

Выключение экрана и лампы подсветки

Подача сигналов на дисплей может быть остановлена для снижения шумов, наводимых дисплеем и соответствующей электроцепью на выходной аналоговый сигнал.

Во время воспроизведения нажмите DISPLAY.

- При каждом нажатии кнопки DISPLAY ЖК-экран и лампа подсветки (светится голубым) одновременно включаются или выключаются.

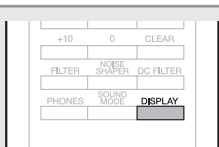

- При отключенном дисплее загорается индикатор "DISPLAY OFF".
- При нажатии кнопки DISPLAY в любой момент, за исключением момента воспроизведения, ЖК-экран и лампа подсветки (светится голубым) не гаснут.

ПРИМЕЧАНИЕ

В режиме остановки информация на дисплее не отключается. Информация отключается только во время воспроизведения.

Отключение лампы подсветки

Следующие действия приводят к выключению подсветки вне зависимости от того, включен или выключен экран.

Нажмите и удерживайте кнопку DISPLAY в течение двух секунд или дольше, пока дисплей подсвечен.

- Нажмите и удерживайте кнопку DISPLAY в течение двух секунд или дольше, пока лампа выключена, чтобы вернуться к стандартным настройкам.

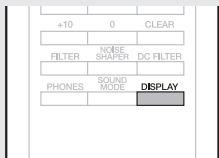

Выбор информации, выводимой на дисплей

Отображает текстовую информацию и время, сохраненные на носителе.

- Содержимое дисплея зависит от типа носителя. (Текстовая информация отображается только для Super Audio CD.)
- Содержимое дисплея во время воспроизведения и остановки различается в зависимости от носителя.
- Текстовая информация отображается в виде бегущей строки.
- Отображаться могут только прописные и строчные буквы, числа и некоторые символы.

Нажмите кнопку INFO.

Информация на дисплее переключается при каждом нажатии кнопки.



[При остановке воспроизведения]

Super Audio CD:

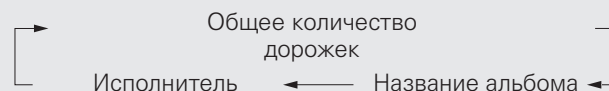

CD: Отключен

[При воспроизведении (приостановке)]

Super Audio CD:

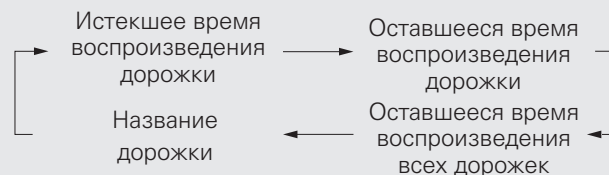

CD:

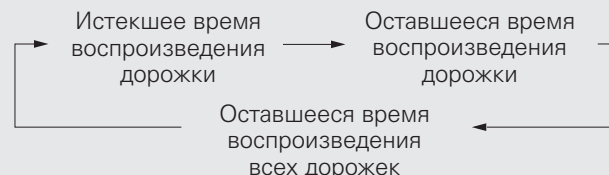

Циклическое воспроизведение

С помощью кнопки REPEAT выберите режим повтора.

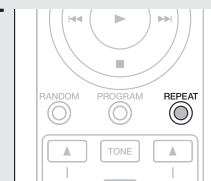

[Выбираемые параметры]

Repeat 1 (повтор 1 дорожки): Повторно воспроизводится только 1 дорожка.

Repeat All (повтор всех дорожек): Повторно воспроизводятся все дорожки.

Not Displayed (повторное воспроизведение отключено): Воспроизведение осуществляется в обычном режиме.

Воспроизведение в случайном порядке

1 В режиме остановки нажмите кнопку **RANDOM**.

На дисплее загорится индикатор "RNDM".

2 Нажмите кнопку **▶**.

Начнется воспроизведение треков в случайном порядке.



❑ Прекращение воспроизведения в случайном порядке

В режиме остановки нажмите **RANDOM**.
На дисплее погаснет индикатор "RNDM".

ПРИМЕЧАНИЕ

- При каждом нажатии **▶▶** во время воспроизведения в случайном порядке трек будет меняться случайным образом.
- Режим воспроизведения в случайном порядке отменяется, если перевести электропитание в дежурный режим или открыть лоток дисков.

Воспроизведение дорожек в заданном порядке (запрограммированное воспроизведение)

1 В режиме остановки нажмите кнопку **PROGRAM**.

На дисплее загорится индикатор "PROG"; устройство перейдет в режим воспроизведения по программе.

2 Используйте цифровые кнопки (0 – 9, +10) для выбора треков, которые следует включить в программу.

(Пример)

Чтобы запрограммировать воспроизведение дорожек 3 и 12 в таком порядке, нажмите 3, а потом +10 и 2 одну за другой.

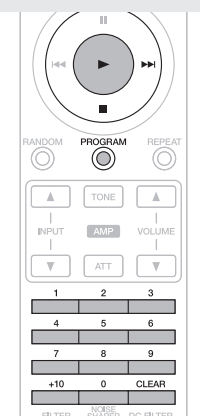

3 Нажмите кнопку **▶**.

Начнется воспроизведение треков в заданном порядке.

❑ Добавление треков в воспроизведение по программе

Треки могут быть добавлены в конец программы, если все еще выполняется воспроизведение по программе (горит индикатор "PROG"), а также в режиме остановки. Используйте цифровые кнопки (0 – 9, +10) для выбора дорожек, которые следует включить в программу.

❑ Просмотр запрограммированного порядка воспроизведения дорожек

Нажмите при остановке кнопку **▶▶**.

При каждом нажатии этой кнопки на экране отображаются треки в порядке воспроизведения.

❑ Удаление запрограммированной дорожки из списка воспроизведения

В режиме остановки нажмите кнопку **CLEAR**.

При нажатии **CLEAR** дорожки удаляются по порядку, начиная с последней запрограммированной дорожки.

❑ Удаление всех запрограммированных треков

В режиме остановки нажмите **PROGRAM**.

- Программу также можно очистить, нажав **OPEN/CLOSE** для открытия лотка дисков.



При программировании воспроизведения можно указать до 20 дорожек.

ПРИМЕЧАНИЕ

- Для файлов формата MP3 и WMA программирование невозможно.
- Режим воспроизведения по программе отменяется, если перевести электропитание в дежурный режим или открыть лоток дисков.

Отключение цифрового выхода

Остановка работы всех носителей и устройств вывода цифровых сигналов, подключенных к разъемам вывода цифровых сигналов на задней панели (COAXIAL, OPTICAL), для уменьшения шума в цепи вывода цифровых аудиосигналов, который может помешать выводу аналоговых аудиосигналов.

1 В режиме остановки нажмите кнопку **MENU**.

2 Используйте кнопки **Δ/∇** для выбора "Digital Out", затем нажмите кнопку **ENTER**.

3 Используйте кнопки **Δ/∇** для выбора "Off", затем нажмите кнопку **ENTER**.

[Выбираемые параметры]

On: Выводит цифровой сигнал.

Off: Цифровой сигнал не выводится.

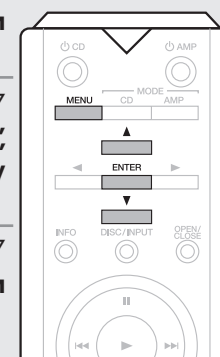

- При отключении вывода цифрового сигнала на дисплее загорается индикатор "D OFF".
- При отключении цифрового выхода может использоваться функция сохранения памяти, при которой настройки могут сохраняться в неизменном виде, даже если был вставлен другой диск или отключено питание.

Воспроизведение дисков DATA CD

В Интернете имеется множество сайтов, с которых можно скачать музыкальные файлы в форматах MP3 или WMA (Windows Media® Audio). Музыка (файлы), скачанную с таких сайтов, можно записывать на диски CD-R или CR-RW и воспроизводить на этом проигрывателе.

Воспроизведение файлов

1 Загрузите в лоток для диска диск CD-R/CD-RW с аудиофайлами в формате MP3 или WMA (☞ стр. 14).

2 В меню "Play File" (☞ стр. 25) выберите "Folder" или "All".

3 Нажмите кнопку ►. Начнется воспроизведение.

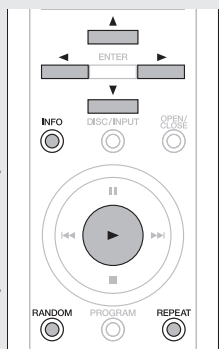

❑ Изменение папки воспроизведения

При помощи кнопок Δ / ∇ выберите нужную папку.

❑ Изменение файла воспроизведения

При помощи кнопок \triangleleft / \triangleright выберите нужную папку.

❑ Выбор информации, выводимой на дисплей

Во время воспроизведения нажмите INFO.

❑ Воспроизведение файлов в формате MP3 и WMA в случайном порядке (случайное воспроизведение)

Во время остановки воспроизведения нажмите кнопку RANDOM.

- Во время воспроизведения файлов в случайном порядке диапазон воспроизведения переключается в режим "All".

❑ Повторное воспроизведение файлов в формате MP3 и WMA (повторное воспроизведение папки/диска)

Нажмите кнопку REPEAT.

❑ Воспроизводимые файлы

- См. "DATA CD" (☞ стр. 30).



- Имена файлов и папок могут отображаться в качестве названий. Могут отображаться до 11 буквенно-цифровых символов и знака подчеркивания. Прочие символы отображаются как звездочки.

- Могут отображаться следующие символы.

A-Z, a-z, 0-9, ! " # \$ % & ; < > ? @ \\
@ ! [] _ ` | { } ~ ^ ' () * + , - . / = (пробел)

Воспроизведение с iPod®

Этот проигрыватель позволяет слушать музыку, записанную на плеере iPod, при этом плеером iPod можно управлять с помощью проигрывателя или дистанционного пульта.



“Made for iPod” and “Made for iPhone” mean that an electronic accessory has been designed to connect specifically to iPod or iPhone, respectively, and has been certified by the developer to meet Apple performance standards. Apple is not responsible for the operation of this device or its compliance with safety and regulatory standards.

iPhone, iPod, iPod classic, iPod nano, iPod shuffle, and iPod touch are trademarks of Apple Inc., registered in the U.S. and other countries.

Пользователи могут использовать iPhone, iPod, iPod classic, iPod nano, iPod shuffle, and iPod touch для создания копий и для частного использования и воспроизведения содержимого, не защищенного авторскими правами, а также содержимого, копирование и воспроизведение которого разрешено законодательством. Нарушение авторских прав запрещено.

Воспроизведение с iPod®

1 Нажмите **DISC/INPUT**, чтобы изменить источник входного сигнала на “USB”.



2 Подключите iPod к USB-порту на передней панели устройства (стр. 10).

Выбор режима для управления

1 В режиме остановки нажмите **MENU**.

2 Используйте кнопки $\Delta \nabla$ для выбора “iPod Ctrl”, затем нажмите кнопку **ENTER**.

3 Используйте кнопки $\Delta \nabla$ для выбора нужного режима, затем нажмите кнопку **ENTER**.

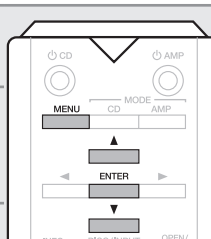

[Выбираемые параметры]

Direct: управление с помощью iPod.

Remote: Управление через данное устройство и пульт дистанционного управления.

Режим отображения	Direct	Remote
Действующий дисплей	Дисплей плеера iPod	Дисплей основного блока
Воспроизводимые файлы	Аудиофайлы Видеофайл	○ ×
Активные кнопки	Пульт ДУ и основной блок (данное устройство)	○
	iPod	○ ×

Выбор файла для воспроизведения

С помощью кнопок $\Delta \nabla$ выберите нужный пункт, затем нажмите кнопку **ENTER**, чтобы выбрать музыкальный файл для воспроизведения.

Начнется воспроизведение выбранного файла.

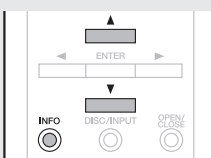

Связь кнопок пульта дистанционного управления и плеера iPod

Кнопки пульта дистанционного управления	Кнопки плеера iPod	Операция проигрывателя
▶	▶▶	Воспроизведение
⏸	⏸	Пауза
■	—	Остановка
⏮, ⏭	⏮, ⏭	Предыдущая / Следующая
REPEAT	—	Включение режима циклического воспроизведения
RANDOM	—	Включение режима воспроизведения в случайном порядке
INFO	—	Включение/выключение экрана (Remote режим)
⏮, ⏭ (Длительное нажатие)	⏮, ⏭ (Длительное нажатие)	Перемотка назад/перемотка вперед
$\Delta \nabla$	Click Wheel [Элемент управления iPod]	Перемещение курсора вверх/вниз
◀	Меню	Вызов/закрытие меню
▶ или ENTER	Select [Выбор]	Подтверждение настроек/воспроизведение

ПРИМЕЧАНИЕ

- Компания Marantz не несет никакой ответственности за потерю каких-либо данных, имеющих на плеере iPod.
- В зависимости от типа плеера iPod и версии используемой программы некоторые функции могут не работать.

Выбор информации, выводимой на дисплей

Во время воспроизведения нажмите **INFO**.

- Переключение между названием композиции, именем исполнителя и названием альбома.

Отключение плеера iPod

1 Нажмите кнопку **■**.

2 Отключите от USB-порта кабель плеера.



Воспроизведение с устройства памяти USB

Воспроизведение файлов с устройств памяти USB

1 Нажмите **DISC/INPUT**, чтобы изменить источник входного сигнала на **"USB"**.

2 Подключите запоминающее устройство **USB** к порту **USB** на передней панели устройства. (☞ стр. 10).

3 Нажмите **△▽** для выбора нужного файла/папки, затем нажмите **ENTER**.

4 Кнопками **△▽** выберите **"Play file"** и нажмите кнопку **ENTER**.
Начнется воспроизведение.

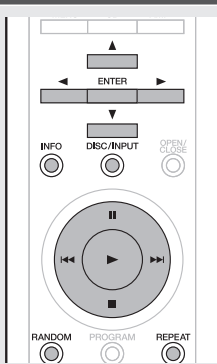

Режим USB

Кнопки пульта дистанционного управления	Операция проигрывателя
▶	Воспроизведение
⏸	Пауза
■	Остановка
△▽	Перемещение курсора вверх/вниз
◀	Вызов/закрытие меню
⏮, ⏭	Предыдущая / Следующая (Длительное нажатие) Перемотка назад/перемотка вперед
REPEAT	Включение режима циклического воспроизведения
RANDOM	Включение режима случайного воспроизведения
INFO	Выбор информации, выводимой на дисплей
ENTER или ▶	Подтвердить настройки/воспроизведение



- Если в меню включена настройка **"USB Resume"** (☞ стр. 25), воспроизведение начнется автоматически, когда устройство памяти **USB** будет подключено.
- При подключении к этому проигрывателю устройства памяти **USB** воспроизведение начинается автоматически при включении источника входного сигнала **"USB"**.

Остановка воспроизведения

Нажмите кнопку **■**.

Временная остановка воспроизведения

Нажмите кнопку **⏸**.

- Загорится индикатор **⏸**.
- Для повторного запуска воспроизведения нажмите **▶**.

Переключение файла при воспроизведении

• Выбрать файл можно кнопками **⏮** или **⏭**.

Перемотка вперед и назад (поиск)

Нажмите и удерживайте кнопки **⏮** или **⏭** во время воспроизведения.

- Как только кнопка будет отпущена, возобновится обычное воспроизведение.
- При возобновлении обычного воспроизведения после поиска звук на мгновение может прерваться.

Циклическое воспроизведение

Нажмите кнопку **REPEAT**.

Воспроизведение в случайном порядке

Нажмите **RANDOM**.

- Чтобы отменить режим случайного воспроизведения, нажмите кнопку **RANDOM**. Индикатор **"RNDM"** погаснет, и режим будет выключен.

Выбор информации, выводимой на дисплей

Во время воспроизведения нажмите **INFO**.

ПРИМЕЧАНИЕ

- Компания Marantz не несет никакой ответственности за утрату или повреждение информации на устройстве памяти **USB** при подключении его к проигрывателю.
- Запоминающие устройства **USB** не будут работать через **USB** концентратор (хаб).
- Компания Marantz не гарантирует, что с этим проигрывателем будут работать все устройства памяти **USB**. При подключении к порту **USB** портативного жесткого диска мы рекомендуем использовать для его питания дополнительный сетевой адаптер.

Воспроизводимые файлы

• См. **"Устройство памяти USB"** (☞ стр. 30).

Извлечение запоминающего устройства USB

1 Нажмите кнопку **■** для остановки воспроизведения.

2 Убедитесь, что индикатор связи на запоминающем устройстве **USB** не мигает, затем отсоедините запоминающее устройство **USB**.



ПРИМЕЧАНИЕ

Не извлекайте запоминающее устройство **USB**, если индикатор связи на устройстве **USB** все еще мигает. Это может привести к повреждению запоминающего устройства **USB** и данных, записанных на этом устройстве.

Использование цифро-аналогового преобразователя

При входе с внешнего устройства или компьютера на данное устройство цифровые аудиосигналы могут быть преобразованы в аналоговые сигналы и могут выводиться с помощью данного устройства (цифро-аналогового преобразователя).

- DSD — это зарегистрированный товарный знак.
- Microsoft, Windows XP, Windows Vista, Windows 7 и Windows 8 являются зарегистрированными товарными знаками или товарными знаками корпорации Microsoft в США и других странах.
- Apple, Macintosh и Mac OS — это зарегистрированные торговые знаки компании Apple Inc., зарегистрированной в США и других странах.

Подключение и воспроизведение с компьютера (USB-DAC)

- Вы можете наслаждаться высококачественным воспроизведением звука из цифро-аналогового преобразователя этого устройства, подавая на него сигнал музыкальных файлов PCM или DSD с компьютера по кабелю USB.
- Чтобы использовать воспроизведение USB-DAC, установите на компьютер специальный драйвер, чтобы ваш компьютер и данное устройство могли связываться.
- В случае Mac OS драйверы не нужно устанавливать.
- Вы также можете пользоваться любым продаваемым или скачиваемым программным обеспечением плеера для воспроизведения файлов на своем компьютере.

Установка специального драйвера (только для ОС Windows)

Установка драйвера

1 Отсоедините кабель USB, соединяющий компьютер и данное устройство.

- Драйвер невозможно правильно установить, если ваш компьютер подключен к устройству с помощью кабеля USB.
- Если устройство подключено к компьютеру с помощью кабеля USB и компьютер включен перед установкой, отсоедините кабель USB и перезагрузите компьютер.

2 Загрузите на свой компьютер специальный драйвер из раздела "Download" страницы SA-14S1 на сайте Marantz.

3 Распакуйте загруженный файл, выберите 32-битный или 64-битный файл с расширением exe в соответствии со своей операционной системой Windows и дважды щелкните этот файл.

4 Установите драйвер.

- 1 Выберите язык, используемый во время установки.
- 2 Нажмите кнопку "OK".



- 3 На дисплее появится меню мастера. Щелкните "Next".

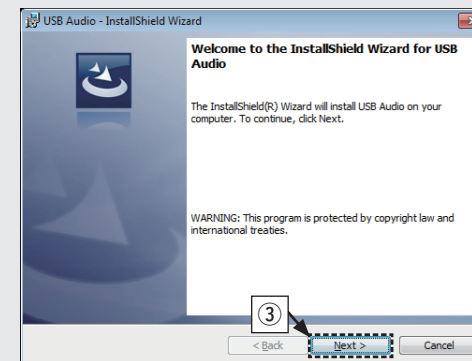

- 4 Прочтите "Договор лицензирования программного обеспечения" и щелкните "I accept the terms in the license agreement".
- 5 Щелкните "Next".

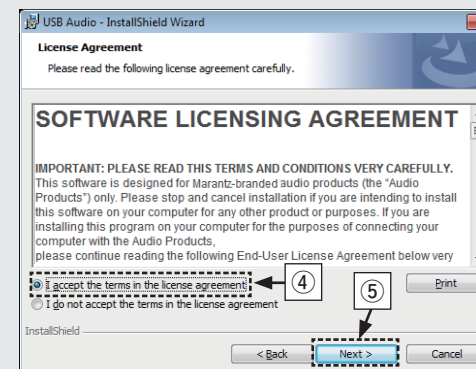

- ⑥ Щелкните “Install” в начальном диалоговом окне установки.
- Начнется установка. Не выполняйте никаких операций на компьютере, пока не завершена установка.

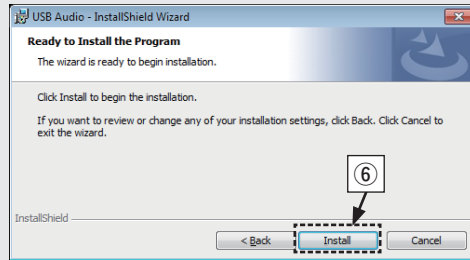

- ⑦ В диалоговом окне безопасности Windows выберите “Всегда доверять программному обеспечению “DandM Holdings Inc.””

- ⑧ Щелкните “Установить”.

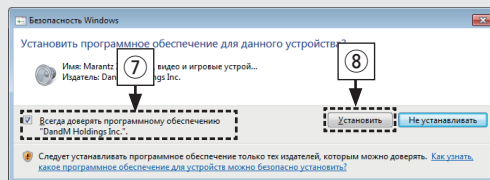

- ⑨ По завершении установки щелкните “Finish”.

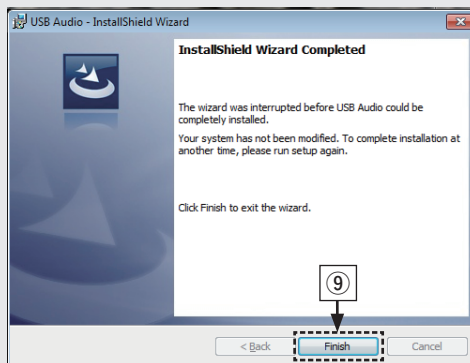

5 Когда питание устройства выключено, подключите устройство к компьютеру с помощью кабеля USB (продается отдельно).

- Процедура подключения приведена в разделе “Соединение с ПК или Mac” (стр. 11).

6 Нажмите кнопку на данном устройстве.

- Когда питание устройства включено, компьютер автоматически находит его и подключается к нему.

7 Нажмите DISC/INPUT, чтобы изменить источник входного сигнала на “USB” (стр. 13).

8 Проверка установленного драйвера

- ① Нажмите кнопку “Пуск” и выберите на компьютере “Панель управления”.
 - Отображается список настроек панели управления.
- ② Нажмите кнопку “Звук”.
 - Появится окно меню звука.
- ③ Убедитесь, что рядом с надписью “Устройство по умолчанию” в разделе “Marantz USB Audio” области “Громкоговоритель” на вкладке “Воспроизведение” есть галочка.
 - Если галочкой отмечено другое устройство, щелкните “Marantz USB Audio” а затем выберите “По умолчанию”.

9 Проверка аудиовыхода

Выводит тестовый сигнал с компьютера и проверяет аудиовыход функции USB-DAC.

- ① Выберите “Громкоговоритель” и щелкните “Свойства”.

- Появится окно меню “Свойства: динамики”.

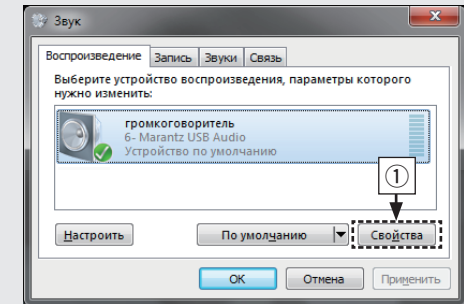

- ② Нажмите кнопку “Дополнительно”.

- Выберите частоту дискретизации и битрейт, применяемые к цифро-аналоговому преобразователю, и щелкните “Применить”.

- ③ Щелкните “Проверка”.

- Если из этого устройства доносится звук, настройка завершена.

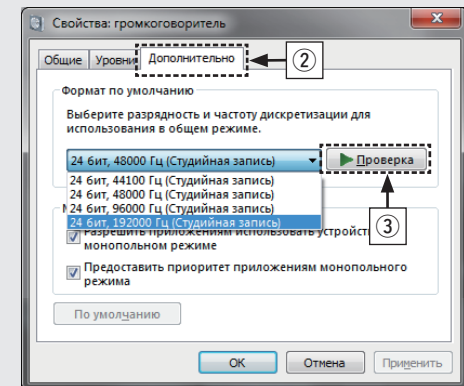

ПРИМЕЧАНИЕ

- Специальный драйвер должен быть установлен на компьютере до подключения проигрывателя к компьютеру. Воспроизведение не будет работать надлежащим образом при подключении компьютера до установки специального драйвера. Кроме этого, если компьютер работает на базе операционной системы Windows XP, его скорость значительно снизится, а также может потребоваться перезагрузка.
- Этот режим может не поддерживаться некоторыми конфигурациями оборудования и программного обеспечения.

Компьютер (рекомендуемая система)**ОС**

- Windows® XP Service Pack3, Windows® Vista, Windows 7 или Windows 8
- Mac OS X версии 10.6.4 или более поздней версии.

Устройство памяти USB

- USB 2.0: USB High speed/USB Audio Class V2.0

ПРИМЕЧАНИЕ

Если Вы используете компьютер с "Mac OS", пожалуйста, проверьте, установлен ли формат "USB High Speed Audio" ниже "192000.0 Гц", с помощью "Настройка Audio-MIDI".

Воспроизведение

Установите программное обеспечение любимого плеера на компьютер заранее. Это устройство следует подсоединять к компьютеру через порт USB на задней панели. Процедура подключения приведена в разделе "Соединение с ПК или Mac" (стр. 11).

1 Нажмите DISC/INPUT, чтобы изменить источник входного сигнала на "USB-DAC" (стр. 13).

Начните воспроизведение в программном обеспечении плеера на компьютере.

2 Входной цифровой аудиосигнал отображается следующим образом.
"USB ****k" или "USB:DSD ****M"
(**** указывает частоту дискретизации.)

- Если частоту дискретизации невозможно определить, отображается значение "Signal Unlock".
- При отображении на устройстве "USB: XXXXX" подождите примерно 10 секунд, затем запустите на компьютере программное обеспечение для воспроизведения музыки. Это устройство выполняет функцию цифро-аналогового преобразователя.

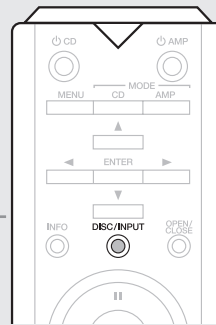
**ПРИМЕЧАНИЕ**

- Выполните на компьютере такие действия, как воспроизведение и остановка воспроизведения. В это время работа с кнопками на устройстве и пульте дистанционного управления будет невозможна.
- Можно также управлять на компьютере громкостью звука и эквалайзером. Наслаждайтесь музыкой, которая воспроизводится с нужным вам уровнем громкости.
- При использовании устройства в качестве цифро-аналогового преобразователя, вывод звуковых сигналов не будет осуществляться через динамики компьютера.
- Если компьютер отсоединен от устройства во время работы программы воспроизведения музыки, это приложение может перестать отвечать на запросы. Всегда завершайте работу программного обеспечения для воспроизведения перед отсоединением компьютера.
- Если в работе компьютера возникли неполадки, отсоедините USB-кабель и перезагрузите компьютер.
- Частота дискретизации программного обеспечения для воспроизведения музыки и частота дискретизации, отображаемая на устройстве, могут различаться.
- Для подключения к компьютеру используйте кабель длиной не более 3 м.

Воспроизводимые файлы

- См. "Цифро-аналоговый преобразователь" (стр. 31).

Использование устройства как цифро-аналогового преобразователя

Подключение устройства с разъемами цифрового аудио (Coaxial/Optical) и воспроизведение с него

1 Используется для подключения устройств с разъемами цифрового аудио к данному устройству (☞ стр. 9).

2 Нажмите DISC/INPUT, чтобы выбрать источник входного сигнала "Coaxial" или "Optical" (☞ стр. 13).

Входной цифровой аудиосигнал отображается следующим образом.
 "Coax: ****k" или
 "Opt: ****k"
 (**** указывает частоту дискретизации.)

• Если частоту дискретизации невозможно определить, отображается значение "Unlock".

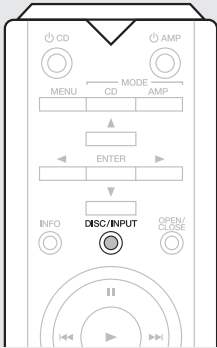

Воспроизводимые файлы

• См. "Цифро-аналоговый преобразователь" (☞ стр. 31).

ПРИМЕЧАНИЕ

- Не следует подавать на вход сигналы, отличные от PCM, например Dolby Digital или DTS. Это приведет к возникновению шумов и возможному повреждению акустической системы.
- Если при радиовещании CS частота дискретизации меняется (например, режим A сменяется режимом B), звук может быть отключен на 1-2 секунды.

Определение необходимого качества звучания

Это устройство оснащено функцией регулировки качества звука, которая позволяет пользователю слушать воспроизводимое содержимое в нужном качестве звучания.

• Заданное значение параметра сохраняется даже при отключении питания.

Изменение параметров фильтров

Можно выбрать 2 типа характеристик фильтра для воспроизведения Super Audio CD и воспроизведения аудио-CD. Эти 2 типа характеристик фильтра описаны ниже.

Тип фильтра	Audio CD	Super Audio CD
FIL 1	Предоставляет короткоимпульсный ответ на опережающее и запаздывающее эхо. Подходит для аудиозаписей с большим объемом информации. Обеспечивает глубокий звук с четко определенными позиционными отношениями источников звука.	Точно воспроизводит аудио высокого разрешения с большим количеством информации.
FIL 2	Это фильтр FIR с длинным коэффициентом с симметричным ответом, содержащим пред-эхо и пост-эхо. Напоминает аналоговое качество звучания.	Снижает амплитуду частей спектра выше 100 кГц. Характеризуется хорошо сбалансированным ровным звуком.

Нажмите кнопку FILTER.

• Настройка циклически переключается между 2 режимами (FIL1/FIL 2) по каждому нажатию кнопки (показано ниже).

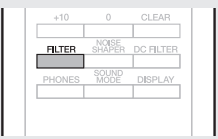

ПРИМЕЧАНИЕ

Характеристики фильтра включают запоминание последних настроек. Эти настройки остаются в памяти, даже если был вставлен другой диск или отключено питание.

Установки

Карта меню

По умолчанию, на устройстве установлены рекомендованные настройки. Можно настроить устройство в соответствии с существующей системой и Вашими предпочтениями.

Элементы настройки		Описание	Стр.
Timer Play		Включение и выключение таймера воспроизведения.	24
Play File	Disc	Переключение диапазона воспроизведения файлов на носителе ("All" или "Folder").	25
	USB	Переключение диапазона воспроизведения файлов на носителе ("All" или "Folder").	25
Disp Info	iPod	Определяет, какая информация об iPod будет отображаться во время воспроизведения.	25
	USB	Определяет, какая информация о запоминающем устройстве USB будет отображаться во время воспроизведения.	25
iPod Ctrl		Переключает режимы работы iPod.	25
USB Resume		Включает и выключает функцию возобновления воспроизведения с USB-устройства.	25
Digital Out		Включает и выключает функцию вывода цифровых аудиосигналов.	25
Auto Stnby		Включает и выключает функцию режима ожидания.	25

Управление меню

- 1** Нажмите **MENU**, когда воспроизведение остановлено.
На дисплее отобразится меню.

- 2** С помощью кнопок Δ / ∇ выберите пункт меню для настройки или управления, а затем нажмите **ENTER**.

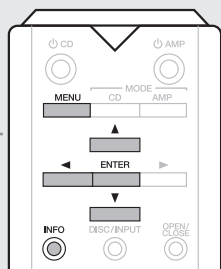

- 3** С помощью кнопок Δ / ∇ измените необходимую настройку.

- 4** Нажмите кнопку **ENTER**, чтобы ввести параметр.

- Для возврата к предыдущему пункту нажмите кнопку \triangleleft .
- Для выхода из меню нажмите кнопку **MENU**. Экран меню исчезнет.

Timer Play

Это устройство может выполнять воспроизведение по таймеру, взаимодействуя с другим аудиотаймером (см. стр. 12 "Подключение таймера").

On: Воспроизведение по таймеру включено.

Off (по умолчанию): Воспроизведение по таймеру отключено.

Использование функции воспроизведения по таймеру

1. Включите питание подключенных компонентов.
2. Загрузите диск либо подключите iPod или запоминающее устройство USB.
3. Выберите вход усилителя в соответствии с подключенным главным устройством.
4. Установите время таймера.
5. Включите таймер.
Компоненты, подключенные к таймеру, выключатся. По достижении установленного времени различные компоненты автоматически будут включены и воспроизведение начнется с первого трека.

ПРИМЕЧАНИЕ

- Для подключения к аудиотаймеру и работы с ним ознакомьтесь с руководством по аудиотаймеру.
- Воспроизведение по таймеру не поддерживается во время воспроизведения в случайном порядке или запрограммированного воспроизведения.

Play File

Задает диапазон воспроизведения файлов, записанных на диске или на запоминающем устройстве USB.

Disc

Выбирает будут ли воспроизводиться все файлы на диске или только файлы из выбранной папки.

All (по умолчанию): Воспроизводятся все файлы диска.

Folder : Воспроизводятся файлы из выбранной папки.

USB

Выберите, следует ли воспроизводить "все файлы" или "файлы в определенной папке" во время воспроизведения с запоминающего устройства USB.

All (по умолчанию): Воспроизводятся все файлы на устройстве памяти USB.

Folder: Воспроизводятся файлы из выбранной папки.

Disp Info

Задает информацию, которая отображается во время воспроизведения с запоминающего устройства USB.

iPod

Задает информацию, которая отображается во время воспроизведения с iPod.

Time (по умолчанию): Отображает время.

Title: Отображает название композиции.

Artist: Отображает имя исполнителя.

Album : Отображает название альбома.



Нажмите кнопку INFO для переключения информации во время воспроизведения.

USB

Задает информацию, которая отображается во время воспроизведения с устройства памяти USB.

Time (по умолчанию): Отображает время.

Title: Отображает название композиции.

Artist: Отображает имя исполнителя.

Album : Отображает название альбома.



Нажмите кнопку INFO для переключения информации во время воспроизведения.

iPod Ctrl

Определяет режим управления iPod: через устройство или через сам iPod.

Direct (по умолчанию): Управление через iPod.

Remote : Управление через данное устройство и пульт дистанционного управления.

USB Resume

Данное устройство сохраняет позицию, на которой было остановлено воспроизведение файла, и возобновляет его с этой же позиции при следующем запуске воспроизведения.

On (по умолчанию): Возобновление воспроизведения включено.

Off: Возобновление воспроизведения отключено.

ПРИМЕЧАНИЕ

- Возобновление воспроизведения будет работать, даже если отключить устройство памяти USB и снова подключить. Но если подключить другое устройство памяти USB, информация возобновления для предыдущего устройства USB будет удалена.
- Информация возобновления также может быть удалена, если устройство памяти USB отключить и добавить или удалить с него файлы.

Digital Out

Настройка цифрового выхода

On (по умолчанию): Включение цифрового выхода.

Off: Выключение цифрового выхода.

Auto Stnby

Дежурный режим включается на устройстве, если воспроизведение остановлено или состояние "отсутствия внешнего входного сигнала" длится 30 минут или более.

On (по умолчанию): Включение автоматического перехода в режим ожидания.

Off: Отключение автоматического перехода в режим ожидания.

Рекомендации

Рекомендации

- Я хочу настраивать тон самостоятельно**
Измените параметры фильтров (☞ стр. 23).
- Я хочу наслаждаться наилучшим качеством аналогового аудиовыхода**
 - Отключите дисплей, чтобы уменьшить влияние дисплея и его контура на налоговый выходной аудиосигнал (☞ стр. 15).
 - Отключите цифровой выход, чтобы уменьшить влияние контура цифрового выхода на налоговый выходной аудиосигнал (☞ стр. 16).
- Я хочу отобразить текст Super Audio CD**
 - Данное устройство поддерживает текст Super Audio CD. Нажмите кнопку INFO для переключения отображаемой информации.
- Я хочу выключить лампу подсветки**
 - Измените установки таким образом, чтобы лампа подсветки была всегда выключена (☞ стр. 15).
- Я хочу воспроизвести только определенную папку**
 - В пункте меню "Play File" укажите диапазон воспроизведения "Folder" (☞ стр. 25).
- Я хочу остановить автоматическое воспроизведение с запоминающего устройства USB**
 - Установите пункт меню "USB Resume" в состояние "Off" (☞ стр. 25).
- Я хочу отобразить название композиции и другую информацию воспроизводимого файла с iPod на дисплее данного устройства**
 - Установите пункт меню "iPod Ctrl" в состояние "Remote" (☞ стр. 25).
- Я хочу воспроизвести файлы WAV**
 - Данное устройство может воспроизводить файлы WAV, записанные на запоминающее устройство USB (☞ стр. 19, 30).
- Я хочу управлять усилителем Marantz с помощью пульта дистанционного управления данного устройства**
 - Переключите режим пульта дистанционного управления (☞ стр. 6).
 - Обратитесь также к руководству по эксплуатации усилителя.

Устранение неполадок

- Правильно ли выполнены подсоединения?**
- Выполняется ли управление устройством в соответствии с руководством пользователя?**
- Работают ли остальные компоненты надлежащим образом?**

Если устройство не работает надлежащим образом, выполните проверку в соответствии с приведенной ниже таблицей. Если проблему устранить не удастся, возможно, проигрыватель неисправен. В этом случае сразу же отключите его от электрической сети и обратитесь в пункт продажи.

Содержание

Питание не включается/питание выключено	(27)
Не работает пульт дистанционного управления	(27)
На дисплее устройства нет изображения	(27)
Нет звука	(27)
Звук прерывается или возникает шум	(28)
Невозможно запустить воспроизведение с CD	(28)
Невозможно запустить воспроизведение с iPod	(28)
Невозможно запустить воспроизведение с USB-устройства	(29)
Неправильно отображаются имена файлов на iPod или устройстве USB	(29)
Невозможно запустить воспроизведение файлов ПК или Mac	(29)

❑ Питание не включается/питание выключено

Проявление	Возможная причина	Стр.
Устройство не включается.	• Проверьте надежность подсоединения вилки сетевого шнура к розетке электросети.	12
	• Данное устройство находится в режиме ожидания. Нажмите кнопку  CD на пульте дистанционного управления.	13
Устройство автоматически выключается.	• Установлен автоматический ждущий режим. В этом случае устройство переходит в режим ожидания при бездействии в течение примерно 30 минут. Чтобы отключить режим Auto Standby, в меню установите "Auto Standby" в состояние "Off".	25

❑ Не работает пульт дистанционного управления

Проявление	Возможная причина	Стр.
Не работает пульт дистанционного управления.	• Батарейки разряжены. Замените батарейки новыми.	2
	• Управляйте пультом ДУ с расстояния не более 7 м от данного устройства и под углом в пределах 30°.	2
	• Устраните любые препятствия между данным устройством и пультом ДУ.	–
	• Вставьте батарейки в правильном направлении, указанном маркировкой ⊕ и ⊖.	2
	• Датчик ДУ устройства засвечен сильным светом (прямой солнечный свет, свет люминесцентной лампы инверторного типа и т. п.). Переставьте устройство в место, в котором датчик ДУ не будет засвечиваться сильным светом.	–
	• При использовании видеоаппаратуры 3D пульт ДУ данного устройства может перестать работать из-за помех, вызванных инфракрасной коммуникацией между устройствами (например, телевизором и 3D-очками). В этом случае отрегулируйте взаимное расположение устройств, использующих 3D, и расстояние между ними, чтобы устранить помехи.	–
	• Нажмите кнопку CD MODE, чтобы переключить пульт дистанционного управления в режим "CD".	6
• При использовании устройства в автономном режиме передвиньте переключатель в положение "INTERNAL"	11	

❑ На дисплее устройства нет изображения

Проявление	Возможная причина	Стр.
Дисплей выключен.	• Нажмите кнопку DISPLAY и измените установку на "On".	15

❑ Нет звука

Проявление	Возможная причина	Стр.
Звук отсутствует или искажен.	• Проверьте подсоединения всех устройств.	8, 9, 10, 11
	• Прочно подключите все соединительные кабели.	–
	• Проверьте, не перепутаны ли местами подключения входных и выходных разъемов.	–
	• Проверьте, не повреждены ли кабели.	–
	• Проверьте настройки усилителя.	–

❑ Звук прерывается или возникает шум

Проявление	Возможная причина	Стр.
Периодически прерывается звук при воспроизведении с устройства памяти USB.	<ul style="list-style-type: none"> Прерывание звука может быть вызвано низкой скоростью передачи данных с устройства памяти USB. 	–

❑ Невозможно запустить воспроизведение с CD

Проявление	Возможная причина	Стр.
По нажатию кнопки PLAY не начинается воспроизведение или неправильно воспроизводится определенная часть диска.	<ul style="list-style-type: none"> Диск загрязнен или поцарапан. Почистите CD или вставьте другой диск. 	32
Невозможно воспроизвести диски CD-R/CD-RW.	<ul style="list-style-type: none"> Диски CD не могут быть воспроизведены, если на них не завершена сессия записи. Используйте диск с завершенной сессией записи. Вероятно, низкое качество записи или самого диска. Используйте правильно записанный диск. Функция воспроизведения дисков DATA CD на данном устройстве поддерживает только форматы MP3 и WMA. 	33 – 30
Отображается сообщение "0 0:00".	<ul style="list-style-type: none"> Сообщение "0 0:00" отображается, если загруженный диск не может быть воспроизведен. 	32
Отображается сообщение "No Disc".	<ul style="list-style-type: none"> Сообщение "No Disc" отображается, если диск не загружен или вставлен обратной стороной. 	32

❑ Невозможно запустить воспроизведение с iPod

Проявление	Возможная причина	Стр.
Невозможно подключить iPod, или отображается сообщение "Check iPod".	<ul style="list-style-type: none"> Данное устройство поддерживает не все типы устройств iPod, подключаемых к USB-портам. Устройство может не узнавать iPod, если вы используете кабель от несертифицированного производителя. Используйте USB-кабель от сертифицированного производителя. 	10 –

❑ Невозможно запустить воспроизведение с USB-устройства

Проявление	Возможная причина	Стр.
Отображаются сообщения "No Device", "Check FS" или "Check Device".	<ul style="list-style-type: none"> • Устройства памяти USB могут не распознаваться ресивером вследствие неправильного подключения. Чтобы исключить этот вариант, переподключите USB-устройство. • Поддерживаются устройства памяти USB, соответствующие классу 3U большой емкости. • Данное устройство не поддерживает подключения через USB-концентратор. Подключите USB-устройство напрямую к USB-порту проигрывателя. • Файловая система на устройстве памяти USB должна иметь формат FAT16 или FAT32. • Работа любых запоминающих устройств USB не гарантируется. Некоторые запоминающие устройства USB не узнаются. При использовании портативных жестких дисков с USB-соединением, к которым для подачи питания может подключаться адаптер переменного тока, воспользуйтесь адаптером, который шел в комплекте с диском. 	10 – – –
Не отображаются файлы на запоминающем устройстве USB или отображается сообщение "Empty".	<ul style="list-style-type: none"> • Файлы, тип которых не поддерживается данным устройством, не отображаются. • Данное устройство способно отображать файловую структуру, содержащую до 8 уровней, до 700 папок и до 65 535 файлов. Измените структуру папок запоминающего устройства USB. • Если запоминающее устройство USB имеет несколько разделов, отображаются только файлы в первом разделе. 	30 – –
Невозможно воспроизведение файлов на запоминающем устройстве USB.	<ul style="list-style-type: none"> • Формат файлов не поддерживается данным устройством. Обратитесь к списку форматов, поддерживаемых данным устройством. • Вы пытаетесь воспроизводить файл, имеющий защиту от воспроизведения. Файлы, защищенные авторским правом, на этом проигрывателе воспроизводить нельзя. • Когда отображается сообщение "< Not Support", нажмите на пульте дистанционного управления кнопку <math>\triangleleft</math>, чтобы выбрать другой файл. 	30 – –

❑ Неправильно отображаются имена файлов на iPod или устройстве USB

Проявление	Возможная причина	Стр.
Имена файлов отображаются неправильно ("***" и т. д.)	<ul style="list-style-type: none"> • Используются символы отображение которых невозможно. Эта ситуация не является неисправностью. На данном устройстве любые символы, отображение которых невозможно, заменяются знаком "*". 	–





❑ Невозможно запустить воспроизведение файлов ПК или Mac

Проявление	Возможная причина	Стр.
ПК или Mac не распознают устройство.	<ul style="list-style-type: none"> • Проверьте операционную систему ПК или Mac, подключенного к устройству. • На ПК на базе Windows должен быть установлен специальный драйвер. 	11 –
Отображается надпись "Unsupported".	<ul style="list-style-type: none"> • Значение "Unsupported" отображается в том случае, если подаются аудиосигналы, неподдерживаемые данным устройством. Проверьте правильность настроек, установленных на компьютере или в программном обеспечении проигрывателя. • Если Вы используете компьютер с "Mac OS", пожалуйста, проверьте, установлен ли формат "USB High Speed Audio" ниже "192000.0 Гц", с помощью "Настройка Audio-MIDI". 	– –

Приложение

Воспроизводимые носители

Диски

Воспроизводимые носители	
Super Audio CD	
CD	
CD-R	
CD-RW	

Super Audio CD

Существуют три типа дисков Super Audio CD:

- 1 Однослойные диски
Однослойные Super Audio CD диски имеют только HD-слой.
- 2 Двухслойные диски
Super Audio CD диски с двумя слоями имеют большее время воспроизведения и высокое качество звука.
- 3 Гибридные диски
Двухслойные диски Super Audio CD, имеющие HD- и CD-слои.
Информация CD-слоя может считываться обычным CD-плеером.



HD-слой — слой диска Super Audio CD с высокой плотностью записи сигналов.
CD-слой — слой с сигналами, которые могут считываться обычным CD-плеером.



Когда выбран режим “Multi-channel”, микшированный звук выводится на левый и правый каналы.

ПРИМЕЧАНИЕ

- Некоторые диски и некоторые форматы записи на этом проигрывателе могут не воспроизводиться.
- Нефинализированные диски этот проигрыватель не воспроизводит.

DATA CD

Проигрыватель может воспроизводить диски CD-R и CD-RW, записанные с учетом описанных ниже требований.

Формат записи

- ISO9660 уровни 1, 2
- Формат расширения (Juliet.Romeo)
- Файлы, записанные с использованием других форматов, проигрыватель может воспроизводить некорректно.

Воспроизводимые файлы

Воспроизводимые файлы (Расширение)	Спецификация файлов
MP3 (.mp3)	<ul style="list-style-type: none"> • Частота дискретизации : 32 / 44,1 / 48 kHz • Скорость передачи данных : 32 кбит до 320 кбит • Формат : MPEG1 Audio Layer 3
WMA (.wma)	<ul style="list-style-type: none"> • Частота дискретизации : 32 / 44,1 / 48 kHz • Скорость передачи данных : 64 кбит до 192 кбит • Формат : Windows Media Audio

Максимальное количество

воспроизводимых файлов и папок

Максимальное количество файлов: 1 000
Максимальное количество папок: 255

ПРИМЕЧАНИЕ

- Не забывайте присваивать файлам расширение “.mp3” или “.wma”. Файлы с любыми другими расширениями или файлы без расширений невозможно воспроизводить.
- В соответствии с законом об авторском праве, сделанные вами записи должны использоваться только в личных целях, в противном случае необходимо специальное разрешение правообладателя.

Устройство памяти USB

USB-совместимые файловые системы

- FAT16 или FAT32
- Если USB-устройство имеет несколько разделов, то воспроизводиться будет только первый раздел.

Теги

- ID3-Tags (вер.1.x и 2.x)
- WMA-TAG
- AAC-TAG
- Поддерживаются следующие данные тегов: композиция, исполнитель и альбом.

Воспроизводимые файлы

Воспроизводимые файлы (расширения)	Спецификация файлов
MP3 (.mp3)	<ul style="list-style-type: none"> • Частота дискретизации : 32 / 44,1 / 48 kHz • Скорость передачи данных : 32 кбит до 320 кбит • Формат : MPEG1 Audio Layer 3
WMA (.wma)	<ul style="list-style-type: none"> • Частота дискретизации : 32 / 44,1 / 48 kHz • Скорость передачи данных : 48 кбит до 320 кбит • Формат : Windows Media Audio
AAC (.m4a)	<ul style="list-style-type: none"> • Частота дискретизации : 32 / 44,1 / 48 kHz • Скорость передачи данных : 64 кбит до 192 кбит • Формат : Advanced Audio Codec
Линейный PCM (.wav)	<ul style="list-style-type: none"> • Частота дискретизации : 32 / 44,1 / 48 kHz • Длина в битах: 16-бит • Формат : Линейный PCM

Максимальное количество

воспроизводимых файлов и папок

Максимальное количество файлов: 65 535
Максимальное количество папок: 700



- На данном проигрывателе можно воспроизводить только те музыкальные файлы, на которые не распространяется действие авторского права.
- Контент, скачанный через Интернет с платных сайтов, защищен законом об авторском праве. Кроме того, на файлы формата WMA, извлеченные с CD и прочих дисков с помощью компьютера, также может распространяться закон об авторском праве — это зависит от настроек компьютера.
- Когда аудиофайлы с устройства памяти USB воспроизводятся через цифровой выходной разъем, частота дискретизации конвертируется в 44,1 kHz.

ПРИМЕЧАНИЕ

- Данное устройство не поддерживает MP3-проигрыватели, цифровые камеры, USB-устройства для мобильных телефонов и т. д.
- Проигрыватель не может заряжать запоминающее устройство USB.

Порядок воспроизведения файлов (DATA CD/устройство памяти USB)

Если на диске имеется много папок, содержащих музыкальные файлы, то порядок их воспроизведения устанавливается автоматически при считывании проигрывателем информации и зависит от типа носителя. Файлы в каждой папке воспроизводятся в том порядке, в котором они были записаны на носитель, начиная с самого раннего по дате и времени.

CD-R/CD-RW

При воспроизведении дисков CD-R и CD-RW сначала воспроизводятся файлы всех папок первого уровня, затем второго уровня, третьего уровня и т. д.

Устройство памяти USB

При воспроизведении файлов, записанных на запоминающем устройстве USB, сначала воспроизводятся файлы из первой папки первого уровня, затем файлы из папок второго уровня этой папки, далее папки третьего уровня и т. д. После этого, соответственно, воспроизводятся файлы другой папки первого уровня.



- Порядок воспроизведения, показываемый на компьютере, может отличаться от реального порядка воспроизведения файлов.
- Порядок воспроизведения файлов, записанных на CD-R/CD-RW-дисках, может быть другим — это зависит от программного обеспечения, используемого при записи.

ПРИМЕЧАНИЕ

Если в устройство памяти USB, которое вставляется в USB-порт проигрывателя, добавляются или удаляются файлы и папки, то при следующем подключении запоминающего устройства USB порядок воспроизведения файлов может измениться. Это связано с особенностями записи данных и не является неисправностью.

О папках и файлах

Файлы, такие как MP3/WMA и т. д., записанные на носителях CD-R/RW и запоминающие устройства USB, разделяются на большие сегменты (папки) и небольшие сегменты (файлы). Файлы хранятся в папках, а папки можно разместить на устройстве хранения в иерархическом порядке. Данное устройство может распознать до 8 уровней папок.

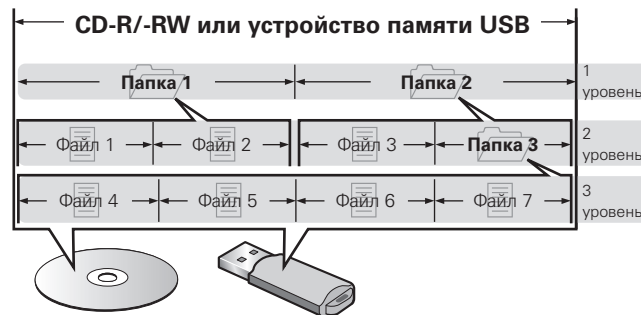

При записи файлов MP3/WMA и т. д. на диск CD-R/RW задайте в соответствующем программном обеспечении формат записи как "ISO9660". Файлы могут не воспроизводиться надлежащим образом при записи в других форматах. Подробные сведения можно найти в инструкциях по программному обеспечению для записи дисков.

Цифро-аналоговый преобразователь

Поддерживаемые звуковые форматы

USB-DAC

Формат сигнала	Технические характеристики
DSD (2-канальный)	<ul style="list-style-type: none"> • Частота дискретизации: 2,8224 МГц • Длина в битах: 1-бит
Линейный PCM (2-канальный)	<ul style="list-style-type: none"> • Частота дискретизации : 32/44,1/48/88,2/96/176,4/192 кГц • Длина в битах: 16/24 бита

Коаксиальный/оптический

Формат сигнала	Технические характеристики
Линейный PCM (2-канальный)	<ul style="list-style-type: none"> • Частота дискретизации : 32/44,1/48/64/88,2/96/176,4/192 кГц • Длина в битах: 16/24 бита

Предупреждения по использованию носителей

Вставка диска

- Положите диск в лоток привода этикеткой вверх.
- Перед загрузкой диска убедитесь, что лоток полностью выдвинут.
- Диск кладите плашмя на лоток: диск диаметром 12 см кладите в внешнюю выемку (рис. 1), а диск диаметром 8 см — во внутреннюю выемку (рис. 2).

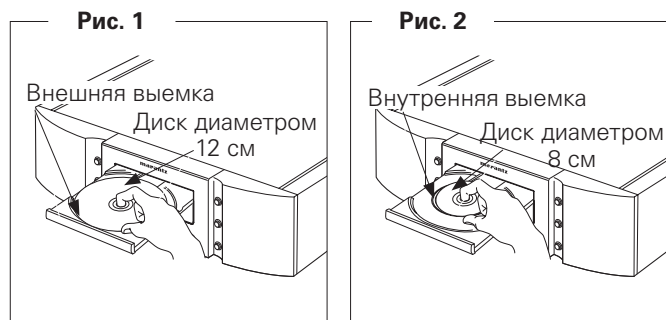

- Диск диаметром 8 см кладите во внутреннюю выемку без использования адаптера.



- Если поместить в лоток привода DVD- или другой диск, не поддерживаемый этим устройством, невозможно будет открыть или закрыть лоток в течение приблизительно 1 минуты. Если это произошло, нажмите ▲ после отображения сообщения "0 0:00".
- Если поставить диск, содержащий файлы, отличные от MP3 или WMA, отображается сообщение "0 0:00".

ПРИМЕЧАНИЕ

- Диски особой формы (сердцевидные диски, восьмиугольные диски) загружаются только по одному. Одновременная загрузка нескольких дисков может привести к повреждению проигрывателя или дисков.
- Не используйте треснувшие и покоробленные диски, а также диски, отремонтированные с помощью клея.
- Не используйте диски, на которые наклеены этикетки, если на них есть кусочки липкой ленты или если на диске остались следы какого-либо клеящего средства. Такие диски могут застрять внутри проигрывателя и повредить его.
- Не используйте диски специальной формы, так как они могут повредить проигрыватель.



- Не толкайте лоток привода диска при выключенном проигрывателе. Это может привести к повреждению механизма.

Правила ухода за носителями

- Не допускайте попадания на диск жира и грязи, не оставляйте на рабочей поверхности диска отпечатков пальцев.
- Вынимайте диск из футляра очень аккуратно, чтобы не поцарапать его.
- Не сгибайте и не нагревайте диски.
- Не увеличивайте центральное отверстие диска.
- Не пишите на этикеточной (нерабочей) стороне диска шариковыми ручками, карандашами и т. д. Не приклеивайте на диск никакие этикетки.
- При внесении дисков из холодного помещения (например, с улицы) в теплое на нем могут образоваться капли росы — не используйте в этом случае для просушки дисков фен и прочие устройства.
- Не отключайте запоминающее устройство USB и не выключайте проигрыватель во время воспроизведения файлов с этого устройства USB. Это может привести к сбою в работе или потере данных с запоминающего устройства USB.
- Не пытайтесь открыть или изменить устройство памяти USB.
- Запоминающее устройство USB и его содержимое могут быть повреждены статическим электричеством. Не прикасайтесь к металлическим контактам запоминающего устройства USB.
- Не используйте деформированные запоминающие устройства USB.
- После использования извлеките диск или отключите запоминающее устройство USB и положите его в соответствующую коробку или упаковку во избежание попадания пыли, механических повреждений и деформации.
- Не храните диски в следующих местах:
 1. На прямом солнечном свете (в течение длительного времени).
 2. В пыльных и сырых местах.
 3. В местах рядом с нагревательными приборами.

Очистка дисков

- Если на диске имеются отпечатки или грязь, протрите его. Отпечатки и грязь, имеющиеся на диске, могут стать причиной прерывистого воспроизведения.
- Для очистки дисков используйте специальные имеющиеся в продаже чистящие наборы. Для протирки можно также использовать мягкую ткань.

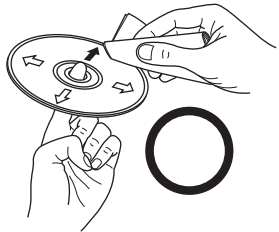

Протирайте диск (без нажима) в направлении от центрального отверстия к периферии.

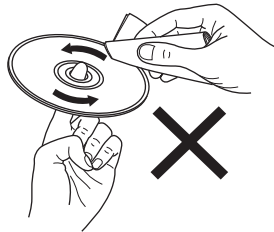

Не протирайте диск круговыми движениями.

ПРИМЕЧАНИЕ

Не используйте для очистки дисков специальные средства для виниловых пластинок, бензин и другие растворители.

Словарь терминов

М

MP3 (MPEG Audio Layer 3)

Это международный стандарт алгоритма сжатия звуковых данных, используемый стандартом сжатия видеосигналов "MPEG-1". Этот способ позволяет уменьшить объем информации примерно в одиннадцать раз по отношению к исходному объему, обеспечивая при этом качество, эквивалентное музыкальным CD-дискам.

W

WMA (Windows Media Audio)

Это технология сжатия аудиосигнала, разработанная корпорацией Майкрософт. Для прочтения файлов WMA используйте только рекомендуемые корпорацией Microsoft приложения. В противном случае, использование нерекондуемых приложений может привести к сбою в работе.

Д

Динамический диапазон

Разница между максимальным неискаженным уровнем звукового сигнала и минимальным различимым на фоне шумов устройства уровнем звука.

Л

Линейный PCM

Несжатый сигнал PCM (Pulse Code Modulation). Используется та же система, что и в аудио компакт-дисках, но при следующих характеристиках: частоты дискретизации 192 кГц, 96 кГц и 48 кГц для Blu-ray или DVD и более высокое качество звучания, чем на компакт-дисках

С

Скорость передачи данных

Объем звуковых данных, записанных на диске и считываемых за одну секунду.

Ф

Финализация

Этот процесс позволяет воспроизводить диски, записанные на CD-рекордере, на других проигрывателях.

Ч

Частота дискретизации

Дискретизация подразумевает снятие отсчетов звуковой волны (аналогового сигнала) с регулярными интервалами и представление амплитуды каждого из отсчетов в цифровом формате (формирование цифрового сигнала).

Количество отсчетов, снимаемых в течение секунды, называется "частотой дискретизации". Чем выше это значение, тем ближе к исходному сигналу будет воспроизводящийся звук.

Технические характеристики

	[Super Audio CD]	[CD]
Аудиопараметры		
• Аналоговый выход		
Каналы:	2 канала	2 канала
Частотный диапазон:	2–100 кГц	2 Гц – 20 кГц
Диапазон воспроизводимых частот:	2–50 кГц (по уровню –3 дБ)	2Гц–20 кГц
Отношение сигнал/шум:	109 дБ (слышимый диапазон)	110 дБ
Динамический диапазон:	109 дБ (слышимый диапазон)	100 дБ
Коэффициент искажений:	0,0009 % (1 кГц, слышимый диапазон)	0,0015 % (1 кГц)
Коэффициент детонации:	Кристалльная четкость	Кристалльная четкость
• Уровень выходного сигнала (FIL2)		
Несбалансированный выход для наушников:	2,0 В (10 кΩ/кОм) 32 мВт / 32 Ω/Ом (переменный максимум)	2,3 В (10 кΩ/кОм) 52 мВт / 32 Ω/Ом (переменный максимум)
• Цифровой выход		
выходной уровень (cinch JACK):	—	0,5 V _{p-p} / 75 Ω/Ом
выходной уровень (оптический):	—	-19 дБм
• Система оптического считывания		
Лазер:	AlGaAs	AlGaAs
Длина волны:	650 нм	780 нм
Тип сигнала:	1-разрядный DSD	16-разрядный линейный PCM
Частота дискретизации:	2,8224 МГц	44,1 кГц
Общие параметры		
Питание	Переменный ток 230 В, 50/60 Гц	
Энергопотребление:	37 W	
Диапазон рабочих температур:	Дежурный режим: не более 0,3 Вт +5 °С – +35 °С	
Допустимая влажность:	5 – 90 % (без росы)	

В целях усовершенствования технические характеристики и конструкция могут быть изменены без уведомления.

Предметный указатель

А	Auto Standby 25	П	Передняя панель 4
М	MP3 33		Переключение источника входного сигнала... 13
В	Включение питания 13		Подсоединение
	Воспроизведение		AV-ресивер 9
	CD 14		iPod 10
	iPod 18		Mac 11
	MP3 17		Запоминающее устройство USB 10
	Super Audio CD 14		Кабель питания 12
	WMA 17		ПК 11
	Запоминающее устройство USB 19		Таймер 12
Д	Динамический диапазон 33		Усилитель 8
	Дисплей 5		Цифро-аналоговый преобразователь 9
З	Задняя панель 5		Прямой поиск 14
К	Карта меню 24		Пульт дистанционного управления 2
	Комплект поставки 2		Установка батареек 2
Л	Линейный PCM 33	Р	Режим воспроизведения
О	Остановка цифрового выхода 16		Воспроизведение по программе 16
			Повтор 15, 17, 19
			Случайном 16, 17, 19
			Рекомендации 26
		С	Скорость передачи данных 30, 31, 33
		У	Установка драйвера 20
			Устранение неполадок 26
		Ф	Финализация 33
		Х	Характеристики фильтра 23
		Ч	Частота дискретизации 30, 31, 33

Dimensions / Abmessungen / Dimensions / Dimensioni / Dimensions/Dimensies/Mått/Размеры/Выміary

Unit / Einheit / Unité / Unità / Unidad / Eenheid / Enhet / Единицы измерения / Jednostka : mm

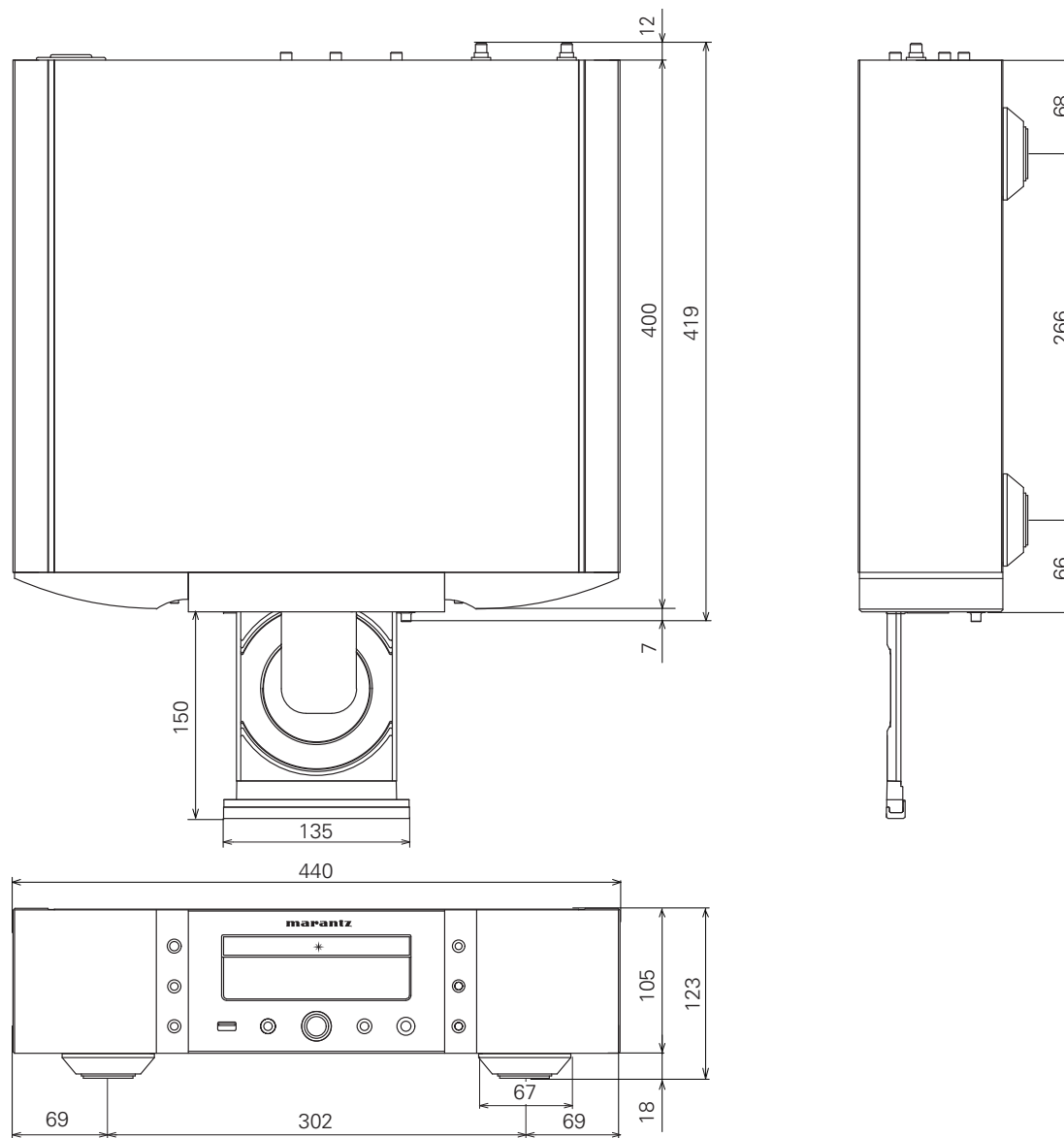

Weight / Gewicht / Poids / Peso / Peso / Gewicht / Vikt / Bec / Waga : 14.5 kg

www.marantz.com

You can find your nearest authorized distributor or dealer on our website.

marantz[®] is a registered trademark.