

FUJIFILM

DIGITAL CAMERA

X-Pro2

Руководство пользователя

Благодарим за приобретение этого изделия. В этом руководстве описывается, как пользоваться Вашей цифровой фотокамерой FUJIFILM X-Pro2. Обязательно прочтите и поймите его содержимое перед использованием фотокамеры.

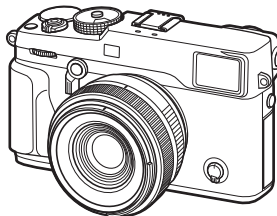

■ Веб-сайт изделий:

<http://fujifilm-x.com/x-pro2/>

■ Дополнительную информацию можно найти в онлайн-руководствах, доступных по адресу:

<http://fujifilm-dsc.com/manuals/>



BL00004725-700 **RU**

Перед началом работы

Первые шаги

Основные функции съемки
и просмотра

Основные функции записи
видео и воспроизведения

Кнопка Q (быстрое меню)
Кнопки Fn (функция)

Более подробно о
фотосъемке и просмотре

Меню

Подключения

Технические примечания

Устранение неисправностей

Приложение



В целях безопасности

Перед использованием изделия прочтите данные примечания

Примечания по безопасности

- Необходимо правильно пользоваться фотокамерой. Перед использованием фотокамеры внимательно прочтите данные замечания по безопасности и *Руководство пользователя*.
- После прочтения данных примечаний по безопасности сохраните их в надежном месте.

Информация о значках

Приведенные ниже символы используются в данном документе для обозначения степени тяжести травм или ущерба, к которым может привести несоблюдение обозначенных символами требований, и, как следствие, неправильное использование устройств.



ПРЕДУПРЕЖДЕНИЕ

Несоблюдение требований, обозначенных данным символом, может повлечь смерть или тяжелые травмы.



ПРЕДОСТЕРЕЖЕНИЕ

Несоблюдение требований, обозначенных данным символом, может повлечь получение телесных повреждений или материальный ущерб.

Приведенные ниже символы используются для обозначения характера инструкций, которые следует соблюдать.



Треугольные значки обозначают информацию, на которую нужно обратить внимание ("важно").



Перечеркнутый круг указывает на запрет указанных действий ("запрещено").



Круг с восклицательным знаком указывает на обязательность действий ("обязательно").



ПРЕДУПРЕЖДЕНИЕ



Отключайте устройство от сети

При возникновении проблем выключите фотокамеру, извлеките батарею, отсоедините и отключите адаптер переменного тока. Продолжение использования фотокамеры при появлении дыма, необычного запаха или при проявлении признаков неисправности, может привести к пожару или к поражению электрическим током. Обратитесь к своему дилеру FUJIFILM.



ПРЕДУПРЕЖДЕНИЕ



Не допускайте попадания внутрь фотокамеры воды или посторонних предметов. При попадании воды или посторонних предметов в фотокамеру отключите ее, извлеките батарею, отсоедините и отключите адаптер переменного тока. Продолжение использования фотокамеры может привести к пожару или к поражению электрическим током. Обратитесь к своему дилеру FUJIFILM.



Не используйте фотокамеру в ванной или в душе

Не используйте фотокамеру в ванной или в душе. Это может привести к пожару или поражению электрическим током.



Не разбирайте

Не пытайтесь изменить конструкцию фотокамеры или разобрать ее (не открывайте корпус). Несоблюдение данной меры предосторожности может стать причиной пожара или поражения электрическим током.



Не трогайте внутренние детали

Если корпус разбился в результате падения или другого чрезвычайного происшествия, не трогайте открытые детали. Несоблюдение этой меры предосторожности может привести к поражению электрическим током или возникновению травм, если вы дотронетесь до поврежденных деталей. Немедленно выньте батарею, соблюдая осторожность, чтобы избежать получения травм или поражения электрическим током, и отнесите изделие в место приобретения для консультации.



Не заменяйте, не нагревайте, не переключайте и не натягивайте соединительный кабель, не ставьте на него тяжелые предметы. Это может вызвать повреждение кабеля и привести к пожару или поражению электрическим током. При повреждении кабеля обратитесь к своему дилеру FUJIFILM.



Не помещайте фотокамеру на неустойчивую поверхность. Фотокамера может упасть и причинить травму.











Никогда не пытайтесь производить съемку во время движения. Не используйте фотокамеру во время ходьбы или управления транспортным средством. Это может привести к падению или дорожно-транспортному происшествию.













Не прикасайтесь к металлическим элементам фотокамеры во время грозы. Это может привести к поражению электрическим током от грозового разряда.



Используйте батареи только по назначению. Вставляйте батареи, как показано на схеме.

|  ПРЕДУПРЕЖДЕНИЕ | |
|---|---|
|  | Не нагревайте, не разбирайте батареи и не изменяйте конструкцию. Не роняйте батареи и не подвергайте их механическим воздействиям. Не храните батареи вместе с металлическими предметами. Любое из этих действий может привести к взрыву батареи или утечке электролита, а также к пожару или травмам. |
|  | Используйте только батареи или адаптеры переменного тока, предназначенные для данной фотокамеры. Напряжение питания должно соответствовать указанному. Использование других источников питания может привести к пожару. |
|  | При вытекании электролита из батарей питания и попадании в глаза, на кожу или на одежду немедленно промойте пораженный участок чистой водой и обратитесь к врачу или вызовите скорую медицинскую помощь. |
|  | Не используйте для зарядки батарей зарядное устройство, отличное от указанного в инструкции. Прилагаемое зарядное устройство предназначено только для зарядки батарей того типа, что входят в комплект поставки фотокамеры. Использование зарядного устройства для заряда обычных батарей или других типов аккумуляторов может привести к вытеканию электролита, перегреву или взрыву. |
|  | Использование вспышки вблизи глаз человека может ухудшение зрения. Будьте особенно осторожны при съемке младенцев и маленьких детей. |
|  | Запрещается использовать в присутствии легко воспламеняющихся веществ, взрывоопасных газов или пыли. |
|  | При переноске батарей вставляйте их в цифровую фотокамеру или кладите в жесткий футляр. Храните батареи в жестком футляре. При утилизации отработанных батарей оборачивайте контакты изоляционной лентой. Контакт с другими металлическими предметами или батареями может привести к возгоранию или взрыву батареи. |
|  | Храните карты памяти, горячие башмаки и другие мелкие детали в недоступном для детей месте. Дети могут проглотить мелкие детали; держите их подальше от детей. Если ребенок проглотил мелкую деталь, обратитесь к врачу или позвоните в службу спасения. |
|  | Храните в местах, недоступных для маленьких детей. Среди элементов, которые могут привести к травме являются ремешок, который мог бы запутаться вокруг шеи ребенка и привести к удушью, и вспышка, которая может привести к ухудшению зрения. |
|  | Следуйте указаниям персонала больницы и авиалиний. Этот продукт генерирует радиочастотную эмиссию, которая может помешать навигационному или медицинскому оборудованию. |

|  ПРЕДОСТЕРЕЖЕНИЕ | |
|--|---|
|  | Не используйте эту фотокамеру в местах, где присутствуют пары нефтепродуктов или масел, водяной пар, влага или пыль. Это может привести к пожару или поражению электрическим током. |
|  | Не оставляйте эту фотокамеру в местах, где она может подвергнуться действию слишком высоких температур. Не оставляйте фотокамеру в закрытом автомобиле или под прямыми солнечными лучами. Это может привести к пожару. |
|  | Не кладите на устройство тяжелые предметы. Это может привести к падению тяжелого предмета и получению травм. |
|  | Не перемещайте фотокамеру с подключенным адаптером переменного тока. Не тяните соединительный кабель, чтобы отсоединить адаптер переменного тока. Это может вызвать повреждение кабеля питания или других кабелей и стать причиной пожара или поражения электрическим током. |
|  | Не накрывайте и не заворачивайте фотокамеру или адаптер переменного тока тканью или одеялом. Это может вызвать перегрев и привести к деформации корпуса или стать причиной пожара. |
|  | Если вы приступаете к чистке фотокамеры или не планируете использовать фотокамеру в течение продолжительного периода времени, извлеките батареи и отсоедините адаптер переменного тока. Несоблюдение данного требования может привести к пожару или поражению электрическим током. |
|  | После подзарядки отключайте зарядное устройство от электросети. Оставленное в розетке зарядное устройство может стать причиной пожара. |
|  | Когда карта памяти извлекается из фотокамеры, то она быстро выскакивает из отверстия. Придерживайте ее пальцем, чтобы она выходила медленно. При извлечении карты можно получить травму. |
|  | Регулярно проводите проверку и очистку внутренних частей вашей фотокамеры. Скопление пыли в фотокамере может привести к пожару или поражению электрическим током. Каждые два года обращайтесь к своему дилеру FUJIFILM для внутренней очистки камеры. Имейте в виду, что эта услуга платная. |
|  | Опасность взрыва при неправильной замене батарей. Заменяйте только батареями того же самого или эквивалентного типа. |

Батарея и источник питания

Примечание: Проверьте тип используемых в фотокамере батарей и прочтите соответствующие разделы.

Ниже описывается, как правильно использовать батареи питания и продлить срок их службы. Неправильное использование батарей сокращает срок их службы и может вызвать вытекание электролита, привести к перегреву, возгоранию или взрыву.

Литий-ионные батареи

Прочтите данный раздел, если в вашей фотокамере используются литий-ионные батареи.

Батарея питания поставляется незаряженной. Перед использованием фотокамеры зарядите батарею. Храните батарею в футляре, если она не используется.

■ Примечания, касающиеся батарей

Батарея постепенно разряжается, даже если она не используется. Зарядите батарею за один или два дня до использования.

Срок службы батарей можно продлить, если выключать фотокамеру, когда она не используется.

Емкость батареи уменьшается при низких температурах; разряженная батарея может вообще не работать на холоде. Держите полностью заряженную батарею в теплом месте и заменяйте батарею при необходимости, или держите батарею в кармане или другом теплом месте и вставляйте ее только непосредственно перед съемкой. Не кладите батарею так, чтобы она непосредственно соприкасалась с обогревателями для рук или другими нагревательными приборами.

■ Зарядка батарей

Заряжайте батарею в зарядном устройстве, которое входит в комплект поставки. Время зарядки увеличится при температурах окружающей среды ниже +10 °C или выше +35 °C. Не пытайтесь заряжать батарею при температурах выше 40 °C; при температурах ниже 0 °C батарея не зарядится.

Не пытайтесь подзаряжать полностью заряженную батарею. Однако чтобы производить зарядку, не обязательно, чтобы батарея была полностью разряжена.

Сразу после зарядки или во время использования батарея может быть теплой на ощупь. Это нормальное явление.

■ Срок службы батарей

При обычных температурах батарею можно заряжать примерно 300 раз. Заметное уменьшение способности батареи удерживать заряд указывает на то, что подошел конец срока ее службы, и ее следует заменить.

■ Хранение

Характеристики батареи могут ухудшиться, если полностью заряженную батарею не использовать в течение длительного времени. Полностью разрядите батарею, прежде чем поместить ее на хранение.

Если фотокамера не будет использоваться в течение длительного времени, выньте батарею и храните ее в сухом месте при температуре окружающей среды от +15 °C до +25 °C. Не храните батарею в местах с экстремальными температурами.

■ Предостережения: Обращение с батареями

- Не переносите и не храните батарею вместе с металлическими предметами, например, с ожерельями или шпильками.
- Не подвергайте воздействию пламени или тепла.
- Не разбирайте и не изменяйте конструкцию.
- Используйте только с соответствующими зарядными устройствами.
- Утилизируйте использованные батареи сразу.
- Не роняйте батареи и не подвергайте их сильным ударам.
- Не подвергайте воздействию воды.
- Держите контакты в чистоте.
- Батарея и корпус фотокамеры могут нагреваться после продолжительного использования. Это нормальное явление.

■ Утилизация

Утилизируйте использованные батареи в соответствии с местными правилами.

Адаптеры переменного тока (продаются отдельно)

Используйте только адаптеры переменного тока FUJIFILM, предназначенные для данной фотокамеры. При использовании других адаптеров можно повредить фотокамеру.

- Адаптер переменного тока предназначен только для использования в помещениях.
- Проверьте, что вилка постоянного тока надежно вставлена в фотокамеру.
- Перед тем как отсоединить адаптер, выключите фотокамеру. Отсоединяйте адаптер, держа за разъем, а не за провод.
- Не используйте с другими устройствами.
- Не разбирайте.
- Не подвергайте воздействию высоких температур или влажности.
- Не подвергайте адаптер сильному удару.
- При использовании адаптер переменного тока может гудеть или нагреваться. Это нормальное явление.
- Если адаптер создает радиопомехи, измените положение или ориентацию приемной антенны.

Использование фотокамеры

- Не подвергайте фотокамеру воздействию очень ярких источников света, таких как солнце в ясном небе. Несоблюдение этой меры предосторожности может привести к повреждению сенсора изображения фотокамеры.
- Сильный солнечный свет, сфокусированный через видоискатель, может повредить панель электронного видоискателя (EVF). Не наводите электронный видоискатель на солнце.

Выполните пробные снимки

Перед съемкой важных событий (например, свадеб или путешествий) сделайте пробный снимок и посмотрите результат, чтобы проверить правильно ли работает фотокамера. Корпорация FUJIFILM не несет ответственности за повреждение или потерянную прибыль в результате неправильной работы изделия.

Примечания по авторским правам

Кроме случаев использования изображений исключительно в личных целях, изображения, полученные с помощью цифровой камеры, нельзя использовать в нарушение авторского права, без разрешения правообладателя. Помните, что существуют ограничения на съемку в театрах, на развлекательных мероприятиях и выставках, даже если снимки предназначены для использования исключительно в личных целях. Также следует помнить, что передача карт памяти с записанными на них изображениями или данными, защищенными авторским правом, разрешена только в соответствии с законодательством об авторском праве.

Обращение

Чтобы обеспечить правильность регистрации изображений, во время съемки не подвергайте фотокамеру ударным воздействиям.

В целях безопасности

Жидкие кристаллы

В случае повреждения монитора, необходимо соблюдать осторожность и избегать контакта с жидкими кристаллами. В случае возникновения одной из описанных ниже ситуаций немедленно выполните указанные действия:

- **При попадании жидких кристаллов на кожу**, протрите соответствующий участок кожи тканью, затем тщательно промойте проточной водой с мылом.
- **При попадании жидких кристаллов в глаза** промойте глаза чистой водой не менее 15 минут, а затем обратитесь за медицинской помощью.
- **При проглатывании жидких кристаллов** тщательно промойте рот водой. Выпейте большое количество воды и вызовите рвоту, затем обратитесь за медицинской помощью.

Несмотря на то, что дисплей изготовлен с использованием чрезвычайно высокоточной технологии, на нем могут быть пиксели, которые горят постоянно или не горят вообще. Это не является неисправностью и не влияет на снимки, снятые изделием.

Информация о товарных знаках

Цифровое раздвинутое изображение является товарным знаком или зарегистрированным товарным знаком корпорации FUJIFILM. *xD-Picture Card* и *xD* являются товарными знаками корпорации FUJIFILM. Используемые в данном документе шрифты разработаны исключительно компанией DynaComware Taiwan Inc. Macintosh, QuickTime и Mac OS являются товарными знаками Apple Inc. в США и других странах. Логотип Windows является товарным знаком группы компаний Майкрософт. Wi-Fi® и Wi-Fi Protected Setup® являются зарегистрированными товарными знаками компании Wi-Fi Alliance. Adobe и Adobe Reader являются товарными знаками или зарегистрированными товарными знаками компании Adobe Systems Incorporated в США и/или других странах. Логотипы SDHC и SDXC являются товарными знаками компании SD-3C,

LLC. Логотип HDMI является товарным знаком. Все прочие торговые названия, упомянутые в данном руководстве, являются товарными знаками или зарегистрированными товарными знаками их соответствующих владельцев.

Электрические помехи

Данная фотокамера может создавать помехи работе больничного или авионавигационного оборудования. Прежде чем использовать фотокамеру в больнице или самолете, спросите разрешения у персонала больницы или экипажа.

Стандарты цветного телевидения

NTSC (National Television System Committee) – стандарт цветного телевидения, принятый в основном в США, Канаде и Японии. PAL (Phase Alternation by Line) – стандарт цветного телевидения, принятый в основном в странах Европы и Китае.

Формат Exif Print (Exif версу 2.3)

Exif Print представляет собой заново переработанный формат файлов цифровых фотокамер, в котором информация, сохраняемая с фотографиями, используется для оптимального воспроизведения цветов при печати.

ВАЖНОЕ ЗАМЕЧАНИЕ: Прочитайте перед использованием программного обеспечения

Запрещен прямой или косвенный экспорт, целиком или частично, лицензированного программного обеспечения без разрешения соответствующих органов управления.

ПРИМЕЧАНИЯ

Во избежание возгорания или поражения электрическим током, не подвергайте это устройство воздействию воды и влаги.

Прочтите "Примечания по безопасности" и убедитесь, что поняли их, прежде чем пользоваться фотокамерой.

Для потребителей в Канаде

CAN ICES-3 (B)/NMB-3(B)

ОСТОРОЖНО. Данное цифровое устройство Класса В соответствует канадскому стандарту ICES-003.

Заявление Министерства промышленности Канады: Это устройство соответствует требованиям нелицензируемых RSS промышленности Канады. Эксплуатация допускается при соблюдении следующих двух условий: (1) Данное устройство не должно создавать вредные помехи и (2) данное устройство должно принимать любые помехи, включая помехи, которые могут вызвать нежелательную работу устройства.

Это устройство и его антенна(ы) не должны быть совмещены или работать в сочетании с любой другой антенной или передатчиком, кроме проверенных встроенных радиостанций. Функция Выбор кода страны отключена для продуктов, продаваемых в США/Канаде.

О радиационном облучении: Имеющиеся научные доказательства не показывают, что какие-либо заболевания связаны с использованием беспроводных устройств малой мощности. Однако не существует доказательств того, что эти маломощные беспроводные устройства являются абсолютно безопасными. Беспроводные устройства малой мощности излучают низкие уровни радиочастотной энергии в микроволновом диапазоне во время использования. Несмотря на то, что высокие уровни радиочастот могут влиять на здоровье (нагревая ткани), воздействие низкого уровня маломощного радиочастотного излучения, не вызывающего нагревания, не приводит к известным неблагоприятным последствиям для здоровья. В ходе многочисленных исследований воздействия маломощного радиочастотного излучения не было выявлено каких-либо биологических эффектов. В некоторых научных работах высказываются предположения о возможном существовании биологических эффектов, но такие результаты не были подтверждены дополнительными исследованиями. X-Pro2 был протестирован и признан соответствующим IC пределам радиационного воздействия, установленным для неконтролируемой среды и соответствует правилам воздействия радиочастот (PЧ) IC RSS-102.

Утилизация электрического и электронного оборудования в домашних условиях

В странах Европейского союза, Норвегии, Исландии и Лихтенштейне:

Данный символ на изделии, в руководстве, на гарантийном талоне и/или на упаковке указывает на то, что данное изделие нельзя утилизировать вместе с бытовыми отходами. Вместо этого его нужно отнести в приемный пункт по сбору, переработке и вторичному использованию электрического и электронного оборудования.



Правильная утилизация поможет предотвратить потенциальные негативные последствия для окружающей среды и здоровья человека, которые могут возникнуть в результате несоответствующей утилизации данного изделия.

Данный символ на батареях или аккумуляторах указывает на то, что данные изделия нельзя утилизировать вместе с бытовыми отходами.



Если батареи или аккумуляторы легко извлекаются из устройства, утилизируйте их отдельно в соответствии с местными требованиями.

Повторное использование материалов поможет сохранить природные ресурсы. Для получения дополнительной информации об утилизации данного изделия обращайтесь в местные органы власти, в службу по сбору, переработке и вторичному использованию отходов или в магазин, где вы приобрели изделие.

В странах за пределами Европейского союза, Норвегии, Исландии и Лихтенштейна:

Если необходимо утилизировать данное изделие, включая батареи или аккумуляторы, свяжитесь с местными властями и уточните правила утилизации.

В Японии: Данный символ на батареях указывает, что они должны утилизироваться отдельно.



NP-W126/NP-50 Информация о дате производства, указанной на перезаряжаемой батарее

| | ГГ | | ММ | | ДД | | | | | |
|------|----|---|----|---|----|---|----|---|----|---|
| | Г | Т | 1 | А | 1 | 1 | 11 | В | 21 | М |
| 2011 | T | | 1 | A | 1 | 1 | 11 | В | 21 | М |
| 2012 | S | | 2 | B | 2 | 2 | 12 | С | 22 | N |
| 2013 | R | | 3 | C | 3 | 3 | 13 | D | 23 | P |
| 2014 | P | | 4 | D | 4 | 4 | 14 | E | 24 | R |
| 2015 | N | | 5 | E | 5 | 5 | 15 | F | 25 | S |
| 2016 | M | | 6 | F | 6 | 6 | 16 | G | 26 | T |
| 2017 | L | | 7 | G | 7 | 7 | 17 | H | 27 | V |
| 2018 | K | | 8 | H | 8 | 8 | 18 | J | 28 | W |
| 2019 | J | | 9 | I | 9 | 9 | 19 | K | 29 | X |
| | | | 10 | J | 10 | A | 20 | L | 30 | Y |
| | | | 11 | K | | | | | 31 | Z |
| | | | 12 | L | | | | | | |

Перед использованием изделия прочтите данные примечания



Примечания по безопасности

Благодарим Вас за приобретение данного изделия. По вопросам ремонта, осмотра и внутренней проверки обратитесь к своему дилеру FUJIFILM.



- Необходимо правильно пользоваться объективом. Перед использованием внимательно прочтите данные примечания по безопасности и *Руководство пользователя* фотокамеры.
- После прочтения данных примечаний по безопасности сохраните их в надежном месте.

Информация о символах



Приведенные ниже символы используются в данном документе для обозначения степени тяжести травм или ущерба, к которым может привести несоблюдение обозначенных символами требований, и, как следствие, неправильное использование устройства.

| | | |
|---|------------------------|---|
|  | ПРЕДУПРЕЖДЕНИЕ | Несоблюдение требований, обозначенных данным символом, может повлечь смерть или тяжелые травмы. |
|  | ПРЕДОСТЕРЕЖЕНИЕ | Несоблюдение требований, обозначенных данным символом, может повлечь получение телесных повреждений или материальный ущерб. |

Приведенные ниже символы используются для обозначения характера инструкции, которые следует соблюдать.

| | |
|---|---|
|  | Треугольные значки обозначают информацию, на которую нужно обратить внимание («Важно»). |
|  | Перечеркнутый круг указывает на запрет указанных действий («Запрещено»). |
|  | Круг с восклицательным знаком указывает на обязательность действий («Обязательно»). |







ПРЕДУПРЕЖДЕНИЕ

| | |
|---|--|
|  | Не погружайте в воду и не подвержайте воздействию воды. Невыполнение данного требования может привести к возгоранию или поражению электрическим током. |
|  | Не разбирайте (не открывайте корпус). Несоблюдение этой меры предосторожности может привести к возгоранию, поражению электрическим током или возникновению травм из-за неправильной работы изделия. |

ПРЕДУПРЕЖДЕНИЕ

| | |
|---|---|
|  | Если корпус разбился в результате падения или другого чрезвычайного происшествия, не трогайте открытые детали. Несоблюдение этой меры предосторожности может привести к поражению электрическим током или возникновению травм, если Вы дотронетесь до поврежденных деталей. Немедленно выньте батарею фотокамеры, соблюдая осторожность, чтобы избежать получения травм или поражения электрическим током, и отнесите изделие в место приобретения для консультации. |
|  | Не кладите на неустойчивые поверхности. Изделие может упасть, вызвав травму. |
|  | Не смотрите на солнце через объектив или видискатели фотокамеры. Несоблюдение данной меры предосторожности может привести к необратимому нарушению зрения. |

ПРЕДОСТЕРЕЖЕНИЕ

| | |
|---|--|
|  | Не используйте и не храните в местах, подверженных воздействию пара или дыма, а также в местах, где присутствует повышенная влажность или большое количество пыли. Невыполнение данного требования может привести к возгоранию или поражению электрическим током. |
|  | Не оставляйте на прямом солнечном свете или в местах, подверженных воздействию высоких температур, таких как закрытый автомобиль в солнечный день. Несоблюдение этих мер предосторожности может привести к возгоранию. |
|  | Храните в местах, не доступных для маленьких детей. В руках ребенка данное изделие может стать причиной телесных повреждений. |
|  | Не затрагивайте мокрыми руками. Невыполнение данного требования может привести к поражению электрическим током. |
|  | Во время съемки объектов, освещенных сзади, не допускайте попадания солнца в кадр. Солнечный свет, сфокусированный в фотокамеру, когда солнце находится в кадре или рядом с ним, может вызвать возгорание или ожоги. |
|  | Когда изделие не используется, закройте крышки объектива, и храните изделие там, где на него не падает прямой солнечный свет. Солнечный свет, сфокусированный объективом, может вызвать возгорание или ожоги. |
|  | Не переносите фотокамеру или объектив, когда они установлены на штативе. Изделие может упасть или удариться о другие предметы, вызвав травму. |

Нормативное уведомление Европейского Союза

Данное изделие соответствует следующим директивам ЕС:

- Директива RoHS 2011/65/EU
- Директива R и TTE 1999/5/EC

Соответствие данным директивам подразумевает применение гармонизированных европейских стандартов (европейские нормы), которые перечислены в Декларации соответствия ЕС, изданной корпорацией FUJIFILM для данного изделия или семейства продуктов.

Это соответствие указано следующей маркировкой, помещенной на изделии:



Эта маркировка действительна для телекоммуникационных изделий и для гармонизированных телекоммуникационных изделий ЕС (например, Bluetooth).

Для получения информации о декларации соответствия, посетите сайт http://www.fujifilm.com/products/digital_cameras/x/fujifilm_x_pro2/pdf/index_fujifilm_x_pro2_cod.pdf.

ВАЖНО: Прочтите следующие замечания, прежде чем использовать встроенный беспроводной передатчик фотокамеры.

- 1 Данное изделие, содержащее функцию шифрования, разработанную в Соединенных Штатах, контролируется Правилами экспортного контроля Соединенных Штатов и не может быть экспортировано или реэкспортировано в какую-либо страну, на которую Соединенные Штаты накладывают эмбарго на поставку товаров.
- **Используйте только как часть беспроводной сети.** FUJIFILM не берет на себя ответственность за повреждения, возникшие в результате несанкционированного использования. Не используйте в аппаратуре, требующей высокой степени надежности, например, в медицинском оборудовании или других системах, которые могут прямо или косвенно воздействовать на жизнь людей. При использовании данного устройства в компьютере или другой системе, требующей более высокой степени надежности, чем беспроводные сети, обязательно соблюдайте все меры предосторожности для обеспечения безопасности и предотвращения неисправности.
- **Используйте только в той стране, где данное устройство было приобретено.** Данное устройство соответствует нормам, регулирующим беспроводные сетевые устройства в той стране, в которой оно приобретается. При использовании данного устройства соблюдайте все нормы, действующие в соответствующем регионе. FUJIFILM не берет на себя ответственность за

проблемы, возникающие из-за использования данного устройства в других территориально-административных единицах.

- **Беспроводные данные (изображения) могут улавливаться третьими сторонами.** Безопасность данных, передаваемых по беспроводным сетям, не гарантируется.
- **Не используйте данное устройство в местах, подверженных воздействию магнитных полей, статического электричества или радиопомех.** Не используйте передатчик вблизи микроволновых печей или в других местах, подверженных воздействию магнитных полей, статического электричества или радиопомех, которые могут мешать приему беспроводных сигналов. Могут возникать взаимные помехи, когда передатчик используется вблизи другого беспроводного устройства, работающего в диапазоне 2,4 ГГц.
- **Беспроводной передатчик работает в диапазоне 2,4 ГГц, используя модуляцию DSSS (передача широкополосных сигналов по методу прямой последовательности) и OFDM (ортогональное мультиплексирование деления частоты).**

Беспроводные сетевые устройства: Предостережения

- **Данное устройство работает на той же частоте, что и промышленные, образовательные и медицинские устройства и беспроводные передатчики.** Оно также работает на той же частоте, что и лицензионные и специальные нелицензионные низковольтные передатчики, используемые в системах слежения с радиочастотной идентификацией (RFID) для сборочных линий другого подобного оборудования.
- **Во избежание помех в работе вышеперечисленных устройств соблюдайте следующие меры предосторожности.** Перед использованием данного устройства убедитесь в том, что не работает передатчик радиочастотной идентификации (RFID). Если Вы обнаружите, что данное устройство вызывает помехи в работе лицензионных передатчиков, используемых в системах слежения с радиочастотной идентификацией, немедленно прекратите использование затронутой частоты или переместите устройство в другое место. Если Вы заметили, что данное устройство вызывает помехи в низковольтных системах слежения с радиочастотной идентификацией (RFID), обратитесь к представителю FUJIFILM.

2.4DS/OF4

Данная наклейка обозначает, что данное устройство работает в диапазоне 2,4 ГГц, используя модуляцию DSSS (передача широкополосных сигналов по методу прямой последовательности) и OFDM (ортогональное мультиплексирование деления частоты), и может вызывать помехи на расстоянии до 40 м.

Об этом руководстве

Прежде чем приступить к использованию фотокамеры, прочтите это руководство и предупреждения в разделе “В целях безопасности” (📖 ii). Для получения информации по конкретным вопросам, смотрите приведенные ниже источники.

Содержание 📖 *xiii*

Раздел “Содержание” предоставляет общую информацию о том, что содержится в руководстве. Здесь приведен список основных функций фотокамеры.

Поиск и устранение неисправностей 📖 *137*

У Вас конкретная проблема с фотокамерой? Ищите ответ здесь.

Предупреждающие сообщения и окна 📖 *142*

Что означают мигающие значки или сообщения об ошибках на дисплее.

Ограничения установок фотокамеры 📖 *153*

Ограничения опций, доступных в каждом из режимов фотосъемки, описаны на стр. 153.

Карты памяти

Изображения сохраняются на дополнительных картах памяти SD, SDHC и SDXC (📖 24), называемых в данном руководстве “картами памяти”.

Уход за изделием

Корпус фотокамеры: Чтобы ваша фотокамера работала долго, после каждого использования чистите корпус фотокамеры мягкой сухой тканью. Не используйте спирт, растворитель или другие летучие химические вещества, которые могут вызвать появление пятен или деформацию кожи на корпусе фотокамеры. Любую жидкость с фотокамеры следует немедленно удалять сухой мягкой тканью. Воспользуйтесь грушей для удаления пыли с монитора, соблюдая осторожность, чтобы его не поцарапать, а затем аккуратно вытрите его мягкой, сухой тканью. Оставшиеся пятна можно удалить, аккуратно протерев объектив специальной бумагой для чистки объектива FUJIFILM с нанесенным на нее небольшим количеством жидкости для чистки объектива. Чтобы в фотокамеру не попала пыль, закройте крышку байонета цифрового фотоаппарата, когда не установлен объектив.

Сенсор изображения: Пыль с сенсора изображения можно удалить, используя опцию **ПОЛЬЗОВАТЕЛЬСКИЕ НАСТРОЙКИ > ОЧИСТКА СЕНСОРА** (📖 108) в меню фотокамеры.

Сменные объективы: Воспользуйтесь грушей для удаления пыли, затем аккуратно вытрите мягкой, сухой тканью. Оставшиеся пятна можно удалить, аккуратно протерев объектив специальной бумагой для чистки объектива FUJIFILM с нанесенным на нее небольшим количеством жидкости для чистки объектива. Закройте крышку объектива и крышку байонета объектива, когда объектив не используется.

Характеристики изделия

Часто используемые опции могут быть добавлены к меню **Q** или пользовательскому меню «**my**» или назначены для кнопки **Fn** (функция) для прямого доступа. Настройте элементы управления фотокамеры в соответствии со своим стилем или условиями.

Меню **Q** (📖 47)

Меню **Q** отображается, если нажать кнопку **Q**.

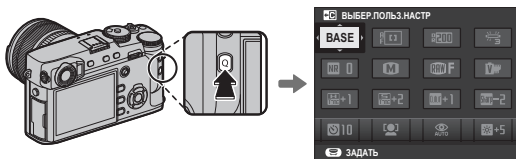

Используйте меню **Q** для просмотра или изменения параметров, выбранных для часто используемых пунктов меню.

«Мое меню» (📖 100)

Добавьте часто используемые опции в данное пользовательское меню, которое можно просматривать, нажав **MENU/OK** и выбрав вкладку **MY** («МОЕ МЕНЮ»).

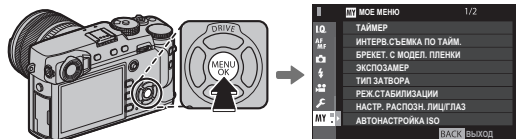

❖ Вкладка **MY** доступна, только если опции предназначены для «МОЕ МЕНЮ».

Функциональные кнопки (📖 50)

Используйте функциональные кнопки для прямого доступа к выбранным функциям.

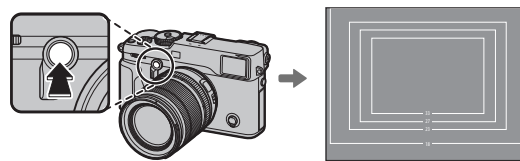

Нажмите кнопку для прямого доступа к назначенной функции. На рисунке показана кнопка **Fn2**, которая используется, чтобы отобразить моделирование подсвеченной рамки.

Содержание

| | |
|--|------|
| В целях безопасности | ii |
| Примечания по безопасности..... | ii |
| ПРИМЕЧАНИЯ..... | vi |
| Примечания по безопасности..... | viii |
| Об этом руководстве | x |
| Уход за изделием | xi |
| Характеристики изделия | xii |
| Меню Q..... | xii |
| «Мое меню»..... | xii |
| Функциональные кнопки..... | xii |
| Перед началом работы | |
| Символы и условные обозначения | 1 |
| Прилагаемые принадлежности | 1 |
| Части фотокамеры | 2 |
| Селектор..... | 4 |
| Регулятор фокусировки (ручка фокусировки)..... | 4 |
| Диск выдержки/ISO..... | 4 |
| Передний диск управления..... | 5 |
| Задний диск управления..... | 6 |
| Индикатор..... | 7 |
| Информация на дисплее фотокамеры..... | 8 |
| Съемка: Оптический видоискатель..... | 8 |
| Съемка: Электронный видоискатель/ЖК-дисплей .. | 10 |
| Воспроизведение..... | 12 |
| Объективы | 13 |
| Части объектива..... | 13 |
| Снятие крышек..... | 13 |
| Установка бленды..... | 13 |
| Объективы с кольцами диафрагмы..... | 14 |
| Объективы без колец диафрагмы..... | 14 |
| Объективы с O.I.S. Переключатели..... | 15 |
| Объективы с ручной фокусировкой..... | 15 |

Первые шаги

| | |
|---|----|
| Присоединение ремешка | 16 |
| Установка объектива | 18 |
| Зарядка батареи | 19 |
| Установка батареи | 20 |
| Установка карт памяти | 22 |
| Использование двух карт памяти..... | 23 |
| Совместимые карты памяти..... | 24 |
| Включение и выключение фотокамеры | 25 |
| Основные установки | 26 |
| Изменение основных настроек..... | 27 |
| Настройки дисплея | 28 |
| Выбор режима отображения..... | 28 |
| Селектор видоискателя..... | 29 |
| Моделирование подсвеченной рамки..... | 30 |
| Экран видоискателя..... | 31 |
| Фокусировка видоискателя..... | 31 |
| Регулировка яркости дисплея..... | 31 |
| Кнопка DISP/BACK | 32 |
| Съемка: Оптический видоискатель..... | 32 |
| Съемка: Электронный видоискатель..... | 32 |
| LCD монитор: Съемка..... | 32 |
| Пользовательская настройка стандартного дисплея..... | 33 |
| Видоискатель/LCD монитор: Воспроизведение..... | 34 |

Выбор режима экспозиции

| | |
|--|----|
| Программа AE (P) | 35 |
| Автоэкспозиция с приоритетом выдержки (S) | 36 |
| Автоэкспозиция с приоритетом диафрагмы (A) | 37 |
| Ручная экспозиция (M) | 38 |
| Просмотр фотографий | 39 |
| Полнокадровый просмотр фотографий | 39 |
| Просмотр информации о фотосъемке | 40 |
| Увеличение во время просмотра | 41 |
| Многокадровый просмотр | 42 |
| Удаление фотографий | 43 |

Основные функции записи видео и воспроизведения

| | |
|--|----|
| Запись видеороликов | 44 |
| Использование внешнего микрофона | 45 |
| Просмотр видеофрагментов | 46 |

Кнопка Q (быстрое меню)

| | |
|-------------------------------------|----|
| Использование кнопки Q | 47 |
| Отображение быстрого меню | 47 |
| Просмотр и изменение настроек | 48 |
| Редактирование быстрого меню | 49 |

Кнопки Fn (функция)

| | |
|--|----|
| Использование функциональных кнопок | 50 |
| Назначение функций для функциональных кнопок ... | 51 |

Более подробно о фотосъемке и просмотре







| | |
|--|----|
| Режим работы затвора | 52 |
| Режим серийной съемки (СЕРИЙНАЯ СЪЕМКА) | 53 |
| Брекетинг | 54 |
| Расширенные фильтры | 55 |
| Мультиэкспозиции | 56 |
| Коррекция экспозиции | 57 |
| C (Пользовательская настройка) | 57 |
| Чувствительность | 58 |
| Экспомер | 59 |
| Моделиров. пленки | 60 |
| Баланс белого | 61 |
| Режим фокусировки | 63 |
| Индикатор фокусировки | 64 |
| Помощь ручн.фок. | 65 |
| Параметры автофокусировки (режим АФ) | 66 |
| Фокусировка - выбор точки | 67 |
| Отображение точки фокусировки | 68 |
| АФ одной точки | 68 |
| Зона АФ | 69 |
| Отслеживание (только режим фокусировки C) | 70 |
| Длинные экспозиции (Т/В) | 71 |
| Время (Т) | 71 |
| Ручная (В) | 71 |
| Использование пульта дистанционного спуска затвора | 72 |

| | |
|--|----|
| Таймер | 73 |
| Съемка с интервальным таймером | 74 |
| Фокусировка и фотосъемка | 75 |
| Блокировка фокуса/экспозиции | 76 |
| Фотосъемка со вспышкой | 78 |
| Запись снимков в формате RAW | 80 |
| Создание копий изображений | |
| RAW в формате JPEG | 81 |
| Сохранение настроек | 82 |
| Использование адаптера оправы | 83 |
| ЯРКОСТЬ РАМКИ | 83 |
| РЕГИСТРАЦИЯ ОБЪЕКТИВА | 83 |
| Выбор фокусного расстояния | 83 |
| Коррекция искаж. | 83 |
| Корр.хром.абerr. | 84 |
| Корр.периф.освещ. | 84 |
| Помощь фотоальбома | 85 |
| Создание фотоальбома | 85 |
| Просмотр фотоальбомов | 86 |
| Редактирование и удаление фотоальбомов | 86 |

Меню

| | |
|---|----|
| Использование меню: Режим съемки | 87 |
| Использование меню съемки | 87 |
| ▣ НАСТРОЙКИ КАЧЕСТВА ИЗОБРАЖЕНИЯ | 88 |
| РАЗМЕР ИЗОБР. | 88 |
| КАЧЕСТВО ИЗОБР. | 88 |
| ЗАПИСЬ В RAW | 88 |
| МОДЕЛИРОВ. ПЛЕНКИ | 89 |
| ЭФФЕКТ ЗЕРНИСТОСТИ | 89 |
| ДИНАМИЧ. ДИАПАЗОН | 89 |
| БАЛАНС БЕЛОГО | 89 |
| ТОН СВЕТОВ | 89 |
| ТОН ТЕНЕЙ | 89 |
| ЦВЕТ | 89 |
| РЕЗКОСТЬ | 89 |
| СНИЖЕНИЯ ШУМА | 89 |
| СНИЖ.ШУМ.ДЛ.ЭКСП | 90 |
| ОПТИМ.МОДУЛ.СВЕТА | 90 |
| ЦВЕТ.ПРОСТР. | 90 |
| КАРТИРОВАНИЕ ПИКСЕЛЕЙ | 90 |
| ВЫБЕР.ПОЛЬЗ.НАСТР | 90 |
| РЕД/СОХР.ПОЛ.НАСТР | 90 |

Содержание

| | | | |
|--|----|--|-----|
|  НАСТРОЙКА АФ/МФ | 91 |  НАСТРОЙКА ВСПЫШКИ | 98 |
| ЗОНА ФОКУСИРОВКИ | 91 | РЕЖИМ ВСПЫШКИ | 98 |
| РЕЖИМ АФ | 91 | КОМПЕНСАЦ.ВСПЫШКИ | 98 |
| КОЛ-ВО ТОЧЕК ФОКУСИРОВКИ | 91 | УДАЛ.ЭФ.КРАСН.ГЛАЗ | 98 |
| ПРЕДВАРИТЕЛ. АФ | 91 |  НАСТРОЙКИ ВИДЕО | 99 |
| ПОДСВЕТКА АФ | 91 | РЕЖИМ ВИДЕО | 99 |
| НАСТР. РАСПОЗН. ЛИЦ/ГЛАЗ | 92 | НАСТР.ЧУВС.МИКРОФ | 99 |
| АФ+МФ | 93 | МИК./ДИСТАН.СПУСК | 99 |
| ПОМОЩЬ РУЧН.ФОК | 93 |  МОЕ МЕНЮ | 100 |
| ПРОВЕРКА ФОКУСА | 93 | Использование меню: Режим просмотра | 101 |
| ВЗ.БЛОК.ТОЧ.АЭ И ЗОНУ ФОК | 93 | Использование меню воспроизведения | 101 |
| НАСТР.МГНОВЕН. АФ | 93 |  МЕНЮ ВОСПРОИЗВЕДЕНИЯ | 102 |
| ШКАЛА ГЛУБ. ПОЛЯ РЕЗКОСТИ | 94 | ГНЕЗДО ПЕРЕКЛ | 102 |
| ПРИОР. СПУСКА/ФОК | 94 | КОНВЕРТАЦИЯ RAW | 102 |
| КОРРЕКТ.РАМКА АФ | 94 | УДАЛИТЬ | 102 |
|  НАСТРОЙКА СЪЕМКИ | 95 | КАДРИРОВАНИЕ | 102 |
| ТАЙМЕР | 95 | ИЗМЕНИТЬ РАЗМЕР | 103 |
| ИНТЕРВ.СЪЕМКА ПО ТАЙМ | 95 | ЗАЩИТИТЬ | 103 |
| БРЕКЕТ. С МОДЕЛ. ПЛЕНКИ | 95 | ПОВОРОТ КАДРА | 103 |
| ЭКСПОЗАМЕР | 95 | УДАЛ.ЭФ.КРАСН.ГЛАЗ | 104 |
| ТИП ЗАТВОРА | 96 | КОПИРОВАТЬ | 104 |
| РЕЖ.СТАБИЛИЗАЦИИ | 96 | БЕСПРОВ.СВЯЗЬ | 104 |
| АВТОНАСТРОЙКА ISO | 97 | СЛАЙД ШОУ | 105 |
| НАСТР.ПЕРК-ЦА | 97 | ПОМОЩЬ ФОТОАЛБ | 105 |
| БЕСПРОВ.СВЯЗЬ | 97 | АВТОСОХР. НА ПК | 105 |
| | | РАСПЕЧАТАТЬ (DPOF) | 105 |
| | | ПЕЧАТЬ ПРИНТЕРА instax | 105 |
| | | СООТНОШЕНИЕ | 105 |

| | | | |
|--|-----|--|-----|
| Меню настройки | 106 | НАСТРОЙКА КНОПОК / ДИСКОВ | 112 |
| Использование меню настройки..... | 106 | НАСТРОЙКА РЫЧАГА ФОКУСИРОВКИ..... | 112 |
| НАСТРОЙКА Опций меню | 107 | РЕД./СОХР. БЫСТР. МЕНЮ..... | 112 |
| ПОЛЬЗОВАТЕЛЬСКИЕ НАСТРОЙКИ | 107 | НАСТР.(Fn) ФУНКЦ..... | 112 |
| ФОРМАТ-ВАТЬ..... | 107 | НАСТР.ДИСКА УПР..... | 112 |
| ДАТА/ВРЕМЯ..... | 107 | НАСТРОЙКА ДИСКА ISO (H)..... | 112 |
| РАЗН. ЧАСОВ..... | 108 | СНИМ.БЕЗ ОБЪЕКТИВА..... | 112 |
| 言語/LANG..... | 108 | ФОКУСИР. КОЛЬЦО..... | 112 |
| НАСТРОЙКИ МОЕГО МЕНЮ..... | 108 | AE-L/AF-L КНОПКА НАСТР..... | 113 |
| ОЧИСТКА СЕНСОРА..... | 108 | РЕЖ.БЛОКИР.АЭ/АФ..... | 113 |
| ВОССТАНОВИТЬ..... | 108 | РЕЖ.БЛОКИР. АФ..... | 113 |
| НАСТРОЙКИ ЗВУКА | 109 | НАСТР. ДИАФРАГМЫ..... | 113 |
| ч. СРАБАТЫВАНИЕ СИГНАЛА AF..... | 109 | УПРАВЛЕНИЕ ПИТАНИЕМ | 114 |
| ч. СРАБАТ.СИГН.АВТОСПУСКА..... | 109 | АВТО ВЫКЛ..... | 114 |
| УРОВ. ГРОМКОСТИ..... | 109 | РЕЖИМЫ ПИТАНИЯ..... | 114 |
| ГРОМК. ЗАТВ..... | 109 | НАСТРОЙКИ СОХРАНЕНИЯ ДАННЫХ | 115 |
| ЗВУК ЗАТВОРА..... | 109 | НОМЕР КАДРА..... | 115 |
| ГРОМК. ВОСП..... | 109 | СОХР.ОРИГ.КАДРА..... | 115 |
| НАСТРОЙКИ ЭКРАНА | 110 | РЕДАКТ. ИМЯ ФАЙЛА..... | 115 |
| ЯРК.ВИДОИСКАТЕЛЯ..... | 110 | НАСТ. ГН. КАРТЫ (НЕП. ИЗ.)..... | 116 |
| ЦВЕТ EVF..... | 110 | ГНЕЗДО ПЕРЕКЛ. (ПОСЛ.)..... | 116 |
| ЯРК. ЖК..... | 110 | НАСТРОЙКА СОЕДИНЕНИЯ | 117 |
| ЦВЕТ LCD..... | 110 | НАСТРОЙКИ WI-FI..... | 117 |
| ОТОБР. ИЗОБ..... | 110 | НАСТР.АВТОСОХР..... | 117 |
| АВТОПОВОРОТ EVF..... | 110 | НАСТР. ГЕОТЕГИНГА..... | 117 |
| ПРЕДВ.ПРОСМ.ЭКСП./БАЛ.БЕЛ.В РУЧ.РЕЖ..... | 110 | НАСТ.ПОДК.ПРИНТ.instax..... | 117 |
| ЭФ.ИЗОБ.ДЛЯ ПРЕДВ.ПРОСМ..... | 111 | «Мое меню»..... | 118 |
| РАМКА КАДРИР..... | 111 | Редактирование «Моего меню»..... | 118 |
| АВТОПОВ.-ПРОСМ..... | 111 | Настройки по умолчанию | 119 |
| ЕДИНИЦЫ ШКАЛЫ ФОКУСИРОВКИ..... | 111 | | |
| ОТОБР.ПОЛЬЗ.НАСТР..... | 111 | | |

Содержание

Подключения

| | |
|---|-----|
| Беспроводная передача | 122 |
| Беспроводные соединения: Смартфоны | 122 |
| Беспроводные соединения: Компьютеры..... | 122 |
| Просмотр изображений на компьютере | 123 |
| Windows..... | 123 |
| Macintosh | 123 |
| Подключение фотокамеры..... | 124 |
| Создание задания печати DPOF | 126 |
| С ДАТОЙ  /БЕЗ ДАТЫ | 126 |
| ВОССТАНОВИТЬ ВСЕ | 127 |
| Принтеры instax SHARE | 128 |
| Установка соединения | 128 |
| Печать снимков..... | 129 |
| Просмотр изображений на телевизоре | 130 |

Технические примечания

| | |
|--|-----|
| Дополнительные аксессуары | 131 |
| Аксессуары от FUJIFILM | 131 |
| Подключение фотокамеры к другим устройствам... | 134 |
| Уход за фотокамерой | 135 |
| Хранение и эксплуатация | 135 |
| Путешествия..... | 135 |
| Очистка сенсора изображения | 136 |

Устранение неисправностей

| | |
|--|-----|
| Проблемы и решения | 137 |
| Предупреждающие сообщения и индикация | 142 |
| Приложение | |
| Емкость карты памяти | 145 |
| Ссылки | 146 |
| Информация об изделии FUJIFILM X-Pro2 | 146 |
| Обновления прошивки..... | 146 |
| Бесплатные приложения FUJIFILM..... | 146 |
| Технические характеристики | 147 |
| Ограничения настроек фотокамеры | 153 |

Перед началом работы

Символы и условные обозначения

В данном руководстве используются следующие символы:

- ① Данную информацию необходимо прочесть перед использованием фотокамеры для обеспечения правильной работы.
- ◆ Дополнительная информация, которая может быть полезна при использовании фотокамеры.
- 📖 Другие страницы в руководстве, на которых может находиться информация по данному вопросу.

Пункты меню и другие надписи на дисплеях показаны **жирным шрифтом**. В данном руководстве иллюстрации дисплея могут быть упрощены с целью облегчения пояснений.

Прилагаемые принадлежности

В комплект фотокамеры входят следующие предметы:



Аккумуляторная батарея NP-W126

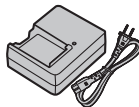

Зарядное устройство для батареи BC-W126

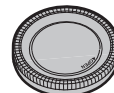

Крышка байонета цифрового фотоаппарата



Инструмент для присоединения зажимов







Металлические зажимы для ремня (x2)

- Защитные крышки (x2)
- Плечевой ремень
- Крышка гнезда «горячий башмак» (поставляется прикрепленной к «горячему башмаку»)
- Крышка синхроразъема (поставляется прикрепленной к камере)
- Руководство пользователя (данное руководство)

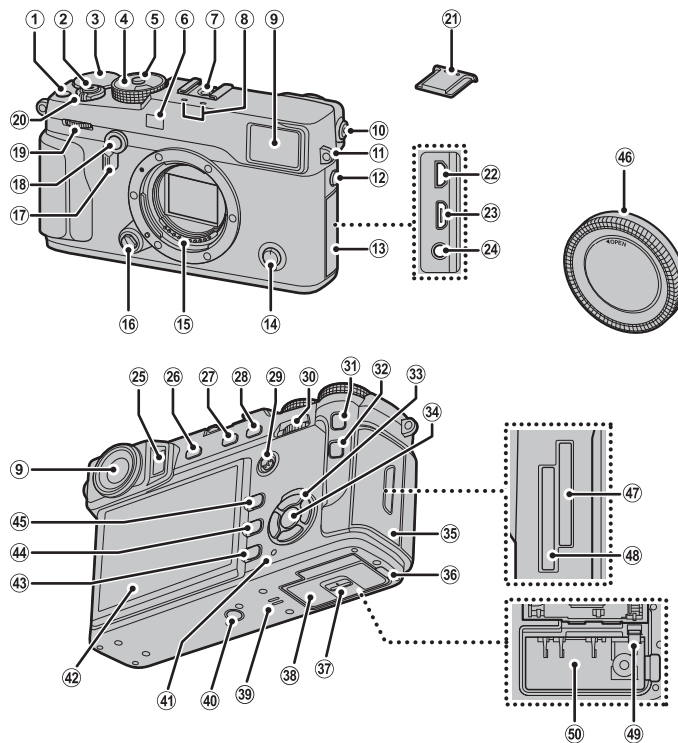
Части фотокамеры



Для получения более подробной информации перейдите на страницу, указанную справа от каждого наименования.



| | | |
|--|--|--|
| ① Кнопка видеосъемки..... 44 | ⑱ Кнопка видеосъемки..... 5 | ③4 Кнопка MENU/OK 87, 101, 106 |
| Кнопка функции (Fn1)..... 50 | ⑲ Переключатель ON/OFF 25 | Кнопка  (блокировка управления) (нажмите и удерживайте)..... 11 |
| ② Кнопка затвора..... 75 | ⑳ Крышка «Горячего башмака»..... 78 | ③5 Крышка гнезда для карты памяти..... 22 |
| ③ Диск коррекции экспозиции..... 57 | ㉑ Микро-разъем HDMI..... 130 | ③6 Крышка кабельного канала для преобразователя постоянного тока..... 131 |
| ④ Диск регулировки выдержки/ Диск регулировки чувствительности 4, 35, 36, 37, 38 | ㉒ Микро-разъем USB..... 124 | ③7 Защелка крышки отсека батареи..... 20 |
| ⑤ Разблокировка диска..... 4, 36, 38 | ㉓ Дат.вид..... 45, 72 | ③8 Крышка отсека батареи..... 20 |
| ⑥ Вспомогательная подсветка АФ..... 91 | ㉔ Электронный видискатель (EVF)..... 28 | ③9 Динамик..... 46 |
| Индикатор таймера..... 73 | ㉕ VIEW MODE кнопка..... 28 | ④0 Установка штатива |
| ⑦ «Горячий башмак»..... 78, 79 | ㉖ Кнопка замера Кнопка функции (Fn3)..... 50 | ④1 Индикатор..... 7 |
| ⑧ Микрофон..... 45 | ㉗ AE-L кнопка (блокировка экспозиции)..... 76, 113 | ④2 LCD монитор..... 10, 28, 32 |
| ⑨ Окно видискателя..... 8, 28, 32 | ㉘ Регулятор фокусировки (ручка фокусировки)..... 4, 67, 68 | ④3 Кнопка DISP/BACK (дисплей/назад) 32 |
| ⑩ Управление диоптрийной поправкой..... 31 | ③0 Задний диск управления..... 6 | Выбор задачи кнопки функции (нажать и удерживать)..... 51 |
| ⑪ Проушина ремня..... 16 | ③1 AF-L кнопка (блокировка фокусировки) 63, 76, 113 | ④4  кнопка (удалить)..... 6, 43 |
| ⑫ Синхроразъем..... 79 | ③2 Q кнопка (быстрое меню) *..... 47 | ④5  кнопка (воспроизведение)..... 39 |
| ⑬ Крышка разъема..... 45, 72, 124, 130 | Кнопка редактирования быстрого меню/ пользовательских настроек (нажать и удерживать) *..... 49 | ④6 Крышка байонета цифрового фотоаппарата... 18 |
| ⑭ Селектор режима фокусировки..... 63 | Кнопка Конвертация RAW (режим воспроизведения)..... 81 | ④7 Слот для карты памяти2..... 22 |
| ⑮ Сигнальные контакты объектива..... 13 | ③3 Селектор..... 4, 26 | ④8 Слот для карты памяти1..... 22 |
| ⑯ Кнопка освобождения объектива..... 18 | Функциональные кнопки..... 50 | ④9 Защелка батареи..... 20 |
| ⑰ Селектор видискателя..... 29, 30 | | ⑤0 Отсек для батареи..... 20 |
| ⑰ Кнопка отображения моделирования подсвеченной рамки..... 30 | | |
| Кнопка функции (Fn2)..... 50 | | |

* В режиме съемки нажмите и отпустите для отображения быстрого меню или нажмите и удерживайте для отображения параметров редактирования быстрого меню. Когда быстрое меню отображается, нажмите и удерживайте для редактирования пользовательских настроек.

Блокировка управления

Чтобы избежать непреднамеренного использования селектора и кнопки **Q** во время съемки, нажмите **MENU/OK** до появления . Элементы управления можно разблокировать, нажимая **MENU/OK** до тех пор, пока не исчезнет .

Селектор

Нажмите селектор вверх (①), вправо (③), вниз (④) или влево (②), чтобы выделять элементы. Кнопки вверх, влево, вправо и вниз также являются двойными, как и кнопки **DRIVE** (📖 52), **Fn4** (моделирование пленки; 📖 60), **Fn5** (баланс белого; 📖 61) и **Fn6** (режим AF; 📖 66) соответственно (📖 50).

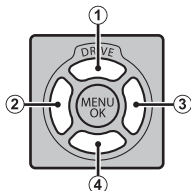

Регулятор фокусировки (ручка фокусировки)

Наклоните или нажмите ручку фокусировки, чтобы выбрать зону фокусировки (📖 67).

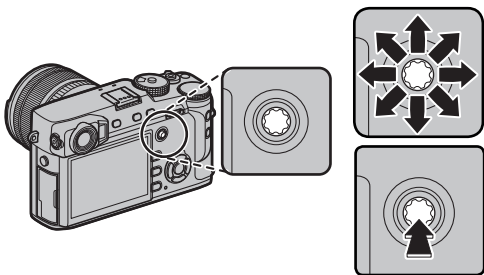

Диск выдержки/ISO

Выберите выдержку и чувствительность ISO.

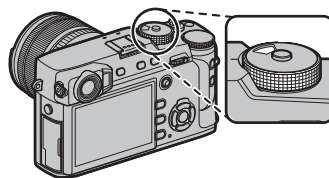

Поверните диск, чтобы выбрать выдержку (📖 35, 36, 37, 38).

- ❖ Если диск находится в положении **A**, нажмите разблокировку, когда поворачиваете диск.





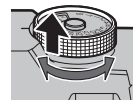

Приподнимите и поверните диск, чтобы выбрать чувствительность ISO (📖 58).

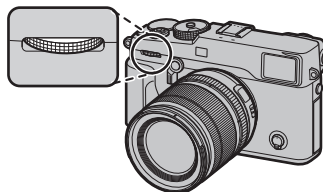

Передний диск управления

Передний диск управления используется, как описано ниже.



Поверните диск, чтобы выбрать нужную комбинацию выдержки и диафрагмы (изменение программы;  35), точно настройте выдержку ( 36, 38), отрегулируйте экспокоррекцию, когда **С** выбирается с помощью диска экспокоррекции ( 57), или просматривайте другие изображения в режиме воспроизведения ( 39).

Нажимайте центральную часть диска, чтобы переключаться между выдержкой и экспокоррекцией, когда **С** выбирается с помощью диска экспокоррекции ( 35, 36, 38, 57).



Задний диск управления

Задний диск управления используется, как описано ниже.

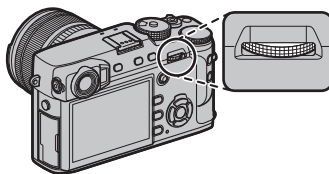

Поворачивайте диск, чтобы установить нужную комбинацию выдержки и диафрагмы (изменение программы; [стр. 35](#)), настроить диафрагму ([стр. 14, 37, 38](#)), отрегулировать настройки в быстром меню ([стр. 48](#)), выбрать размер рамки фокусировки ([стр. 68, 69](#)) или увеличить или уменьшить масштаб при воспроизведении в полнокадровом режиме или режиме уменьшенных изображений ([стр. 41, 42](#)).



Нажмите центральную часть диска, чтобы увеличить масштаб в выбранной зоне фокусировки ([стр. 64](#)) или в режиме воспроизведения, чтобы увеличить масштаб в активной точке фокусировки ([стр. 40](#)). В режиме ручной фокусировки возможно выбрать отображение фокуса нажатием и удержанием центра диска ([стр. 65](#)).



Форматирование карт памяти

Для форматирования карт памяти нажмите центральную часть диска управления, одновременно удерживая нажатой кнопку [стр. 107](#). Отобразится меню **ФОРМАТ-ВАТЬ**; выберите гнездо и отформатируйте карту, как описано на стр. 107.

Индикатор

Когда видоискатель не используется (☰ 28), индикатор показывает статус фотокамеры.

| Индикатор | Состояние фотокамеры |
|-----------------------------------|--|
| Горит зеленым цветом | Фокус заблокирован. |
| Мигает зеленым цветом | Предупреждение фокуса или экспозиции. Можно делать снимки. |
| Мигает зеленым и оранжевым цветом | Записываются изображения. Можно сделать дополнительные снимки. |
| Горит оранжевым цветом | Записываются изображения. В настоящее время нельзя делать дополнительные снимки. |
| Мигает оранжевым цветом | Вспышка заряжается; вспышка не сработает во время съемки. |
| Мигает красным цветом | Ошибка объектива или памяти. |

◆ На дисплее также могут появляться предупреждающие сообщения (☰ 142).

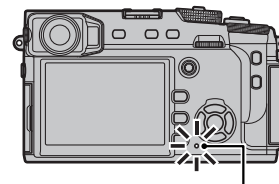

Индикатор

Информация на дисплее фотокамеры

Во время съемки и воспроизведения могут отображаться следующие типы индикаторов.

В последующем описании все доступные индикаторы показаны в целях иллюстрации; фактически отображаемые индикаторы различаются в зависимости от настроек фотокамеры. Имейте в виду, что LCD монитор и электронный видоискатель имеют разные коэффициенты сжатия.

■ Съемка: Оптический видоискатель

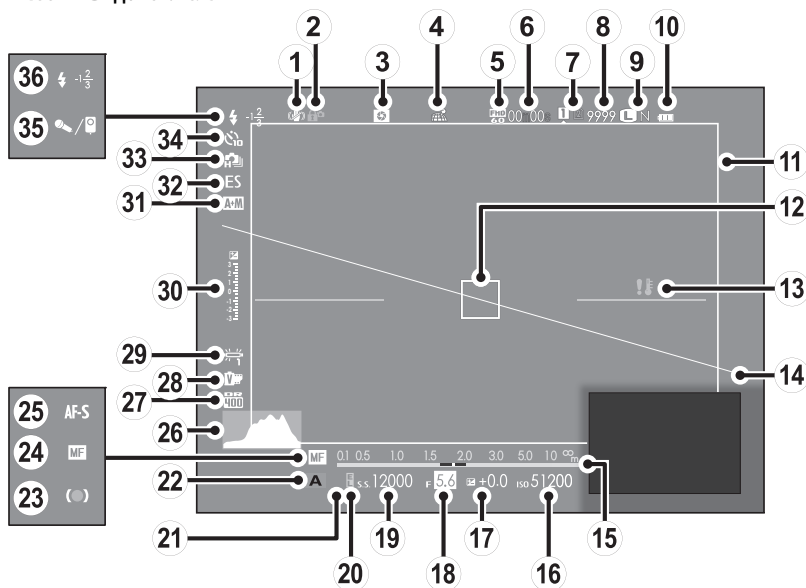

| | | | | | |
|--|------------|-------------------------------------|----------------|---------------------------------------|------------|
| ① Реж. стабилизации..... | 96 | ⑭ Виртуальный горизонт..... | 34 | ⑳ Моделиров. пленки..... | 60 |
| ② Блокировка управления..... | 3 | ⑮ Индикатор расстояния..... | 63 | ㉑ Баланс белого..... | 61 |
| ③ Просмотр глубины резкости..... | 37 | ⑯ Чувствительность..... | 58 | ㉒ Индикатор экспозиции..... | 38, 57 |
| ④ Состояние загрузки данных о местоположении..... | 117 | ⑰ Коррекция экспозиции..... | 57 | ⑳ Тип затвора..... | 93 |
| ⑤ Режим видео..... | 44, 99 | ⑱ Диафрагма..... | 35, 37, 38 | ㉓ Непрерывный режим..... | 96 |
| ⑥ Оставшееся время..... | 44 | ⑲ Выдержка..... | 35, 36, 38 | ㉔ Индикатор экспозиции..... | 52, 53 |
| ⑦ Опции для гнезда карты памяти..... | 23, 116 | ⑳ Индикатор фиксации АЕ..... | 76 | ㉕ Индикатор таймера..... | 73 |
| ⑧ Количество доступных кадров*..... | 145 | ㉑ Экспозамер..... | 59 | ㉖ Микрофон/спуск дис.сп..... | 45, 72, 99 |
| ⑨ Качество и размер изображения..... | 88 | ㉒ Режим съемки..... | 35, 36, 37, 38 | ㉗ Режим вспышки/Компенсац.вспышки ... | 78, 98 |
| ⑩ Уровень заряда батареи..... | 25 | ㉓ Индикатор фокусировки..... | 64 | | |
| ⑪ Яркая рамка..... | 30 | ㉔ Индикатор ручной фокусировки..... | 64 | | |
| ⑫ Кадр фокусировки..... | 67, 75, 76 | ㉕ Режим фокусировки..... | 63 | | |
| ⑬ Температурное предупреждение..... | 144 | ㉖ Гистограмма..... | 34 | | |
| | | ㉗ Динамич. диапазон..... | 89 | | |

* Отображается «9999» при наличии места для более 9999 кадров.

■ Съемка: Электронный видоискатель/ЖК-дисплей

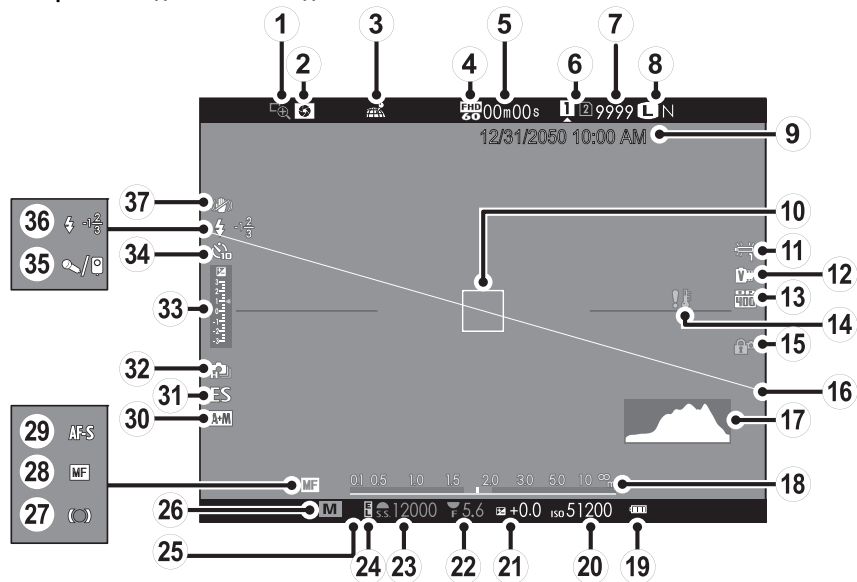

| | | | | | |
|---|------------|--------------------------------------|------------|-------------------------------------|----------------|
| ① Проверка фокуса..... | 64 | ⑬ Динамич. диапазон | 89 | ⑳ Режим съемки | 35, 36, 37, 38 |
| ② Просмотр глубины резкости | 37 | ⑭ Температурное предупреждение | 144 | ㉑ Индикатор фокусировки..... | 64 |
| ③ Состояние загрузки данных о местоположении | 117 | ⑮ Блокировка управления..... | 3 | ㉒ Индикатор ручной фокусировки..... | 64 |
| ④ Режим видео..... | 44, 99 | ⑯ Виртуальный горизонт..... | 34 | ㉓ Режим фокусировки | 63 |
| ⑤ Оставшееся время | 44 | ⑰ Гистограмма..... | 34 | ㉔ Индикатор АФ +РФ | 93 |
| ⑥ Опции для гнезда карты памяти | 23, 116 | ⑱ Индикатор расстояния..... | 63 | ㉕ Тип затвора..... | 96 |
| ⑦ Количество доступных кадров*..... | 145 | ⑲ Уровень заряда батареи..... | 25 | ㉖ Непрерывный режим..... | 52, 53 |
| ⑧ Качество и размер изображения..... | 88 | ⑳ Чувствительность | 58 | ㉗ Индикатор экспозиции..... | 38, 57 |
| ⑨ Дата и время..... | 26, 27 | ㉑ Коррекция экспозиции | 57 | ㉘ Индикатор таймера | 73 |
| ⑩ Кадр фокусировки | 67, 75, 76 | ㉒ Диафрагма | 35, 37, 38 | ㉙ Микрофон/спуск дис.сп. | 45, 72, 99 |
| ⑪ Баланс белого..... | 61 | ㉓ Выдержка..... | 35, 36, 38 | ㉚ Режим вспышки..... | 78 |
| ⑫ Моделиров. пленки | 60 | ㉔ Индикатор фиксации АЕ | 76 | Компенсац.вспышки | 98 |
| | | ㉕ Экспозамер | 59 | ㉛ Реж. стабилизации..... | 96 |

* Отображается «9999» при наличии места для более 9999 кадров.



Блокировка управления



При нажатии заблокированного управления (☰ 3) отображается символ .

■ Воспроизведение

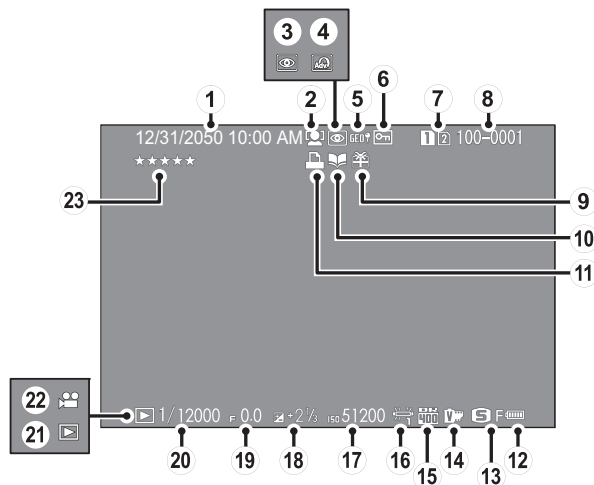

| | | | | | |
|--|---------|---|-----|---|------------|
| ① Дата и время..... | 26, 27 | ⑧ Номер кадра | 115 | ⑬ Баланс белого..... | 61 |
| ② Индикатор интеллектуальной функции определения лица | 92 | ⑨ Подарок..... | 39 | ⑭ Чувствительность | 58 |
| ③ Индикатор удал. эф. красн. глаз..... | 104 | ⑩ Индикатор помощи фотоальб..... | 85 | ⑮ Коррекция экспозиции | 57 |
| ④ Расширенный фильтр | 55 | ⑪ Индикатор печати DPOF..... | 126 | ⑯ Диафрагма | 35, 37, 38 |
| ⑤ Данные о месторасположении | 117 | ⑫ Уровень зарядки аккумуляторной батареи..... | 25 | ⑰ Выдержка..... | 35, 36, 38 |
| ⑥ Защищенное изображение..... | 103 | ⑬ Размер изображения/Качество | 88 | ⑱ Индикатор режима воспроизведения..... | 39 |
| ⑦ Гнездо для карты памяти | 39, 102 | ⑭ Моделирование пленки | 60 | ⑳ Значок видео | 46 |
| | | ⑮ Динамический диапазон..... | 89 | ㉑ Оценка | 39 |

Объективы

Фотокамеру можно использовать с объективами для байонетного соединения X-mount от FUJIFILM.

Части объектива

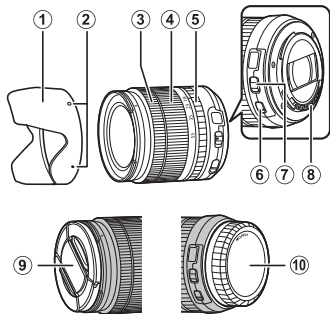

- ① Бленда объектива
- ② Метки крепления
- ③ Фокусир. кольцо
- ④ Кольцо масштабирования
- ⑤ Кольцо диафрагмы
- ⑥ Переключатель O.I.S.
- ⑦ Переключатель режима диафрагмы
- ⑧ Сигнальные контакты объектива
- ⑨ Передняя крышка объектива
- ⑩ Задняя крышка объектива

Снятие крышек

Снимите крышки, как показано на рисунке.

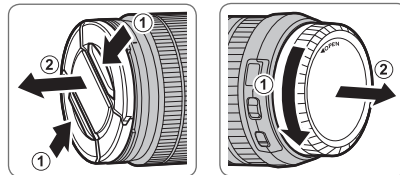

- ① Крышки объектива могут отличаться от представленных на рисунке.

Установка бленды

Установленные бленды объектива уменьшают блики и защищают переднюю линзу.

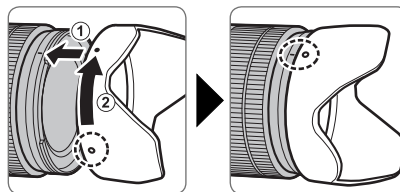

Объективы с кольцами диафрагмы

При настройках, отличных от **A**, Вы можете настроить диафрагму, поворачивая кольцо диафрагмы объектива (режимы экспозиции **A** и **M**).

Кольцо диафрагмы

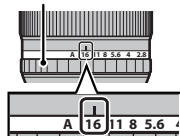

● Переключатель режима диафрагмы

Если объектив имеет переключатель режима диафрагмы, диафрагму можно настроить вручную, переместив переключатель в положение **S** и поворачивая кольцо диафрагмы.

Кольцо диафрагмы

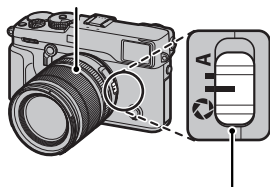

Переключатель режима диафрагмы

- ❗ Когда кольцо диафрагмы установлено на **A**, поверните задний диск управления для регулировки диафрагмы.

Объективы без колец диафрагмы

Этот способ, используемый для настройки диафрагмы, можно выбрать с помощью **НАСТРОЙКА КНОПОК/ДИСКОВ > НАСТР. ДИАФРАГМЫ** (📖 113). в меню съемки. Если выбран параметр, отличный от **АВТО**, диафрагму можно настроить с помощью заднего диска управления.

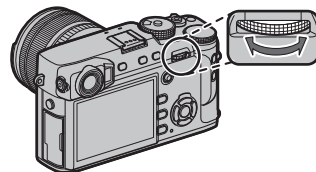

- ❖ Управление диафрагмой выполняется по умолчанию задним диском управления, но можно назначить данную функцию для переднего диска управления с помощью **НАСТРОЙКА КНОПОК/ДИСКОВ > НАСТР.ДИСКА УПР.** (📖 112).

Объективы с O.I.S. Переключатели

Если объектив поддерживает оптическую стабилизацию изображения (O.I.S.), режим стабилизации изображения можно выбрать в меню фотокамеры. Чтобы включить стабилизацию изображения, переведите переключатель O.I.S. в положение **ON**.

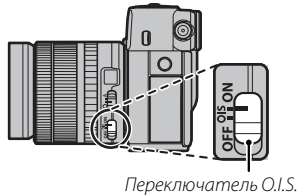
**Объективы с ручной фокусировкой**

Сдвиньте фокусир. кольцо вперед, чтобы включить режим автофокусировки.

Для ручной фокусировки сдвиньте фокусир. кольцо назад и поверните его, одновременно проверяя результаты на дисплее фотокамеры. Фокусное расстояние и индикатор глубины резкости могут быть использованы в режиме ручной фокусировки. Имейте в виду, что ручная фокусировка может не быть доступна во всех режимах съемки.

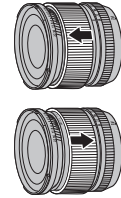

Перед началом работы

Индикатор глубины резкости

Индикатор глубины резкости показывает приблизительное значение (расстояние спереди и сзади точки фокусировки, которое находится в фокусе).

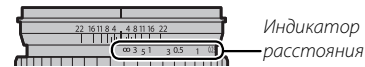

Индикатор отображается в формате пленки (37).

Первые шаги

Присоединение ремешка

Прикрепите к фотокамере зажимы для ремня, а затем присоедините ремень.

1 Откройте зажим для ремня.

Используйте инструмент для присоединения зажимов, чтобы открыть зажим ремня, убедившись в том, что инструмент и зажим повернуты в показанных направлениях.

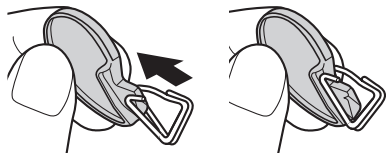

ⓘ Храните инструмент в надежном месте. Он понадобится Вам, чтобы открыть зажимы для ремня, когда Вы будете снимать ремень.

2 Установите зажим для ремня на проушину.

Закрепите проушину ремня в отверстии зажима. Извлеките инструмент, удерживая зажим на месте другой рукой.

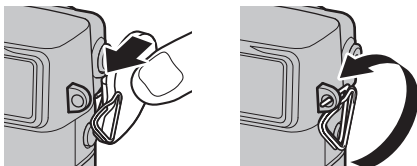

3 Проденьте зажим через проушину.

Полностью проверните зажим через проушину, чтобы он закрылся со щелчком.

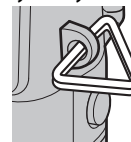

4 Установите защитную крышку.

Установите защитную крышку над проушиной, как показано на рисунке, темной стороной крышки в направлении фотокамеры. Повторите шаги 1–4 для второй проушины.

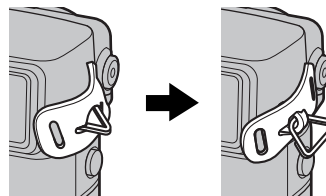

5 Вставьте ремень.

Проденьте ремень через защитную крышку и зажим для ремня.

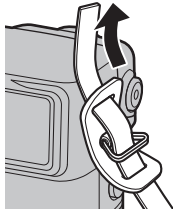

6 Пристегните ремень.

Пристегните ремень, как показано на рисунке. Повторите шаги 5–6 для второй проушины.

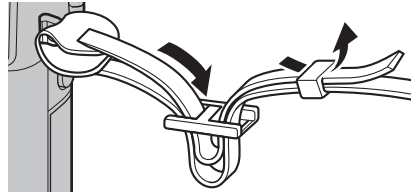

- ⓘ Во избежание падения фотокамеры проследите за тем, чтобы ремешок был правильно закреплен.

Первые шаги

Установка объектива

Объективы устанавливаются, как описано ниже.

- ① Необходимо соблюдать осторожность, чтобы не допустить попадания пыли в фотокамеру во время установки и снятия объектива.

1 Снимите корпус и задние крышки.

Снимите крышку с фотокамеры и заднюю крышку с объектива.

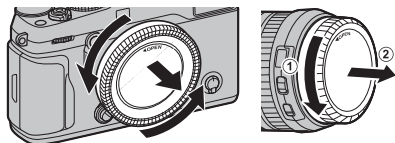

- ① Не дотрагивайтесь до внутренних частей фотокамеры.

2 Установите объектив.

Поставьте объектив на байонет, совмещая метки на объективе и фотокамере, а затем поверните объектив до щелчка.

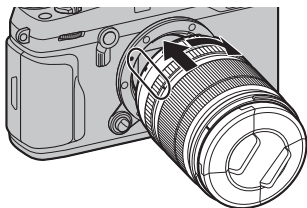

- ① Не нажимайте кнопку освобождения объектива во время его установки.

● Снятие объективов

Чтобы снять объектив, выключите фотокамеру, затем нажмите кнопку освобождения объектива и поверните его, как показано на рисунке.



Кнопка освобождения объектива

- ① Чтобы на объективе или внутри фотокамеры не скапливалась пыль, закройте крышку объектива и байонета цифрового фотоаппарата, когда объектив не установлен.

● Объективы и другие дополнительные принадлежности

Фотокамеру можно использовать с объективами для байонета FUJIFILM X и другими принадлежностями, перечисленными на странице 131.

Зарядка батареи

Батарея питания поставляется незаряженной. Перед использованием зарядите батарею в прилагаемом зарядном устройстве.

1 Вставьте батарею в зарядное устройство.

Вставьте батарею в зарядное устройство, которое входит в комплект поставки, как показано на рисунке.

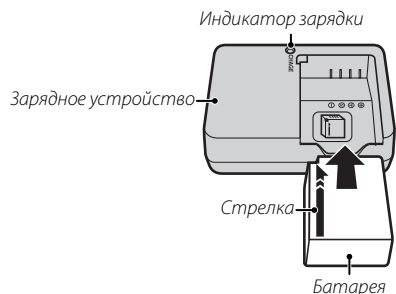

В фотокамере используется аккумуляторная батарея NP-W126.

- ✦ Входящий в комплект кабель питания переменного тока предназначен для использования исключительно с поставляемым зарядным устройством. Не используйте прилагаемое зарядное устройство с другими кабелями и не используйте прилагаемый кабель с другими устройствами.

2 Вставьте зарядное устройство в розетку.

Вставьте зарядное устройство в розетку в помещении. Загорится индикатор зарядки.

● Индикатор зарядки батареи

Индикатор зарядки показывает состояние заряда батареи следующим образом:

| Индикатор зарядки | Состояние батареи | Действие |
|-------------------|-----------------------------|---|
| Откл. | Батарея не вставлена. | Вставьте батарею. |
| | Батарея полностью заряжена. | Выньте батарею. |
| Вкл. | Батарея заряжается. | — |
| Мигает | Ошибка батареи. | Отключите зарядное устройство и выньте батарею. |

3 Зарядите батарею.

Выньте батарею после окончания зарядки.

См. технические характеристики (📖 151) для получения информации о времени зарядки (учтите, что время зарядки увеличивается при низких температурах).

- ① Выньте зарядное устройство из розетки, если оно не используется.

Установка батареи

После зарядки батареи вставьте ее в фотокамеру, как описано ниже.

1 Откройте крышку отсека батареи.

Сдвиньте защелку отсека батареи, как показано на рисунке, и откройте крышку отсека батареи.

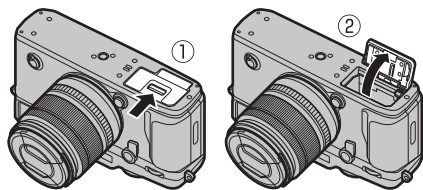

- ❶ Не открывайте крышку отсека батареи, если фотокамера включена. Невыполнение данного требования может привести к повреждению файлов изображений или карт памяти.
- ❶ Не прилагайте чрезмерных усилий при обращении с крышкой отсека батареи.

2 Вставьте батарею.

С помощью батареи удерживайте защелку батареи прижатой к одной стороне и вставьте батарею контактами вперед в направлении, показанном стрелкой. Убедитесь в том, что батарея защелкнута надежно.

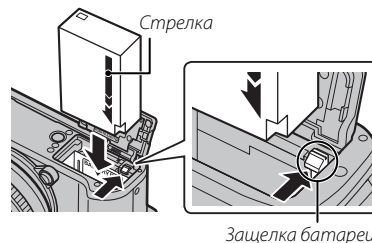

- ❶ Вставьте батарею в указанном положении. **Не применяйте больших усилий и не пытайтесь вставить батарею другой стороной или в обратном направлении.** В правильном положении батарея вставится легко.

3 Закройте крышку отсека батареи.

Извлечение батареи

Перед извлечением батареи выключите фотокамеру и откройте крышку отсека батареи.

Чтобы вынуть батарею, нажмите вбок защелку батареи и выдвиньте батарею из фотокамеры, как показано на рисунке.



Защелка батареи

ⓘ Батарея может нагреться при использовании в высокотемпературных средах. Соблюдайте осторожность при извлечении батареи.

ⓘ Батареи

- Удалите загрязнение с контактов батареи чистой сухой тканью. Несоблюдение этого требования может помешать зарядке батареи.
- Не наклеивайте наклейки и другие предметы на батарею. В противном случае это может привести к невозможности извлечения батареи из фотокамеры.
- Не замыкайте контакты батареи. Это может привести к перегреву батареи.
- Прочтите предостережения в разделе «Батарея и источник питания» (iv).
- Используйте только те зарядные устройства, которые предназначены для использования с этой батареей. Невыполнение этого требования может привести к выходу устройства из строя.
- Не удаляйте с батареи наклейки и не пытайтесь поломать или отделить внешний корпус.
- Батарея постепенно разряжается, даже если она не используется. Зарядите батарею за один или два дня до использования.

Установка карт памяти

Фотокамера не имеет внутренней памяти; вместо этого изображения сохраняются на дополнительных картах памяти SD, SDHC и SDXC (приобретаются отдельно). Фотокамера может использоваться с двумя картами памяти, по одной в каждом из двух гнезд. Видеоролики записываются только на карту памяти, вставленную в первое гнездо, которое поддерживает UHS-II.

1 Откройте крышку гнезда для карты памяти.

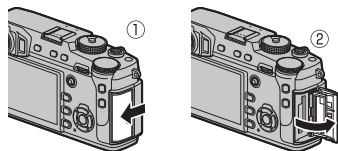

- ❶ Не открывайте крышку гнезда для карты памяти, когда фотокамера включена. Невыполнение данного требования может привести к повреждению файлов изображений или карт памяти.

2 Вставьте карту памяти.

Возьмите карту памяти в показанной ориентации, вставьте ее полностью до щелчка позади первого гнезда (если используете две карты памяти, вставьте вторую карту во второе гнездо).

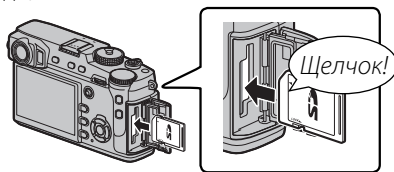

- ❶ Следите за тем, чтобы карта памяти вставлялась в правильном направлении; не вставляйте ее под углом и не прилагайте усилий.

- ❶ Карты памяти SD/SDHC/SDXC можно заблокировать, что делает невозможным форматирование этих карт или запись и удаление изображений. Прежде чем вставить карту памяти, сдвиньте переключатель защиты от записи в положение снятия защиты.

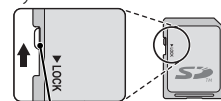

Переключатель защиты от записи

3 Закройте крышку гнезда для карты памяти.

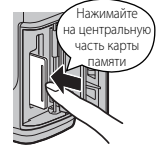

Извлечение карт памяти

Перед извлечением карт памяти **выключите фотокамеру** и откройте крышку гнезда для карты памяти. Чтобы вынуть карту памяти, нажмите на нее и медленно отпустите. Теперь карту можно вынуть рукой. Когда карта памяти извлекается из фотокамеры, она может выскочить слишком быстро. Придерживайте ее пальцем, чтобы она выходила медленно.



Использование двух карт памяти

При настройках по умолчанию карта памяти во втором гнезде используется, только если карта памяти в первом гнезде заполнена (**ПОСЛЕДОВАТЕЛЬНОЕ**). Этот порядок можно изменить с помощью **НАСТРОЙКИ СОХРАНЕНИЯ ДАННЫХ > НАСТ. ГН. КАРТЫ (НЕП. ИЗ.)** (📖 116).

| Опция | Описание | Индикация |
|---|---|---|
| ПОСЛЕДОВАТЕЛЬНОЕ (по умолчанию) | Карта во втором гнезде используется, только когда заполнена карта памяти в первом гнезде. ❖ Если для НАСТРОЙКИ СОХРАНЕНИЯ ДАННЫХ > ГНЕЗДО ПЕРЕКЛ. (ПОСЛ.) выбран второй слот, запись начнется на карте во второй слот и переключится на первый слот, после того как карта во втором слоте заполнится. |  |
| КОПИРОВАНИЕ | Каждый снимок записывается дважды, один раз на каждую карту памяти. |  |
| RAW / JPEG | Так же, как для ПОСЛЕДОВАТЕЛЬНОЕ , кроме того, что копия в формате RAW для снимков, сделанных с настройкой RAW + FINE или NORMAL + RAW , выбранной для НАСТРОЙКИ КАЧЕСТВА ИЗОБРАЖЕНИЯ > КАЧЕСТВО ИЗОБР. , будет сохраняться на карте памяти в первом гнезде и копия в формате JPEG — на карте памяти во втором гнезде. |  |

Первые шаги

Видеоролики

Независимо от параметра, выбранного для **НАСТ. ГН. КАРТЫ (НЕП. ИЗ.)**, видеоролики будут записываться на карту памяти в первом гнезде; если выбран параметр **ПОСЛЕДОВАТЕЛЬНОЕ**, то видеоролики будут записываться на карту памяти в первом гнезде даже после того, как запись перешла на карту во втором гнезде.

■ Совместимые карты памяти



Для использования в этой фотокамере одобрены карты памяти FUJIFILM, SanDisk SD, SDHC и SDXC; карты памяти UHS-II могут использоваться в первом гнезде. Полный список одобренных карт памяти можно просмотреть на странице http://www.fujifilm.com/support/digital_cameras/compatibility/. Работа фотокамеры с другими картами памяти не гарантируется. Фотокамеру нельзя использовать с картами *xD-Picture* или устройствами **МультиМедийных карт** (ММК).

① Карты памяти

- *Не выключайте питание фотокамеры и не вынимайте карту памяти в ходе форматирования карты или при записи или удалении данных с карты.* Несоблюдение этих мер предосторожности может привести к повреждению карты памяти.
- Перед первым использованием карт памяти их необходимо отформатировать, а также следует повторно отформатировать все карты памяти после использования их на компьютере или другом устройстве. Для получения информации о форматировании карт памяти см. стр. 107.
- Карты памяти имеют небольшой размер и их легко проглотить; держите их подальше от детей. Если ребенок проглотил карту памяти, немедленно вызовите врача.
- Переходники miniSD или microSD, размер которых меньше или больше размеров стандартных карт памяти SD/SDHC/SDXC, могут не извлекаться как следует; если карта памяти не извлекается, отнесите фотокамеру официальному представителю сервисной службы. Не прикладывайте усилия при извлечении карты памяти.
- Не наклеивайте на карты памяти этикетки. Отслоение этикетки может привести к сбою в работе фотокамеры.
- Запись видеофрагментов может прерываться при использовании некоторых типов карт памяти SD/SDHC/SDXC. Используйте карту класса 1 скорости UHS или лучшую для видеороликов и серийной съемки.
- При форматировании карты памяти создается папка, в которой сохраняются фотографии. Не переименовывайте и не удаляйте эту папку и не используйте компьютер или другое устройство для редактирования, удаления или изменения имен файлов изображений. Для удаления изображений всегда используйте фотокамеру; перед редактированием или переименованием файлов скопируйте их на компьютер и редактируйте или переименовывайте копии, а не оригиналы. Переименование файлов в фотокамере может вызвать проблемы во время воспроизведения.

Включение и выключение фотокамеры

Чтобы включить фотокамеру, переведите переключатель **ON/OFF** в положение **ON**. Выберите **OFF**, чтобы выключить фотокамеру.

- Нажмите кнопку , чтобы начать воспроизведение. Нажмите кнопку затвора наполовину, чтобы вернуться в режим съемки.
- Фотокамера выключится автоматически, если в течение времени, установленного в  **УПРАВЛЕНИЕ ПИТАНИЕМ > АВТО ВЫКЛ.** (114) не будет совершаться никаких действий. Чтобы вновь активировать фотокамеру после автоматического выключения, нажмите кнопку затвора наполовину или переведите выключатель **ON/OFF** в положение **OFF**, а затем снова в положение **ON**.



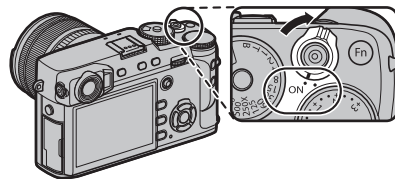



- Отпечатки пальцев или другие загрязнения на объективе или видоискателе могут отрицательно повлиять на качество фотографий или на просмотр через видоискатель. Держите объектив и видоискатель чистыми.



Первые шаги

Уровень заряда батарей

После включения фотокамеры проверьте уровень заряда аккумуляторной батареи на дисплее.

| Индикатор | Описание |
|--|---|
|  | Батарея частично разряжена. |
|  | Батарея заряжена приблизительно на 80%. |
|  | Батарея заряжена приблизительно на 60%. |
|  | Батарея заряжена приблизительно на 40%. |
|  | Батарея заряжена приблизительно на 20%. |
|  (красный) | Низкий заряд батареи. Зарядите как можно скорее. |
|  (мигает красным) | Батарея полностью разряжена. Выключите фотокамеру и зарядите батарею. |

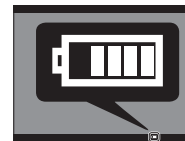

Основные установки

Диалоговое окно выбора языка отображается во время первого включения камеры.

1 Выберите язык.

Выделите язык и нажмите **MENU/OK**.

- Нажмите **DISP/BACK**, чтобы пропустить текущий шаг. Шаги, которые Вы пропускаете, будут показываться на дисплее в следующий раз, когда включается фотокамера.



2 Установите дату и время.

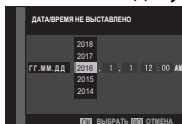

Нажимайте селектор влево или вправо для выбора года, месяца, дня, часа или минуты и нажимайте вверх или вниз, чтобы их изменить. Чтобы изменить порядок отображения года, месяца и дня, выберите формат даты и нажмите селектор вверх или вниз. После завершения настроек нажмите **MENU/OK** для перехода в режим съемки.



- Если батарея вынимается на длительный период времени, то часы фотокамеры будут сброшены, а при включении фотокамеры на дисплее отобразится окно выбора языка.

Изменение основных настроек

Для изменения языка или переустановки часов:

1 Отобразите желаемый параметр.

Отобразите меню настройки и выберите **ПОЛЬЗОВАТЕЛЬСКИЕ НАСТРОЙКИ** > 言語/LANG., чтобы изменить язык, или **ДАТА/ВРЕМЯ**, чтобы переустановить часы (📖 106).

2 Отрегулируйте настройки.

Для выбора языка выделите цветом желаемый параметр и нажмите **MENU/OK**. Для установки часов нажмите на селекторный переключатель влево или вправо для выделения цветом года, месяца, дня, часа или минуты и нажмите вверх или вниз, чтобы изменить, а затем нажмите **MENU/OK** после настройки часов на требуемые значения.

Настройки дисплея

Фотокамера оснащена гибридным оптическим/электронным видоискателем (OVF/EVF) и ЖК-монитором (LCD).

Выбор режима отображения

Нажмите кнопку **VIEW MODE** для переключения между дисплеями, как показано ниже.

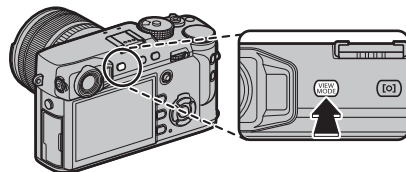

EYE SENSOR: Автоматический выбор режима отображения с использованием дат. вид.

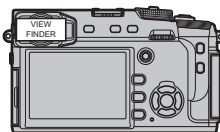
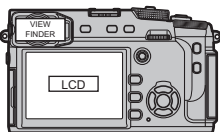

ТОЛЬКО ВИДОИСКАТЕЛЬ: Только видоискатель

ТОЛЬКО ВИДОИСКАТЕЛЬ + Дат. вид.: Только видоискатель; дат. вид. включит или отключит отображение

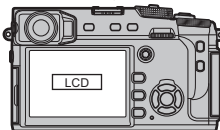
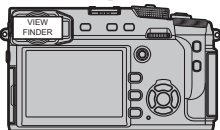

ТОЛЬКО LCD: Только LCD монитор

Дат. вид.

Дат. вид. включает видоискатель, когда Вы подносите глаз к видоискателю, и отключает его, когда Вы отводите его (учтите, что дат. вид. может реагировать не только на глаз, но и на другие объекты, а также на свет, попадающий непосредственно на датчик). Если включен автоматический выбор отображения, LCD монитор включится, когда видоискатель выключится.

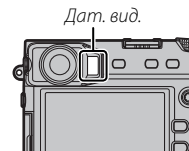

Селектор видоискателя

Используйте селектор видоискателя, чтобы переключаться между электронным видоискателем (EVF), оптическим видоискателем (OVF) и двойным дисплеем оптического видоискателя/электронного дальномера (ERF).

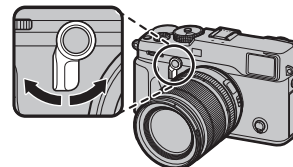

Первые шаги

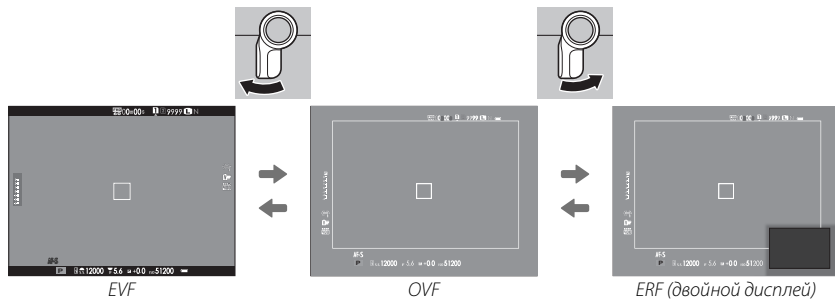

OVF-дисплей



Удерживайте селектор нажатым вверх, чтобы выбрать коэффициент масштабирования дисплея оптического видоискателя.

Гибридный (EVF/OVF/ERF) видоискатель

Характеристики различных дисплеев описаны ниже.

| Дисплей | Описание |
|------------------------------|--|
| OVF | Оптический дисплей является резким и не имеет размытия, поэтому изображение объектов Вашей съемки всегда хорошо видно. В дополнение к этому, OVF показывает область прямо за пределами кадра, облегчая создание снимков «на лету». Так как окно видоискателя находится на небольшом расстоянии от объектива, область, видимая на фотографиях, может незначительно отличаться от изображения в видоискателе из-за параллакса. |
| EVF | Визирование по экрану даёт вам предварительный просмотр окончательного снимка (включая глубину поля резкости, фокусировку, экспозицию и баланс белого) с абсолютно одинаковыми покрытиями кадра. |
| ERF (двойной дисплей) | Как для оптического видоискателя, но с предварительным просмотром фокуса. Увеличенное изображение области кадра, включая текущее положение фокуса отображается в нижнем правом углу дисплея. |

Моделирование подсвеченной рамки

Угол обзора, охватываемый подсвеченной рамкой на OVF-дисплее, изменяется в зависимости от фокусного расстояния объектива. При нажатии функциональной кнопки (по умолчанию **Fn2**) отображается моделирование подсвеченной рамки, которое показывает зону, охватываемую подсвеченной рамкой, для разных фокусных расстояний.

- Удерживайте селектор видоискателя нажатым вверх, чтобы переключаться между подсвеченными рамками для максимальной и минимальной диафрагмы.

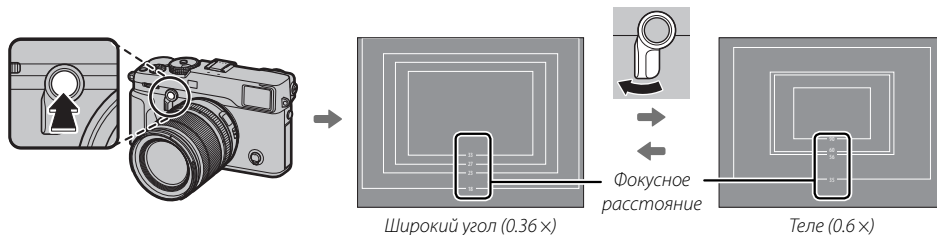

Экран видоискателя

Когда выбрана опция **ВКЛ** для **НАСТРОЙКИ ЭКРАНА > АВТОПОВОРОТ EVF** (📖 110), индикаторы в видоискателе автоматически поворачиваются, чтобы соответствовать ориентации фотокамеры.

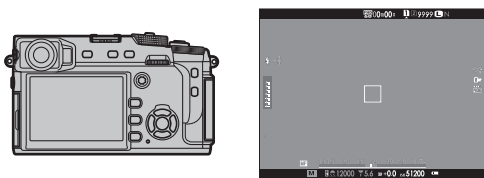

↙ Ориентация изменяется с «широкая» на «высокая»

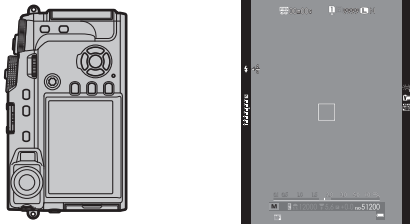

❗ Индикация на LCD мониторе остается неизменной.

Фокусировка видоискателя

Фотокамера оборудована диоптрийной поправкой в диапазоне от -4 до $+2$ м⁻¹ для того, чтобы можно было приспособить ее к индивидуальным различиям зрения. Поворачивайте управление диоптрийной поправкой, пока дисплей видоискателя не будет четко сфокусированным.

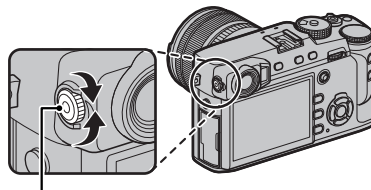

Управление диоптрийной поправкой

Регулировка яркости дисплея

Яркость и оттенок видоискателя и ЖК-монитора можно регулировать, используя параметры раздела **НАСТРОЙКИ ЭКРАНА**. Выберите **ЯРК. ВИДОИСКАТЕЛЯ** или **ЦВЕТ EVF** для регулирования яркости или оттенка видоискателя (📖 110), **ЯРК. ЖК** или **ЦВЕТ LCD**, чтобы выполнить это же для ЖК-монитора (📖 110).

Кнопка DISP/BACK

Кнопка **DISP/BACK** служит для управления отображением индикаторов в видоискателе или на LCD мониторе.

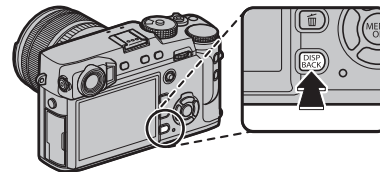

■ Съемка: Оптический видоискатель

Стандарт

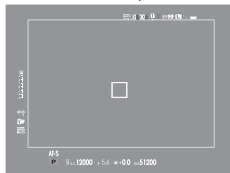

Информация выключена

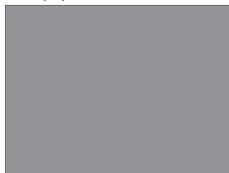

■ Съемка: Электронный видоискатель

Стандарт



Информация выключена

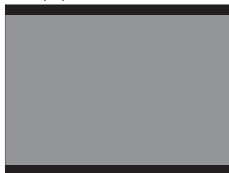

■ LCD монитор: Съемка

Стандарт

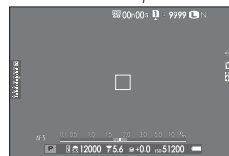

Информация выключена

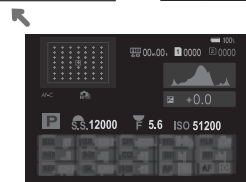

Информ. Дисплей

■ Пользовательская настройка стандартного дисплея

Чтобы выбрать пункты, показанные на стандартном дисплее:

1 Отобразите стандартные индикаторы.

Нажмите кнопку **DISP/BACK**, пока не отобразятся стандартные индикаторы.

2 Выберите ОТОБР.ПОЛЬЗ.НАСТР.

Выберите **НАСТР-КА ЭКРАНА** > **ОТОБР.ПОЛЬЗ.НАСТР** (📖 111) в меню установки.

3 Выберите дисплей.

Выделите **OVF** или **EVF/LCD** и нажмите **MENU/OK**.

4 Выберите пункты.

Выделите пункты и нажмите **MENU/OK** для того, чтобы выбрать или отменить выбор.

| Опция | OVF | EVF | Опция | OVF | EVF | Опция | OVF | EVF |
|----------------------|-------------------------------------|-------------------------------------|---------------------------|-------------------------------------|-------------------------------------|----------------------------|-------------------------------------|-------------------------------------|
| РАМКА КАДРИР. | <input type="checkbox"/> | <input type="checkbox"/> | ОБЩАЯ ИНФОРМАЦИЯ | — | <input checked="" type="checkbox"/> | РЕЖИМ ДВОЙНОЙ СТАБ. ИЗОБР. | <input checked="" type="checkbox"/> | <input checked="" type="checkbox"/> |
| ЭЛЕКТРОННЫЙ УРОВЕНЬ | <input type="checkbox"/> | <input type="checkbox"/> | Компенс. выдержки (число) | <input type="checkbox"/> | <input type="checkbox"/> | БАЛАНС БЕЛОГО | <input checked="" type="checkbox"/> | <input checked="" type="checkbox"/> |
| ФОКУСИРОВОЧНАЯ РАМКА | <input checked="" type="checkbox"/> | <input checked="" type="checkbox"/> | Компенс. выдержки (шкала) | <input checked="" type="checkbox"/> | <input checked="" type="checkbox"/> | МОДЕЛИРОВ. ПЛЕНКИ | <input checked="" type="checkbox"/> | <input checked="" type="checkbox"/> |
| ИНДИКАТОР РАССТ. АФ | <input type="checkbox"/> | <input type="checkbox"/> | РЕЖИМ ФОКУСИРОВКИ | <input checked="" type="checkbox"/> | <input checked="" type="checkbox"/> | ДИНАМИЧ. ДИАПАЗОН | <input checked="" type="checkbox"/> | <input checked="" type="checkbox"/> |
| ИНДИКАТОР РАССТ. РФ | <input checked="" type="checkbox"/> | <input checked="" type="checkbox"/> | ЭКСПОЗАМЕР | <input checked="" type="checkbox"/> | <input checked="" type="checkbox"/> | ОСТАВШИЕСЯ КАДРЫ | <input checked="" type="checkbox"/> | <input checked="" type="checkbox"/> |
| ГИСТОГРАММА | <input type="checkbox"/> | <input type="checkbox"/> | РЕЖИМ ЗАТВОРА | <input checked="" type="checkbox"/> | <input checked="" type="checkbox"/> | РАЗМЕР/КАЧ-ВО ИЗОБР. | <input checked="" type="checkbox"/> | <input checked="" type="checkbox"/> |
| РЕЖИМ СЪЕМКИ | <input checked="" type="checkbox"/> | <input checked="" type="checkbox"/> | ВСПЫШКА | <input checked="" type="checkbox"/> | <input checked="" type="checkbox"/> | РЕЖИМ ВИДЕО И ВРЕМЯ ЗАПИСИ | <input type="checkbox"/> | <input checked="" type="checkbox"/> |
| ДИАФР./СКОРЗАТВ/ISO | <input checked="" type="checkbox"/> | <input checked="" type="checkbox"/> | РЕЖИМ НЕПРЕРЫВНОЙ СЪЕМКИ | <input checked="" type="checkbox"/> | <input checked="" type="checkbox"/> | УРОВ. ЗАРЯДА БАТАРЕИ | <input checked="" type="checkbox"/> | <input checked="" type="checkbox"/> |

5 Сохраните изменения.

Нажмите **DISP/BACK** для сохранения изменений.

6 Выйдите из меню.

Нажмите **DISP/BACK**, как требуется для выхода из меню, и вернитесь к экрану режима съемки.

🔍 См. стр. 8 для определения местоположения этих пунктов на экранах.

Виртуальный горизонт

При выборе **ЭЛЕКТРОННЫЙ УРОВЕНЬ** будет отображаться виртуальный горизонт. Фотокамера расположена ровно, когда две линии перекрываются.

- Виртуальный горизонт может не отображаться, если объектив фотокамеры направлен вверх или вниз.

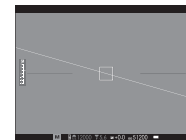

Видеоискатель/LCD монитор: Воспроизведение

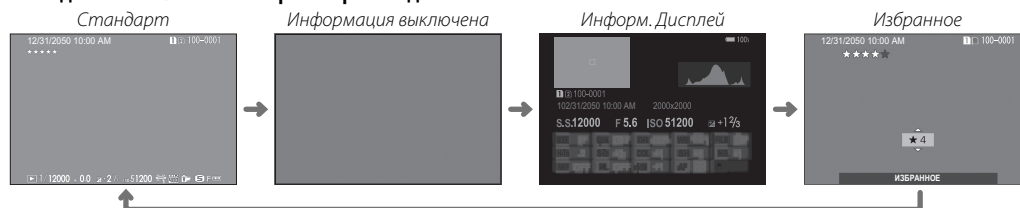

Гистограммы

Гистограммы служат для отображения распределения тонов в изображении. По горизонтальной оси откладывается яркость, а по вертикальной – количество пикселей.

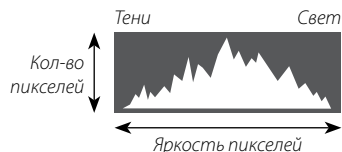

Оптимальная экспозиция: Пиксели распределяются в виде гладкой кривой во всем диапазоне тонов.



Перезэкспонировано: Пиксели сосредоточены в правой части графика.



Недозэкспонировано: Пиксели сосредоточены в левой части графика.



Выбор режима экспозиции

Программа AE (P)

Чтобы фотокамера смогла настроить, и выдержку, и диафрагму для оптимальной экспозиции, установите выдержку и диафрагму на **A**. На дисплее появится **P**.

- ❗ Если объект находится вне диапазона экспомера фотокамеры, показания выдержки и диафрагмы будут отображаться, как «--».

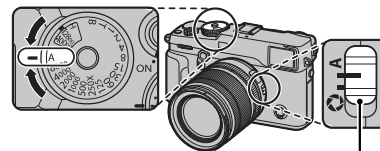

Переключатель режима диафрагмы



Программный сдвиг

При желании можете поворачивать передний или задний диск управления, чтобы выбрать другие комбинации выдержки и диафрагмы без изменения экспозиции (изменения программы). Изменение программы недоступно, если прикрепленная вспышка поддерживает автоматический режим TTL или если для **НАСТРОЙКИ КАЧЕСТВА ИЗОБРАЖЕНИЯ > ДИНАМИЧ. ДИАПАЗОН** (89) выбрана опция автоматического режима. Чтобы отменить изменение программы, выключите фотокамеру.

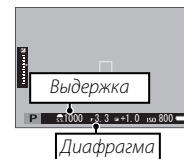

Автоэкспозиция с приоритетом выдержки (S)

Чтобы настроить выдержку вручную, позволив фотокамере выбрать диафрагму для оптимальной экспозиции, установите диафрагму на **A** и используйте диск выдержки (если выбрано **A** для выдержки на данный момент, нажмите кнопку разблокировки диска, одновременно поворачивая диск выдержки). На дисплее появится **S**.

- ◆ Выдержку также можно отрегулировать с шагом в $1/3$ EV, поворачивая передний диск управления. Выдержка может быть отрегулирована даже в том случае, когда кнопка спуска затвора нажата наполовину.
- ⓘ Если с использованием выбранной выдержки нельзя достичь правильной экспозиции, то при нажатии кнопки затвора наполовину диафрагма будет отображаться красным. Регулируйте выдержку до тех пор, пока не будет достигнута правильная экспозиция.
- ⓘ Если объект съемки находится вне диапазона экспомера фотокамеры, показания диафрагмы будут отображаться как «--».

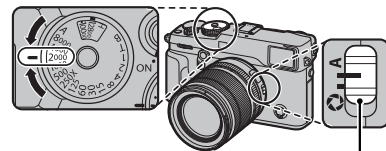

Переключатель режима диафрагмы



Автоэкспозиция с приоритетом диафрагмы (A)

Чтобы настроить диафрагму вручную, позволив фотокамере выбрать выдержку для оптимальной экспозиции, поверните диск выдержки в положение **A** и отрегулируйте диафрагму по желанию. На дисплее появится **A**.

- ❖ Диафрагма может быть отрегулирована даже в том случае, когда кнопка спуска затвора нажата наполовину.
- ① Если с использованием выбранной диафрагмы нельзя достичь правильной экспозиции, то при нажатии кнопки затвора наполовину выдержка будет отображаться красным. Регулируйте диафрагму до тех пор, пока не будет достигнута правильная экспозиция.
- ① Если объект находится вне диапазона экспомера фотокамеры, показания выдержки будут «--».

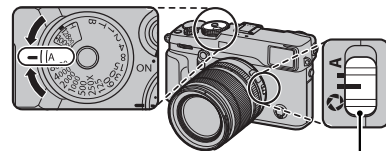

Переключатель режима диафрагмы



Просмотр глубины резкости

Когда опция **ПРОСМ.ГЛ.РЕЗК.** присвоена кнопке функции (51), при нажатии этой кнопки диафрагма закрывается до выбранного значения, что позволяет осуществлять предварительный просмотр глубины резкости.

Глубину резко изображаемого пространства можно также предварительно просмотреть, используя индикатор глубины резко изображаемого пространства на стандартном дисплее (33). Нажимайте **DISP/BACK** для прокрутки режимов отображения, пока не отобразятся стандартные индикаторы.

- ❖ Используйте опцию **НАСТРОЙКА AF/MF > ШКАЛА ГЛУБ. ПОЛЯ РЕЗКОСТИ** (94), чтобы выбрать отображение с нужной глубиной поля резкости. Выберите **ОСНОВА: Ф-Т ПЛЕНКИ**, чтобы получить помощь в практических оценках глубины резко изображаемого пространства для изображений, которые будут просматриваться как отпечатанные фотографии и т. п., выберите **ОСНОВА: ПИКСЕЛ**, чтобы получить помощь в оценке глубины резко изображаемого пространства для изображений, которые будут просматриваться в высоком разрешении на компьютерах или других электронных дисплеях.

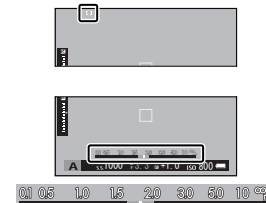

Глубина резкости

Ручная экспозиция (M)

Значение экспозиции, предложенное фотокамерой, можно изменить, настроив и выдержку, и экспозицию на значения, отличные от **A** (если выбрана текущая опция **A** для выдержки, нажмите кнопку разблокировки диска, поворачивая диск выдержки). На дисплее появится **M**.

- ◆ Выдержку также можно отрегулировать с шагом в $1/3$ EV, поворачивая передний диск управления.

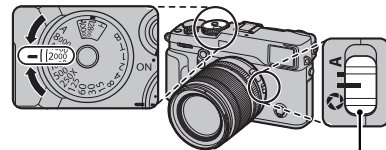

Переключатель режима диафрагмы

Индикатор экспозиции

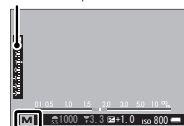

Предварительный просмотр экспозиции

Для просмотра экспозиции на ЖК-мониторе, выберите вариант отличный от **ОТКЛ** для **НАСТРОЙКИ ЭКРАНА > ПРЕДВ.ПРОСМ. ЭКСП./БАЛ.БЕЛ.В РУЧ.РЕЖ.** (📖 110). при использовании вспышки или в других случаях, в которых экспозиция может измениться, когда делается снимок.

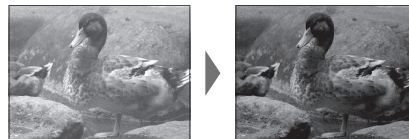

Просмотр фотографий

Полнокадровый просмотр фотографий

Фотографии можно просматривать в видоискателе или на LCD мониторе. При съемке важных фотографий сначала сделайте пробный снимок и проверьте результат.

Для просмотра снимков в полнокадровом режиме нажмите .

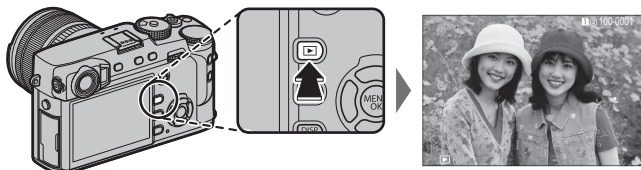

Другие снимки можно просматривать, нажимая селектор влево или вправо или поворачивая передний диск управления. Нажмите селектор или поверните диск вправо, чтобы просмотреть снимки в порядке их съемки, или влево, чтобы просмотреть их в обратном порядке. Держите селектор в нажатом положении для быстрого перехода к нужному кадру.

- ❖ Фотографии, сделанные при помощи других камер, помечаются символом  («изображение-подарок») для предупреждения, что они могут некорректно отображаться и что увеличение при просмотре может быть недоступно.

Избранное: Оценка изображений

Чтобы оценить текущее изображение, нажмите **DISP/BACK** и затем нажимайте селектор вверх и вниз для выбора рейтинга от нуля до пяти звезд.

Две карты памяти

Если вставлены две карты памяти, нажмите и удерживайте кнопку , чтобы выбрать карту памяти для воспроизведения.

- ❖ Вы также можете выбрать карту памяти с помощью опции **МЕНЮ ВОСПРОИЗВЕДЕНИЯ > ГНЕЗДО ПЕРЕКЛ.** (📖 102).

Просмотр фотографий

Просмотр информации о фотосъемке

Информация о фотосъемке изменяется при каждом нажатии селектора вверх.

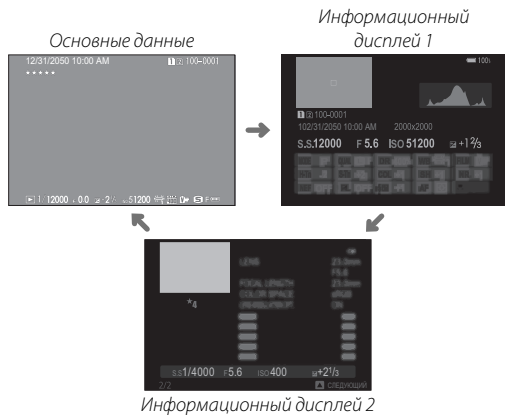
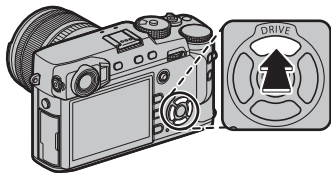

- Поворачивайте передний диск управления для просмотра других изображений.

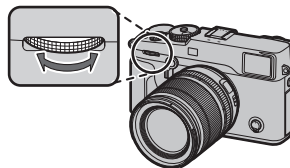

Увеличение в точке фокусировки

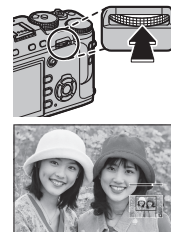

Нажмите на центр заднего диска управления для увеличения точки фокусировки. Нажмите повторно для возврата к полнокадровому просмотру.



Увеличение во время просмотра

Поверните задний диск управления вправо для увеличения текущего снимка или влево для его уменьшения (для просмотра нескольких изображений поверните диск влево, когда снимок отображается в полном кадре;  42). Когда снимок увеличивается, селекторный переключатель можно использовать для просмотра областей изображения, которые в данный момент не помещаются на экране. Для выхода из режима масштабирования нажмите **DISP/BACK, MENU/OK** или центр заднего диска управления.



- ◆ Максимальный коэффициент масштабирования зависит от размера изображения ( 88). Увеличение при просмотре недоступно, если отображаются кадрированные копии или копии с измененным размером, сохраненные с размером  640 ( 102, 103).

Многокадровый просмотр

Чтобы изменить число отображаемых кадров, поверните задний диск управления влево, когда снимок отображается в полнокадровом режиме.

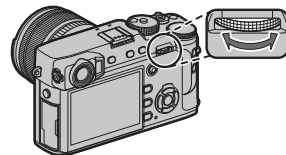

Поверните влево для просмотра других изображений.





Поверните вправо, чтобы отображалось меньше снимков.

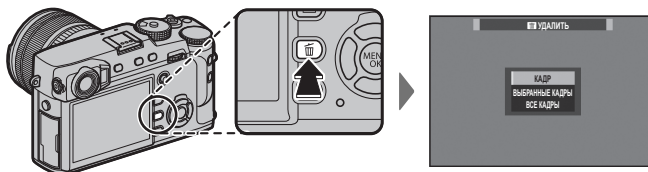

Воспользуйтесь селекторной кнопкой для выделения фотографии и нажмите **MENU/OK**, чтобы просмотреть выделенное изображение в полнокадровом режиме (чтобы увеличить масштаб выбранного снимка, поверните задний диск управления вправо, когда снимок отображается в полнокадровом режиме; 41). В девяти- и стокадровом режимах просмотра нажмите селектор вверх или вниз для просмотра других снимков.

Удаление фотографий

Чтобы удалить определенные фотографии, несколько выделенных фотографий или все фотографии, нажмите кнопку , когда снимок отображается в полнокадровом режиме, и выберите одну из опций, перечисленных ниже. Учтите, что удаленные изображения нельзя восстановить. Скопируйте важные изображения на компьютер или другое устройство хранения данных прежде, чем приступить к удалению.



| Опция | Описание |
|------------------------|---|
| КАРД | Нажимайте селектор влево или вправо для пролистывания снимков и нажимайте MENU/OK для удаления текущего снимка (диалоговое окно подтверждения не отображается). |
| ВЫБРАННЫЕ КАДРЫ | Выделите снимки и нажмите MENU/OK , чтобы выбрать или отменить выбор (снимки, которые включены в фотоальбомы и очередь печати, помечены значком ). После завершения операции нажмите DISP/BACK , чтобы открыть диалоговое окно подтверждения, а затем выделите ДА и нажмите MENU/OK для удаления выбранных снимков. |
| ВСЕ КАДРЫ | Отобразится окно подтверждения; выделите ДА и нажмите MENU/OK , чтобы удалить все незащищенные снимки. Нажатие DISP/BACK отменяет удаление; учтите, что снимки, удаленные до нажатия этой кнопки, не могут быть восстановлены. |

- ❖ Защищенные изображения удалить нельзя. Удалите защиту с любых изображений, которые Вы хотите удалить ( 103).
- ❖ Изображения также можно удалять из меню с помощью опции  **МЕНЮ ВОСПРОИЗВЕДЕНИЯ > УДАЛИТЬ** ( 102).
- ❖ Если появляется сообщение о том, что выбранные снимки являются частью задания печати DPOF, нажмите **MENU/OK** для удаления этих снимков.

Основные функции записи видео и воспроизведения

Запись видеороликов

Фотокамеру можно использовать для записи коротких видеороликов высокого разрешения. Звук записывается в режиме стерео через встроенный микрофон; во время записи не закрывайте микрофон.

❗ Видеоролики записываются на карту памяти в первом гнезде. Прежде чем продолжить операцию, убедитесь, что карта памяти вставлена в первое гнездо.

1 Нажмите кнопку видеоролика (**Fn1**) для начала записи.

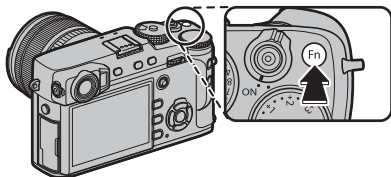

Индикатор записи

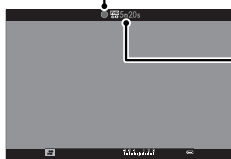

Оставшееся время

2 Снова нажмите кнопку, чтобы закончить запись. Запись прекращается автоматически, когда достигается максимальная длина или полностью заполняется карта памяти.

- ❖ Масштабирование может быть отрегулировано во время выполнения записи.
- ❖ Размер кадра и частоту кадров можно выбрать с помощью **НАСТРОЙКИ ВИДЕО > РЕЖИМ ВИДЕО** (📖 99). Режим фокусировки выбирается при помощи переключателя выбора режимов фокусировки (📖 63); для регулировки непрерывной фокусировки выберите **C** или выберите **S** и включите функцию интеллектуального распознавания лиц (📖 92). Функция интеллектуального распознавания лиц недоступна в режиме фокусировки **M**.
- ❖ Во время записи поправку экспозиции можно установить до ± 2 EV.
- ❖ Во время записи видеофрагментов загорается индикатор.

- ❗ Если объектив оборудован переключателем режима диафрагмы, выберите режим диафрагмы до начала записи. Если выбрана опция, отличная от **A**, скорость затвора и диафрагмы можно регулировать во время записи.
- ❗ Микрофон может улавливать звуки от приводов объектива или другие звуки, издаваемые фотокамерой во время съемки.
- ❗ В видеофрагментах, на которых сняты очень яркие объекты, могут появляться вертикальные или горизонтальные полосы. Это нормальное явление, не означающее неисправность.

Глубина резкости

Отрегулируйте диафрагму до начала записи. Выберите низкое число *f* для смягчения деталей фона.

Использование внешнего микрофона

Аудио можно записать с помощью внешних микрофонов, которые подсоединяются посредством штекеров 2,5 мм в диаметре; микрофоны, которые требуют питания от шины, использовать нельзя. Подробности смотрите в руководстве для микрофона.

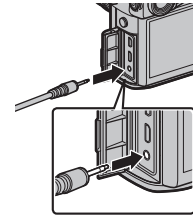

- ❖ Диалоговое окно, показанное справа, будет отображаться, когда микрофон подключен к разъему микрофона/пульта дистанционного спуска затвора. Нажмите **MENU/OK** и выберите **МИК./ДИСТАН.СПУСК >**
 **МИК..**

ПРОВЕРЬТЕ НАСТРОЙКУ
МИКРОФОНА/ДИСТАН.СПУСКА
MIK ЗАДАТЬ **MIK** ПРОПУСТИТЬ

Просмотр видеофрагментов

Во время воспроизведения видеофрагменты отображаются, как показано справа. При просмотре видеофрагмента могут выполняться следующие операции:

| Операция | Описание |
|------------------------------|---|
| Запуск/пауза воспроизведения | Нажмите селектор вниз , чтобы начать воспроизведение. Нажмите снова, чтобы приостановить. При временной остановке воспроизведения, Вы можете нажать селектор влево или вправо для покадрового просмотра назад или вперед. |
| Остановка воспроизведения | Нажмите селектор вверх , чтобы закончить воспроизведение. |
| Регулировка скорости | Нажмите селектор влево или вправо , чтобы выбрать скорость воспроизведения при просмотре. |
| Регулировка громкости | Нажмите MENU/OK для приостановки воспроизведения и отобразите элементы управления громкостью. Нажмите переключатель вверх или вниз для регулировки громкости; нажмите MENU/OK повторно для возобновления воспроизведения. Громкость также можно настроить при помощи опции НАСТР-КА ЗВУКА > ГРОМК. ВОСП. (🔊 109). |



Значок видео

Во время воспроизведения на дисплее отображается индикатор хода воспроизведения.

ⓘ Не закрывайте динамик во время воспроизведения.

Индикатор процесса



Скорость воспроизведения

Нажмите селектор влево или вправо, чтобы выбрать скорость воспроизведения при просмотре. Скорость указана количеством стрелок (▶ или ◀).

Стрелка



Кнопка Q (быстрое меню)

Использование кнопки Q

Нажмите **Q** для быстрого доступа к выбранным опциям.

Отображение быстрого меню

При настройках по умолчанию быстрое меню содержит указанные далее элементы.

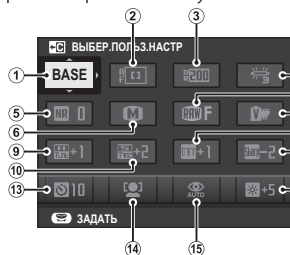

- | | | | |
|---|-------------------|---|--------------------------|
| ① | ВЫБЕР.ПОЛЬЗ.НАСТР | ⑨ | ТОН СВЕТОВ |
| ② | РЕЖИМ АФ | ⑩ | ТОН ТЕНЕЙ |
| ③ | ДИНАМИЧ. ДИАПАЗОН | ⑪ | ЦВЕТ |
| ④ | БАЛАНС БЕЛОГО | ⑫ | РЕЗКОСТЬ |
| ⑤ | СНИЖЕНИЯ ШУМА | ⑬ | ТАЙМЕР |
| ⑥ | РАЗМЕР ИЗОБР. | ⑭ | НАСТР. РАСПОЗН. ЛИЦ/ГЛАЗ |
| ⑦ | КАЧЕСТВО ИЗОБР. | ⑮ | РЕЖИМ ВСПЫШКИ |
| ⑧ | МОДЕЛИРОВ. ПЛЕНКИ | ⑯ | ЯРК.ВИДЕОИСК./ЖК |

Быстрое меню отображает опции, выбранные в данный момент для элементов ②—⑯, которые можно изменить, как описано на стр. 49. Элемент **НАСТРОЙКИ КАЧЕСТВА ИЗОБРАЖЕНИЯ > ВЫБЕР. ПОЛЬЗ.НАСТР** (элемент ①) отображает текущий банк пользовательских настроек:

- **BASE**: Нет выбранного банка пользовательских настроек.
- **S1 — S7**: Выберите банк, чтобы отобразить сохраненные настройки с помощью опции **НАСТРОЙКИ КАЧЕСТВА ИЗОБРАЖЕНИЯ > РЕД./СОХР.ПОЛ.НАСТР** (82).
- **BASE S1 — BASE S7**: Текущий банк пользовательских настроек.

Кнопка Q (быстрое меню)

Просмотр и изменение настроек

1 Нажмите **Q**, чтобы отобразить быстрое меню во время съемки.

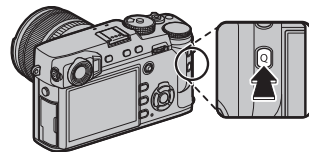

2 Воспользуйтесь селектором, чтобы выделить пункты, и поворачивайте задний диск управления, чтобы их изменить.

- ◆ Изменения не сохраняются в текущем банке настроек (☰ 47).
Настройки, которые отличаются от настроек в текущем банке настроек (**C1** — **C7**), отображаются красным цветом.

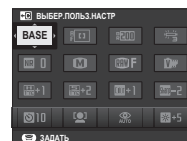

3 Нажмите **Q** для выхода после завершения настроек.



Редактирование быстрого меню

Чтобы выбрать пункты, отображенные в быстром меню:

1 Нажмите и удерживайте кнопку **Q** во время съемки.

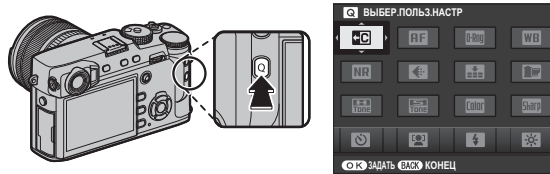

2 Отобразится текущее быстрое меню; используйте переключатель, чтобы выделить цветом пункт, который вы хотите изменить, и нажмите **MENU/OK**. Вам будет предоставлен следующий выбор пунктов для назначения выбранному положению:

- | | | | |
|-----------------------|----------------------------|---------------------|-------------------|
| • ВЫБЕР.ПОЛЬЗ.НАСТР * | • ЭФФЕКТ ЗЕРНИСТОСТИ * | • ЭКСПОЗАМЕР | • ЯРК.ВИДОИСК./ЖК |
| • ДИНАМИЧ. ДИАПАЗОН * | • ТОН СВЕТОВ * | • РЕЖИМ AF | • ЦВЕТ EVF/LCD |
| • БАЛАНС БЕЛОГО * | • ТОН ТЕНЕЙ * | • РЕЖИМ ВСПЫШКИ | • ТИП ЗАТВОРА |
| • СНИЖЕНИЯ ШУМА * | • ЦВЕТ * | • КОМПЕНСАЦ.ВСПЫШКИ | • НЕТ КАТЕГОРИИ |
| • РАЗМЕР ИЗОБР. | • РЕЗКОСТЬ * | • ПОМОЩЬ РУЧН.ФОК. | |
| • КАЧЕСТВО ИЗОБР. | • ТАЙМЕР | • РЕЖИМ ВИДЕО | |
| • МОДЕЛИРОВ. ПЛЕНКИ * | • НАСТР. РАСПОЗН. ЛИЦ/ГЛАЗ | • НАСТР.ЧУВС.МИКРОФ | |

* Сохранено в банке пользовательских настроек.

❖ Выберите **НЕТ КАТЕГОРИИ**, чтобы не назначать никакой параметр для выбранного положения. Когда выбирается **ВЫБЕР.ПОЛЬЗ.НАСТР**, текущие настройки показываются в быстром меню при помощи метки **BASE**.

3 Выделите цветом желаемый пункт и нажмите **MENU/OK** для его назначения выбранному положению.

❖ Быстрое меню также можно редактировать с помощью **НАСТРОЙКА КНОПОК/ДИСКОВ > РЕД./СОХР. БЫСТР. МЕНЮ** (📖 112).

Кнопки Fn (функция)

Использование функциональных кнопок

Функции, выполняемые каждой из шести функциональных кнопок, можно выбрать, нажав и удерживая кнопку. Параметры по умолчанию показаны ниже:

Кнопка Fn1

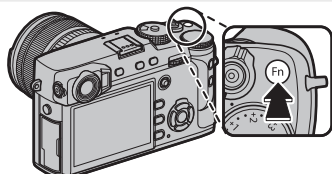

Запись видеороликов (📖 44)

Кнопка Fn2

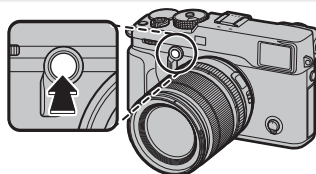

Моделирование подсвеченной рамки
(📖 30)

Кнопка Fn3

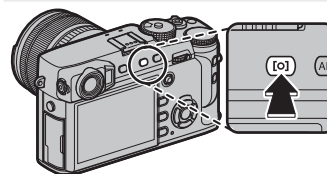

Экспомер (📖 59)

Кнопка Fn4

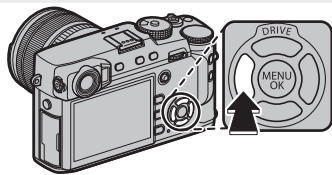

Моделиров. пленки (📖 60)

Кнопка Fn5

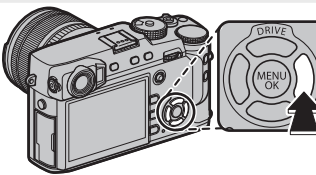

Баланс белого (📖 61)

Кнопка Fn6

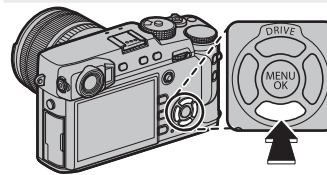

Режим АФ (📖 66)

Назначение функций для функциональных кнопок

Чтобы назначить функции функциональным кнопкам, нажмите и удерживайте кнопку DISP/BACK, пока не отобразится показанное ниже меню. Выберите кнопки, чтобы установить их назначения.

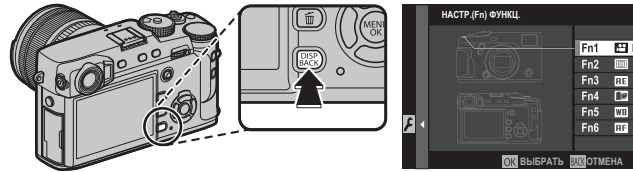

- | | | | |
|---|---|---|---|
| <ul style="list-style-type: none"> • ПРОСМ.ГЛ.РЕЗК. • АВТОНАСТРОЙКА ISO • ТАЙМЕР • РАЗМЕР ИЗОБР. • КАЧЕСТВО ИЗОБР. • ДИНАМИЧ. ДИАПАЗОН • МОДЕЛИРОВ. ПЛЕНКИ | <ul style="list-style-type: none"> • ЭФФЕКТ ЗЕРНИСТОСТИ • БАЛАНС БЕЛОГО • ЭКСПОЗАМЕР • РЕЖИМ AF • ЗОНА ФОКУСИРОВКИ • РЕЖИМ ВСПЫШКИ • КОМПЕНСАЦ.ВСПЫШКИ | <ul style="list-style-type: none"> • ВЫБЕР.ПОЛЬЗ.НАСТР • РЕЖИМ ВИДЕО • НАСТР.РАСПОЗН.ЛИЦ/ГЛАЗ • RAW • НАСТР. ДИАФРАГМЫ • БЕСПРОВ.СВЯЗЬ • ТИП ЗАТВОРА | <ul style="list-style-type: none"> • ПРЕДВ.ПРОСМ.ЭКСП./БАЛ.БЕЛ.В РУЧ.РЕЖ. • ЭФФ.ИЗОБ.ДЛЯ ПРЕДВ.ПРОСМ. • ИМИТАТОР РАМКИ • ЯРКОСТЬ РАМКИ • НЕТ КАТЕГОРИИ |
|---|---|---|---|

❖ Чтобы отключить выбранную кнопку, выберите **НЕТ КАТЕГОРИИ**.

❖ Вы также можете отобразить параметры для любой из функциональных кнопок, нажав и удерживая кнопку.

❖ Функции, выполняемые шестью функциональными кнопками, также можно выбрать с помощью **НАСТРОЙКА КНОПОК/ДИСКОВ > НАСТР.(Fn) ФУНКЦ.** (112).

Более подробно о фотосъемке и просмотре

Режим работы затвора

Используйте кнопку **DRIVE** (▲) для выбора режима работы затвора.

- 1 Нажмите кнопку **DRIVE** (▲), чтобы отобразить опции режима работы затвора.

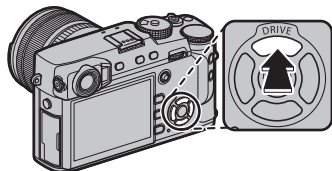

- 2 Нажмите селектор вверх или вниз, чтобы выделить режим работы затвора.

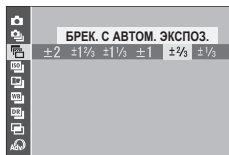

| Пиктограмма | Режим работы затвора | |
|-------------|--------------------------------|----|
| | ФОТОСНИМОК | — |
| | СЕРИЙНАЯ СЪЕМКА | 53 |
| | БРЕК. С АВТОМ. ЭКСПОЗ. | 54 |
| | БРЕКЕТИНГ ПО ISO | |
| | БРЕКЕТ. С МОДЕЛ. ПЛЕНКИ | |
| | БАЛ. БЕЛ. ВКТ | |
| | БРЕКЕТ. С ДИНАМ. ДИАП. | |
| | МНОГОКРАТ. ЭКСПОЗ. | 56 |
| | РАСШИР. ФИЛЬТР | 55 |

- 3 Нажмите селектор влево или вправо, чтобы выбрать настройку.

- **Режим серийной съемки (НЕПРЕРЫВНАЯ СЪЕМКА):** Выберите скорость следования кадров.
- **AE/ISO/WB ВКТ:** Выберите шаг брекетинга.
- **РАСШИРЕННЫЙ ФИЛЬТР:** Выберите эффект фильтра.
- **Другие режимы:** Перейдите к шагу 4.

- 4 Нажмите **MENU/OK**.

- 5 Сделайте снимки.

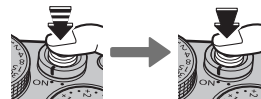

- ♦ В режиме серийной съемки фотокамера будет делать снимки, пока нажата кнопка затвора. Съемка закончится, когда будет отпущена кнопка спуска затвора, будет сделано максимальное количество снимков или заполнится карта памяти.

Режим серийной съемки (СЕРИЙНАЯ СЪЕМКА)

Этот режим подходит для съемки движения в серии фотографий.

- ◆ Частота смены кадров меняется в зависимости от объекта съемки, выдержки, чувствительности и режима фокусировки и может становиться медленнее при увеличении количества снимков.
- ◆ В зависимости от условий съемки частота кадров может уменьшиться или вспышка может не сработать.
- ◆ Возможно, потребуется дополнительное время для записи изображений, когда закончится съемка.
- ◆ Если нумеровка файла достигнет 999 до завершения съемки, оставшиеся снимки будут записаны в новой папке (📖 115).
- ◆ Серийная съемка может не начаться, если свободного места на карте памяти не достаточно.







Фокус и экспозиция

Чтобы изменить фокус и экспозицию для каждого снимка, выберите режим фокусировки **C**; в других режимах, фокус и экспозиция определяются первым снимком в каждой серии.

- ① Выбор **8.0 кс** в режиме фокусировки **C** ограничивает выбор кадров фокусировки (📖 70).
- ① Выполнение экспозиции и следящей фокусировки может отличаться в зависимости от диафрагмы, чувствительности и условий съемки.













Брекетинг

Служит для автоматического варьирования настроек в серии снимков.

| Опция | Описание |
|--|---|
|  БРЕК. С АВТОМ. ЭКСПОЗ. | Выберите величину брекетинга. При каждом нажатии кнопки затвора фотокамера будет делать три снимка: один с использованием замеренного значения экспозиции (📖 57), второй - переэкспонированный на выбранную величину, и третий - недоэкспонированный на ту же величину (независимо от выбранной величины экспозиция не будет превышать пределы системы экспомера). |
|  БРЕКЕТИНГ ПО ISO | Выберите величину брекетинга. Каждый раз при спуске затвора фотокамера будет делать снимок с текущей чувствительностью (📖 58) и обрабатывать его с созданием двух дополнительных копий: одной с повышенной на выбранную величину чувствительностью, и другой с пониженной чувствительностью (независимо от выбранной величины, чувствительность не будет выше ISO 12800 или ниже ISO 200). |
|  БРЕКЕТ. С МОДЕЛ. ПЛЕНКИ | При каждом спуске затвора фотокамера делает один снимок и обрабатывает его для создания копий с настройками, выбранными с помощью  НАСТРОЙКА СЪЕМКИ > БРЕКЕТ. С МОДЕЛ. ПЛЕНКИ (📖 60, 95). |
|  БАЛ. БЕЛ. ВКТ | Выберите величину брекетинга. При каждом нажатии кнопки затвора фотокамера делает три снимка: один с текущей настройкой баланса белого (📖 61), второй — с тонкой настройкой, увеличенной выбранной величиной, а третий снимок с тонкой настройкой, уменьшенной выбранной величиной. |
|  БРЕКЕТ. С ДИНАМ. ДИАП. | Каждый раз при нажатии кнопки затвора фотокамера делает три снимка с разными установками динамического диапазона (📖 89): 100% для первого, 200% для второго и 400% для третьего снимка. Когда действует брекетинг динамического диапазона, чувствительность будет ограничена до минимального значения ISO 800 (или как минимум ISO от 200 до 800, когда для чувствительности выбрана автоматическая опция); чувствительность, которая использовалась ранее, восстанавливается после окончания съемки с использованием брекетинга. |

Расширенные фильтры

Делайте снимки с эффектами фильтров.

| Фильтр | Описание |
|---|--|
|  ЭФФ. ЛОМОГРАФИИ | Выберите для получения эффекта ретро-ломографии. |
|  МИНИАТЮРА | Для эффекта диорамы верх и низ изображений становятся размытыми. |
|  ВЫДЕЛЕНИЕ ЦВЕТА | Создавайте высококонтрастные изображения с насыщенными цветами. |
|  СВЕТЛЫЙ ТОН | Создавайте яркие, малоконтрастные изображения. |
|  ТЕМНОЕ ТОНОВОЕ ИЗОБР. | Создавайте равномерно темные тона с несколькими выделенными областями. |
|  ДИНАМИЧЕСКИЙ ТОН | Для эффекта фантазии используется выражение динамического тона. |
|  МЯГКИЙ ФОКУС | Создание эффекта равномерно мягкого изображения. |
|  ЧАСТИЧН. ЦВЕТ (КРАСНЫЙ) | Области изображения выбранного цвета записываются в том же цвете. Все остальные участки изображения записываются черно-белыми. |
|  ЧАСТИЧН. ЦВЕТ (ОРАНЖ.) | |
|  ЧАСТИЧН. ЦВЕТ (ЖЕЛТЫЙ) | |
|  ЧАСТИЧН. ЦВЕТ (ЗЕЛЕНЫЙ) | |
|  ЧАСТИЧН. ЦВЕТ (СИНИЙ) | |
|  ЧАСТИЧН. ЦВЕТ (ПУРПУРН.) | |

- В зависимости от объекта и настроек фотокамеры, в некоторых случаях изображения могут быть зернистыми, а их яркость и оттенки могут отличаться.

Мультиэкспозиции

Создайте фотографию, состоящую из двух экспозиций.



1 Выберите  для режима работы затвора (📖 52).

2 Сделайте первый снимок.

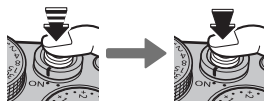

3 Нажмите **MENU/OK**. Первый снимок будет накладываться на изображение, видимое через объектив, и Вам будет предложено сделать второй снимок.



❖ Чтобы вернуться к Шагу 2 и заново сделать первый снимок, нажмите селектор влево. Чтобы сохранить первый снимок и выйти без создания мультиэкспозиции, нажмите **DISP/BACK**.

4 Сделайте второй снимок, используя первый снимок как ориентир.



5 Нажмите **MENU/OK**, чтобы создать мультиэкспозицию, или нажмите селектор влево, чтобы вернуться к Шагу 4 и заново сделать второй снимок.



Коррекция экспозиции

Поворачивайте диск коррекции экспозиции, чтобы изменить экспозицию при съемке очень ярких, очень темных или высококонтрастных объектов. Эффект виден на дисплее.

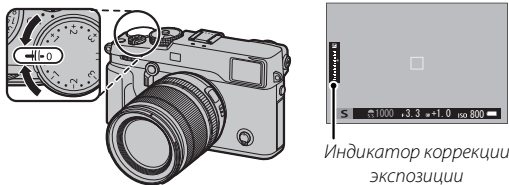

Выберите положительные значения (+) для увеличения экспозиции



Выберите отрицательные значения (-) для уменьшения экспозиции



ⓘ Доступная величина поправки варьируется в зависимости от режима съемки.

■ С (Пользовательская настройка)

Когда диск экспокоррекции повернут в положение С, экспокоррекцию можно настроить, поворачивая передний диск управления.

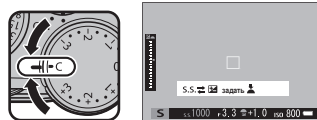

- ❖ Передний диск управления можно использовать для установки экспокоррекции в диапазоне значений от -5 до +5 EV.
- ❖ Передний диск управления можно использовать для установки выдержки или экспокоррекции. Нажимайте диск для переключения между ними.

● Выбор величины коррекции экспозиции

- **Объекты, освещенные солнцем:** Выберите значения от $+2/3$ EV до $+1 2/3$ EV. 
- **Сильно отражающие объекты или очень яркие сцены** (например, заснеженные поля): +1 EV. 
- **Сцены, на которых много неба:** +1 EV
- **Ярко освещенные одиночные объекты** (особенно при съемке на темном фоне): $-2/3$ EV
- **Объекты, слабо отражающие свет** (сосны или темная листва): $-2/3$ EV

Чувствительность

«Чувствительность» соотносится с чувствительностью фотокамеры к свету. Приподнимите и поверните диск ISO, чтобы выбрать значения от 200 до 12800, или выберите **L (100)**, **H (25600)** или **H (51200)** для особых ситуаций (📖 112). Более высокие значения можно использовать для снижения размытости при плохом освещении, тогда как более низкие значения позволяют снимать с более длинными выдержками и более широкими диафрагмами при ярком свете; однако учтите, что на снимках, снятых с использованием высокой чувствительности, особенно **H (51200)**, могут появляться пятна, тогда как при выборе **L (100)** уменьшается динамический диапазон. В большинстве ситуаций рекомендуется использовать значения от ISO 200 до ISO 6400. Если выбирается **A**, то фотокамера будет регулировать чувствительность автоматически в соответствии с условиями съемки согласно опции, выбранной для **НАСТРОЙКА СЪЕМКИ > АВТОНАСТРОЙКА ISO** (📖 97). Выберите из **АВТО1**, **АВТО2** и **АВТО3**.

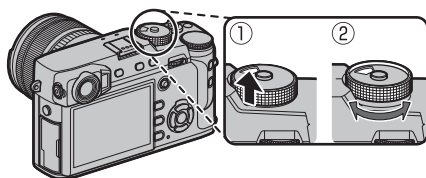

❖ Установка чувствительности не сбрасывается при выключении фотокамеры.

Экспомер

Выберите способ, с помощью которого фотокамера производит экспомер. Нажмите функциональную кнопку **(Fn3)** для отображения опций, показанных ниже, затем нажмите селектор вверх для выделения опции и нажмите **MENU/OK** для выбора.

- ① Выбранная опция будет работать, только когда выключается **НАСТРОЙКА AF/MF > НАСТР. РАСПОЗН. ЛИЦ/ГЛАЗ** (📖 92).

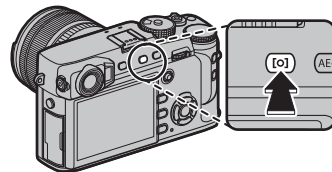

Более подробно о фотосъемке и просмотре

| Режим | Описание |
|----------------------------------|--|
| [M] (МУЛЬТИ) | Фотокамера мгновенно определяет экспозицию на основе анализа композиции, цвета и распределения яркости. Рекомендуется в большинстве случаев. |
| [C] (ЦЕНТРОВЗВЕШЕННЫЙ) | Фотокамера измеряет экспозицию всего кадра, но определяющее значение имеет центральная область. |
| [•] (ТОЧЕЧНЫЙ) | Фотокамера измеряет освещенность в зоне по центру кадра, эквивалентной 2% от общей площади. Рекомендуется использовать с освещенными сзади объектами и в других случаях, когда фон намного ярче или темнее, чем главный объект. |
| [] (СРЕДНЕВЗВЕШ.) | Экспозиция определяется усреднением по всему кадру. Этот режим обеспечивает одинаковую экспозицию при съемке нескольких кадров в одних и тех же условиях освещенности, особенно эффективен для пейзажей и портретов, когда снимаемые люди одеты в черную или белую одежду. |

- ◆ Доступ к опциям замера также можно получить с помощью **НАСТРОЙКА СЪЕМКИ > ЭКСПОЗАМЕР** (📖 95).

Моделиров. пленки

Эта функция служит для моделирования эффектов различных сортов фотопленки, включая черно-белую (с цветными фильтрами или без них). Нажмите функциональную кнопку (**Fn4**) для отображения опций, показанных ниже, затем нажмите селектор вверх для выделения опции и нажмите **MENU/OK** для выбора.

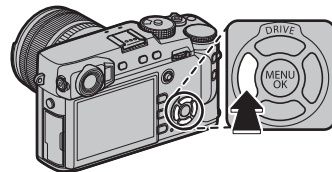

| Option | Description |
|-----------------------------|--|
| (PROVIA/СТАНДАР-ТНЫЙ) | Стандартная цветопередача. Подходит для разнообразных объектов от портретов до пейзажей. |
| (Velvia/ЯРКИЙ) | Высококонтрастная палитра насыщенных цветов, подходящая для съемки природы. |
| (ASTIA/СЛАБАЯ) | Усиливает диапазон оттенков для телесных тонов портретов, одновременно сохраняя яркость голубого цвета дневного неба. Рекомендуется для съемки портретов на улице. |
| (CLASSIC CHROME) | Слабый цвет и усиленный контраст тени для спокойной блокировки. |
| (PRO Neg. Hi) | Дает немного больше контраста, чем (PRO Neg. Std). Рекомендуется для съемки портретов на улице. |
| (PRO Neg. Std) | Палитра слабых тонов. Увеличивается диапазон оттенков для телесных тонов, что отлично подходит для студийной съемки портретов. |
| (ACROS) * | Сделайте черно-белые снимки с большой градацией оттенков и высокой резкостью изображения. Доступно с желтым (Ye), красным (R) или зеленым (G) фильтром. |
| (МОНОХР. + ЗЕЛЕН. ФИЛЬТР) * | Смягчает тона кожи на черно-белых портретах. Доступно с желтым (Ye), красным (R) или зеленым (G) фильтром. |
| (СЕПИЯ) | Съемка фотографий с эффектом сепии. |

* Фильтры усиливают тени серого соответственно оттенкам, дополняющим выбранный цвет. Желтый (**Ye**) фильтр усиливает пурпурные и синие цвета, а красный (**R**) фильтр – синие и зеленые. Зеленый (**G**) фильтр усиливает красные и коричневые цвета, включая телесные тона, что отлично подходит для съемки портретов.

- ❖ Опции моделирования пленки можно сочетать с настройками тона и резкости (📖 89).
- ❖ Доступ к опциям моделирования также можно получить с помощью **НАСТРОЙКИ КАЧЕСТВА ИЗОБРАЖЕНИЯ > МОДЕЛИРОВ. ПЛЕНКИ** (📖 89).

Баланс белого

Для получения естественных цветов выберите параметр баланса белого, который соответствует источнику света. Нажмите функциональную кнопку **(Fn5)** для отображения опций, показанных ниже, затем нажмите селектор вверх для выделения опции и нажмите **MENU/OK** для выбора.

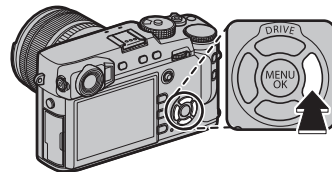

Более подробно о фотосъемке и просмотре

| Опция | Описание |
|-------------|--|
| АВТО | Баланс белого настраивается автоматически. |
| | Измерьте величину баланса белого (🗨 62). |
| K | При выборе этой опции отображается список цветовых температур (🗨 62); выделите температуру и нажмите MENU/OK , чтобы выбрать выделенную опцию и открыть диалоговое окно тонкой настройки. |
| | Для объектов, освещенных прямым солнечным светом. |



| Опция | Описание |
|-------|--|
| | Для съемки объектов в тени. |
| | Для съемки при освещении люминесцентными лампами «дневного света». |
| | Для съемки при освещении «белыми теплыми» люминесцентными лампами. |
| | Для съемки при освещении «белыми холодными» люминесцентными лампами. |
| | Для съемки при освещении лампами накаливания. |
| | Снижает синий оттенок, обычно возникающий при съемке под водой. |



- ❖ Баланс белого при освещении вспышкой настраивается только в режимах **АВТО** и . Выключите вспышку, используя другие опции баланса белого (🗨 78).
- ❖ Результаты различаются в зависимости от условий съемки. После съемки просмотрите результаты, чтобы проверить цветопередачу.
- ❖ Доступ к опциям баланса белого также можно получить с помощью **🗨 НАСТРОЙКИ КАЧЕСТВА ИЗОБРАЖЕНИЯ > БАЛАНС БЕЛОГО** (🗨 89).

 **Пользовательский баланс белого**

Выберите , чтобы настроить баланс белого для необычных условий освещения. Отобразятся опции замера баланса белого; поместите в кадр объект белого цвета, чтобы он заполнил дисплей, и полностью нажмите кнопку затвора, чтобы замерить баланс белого (чтобы выбрать самое последнее пользовательское значение и выйти без замера баланса белого, нажмите **DISP/BACK** или нажмите **MENU/OK**, чтобы выбрать самое последнее значение и отобразить диалоговое окно тонкой настройки).

- Если отображается «ГОТОВО!», нажмите **MENU/OK**, чтобы установить для баланса белого значение, полученное при измерении.
- Если отображается «НИЖЕ», увеличьте коррекцию экспозиции ( 57) и попробуйте снова.
- Если отображается «ВЫШЕ», уменьшите коррекцию экспозиции ( 57) и попробуйте снова.

 **Цветов. температура**

Цветовая температура – это объективная мера цвета источника освещения, выражаемая в градусах Кельвина (К). Источники света с цветовой температурой, близкой к таковой для прямого солнечного света, воспринимаются, как белые; источники света с меньшей цветовой температурой имеют желтый или красный оттенок, тогда как источники с более высокой температурой имеют синеватый оттенок. Вы можете задавать цветовую температуру в соответствии с источником освещения, как показано в следующей таблице, или же выбирать опции, которые резко отличаются от цвета источника освещения, чтобы сделать изображение «теплее» или «холоднее».

◀ Выберите для красноватых источников освещения или «холодных» изображений

Выберите для синеватых источников освещения или «теплых» изображений ▶

2000 K

Искусственное освещение
Рассвет/закат

5000 K

Прямой солнечный свет

15000 K

Синее небо

Тень

Режим фокусировки

Используйте селектор режима фокусировки для выбора способа фокусировки фотокамеры (имейте в виду, что независимо от выбранной опции, когда фотокамера будет находиться в режиме ручной фокусировки, будет использоваться ручная фокусировка).

- **S** (однократная АФ): Фокусировка блокируется, когда кнопка затвора нажата наполовину. Выберите этот режим для съемки неподвижных объектов.
- **C** (непрерывная АФ): Выполняется непрерывная фокусировка в соответствии с изменениями расстояния до объекта, пока кнопка затвора нажата наполовину. Используйте для объектов, находящихся в движении. Параметр АФ обнаружения глаза не доступен.
- **M** (ручной): Выполните фокусировку вручную с помощью фокусирующего кольца объектива. Поворачивайте кольцо влево для уменьшения расстояния фокусировки и вправо – для увеличения. Индикатор ручной фокусировки указывает, насколько расстояние фокусировки совпадает с расстоянием до объекта в рамке фокусировки (белая линия показывает расстояние фокусировки, синяя полоса – глубину резкости или, другими словами, расстояние перед и за точкой фокусировки, которая должна быть в фокусе); также Вы можете проверить фокусировку визуально в видоискателе или на LCD мониторе. Выберите для ручного управления фокусировкой или в ситуациях, когда фотокамера не может сфокусироваться с помощью автофокусировки (📖 77).

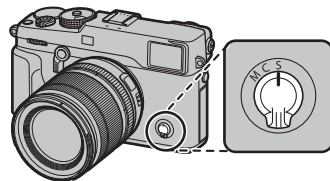

Более подробно о фотосъемке и просмотре

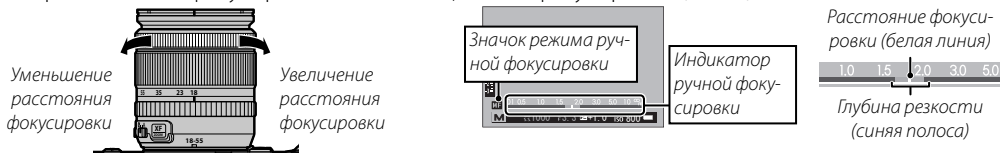

- ◆ Используйте **НАСТРОЙКА КНОПОК/ДИСКОВ > ФОКУСИР. КОЛЬЦО** (📖 112), чтобы сменить направление вращения кольца фокусировки.
- ◆ Для использования автофокусировки для фокуса на объекте в выбранной зоне фокусировки (📖 67) нажмите кнопку **AF-L** (размер зоны фокусировки можно выбрать при помощи заднего диска управления). В режиме ручной фокусировки вы можете использовать эту функцию для быстрого фокуса на выбранных объектах, используя одинарный или продолжительный АФ согласно параметру, выбранному для **НАСТРОЙКА AF/MF > НАСТР. МГНОВЕН. АФ** (📖 93).

Режим фокусировки

- ❖ Фотокамера может отображать расстояние фокусировки в метрах или футах. Для выбора единиц измерения используйте **НАСТРОЙКИ ЭКРАНА > ЕДИНИЦЫ ШКАЛЫ ФОКУСИРОВКИ** (📖 111).
- ❖ Если выбрана опция **ВКЛ** для **НАСТРОЙКА AF/MF > ПРЕДВАРИТЕЛ. АФ** (📖 91), фокус будет непрерывно регулироваться в режимах **S** и **C**, даже если кнопка спуска затвора не нажата.

■ Индикатор фокусировки

Индикатор фокусировки горит зеленым цветом, когда объект находится в фокусе, и мигает белым, когда фотокамера не может сфокусироваться. Скобки («()») указывают на то, что фотокамера фокусируется, и непрерывно отображаются в режиме **C**. **MF** отображается в режиме ручной фокусировки.

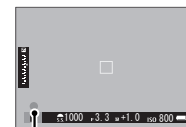

Индикатор
фокусировки

● Проверка фокусировки

Для увеличения текущей зоны фокусировки (📖 67) для точного фокуса нажмите центр заднего диска управления. Нажмите на центр заднего диска управления снова, чтобы отменить увеличение. В режиме ручной фокусировки масштабирование можно отрегулировать вращением заднего диска управления, когда **СТАНДАРТ** или **ВЫДЕЛ.ПИК ФОКУСА** выбрано для **НАСТРОЙКА AF/MF > ПОМОЩЬ РУЧН.ФОК.** (📖 93), в то время если **ВКЛ** выбрано для **НАСТРОЙКА AF/MF > ПРОВЕРКА ФОКУСА** (📖 93), камера будет автоматически увеличивать выбранную зону фокусировки при повороте кольца фокусировки. Масштабирование фокуса недоступно в режиме фокусировки **C** или когда параметр **НАСТРОЙКА AF/MF > ПРЕДВАРИТЕЛ. АФ** (📖 91) является включенным, или параметр, отличный от **ОДНА ТОЧКА**, выбирается для **РЕЖИМ АФ** (📖 66).

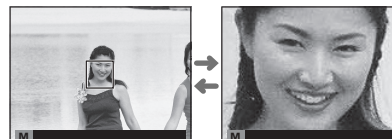

■ Помощь ручн. фок.

Опцию  **НАСТРОЙКА AF/MF > ПОМОЩЬ РУЧН.ФОК.** (📖 93) можно использовать для проверки фокусировки, когда снимки находятся в кадре ЖК-монитора или электронного видоискателя в режиме ручной фокусировки.

◆ Меню **ПОМОЩЬ РУЧН.ФОК.** можно отобразить нажатием и удержанием центра заднего диска управления.

Доступны следующие опции:

- **ВЫДЕЛ. ПИК ФОКУСА:** Выделяет высококонтрастные контуры. Поворачивайте фокусировочное кольцо, пока объект не будет выделен.
- **ЦИФР. РАЗДВ. ИЗОБР.:** Отображает разделенное изображение в центре кадра. Поместите объект в зону расслоенного изображения и поворачивайте фокусировочное кольцо, пока три части разбитого изображения не будут правильно совмещены.

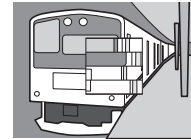

Более подробно о фотосъемке и просмотре

Параметры автофокусировки (режим АФ)

Для выбора режима АФ для режимов фокусировки **S** и **C** нажмите кнопку функции (**Fn6**) для отображения параметров, показанных ниже, затем нажмите переключатель вверх или вниз для выделения цветом параметра и нажмите **MENU/OK** для выбора.

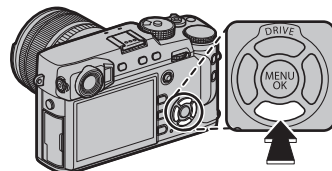

- **ОДНА ТОЧКА:** Фотокамера фокусируется на объекте в выбранной точке фокусировки (📖 68). Количество доступных точек фокусировки можно выбрать с помощью **НАСТРОЙКА АФ/МФ > КОЛ-ВО ТОЧЕК ФОКУСИРОВКИ** (📖 91). Используйте для точечной фокусировки на выбранном объекте.
 - **ЗОНА:** Фотокамера фокусируется на объекте в выбранной зоне фокусировки (📖 69). Зона фокусировки включает множество точек фокусировки (7 × 7, 5 × 5 или 3 × 3), облегчая фокусировку на объектах в движении.
 - **ШИРОКИЙ/ТРЕКИНГ:** В режиме фокусировки **C** камера отслеживает фокус на объекте в выбранной точке фокусировки, когда спусковая кнопка затвора нажимается наполовину (📖 70). В режиме фокусировки **S** фотокамера автоматически фокусируется на высококонтрастных объектах; зоны в фокусе показываются на дисплее. Фотокамера может быть неспособна сфокусироваться на малых объектах или предметах, которые движутся быстро.
- ◆ Доступ к опциям режима АФ также можно получить с помощью **НАСТРОЙКА АФ/МФ > РЕЖИМ АФ** (📖 91).

Фокусировка - выбор точки

Используйте регулятор фокусировки (ручку фокусировки), чтобы выбрать точку фокусировки для автофокусировки. Процедура для выбора точки фокусировки отличается в зависимости от параметра, выбранного для режима AF (☰ 66).

- ◆ Выбор зоны фокусировки можно использовать для выбора точки фокусировки для ручной фокусировки и изменения фокусного расстояния.
- ◆ Размеры зоны фокусировки уменьшены до 9×7 с соотношением **1:1** (☰ 88).

Наклоните регулятор фокусировки в положение рамки фокусировки или нажмите на центральную часть регулятора для возврата к центральной точке фокусировки.

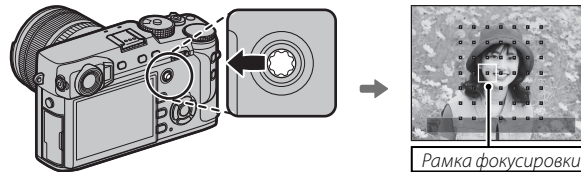
**● Доступные точки фокусировки**

Меньшее количество точек фокусировки доступно для интеллектуальной гибридной автофокусировки, которая сочетает систему фазовой автофокусировки с автофокусировкой с TTL-системой определения контраста.

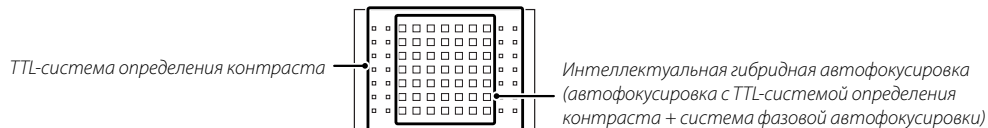

Отображение точки фокусировки

Регулятор фокусировки (ручку фокусировки) можно использовать, чтобы отобразить доступные точки фокусировки.

- ◆ Доступ к выбору зоны фокусировки также можно получить с помощью **НАСТРОЙКА AF/MF > ЗОНА ФОКУСИРОВКИ** (📖 91).

■ АФ одной точки

Нажмите на центральную часть регулятора фокусировки, чтобы отобразить точки фокусировки («+») и рамку фокусировки. Используйте регулятор, чтобы установить положение рамки фокусировки, или нажмите на центральную часть регулятора для возврата к центральной точке фокусировки.

Чтобы выбрать размер рамки фокусировки, поверните задний диск управления. Поверните диск влево для снижения наведения до 50%, вправо - для увеличения на 150% или нажмите центр диска для восстановления исходного размера рамки. Нажмите **MENU/OK** для активации Вашего выбора.

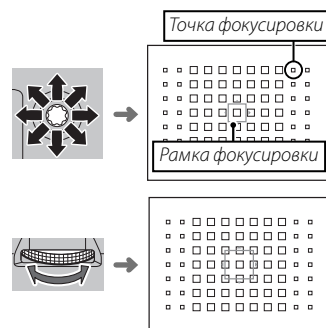

■ Зона АФ

Нажмите на центральную часть регулятора фокусировки, чтобы отобразить зону фокусировки. Используйте регулятор, чтобы установить положение зоны, или нажмите на центральную часть регулятора для возврата зоны в центр дисплея.

Для выбора количества рамок фокусировки в зоне поверните задний диск управления. Поверните диск вправо для прокрутки размера зон в порядке 3×3 , 5×5 , 7×7 , $3 \times 3 \dots$, влево - для прокрутки размера зон в обратном порядке или нажмите на центр диска для выбора размера зоны 3×3 . Нажмите **MENU/OK** для активации Вашего выбора.

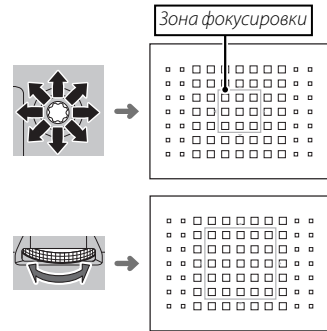

Более подробно о фотографии см. и просмотре

■ Отслеживание (только режим фокусировки C)

Нажмите на центральную часть регулятора фокусировки, чтобы отобразить рамку фокусировки. Используйте регулятор, чтобы установить положение рамки, или нажмите на центральную часть регулятора для возврата рамки в центр дисплея. Нажмите **MENU/OK** для активации Вашего выбора. Фотокамера будет отслеживать фокус на объекте, пока кнопка затвора нажата наполовину.

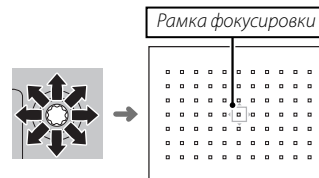

ⓘ Выбор ручной рамки фокусировки недоступен, когда широкий/трекинг выбран для режима фокусировки S.

● Выбор рамки фокусировки серийной съемки

Когда для режима работы затвора выбран непрерывный высокоскоростной режим (**8.0 кс**), количество доступных рамок фокусировки в режиме C уменьшается.

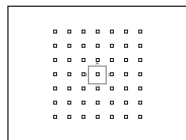

Одна точка

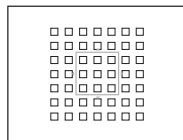

Зона

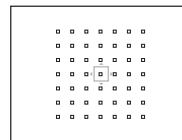

Широкий/трекинг

Длинные экспозиции (Т/В)

Выберите выдержку **Т** (время) или **В** (ручная) для длительных экспозиций.

- ❖ Для предотвращения движения фотокамеры во время экспозиции рекомендуется использовать штатив.
- ❖ Для снижения «шума» (пятнистости) при длительных экспозициях выберите **ВКЛ** для **НАСТРОЙКИ КАЧЕСТВА ИЗОБРАЖЕНИЯ > СНИЖ.ШУМ.ДЛ.ЭКСП** (🗨 90). Учтите, что при этом может увеличиться время записи изображений после съемки.

Время (Т)

1 Поверните диск выдержки в положение **Т**.



2 Поверните передний диск управления, чтобы выбрать выдержку.

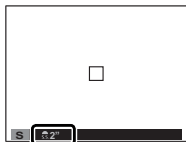

3 Полностью нажмите кнопку затвора, чтобы сделать фотографию с выбранной выдержкой. Таймер обратного отсчета будет отображаться во время работы экспозиции.



Ручная (В)

1 Поверните диск выдержки в положение **В**.



2 Полностью нажмите кнопку затвора. Затвор останется открытым до 60 минут, пока будет нажата кнопка затвора; на дисплее будет отображаться время, прошедшее с начала экспозиции.



- ❖ При выборе значения диафрагмы **A** выдержка блокируется на значении 30 с.

Использование пульта дистанционного спуска затвора

Для длинных экспозиций можно использовать дополнительный пульт дистанционного спуска затвора RR-90. Для получения более подробной информации см. руководство, которое прилагается к RR-90.

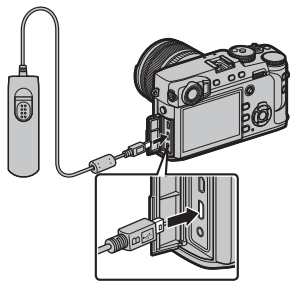

Пульты дистанционного спуска затвора сторонних производителей

Электронные пульта дистанционного спуска затвора сторонних производителей можно подключить через разъем микрофона/пульта дистанционного спуска затвора. Отобразится окно подтверждения при подключении затвора сторонних производителей; нажмите **MENU/OK** и выберите **ДИС.СП** для **МИК./ДИСТАН.СПУСК**.

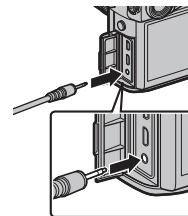

ПРОВЕРЬТЕ НАСТРОЙКУ
МИКРОФОНА/ДИСТАН. СПУСКА
DIS ЗАДАТЬ **DIS** ПРОПУСТИТЬ

Таймер

Применяйте автоспуск для съемки автопортретов или предотвращения размытости, вызванного дрожанием фотокамеры.

- 1 Нажмите **MENU/OK** в режиме съемки для отображения меню съемки.

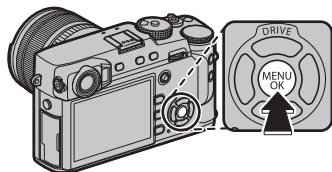

- 2 Выберите вкладку **НАСТРОЙКА СЪЕМКИ** (87), затем выделите **ТАЙМЕР** и нажмите **MENU/OK**.

- 3 Нажмите переключатель вверх или вниз для выделения цветом желаемого параметра и нажмите **MENU/OK** для выбора.

| Опция | Описание |
|---------------|---|
| 2 сек | Спуск затвора производится через две секунды после нажатия кнопки затвора. Выберите этот режим, чтобы уменьшить размытость, вызываемую движением фотокамеры при нажатии кнопки затвора. |
| 10 сек | Спуск затвора производится через десять секунд после нажатия кнопки затвора. Используйте для получения фотоснимков, на которых будете присутствовать Вы сами. |
| ОТКЛ | Таймер выключен. |

- 4 Нажмите кнопку затвора наполовину для фокусировки.

ⓘ Нажимая кнопку затвора, стойте позади фотокамеры. Если Вы будете стоять перед объективом, это помешает правильной фокусировке и экспозиции.

- 5 Чтобы запустить таймер автоспуска, нажмите кнопку затвора до конца. На экране будет отображаться количество секунд, оставшихся до спуска затвора. Чтобы остановить таймер до того, как будет сделан снимок, нажмите **DISP/BACK**.

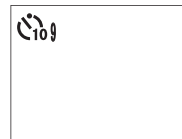

Индикатор таймера, расположенный спереди фотокамеры, будет мигать непосредственно перед выполнением съемки.

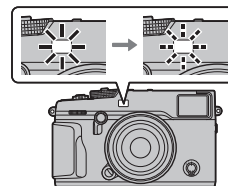

Если выбран двухсекундный таймер, индикатор таймера будет мигать с началом обратного отсчета.

- ⚡ Таймер автоматически выключается при выключении фотокамеры.

Съемка с интервальным таймером

Выполните указанные ниже шаги, чтобы настроить фотокамеру для автоматической съемки в предустановленный временной интервал.

- 1 В режиме съемки нажмите **MENU/OK**, чтобы отобразить меню съемки. Выберите вкладку **НАСТРОЙКА СЪЕМКИ** (📖 87), затем выделите **ИНТЕРВ.СЪЕМКА ПО ТАЙМ.** и нажмите **MENU/OK**.

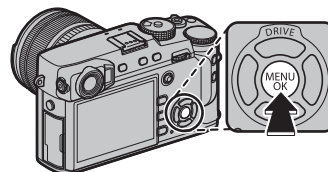

- 2 Воспользуйтесь селектором, чтобы выбрать интервал и количество снимков. Нажмите **MENU/OK** для продолжения.

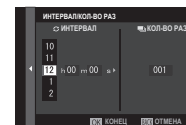

- 3 Воспользуйтесь селектором, чтобы выбрать время запуска, а затем нажмите **MENU/OK**. Съемка начнется автоматически.

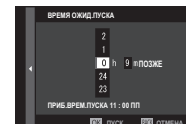

- ❗ Интервальную таймерную съемку нельзя использовать с выдержкой **B** (выдержкой от руки) или при съемке с многократной экспозицией. В режиме серийной съемки, только один снимок будет делаться при каждом нажатии спусковой кнопки затвора.
- 🔍 Рекомендуется использовать штатив.
- 🔍 Проверьте уровень батареи перед началом. Мы рекомендуем использование дополнительного сетевого переходника переменного тока AC-9V и преобразователя постоянного тока CP-W126.
- 🔍 Дисплей выключается в перерывах между съемкой отдельных кадров, и загорается на несколько секунд до следующего снимка. Дисплей можно активировать в любое время нажатием кнопки спуска затвора.

Фокусировка и фотосъемка

Нажмите кнопку спуска затвора наполовину, чтобы выполнить фокусировку, и до упора, чтобы сделать снимок.

1 Фокусировка.

Скомпонуйте кадр, поместив объект съемки в центр экрана, и нажмите кнопку спуска затвора наполовину, чтобы выполнить фокусировку.

❖ Если объект плохо освещен, может загореться лампа подсветки АФ (🗨 91).

Если фотокамера может выполнить фокусировку, она издаст двойной звуковой сигнал и индикатор фокусировки и рамка фокусировки будут светиться зеленым цветом. Фокусировка и экспозиция заблокируются, пока кнопка затвора нажата наполовину.

Если камера не может выполнить фокусировку, рамка фокусировки станет красной, отобразится **!AF** и индикатор фокусировки будет мигать белым цветом.

2 Выполните съемку.

Чтобы сделать снимок, плавно нажмите кнопку затвора до конца.



Индикатор фокусировки



Более подробно о фотосъемке и просмотре

Блокировка фокуса/экспозиции

Эта функция предназначена для композиции снимков, на которых объект расположен не по центру:

1 Фокусировка: Наведите рамку фокусировки на объект и нажмите кнопку затвора наполовину, чтобы заблокировать фокус и экспозицию. Фокус и экспозиция будут оставаться заблокированными, пока кнопка затвора нажата наполовину (блокировка АФ/АЭ).



- ◆ Фокус и экспозицию также можно заблокировать с помощью кнопок **AF-L** и **AE-L** соответственно (если **БЛОКИРОВКА АЭ/АФ** выбрана для **НАСТРОЙКА КНОПОК/ДИСКОВ > РЕЖ.БЛОКИР. АФ**, то нажатие кнопки **AF-L** заблокирует и фокусировку, и экспозицию;  113).

2 Измените композицию: Держите кнопку затвора нажатой наполовину или держите кнопку **AF-L** или **AE-L** нажатой.



- ◆ Фокусировка и/или экспозиция будут оставаться заблокированными, пока нажата кнопка **AF-L** или **AE-L**, вне зависимости от того, нажата ли кнопка спуска затвора наполовину. Если выбрана опция **ПЕРЕКЛ.БЛОК.АЭ/АФ** для **НАСТРОЙКА КНОПОК/ДИСКОВ > РЕЖ.БЛОКИР.АЭ/АФ** ( 113), фокусировка и/или экспозиция блокируются при нажатии кнопки и остаются заблокированными до повторного нажатия этой кнопки.

3 Выполните съемку: Нажмите кнопку до конца.



- ◆ Назначение кнопок **AE-L** и **AF-L** можно поменять на противоположное с помощью **НАСТРОЙКА КНОПОК/ДИСКОВ > AE-L/AF-L КНОПКА НАСТР.** ( 113).

● Автофокусировка

Несмотря на наличие высокоточной системы автофокусировки, фотокамера может не сфокусироваться на перечисленных ниже объектах.

- Сильно отражающие предметы, например, зеркала или кузова автомобилей.



- Быстро движущиеся объекты.

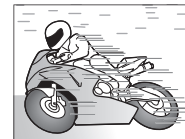

- Объекты, фотографируемые через окно или другой отражающий объект.
- Темные объекты и материалы, которые не отражают, а поглощают свет, например, волосы или мех.
- Полупрозрачные, изменчивые объекты, например, дым или пламя.
- Объекты, слабо контрастирующие с фоном (например, одежда того же цвета, что и фон).
- Объекты, расположенные спереди или сзади высококонтрастного объекта, который также находится в рамке кадра (например, объект, снимаемый на фоне высококонтрастных элементов).

Фотосъемка со вспышкой

Используйте дополнительную вспышку для дополнительного освещения при съемке ночью или в помещении с недостаточным освещением.

- 1 Снимите крышку «горячего башмака» и вставьте вспышку в «горячий башмак», как показано на рисунке, до щелчка.

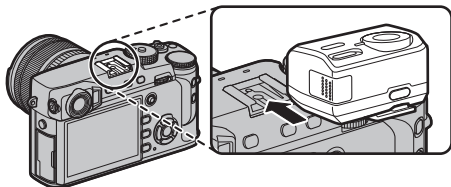

- 2 Включите вспышку.

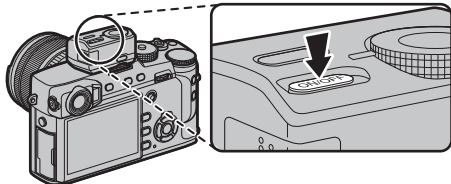

- ♦ Более детальную информацию см. в документации, прилагаемой к устройству вспышки.

- 3 Выберите режим вспышки в меню **НАСТРОЙКА ВСПЫШКИ > РЕЖИМ ВСПЫШКИ** (87).

| Режим | Описание |
|--|--|
| АУТО (АВТО ВСПЫШКА)/ АУТО (УСТ. КРАСН. ГЛАЗ)* | Вспышка срабатывает при необходимости. Рекомендуется в большинстве случаев. |
| ⚡ (ПРИНУД. ВСПЫШКА)/ ⚡ (ПРИНУД. ВСПЫШКА)* | Вспышка срабатывает каждый раз при съемке. Используйте для объектов, освещенных сзади, или для получения естественной цветопередачи во время съемки при ярком свете. |
| ⚡ (МЕДЛЕННАЯ СИНХР.)/ ⚡ (ГЛАЗА И СИНХР.)* | Производится фотосъемка основного объекта и фона при слабом освещении (имейте в виду, что ярко освещенные объекты могут получаться переэкспонированными). |
| ⚡ (СИНХР. ПО 2 ШТОРКЕ)/ ⚡ (СИНХР. ПО 2 ШТОРКЕ)* | Вспышка срабатывает непосредственно перед закрытием затвора. |
| ⚡ (КОММАНДЕР) | Встроенную вспышку можно использовать для управления дополнительными удаленными вспышками. |
| Ⓞ (ОТКЛ. ВСПЫШКА) | Вспышка не срабатывает, даже если объект съемки плохо освещен. Рекомендуется использовать штатив. |

* В этих режимах доступно удаление эффекта красных глаз, когда включена функция Интеллектуального определения лица (89) и вкл. функция удаления эффекта красных глаз (88). Функция удаления эффекта красных глаз уменьшает проявление «*эффекта красных глаз*», вызываемого отражением света вспышки от сетчатки, как показано на рисунке справа.



- ❗ В зависимости от расстояния до объекта, некоторые объективы могут отбрасывать тени на фотографии, сделанные со вспышкой.
- ❖ Опускание вспышки выключит ее (Ⓜ) и предотвратит ее срабатывание, даже когда объект плохо освещен; рекомендуется использовать штатив. Опустите вспышку в местах, где запрещена съемка со вспышкой, или захватите естественное освещение при тусклом освещении. Также рекомендуется опускать вспышку, когда фотокамера выключена.
- ❖ Если при нажатии кнопки спуска затвора наполовину отображается символ **Ⓜ**, то при фотосъемке сработает вспышка.
- ❖ В любом режиме, кроме командер, вспышка может сработать несколько раз с каждым снимком. Не двигайте фотокамеру до завершения съемки.

Синхроразъем

Используйте синхроразъем для подключения вспышек, для которых требуется кабель синхронизации.

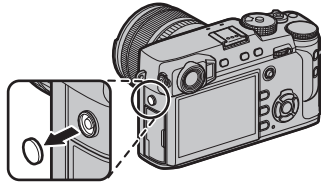

Выдержка синхронизации вспышки

Вспышка синхронизируется с затвором при выдержке 1/250 с или менее.

Дополнительные вспышки

Фотокамеру также можно использовать с дополнительными вспышками FUJIFILM, устанавливаемыми на башмак (🗨 132). Не используйте вспышки сторонних производителей, подающие более 300 В на горячий башмак фотокамеры.

Режим вспышки и режим съемки

Доступные режимы вспышки различаются в зависимости от режима съемки (🗨 153):

| Режим вспышки | P | S | A | M | 📷 | Ⓜ | 📶 | 📶 |
|---------------|---|---|---|---|---|---|---|---|
| AUTO | ✓ | | | | ✓ | ✓ | | ✓ |
| ⚡ | ✓ | ✓ | ✓ | ✓ | ✓ | ✓ | | ✓ |
| ⚡ SLOW | ✓ | | ✓ | | ✓ | ✓ | | ✓ |
| ⚡ MICRO | ✓ | ✓ | ✓ | ✓ | ✓ | ✓ | | ✓ |
| ⚡ | ✓ | ✓ | ✓ | ✓ | ✓ | ✓ | | ✓ |
| Ⓜ | ✓ | ✓ | ✓ | ✓ | ✓ | ✓ | | ✓ |

* Удаленная беспроводная фотосъемка.

Более подробно о фотосъемке и просмотре

Запись снимков в формате RAW

Для записи исходных, необработанных данных с матрицы фотокамеры выберите параметр **RAW** для качества изображений в меню съемки, как описано ниже. Копии в формате JPEG для RAW-изображений можно сделать с помощью **МЕНЮ ВОСПРОИЗВЕДЕНИЯ > КОНВЕРТАЦИЯ RAW**, или изображения в формате RAW можно просматривать на компьютере с помощью приложения RAW FILE CONVERTER (📖 81, 123).

1 В режиме съемки нажмите **MENU/OK**, чтобы отобразить меню съемки. Выберите вкладку **НАСТРОЙКИ КАЧЕСТВА ИЗОБРАЖЕНИЯ** (📖 87), затем выделите **КАЧЕСТВО ИЗОБР.** (📖 88) и нажмите **MENU/OK**.

2 Выделите опцию и нажмите **MENU/OK**. Выберите **RAW** для записи только изображений RAW или **FINE+RAW** или **NORMAL+RAW** для записи копий JPEG вместе с изображениями RAW. **FINE+RAW** использует меньшую степень сжатия JPEG для получения высококачественных изображений JPEG, тогда как **NORMAL+RAW** использует больший коэффициент сжатия формата JPEG, что позволяет увеличить количество сохраняемых снимков.

Кнопки функций

Чтобы включить или выключить качество изображения RAW для отдельного снимка, задайте функцию **RAW** для кнопки функции (📖 51). Если в настоящий момент для качества изображения выбрана установка JPEG, нажатием кнопки временно выбирается эквивалентная опция JPEG+RAW. Если в настоящий момент выбрана опция JPEG+RAW, нажатием кнопки выполняется временный выбор эквивалентной опции JPEG, тогда как если выбрана опция **RAW**, нажатием кнопки временно выбирается режим **FINE**. После съемки кадра или повторного нажатия кнопки происходит возврат к предыдущей установке.

Создание копий изображений RAW в формате JPEG

Вместе с изображениями RAW сохраняется информация о настройках фотокамеры отдельно от данных, полученных с сенсора изображений фотокамеры. С помощью **МЕНЮ ВОСПРОИЗВЕДЕНИЯ > КОНВЕРТАЦИЯ RAW** (📖 102) можно создавать копии в формате JPEG для RAW-изображений, используя различные опции для настроек, перечисленных ниже. Исходные данные изображения не меняются, что позволяет обрабатывать одно изображение RAW множеством разных способов.

- Во время просмотра нажмите **MENU/OK**, чтобы открыть меню просмотра, затем нажмите селектор вверх или вниз, чтобы выделить **МЕНЮ ВОСПРОИЗВЕДЕНИЯ > КОНВЕРТАЦИЯ RAW** (📖 101), и нажмите **MENU/OK**, чтобы отобразить настройки, показанные в таблице справа.

❖ Эти опции также могут быть отображены нажатием кнопки **Q** во время просмотра.

- Нажмите селектор вверх или вниз для выделения настройки и нажмите селектор вправо, чтобы ее выбрать. Нажмите селектор вверх или вниз, чтобы выделить нужную опцию, и нажмите **MENU/OK** для выбора и возврата в список настроек. Повторите эти шаги для выбора дополнительных настроек.

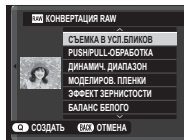

- Нажмите кнопку **Q**, чтобы предварительно просмотреть копию JPEG и нажмите **MENU/OK**, чтобы сохранить.

| Настройка | Описание |
|----------------------------|---|
| СЪЕМКА В УСЛ.БЛИКОВ | Создайте копию JPEG с использованием настроек, действовавших в момент съемки кадра. |
| PUSH/PULL-ОБРАБОТКА | Настройте экспозицию от -1 EV до +3 EV с шагом 1/3 EV. |
| ДИНАМИЧ. ДИАПАЗОН | Усиление деталей в светлых зонах для получения естественного контраста (📖 89). |
| МОДЕЛИРОВ. ПЛЕНКИ | Моделирование эффектов использования пленок различных типов (📖 60). |
| ЭФФЕКТ ЗЕРНИСТОСТИ | Добавление эффекта зернистости фотопленки (📖 89). |
| БАЛАНС БЕЛОГО | Настройка баланса белого (📖 61). |
| СДВИГ БАЛАН. БЕЛОГО | Тонкая настройка баланса белого (📖 61). |
| ТОН СВЕТОВ | Настройка светлых участков снимка (📖 89). |
| ТОН ТЕНЕЙ | Настройка теней (📖 89). |
| ЦВЕТ | Настройка цветовой плотности (📖 89). |
| РЕЗКОСТЬ | Усиление резкости или смягчение контуров (📖 89). |
| СНИЖЕНИЯ ШУМА | Обработка копии для снижения пятнистости (📖 89). |
| ОПТИМ.МОДУЛ.СВЕТА | Улучшите четкость с помощью регулировки дифракции и небольшой потери фокусировки на периферии объектива (📖 90). |
| ЦВЕТ.ПРОСТР. | Выбор используемого цветового пространства для цветовоспроизведения (📖 90). |

Сохранение настроек

Вы можете сохранить до 7 наборов пользовательских настроек для часто встречающихся ситуаций. Сохраненные настройки можно снова вызвать с помощью **НАСТРОЙКИ КАЧЕСТВА ИЗОБРАЖЕНИЯ > ВЫБЕР.ПОЛЬЗ.НАСТР** (📖 90).

1 В режиме съемки нажмите **MENU/OK**, чтобы отобразить меню съемки. Выберите вкладку **НАСТРОЙКИ КАЧЕСТВА ИЗОБРАЖЕНИЯ** (📖 87), затем выделите **РЕД./СОХР.ПОЛ.НАСТР** (📖 90) и нажмите **MENU/OK**.

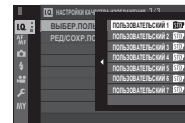

2 Выделите один из банков пользовательских настроек и нажмите **MENU/OK** для выбора. Настройте по желанию перечисленные ниже опции и нажмите **DISP/BACK** после завершения настройки: **ДИНАМИЧ. ДИАПАЗОН**, **МОДЕЛИРОВ. ПЛЕНКИ**, **ЭФФЕКТ ЗЕРНИСТОСТИ**, **БАЛАНС БЕЛОГО**, **ЦВЕТ**, **РЕЗКОСТЬ**, **ТОН СВЕТОВ**, **ТОН ТЕНЕЙ**, и **СНИЖЕНИЯ ШУМА**.

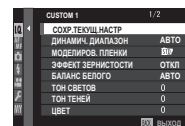

◆ Чтобы заменить настройки в выбранном банке с текущими настройками фотокамеры, выберите **СОХР. ТЕКУЩ.НАСТР** и нажмите **MENU/OK**.

3 Откроется диалоговое окно подтверждения; выделите **ДА** и нажмите **MENU/OK**.

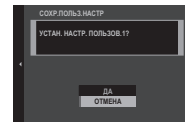

Использование адаптера оправы

Когда объективы M-mount установлены с помощью дополнительного **FUJIFILM M MOUNT ADAPTER**, фотокамера обрабатывает изображения сразу после съемки для поддержания качества изображения и корректировки различных эффектов.

Нажатие функциональной кнопки на адаптере оправы отображает опции **LENS НАСТР.ПЕР.К-ЦА**.

- К настройкам монтажного переходника также можно получить доступ, используя **НАСТРОЙКА СЪЕМКИ > НАСТР.ПЕР.К-ЦА** (97).
- Перед проверкой фокусировки установите селектор режима фокусировки в положение **M** (63).

ЯРКОСТЬ РАМКИ

Отрегулируйте яркость подсвеченной рамки на OVF-дисплее. Используйте опцию **ЯРКОСТЬ РАМКИ**, чтобы отрегулировать яркость подсвеченной рамки на OVF-дисплее.

РЕГИСТРАЦИЯ ОБЪЕКТИВА

■ Выбор фокусного расстояния

Если фокусное расстояние объектива составляет 21, 24, 28 или 35 мм, выберите подходящую опцию в меню

LENS НАСТР.ПЕР.К-ЦА

Для других объективов выберите параметр 5 или 6 и воспользуйтесь селекторной кнопкой для ввода фокусного расстояния.

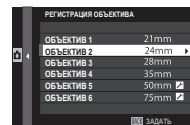

■ Коррекция искаж.

Выберите из опций **СИЛЬН.**, **СРЕДН.** или **СЛАБ.** для корректировки **БОЧКООБР.** или **ПОДУШКООБР.** искажения.

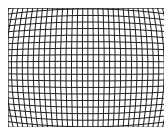
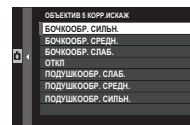

Бочкообразное искажение

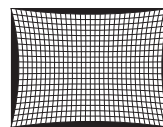

Подушкообразное искажение

- Чтобы определить необходимую величину, отрегулируйте коррекцию искажений, делая снимки миллиметровой бумаги или других объектов, содержащих повторяющиеся вертикальные и горизонтальные линии, как например, окна в многоэтажном здании.

■ Корр.хром.абerr.

Цветовые (экранированные) вариации между центром и краями кадра можно отрегулировать отдельно для каждого угла.



Для использования коррекции группового экранирования, выполните следующие действия.

- 1 Поворачивайте задний диск управления для выбора угла. Выбранный угол обозначен треугольником.
 - 2 Используйте переключатель для регулировки затенения, пока не исчезнет видимая разница в цвете между выбранным углом и центром изображения. Нажмите переключатель влево или вправо для регулировки цветов на бирюзово-красной оси, вверх или вниз для регулировки цветов на сине-желтой оси.
- ◆ Чтобы определить необходимую величину, настройте коррекцию группового экранирования во время съемки синего неба или серого листа бумаги.

■ Корр.периф.освещ.

Выберите из значений от -5 до $+5$. Положительные значения увеличивают периферийное освещение, а отрицательные значения уменьшают периферийное освещение. Положительные значения рекомендованы для винтажных объективов, отрицательные значения для создания эффекта изображений, сделанных старинным объективом или фотокамерой с малым отверстием.

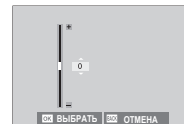

- ◆ Чтобы определить необходимую величину, настройте коррекцию периферийного освещения во время съемки синего неба или серого листа бумаги.

Помощь фотоальбома

Создавайте альбомы из любимых фотографий.

Создание фотоальбома

- 1 Выберите **НОВЫЙ АЛЬБОМ** для **МЕНЮ ВОСПРОИЗВЕДЕНИЯ > ПОМОЩЬ ФОТОАЛЬБ.** (📖 101) и выберите одну из следующих опций:
 - **ВЫБРАТЬ ИЗ ВСЕХ:** Выбор из всех имеющихся фотографий.
 - **ВЫБРАТЬ ПОИСК ИЗОБР.:** Выберите фотографии из тех, которые удовлетворяют заданным условиям поиска.
 - ❖ Для фотоальбомов нельзя выбирать ни фотографии размером **640** или меньше, ни видеофрагменты.
- 2 Просмотрите снимки и нажмите селектор вверх или вниз для выбора изображения или отмены выбора. Чтобы отобразить текущий снимок на обложке, нажмите селектор вниз. Нажмите **MENU/OK**, чтобы выйти, когда создание альбома завершено.
 - ❖ Первое выбранное изображение будет помещено на обложку. Нажмите селектор вниз, чтобы выбрать другое изображение для обложки.

- 3 Выделите **ЗАВЕРШИТЬ ФОТОАЛЬБОМ** и нажмите **MENU/OK** (чтобы выбрать все фотографии, или же все фотографии, соответствующие заданным условиям поиска для фотоальбома, выберите **ВЫБРАТЬ ВСЕ**). Новый альбом будет добавлен к списку в меню помощи фотоальбома.

- ① Фотоальбомы могут содержать до 300 изображений.
- ① Фотоальбомы, не содержащие снимков, автоматически удаляются.

Просмотр фотоальбомов

Выделите альбом в меню помощи фотоальбома и нажмите **MENU/OK**, чтобы открыть альбом, затем нажимайте селектор влево или вправо для пролистывания и просмотра изображений.

Редактирование и удаление фотоальбомов

Откройте альбом и нажмите **MENU/OK**. На дисплее появятся перечисленные ниже опции; выбрав нужную опцию, следуйте инструкциям на экране.

- **РЕДАКТИРОВАТЬ**: Отредактируйте альбом, как описано в разделе «Создание фотоальбома» (📖 85).
- **СТЕРЕТЬ**: Удалить фотоальбом.

Фотоальбомы

Фотоальбомы можно копировать на компьютер при помощи программного обеспечения MyFinePix Studio (📖 123).

Меню

Использование меню: Режим съемки

Меню съемки используется для выбора настроек для разнообразных условий съемки. Часто используемые опции можно сохранить в индивидуальном пользовательском меню («Мое меню»).

Использование меню съемки

- 1 В режиме съемки нажмите **MENU/OK**, чтобы открыть меню.

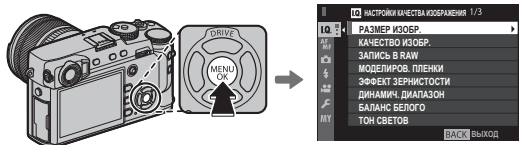

- 2 Нажмите селектор влево, чтобы выделить вкладку для текущего меню.

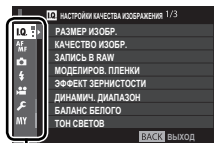

Закладка

- 3 Нажмите селектор вниз, чтобы выделить вкладку (LO, AF, [REDACTED], [REDACTED], или MY) содержащую нужный элемент.



- 4 Нажмите селектор вправо, чтобы поместить курсор в меню.



- 5 Нажмите селектор вверх или вниз, чтобы выделить необходимый элемент.



- 6 Нажмите селектор вправо, чтобы просмотреть опции для выделенного элемента.



- 7 Нажмите селектор вверх или вниз, чтобы выделить необходимую опцию.



- 8 Нажмите **MENU/OK**, чтобы выбрать выделенную опцию.



- 9 Нажмите **DISP/BACK** для возврата к дисплею съемки.



- Используйте передний диск управления для прокрутки меню постранично.

Меню

10 НАСТРОЙКИ КАЧЕСТВА ИЗОБРАЖЕНИЯ

Чтобы отрегулировать настройки съемки, которые влияют на качество изображения, нажмите **MENU/OK** на дисплее съемки и выберите вкладку **10 (НАСТРОЙКИ КАЧЕСТВА ИЗОБРАЖЕНИЯ)** (📖 87).

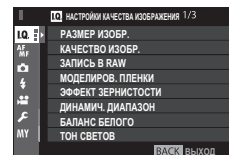
**РАЗМЕР ИЗОБР.**

Выберите размер изображения и соотношение сторон для записи фотографий.

Соотношение сторон

Изображения с соотношением сторон 3:2 имеют такие же пропорции, что и кадр 35 мм пленки, тогда как соотношение сторон 16:9 подходит для просмотра на устройствах High Definition (Высокой Четкости) (HD). Изображения с соотношением сторон 1:1 - квадратные.

| Опция | Размер изображения | Опция | Размер изображения |
|---------------|--------------------|---------------|--------------------|
| L 3:2 | 6000 × 4000 | S 3:2 | 3008 × 2000 |
| L 16:9 | 6000 × 3376 | S 16:9 | 3008 × 1688 |
| L 1:1 | 4000 × 4000 | S 1:1 | 2000 × 2000 |
| M 3:2 | 4240 × 2832 | | |
| M 16:9 | 4240 × 2384 | | |
| M 1:1 | 2832 × 2832 | | |

РАЗМЕР ИЗОБР. не восстанавливается при выключении фотокамеры или выборе другого режима съемки.

КАЧЕСТВО ИЗОБР.

Выберите формат файла и коэффициент сжатия. Выберите **ТОЧНЫЙ** или **НОРМАЛЬНОЕ** для записи изображений JPEG, **RAW** – для записи изображений RAW или **ТОЧНЫЙ+RAW** или **НОРМАЛЬНОЕ+RAW** для совместной записи изображений JPEG и RAW. При выборе опций **ТОЧНЫЙ** и **ТОЧНЫЙ+RAW** используйте меньшую степень сжатия JPEG для получения высококачественных изображений JPEG, тогда как с опциями **НОРМАЛЬНОЕ** и **НОРМАЛЬНОЕ+RAW** используйте большую степень сжатия JPEG, что позволяет увеличить количество сохраняемых снимков.

ЗАПИСЬ В RAW

Установите, требуется ли сжатие для изображений в формате RAW.

| Опция | Описание |
|------------------------|---|
| НЕСЖАТЫЙ | Изображения в формате RAW не сжимаются. |
| СЖАТ БЕЗ ПОТЕРЬ | Изображения в формате RAW сжимаются при помощи обратимого алгоритма, который уменьшает размер файла без потери данных изображения. Изображения можно просмотреть в RAW FILE CONVERTER (📖 123) или другом совместимом программном обеспечении. |

МОДЕЛИРОВ. ПЛЕНКИ

Моделирование эффектов использования пленок различных типов (☰ 60).

ЭФФЕКТ ЗЕРНИСТОСТИ

Добавьте эффект зернистости фотопленки.

ДИНАМИЧ. ДИАПАЗОН

Настройте контраст. Выбирайте меньшие значения для увеличения контраста при съемке в помещении или под пасмурным небом, и более высокие значения – для уменьшения потери деталей в освещенных участках и в тенях при фотосъемке высококонтрастных сюжетов. Большие значения рекомендуются для сюжетов, где присутствует как солнечный свет, так и темные тени, или для таких высококонтрастных объектов, как солнечный свет на воде, ярко освещенные осенние листья, портреты на фоне голубого неба и белые предметы или люди в белой одежде; однако, имейте в виду, что на фотографиях, снятых с высокой чувствительностью, могут быть видны пятна.

- ◆ При выборе режима **АВТО** фотокамера автоматически выберет **#100 100%** или **#200 200%** в соответствии с объектом и условиями съемки. Скорость выдержки и диафрагма будут отображаться, когда кнопка спуска затвора нажата наполовину.
- ◆ **#200 200%** доступно при чувствительности ISO 400 и выше, **#400 400%** доступно при чувствительности ISO 800 и выше.

БАЛАНС БЕЛОГО

Отрегулируйте цвета в соответствии с источником света (☰ 61).

ТОН СВЕТОВ

Выберите способ обработки светлых зон.

ТОН ТЕНЕЙ

Выберите способ обработки теней.

ЦВЕТ

Настройте цветовую плотность.

РЕЗКОСТЬ

Усиление резкости или смягчение контуров.

СНИЖЕНИЯ ШУМА

Служит для снижения шума на фотографиях, снятых с высокой чувствительностью.



СНИЖ.ШУМ.ДЛ.ЭКСП

Выберите **ВКЛ**, чтобы уменьшить пятнистость при длительных экспозициях (🗨 71).

ОПТИМ.МОДУЛ.СВЕТА

Выберите **ВКЛ** для улучшения четкости с помощью регулировки дифракции и небольшой потери фокусировки на периферии объектива.

ЦВЕТ.ПРОСТР.

Выберите цветовую гамму для цветовоспроизведения.

| Опция | Описание |
|-----------|--|
| sRGB | Рекомендуется в большинстве случаев. |
| Adobe RGB | Предназначено для коммерческой печати. |

КАРТИРОВАНИЕ ПИКСЕЛЕЙ

Используйте данную опцию, если заметили засвеченные точки на своих снимках.

1 Нажмите **MENU/OK** на дисплее съемки и выберите вкладку **НАСТРОЙКИ КАЧЕСТВА ИЗОБРАЖЕНИЯ** (🗨 87).

2 Выделите **КАРТИРОВАНИЕ ПИКСЕЛЕЙ** и нажмите **MENU/OK**, чтобы отобразить карту пикселей.

- ⓘ Результаты не гарантируются.
- ⓘ Убедитесь, что батарея полностью заряжена, прежде чем приступить к картированию пикселей.
- ⓘ Картирование пикселей недоступно при повышенной температуре фотокамеры.
- ⓘ Обработка может занять несколько секунд.

ВЫБЕР.ПОЛЬЗ.НАСТР

Служит для вызова настроек, сохраненных с помощью опции **РЕД/СОХР.ПОЛ.НАСТР.**

РЕД/СОХР.ПОЛ.НАСТР

Сохранить настройки (🗨 82).

НАСТРОЙКА AF/MF

Чтобы отрегулировать настройки фокусировки, нажмите **MENU/OK** на дисплее съемки и выберите вкладку **AF/MF** (**НАСТРОЙКА AF/MF**) (87).

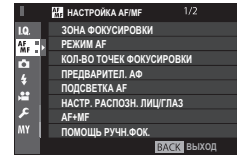
**ЗОНА ФОКУСИРОВКИ**

Выберите зону фокусировки (68). Выбор зоны фокусировки можно использовать для выбора точки фокусировки для ручной фокусировки и изменения фокусного расстояния.

РЕЖИМ AF

Выберите режим AF для режимов фокусировки **S** и **C** (66).

КОЛ-ВО ТОЧЕК ФОКУСИРОВКИ

Установите количество доступных точек фокусировки для выбора точки фокусировки, когда **ОДНА ТОЧКА** выбирается для **РЕЖИМ AF**.

| Опция | Описание |
|----------------------------|--|
| 77 ТОЧЕК (7 × 11) | Выберите 77 точек фокусировки, расположенных в сетке 7 x 11 точек. |
| 273 ТОЧКИ (13 × 21) | Выберите 273 точки фокусировки, расположенные в сетке 13 x 21 точку. |

ПРЕДВАРИТЕЛ. АФ

Если выбрано **ВКЛ**, то даже при нажатии кнопки спуска затвора наполовину камера продолжит настраивать фокус. Имейте в виду, что это увеличивает расход заряда батареи.

ПОДСВЕТКА АФ

Если выбрана опция **ВКЛ**, будет загораться лампа подсветки автофокуса для облегчения фокусировки.

- ① В некоторых случаях фотокамера не может сфокусироваться с помощью лампы подсветки автофокусировки. Если фотокамера не может сфокусироваться в режиме макросъемки, попробуйте увеличить расстояние до объекта.
- ① Не светите лампой подсветки автофокуса в глаза снимаемого человека.

НАСТР. РАСПОЗН. ЛИЦ/ГЛАЗ

Интеллектуальная функция определения лица устанавливает фокус и экспозицию для человеческого лиц в любой области кадра, не позволяя фотокамере фокусироваться на фоне при съемке групповых портретов. Используйте для снимков, на которых необходимо подчеркнуть портретные объекты.

Определение лиц может происходить, когда фотокамера находится в вертикальном или горизонтальном положении. Если лицо определяется, оно будет помечено зеленой рамкой. Если в кадре имеется более одного лица, то фотокамера выберет лицо, ближе всего расположенное к центру; другие лица будут помечены белыми рамками. Также можно выбрать, будет ли фотокамера определять глаз для фокусировки при включенной интеллектуальной функции определения лица. Выберите одну из следующих опций:



| Опция | Описание |
|-------------------------------|---|
| ЛИЦА ВКЛ/ГЛАЗА ВЫКЛ | Только интеллектуальная функция обнаружения лица. |
| ЛИЦА ВКЛ/ ГЛАЗА АВТО | Фотокамера автоматически выбирает глаз, на котором будет фокусироваться, когда лицо определено. |
| ЛИЦ ВКЛ/ПРИОР. ПР. ГЛ. | Фотокамера фокусируется на правом глазу объектов съемки, определенных с использованием интеллектуальной функции определения лица. |
| ЛИЦА ВКЛ/ПРИОР. ЛВ ГЛ. | Фотокамера фокусируется на левом глазу объектов съемки, определенных с использованием интеллектуальной функции определения лица. |
| ЛИЦА ВЫКЛ / ГЛАЗА ВЫКЛ | Интеллектуальная функция определения лица и выключенный приоритет глаза. |

- ◆ Если камера не может определить глаза объекта, поскольку они закрыты волосами, очками или прочими предметами, вместо этого камера сфокусируется на лицах.
- ① В некоторых случаях фотокамера не может сфокусироваться с помощью лампы подсветки автофокусировки. Если фотокамера не может сфокусироваться в режиме макросъемки, попробуйте увеличить расстояние до объекта.
- ① Не светите лампой подсветки автофокуса в глаза снимаемого человека.

AF+MF

Если **ВКЛ** выбрано для режим фокусировки **S**, фокусировку можно отрегулировать вручную посредством поворота кольца фокусировки, когда кнопка затвора нажата наполовину. Поддерживаются как стандартные, так и параметры помощи ручн. фок. при усилении контуров фокуса. Объективы с индикатором расстояния фокусировки нужно установить в режим ручной фокусировки (MF) перед использованием этого параметра. Выбор MF отключает индикатор расстояния фокусировки. Установите кольцо фокусировки на центр индикатора расстояния фокусировки, так как фотокамера может не выполнить фокусировку, если кольцо установлено на бесконечность или минимальное расстояние фокусировки.

 **Масштабирование фокуса AF + MF**

Когда **ВКЛ** выбрано для  **НАСТРОЙКА AF/MF > ПРОВЕРКА ФОКУСА** и **ОДНА ТОЧКА** выбрана для **РЕЖИМ AF**, масштабирование фокусировки можно использовать для увеличения в выбранной зоне фокусировки. Масштабирование фокусировки недоступно, когда **ЗОНА** или **ШИРОКИЙ/ТРЕКИНГ** выбирается для **РЕЖИМ AF**. Коэффициент масштабирования (2.5x — 6x) можно выбрать с помощью заднего диска управления.

ПОМОЩЬ РУЧН.ФОК.

Выберите способ отображения области фокусировки в режиме ручной фокусировки (📖 65).

| Опция | Описание |
|----------------------------|---|
| СТАНДАРТ | Область фокусировки отображается нормально (функции усиления фокусировки и цифрового раздвоения изображения не доступны). |
| ЦИФР. РАЗДВ. ИЗОБР. | Черно-белое (МОНОХР.) или цветное (ЦВЕТ) разделенное отображение. |
| ВЫДЕЛ. ПИК ФОКУСА | Фотокамера выделяет высококонтрастные контуры. Выберите цвет и максимальный уровень. |

ПРОВЕРКА ФОКУСА

Если выбрано **ВКЛ**, фотокамера автоматически увеличит изображение, видимое через объектив, когда кольцо фокусировки поворачивается в режиме ручной фокусировки (📖 64).

ВЗ.БЛОК.ТОЧ.АЭ И ЗОНУ ФОК

Выберите **ВКЛ**, чтобы замерить текущую рамку фокусировки, когда выбран параметр **ОДНА ТОЧКА** для **РЕЖИМ AF** (📖 66) и **ТОЧЕЧНЫЙ** выбран для **ЭКСПОЗАМЕР** (📖 59).

НАСТР .МГНОВЕН. АФ

Выберите способ, с помощью которого фотокамера фокусируется при нажатии **AF-L** при нажатии кнопки в режиме ручной фокусировки (📖 63).

ШКАЛА ГЛУБ. ПОЛЯ РЕЗКОСТИ

Выберите **ОСНОВА: Ф-Т ПЛЕНКИ**, чтобы получить помощь в практических оценках глубины резко изображаемого пространства для изображений, которые будут просматриваться как отпечатанные фотографии и т. п., выберите **ОСНОВА: ПИКСЕЛ**, чтобы получить помощь в оценке глубины резко изображаемого пространства для изображений, которые будут просматриваться в высоком разрешении на компьютерах или других электронных дисплеях.

ПРИОР. СПУСКА/ФОК.

Выберите способ фокусировки фотокамеры в режиме фокусировки **AF-S** и **AF-C**.

| Опция | Описание |
|--------------|--|
| СПУСК | Реакция выдержки имеет приоритет над фокусировкой. Фотографии можно делать, когда фотокамера не сфокусирована. |
| ФОКУС | Фокусировка имеет приоритет над срабатыванием затвора. Фотографии можно делать только тогда, когда фотокамера сфокусирована. |

КОРРЕКТ.РАМКА АФ

Если выбрано значение ВКЛ, для расстояний фокусирования около 50 см к отображению в оптическом видоискателе добавляется вторая рамка фокусировки. Рамка фокусировки для текущего расстояния фокусировки отображается зеленым, когда кнопка спуска затвора нажата наполовину.

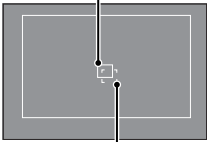
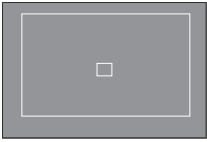
| | ВКЛ | ОТКЛ |
|--------------------------|---|--|
| Рамка фокусировки | <p>Рамка фокусировки для фокусировки на бесконечном расстоянии</p>  <p>Рамка фокусировки для расстояния фокусирования примерно в 50 см</p> |  |

НАСТРОЙКА СЪЕМКИ

Чтобы отрегулировать опции съемки, нажмите **MENU/OK** на дисплее съемки и выберите вкладку **НАСТРОЙКА СЪЕМКИ** (87).

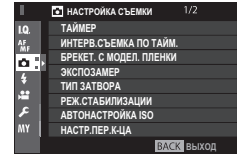
**ТАЙМЕР**

Служит для фотосъемки с таймером (873).

ИНТЕРВ. СЪЕМКА ПО ТАЙМ.

Отрегулируйте настройки для интервальной съемки с таймером (874).

БРЕКЕТ. С МОДЕЛ. ПЛЕНКИ

Выбор типа пленки для брекетинга с моделированием пленки (854, 60).

ЭКСПОЗАМЕР

Выберите способ, с помощью которого фотокамера производит экспонометр (859).

ТИП ЗАТВОРА



Выберите тип затвора. Выберите электронный затвор для отключения звука затвора.

| Опция | Описание |
|-------------------------------------|--|
| MS МЕХАНИЧЕСКИЙ ЗАТВОР | Сделайте снимок с механическим затвором. |
| ES ЭЛЕКТРОННЫЙ ЗАТВОР | Сделайте снимок с электронным затвором. |
| MS МЕХАНИЧ. + ES ЭЛЕКТРОННЫЙ | Фотокамера выбирает тип затвора в соответствии с условиями съемки. |

- ◆ Если выбрано **ES ЭЛЕКТРОННЫЙ ЗАТВОР** или **MS МЕХАНИЧ. + ES ЭЛЕКТРОННЫЙ**, выдержка будет короче чем $\frac{1}{4000}$ можно выбрать, повернув диск выдержки на 8000 и затем повернув передний диск управления.
- ◆ Когда используется электронный затвор, выдержка и чувствительность ограничивается величинами $\frac{1}{32000}$ –1 с и ISO 12800–200 соответственно, и длительное понижение шума экспозиции не имеет эффекта. В режиме серийной съемки фокусировка и экспозиция фиксируются на значениях для первого кадра каждой серии.
- ① Искажение может быть видно на снимках движущихся объектов электронным затвором, в то время как полосы и затуманивание могут возникать на снимках, сделанных при флуоресцентном освещении, прочем мерцании или нестабильном освещении. При съемке снимков с выключенным звуком затвора соблюдайте права объекта изображения и право на неприкосновенность частной жизни.

РЕЖ.СТАБИЛИЗАЦИИ

Уменьшить размытость. Данная опция доступна только с объективами, поддерживающими стабилизацию изображения.

| Option | Description |
|--|--|
|  НЕПРЕРЫВНЫЙ | Стабилизация изображения включена. |
|  ПРИ СЪЕМКЕ | Стабилизация изображения активируется, только когда кнопка затвора нажимается наполовину или отпускается затвор. |
| ОТКЛ | Стабилизация изображения выключена;  появляется на дисплее (☰ 8, 10). Рекомендуется во время использования штатива. |

АВТОНАСТРОЙКА ISO

Выберите основную чувствительность, максимальную чувствительность и минимальную выдержку для автоматического управления чувствительностью ISO, которое выбирается поворотом диска ISO в положение **A**. Настройки для **АВТО1**, **АВТО2** или **АВТО3** можно регулировать индивидуально.

| Опция | По умолчанию |
|-------------------------------|--|
| ЧУВСТВИТ. ПО УМОЛЧАНИЮ | 200 |
| МАКС. ЧУВСТВИТ. | 800 (АВТО1)/1600 (АВТО2)/3200 (АВТО3) |
| МИН.СКОР.ЗАТВОРА | 1/60 |

Фотокамера автоматически выбирает чувствительность между значением по умолчанию и максимальным значением. Чувствительность становится больше значения по умолчанию только в том случае, если значение скорости затвора, необходимое для оптимальной экспозиции, меньше значения, выбранного для параметра **МИН.СКОР.ЗАТВОРА**.

- ◆ Если значение параметра **ЧУВСТВИТ. ПО УМОЛЧАНИЮ** больше значения, выбранного для **МАКС. ЧУВСТВИТ.**, параметр **ЧУВСТВИТ. ПО УМОЛЧАНИЮ** будет установлен на значение, выбранное для **МАКС. ЧУВСТВИТ.**
- ◆ Фотокамера может выбрать скорость затвора, меньшую, чем **МИН. СКОР. ЗАТВОРА**, если снимки будут недоэкспонированы при значении, выбранном для параметра **МАКС. ЧУВСТВИТ.**

НАСТР.ПЕР.К-ЦА

Отрегулируйте настройки для подсоединенных объективов M-mount при помощи дополнительного **FUJIFILM M MOUNT ADAPTER** (☎ 83).

БЕСПРОВО.СВЯЗЬ

Подключите к смартфону или планшету по беспроводной сети (☎ 122).

- ◆ Для получения дополнительной информации, посетите сайт <http://fujifilm-dsc.com/wifi/>.

НАСТРОЙКА ВСПЫШКИ

Чтобы отрегулировать настройки, касающиеся вспышки, нажмите **MENU/OK** на дисплее съемки и выберите вкладку **НАСТРОЙКА ВСПЫШКИ** (87).

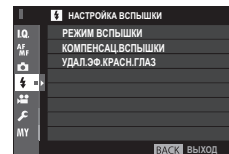

РЕЖИМ ВСПЫШКИ

Выберите режим вспышки (78).

КОМПЕНСАЦ. ВСПЫШКИ

Задайте яркость вспышки. Учтите, что желаемые результаты могут быть недостижимы в зависимости от условий съемки и расстояния до объекта.

УДАЛ. ЭФ. КРАСН. ГЛАЗ

Выберите **ВКЛ**, чтобы устранить эффект красных глаз, вызванный использованием вспышки.

- ◆ Удаление эффекта красных глаз происходит только в том случае, если определяется лицо.
- ◆ Функция удаления эффекта красных глаз не применима к изображениям RAW.

НАСТРОЙКИ ВИДЕО

Чтобы отрегулировать опции для видеосъемки, нажмите **MENU/OK** на дисплее съемки и выберите вкладку **НАСТРОЙКИ ВИДЕО** (87).

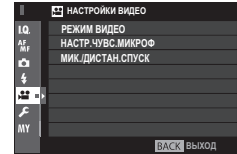
**РЕЖИМ ВИДЕО**

Выберите размер кадра и частоту для записи видеороликов.

- **HD 1080/60 P**: 1920 × 1080 (60 к/с)
- **HD 1080/50 P**: 1920 × 1080 (50 к/с)
- **HD 1080/30 P**: 1920 × 1080 (30 к/с)
- **HD 1080/25 P**: 1920 × 1080 (25 к/с)
- **HD 1080/24 P**: 1920 × 1080 (24 к/с)
- **HD 720/60 P**: 1280 × 720 (60 к/с)
- **HD 720/50 P**: 1280 × 720 (50 к/с)
- **HD 720/30 P**: 1280 × 720 (30 к/с)
- **HD 720/25 P**: 1280 × 720 (25 к/с)
- **HD 720/24 P**: 1280 × 720 (24 к/с)

НАСТР. ЧУВС. МИКРОФ

Настройте уровень записи микрофона.

МИК./ДИСТАН. СПУСК

Укажите, что устройство, которое подключено к разъему микрофона/пульта дистанционного спуска затвора, является микрофоном или пультом дистанционного спуска затвора (85, 72).

MY МОЕ МЕНЮ

Чтобы отобразить индивидуальное меню часто используемых опций, нажмите **MENU/OK** на дисплее съемки и выберите вкладку **MY (МОЕ МЕНЮ)** (📖 87).

- ❖ Чтобы редактировать «Мое меню», выберите **ПОЛЬЗОВАТЕЛЬСКИЕ НАСТРОЙКИ > НАСТРОЙКИ МОЕГО МЕНЮ** (📖 118).
- ❖ Вкладка **MY** доступна, только если опции предназначены для **МОЕ МЕНЮ**.

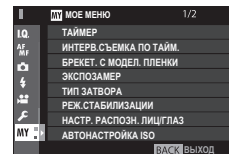

Использование меню: Режим просмотра

Меню воспроизведения используется для регулировки настроек воспроизведения.

Использование меню воспроизведения

- 1 Нажмите **MENU/OK** в режиме воспроизведения, чтобы открыть меню.

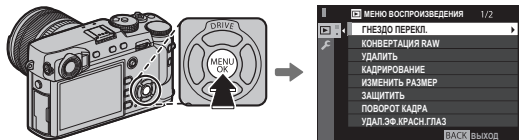

- 2 Нажмите селектор вверх или вниз, чтобы выделить необходимый элемент.



- 3 Нажмите селектор вправо, чтобы просмотреть опции для выделенного элемента.



- 4 Нажмите селектор вверх или вниз, чтобы выделить необходимую опцию.



- 5 Нажмите **MENU/OK**, чтобы выбрать выделенную опцию.



- 6 Нажмите **DISP/BACK** для возврата к дисплею воспроизведения.



- Используйте передний диск управления для прокрутки меню постранично.

Меню

МЕНЮ ВОСПРОИЗВЕДИЯ

Для доступа к опциям воспроизведения нажмите **MENU/OK** на дисплее съемки и выберите вкладку **МЕНЮ ВОСПРОИЗВЕДИЯ** (📖 101).

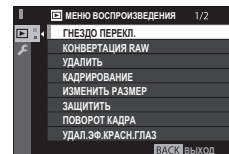

ГНЕЗДО ПЕРЕКЛ.

Выберите карту памяти, с которой будут воспроизводиться изображения (📖 39).

КОНВЕРТАЦИЯ RAW

Создание копий изображений RAW в формате JPEG (📖 81).

УДАЛИТЬ

Удалить фотографии (📖 43).

КАДРИРОВАНИЕ

Создайте копию текущего снимка с измененным размером.

- 1 Отобразите нужную фотографию.
 - 2 Выберите **КАДРИРОВАНИЕ** в меню просмотра.
 - 3 Используйте задний диск управления для увеличения или уменьшения масштаба, и нажимайте селекторную кнопку вверх, вниз, влево или вправо для прокрутки изображения до тех пор, пока на дисплее не будет отображаться нужная его часть.
 - 4 Нажмите **MENU/OK**, чтобы отобразить диалоговое окно подтверждения.
 - 5 Снова нажмите **MENU/OK**, чтобы сохранить обрезанную копию в отдельном файле.
- ◆ Чем больше вырезанная область, тем больше размер копии; все копии имеют соотношение сторон 3:2. Если размер окончательной копии будет равен **640**, **ДА** будет отображаться желтым.

ИЗМЕНИТЬ РАЗМЕР

Создает малоформатную копию текущего снимка.

- 1 Отобразите нужную фотографию.
 - 2 Выберите  **ИЗМЕНИТЬ РАЗМЕР** в меню просмотра.
 - 3 Выделите размер и нажмите **MENU/OK**, чтобы отобразить диалоговое окно подтверждения.
 - 4 Снова нажмите **MENU/OK**, чтобы сохранить копию с измененным размером в отдельном файле.
- ◆ Доступные размеры различаются в зависимости от размера исходного снимка.



ЗАЩИТИТЬ

Служит для защиты снимков от случайного удаления. Выделите одну из перечисленных ниже опций и нажмите **MENU/OK**.

- **КАДР**: Защитить выбранные снимки. Нажимайте селектор влево или вправо для просмотра изображений, и нажимайте **MENU/OK**, чтобы выбрать их или отказаться от выбора. Нажмите **DISP/BACK** после завершения операции.
 - **ВЫБРАТЬ ВСЕ**: Защитить все снимки.
 - **ВОССТАНОВИТЬ ВСЕ**: Снять защиту со всех снимков.
- ① Защищенные изображения будут удалены при форматировании карты памяти (📄 107).

ПОВОРОТ КАДРА

Поворот снимков.

- 1 Отобразите нужную фотографию.
 - 2 Выберите  **ПОВОРОТ КАДРА** в меню просмотра.
 - 3 Нажмите селектор вниз, чтобы повернуть изображение на 90° по часовой стрелке, и вверх, чтобы повернуть на 90° против часовой стрелки.
 - 4 Нажмите **MENU/OK**. Фотография автоматически будет отображаться в выбранной ориентации во время просмотра на фотокамере.
- ◆ Защищенные фотографии поворачивать нельзя. Снимите защиту перед тем, как поворачивать изображения.
 - ◆ Фотокамера может не поворачивать фотографии, снятые на других устройствах. Изображения, повернутые на фотокамере, не будут поворачиваться при просмотре на компьютере или на других фотокамерах.
 - ◆ Фотографии, сделанные с использованием опции  **НАСТРОЙКИ ЭКРАНА > АВТОПОВ.-ПРОСМ.** во время просмотра автоматически отображаются в правильной ориентации (📄 111).

УДАЛ.ЭФ.КРАСН.ГЛАЗ

Удалить эффект красных глаз с портретов. Фотокамера производит анализ изображения; при обнаружении эффекта красных глаз фотография будет обработана с созданием копии с подавлением эффекта красных глаз.

1 Отобразите нужную фотографию.

2 Выберите  **УДАЛ.ЭФ.КРАСН.ГЛАЗ** в меню просмотра.

3 Нажмите **MENU/OK**.

- ❖ Эффект красных глаз может не быть удален, если фотокамера не обнаруживает лицо или лицо снято в профиль. Результаты могут различаться в зависимости от сюжета. Эффект красных глаз нельзя удалить с фотографий, которые уже были обработаны с использованием функции удаления эффекта красных глаз, или с фотографий, сделанных на других устройствах.
- ❖ Время обработки изображения зависит от количества обнаруженных лиц.
- ❖ Копии, созданные функцией **УДАЛ.ЭФ.КРАСН.ГЛАЗ**, помечаются при просмотре значком .
- ❖ Функцию удаления эффекта красных глаз нельзя применять к изображениям RAW.

КОПИРОВАТЬ

Копирование снимков с карты памяти в первом гнезде на карту памяти во втором гнезде и наоборот.

1 Выберите  **КОПИРОВАТЬ** в меню просмотра.

2 Выделите одну из следующих опций и нажмите селектор вправо:

- **ГНЕЗДО1** → **ГНЕЗДО2**: Копирование снимков с карты памяти в первом гнезде на карту памяти во втором гнезде.
- **ГНЕЗДО2** → **ГНЕЗДО1**: Копирование снимков с карты памяти во втором гнезде на карту памяти в первом гнезде.

3 Выделите одну из перечисленных ниже опций и нажмите **MENU/OK**:

- **КАДР**: Копирование выбранных снимков. Нажимайте селектор влево или вправо для просмотра изображений, и нажимайте **MENU/OK**, чтобы скопировать текущий снимок.
- **ВСЕ КАДРЫ**: Копирование всех снимков.

❖ Копирование прекращается, когда полностью заполняется карта памяти, на которую производится копирование.

БЕСПРОВОД.СВЯЗЬ

Подключите к смартфону или планшету по беспроводной сети (122).

❖ Для получения дополнительной информации, посетите сайт <http://fujifilm-dsc.com/wifi/>.

СЛАЙД ШОУ

Просматривайте снимки в автоматическом режиме слайд-шоу. Нажмите **MENU/OK** для начала. В любой момент во время показа слайдов нажмите **DISP/BACK** для просмотра справки на дисплее. Слайд-шоу можно закончить в любой момент нажатием кнопки **MENU/OK**.

❖ Во время слайд-шоу фотокамера не отключается автоматически.

ПОМОЩЬ ФОТОАЛЬБ.

Создание альбомов из любимых фотографий (🗨 85).

АВТОСОХР. НА ПК

Загрузить снимки на компьютер по беспроводной сети (🗨 122).

❖ Для получения дополнительной информации, посетите сайт <http://fujifilm-dsc.com/wifi/>.

РАСПЕЧАТАТЬ (DPOF)

Выберите снимки для печати (🗨 126).

ПЕЧАТЬ ПРИНТЕРА instax

Распечатайте снимки на дополнительных принтерах FUJIFILM instax SHARE (🗨 129).

СООТНОШЕНИЕ

Выбор способа показа изображений на устройствах High Definition (Высокой четкости) (HD) с отношением 3:2 (данная опция доступна только при подключении кабеля HDMI). Выберите 16:9, чтобы показать изображение, заполняющее экран, с обрезанными верхней и нижней частями, 3:2, чтобы показать изображение полностью с черными полосами по обеим сторонам экрана.

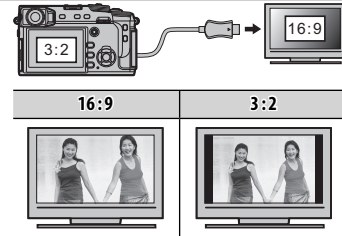

Меню настройки

Просмотр и регулировка основных настроек фотокамеры.

Использование меню настройки

- 1 В режиме съемки нажмите **MENU/OK**, чтобы открыть меню.

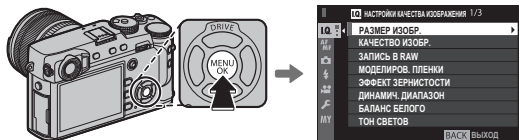

- 2 Нажмите селектор влево, чтобы выделить вкладку для текущего меню.

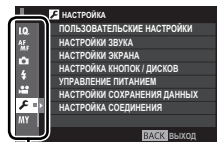

Закладка

- 3 Нажмите селектор вниз, чтобы выделить вкладку **НАСТРОЙКА**.
- 4 Нажмите селектор вправо, чтобы отобразить категории меню настройки.



- 5 Нажмите селектор вверх или вниз, чтобы выделить категорию, содержащую нужный элемент.



- 6 Нажмите селектор вправо, чтобы просмотреть опцию для выделенной категории.



- 7 Нажмите селектор вверх или вниз, чтобы выделить необходимый элемент.



- 8 Нажмите селектор вправо, чтобы просмотреть опции для выделенного элемента.



- 9 Нажмите селектор вверх или вниз, чтобы выделить необходимую опцию.



- 10 Нажмите **MENU/OK**, чтобы выбрать выделенную опцию.



- 11 Нажмите **DISP/BACK** для возврата к дисплею съемки.



- Используйте передний диск управления для прокрутки меню постранично.

НАСТРОЙКА Опций меню

Для доступа к основным настройкам фотокамеры нажмите **MENU/OK** на дисплее съемки и выберите вкладку  (**НАСТРОЙКА**) (📖 106).

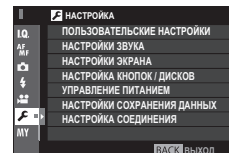

ПОЛЬЗОВАТЕЛЬСКИЕ НАСТРОЙКИ

ФОРМАТ-ВАТЬ

Для форматирования карты памяти:

- 1 Выделите  **ПОЛЬЗОВАТЕЛЬСКИЕ НАСТРОЙКИ** > **ФОРМАТ-ВАТЬ** в меню настройки и нажмите **MENU/OK**.
- 2 Выделите гнездо, в котором находится карта памяти, которую следует отформатировать, и нажмите **MENU/OK**.
- 3 Откроется диалоговое окно подтверждения. Чтобы отформатировать карту памяти, выделите **ДА** и нажмите **MENU/OK**. Чтобы выйти без форматирования карты памяти, выберите **ОТМЕНА** или нажмите **DISP/BACK**.

- ⓘ При форматировании карты памяти все данные, включая защищенные фотографии, будут удалены. Не забывайте копировать необходимые фотографии на компьютер или другое устройство.
- ⓘ Не открывайте отсек аккумуляторной батареи в процессе форматирования.
- ❖ Меню форматирования также можно отобразить, нажав на центральную часть заднего диска управления, пока удерживается нажатой кнопка .

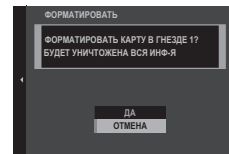

Меню

ДАТА/ВРЕМЯ

Настройте часы фотокамеры (📖 26, 27).

Меню настройки

РАЗН. ЧАСОВ

Во время путешествия пользуйтесь этой опцией для мгновенного переключения часов фотокамеры со времени Вашего часового пояса на местное время в месте Вашего пребывания. Чтобы указать разницу во времени между местным и домашним часовым поясом:

- 1 Выделите **← МЕСТНОЕ** и нажмите **MENU/OK**.
- 2 Воспользуйтесь селектором, чтобы выбрать разницу во времени между местным часовым поясом и часовым поясом у Вас дома. Нажмите **MENU/OK** после завершения настроек.

Чтобы настроить часы фотокамеры на местное время, выделите **← МЕСТНОЕ** и нажмите **MENU/OK**. Чтобы установить часы на время Вашего домашнего часового пояса, выберите **🏠 ДОМ**. При выборе **← МЕСТНОЕ** в течение трех секунд после включения фотокамеры будет отображаться **←**.

言語/LANG.

Выберите язык.

НАСТРОЙКИ МОЕГО МЕНЮ

Редактирование «Моего меню» (🗨 118).

ОЧИСТКА СЕНСОРА

Удалите пыль с сенсора изображения фотокамеры.

- **ДА:** Немедленно очистите сенсор (🗨 xi).
 - **ВО ВКЛЮЧ. СОСТОЯНИИ:** Если выбрана данная опция, будет выполнена очистка сенсора при включении камеры.
 - **В ВЫКЛЮЧ. СОСТОЯНИИ:** Если выбрана данная опция, очистка сенсора будет выполнена при выключении камеры (однако, очистка сенсора не будет выполнена, если камера выключается в режиме воспроизведения).
- 🔍 Пыль, которую нельзя удалить, используя очистку сенсора, можно удалить вручную (🗨 136).

ВОССТАНОВИТЬ

Сбросьте параметры съемки или настройки меню до значений по умолчанию. Параметры пользовательских настроек баланса белого, банков пользовательских настроек с использованием **РЕД/СОХР.ПОЛ.НАСТР**, **НАСТРОЙКИ WI-FI** и меню настроек **ДАТА/ВРЕМЯ**, **РАЗН. ЧАСОВ** остаются неизменными.

- 1 Выделите нужную опцию и нажмите селектор вправо.
- 2 Отобразится диалоговое окно подтверждения; выделите **ДА** и нажмите **MENU/OK**.

■ НАСТРОЙКИ ЗВУКА

■ Ч. СРАБАТЫВАНИЕ СИГНАЛА АФ

Выберите громкость звукового сигнала, который раздается при фокусировке фотокамеры (🗨 75). Звуковой сигнал можно отключить, выбрав **ОТКЛ.**

■ Ч. СРАБАТ. СИГН. АВТОСПУСКА

Выберите громкость звукового сигнала, который раздается, когда работает автоспуск (🗨 73). Звуковой сигнал можно отключить, выбрав **ОТКЛ.**

■ УРОВ. ГРОМКОСТИ

Служит для настройки громкости звуков, издаваемых при использовании элементов управления фотокамерой. Выберите **■ОТКЛ** (приглушить звук), чтобы отключить звуки элементов управления.

■ ГРОМК. ЗАТВ.

Регулирует громкость звуков, издаваемых при спуске затвора. Выберите **■ОТКЛ** (приглушить звук), чтобы отключить звук при спуске затвора.

■ ЗВУК ЗАТВОРА

Выберите звук, издаваемый затвором.

■ ГРОМК. ВОСП.

Отрегулируйте громкость при воспроизведении видеофрагмента.

■ НАСТРОЙКИ ЭКРАНА

ЯРК.ВИДОИСКАТЕЛЯ

Отрегулируйте яркость дисплея на электронном видоискателе или выберите **АВТО** для автоматической регулировки яркости.

ЦВЕТ EVF

Отрегулируйте оттенок дисплея на электронном видоискателе.

ЯРК. ЖК

Задайте яркость монитора.

ЦВЕТ LCD

Отрегулируйте оттенок монитора.

ОТОБР. ИЗОБ.

Выберите время отображения снимка на экране после съемки. Цвета могут слегка отличаться от таковых на окончательном изображении, а при высокой чувствительности может быть виден пятнистый «шум».

| Опция | Описание |
|----------------|--|
| ПОДРЯД | Снимок отображается, пока не нажмется кнопка MENU/OK или кнопка затвора наполовину. Для увеличения активной точки фокусировки нажмите центр заднего диска управления; нажмите еще раз для отмены масштабирования. |
| 1,5 сек | Снимки отображаются в течение 1,5 секунд (1,5 сек), 0,5 секунд (0,5 сек) или пока кнопка спуска затвора не будет нажата наполовину. |
| 0,5 сек | |
| ОТКЛ | Снимки не отображаются после съемки. |

АВТОПОВОРОТ EVF

Выберите, какие индикаторы в видоискателе повернуть в соответствии с ориентацией фотокамеры (☰ 31). Независимо от выбранной опции, индикаторы на мониторе не вращаются.

ПРЕДВ.ПРОСМ.ЭКСП./БАЛ.БЕЛ.В РУЧ.РЕЖ.

Выберите **ПРЕДВ.ПРОСМ. ЭКСП./ББ**, чтобы включить предварительный просмотр экспозиции и баланса белого в режиме ручного управления экспозицией (☰ 38), или выберите **ПРЕДВ.ПРОСМ.ББ** для предварительного просмотра только баланса белого. Выберите **ОТКЛ** при использовании вспышки или в других случаях, в которых экспозиция может измениться, когда делается снимок.

ЭФФ.ИЗОБ.ДЛЯ ПРЕДВ.ПРОСМ.

Выберите **ВКЛ** для предварительного просмотра эффектов моделирования пленки, баланса белого и других настроек на мониторе. Выберите **ОТКЛ**, чтобы сделать более заметными тени низкого контраста, освещенные сзади сцены и прочие предметы, которые сложно увидеть.

- ❖ Если выбран параметр **ОТКЛ**, эффекты настроек фотокамеры не будут видны на мониторе, а цвета и тон будут отличаться от цветов на окончательной фотографии. Однако дисплей будет настроен для показа эффектов расширенных фильтров и настроек монохромного изображения и сепии.

РАМКА КАДРИР.

Выберите тип сетки кадрирования, доступной в режиме съемки.

|  КОМП. СЕТКА 9 |  КОМП. СЕТКА 24 |  HD КАДР |
|---|--|---|
|  <p data-bbox="179 598 525 640"><i>Помогает составить композицию по «правилу одной трети».</i></p> |  <p data-bbox="615 598 812 617"><i>Сетка шесть на четыре.</i></p> |  <p data-bbox="902 598 1248 663"><i>Кадрируйте снимки HD по шаблону обреза, отмеченному линиями сверху и снизу дисплея.</i></p> |

АВТОПОВ.-ПРОСМ.

Выберите **ВКЛ**, чтобы автоматически поворачивать «вертикальные» (в портретной ориентации) снимки при просмотре.

ЕДИНИЦЫ ШКАЛЫ ФОКУСИРОВКИ

Выберите единицы измерения, используемые для индикатора расстояния фокусировки (📖 64).

ОТОБР.ПОЛЬЗ.НАСТР

Выберите пункты для стандартного отображения (📖 33).

■ НАСТРОЙКА КНОПОК / ДИСКОВ

НАСТРОЙКА РЫЧАГА ФОКУСИРОВКИ

Выберите функции, выполняемые ручкой фокусировки (рычаг фокусировки).

| Опция | Описание |
|--|--|
| БЛОКИРОВКА (ВЫКЛ) | Ручка фокусировки не может использоваться во время съемки. |
| НАЖ.  ДЛЯ РАЗБЛОК. | Нажмите на ручку, чтобы просмотреть отображение точек фокусировки, и наклоните ручку, чтобы выбрать точку фокусировки. |
| ВКЛ | Наклоните ручку, чтобы просмотреть отображение точек фокусировки и выбрать точку фокусировки. |

РЕД./СОХР. БЫСТР. МЕНЮ

Выберите пункты, отображенные в быстром меню ( 49).

НАСТР.(Fn) ФУНКЦ.

Выберите функции, выполняемые кнопками функций ( 51).

НАСТР.ДИСКА УПР.

Выберите функции, выполняемые дисками управления.

НАСТРОЙКА ДИСКА ISO (H)

Выберите чувствительность ISO, назначенную для положения **H** на диске ISO.

СНИМ.БЕЗ ОБЪЕКТИВА

Разрешает или блокирует спуск затвора, когда не установлен объектив.

ФОКУСИР. КОЛЬЦО

Выберите направление, в котором фокусировочное кольцо поворачивается для увеличения расстояния фокусировки.

AE-L/AF-L КНОПКА НАСТР.

Переключите задачи кнопок **AF-L** и **AE-L**.

РЕЖ.БЛОКИР.АЭ/АФ

Если выбрана опция **ВКЛ.БЛОК.АЭ/АФ НАЖ**, экспозиция и/или фокусировка будет заблокирована при нажатии кнопки **AE-L** или **AF-L** (📖 76). Если выбрана опция **ПЕРЕКЛ.БЛОК.АЭ/АФ**, экспозиция и/или фокусировка блокируются при нажатии кнопки **AE-L** или **AF-L** и остаются заблокированными до повторного нажатия этой кнопки.

РЕЖ.БЛОКИР. АФ

Выберите функцию кнопки **AF-L** (📖 76).

НАСТР. ДИАФРАГМЫ

Выберите способ, используемый для настройки диафрагмы при использовании объективов без колец диафрагмы.

- **АВТО+** ➔ **РУЧНОЙ**: Поверните задний диск управления, чтобы выбрать диафрагму. Проверните за минимальную диафрагму, чтобы выбрать **A** (авто).
- **АВТО**: Диафрагма выбирается автоматически; фотокамера работает в режиме экспозиции **P** (программная AE) или **S** (AE с приоритетом выдержки).
- **РУЧНОЙ**: Поверните задний диск управления, чтобы выбрать диафрагму; фотокамера работает в режиме экспозиции **A** (AE с приоритетом диафрагмы) или **M** (ручной).

■ УПРАВЛЕНИЕ ПИТАНИЕМ

АВТО ВЫКЛ.

Служит для выбора временного интервала, после которого фотокамера автоматически отключается, если не выполняются никакие действия. Чем короче интервал, тем меньше расходуется заряд батареи; если выбрана опция **ОТКЛ**, фотокамеру необходимо выключать вручную. Имейте в виду, что в некоторых случаях фотокамера выключается автоматически, даже если выбрана опция **ОТКЛ**.

РЕЖИМЫ ПИТАНИЯ

Отрегулируйте настройки управления питанием.

| Опция | Выполнение AF (скорость) | Качество ЖК-дисплея/дисплея видеоскателя | Ресурс батареи |
|------------------------------|--------------------------|--|----------------|
| ВЫСОКАЯ ЭФФЕКТИВНОСТЬ | Высокая | Очень высокий | Низкий |
| СТАНДАРТ | Высокая | Высокий | Стандартный |
| ЭКОНОМИЯ | Стандартный | Стандартный | Высокий |

- ◆ Если выбирается **ЭКОНОМИЯ**, частота кадров уменьшается, когда никакие операции не выполняются. Элементы управления фотокамеры восстанавливают стандартную частоту кадров.

НАСТРОЙКИ СОХРАНЕНИЯ ДАННЫХ

НОМЕР КАДРА

Новые снимки сохраняются в файлах изображений с использованием 4-значного номера файла, который получается прибавлением единицы к последнему использованному номеру файла. Номер файла отображается при просмотре кадров, как показано на рисунке справа. Опция **НОМЕР КАДРА** контролирует, сбрасывается ли нумерация файлов на 0001, когда вставляется новая карта памяти или форматируется текущая карта памяти.

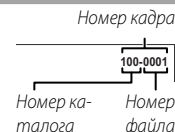

| Опция | Описание |
|-------------------|--|
| Последоват | Нумерация продолжается с последнего использованного номера файла или первого свободного номера файла, в зависимости от того, что больше. Выберите эту опцию для уменьшения количества снимков с дублирующимися именами файлов. |
| Автосброс | Нумерация сбрасывается на 0001 после форматирования или вставки новой карты памяти. |

- ❖ Если номер кадра достигает 999-9999, спуск затвора будет заблокирован (🗨 143).
- ❖ При выборе **ПОЛЬЗОВАТЕЛЬСКИЕ НАСТРОЙКИ > ВОССТАНОВИТЬ** (🗨 108) устанавливается **НОМЕР КАДРА** на **Последоват**, но сбрасывает номер файла.
- ❖ Номера кадров, сделанных другими фотокамерами, могут отличаться.

СОХР.ОРИГ.КАДРА

Выберите **ВКЛ** для сохранения необработанных копий изображений, сделанных с использованием опции **НАСТРОЙКА ВСПЫШКИ > УДАЛ.ЭФ.КРАСН.ГЛАЗ** (🗨 98).

РЕДАКТ. ИМЯ ФАЙЛА

Измените префикс имени файла. Изображения sRGB используют префикс с 4 буквами (по умолчанию «DSCF»), изображения Adobe RGB - префикс с 3 буквами («DSF»), предшествующий символу подчеркивания.

Меню настройки

НАСТ. ГН. КАРТЫ (НЕП. ИЗ.)

Выберите назначение для карты памяти во втором гнезде.

| Опция | Описание |
|-------------------------|---|
| ПОСЛЕДОВАТЕЛЬНОЕ | Карта во втором гнезде используется, только когда заполнена карта памяти в первом гнезде. |
| КОПИРОВАНИЕ | Каждый снимок записывается дважды, один раз на каждую карту памяти. |
| RAW / JPEG | Так же, как для ПОСЛЕДОВАТЕЛЬНОЕ , кроме того, что копия в формате RAW для снимков, сделанных с настройкой RAW + FINE или NORMAL + RAW , выбранной для НАСТРОЙКИ КАЧЕСТВА ИЗОБРАЖЕНИЯ > КАЧЕСТВО ИЗОБР. , будет сохраняться на карте памяти в первом гнезде и копия в формате JPEG — на карте памяти во втором гнезде. |

- ◆ Независимо от параметра, выбранного для **НАСТ. ГН. КАРТЫ (НЕП. ИЗ.)**, видеоролики будут записываться на карту памяти в первом гнезде; если выбран параметр **ПОСЛЕДОВАТЕЛЬНОЕ**, то видеоролики будут записываться на карту памяти в первом гнезде даже после того, как запись перешла на карту во втором гнезде.

ГНЕЗДО ПЕРЕКЛ. (ПОСЛ.)



Выберите карту, на которую записывается в первую очередь, когда **ПОСЛЕДОВАТЕЛЬНОЕ** выбран для **НАСТ. ГН. КАРТЫ (НЕП. ИЗ.)**.

■ НАСТРОЙКА СОЕДИНЕНИЯ

Для получения дополнительной информации о беспроводном подключении посетите <http://fujifilm-dsc.com/wifi/>

НАСТРОЙКИ WI-FI

Настройте параметры для подключения к беспроводным сетям.

| Опция | Описание |
|--|---|
| ОБЩИЕ НАСТРОЙКИ | Выберите имя (ИМЯ) для идентификации камеры в беспроводной сети (фотокамере присвоено уникальное имя по умолчанию) или выберите СБРОС НАСТРОЕК WI-FI для восстановления настроек по умолчанию. |
| ИЗМ.РАЗ.ИЗО(СМ)  | Выберите ВКЛ (настройка по умолчанию, рекомендуется в большинстве случаев), чтобы изменить размер более крупных изображений на  для загрузки на смартфоны, ОТКЛ , чтобы загрузить изображения с их исходным размером. Изменение размера относится только к копии, загружаемой на смартфон; исходное изображение не изменяется. |
| НАСТР.КИ.АВТОСОХР | Выберите УДАЛ. НАЗНАЧ. ПК для удаления выбранных мест назначений и НАСТР.ПР.СОЕД. для просмотра компьютеров, к которым недавно была подключена фотокамера. |

НАСТР.АВТОСОХР

Выберите место загрузки. Выберите **ПРОСТАЯ УСТАНОВКА**, чтобы подключиться с помощью WPS, **РУЧНАЯ УСТАНОВКА**, чтобы сконфигурировать сетевые настройки вручную.

НАСТР. ГЕОТЕГИНГА

Просмотр данных о местоположении, загруженных со смартфона и выберите, нужно ли сохранять данные с Вашими фотографиями.

| Опция | Описание |
|--------------------------|--|
| ГЕОТЕГИНГ | Выберите, вставлены ли данные о местоположении, загруженные со смартфона, в фотографии при съемке. |
| ИНФО О МЕСТОПОЛОЖ | Отображение данных о местоположении, загруженных последними со смартфона. |

НАСТ.ПОДК.ПРИНТ.instax

Отрегулируйте настройки для подключения к дополнительным принтерам FUJIFILM instax SHARE (🗨 128).

«Мое меню»

Выбранная вкладка **MY (МОЕ МЕНЮ)** отображает индивидуальное пользовательское меню часто используемых опций (📖 100).

Редактирование «Моего меню»

- 1 Во вкладке меню настройки **ПОЛЬЗОВАТЕЛЬСКИЕ НАСТРОЙКИ**, выделите **НАСТРОЙКИ МОЕГО МЕНЮ** и нажмите **MENU/OK**, чтобы отобразить указанные далее опции (📖 106).

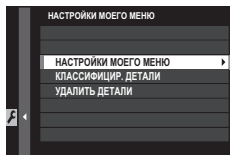

- 2 Нажмите селектор вверх или вниз, чтобы выделить **НАСТРОЙКИ МОЕГО МЕНЮ**, и нажмите **MENU/OK**. Опции, которые можно добавить к «Моему меню» будут выделены синим цветом.

- ◆ Опции, находящиеся в данный момент в «Моем меню», отмечаются галочкой.

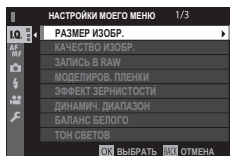

- 3 Выделите элемент и нажмите **MENU/OK**, чтобы добавить его в «Мое меню».

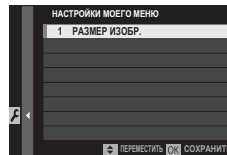

- 4 Нажмите **MENU/OK**, чтобы вернуться к дисплею редактирования.

- 5 Повторяйте шаги 3 и 4, пока все нужные элементы не будут добавлены.

- ◆ «Мое меню» может содержать до 16 элементов.

Редактирование «Моего меню»

Чтобы изменить порядок элементов или удалить элементы, на шаге 1 выберите **КЛАССИФИЦИР. ДЕТАЛИ** или **УДАЛИТЬ ДЕТАЛИ**.

Настройки по умолчанию

Настройки по умолчанию для опций в меню съемки и меню установки параметров приведены ниже. Эти настройки можно восстановить с помощью **П** **ПОЛЬЗОВАТЕЛЬСКИЕ НАСТРОЙКИ > ВОССТАНОВИТЬ** (📖 108).

■ Меню съемки

| Меню | По умолчанию |
|---|--------------------|
| П НАСТРОЙКИ КАЧЕСТВА ИЗОБРАЖЕНИЯ | |
| РАЗМЕР ИЗОБР. | 3 : 2 |
| КАЧЕСТВО ИЗОБР. | FINE |
| ЗАПИСЬ В RAW | НЕСЖАТЫЙ |
| МОДЕЛИРОВ. ПЛЕНКИ | PROVIA/СТАНДАРТНЫЙ |
| ЭФФЕКТ ЗЕРНИСТОСТИ | ОТКЛ |
| ДИНАМИЧ. ДИАПАЗОН | 100% |
| БАЛАНС БЕЛОГО | АВТО |
| ТОН СВЕТОВ | 0 |
| ТОН ТЕНЕЙ | 0 |
| ЦВЕТ | 0 |
| РЕЗКОСТЬ | 0 |
| СНИЖЕНИЯ ШУМА | 0 |
| СНИЖ.ШУМ.ДЛ.ЭКСП | ВКЛ |
| ОПТИМ.МОДУЛ.СВЕТА | ВКЛ |
| ЦВЕТ.ПРОСТР. | sRGB |
| ВЫБЕР.ПОЛЬЗ.НАСТР | ПОЛЬЗОВАТЕЛЬСКИЙ 1 |

| Меню | По умолчанию |
|--|---------------------------|
| П НАСТРОЙКА АФ/МФ | |
| РЕЖИМ АФ | ОДНА ТОЧКА |
| КОЛ-ВО ТОЧЕК ФОКУСИРОВКИ | 77 ТОЧЕК (7×11) |
| ПРЕДВАРИТЕЛ. АФ | ОТКЛ |
| ПОДСВЕТКА АФ | ВКЛ |
| НАСТР. РАСПОЗН. ЛИЦ/ГЛАЗ | ЛИЦА ВЫКЛ / ГЛАЗА ВЫКЛ |
| АФ+МФ | ОТКЛ |
| ПОМОЩЬ РУЧН. ФОК. | СТАНДАРТ |
| ПРОВЕРКА ФОКУСА | ОТКЛ |
| ВЗ.БЛОК.ТОЧ.АЭ И ЗОНУ ФОК | ВКЛ |
| НАСТР. МГНОВЕН. АФ | АФ-S |
| ПРИОР. СПУСКА/ФОК. • ВЫБ. ПРИОР. АФ-S • ВЫБ. ПРИОР. АФ-S | СПУСК СПУСК |
| КОРРЕКТ.РАМКА АФ | ОТКЛ |

Настройки по умолчанию

| Меню | По умолчанию |
|---|--|
| НАСТРОЙКА СЪЕМКИ | |
| ТАЙМЕР | ОТКЛ |
| БРЕКЕТ. С МОДЕЛ. ПЛЕНКИ • ПЛЕНКА 1 • ПЛЕНКА 2 • ПЛЕНКА 3 | PROVIA/СТАНДАРТНЫЙ Velvia/ЯРКИЙ ASTIA/СЛАБАЯ |
| ЭКСПОЗАМЕР | МУЛЬТИ |
| ТИП ЗАТВОРА | МЕХАНИЧЕСКИЙ ЗАТВОР |
| РЕЖ.СТАБИЛИЗАЦИИ | НЕПРЕРЫВНЫЙ |
| АВТОНАСТРОЙКА ISO | АВТО1 |
| НАСТР.ПЕР.К-ЦА • ЯРКОСТЬ РАМКИ • РЕГИСТРАЦИЯ ОБЪЕКТИВА | 0 ОБЪЕКТИВ 5 (50mm) |
| НАСТРОЙКА ВСПЫШКИ | |
| РЕЖИМ ВСПЫШКИ | АВТО |
| КОМПЕНСАЦ.ВСПЫШКИ | ±0 |
| УДАЛ.ЭФ.КРАСН.ГЛАЗ | ОТКЛ |
| НАСТРОЙКИ ВИДЕО | |
| РЕЖИМ ВИДЕО | 1920/60P |
| НАСТР.ЧУВС.МИКРОФ | 3 |
| МИК./ДИСТАН.ПУСК | МИК. |

Меню настройки

| Menu | Default |
|---|-----------------------|
| ПОЛЬЗОВАТЕЛЬСКИЕ НАСТРОЙКИ | |
| РАЗН. ЧАСОВ | ДОМ |
| ОЧИСТКА СЕНСОРА • ВО ВКЛЮЧ. СОСТОЯНИИ • В ВЫКЛЮЧ. СОСТОЯНИИ | ОТКЛ ВКЛ |
| НАСТРОЙКИ ЗВУКА | |
| Ч. СРАБАТЫВАНИЕ СИГНАЛА АФ | 🔊 1 |
| Ч. СРАБАТ.СИГН.АВТОСПУСКА | 🔊 1 |
| УРОВ. ГРОМКОСТИ | ОТКЛ |
| ГРОМК. ЗАТВ. | 🔊 1 |
| ЗВУК ЗАТВОРА | РЕЖИМ 1 |
| ГРОМК. ВОСП. | 7 |
| НАСТРОЙКИ ЭКРАНА | |
| ЯРК.ВИДОИСКАТЕЛЯ | АВТО |
| ЦВЕТ EVF | 0 |
| ЯРК. ЖК | 0 |
| ЦВЕТ LCD | 0 |
| ОТОБР. ИЗОБ. | ОТКЛ |
| АВТОПОВОРОТ EVF | ВКЛ |
| ПРЕДВ.ПРОСМ.ЭКСП./БАЛ. БЕЛ.В РУЧ.РЕЖ. | ПРЕДВ.ПРОСМ. ЭКСП./ББ |
| ЭФФ.ИЗОБ.ДЛЯ ПРЕДВ.ПРОСМ. | ВКЛ |
| РАМКА КАДРИР. | КОМП. СЕТКА 9 |
| АВТОПОВ.-ПРОСМ. | ОТКЛ |
| ЕДИНИЦЫ ШКАЛЫ ФОКУСИРОВКИ | МЕТРЫ |
| ОТОБР.ПОЛЬЗ.НАСТР | См. стр. 33. |

| Menu | Default |
|----------------------------------|--------------------|
| НАСТРОЙКА КНОПОК / ДИСКОВ | |
| НАСТРОЙКА РЫЧАГА ФОКУСИРОВКИ | ВКЛ |
| РЕД./СОХР. БЫСТР. МЕНЮ | См. стр. 47. |
| НАСТР.(Fn) ФУНКЦ. | См. стр. 50. |
| НАСТР.ДИСКА УПР. | ▲ S.S. ▼ F |
| НАСТР. ДИСКА ISO | 25600 |
| СНИМ.БЕЗ ОБЪЕКТИВА | ОТКЛ |
| ФОКУСИР. КОЛЬЦО | ↻ ПО ЧАС.СТРЕЛ. |
| AE-L/AF-L КНОПКА НАСТР. | AE-L/AF-L |
| РЕЖ.БЛОКИР.АЭ/АФ | ВКЛ.БЛОК.АЭ/АФ НАЖ |
| РЕЖ.БЛОКИР. АФ | ТОЛЬКО БЛОК. АФ |
| НАСТР. ДИАФРАГМЫ | АВТО + РУЧНОЙ |
| УПРАВЛЕНИЕ ПИТАНИЕМ | |
| АВТО ВЫКЛ. | 2 МИН |
| РЕЖИМЫ ПИТАНИЯ | СТАНДАРТ |

| Menu | Default |
|--|-------------------|
| НАСТРОЙКИ СОХРАНЕНИЯ ДАННЫХ | |
| НОМЕР КАДРА | Последоват |
| СОХР.ОРИГ.КАДРА | ОТКЛ |
| НАСТ. ГН. КАРТЫ (НЕП. ИЗ.) | ПОСЛЕДОВАТЕЛЬНОЕ |
| НАСТРОЙКА СОЕДИНЕНИЯ | |
| НАСТРОЙКИ WI-FI • ИЗМ.РАЗ.ИЗО(СМ)  | ВКЛ |
| НАСТР-КИ.АВТОСОХР | ПРОСТАЯ УСТАНОВКА |
| НАСТР. ГЕОТЕГИНГА • ГЕОТЕГИНГ • ИНФО О МЕСТОПОЛОЖ | ВКЛ ВКЛ |

Подключения

Беспроводная передача

Подсоединитесь к беспроводной сети и подключайтесь к компьютерам, смартфонам или планшетным компьютерам. Для загрузки и другой информации, посетите сайт <http://fujifilm-dsc.com/wifi/>.

Беспроводные соединения: Смартфоны

Установите приложение «FUJIFILM Camera Remote» на ваш смартфон для просмотра изображений на фотокамере, загружайте выбранные изображения, управляйте камерой удаленно или копируйте данные местоположения на фотокамеру. Чтобы подключиться к смартфону, установите фотокамеру в режим воспроизведения и нажмите функциональную кнопку **(Fn1)**.

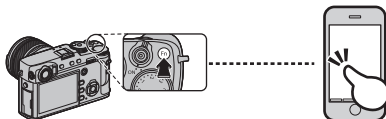

- ◆ Также можно подключиться с помощью **МЕНЮ ВОСПРОИЗВЕДЕНИЯ > АВТОСОХР. НА ПК** (📖 105) или удерживая нажатой функциональную кнопку **(Fn1)** в режиме воспроизведения.

Беспроводные соединения: Компьютеры

После установки приложения «FUJIFILM PC AutoSave» и конфигурирования вашего компьютера в качестве места назначения для изображений, копируемых с камеры, вы можете выгружать снимки с камеры с помощью **МЕНЮ ВОСПРОИЗВЕДЕНИЯ > АВТОСОХР. НА ПК** (📖 105) или удерживая нажатой функциональную кнопку **(Fn1)** в режиме воспроизведения.

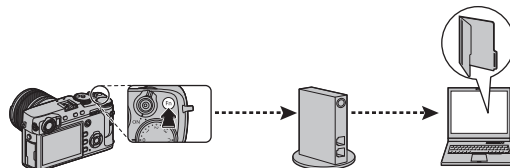

Просмотр изображений на компьютере

Прочтите этот раздел для получения информации о копировании снимков на компьютер.

Windows

Используйте MyFinePix Studio для копирования снимков на ваш компьютер, где их можно сохранить, просмотреть, организовать и распечатать. MyFinePix Studio доступна для загрузки на следующем веб-сайте:

<http://fujifilm-dsc.com/mfs/>

После завершения загрузки кликните дважды на загруженный файл («MFPS_Setup.EXE») и следуйте инструкциям на экране для завершения установки. Перейдите к шагу «Подключение фотокамеры» (📖 124), когда установка завершена.

Macintosh

Снимки можно копировать на Ваш компьютер, используя Захват изображения (поставляется с Вашим компьютером) или другое программное обеспечение. Перейдите к «Подключение фотокамеры» (📖 124).

🔹 Просмотр файлов RAW

Для просмотра файлов RAW на Вашем компьютере используйте программу RAW FILE CONVERTER, доступную для загрузки с:

<http://fujifilm-dsc.com/rfc/>

Подключение фотокамеры

1 Найдите карту памяти, содержащую изображения, которые Вы хотите скопировать на компьютер, и вставьте карту памяти в фотокамеру.

◆ Пользователям Windows при первом запуске программы может понадобиться установочный диск Windows.

① Сбой питания в ходе передачи может привести к потере данных или повреждению карты памяти. Перед подключением фотокамеры вставьте в нее новую или полностью заряженную батарею.

2 Выключите фотокамеру и подсоедините входящий в комплект кабель USB (приобретается отдельно от сторонних поставщиков), как показано на рисунке, вставляя разъемы до упора. Подключайте фотокамеру непосредственно к компьютеру; не используйте концентратор USB или клавиатуру.

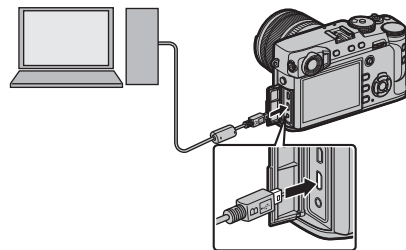

① USB-кабель должен быть не более 1,5 м длиной и должен подходить для передачи данных.

3 Включите фотокамеру.

4 Скопируйте снимки в компьютер, используя MyFinePix Studio или приложения, предоставляемые вашей операционной системой.

Чтобы получить дополнительную информацию о программном обеспечении, запустите приложение и выберите соответствующий пункт в меню **Help** (Помощь).

- ❗ При наличии большого количества изображений на установленной карте памяти программа может запускаться с задержкой, а также у Вас могут возникнуть проблемы с импортом и сохранением изображений. Для передачи изображений используйте устройство для чтения карт памяти.
- ❗ Прежде чем выключить камеру или отсоединить кабель USB, убедитесь в том, что сообщение на компьютере о процессе копирования снимков исчезло, и индикатор на фотокамере погас (если количество копируемых снимков очень велико, индикатор может продолжать гореть после исчезновения сообщения на дисплее компьютера). Несоблюдение данной меры предосторожности может привести к потере данных или повреждению карты памяти.
- ❗ Перед установкой или извлечением карт памяти отсоединяйте фотокамеру от компьютера.
- ❗ В некоторых случаях может быть невозможным доступ к снимкам, сохраненным на сетевом сервере с использованием программного обеспечения, тем же способом, что и на отдельном компьютере.
- ❗ При использовании услуг, которые требуют подключения к сети Интернет, все расходы, связанные с услугами телефонной компании или провайдера Интернет, оплачивает пользователь.



Отключение фотокамеры

Убедившись в том, что индикатор погас, выключите фотокамеру и отсоедините кабель USB.



Создание задания печати DPOF

Опция **МЕНЮ ВОСПРОИЗВЕДЕНИЯ > РАСПЕЧАТАТЬ (DPOF)** (📖 105) может использоваться для создания «цифрового задания» для DPOF-совместимых принтеров.

DPOF

DPOF (**D**igital **P**rint **O**rder **F**ormat) – это стандарт, позволяющий печатать фотографии с использованием «задания печати», сохраненного на карте памяти. Задание печати содержит сведения о том, какие фотографии и какое количество экземпляров каждой из этих фотографий необходимо напечатать.



■ С ДАТОЙ /БЕЗ ДАТЫ

Для изменения задания печати DPOF выберите **МЕНЮ ВОСПРОИЗВЕДЕНИЯ > РАСПЕЧАТАТЬ (DPOF)** (📖 101) и нажмите селектор вверх или вниз, чтобы выделить **С ДАТОЙ ** или **БЕЗ ДАТЫ**.

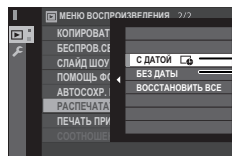

С ДАТОЙ : Печать даты создания фотографий.

БЕЗ ДАТЫ: Печать фотографий без даты.

Нажмите **MENU/OK** и выполните шаги, описанные ниже.

1 Нажмите селектор влево или вправо для отображения фотографии, которую Вы хотите добавить или исключить из задания печати.



2 Нажмите селектор вверх или вниз для выбора количества экземпляров (до 99). Чтобы удалить фотографию из задания печати, нажимайте селектор вниз до тех пор, пока количество экземпляров не будет равно 0.

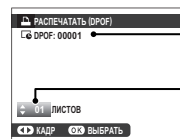

Общее количество снимков

Количество копий

3 Повторите шаги 1–2 для завершения создания задания печати. Нажмите **MENU/OK** для сохранения задания печати после окончания выполнения настроек или **DISP/BACK** для выхода без изменения задания печати.

4 Общее количество снимков отображается на экране. Для выхода нажмите **MENU/OK**.

Снимки текущего задания печати при просмотре помечены значком .



■ ВОССТАНОВИТЬ ВСЕ

Для отмены текущего задания печати выберите **ВОССТАНОВИТЬ ВСЕ** для  **МЕНЮ ВОСПРОИЗВЕДИТЕЛЯ > РАСПЕЧАТАТЬ (DPOF)** (101).

Откроется показанное справа диалоговое окно подтверждения; для удаления всех фотографий из задания нажмите **MENU/OK**.

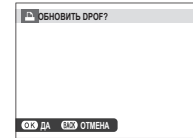

- ◆ Задания печати могут содержать не более 999 фотографий.
- ◆ Если вставленная карта памяти содержит задание печати, созданное другой фотокамерой, Вы увидите на экране сообщение, показанное справа. Для отмены задания печати нажмите **MENU/OK**; порядок создания нового задания печати описан выше.

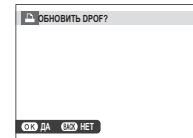

Принтеры instax SHARE

Печатайте фотографии с Вашей цифровой фотокамеры на принтерах instax SHARE.

Установка соединения

Выберите **НАСТРОЙКА СОЕДИНЕНИЯ** > **НАСТ.ПОДК.ПРИНТ. instax** (📖 117) и введите имя принтера instax SHARE (SSID) и пароль.

Имя принтера (SSID) и пароль

Имя принтера (SSID) можно найти на нижней стороне принтера; пароль по умолчанию — «1111». Если Вы уже выбрали другой пароль для печати со смартфона, то введите его.

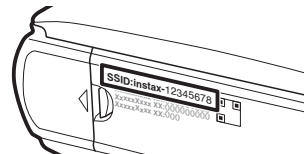

Печать снимков

1 Включите принтер.



2 Выберите **МЕНЮ ВОСПРОИЗВЕДЕНИЯ > ПЕЧАТЬ ПРИНТЕРА instax** (🗨 101).

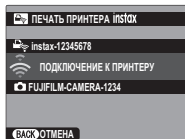

Для печати кадра из серии снимков, отобразите этот кадр перед выбором **ПЕЧАТЬ ПРИНТЕРА instax**.

3 Используйте селектор для отображения снимка, который необходимо напечатать, а затем нажмите **MENU/OK**.

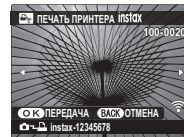

- ❖ Фотографии, снятые другими фотокамерами, распечатаны не будут.
- ❖ Распечатанная область меньше, чем видимая на ЖК-мониторе область.

4 Снимок будет послан на принтер и печать начнется.

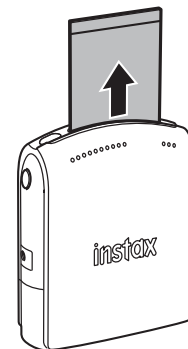
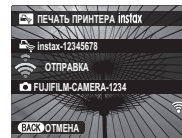



Подключения

Просмотр изображений на телевизоре

Для совместного просмотра фотографий подключите фотокамеру к телевизору с помощью кабеля HDMI (приобретается отдельно у сторонних поставщиков; телевизор используется только для просмотра, режим съемки недоступен).

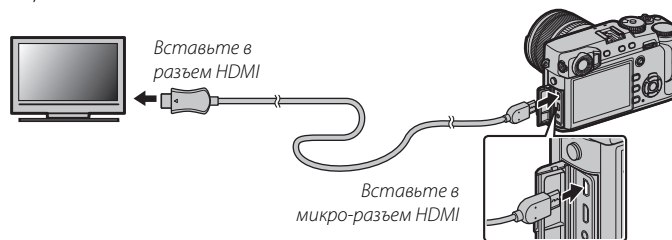
- 1 Выключите фотокамеру.
- 2 Подключите кабель, как показано ниже.



- ⓘ Используйте кабель HDMI длиной не более 1,5 м.
 - 🔍 Проследите, чтобы соединители были вставлены до упора.
- 3 Настройте телевизор на входной канал HDMI. Более подробные сведения приведены в документации к телевизору.
 - 4 Включите фотокамеру и нажмите кнопку . Дисплей фотокамеры выключается, и фотографии и видеофрагменты воспроизводятся на экране телевизора. Имейте в виду, что регуляторы громкости фотокамеры не влияют на звук, воспроизводимый телевизором; для регулировки громкости воспользуйтесь регуляторами громкости телевизора.
- 🔍 Кабель USB не может быть использован, когда подключен кабель HDMI.
 - 🔍 Некоторые телевизоры могут в течение короткого времени отображать черный экран в начале воспроизведения видео.

Технические примечания

Дополнительные аксессуары

Фотокамера поддерживает большой выбор аксессуаров FUJIFILM и других производителей.

Аксессуары от FUJIFILM

От компании FUJIFILM доступны следующие дополнительные аксессуары. Для получения последней информации об аксессуарах, доступных у Вас в регионе, поинтересуйтесь у своего местного представителя компании FUJIFILM или посетите сайт http://www.fujifilm.com/products/digital_cameras/index.html.

Аккумуляторные литий-ионные батареи

NP-W126: При необходимости можно приобрести дополнительные аккумуляторные батареи NP-W126 большой емкости.



Зарядные устройства

BC-W126: При необходимости Вы можете приобрести дополнительные зарядные устройства. При +20°C, BC-W126 заряжает NP-W126 примерно за 150 минут.

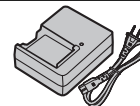

Адаптеры питания переменного тока

AC-9V (требуется разветвитель постоянного тока CP-W126): Используются для расширенной съемки и просмотра снимков или при копировании фотографий на компьютер.

Переходники постоянного тока

CP-W126: Используется для подсоединения адаптера переменного тока AC-9V к фотокамере.

Пульты дистанционного спуска затвора

RR-90: Используйте для уменьшения дрожания фотокамеры или удерживайте затвор открытым во время длительных экспозиций.

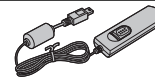

Дополнительные аксессуары

Стереофонические микрофоны

MIC-ST1: Внешний микрофон для записи видео.



Объективы FUJINON

Объективы серии XF: Сменные объективы для использования исключительно с переходником байонета FUJIFILM X.



Объективы серии XC: Сменные объективы для использования исключительно с переходником байонета FUJIFILM X.

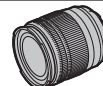

Вспышки, устанавливаемые на башмак

EF-20: Эта пристегивающаяся вспышка (питающаяся от двух батарей AA) имеет ведущее число 20 (ISO 100, м) и поддерживает управление вспышкой через TTL. Головная часть вспышки может поворачиваться вверх на 90° для освещения отраженным светом.



EF-42: Эта пристегивающаяся вспышка (питающаяся от четырех батарей AA) имеет ведущее число 42 (ISO 100, м) и поддерживает управление вспышкой через TTL, а также автоматическое зуммирование в диапазоне 24–105 мм (эквивалент формата 35 мм). Головная часть вспышки может поворачиваться вверх на 90°, влево на 180° или вправо на 120° для освещения отраженным светом.

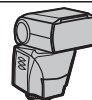

EF-X20: Эта пристегивающаяся вспышка имеет ведущее число 20 (ISO 100, м).



Рукоятки

MHG-XPRO2: С улучшенным захватом. Батареи и карты памяти можно извлечь, когда ручка на месте, и она оборудована направляющей для установки быстрого башмака. Крепление штатива можно совместить с оптической осью объектива.

Кожаные чехлы

BLC-XPRO2: Этот чехол сочетает в себе практичность с богатым внешним видом кожи и поставляется вместе с тканевой салфеткой, которую можно использовать для оборачивания фотокамеры перед помещением ее в чехол, а также в любых других ситуациях. Можно делать снимки, вставлять и вынимать батареи, не вынимая фотокамеру из данного чехла.

Ручной ремень

GB-001: GB-001 усиливает удержание камеры, позволяя пользователям крепко удерживать камеру лишь одной рукой.

Удлинительное кольцо для макросъемки

MCEX-11/16: Подсоедините между камерой и объективом для съемки с высокими коэффициентами воспроизведения.

Защитные фильтры

PRF-39/PRF-43/PRF-52/PRF-58/PRF-62/PRF-67/PRF-72/PRF-77: Используйте для защиты объектива.

Телеконвертеры

XF1.4XC WR: Увеличивает фокусное расстояние объектива приблизительно в 1,4 раза.

Адаптеры оправы

FUJIFILM M MOUNT ADAPTER: Позволяет использовать фотокамеру с широким выбором объективов M-mount.

Передние крышки объектива

FLCP-39/FLCP-43/FLCP-52/FLCP-58/FLCP-62/FLCP-67/FLCP-72/FLCP-72 II/FLCP-77: Защищайте передний элемент объектива в то время, когда он не используется.

Задние крышки объектива

RLCP-001: Защищайте задний элемент объектива в то время, когда он не установлен.

Крышки корпуса

BCP-001: Закрывайте байонет объектива фотокамеры, когда объектив не присоединен.

Принтеры instax SHARE

SP-1: Подключите посредством беспроводной локальной сети для распечатки изображений на пленке instax.



Подключение фотокамеры к другим устройствам

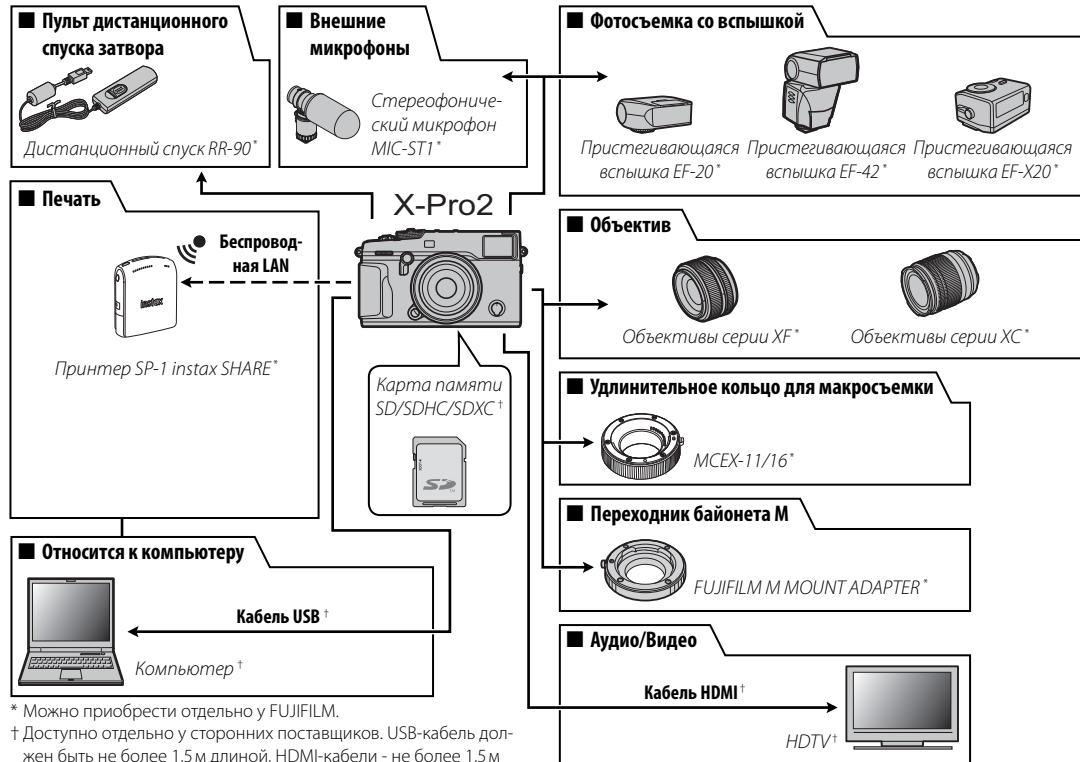

* Можно приобрести отдельно у FUJIFILM.

† Доступно отдельно у сторонних поставщиков. USB-кабель должен быть не более 1,5 м длиной, HDMI-кабели - не более 1,5 м длиной.

Уход за фотокамерой

Чтобы гарантировать работу фотокамеры на длительное время, соблюдайте следующие меры.

Хранение и эксплуатация

Если фотокамера не используется длительное время, извлеките из нее аккумуляторную батарею и карту памяти. Не храните и не эксплуатируйте фотокамеру в таких местах, в которых фотокамера может подвергаться воздействию:

- дождя, пара или дыма
- повышенной влажности или пыли
- прямых солнечных лучей или высокой температуры, например, в закрытом автомобиле в солнечный день
- слишком низкой температуры
- сильной вибрации
- сильных магнитных полей, например, около антенн передатчиков, высоковольтных линий, радаров, электродвигателей, трансформаторов или магнитов
- летучих химических веществ, например, пестицидов
- контакта с изделиями из резины и винила

■ Вода и песок

Воздействие воды и песка может также повредить фотокамеру, ее внутренние электрические цепи и механизмы. При использовании фотокамеры на пляже или на побережье не допускайте попадания на фотокамеру воды или песка. Не кладите фотокамеру на мокрую поверхность.

■ Конденсация

Резкое повышение температуры, например, при входе в отапливаемое помещение с улицы в морозный день, может привести к образованию конденсата внутри фотокамеры. Если это произойдет, выключите фотокамеру и подождите один час перед тем, как снова ее включать. При образовании конденсата на карте памяти, извлеките карту и подождите, пока конденсат не испарится.

Путешествия

Перевозите фотокамеру в сумке ручной клади. Сдаваемый багаж может подвергаться сильным механическим воздействиям, что может повредить фотокамеру.

Очистка сенсора изображения

Несколько фотографий, испорченные точками или пятнами, могут указывать на присутствие пыли на сенсоре изображения фотокамеры. Очистите сенсор, воспользовавшись **ПОЛЬЗОВАТЕЛЬСКИЕ НАСТРОЙКИ > ОЧИСТКА СЕНСОРА** (📖 108); если проблема не устраняется, можно очистить сенсор вручную, как описано ниже. Имейте в виду, что ремонт или замена сенсора изображения в случае его повреждения во время чистки являются платными услугами.

- 1 Для удаления пыли с сенсора используйте грушу (не кисточку).

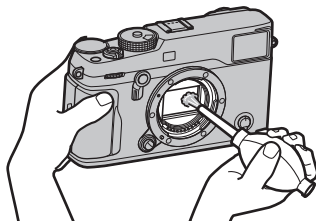

- 1 Не используйте кисточку или грушу с кисточкой. Несоблюдение этих мер предосторожности может привести к повреждению сенсора.
- 2 Проверьте, полностью ли удалена пыль.
 - ◆ Повторите Шаги 1 и 2 при необходимости.
- 3 Замените крышку байонета фотокамеры или объектива.

Устранение неисправностей

Проблемы и решения

■ Питание и батарея

| Проблема | Устранение |
|---|---|
| Фотокамера не включается. | <ul style="list-style-type: none">• Батарея разряжена: Зарядите батарею (📖 19) или вставьте полностью заряженную запасную батарею (📖 20).• Батарея вставлена неправильно: Вставьте в правильной ориентации (📖 20).• Крышка отсека батареи не закрыта на защелку: Защелкните крышку отсека батареи на защелку (📖 20). |
| Монитор не включается. | Монитор может не включиться, если фотокамера выключится, а затем опять включится очень быстро. Нажмите кнопку затвора наполовину, чтобы активировать монитор. |
| Батарея слишком быстро разряжается. | <ul style="list-style-type: none">• Батарея охлаждена: Прогрейте батарею, положив ее в карман или другое теплое место, и вставьте в фотокамеру непосредственно перед фотосъемкой.• Загрязнены контакты батареи: Удалите загрязнение с контактов мягкой сухой тканью.• ВКЛ выбрано для 📷 НАСТРОЙКА AF/MF > ПРЕДВАРИТЕЛ. АФ: Выключите ПРЕДВАРИТЕЛ.АФ (📖 91).• Батарея заряжалась много раз: Батарея достигла конца срока службы. Приобретите новую батарею. |
| Фотокамера неожиданно отключается. | Батарея разряжена: Зарядите батарею (📖 19) или вставьте полностью заряженную запасную батарею (📖 20). |
| Зарядка не начинается. | Вставьте батарею заново в правильной ориентации и проверьте, подключено ли зарядное устройство к розетке (📖 19). |
| Зарядка протекает медленно. | Заряжайте батарею при комнатной температуре (📖 iv). |
| Индикатор зарядки мигает, но батарея не заряжается. | <ul style="list-style-type: none">• Загрязнены контакты батареи: Удалите загрязнение с контактов мягкой сухой тканью.• Батарея заряжалась много раз: Батарея достигла конца срока службы. Приобретите новую батарею. Если батарея все равно не заряжается, обратитесь к своему дилеру FUJIFILM. |

■ Меню и сообщения на дисплее

| Проблема | Устранение |
|----------------------------------|--|
| Отображение не на русском языке. | Выберите РУССКИЙ для 📷 ПОЛЬЗОВАТЕЛЬСКИЕ НАСТРОЙКИ > 言語/LANG. (📖 27, 108). |

■ Съемка

| Проблема | Устранение |
|--|---|
| Фотокамера не снимает, когда нажимается кнопка затвора. | <ul style="list-style-type: none"> • Карта памяти заполнена: Вставьте новую карту памяти или удалите фотографии (📖 22, 43). • Карта памяти не отформатирована: Отформатируйте карту памяти (📖 107). • Загрязнены контакты карты памяти: Удалите загрязнение с контактов мягкой сухой тканью. • Карта памяти повреждена: Вставьте новую карту памяти (📖 22). • Батарея разряжена: Зарядите батарею (📖 19) или вставьте полностью заряженную запасную батарею (📖 20). • Фотокамера автоматически отключилась: Включите фотокамеру (📖 25). |
| После нажатия кнопки спуска затвора наполовину на мониторе или в видоскателе видно мерцание («шум»). | При низкой освещенности и, когда прикрыта диафрагма, для содействия в выборе композиции повышается коэффициент усиления, что может привести к появлению заметного мерцания во время предварительного просмотра изображения на дисплее. Это не влияет на качество изображений, снятых фотокамерой. |
| Фотокамера не фокусируется. | Объект не подходит для автоматической фокусировки: Используйте блокировку фокусировки (📖 76) или ручную фокусировку (📖 63). |
| Интеллектуальная функция определения лица недоступна. | Интеллектуальная функция определения лица недоступна в текущем режиме съемки: Выберите другой режим съемки (📖 153). |
| Лицо не обнаруживается. | <ul style="list-style-type: none"> • Лицо человека закрыто солнцезащитными очками, головным убором, длинными волосами или другими предметами: Уберите препятствия. • Лицо объекта занимает лишь незначительную область кадра: Измените композицию так, чтобы лицо объекта занимало большую область кадра (📖 92). • У фотографируемого человека голова наклонена или находится в горизонтальном положении: Попросите его держать голову прямо. • Фотокамера наклонена: Держите фотокамеру ровно. • Лицо человека плохо освещено: Съемка при ярком свете. |
| Выбран не тот объект. | Выбранный объект находится ближе к центру кадра, чем главный объект. Заново скомпонуйте кадр или выключите функцию обнаружения лица и скомпонуйте снимок, используя блокировку фокусировки (📖 76). |

| Проблема | Устранение |
|---------------------------------------|--|
| Вспышка не срабатывает. | <ul style="list-style-type: none"> • Вспышку нельзя использовать с текущими настройками: См. список настроек, которые можно использовать со вспышкой (📖 153). • Батарея разряжена: Зарядите батарею (📖 19) или вставьте полностью заряженную запасную батарею (📖 20). |
| Вспышка не полностью освещает объект. | <ul style="list-style-type: none"> • Объект находится за пределом радиуса действия вспышки: Переместите объект в пределы радиуса действия вспышки. • Закрыто окно вспышки: Правильно держите фотокамеру. • Выдержка короче 1/500 с: Выберите более длинную выдержку (📖 36, 38, 79). |
| Фотографии размыты. | <ul style="list-style-type: none"> • Загрязнен объектив: Очистите объектив (📖 xi). • Объектив загорожен: Уберите предметы, закрывающие объектив. • Во время съемки отображается !AF, а рамка фокусировки отображается красным: Проверьте фокус перед съемкой (📖 75). |
| Фотографии в крапинку. | <ul style="list-style-type: none"> • Длинная выдержка и высокая окружающая температура: Это нормальное явление, не означающее неисправность. • Требуется картирование пикселей: Выполните картирование пикселей с помощью 📷 НАСТРОЙКИ КАЧЕСТВА ИЗОБРАЖЕНИЯ > КАРТИРОВАНИЕ ПИКСЕЛЕЙ (📖 90). • Фотокамера длительное время использовалась при высокой температуре или отображается температурное предупреждение: Выключите фотокамеру и подождите, пока она остынет. |

■ Воспроизведение

| Проблема | Устранение |
|---|---|
| Зернистые фотографии. | Фотографии были сделаны фотокамерами других марок или моделей. |
| Увеличение во время просмотра кадров недоступно. | Фотографии были сделаны с использованием опции ИЗМЕНИТЬ РАЗМЕР или фотокамерами других марок или моделей. |
| Нет звука при воспроизведении видеофрагментов. | <ul style="list-style-type: none"> • Слишком низкая громкость воспроизведения: Отрегулируйте громкость воспроизведения (🔊 46, 109). • Микрофон был загорожен: Во время съемки держите фотокамеру правильно (📷 2, 44). • Динамик загорожен: Во время воспроизведения держите фотокамеру правильно (📷 2, 46). |
| Выбранные фотографии не удаляются. | Некоторые фотографии, выбранные для удаления, защищены. Снимите защиту, используя то устройство, с помощью которого эта защита была включена (🔒 103). |
| Нумерация кадров неожиданно сбрасывается. | Была открыта крышка отсека батареи при включенной фотокамере. Прежде чем открыть крышку отсека батареи, выключите фотокамеру (🔋 20, 25). |

■ Подключения/Разное



Для получения дополнительной информации по устранению неисправностей беспроводных подключений посетите: http://faq.fujifilm.com/digitalcamera/faq_product.html?pid=X

| Проблема | Устранение |
|---|--|
| Проблема с подсоединением к смартфону или загрузкой изображений на смартфон. | <ul style="list-style-type: none"> • Смартфон находится слишком далеко: Поднесите устройства поближе. • Находящиеся рядом устройства вызывают радиопомехи: Уберите фотокамеру и смартфон подальше от микроволновых печей и беспроводных телефонов. |
| Изображения не могут быть загружены. | <ul style="list-style-type: none"> • Смартфон подключен к другому устройству: Смартфон и фотокамера могут одновременно быть подключены только к одному устройству. Прервите соединение и повторите попытку. • Несколько смартфонов находятся поблизости: Повторите попытку соединения. Присутствие нескольких смартфонов может затруднить соединение. • Текущее изображение является видеофрагментом или было создано на другом устройстве и не может быть загружено на смартфон. |

| Проблема | Устранение |
|---|--|
| Смартфон не отображает фотографии. | Выберите ВКЛ для НАСТРОЙКА СОЕДИНЕНИЯ > НАСТРОЙКИ WI-FI > ИЗМ.РАЗ.ИЗО(СМ) ВМ . При выборе ОТКЛ увеличивается время загрузки для фотографий большего размера; кроме того, некоторые телефоны могут не отображать фотографии, превышающие определенный размер. |
| Нет изображения или звука на телевизоре. | <ul style="list-style-type: none"> • Фотокамера неправильно подсоединена: Правильно подсоедините фотокамеру (🗨 130). Учтите, что, после подключения фотокамеры, фотографии будут отображаться на экране телевизора, и не будут отображаться на мониторе фотокамеры. • Вход на телевизоре установлен на «TV» (ТВ): Установите ввод на «HDMI». • Слишком низкий уровень громкости телевизора: Для регулировки громкости воспользуйтесь элементами управления телевизора. |
| Компьютер не распознает фотокамеру. | Проверьте правильность подключения фотокамеры и компьютера (🗨 124). |
| Нельзя отправить RAW или JPEG файлы на компьютер. | Используйте MyFinePix Studio для передачи снимков (только Windows; 🗨 123). |
| Фотокамера не реагирует. | <ul style="list-style-type: none"> • Временный сбой в работе фотокамеры: Извлеките и повторно вставьте батарею (🗨 20). • Батарея разряжена: Зарядите батарею (🗨 19) или вставьте полностью заряженную запасную батарею (🗨 20). • Камера подключена к беспроводной сети: Закончить соединение. |
| Фотокамера не работает как следует. | Извлеките и повторно вставьте батарею (🗨 20). Обратитесь к своему дилеру FUJIFILM в случае, если проблема не устраняется. |
| Нет звука. | Отрегулируйте громкость (🗨 109). |

Предупреждающие сообщения и индикация

На дисплее отображаются перечисленные ниже предупреждающие сообщения.

| Предупреждение | Описание |
|--|---|
|  (красный) | Низкий заряд батареи. Зарядите батарею (📖 19) или вставьте полностью заряженную запасную батарею (📖 20). |
|  (мигает красным) | Батарея полностью разряжена. Зарядите батарею (📖 19) или вставьте полностью заряженную запасную батарею (📖 20). |
| !AF (отображается красным с красной рамкой фокусировки) | Фотокамера не может сфокусироваться. Используйте блокировку фокусировки для фокусировки на другом объекте на аналогичном расстоянии, затем поменяйте композицию снимка (📖 78). |
| Диафрагма или выдержка показаны красным | Объект слишком яркий или слишком темный, и фотография будет переэкспонированной или недоэкспонированной. Используйте вспышку для дополнительного освещения при фотографировании плохо освещенных объектов (📖 78). |
| ОШИБКА ФОКУСИРОВКИ | |
| ВЫКЛЮЧИТЕ ФОТОКАМЕРУ, ЗАТЕМ СНОВА ВКЛЮЧИТЕ ЕЕ | Неисправность фотокамеры. Выключите фотокамеру, затем включите ее снова. Обратитесь к своему дилеру FUJIFILM в случае, если сообщение показывается снова. |
| ОШИБКА УПР. ОБЪЕКТИВОМ | |
| ОШИБКА ОБЪЕКТИВА | Выключите фотокамеру, снимите объектив и очистите поверхности байонета, затем установите объектив обратно и включите фотокамеру. Обратитесь к дилеру FUJIFILM в случае, если проблема не устраняется. |
| ЗАНЯТ | Карта памяти неправильно отформатирована. Воспользуйтесь фотокамерой для форматирования карты памяти (📖 107). |
| КАРТА НЕ ОПРЕДЕЛЕНА | <ul style="list-style-type: none">• Карта памяти не отформатирована или отформатирована на компьютере или другом устройстве: Отформатируйте карту памяти с помощью  ПОЛЬЗОВАТЕЛЬСКИЕ НАСТРОЙКИ > ФОРМАТ-ВАТЬ (📖 107).• Загрязнены контакты карты памяти: Удалите загрязнение с контактов мягкой сухой тканью. Если сообщение появляется снова, отформатируйте карту (📖 107). Если сообщение появляется снова, замените карту памяти.• Неисправность фотокамеры: Свяжитесь с дилером FUJIFILM. |
| КАРТА ЗАЩИЩЕНА | Карта памяти заблокирована. Разблокируйте карту. |

| Предупреждение | Описание |
|--------------------------------|---|
| ОШИБКА КАРТЫ | <ul style="list-style-type: none"> • Карта памяти не отформатирована для использования в фотокамере: Отформатируйте карту (☞ 107). • Загрязнены контакты карты памяти или карта памяти повреждена: Удалите загрязнение с контактов мягкой сухой тканью. Если сообщение появляется снова, отформатируйте карту (☞ 107). Если сообщение появляется снова, замените карту памяти. • Несовместимая карта памяти: Используйте совместимую карту памяти (☞ 24). • Неисправность фотокамеры: Свяжитесь с дилером FUJIFILM. |
| ПАМЯТЬ ЗАПОЛНЕНА | Карта памяти заполнена и изображения записать нельзя. Удалите изображения (☞ 43) или вставьте другую карту памяти, на которой больше свободного места (☞ 22). |
| НЕТ КАРТЫ | Спуск затвора возможен только при вставленной карте памяти. Вставьте карту памяти. |
| ОШИБКА ЗАПИСИ | <ul style="list-style-type: none"> • Ошибка карты памяти или соединения: Извлеките и снова вставьте карту памяти или выключите фотокамеру и затем включите ее снова. Обратитесь к своему дилеру FUJIFILM в случае, если сообщение показывается снова. • Для записи новых снимков недостаточно места в памяти: Удалите изображения (☞ 43) или вставьте другую карту памяти, на которой больше свободного места (☞ 22). • Карта памяти не отформатирована: Отформатируйте карту памяти (☞ 107). |
| ОШИБКА ЧТЕНИЯ | <ul style="list-style-type: none"> • Файл поврежден или создан не с помощью этой фотокамеры: Просмотр файла невозможен. • Загрязнены контакты карты памяти: Удалите загрязнение с контактов мягкой сухой тканью. Если сообщение появляется снова, отформатируйте карту (☞ 107). Если сообщение появляется снова, замените карту памяти. • Неисправность фотокамеры: Свяжитесь с дилером FUJIFILM. |
| НОМЕРА КАДРОВ ИЗРАСХОД. | В фотокамере закончились номера кадров (текущий номер кадра 999-9999). Отформатируйте карту памяти и выберите Автосброс для НАСТРОЙКИ СОХРАНЕНИЯ ДАННЫХ > НОМЕР КАДРА . Сделайте снимок, чтобы сбросить нумерацию кадров на 100-0001, затем выберите Последоват для НОМЕР КАДРА.. |















Предупреждающие сообщения и индикация

| Предупреждение | Описание |
|-------------------------------------|---|
| КАДР ЗАЩИЩЕН | Была сделана попытка удалить или повернуть защищенную фотографию. Снимите защиту и попробуйте снова (📄 103). |
| МАСШТАБИРОВАНИЕ НЕВОЗМОЖНО | Фотография повреждена или создана не с помощью этой фотокамеры. |
| 🗑️ НЕВОЗМОЖНО ВЫПОЛНИТЬ | Функцию удаления эффекта красных глаз нельзя применить к фотографиям, созданным с помощью других устройств. |
| 🗑️ НЕВОЗМОЖНО ВЫПОЛНИТЬ | Функцию удаления эффекта красных глаз нельзя применить к видеофрагментам. |
| ПОВОРОТ НЕВОЗМОЖЕН | Выбранную фотографию нельзя повернуть. |
| 🗑️ ПОВОРОТ НЕВОЗМОЖЕН | Видеофрагменты повернуть нельзя. |
| ОШИБКА ФАЙЛА DPOF | Задание печати DPOF на текущей карте памяти содержит более 999 изображений. Скопируйте фотографии на компьютер и создайте новую команду печати. |
| DPOF НЕ МОЖЕТ БЫТЬ ВЫБРАН | Фотография не может быть отпечатана с использованием DPOF. |
| 🗑️ DPOF НЕ МОЖЕТ БЫТЬ ВЫБРАН | Видеофрагменты нельзя отпечатать с использованием DPOF. |
| ! 🗑️ | Выключите фотокамеру и подождите, пока она остынет. Когда отображается это предупреждение, на снимках может увеличиться шум. |

Приложение

Емкость карты памяти

Приведенная ниже таблица показывает возможное время записи или количество фотографий, в зависимости от размера изображения. Все значения приблизительны. Размеры файлов зависят от записываемых сцен, поэтому количество сохраненных файлов будет сильно различаться. Количество кадров или оставшееся время записи могут уменьшаться неравномерно.

| Объем | | 8 ГБ | | 16 ГБ | |
|-----------------------------|--|--|--|--|--|
| | |  FINE |  NORMAL |  FINE |  NORMAL |
| Фотографии |  3:2 | 540 | 800 | 1110 | 1660 |
| | REW (НЕСЖАТЫЙ) | 150 | | 320 | |
| | REW (СЖАТ БЕЗ ПОТЕРЬ) | 300 | | 630 | |
| Видеофрагменты ¹ |  1080/60 к/с ² | 26 мин. | | 54 мин. | |
| |  1080/50 к/с ² | | | | |
| |  1080/30 к/с ² | | | | |
| |  1080/25 к/с ² | | | | |
| |  1080/24 к/с ² | | | | |
| |  720/60 к/с ³ | 51 мин. | | 105 мин. | |
| |  720/50 к/с ³ | | | | |
| |  720/30 к/с ³ | | | | |
| |  720/25 к/с ³ | | | | |
| |  720/24 к/с ³ | | | | |

1 Используйте карту класса 1 скорости UHS или лучше.

2 Длина отдельных видеофрагментов не может превышать 14 минут.

3 Длина отдельных видеофрагментов не может превышать 28 минут.

Ссылки

Чтобы получить дополнительную информацию о цифровой фотокамере FUJIFILM, посетите веб-сайты, перечисленные ниже.

Информация об изделии FUJIFILM X-Pro2

Дополнительные аксессуары и информацию о технической поддержке можно найти на следующем веб-сайте.



Обновления прошивки

Некоторые функции продукта могут отличаться от функций, описанных в прилагаемом руководстве, по причине обновления прошивки. Для получения более подробной информации о каждой модели посетите наш сайт:

http://www.fujifilm.com/support/digital_cameras/software/fw_table.html



Бесплатные приложения FUJIFILM

Приложения FUJIFILM предоставляют большие возможности наслаждаться снимками на смартфонах, планшетах и компьютерах.

<http://fujifilm-dsc.com/>



Для получения новейшей версии MyFinePix Studio посетите:

<http://fujifilm-dsc.com/mfs/>



Для получения новейшей версии RAW FILE CONVERTER посетите:

<http://fujifilm-dsc.com/rfc/>



Технические характеристики

| Система | |
|------------------------|--|
| Модель | Цифровая фотокамера FUJIFILM X-Pro2 |
| Эффективных пикселей | Примерно 24,3 миллионов |
| Сенсор изображения | 23,5 мм × 15,6 мм (формат APS-C), Датчик X-Trans CMOS III с фильтром основных цветов |
| Хранение данных | Карты памяти SD/SDHC/SDXC, рекомендуемые FUJIFILM |
| Гнезда для карт памяти | Два гнезда для карт памяти SD |
| Файловая система | Соответствуют Design Rule for Camera File System (DCF) (Правила разработки структуры файлов для видеокамер), Exif 2.3 и Digital Print Order Format (DPOF) (Цифровой формат управления печатью) |
| Формат файлов | <ul style="list-style-type: none"> • Фотоснимки: Exif 2.3 JPEG (оригинальный формат RAW, несжатый или сжатый с использованием алгоритма без потерь; Необходимое программное обеспечение специального назначения); доступен RAW+JPEG • Видеофрагменты: Стандарт H.264 со стереозвуком (MOV) |
| Размер изображения | <ul style="list-style-type: none"> • L 3:2: 6000 × 4000 • M 3:2: 4240 × 2832 • S 3:2: 3008 × 2000 • L 16:9: 6000 × 3376 • M 16:9: 4240 × 2384 • S 16:9: 3008 × 1688 • L 1:1: 4000 × 4000 • M 1:1: 2832 × 2832 • S 1:1: 2000 × 2000 |
| Байonet объектива | Байonet FUJIFILM X |
| Чувствительность | Стандартная выходная чувствительность, равная ISO 200 – 12800; АВТО1/АВТО2/AUTO; повышенная выходная чувствительность, равная ISO 100, 25600 или 51200 |
| Экспомер | 256-сегментный сквозной (TTL) экспомер; МУЛЬТИ, ТОЧЕЧНЫЙ, СРЕДНЕВЗВЕШ., ЦЕНТРОВЗВЕШЕННЫЙ |
| Контроль экспозиции | Программная АЭ (с программным сдвигом), АЭ с приоритетом выдержки; АЭ с приоритетом диафрагмы; ручная экспозиция |
| Коррекция экспозиции | -5 EV – +5 EV с шагом в 1/3 EV |
| Выдержка | <ul style="list-style-type: none"> • МЕХАНИЧЕСКИЙ ЗАТВОР <ul style="list-style-type: none"> - Режим P: От 4 сек. до 1/8000 сек. - Ручная: Макс. 60 мин. • ЭЛЕКТРОННЫЙ ЗАТВОР <ul style="list-style-type: none"> - Режимы P, S, A и M: От 1 сек. до 1/32000 сек. - Ручная: 1 сек. зафиксировано • МЕХАНИЧ. + ЭЛЕКТРОННЫЙ <ul style="list-style-type: none"> - Режим P: От 4 сек. до 1/32000 сек. - Ручная: Макс. 60 мин. <p>- Время: От 30 сек. до 1/8000 сек. - Все прочие режимы: От 30 сек. до 1/8000 сек. - Время: От 1 сек. до 1/32000 сек. - Время: От 30 сек. до 1/32000 сек. - Все прочие режимы: От 30 сек. до 1/32000 сек.</p> |

Технические характеристики

| Система | | | |
|--|---|----------------------|----------------|
| Подряд | Режим | Частота кадров (к/с) | Кадров в серии |
| |  | 8.0 fps | 8,0 |
| 3.0 fps | | 3,0 | Примерно до 62 |
| <ul style="list-style-type: none"> ❖ Частота кадров и количество кадров на вспышку может варьироваться в зависимости от типа используемой карты памяти. Выше приведены цифры для карт класса 1 скорости UHS. ❖ Частота кадров зависит от условий съемки и количества записанных изображений. | | | |
| Фокус | <ul style="list-style-type: none"> • Режим: Однократная или непрерывная АФ; ручная фокусировка фокусировочным кольцом • Выбор зоны фокусировки: ОДНА ТОЧКА, ЗОНА, ШИРОКИЙ/ТРЕКИНГ • Система автофокусировки: Интеллектуальная гибридная автофокусировка (контрастная/фазовая TTL-автофокусировка) с подсветкой автофокуса | | |
| Баланс белого | Пользовательский 1, Пользовательский 2, Пользовательский 3, выбор цветовой температуры, авто, прямая солнечный свет, тень, люминесцентные лампы дневного света, люминесцентные лампы с теплым оттенком, люминесцентные лампы с холодным оттенком, лампы накаливания, подводная съемка | | |
| Таймер | Выкл., 2 сек., 10 сек. | | |
| Вспышка | Башмак для принадлежностей с контактами TTL и синхроконтактом (X-контактом), поддерживающим скорость синхронизации, соответствующей выдержке $\frac{1}{250}$ с | | |
| Режим | Авто, заполняющая, медленная синхронизация, синхронизация по задней шторке, командер (удаление эффекта красных глаз откл.); авто с удалением эффекта красных глаз, заполняющая вспышка с удалением эффекта красных глаз, медленная синхронизация с удалением эффекта красных глаз, синхронизация по задней шторке с удалением эффекта красных глаз, командер (удаление эффекта красных глаз вкл.) | | |
| Горячий башмак | Башмак для принадлежностей с контактами TTL | | |
| Синхроразъем | Предоставлено | | |
| Гибридный видоискатель | <ul style="list-style-type: none"> • Оптический видоискатель (OVF): Видоискатель по обратной схеме Галилея с электронно-отображаемой подсвеченной рамкой и увеличением прибл. 0,36x/0,6x; покрытие кадра прибл. 92 % • Электронный видоискатель (EVF): 0,48-дюйм., 2360 тыс.-точечный цветной ЖК-видоискатель с диоптрической коррекцией (от -4 до $+2$ м⁻¹); увеличение 0,59x с объективом 50 мм (эквивалент формата 35 мм), на бесконечности и диоптрии установленной на $-1,0$ м⁻¹; диагональным углом изображения примерно 29,1° (горизонтальный угол изображения примерно 24,4°); точка зрения прибл. 16 мм | | |
| ЖК-дисплей | Фиксированный 3,0-дюйм./7,6 см, 1620 тыс.-точечный цветной ЖК-монитор; | | |

Система

- Видеофрагменты**
- **HD 1080/60P**: Размер кадра 1920 × 1080 (1080p); 60 к/с; стереозвук
 - **HD 1080/50P**: Размер кадра 1920 × 1080 (1080p); 50 к/с; стереозвук
 - **HD 1080/30P**: Размер кадра 1920 × 1080 (1080p); 30 к/с; стереозвук
 - **HD 1080/25P**: Размер кадра 1920 × 1080 (1080p); 25 к/с; стереозвук
 - **HD 1080/24P**: Размер кадра 1920 × 1080 (1080p); 24 к/с; стереозвук
 - **HD 720/60P**: Размер кадра 1280 × 720 (720p); 60 к/с; стереозвук
 - **HD 720/50P**: Размер кадра 1280 × 720 (720p); 50 к/с; стереозвук
 - **HD 720/30P**: Размер кадра 1280 × 720 (720p); 30 к/с; стереозвук
 - **HD 720/25P**: Размер кадра 1280 × 720 (720p); 25 к/с; стереозвук
 - **HD 720/24P**: Размер кадра 1280 × 720 (720p); 24 к/с; стереозвук

Входы/выходы

- HDMI выход** Микро-разъем HDMI (Тип D)
- Цифровой вход/выход** Микро-разъем USB (Высокоскоростной порт 2.0)
- Микрофон/разъем дистанционного пуска** ф2,5 мм стерео мини разъем

Питание/прочее

- Подача питания** Аккумуляторная батарея NP-W126
- Ресурс работы батареи** • **Тип батареи:** NP-W126 (в комплекте с фотокамерой)
- (приблизительное количество кадров, которое можно сделать с полностью заряженной батареей в режиме P, XF 35 мм объектива f/1,4 R)
- **Приблиз. количество кадров:**

| | LCD | EVF | OVF |
|------------------------------|-----|-----|-----|
| ВЫСОКАЯ ЭФФЕКТИВНОСТЬ | 250 | 210 | 350 |
| СТАНДАРТ | 280 | 250 | 350 |
| ЭКОНОМИЯ | 330 | 330 | 380 |

Стандарт CIPA, измерение с использованием батареи, поставляемой с фотокамерой, и картой памяти SD.

Примечание: Количество снятых кадров может варьироваться в зависимости от уровня заряда батареи и будет уменьшаться при понижении температуры.

Технические характеристики

Питание/прочее

Размер фотокамеры 140,5 мм × 82,8 мм × 45,9 мм (34,8 мм без выступающих частей, при измерении в самой тонкой части)
(Ш × В × Г)

Вес фотокамеры Примерно 445 г, без батареи, аксессуаров и карты памяти

Масса при съемке Примерно 495 г, с батареей и картой памяти

Условия эксплуатации • **Температура:** От –10 °С до +40 °С

• **Влажность:** 10% – 80% (без конденсации)

Беспроводной передатчик

Стандарты IEEE 802.11b/g/n (стандартный беспроводной протокол)

Рабочая частота • **США, Канада, Тайвань:** 2412 МГц – 2462 МГц (11 каналов)

• **Другие страны:** 2412 МГц – 2472 МГц (13 каналов)

Протоколы доступа Инфраструктура

Аккумуляторная батарея NP-W126

| | |
|-------------------------------|-----------------------------|
| Номинальное напряжение | 7,2 В постоянного тока |
| Номинальная мощность | 1260 мАч |
| Рабочая температура | От 0 °С до +40 °С |
| Размеры (Ш × В × Г) | 36,4 мм × 47,1 мм × 15,7 мм |
| Масса | Примерно 47 г |

Зарядное устройство для батареи BC-W126

| | |
|--------------------------------|---|
| Номинальное потребление | 100 В – 240 В переменного тока, 50/60 Гц |
| Входной номинал | 13 – 21 ВА |
| Номинальный выход | 8,4 В постоянного тока, 0,6 А |
| Поддерживаемые батареи | Аккумуляторные батареи NP-W126 |
| Время зарядки | Примерно 150 минут (+20 °С) |
| Рабочая температура | От 5 °С до +40 °С |
| Размеры (Ш × В × Г) | 65 мм × 91,5 мм × 28 мм, без выступающих частей |
| Масса | Примерно 77 г, без батареи |

Масса и размеры различаются в зависимости от страны и региона продажи. Обозначения, меню и другие элементы экранов могут отличаться от таковых в реальной фотокамере.

■ **Примечания**

- Технические характеристики могут меняться без уведомления; чтобы получить последнюю информацию, посетите страницу http://www.fujifilm.com/products/digital_cameras/index.html. Компания FUJIFILM не несет ответственность за повреждения, вызванные ошибками в данном руководстве.
- Несмотря на то, что видеискатель и ЖК-дисплей изготовлены с использованием современных высокоточных технологий, на них могут быть видны небольшие яркие точки с аномальными цветами, особенно вблизи текста. Это нормальное явление для этого типа ЖК-дисплеев, не означающее неисправность; это также не влияет на изображения, записываемые фотокамерой.
- В цифровых фотокамерах могут возникнуть неисправности, если они подвергаются воздействию радиопомех (например, электрических полей, статического электричества или помех в линиях передач).
- Из-за типа используемого объектива на периферии изображений могут возникать некоторые искажения. Это нормальное явление.

Ограничения настроек фотокамеры

Параметры, доступные в каждом режиме съемки, перечислены ниже. Некоторые параметры могут быть недоступны для пунктов, которые поддерживаются в любом данном режиме, и функция может быть ограничена в зависимости от условий съемки.

| Режим съемки/программы | | P | S | A | M | | ВКТ | | AWP | | |
|------------------------|---------------------|----------------|----------------|----------------|----------------|---|----------------|---|----------------|----------------|----------------|
| F | | ✓ ¹ | ✓ ¹ | ✓ | ✓ | ✓ | ✓ | ✓ | ✓ | ✓ | ✓ |
| S.S. | | ✓ ¹ | ✓ ⁴ | ✓ ¹ | ✓ ³ | ✓ | ✓ | ✓ | ✓ | ✓ ³ | ✓ |
| Программный сдвиг | | ✓ | | | | ✓ | ✓ | ✓ | ✓ | | ✓ ⁷ |
| Коррекция экспозиции | | ✓ | ✓ | ✓ | ✓ ³ | ✓ | ✓ | ✓ | ✓ | ✓ ² | ✓ |
| Режим фокусировки | S | ✓ | ✓ | ✓ | ✓ | ✓ | ✓ | ✓ | ✓ ¹ | ✓ | ✓ ⁷ |
| | C | ✓ | ✓ | ✓ | ✓ | ✓ | ✓ | ✓ | | ✓ | ✓ ¹ |
| | M | ✓ | ✓ | ✓ | ✓ | ✓ | ✓ | ✓ | | ✓ | ✓ ⁷ |
| Чувствительность | AVT0 | ✓ | ✓ | ✓ | ✓ | ✓ | ✓ | ✓ | ✓ | ✓ | ✓ |
| | H (51200)/H (25600) | ✓ | ✓ | ✓ | ✓ | ✓ | ✓ ³ | ✓ | | | ✓ |
| | 12800 – 1000 | ✓ | ✓ | ✓ | ✓ | ✓ | ✓ | ✓ | | ✓ ⁹ | ✓ |
| | 800 | ✓ | ✓ | ✓ | ✓ | ✓ | ✓ | ✓ | | ✓ | ✓ |
| | 640 – 200 | ✓ | ✓ | ✓ | ✓ | ✓ | ✓ ³ | ✓ | ✓ | ✓ | ✓ |
| РАЗМЕР ИЗОБР. | L (100) | ✓ | ✓ | ✓ | ✓ | ✓ | ✓ ² | ✓ | | | ✓ |
| | | ✓ | ✓ | ✓ | ✓ | ✓ | ✓ | ✓ | ✓ | | ✓ ⁷ |
| | | ✓ | ✓ | ✓ | ✓ | ✓ | ✓ | ✓ | ✓ | | ✓ ⁷ |
| КАЧЕСТВО ИЗОБР. | | ✓ | ✓ | ✓ | ✓ | ✓ | ✓ | ✓ | ✓ | | ✓ ⁷ |
| | FINE/NORMAL | ✓ | ✓ | ✓ | ✓ | ✓ | ✓ | ✓ | ✓ | | ✓ ⁷ |
| | RAW | ✓ | ✓ | ✓ | ✓ | ✓ | ✓ ¹ | | | | ✓ ⁷ |
| МОДЕЛИРОВ. ПЛЕНКИ | | ✓ | ✓ | ✓ | ✓ | ✓ | ✓ | ✓ | ✓ ¹ | ✓ | ✓ |
| | | ✓ | ✓ | ✓ | ✓ | ✓ | ✓ | ✓ | | ✓ | ✓ |
| | | ✓ | ✓ | ✓ | ✓ | ✓ | ✓ | ✓ | | ✓ | ✓ |
| | | ✓ | ✓ | ✓ | ✓ | ✓ | ✓ | ✓ | | ✓ | ✓ |
| | | ✓ | ✓ | ✓ | ✓ | ✓ | ✓ | ✓ | | ✓ | ✓ |
| ЭФФЕКТ ЗЕРНИСТОСТИ | | ✓ | ✓ | ✓ | ✓ | ✓ | ✓ | ✓ | | ✓ | ✓ ⁷ |





Ограничения настроек фотокамеры

| Режим съемки/программы | | P | S | A | M | | ВКТ | | | | |
|--|--------------------|---|---|---|---|---|-----|----------------|----------------|----------------|----------------|
| ДИНАМИЧ. ДИАПАЗОН | АВТО | ✓ | ✓ | ✓ | ✓ | ✓ | ✓ | | ✓ | ✓ ¹ | ✓ ¹ |
| | #100 / #200 / #400 | ✓ | ✓ | ✓ | ✓ | ✓ | ✓ | ✓ | ✓ | | ✓ ¹ |
| БАЛАНС БЕЛОГО | | ✓ | ✓ | ✓ | ✓ | ✓ | ✓ | ✓ | ✓ ¹ | ✓ | ✓ |
| ТОН СВЕТОВ | | ✓ | ✓ | ✓ | ✓ | ✓ | ✓ | ✓ | | | ✓ ¹ |
| ТОН ТЕНЕЙ | | ✓ | ✓ | ✓ | ✓ | ✓ | ✓ | ✓ | | | ✓ ¹ |
| ЦВЕТ | | ✓ | ✓ | ✓ | ✓ | ✓ | ✓ | ✓ | | | ✓ ¹ |
| РЕЗКОСТЬ | | ✓ | ✓ | ✓ | ✓ | ✓ | ✓ | ✓ | | | ✓ ¹ |
| СНИЖЕНИЯ ШУМА | | ✓ | ✓ | ✓ | ✓ | ✓ | ✓ | ✓ | | | ✓ ¹ |
| СНИЖ.ШУМ.ДЛ.ЭКСП | | ✓ | ✓ | ✓ | ✓ | ✓ | ✓ | ✓ | ✓ | | ✓ ¹ |
| ОПТИМ.МОДУЛ.СВЕТА | | ✓ | ✓ | ✓ | ✓ | ✓ | ✓ | ✓ | ✓ | | ✓ ¹ |
| ЦВЕТ.ПРОСТР. | | ✓ | ✓ | ✓ | ✓ | ✓ | ✓ | ✓ | ✓ | ✓ ⁰ | ✓ ¹ |
| ВЫБЕР.ПОЛЬЗ.НАСТР РЕД./СОХР.ПОЛ.НАСТР | | ✓ | ✓ | ✓ | ✓ | ✓ | ✓ | ✓ | | | |
| РЕЖИМ АФ | | ✓ | ✓ | ✓ | ✓ | ✓ | ✓ | ✓ | ✓ | | ✓ ¹ |
| | | ✓ | ✓ | ✓ | ✓ | ✓ | ✓ | ✓ | ✓ | ✓ ¹ | |
| | | ✓ | ✓ | ✓ | ✓ | ✓ | ✓ | ✓ | ✓ | | |
| ПОДСВЕТКА АФ | | ✓ | ✓ | ✓ | ✓ | ✓ | ✓ | ✓ | ✓ | | ✓ ¹ |
| ОПРЕДЕЛЕНИЕ ЛИЦА | | ✓ | ✓ | ✓ | ✓ | ✓ | ✓ | ✓ | ✓ | ✓ | |
| АФ С ОБНАРУЖЕНИЕМ ГЛАЗ | | ✓ | ✓ | ✓ | ✓ | ✓ | ✓ | ✓ | ✓ | | |
| АФ+МФ | | ✓ | ✓ | ✓ | ✓ | ✓ | ✓ | ✓ | | | |
| ПОМОЩЬ РУЧН.ФОК. | СТАНДАРТ | ✓ | ✓ | ✓ | ✓ | ✓ | ✓ | ✓ ¹ | | | |
| | ЦИФР.РАЗДВ. ИЗОБР. | ✓ | ✓ | ✓ | ✓ | ✓ | ✓ | | | | |
| | ВЫДЕЛ.ПИК ФОКУСА | ✓ | ✓ | ✓ | ✓ | ✓ | ✓ | | | | |
| ПРОВЕРКА ФОКУСА | | ✓ | ✓ | ✓ | ✓ | ✓ | ✓ | ✓ | | | |
| ТАЙМЕР | | ✓ | ✓ | ✓ | ✓ | ✓ | ✓ | ✓ | ✓ | | ✓ |
| ЭКСПОЗАМЕР | | ✓ | ✓ | ✓ | ✓ | ✓ | ✓ | ✓ | ✓ ¹ | ✓ ¹ | ✓ ¹ |
| | | ✓ | ✓ | ✓ | ✓ | ✓ | ✓ | ✓ | | | ✓ ¹ |
| | [+] | ✓ | ✓ | ✓ | ✓ | ✓ | ✓ | ✓ | | | ✓ ¹ |
| | [-] | ✓ | ✓ | ✓ | ✓ | ✓ | ✓ | ✓ | | | ✓ ¹ |

Ограничения настроек фотокамеры

| Режим съемки/программы | | P | S | A | M | | ВКЛ | | | | | | |
|--------------------------------------|-----------------------------|------|---|---|---|---|-----|---|---|---|---|---|---|
| ТИП ЗАТВОРА | MS | ✓ | ✓ | ✓ | ✓ | ✓ | ✓ | ✓ | ✓ | | ✓ | | |
| | MS+ES | ✓ | ✓ | ✓ | ✓ | ✓ | ✓ | ✓ | ✓ | | ✓ | | |
| | ES | ✓ | ✓ | ✓ | ✓ | ✓ | ✓ | ✓ | ✓ | ✓ | ✓ | | |
| РЕЖ. СТАБИЛИЗАЦИИ | | ✓ | ✓ | ✓ | ✓ | ✓ | ✓ | ✓ | ✓ | ✓ | ✓ | | |
| | | ✓ | ✓ | ✓ | ✓ | ✓ | ✓ | ✓ | ✓ | ✓ | ✓ | | |
| | OFF | ✓ | ✓ | ✓ | ✓ | ✓ | ✓ | ✓ | ✓ | ✓ | ✓ | | |
| РЕЖИМ ВСПЫШКИ | УДАЛ.ЭФ.КРАСН.ГЛАЗ: ОТКЛ | AUTO | ✓ | | | | | | ✓ | ✓ | | ✓ | |
| | | | ✓ | ✓ | ✓ | ✓ | | | ✓ | ✓ | | ✓ | |
| | | | ✓ | | ✓ | | | | | ✓ | ✓ | | ✓ |
| | | | ✓ | ✓ | ✓ | ✓ | ✓ | | | ✓ | ✓ | | ✓ |
| | | | ✓ | ✓ | ✓ | ✓ | ✓ | | | ✓ | ✓ | | ✓ |
| | УДАЛ.ЭФ.КРАСН.ГЛАЗ: ВКЛ | | ✓ | | | | | | | | | | ✓ |
| | | | ✓ | | | ✓ | | | | | | | ✓ |
| | | | ✓ | | ✓ | | | | | | | | ✓ |
| | | | ✓ | ✓ | ✓ | ✓ | | | | | | | ✓ |
| | | | ✓ | ✓ | ✓ | ✓ | | | | | | | ✓ |
| | | | ✓ | ✓ | ✓ | ✓ | | | | | | | ✓ |
| | | | ✓ | ✓ | ✓ | ✓ | ✓ | ✓ | ✓ | ✓ | ✓ | | ✓ |
| | | | ✓ | ✓ | ✓ | ✓ | | | | | | | ✓ |
| | | | ✓ | ✓ | ✓ | ✓ | | | | | | | ✓ |
| КОМПЕНСАЦ.ВСПЫШКИ | | | | | | | | ✓ | ✓ | | ✓ | | |
| УДАЛ.ЭФ.КРАСН.ГЛАЗ | | ✓ | ✓ | ✓ | ✓ | | | | | | ✓ | | |
| ПРЕДВ.ПРОСМ.ЭКСП./БАЛ.БЕЛ.В РУЧ.РЕЖ. | | | | | ✓ | ✓ | ✓ | ✓ | ✓ | ✓ | ✓ | | |

Ограничения настроек фотокамеры

| Режим съемки/программы | | P | S | A | M |  | ВКТ |  |  |  |  |
|----------------------------|----------------------------|---|---|---|---|---|-----|---|---|---|---|
| ОТОБР.ПОЛЬЗ.НАСТР | РАМКА КАДРИР. | ✓ | ✓ | ✓ | ✓ | ✓ | ✓ | ✓ | ✓ | | |
| | ЭЛЕКТРОННЫЙ УРОВЕНЬ | ✓ | ✓ | ✓ | ✓ | ✓ | ✓ | ✓ | ✓ | ✓ | |
| | ФОКУСИРОВОЧНАЯ РАМКА | ✓ | ✓ | ✓ | ✓ | ✓ | ✓ | ✓ | ✓ | | |
| | ИНДИКАТОР РАССТ. АФ | ✓ | ✓ | ✓ | ✓ | ✓ | ✓ | ✓ | ✓ | | |
| | ИНДИКАТОР РАССТ. РФ | ✓ | ✓ | ✓ | ✓ | ✓ | ✓ | ✓ | | ✓ | |
| | ГИСТОГРАММА | ✓ | ✓ | ✓ | ✓ | ✓ | ✓ | ✓ | | | |
| | РЕЖИМ СЪЕМКИ | ✓ | ✓ | ✓ | ✓ | ✓ | ✓ | ✓ | ✓ | | |
| | ДИАФР./СКОР.ЗАТВ./ISO | ✓ | ✓ | ✓ | ✓ | ✓ | ✓ | ✓ | ✓ | | |
| | ОБЩАЯ ИНФОРМАЦИЯ | ✓ | ✓ | ✓ | ✓ | ✓ | ✓ | ✓ | ✓ | ✓ | |
| | Компенс. выдержки (число) | ✓ | ✓ | ✓ | ✓ | ✓ | ✓ | ✓ | ✓ | ✓ | |
| | Компенс. выдержки (шкала) | ✓ | ✓ | ✓ | ✓ | ✓ | ✓ | ✓ | ✓ | ✓ | |
| | РЕЖИМ ФОКУСИРОВКИ | ✓ | ✓ | ✓ | ✓ | ✓ | ✓ | ✓ | | | |
| | ЭКСПОЗАМЕР | ✓ | ✓ | ✓ | ✓ | ✓ | ✓ | ✓ | | | |
| | ТИП ЗАТВОРА | ✓ | ✓ | ✓ | ✓ | | | | ✓ | ✓ | |
| | ВСПЫШКА | ✓ | ✓ | ✓ | ✓ | | | ✓ | ✓ | | |
| | РЕЖИМ НЕПРЕРЫВНОЙ СЪЕМКИ | ✓ | ✓ | ✓ | ✓ | ✓ | ✓ | | | | |
| | РЕЖИМ ДВОЙНОЙ СТАБ. ИЗОБР. | ✓ | ✓ | ✓ | ✓ | ✓ | ✓ | ✓ | ✓ | ✓ | |
| | БАЛАНС БЕЛОГО | ✓ | ✓ | ✓ | ✓ | ✓ | ✓ | ✓ | | ✓ | |
| | МОДЕЛИРОВ. ПЛЕНКИ | ✓ | ✓ | ✓ | ✓ | ✓ | ✓ | ✓ | | ✓ | |
| | ДИНАМИЧ. ДИАПАЗОН | ✓ | ✓ | ✓ | ✓ | ✓ | ✓ | ✓ | ✓ | | |
| ОСТАВШИЕСЯ КАДРЫ | ✓ | ✓ | ✓ | ✓ | ✓ | ✓ | ✓ | ✓ | | | |
| РАЗМЕР/КАЧ-ВО ИЗОБР. | ✓ | ✓ | ✓ | ✓ | ✓ | ✓ | ✓ | ✓ | | | |
| РЕЖИМ ВИДЕО И ВРЕМЯ ЗАПИСИ | ✓ | ✓ | ✓ | ✓ | ✓ | ✓ | ✓ | ✓ | ✓ | | |
| УРОВ. ЗАРЯДА БАТАРЕИ | ✓ | ✓ | ✓ | ✓ | ✓ | ✓ | ✓ | ✓ | ✓ | | |
| РЕЖ.БЛОКИР. АФ | АФ-1 | ✓ | ✓ | ✓ | ✓ | ✓ | ✓ | ✓ | ✓ | | ✓ |
| | АЕ+АФ | ✓ | ✓ | ✓ | | ✓ | ✓ | ✓ | ✓ | | ✓ |

Ограничения настроек фотокамеры

- 1 Зафиксировано автоматически.
- 2 Ограничено до диапазона $\pm 2,0 \text{ EV}$ во время записи видеоролика.
- 3 Доступные параметры различаются в зависимости от режима съемки.
- 4 **A** недоступно.
- 5 Доступно только с автоматической чувствительностью ISO.
- 6 sRGB выбирается автоматически.
- 7 Используются настройки неподвижной фотосъемки.
- 8 Удаленная беспроводная фотосъемка.
- 9 Максимальная чувствительность ISO для фильмов является 6400.



FUJIFILM

FUJIFILM Corporation

7-3, AKASAKA 9-CHOME, MINATO-KU, TOKYO 107-0052, JAPAN

http://www.fujifilm.com/products/digital_cameras/index.html

