

Руководство по эксплуатации

EH-TW5350

EH-TW5300

EH-TW5210

Home Projector



Использование руководств

Структура руководств к данному проектору описана ниже.

Правила техники безопасности/Руководство по технической поддержке и обслуживанию

Содержит информацию о безопасном использовании проектора, а также руководство по технической поддержке и обслуживанию, контрольные списки по устранению неисправностей и пр. Обязательно ознакомьтесь с данным руководством перед использованием проектора.



Руководство по эксплуатации (данное руководство)

Содержит информацию об установке и основных операциях перед использованием проектора, использовании меню Настройки, решении проблем и выполнении планового технического обслуживания.



Руководство по быстрой установке

Содержит информацию о процедурах установки проектора. Ознакомьтесь с данным руководством перед выполнением установки.

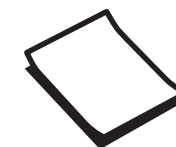

Условные обозначения, используемые в данном руководстве

Обозначения, относящиеся к технике безопасности

В документации и на проекторе можно найти графические символы, поясняющие порядок безопасного обращения с проектором.

Ниже приведены обозначения и их значение. Изучите и соблюдайте указания предостерегающих символов во избежание нанесения вреда людям или имуществу.

Опасно

Данные символы сообщают информацию, игнорирование которой может причинить вред или даже смерть людям из-за неправильного обращения.



Предостережение

Данные символы сообщают информацию, игнорирование которой может причинить вред или физические повреждения людям из-за неправильного обращения.

Общие информирующие обозначения

Внимание

Обозначает процедуры, которые могут стать причиной повреждения или неисправности.

	Отмечает дополнительные сведения и указания, с которыми полезно ознакомиться при изучении соответствующего вопроса.
	Указывает страницу, на которой находится подробная информация, относящаяся к рассматриваемому вопросу.
Название меню	Обозначает пункты меню Настройки. Пример: Изображен. - Цветовой режим
Название кнопки	Обозначает кнопки на пульте дистанционного управления или панели управления. Пример: кнопка 

О применении фразы "данный продукт" или "данный проектор"

Основной модуль проектора, а также элементы и дополнительные компоненты, входящие в состав поставки, могут обозначаться фразой "данный продукт" или "данный проектор".

Структура руководства и условные обозначения

Использование руководств 1

Условные обозначения, используемые в данном руководстве . 2

- Обозначения, относящиеся к технике безопасности 2
- Общие информирующие обозначения 2
- О применении фразы "данный продукт" или "данный проектор" 2

Введение

Характеристики проектора 6

- Динамический 3D-дисплей 6
- Проецирование изображений с мобильных устройств 6
- Быстрота и простота установки, использования и отсоединения 6
- Быстрая настройка изображения 6
- Прочие полезные функции 7

Названия деталей и их назначение . . . 8

- Вид спереди/сверху 8
- Панель управления 9
- Пульт дистанционного управления 11
- Заднее 13
- Основание 14

Подготовка

Установка 15

- Проецируемое изображение и положение проектора 15
 - Установка параллельно экрану 15
 - Установка проектора горизонтально путем регулировки высоты какой-либо стороны 15
- Различные способы настройки 16
 - Установка на стол и проецирование 16
 - Подвешивание к потолку и проецирование 16
- Регулировка размера проецируемого изображения 17

Подключение устройства 19

- Подключение видеоборудования 19
- Подключение компьютера 19
- Подключение смартфонов или планшетов . . . 20
- Подключение устройств USB 20
- Подключение внешних динамиков 21
- Подключение устройств Bluetooth® 21

Подготовка пульта дистанционного управления 24

- Установка аккумуляторов пульта дистанционного управления 24
- Рабочий диапазон пульта дистанционного управления 25
 - Рабочий диапазон (слева направо) 25
 - Рабочий диапазон (сверху вниз) 25

Основные операции

Проецирование изображений 26

- Включение проектора 26
 - Если целевое изображение не проецируется 27
- Работа с главным экраном 27
- Выключение 28

Регулировка проецируемого изображения 29

- Отображение тестового шаблона 29
- Регулировка фокусного расстояния 29
- Регулировка размера проецируемого изображения 29
- Отрегулируйте высоту изображения 29
- Регулировка угла наклона проектора 30
- Коррекция искажений 30
 - Автоматическая коррекция (Верт. автокоррекция) (только EH-TW5350/EH-TW5300) 30
 - Коррекция вручную (рег.гориз.трап.иск.) . . . 31
 - Коррекция вручную (гор/вер.искаж.) 31
- Регулировка громкости 32
- Временное скрытие изображения и подавление звука (A/V Mute) 32

Регулировка изображения

Регулировка изображения 34

Выбор качества проецирования (Цветовой режим)	34
Переключение функций отображения экрана "полное" и "растянутое" (Соотношен. сторон)	35
Настройка параметра Резкость	36
Изменение разрешения изображения (Улучш-е изображ-я)	36
Установка Автонастр. диафр.	37
Настройка параметра Кадровая интерпол.	37
Настройка цвета	39
Настройка параметра Цвет. температ.	39
Регулировка RGB (Смещение/усиление)	39
Регулировка оттенка, насыщенности и яркости	39
Просмотр изображения в сохраненном качестве (Функция Память)	41
Сохранение настроенных значений	41
Загрузка настроенных значений	41
Удаление сохраненного значения	42
Переименование сохраненных значений	42
Полезные функции	
Просмотр 3D-изображений	44
Подготовка к просмотру 3D-изображений	44
Если 3D-изображение не просматривается	44
Использование очков 3D	45
Зарядка очков 3D	45
Спаривание очков 3D	46
Использование очков 3D	46
Понимание индикаторов на очках 3D	47
Преобразование изображений 2D в 3D	47
Предупреждения о просмотре 3D-изображений	49
Использование функции Связь HDMI	52
Функция Связь HDMI	52
Настройки параметра Связь HDMI	52
Подключение	53

Воспроизведение данных изображений (показ слайдов)

Совместимые данные	54
Воспроизведение слайд-шоу	54
Настройки показа слайдов	55

Одновременное проецирование двух изображений (Split Screen) (только EH-TW5350)

Проецирование с функцией разделения экрана Split Screen	56
Изменение настроек функции Split Screen	56
Выход из режима Split Screen	57

Использование проектора в сети (только EH-TW5350)

Проецирование через беспроводную ЛВС

Выбор сетевых настроек проектора	58
Выбор настроек беспроводной сети компьютера	60
Выбор настроек беспроводной сети в Windows	60
Выбор настроек беспроводной сети в OS X	61
Настройка безопасности беспроводной сети	61
Проецирование с помощью функции Epson iProjection	61
Управление с помощью смартфона (функция дистанционного управления)	63

Проецирование с использованием функции Screen Mirroring

Выбор настроек функции Screen Mirroring	65
Проецирование в Windows 8.1	66
Проецирование с использованием программного обеспечения Intel WiDi	67
Проецирование с использованием функции Miracast	68

Меню Настройки

Функции меню Настройки

Операции меню Настройки	70
Таблица меню Настройки	71
Меню Изображен.	71
Меню Сигнал	72

Меню Настройки	74
Меню Расширен.	77
Меню Сеть (только EH-TW5350)	78
Меню Информация	82
Меню Сброс	82

Поиск и устранение неисправностей

Устранение неисправностей 83

Интерпретация показаний индикаторов	83
Состояние индикатора во время ошибки/ предупреждения	83
Состояние индикатора при нормальной работе	85
Индикатор и состояние Screen Mirroring (только EH-TW5350)	85
Индикатор и состояние беспроводной ЛВС (только EH-TW5350)	86
Показания индикаторов не дают нужной информации	86
Проверка проблемы	86
Неполадки, связанные с изображениями	88
Неполадки при запуске проецирования	91
Проблемы с пультом дистанционного управления	91
Проблемы с 3D	92
Проблемы с HDMI	93
Проблемы с сетью	93
Проблемы с устройствами Bluetooth	95
Другие проблемы	96
Об Event ID	97

Обслуживание

Обслуживание 99

Чистка деталей	99
Очистка воздушного фильтра	99
Очистка основного модуля	99
Очистка объектива	100
Очистка очков 3D	100
Периодичность замены расходных материалов	100

Периодичность замены воздушного фильтра	100
Периодичность замены лампы	100
Замена расходных материалов	101
Замена воздушного фильтра	101
Замена лампы	102
Сброс времени работы лампы	104

Приложение

Дополнительные принадлежности и расходные материалы 105

Дополнительные элементы	105
Расходные материалы	105

Поддерживаемые разрешения экрана 106

Компьютерные сигналы (аналоговый RGB)	106
Композитный видеосигнал	106
Входной сигнал HDMI1/HDMI2	106
Входной сигнал MHL	106
Входной сигнал HDMI 3D	107
Входной сигнал MHL 3D	107

Технические характеристики 108

Внешний вид 109

Список символов техники безопасности 110

Глоссарий 112

Общие замечания 114

Общая информация	115
----------------------------	-----

Характеристики проектора

Динамический 3D-дисплей

Наслаждайтесь 3D-содержимым дисков Blu-ray и изображениями с 3D-камеры на невероятном проекционном дисплее.  [стр.44](#)

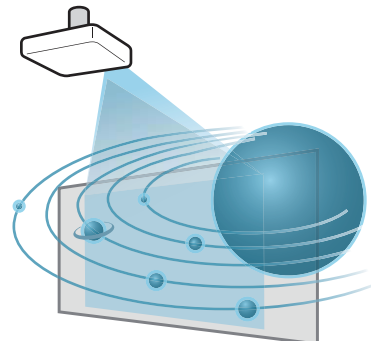

Проецирование изображений с мобильных устройств

Порт HDMI1/MHL используется для подключения имеющегося в продаже кабеля MHL к мобильному устройству и проектору.

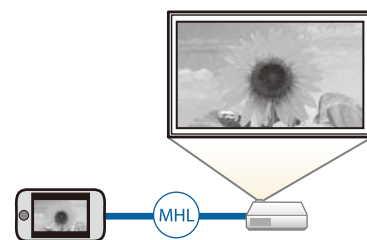

Функция зеркального отображения экрана Screen Mirroring применяется для работы проектора с мобильным устройством посредством беспроводной технологии Intel® WiDi или Miracast. (только EH-TW5350)  [стр.65](#)

Приложение Epson iProjection предназначено для беспроводного подключения проектора к мобильному устройству. Скачать Epson iProjection можно бесплатно на портале App Store или Google Play. (только EH-TW5350)  [стр.61](#)



Быстрота и простота установки, использования и отсоединения

- Возможность воспроизведения изображений на большой экран при коротком расстоянии.
- Один рычаг для удобного регулирования высоты

Быстрая настройка изображения

Если нет возможности установить проектор параллельно экрану, быстро произведите корректировку трапецеидального искажения с помощью регулятора горизонтальных трапецеидальных искажений. Регулировка с использованием ползунка позволяет осуществлять интуитивное управление.

 [стр.31](#)

Прочие полезные функции

Также предоставляются следующие дополнительные функции.

- Поскольку звук можно воспроизводить с помощью встроенные динамиком, нет необходимости использовать внешние динамики.
- Передача звука на аудиоустройства, поддерживающие технологию Bluetooth®. Вы можете организовать беспроводное подключение динамиков и наушников, поддерживающих технологию Bluetooth, для прослушивания звука. (Данная функция может быть недоступна в некоторых странах и регионах.)
☛ [стр.21](#)
- Для просмотра слайдов достаточно подключить к проектору устройство USB. Если подключена цифровая камера, можно просматривать сохраненные на ней фотографии с помощью **Слайд-шоу**. ☛ [стр.54](#)
- Вы можете управлять устройством дистанционно с помощью смартфона (только EH-TW5350). С помощью функции Epson iProjection вы можете управлять проектором с помощью смартфона или планшета.
☛ [стр.63](#)

Названия деталей и их назначение

Вид спереди/сверху

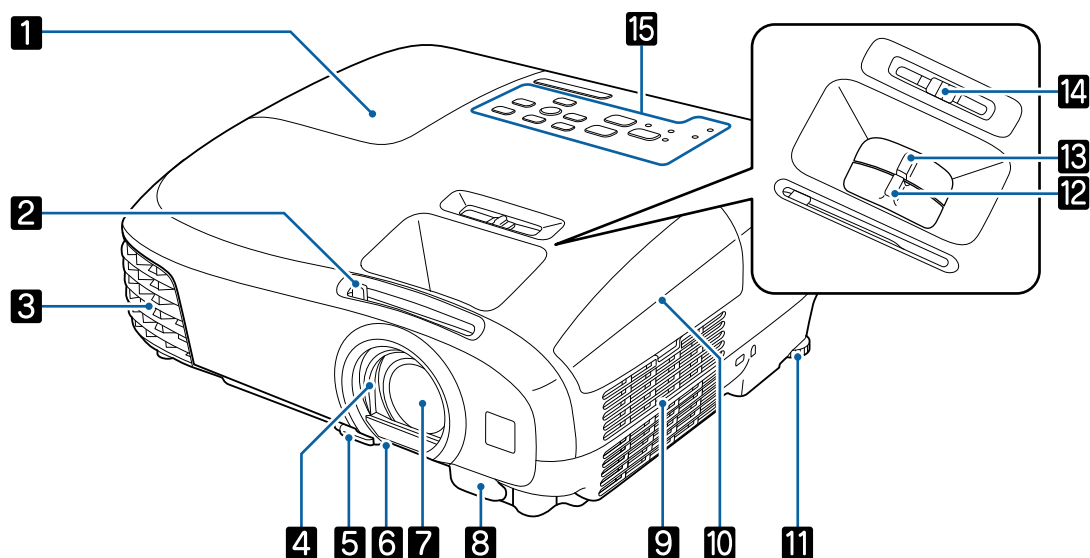







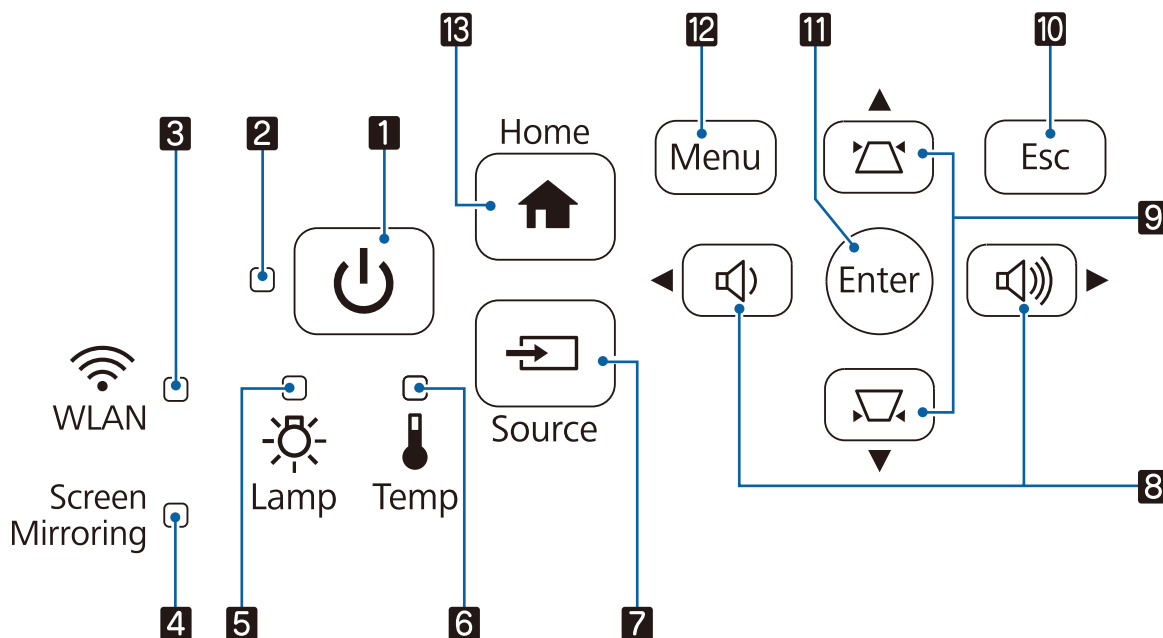



Название		Функция
1	Крышка отсека лампы	Эту крышку необходимо открыть при замене лампы проектора. ➡ стр.102
2	Рычаг ползунка переключателя подавления аудио/видеосигнала	Сдвиньте ручку, чтобы открыть и закрыть крышку объектива. Для прекращения отображения аудио- и видеосигнала закройте объектив во время проецирования. ➡ стр.32
3	Выходное отверстие для воздуха	Выходное вентиляционное отверстие служит для внутреннего охлаждения проектора. <div style="border: 1px solid black; padding: 5px;"> <p>⚠ Предостережение</p> <p>Не приближайте к этому отверстию лицо и руки и не ставьте перед ним предметы, которые могут испортиться от нагрева выходящим из отверстия воздухом. Горячий воздух, выходящий из отверстия, может привести к деформации предметов, получению ожогов или стать причиной других несчастных случаев.</p> </div>
4	Крышка объектива	Закрывайте объектив для его защиты от повреждений и загрязнения, когда проектор не используется. ➡ стр.28
5	Рычаг разблокировки опоры	Нажмите на рычаг разблокировки опоры, чтобы отрегулировать высоту передней опоры. ➡ стр.29
6	Передняя регулируемая опора	Если проектор устанавливается на поверхности (например, на столе), выдвиньте опору, чтобы отрегулировать высоту изображения. ➡ стр.29
7	Объектив	Через объектив проецируются изображения.

Название		Функция
8	Приемник сигнала от пульта дистанционного управления	Принимает сигналы от пульта дистанционного управления. 🖱️ стр.25
9	Отверстие воздухозаборника	Входное отверстие для воздуха, используемого для внутреннего охлаждения проектора.
10	Крышка воздушного фильтра	Выполняя замену воздушного фильтра, откройте эту крышку и извлеките воздушный фильтр. 🖱️ стр.101
11	Задняя опора	Если проектор устанавливается на поверхности (например, на столе), выдвиньте опору, чтобы отрегулировать наклон по горизонтали. 🖱️ стр.30
12	Фокальное кольцо	Служит для фокусировки изображения. 🖱️ стр.29
13	Кольцо масштабирования	Служит для регулировки размера изображения. 🖱️ стр.29
14	Регулировка горизонтальных трапециевидальных искажений	Коррекция горизонтального трапециевидального искажения. 🖱️ стр.31
15	Панель управления	Используется для управления проектором. 🖱️ стр.9

Панель управления



Кнопки/индикаторы	Функция
1 	Включение и выключение питания проектора. 🖱️ стр.26 Показывает состояние проектора посредством сочетания прочих светящихся и мигающих индикаторов. 🖱️ стр.85
2 □ Индикатор работы	Мигает синим для индикации прогрева или охлаждения. Показывает состояние проектора посредством сочетания прочих светящихся и мигающих индикаторов. 🖱️ стр.83





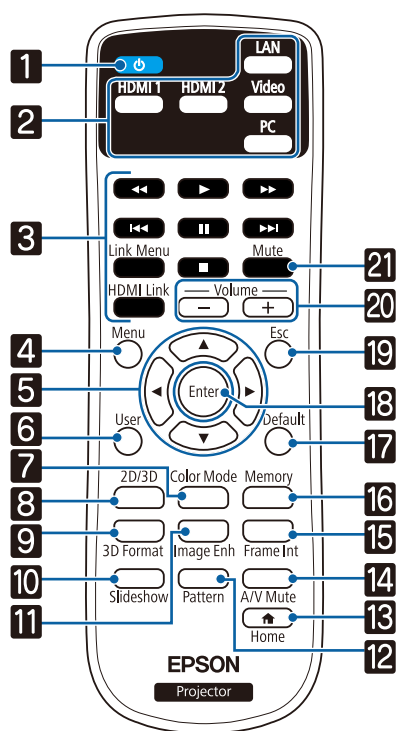

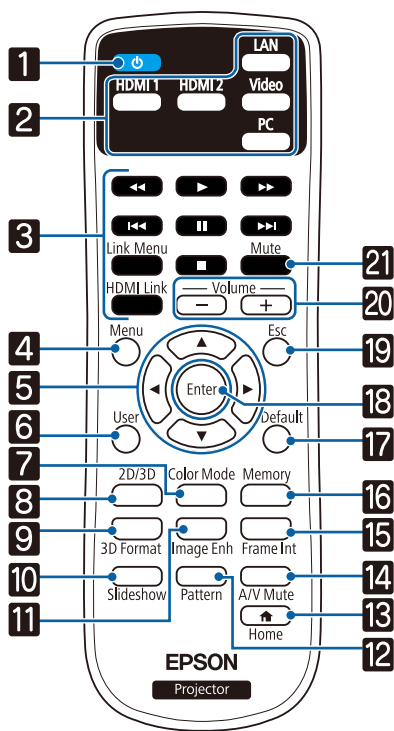

Кнопки/индикаторы	Функция
3 	<p>Показывает состояние доступа к беспроводной локальной сети подсветкой или миганием. 🖱️ стр.86</p> <p>EH-TW5300/EH-TW5210 не светится или не мигает.</p>
4 	<p>Показывает статус использования функции зеркального отображения экрана Screen Mirroring подсветкой или миганием. 🖱️ стр.85</p> <p>EH-TW5300/EH-TW5210 не светится или не мигает.</p>
5 	<p>Мигает оранжевым цветом, если необходимо заменить лампу. Служит для отображения ошибок проектора посредством сочетания прочих светящихся и мигающих индикаторов. 🖱️ стр.83</p>
6 	<p>Мигает оранжевым цветом, если внутренняя температура слишком высока. Служит для отображения ошибок проектора посредством сочетания прочих светящихся и мигающих индикаторов. 🖱️ стр.83</p>
7 	<p>Служит для переключения на изображение с каждого входного порта. 🖱️ стр.27</p>
8 	<ul style="list-style-type: none"> • Корректировка громкости звука. Вы не можете контролировать уровень громкости аудиоустройств, поддерживающих технологию Bluetooth. • Выбор пунктов меню или значений регулировки при отображении меню проектора. 🖱️ стр.32 • Служит для корректировки горизонтального искажения, если открыт экран Корр-ия трапеции. 🖱️ стр.31
9 	<ul style="list-style-type: none"> • Служит для регулировки трапецеидального искажения проецируемого изображения. • Выбор пунктов меню или значений регулировки при отображении меню проектора. 🖱️ стр.31
10 	<p>Служит для перехода к предыдущему уровню меню, если оно открыто. 🖱️ стр.70</p>
11 	<p>Выбор функций и настроек, когда открыто меню. 🖱️ стр.70</p>
12 	<p>Открывает и закрывает меню Настройки. В меню Настройка можно регулировать и настраивать значения параметров Сигнал, Изображен., Входной сигнал и пр. 🖱️ стр.70</p>
13 	<p>Открытие и закрытие главного экрана. 🖱️ стр.27</p>

Пульт дистанционного управления



Кнопка	Функция
1	Включение и выключение питания проектора. стр.26
2	Служит для переключения на изображение с каждого входного порта. стр.27 Если нажать клавишу при использовании EH-TW5350, источник переключается между LAN и функцией зеркального отображения экрана Screen Mirroring.
3	<ul style="list-style-type: none"> • Когда Связь HDMI Вкл. Отображает список подключенных устройств. Используйте другие кнопки для управления воспроизведением, остановкой воспроизведения или регулировки громкости звука подключенных устройств, совместимых со стандартами HDMI CEC или MHL. стр.52 • Когда Связь HDMI Выкл. Отображает меню настроек Связь HDMI.
4	Открывает и закрывает меню Настройки. В меню Настройка можно регулировать и настраивать значения параметров Сигнал, Изображен., Входной сигнал и пр. стр.70
5	Служит для выбора пунктов меню и регулировки значений. стр.70
6	Служит для выполнения функции, назначенной для Польз. кнопка . стр.74
7	Изменяет Цветовой режим . стр.34
8	Переключение Дисплей 3D в режим Авто, 3D или 2D. стр.47
9	Переключение на формат 3D. стр.44
10	Служит для переключения на изображение с порта USB. стр.54
11	Открывает меню Улучш-е изображ-я . стр.36
12	Открывает и закрывает тестовый шаблон. стр.29



Кнопка	Функция
13  Home	Открытие и закрытие главного экрана. стр.27
14  A/V Mute	Временное включение или выключение видео- или аудиосигнала. стр.32
15  Frame Int	Установка уровня параметра Кадровая интерпол. стр.37
16  Memory	Служит для записи и загрузки памяти. стр.41
17  Default	В результате нажатия при открытом экране регулировки будет возвращено значение регулировки по умолчанию. стр.70
18  Enter	При отображении меню эта кнопка служит для доступа к текущему пункту, его открытия и перехода к следующему уровню. стр.70
19  Esc	Служит для перехода к предыдущему уровню меню, если оно открыто. стр.70
20  - +	Корректировка громкости звука. стр.32 Вы не можете контролировать уровень громкости аудиоустройств, поддерживающих технологию Bluetooth.
21  Mute	Временное подавление или продолжение воспроизведения звука. стр.32

Заднее

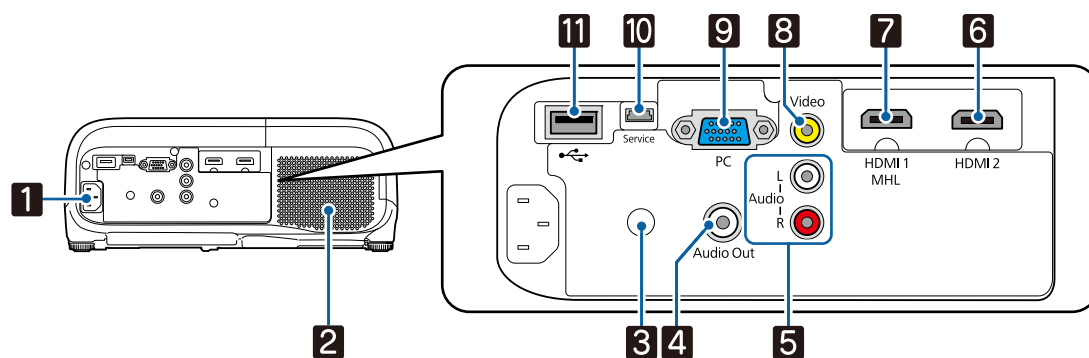

Название	Функция
1 Вход для подачи питания	Подключите кабель питания. ➡ стр.26
2 Динамик	Встроенный динамик проектора. Аудиовыход.
3 Приемник сигнала от пульта дистанционного управления	Принимает сигналы от пульта дистанционного управления. ➡ стр.25
4 Порт Audio Out	Вывод аудиосигнала во время воспроизведения через внешние динамики. ➡ стр.21
5 Порт Audio (L-R)	Ввод аудиосигнала из оборудования, подключенного к порту Video или порту PC. ➡ стр.19
6 Порт HDMI2	Служит для подключения компьютеров и видеооборудования, совместимого с HDMI. ➡ стр.19
7 Порт HDMI1/MHL	Служит для подключения компьютеров и видеооборудования, совместимого с HDMI. ➡ стр.19 Также служит для подключения смартфонов и планшетов, совместимых со стандартом MHL. ➡ стр.20
8 Порт Video	Служит для подключения к выходному порту композитного видеосигнала видеооборудования. ➡ стр.19
9 Порт PC	Служит для подключения к выходному порту RGB компьютера. ➡ стр.19
10 Порт Service	Порт обслуживания. Обычно не используется.
11 Порт USB	Служит для подключения устройств USB, например, устройства хранения данных USB или цифровой камеры, и проецирования изображений в формате показа слайдов. ➡ стр.20

Основание

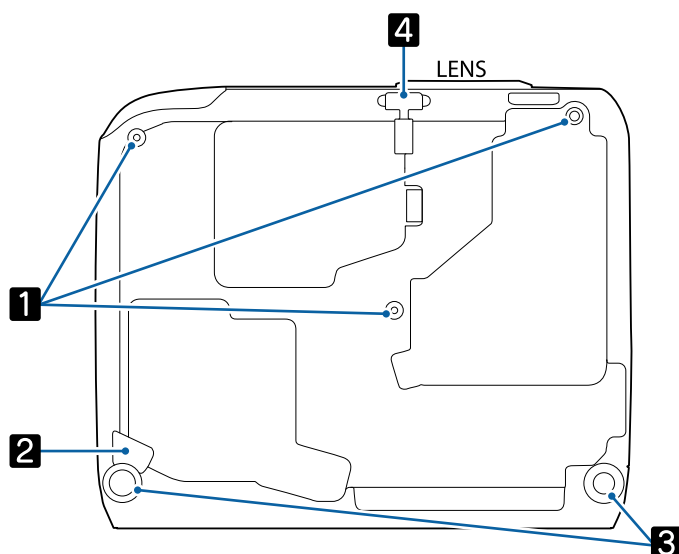

Название		Функция
1	Точки крепления кронштейнов подвески (три точки)	При подвешивании проектора к потолку в этих точках следует закрепить дополнительный потолочный крепеж. ➔ стр.105
2	Установка кабеля безопасности	Пропустите доступный в продаже кабель с замком для защиты от кражи через отверстие для закрепления и блокировки проектора.
3	Задняя опора	Если проектор устанавливается на поверхности (например, на столе), выдвиньте опору, чтобы отрегулировать наклон по горизонтали. ➔ стр.30
4	Передняя регулируемая опора	Если проектор устанавливается на поверхности (например, на столе), выдвиньте опору, чтобы отрегулировать высоту изображения. ➔ стр.29

Установка

Проецируемое изображение и положение проектора

Установите проектор, как указано ниже.

■ Установка параллельно экрану

Если проектор установлен под углом к экрану, на проецируемом изображении может возникать трапецеидальное искажение.

Отрегулируйте положение проектора таким образом, чтобы он был установлен параллельно экрану.

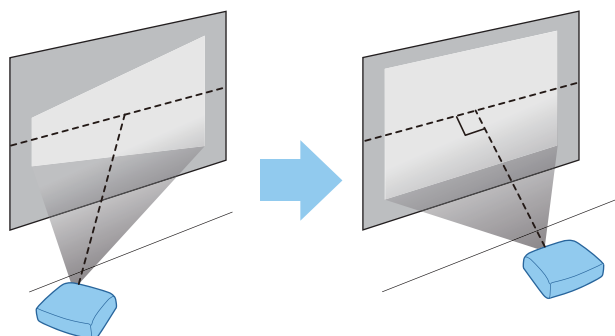

Если нет возможности установить проектор параллельно экрану, произведите корректировку трапецеидального искажения с помощью регулятора горизонтальных трапецеидальных искажений или горизонтального/вертикального искажения. ➡ [стр.30](#)

■ Установка проектора горизонтально путем регулировки высоты какой-либо стороны

Если проектор наклонен, проецируемое изображение также будет наклонено.

Установите проектор горизонтально таким образом, чтобы обе стороны были на одной высоте.

Если установить проектор горизонтально невозможно, можно отрегулировать наклон проектора с помощью задней ножки. ➡ [стр.30](#)

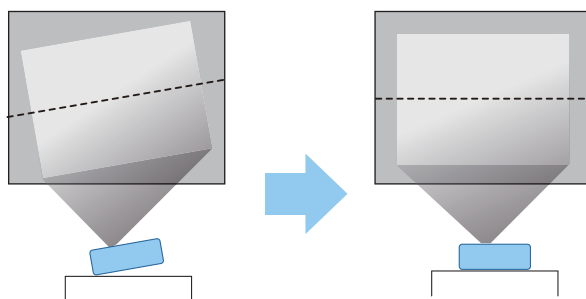

Различные способы настройки

Опасно

- При подвешивании проектора к потолку (потолочное крепление) необходимо применять специальный метод установки. При неправильной установке возможно падение проектора, приводящее к несчастным случаям и травмам.
- При использовании клеящих веществ, смазочных материалов или масел в точках крепления кронштейнов подвески с целью предотвращения ослабления затяжки винтов или при нанесении на проектор смазочных материалов или масел корпус проектора может треснуть, что приведет к падению проектора с потолочного крепления. Это может привести к серьезной травме для человека, находящегося под проектором, а также к повреждению проектора.
- Не устанавливайте его на нестабильную полку или в месте за пределом диапазона нагрузок. Иначе он может упасть или опрокинуться, что может привести к несчастному случаю или травме.
- При его установке на высоте, например на полке, примите меры против падения путем применения проводов для обеспечения безопасности в чрезвычайных ситуациях, например при землетрясении, и предотвращения несчастных случаев. При неправильной установке возможно падение проектора, приводящее к несчастным случаям и травмам.
- Не блокируйте отверстие воздухозаборника и выходное отверстие для воздуха на проекторе. Блокирование отверстия воздухозаборника и выходного отверстия для воздуха может привести к накоплению горячего воздуха внутри проектора, результатом чего может стать возгорание.

Внимание

- Не рекомендуется устанавливать проектор в местах, подверженных воздействию высокой влажности и запыленности, а также дыма от источников огня или сигаретного дыма.
- Не используйте проектор, установленный вертикально. Такие действия могут привести к неисправности.
- Воздушный фильтр необходимо чистить каждые три месяца. Если окружающая среда отличается особой запыленностью, проводите очистку чаще.  [стр.99](#)

Установка на стол и проецирование

Проектор можно установить на стол в гостиной или на низкой полке, чтобы выполнять проецирование изображений.

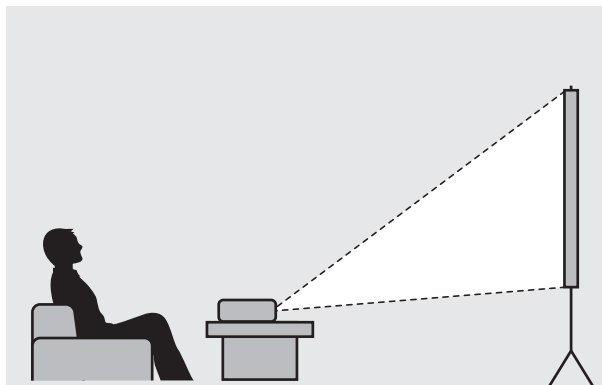

Подвешивание к потолку и проецирование

Проектор можно подвесить к потолку с помощью дополнительного потолочного монтажа, чтобы проецировать изображения.

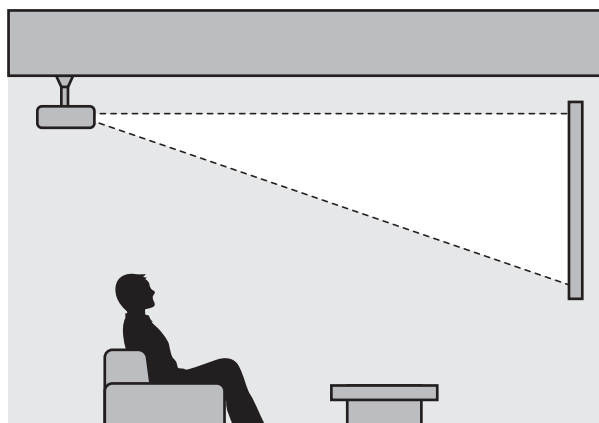

При проецировании из-под потолка выберите режим **Проецирование - Переднепот.** или **Заднепотол.** ➔ **Расширен. - Проецирование** [стр.77](#)

Регулировка размера проецируемого изображения

Размер проецируемого изображения увеличивается при отдалении проектора от экрана.

Воспользуйтесь таблицей ниже, чтобы установить проектор на оптимальном расстоянии от экрана. Значения приведены только для информации.

При коррекции искажения проецируемое изображение уменьшается. Увеличьте расстояние проецирования, чтобы увеличить проецируемое изображение до размера проекционного экрана.

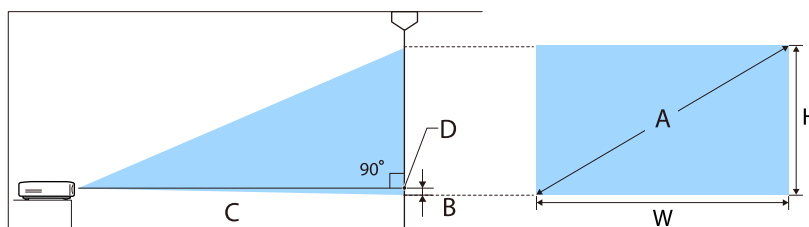

- B Расстояние от центра объектива до основания проецируемого изображения
- D Центр объектива

Единица измерения: см

Формат экрана 16:9		Расстояние проецирования (C)		Расстояние (B)
A	W x H	Миним. (Широкоэкр.)	Максим. (Теле)	
30"	66 x 37	80	96	-3
40"	89 x 50	107	129	-5
50"	111 x 62	135	162	-6
60"	133 x 75	162	195	-7
80"	177 x 100	217	261	-9
100"	221 x 125	272	327	-11
150"	332 x 187	410	492	-17
200"	443 x 249	547	658	-23

Формат экрана 16:9		Расстояние проецирования (С)		Расстояние (В)
А	W x H	Миним. (Широ- коэкр.)	Максим. (Теле)	
250"	553 x 311	685	823	-28
300"	664 x 374	823	988	-34

Подключение устройства

Внимание

- Выполните подсоединение кабелей перед подключением к розетке.
- Проверьте форму разъема кабеля и порта, а затем выполните подключение. Если силой вставить в порт разъем неподходящей формы, это может стать причиной повреждений и неисправности.

Подключение видеоборудования

Для проецирования изображений с DVD-плеера, видеосигнала VHS и т.п., подключите проектор одним из следующих способов.

При использовании приобретаемого отдельно кабеля HDMI

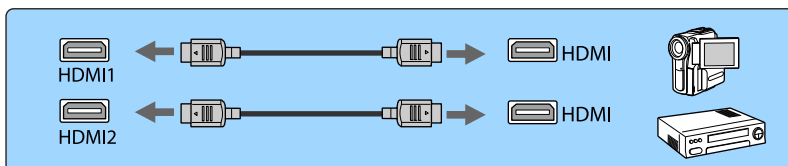
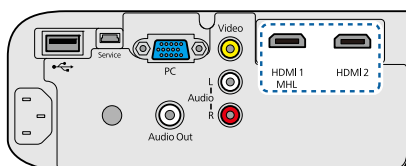

При использовании приобретаемого отдельно видеокабеля

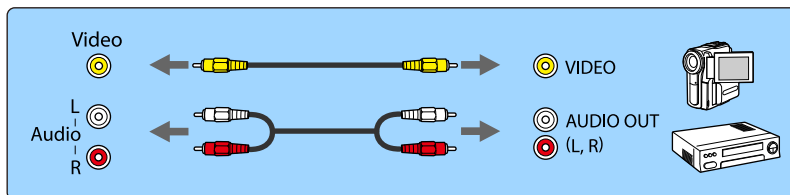
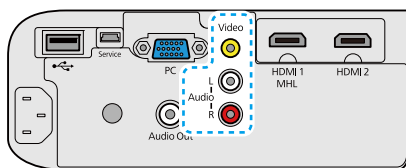

- Кабели отличаются в зависимости от выходного сигнала подключенного видеоборудования.
- Некоторые типы видеоборудования могут выводить разные типы сигналов. Ознакомьтесь с руководством пользователя, поставляемым в комплекте с видеоборудованием, чтобы узнать тип сигналов на выходе.
- Если звук не выводится ненадлежащим образом, проверьте установки **Устройс. аудиовых.**
 🖱️ **Настройки - Связь HDMI - Устройс. аудиовых.** [стр.74](#)

Подключение компьютера

Для проецирования изображений с компьютера подключите компьютер одним из следующих способов.

При использовании приобретаемого отдельно кабеля для соединения с компьютером

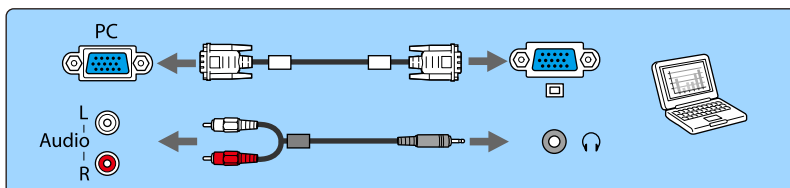
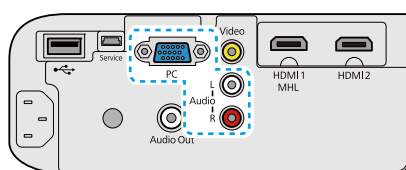

При использовании приобретаемого отдельно кабеля HDMI

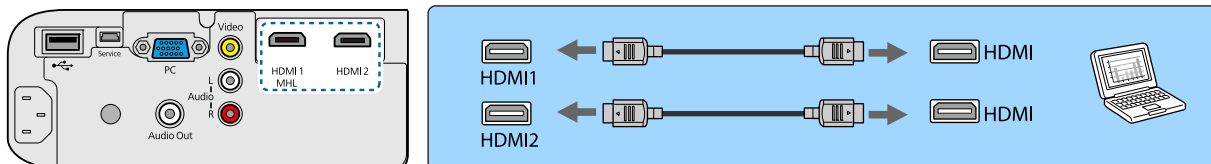

Подключение смартфонов или планшетов

Вы можете подключать смартфоны или планшеты, совместимые со стандартом MHL.

Используйте имеющийся в продаже кабель, совместимый со стандартом MHL, для подключения порта micro USB смартфонов или планшетов к порту HDMI1/MHL на проекторе.

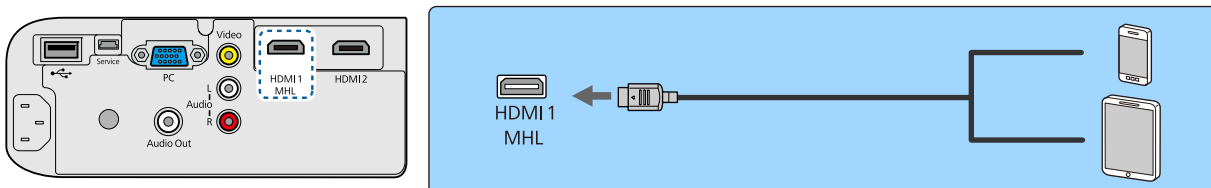

Во время проецирования изображений присоединенный смартфон или планшет будет заряжаться.

Внимание

- При выполнении подключений обязательно используйте кабель, совместимый со стандартом MHL. При подключении кабеля MHL, который не поддерживает стандарты MHL, смартфон или планшет может нагреться, потечь, взорваться или создать другие условия, которые могут привести к пожару.
- При подключении с помощью приобретаемого отдельно адаптера MHL-HDMI зарядка смартфона либо планшета может не происходить или управление проектором с помощью пульта дистанционного управления станет невозможным.



- В случае использования большого количества энергии, например при воспроизведении фильма, зарядка может быть невозможна.
- Данный проектор не будет заряжать устройства в режиме ожидания или при исчерпывании заряда аккумулятора в смартфоне или планшете.

Подключение устройств USB

Можно подключить устройства USB, например, карты памяти USB и совместимые с USB цифровые камеры.

С помощью кабеля USB из комплекта поставки USB-устройства подключите USB-устройство к порту USB (TypeA) на проекторе.

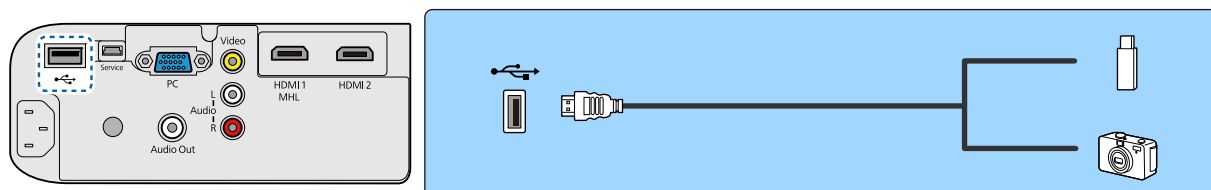

Если подключено устройство с интерфейсом USB, можно вести показ слайдов с памяти USB или цифровой камеры. ➡ [стр.54](#)

По окончании проецирования извлеките USB-устройство из проектора. Перед отключением устройства USB выключите выключатель устройства (если имеется).

Внимание

- Соединение может работать неправильно при использовании концентратора USB. Цифровые камеры и устройства памяти USB должны подключаться к проектору напрямую.
- Подключайте цифровую камеру с помощью USB-кабеля, предназначенного для этого устройства.
- Используйте USB кабель не длиннее 3 м. Если длина кабеля превышает 3 м, показ слайдов может работать неправильно.

Подключение внешних динамиков

Для вывода звука на внешние динамики подключите динамики к порту проектора Audio Out с помощью имеющегося в продаже аудиокабеля.

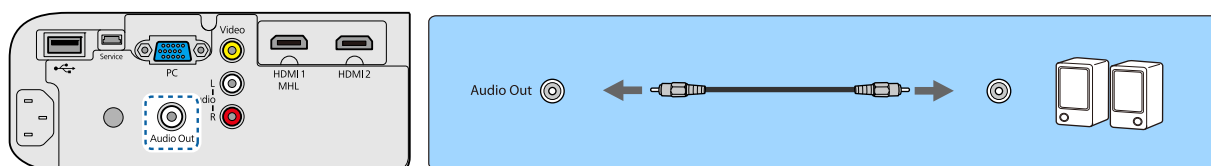

- Для вывода звука на внешние динамики установите для параметра **Устройство аудиовыход.** значение **Проектор**. Если система AV не подключена к проектору, звук выводится на внешние динамики, даже если параметр **Устройство аудиовыход.** установлен как **Система AV**.
 🖱️ **Настройки - Связь HDMI - Устройство аудиовыход.** [стр.74](#)

Подключение устройств Bluetooth®

Вы можете подключить аудиоустройства, которые поддерживают технологию Bluetooth (совместимые с A2DP), или очки 3D (совместимые с профилем Bluetooth 3DS).

- Аудиоустройства, поддерживающие технологию Bluetooth, не поддерживаются в некоторых странах и регионах.

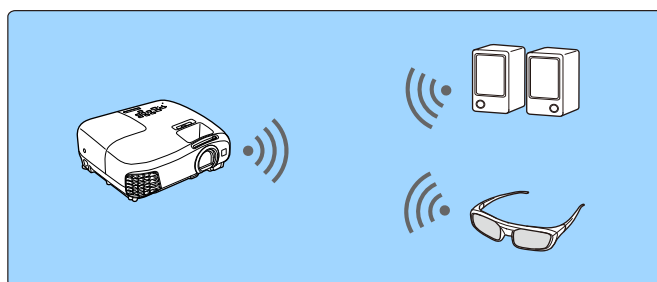

Для подключения очков 3D воспользуйтесь следующей информацией.

🖱️ "Спаривание очков 3D" [стр.46](#)



Аудиовход на порт HDMI1, HDMI2, порт Audio (L-R) или Screen Mirroring является выходом от динамиков или наушников, поддерживающих Bluetooth.

- 1** Нажмите кнопку  для отображения меню в следующем порядке; **Настройки - Bluetooth - Ауд. Bluetooth.**

- 2 Воспользуйтесь кнопками   для выбора значения **Вкл.** и затем нажмите кнопку  для подтверждения выбора.

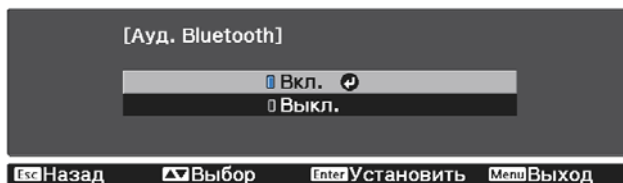

- 3 Активируйте "режим сопряжения" на устройстве Bluetooth, которое вы хотите подключить.

Дополнительную информацию см. в документации, поставляемой в комплекте с устройством Bluetooth.

- 4 Выберите **Поиск устр. Bluetooth**.

Отобразится список доступных для подключения устройств.

- 5 Воспользуйтесь кнопками   для выбора устройства Bluetooth, которое вы хотите подключить, а затем нажмите кнопку  для подключения.



При следующем включении проектора он автоматически соединится с последним подключенным устройством.

Для изменения подключаемого устройства повторите данную процедуру начиная с шага 3.



- Если параметр **Устройс. аудиовых.** установлен как **Система AV**, выводить аудио с аудиоустройства, поддерживающего технологию Bluetooth, невозможно. Для вывода звука с аудиоустройств Bluetooth установите для параметра **Устройс. аудиовых.** значение **Проектор**.
 **Настройки - Связь HDMI - Устройс. аудиовых.** [стр.74](#)
- Звук с любого аудиоустройства, поддерживающего технологию Bluetooth, передается с задержкой.

Спецификации Bluetooth

Версия	Версия Bluetooth 3.0
Выход	Класс 2
Расстояние передачи	Примерно 10 м

Поддерживаемые профили	A2DP
Защита содержимого	SCMS-T
Используемая частота	Диапазон 2,4 ГГц (от 2,402 до 2,480 ГГц)

**Опасно**

- Электромагнитные помехи могут привести к сбоям в работе медицинского оборудования. Перед использованием устройства убедитесь в том, что поблизости нет никакого медицинского оборудования.
- Электромагнитные помехи могут привести к сбоям в работе оборудования с автоматическим управлением, что может стать причиной несчастного случая. Не используйте устройство вблизи оборудования с автоматическим управлением, такого как автоматические двери или системы пожарной тревожной сигнализации.



- Подключите устройство Bluetooth, которое поддерживает защиту авторских прав (SCMS-T).
- Возможно, не получится подключиться в зависимости от стандарта и типа устройства.
- Даже при подключении в пределах указанного расстояния передачи соединение может быть потеряно по причине статуса сигнала.
- Bluetooth использует ту же самую частоту (2,4 ГГц), что и беспроводные ЛВС (IEEE802.11b/g) или микроволновые печи. Поэтому при одновременном использовании этих устройств может происходить интерференция радиоволн, в результате чего могут происходить сбои изображения и прерывание звука или связь будет невозможна. Если вам приходится использовать эти устройства одновременно, проследите, чтобы между ними и устройством Bluetooth было достаточное расстояние.
- К проектору невозможно одновременно подключить несколько устройств Bluetooth.

Подготовка пульта дистанционного управления

Установка аккумуляторов пульта дистанционного управления

Внимание

- Проверьте расположение меток (+) и (-) внутри держателя для аккумуляторов, чтобы убедиться в правильности ориентации устанавливаемых аккумуляторов.
- Вы не должны использовать другие батарейки, кроме щелочных или марганцевых батареек AA.

1 Снимите крышку аккумуляторного отсека.

Надавливая на защелку крышки аккумуляторного отсека, поднимите крышку.

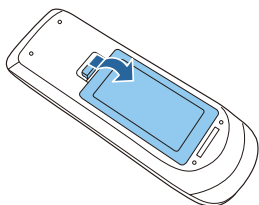

2 Замените старые аккумуляторы новыми.

Перед установкой проверьте полярность аккумуляторов (+) и (-).

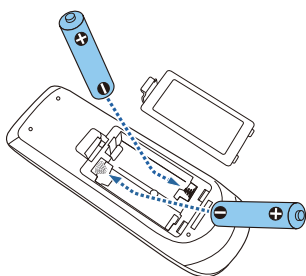

3 Установите на место крышку аккумуляторного отсека.

Нажмите на крышку аккумуляторного отсека и защелкните ее.

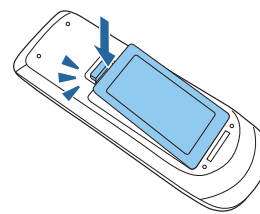

 Если уменьшается скорость реагирования пульта дистанционного управления или он перестает работать, это может свидетельствовать о том, что аккумуляторы разрядились. В таком случае их следует заменить. Держите наготове две запасные щелочные или марганцевые батарейки AA для использования их в случае необходимости.

Рабочий диапазон пульта дистанционного управления

Рабочий диапазон (слева направо)

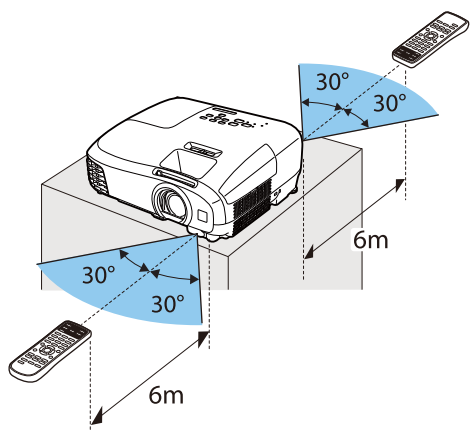

Рабочий диапазон (сверху вниз)

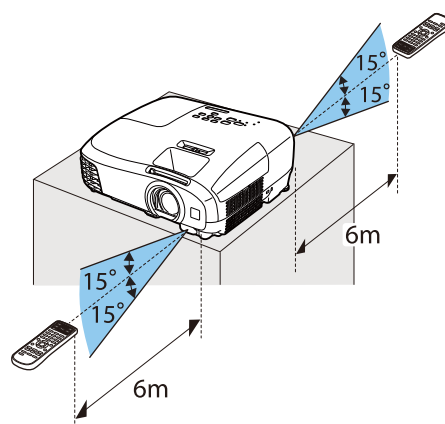

Проецирование изображений

Включение проектора

1 Подсоедините оборудование к проектору.

2 Для подключения используйте кабель питания из комплекта поставки.

Индикатор питания проектора загорается синим. Это свидетельствует о том, что на проектор поступает питание, но он еще не включен (находится в режиме ожидания).

3 Откройте крышку объектива.

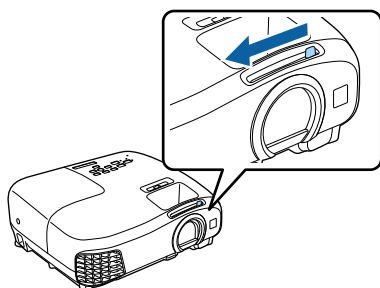

4 Включите подключенное оборудование.

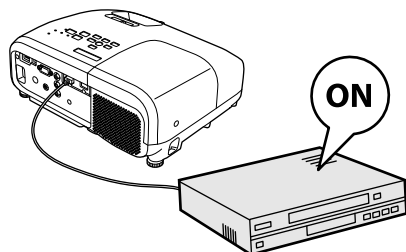

5 Нажмите кнопку  на пульте дистанционного управления или панели управления.

Пульт дистанционного управления Панель управления

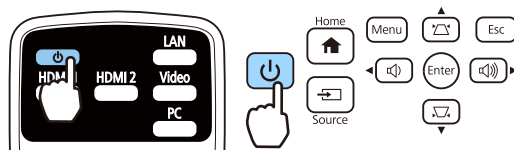

Индикатор работы мигает синим, что указывает на прогревание проектора. Как только проектор прогрелся, индикатор работы перестает мигать и светится синим.

 Если для параметра **Direct Power On** установлено значение **Вкл.**, можно начать проецирование, просто подключив кабель питания к проектору, не нажимая на кнопки. **Расширен. – Управление – Direct Power On стр.77**

Опасно

- Не смотрите в объектив во время работы проектора. Мощный излучаемый свет может привести к повреждению зрения.
- Не стойте перед объективом во время работы проектора. Одежда может быть повреждена из-за высокой температуры.



- Данный проектор предоставляет функцию Защита от детей для предотвращения случайного включения питания детьми, а также функцию Блокир. управл. для предотвращения случайного срабатывания. **Настройки - Настройка блокировки - Защита от детей/Блокир. управл. [стр.74](#)**
- Данный проектор предоставляет функцию Автонастройка для автоматического выбора оптимальных настроек при изменении входного сигнала изображений подключенного компьютера. **Сигнал – Автонастройка [стр.72](#)**
- При работе на высоте 1500 м или более для настройки **Высотный режим** следует задать значение **Вкл.** **Расширен. – Управление – Высотный режим [стр.77](#)**

■ Если целевое изображение не проецируется

Если изображение не проецируется, источник можно изменить одним из следующих способов.

Пульт дистанционного управления

Нажмите кнопку целевого порта.

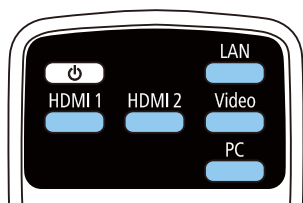

Панель управления

Нажмите кнопку и выберите целевой порт.

Нажмите кнопку , чтобы подтвердить выбор.



Работа с главным экраном

На главном экране можно легко выбрать источник сигнала изображения и воспользоваться полезными функциями.

Для отображения главного экрана нажмите кнопку на пульте дистанционного управления или панели управления.

Главный экран отображается автоматически при включении проектора в следующих случаях:

- Для функции **Авт.Отобр.Глав.экр.** установлено значение **Вкл.** **Расширен. - Главный экран - Авт.Отобр.Глав.экр. [стр.77](#)**
- Отсутствует сигнал от каких-либо источников.

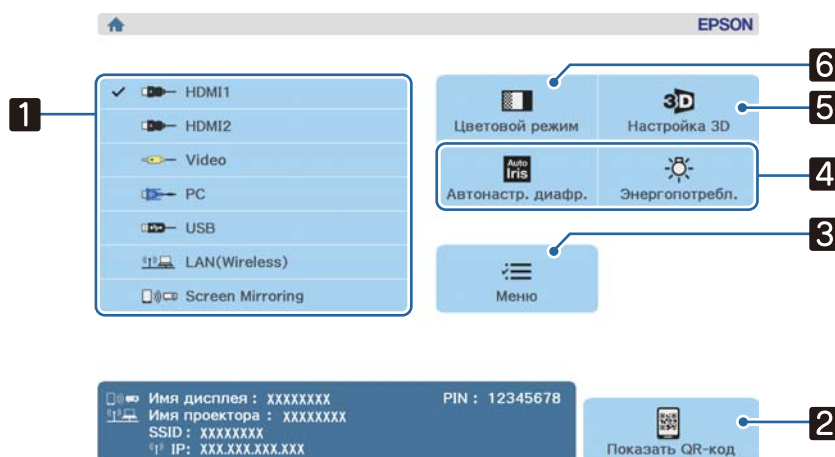

1	Выбор источника для проектора.
2	Показ QR-кода и беспроводное подключение к смартфону или планшету (только EH-TW5350). ☞ стр.61
3	Открывает меню Настройка. ☞ стр.70
4	Выполнение настройки меню, назначенной для параметра Главный экран в меню Расширен. ☞ Расширен. - Главный экран стр.77
5	Установка функции 3D. ☞ стр.72
6	Изменяет Цветовой режим . ☞ стр.34



Главный экран исчезает при бездействии в течение 10 минут.

Выключение

1 Выключите подключенное оборудование.

2 Нажмите кнопку  на пульте дистанционного управления или панели управления.

Пульт дистанционного управления

Панель управления

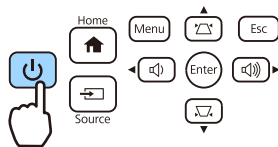
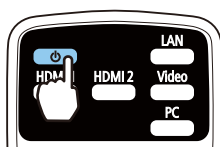

Отображается сообщение о подтверждении.

3 Снова нажмите кнопку .

Отключить питание?

Да : Нажмите на кнопку 
Нет : Нажмите друг. кнопку

Индикатор работы мигает, и проектор начинает охлаждаться.

4 Дождитесь полного охлаждения.
После завершения охлаждения индикатор работы прекращает мигать.

5 Отключите кабель питания.



Когда кабель питания подключен, небольшое количество электричества потребляется даже при отсутствии операций.

6 Закройте крышку объектива.

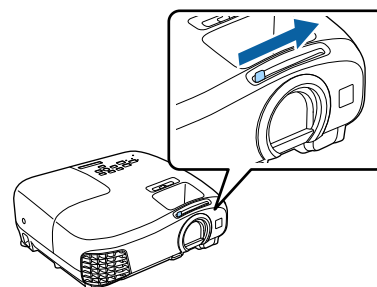



Регулировка проецируемого изображения

Отображение тестового шаблона

Для регулировки масштаба / фокусного расстояния или положения проецируемого изображения сразу после установки проектора можно отобразить тестовый шаблон, не подключая видеооборудование.

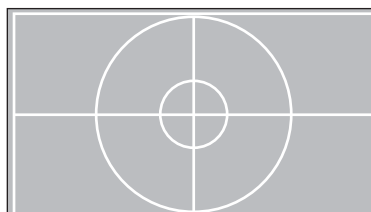
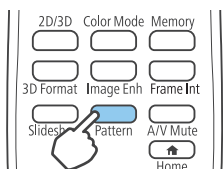
Нажмите кнопку  на пульте дистанционного управления, чтобы отобразить тестовый шаблон.



Нажмите кнопку  снова для прекращения отображения тестового шаблона.

Регулировка фокусного расстояния

Поверните фокальное кольцо.

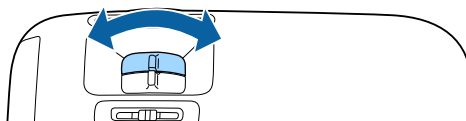
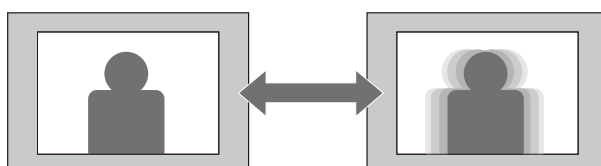

Регулировка размера проецируемого изображения

Для регулировки размера проецируемого изображения поверните кольцо масштабирования.

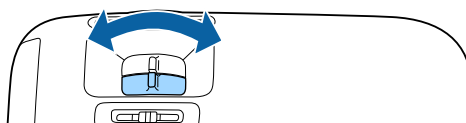
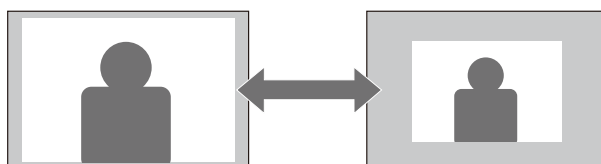

Отрегулируйте высоту изображения

Нажмите рычаг регулировки опоры для выдвижения передней регулируемой опоры. Вы можете наклонять проектор до 12° для регулировки высоты.

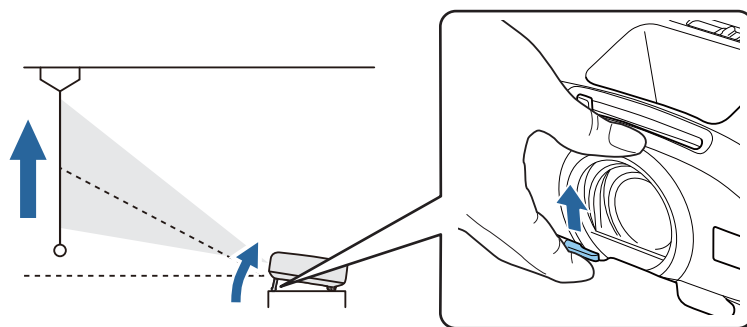

 Фокусирование становится более сложным при высоких углах наклона. Используйте умеренный угол наклона.

Регулировка угла наклона проектора

Если проецируемое изображение горизонтально наклонено (левая и правая стороны проецируемого изображения расположены на разной высоте), при установке проектора на столе отрегулируйте заднюю опору, чтобы выровнять стороны между собой.

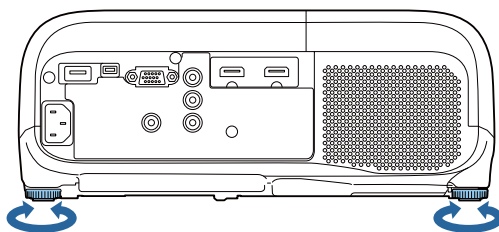

Коррекция искажений

Для коррекции трапецидальных искажений можно использовать один из следующих методов.

Автоматическая коррекция (только EH-TW5350/ EH-TW5300)	Верт. автокоррекция	Автоматическая коррекция вертикального трапецидального искажения.
Коррекция вручную	Рег.гориз.трап.иск.	Коррекция горизонтального трапецидального искажения осуществляется с помощью регулятора горизонтальных трапецидальных искажений.
	Гор/вер.искаж.	Независимая коррекция искажений по вертикали и по горизонтали вручную.

-  • При коррекции искажения проецируемое изображение уменьшается. Увеличьте расстояние проецирования, чтобы увеличить проецируемое изображение до размера проекционного экрана.
- Установите проектор параллельно экрану без потери качества изображения. Если нет возможности установить проектор параллельно экрану, произведите корректировку формы изображения с помощью регулятора горизонтального/вертикального искажения.

Автоматическая коррекция (Верт. автокоррекция) (только EH-TW5350/EH-TW5300)

Когда проектор смещается или наклоняется во время работы, функция вертикальной автокоррекции автоматически корректирует любое вертикальное трапецидальное искажение. Через две секунды

после перемещения проектора отображается экран регулировки и проецируемое изображение корректируется автоматически.

Функция Верт. автокоррекция может корректировать искажение проецируемого изображения при таких условиях:

- Угол проецирования менее 30° вверх или вниз.
- Параметр **Проецирование** установлен на значение **Переднее**. **☛ Расширен. – Проецирование стр.77**



Если использовать функцию Верт. автокоррекция не нужно, установите для параметра **Верт. автокоррекция** значение **Выкл.** **☛ Настройки – Корр-ия трапеции – Верт. автокоррекция стр.74**

■ Коррекция вручную (рег.гориз.трап.иск.)

Переместите регулятора горизонтальных трапецидальных искажений вправо или влево для выполнения коррекции горизонтального трапецидального искажения.

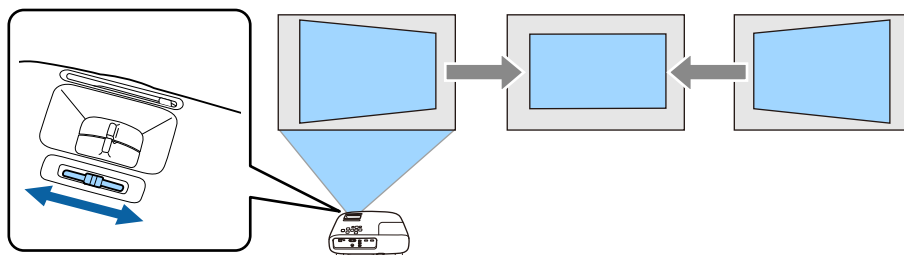

Коррекция эффективна в пределах угла наклона проектора 30° слева направо.

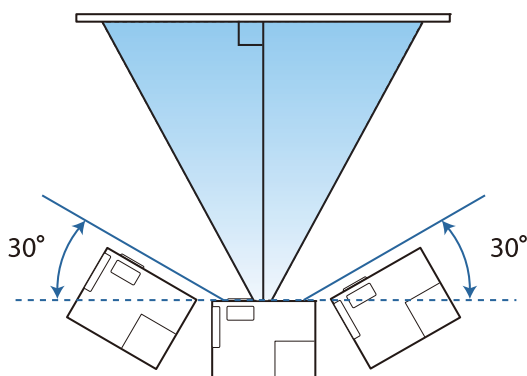

■ Коррекция вручную (гор/вер.искаж.)

Для коррекции трапецидального искажения можно воспользоваться кнопками на панели управления.

Нажмите кнопки для отображения индикаторов Верт. искажение/Гориз. искажение.

Когда отображены индикаторы, используйте кнопки для коррекции по вертикали и кнопки для коррекции по горизонтали.

Вы можете корректировать изображения под углом до 30° вправо, влево, вверх или вниз.

Если верхняя или нижняя сторона слишком широка

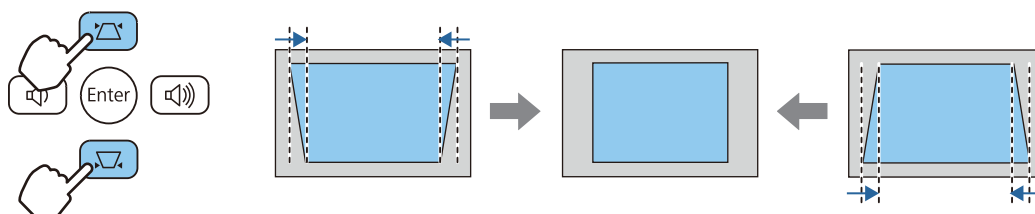

Если левая или правая сторона слишком широка

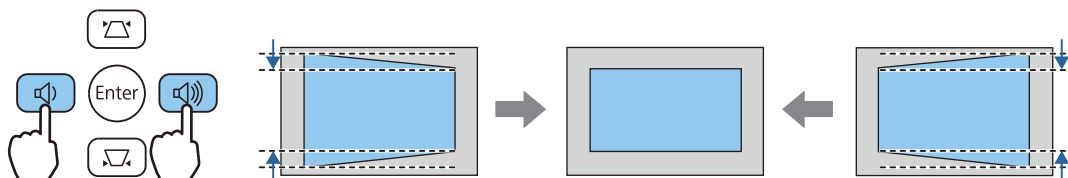

- Чтобы отрегулировать громкость, используйте кнопки , когда не отображены индикаторы. ➔ [стр.32](#)
- Горизонтальное/вертикальное искажение можно задать в меню Настройки. ➔ **Настройки - Корр-ия трапеции - Верт. искажение/Гориз. искажение** [стр.74](#)

Регулировка громкости

Чтобы отрегулировать громкость, воспользуйтесь кнопками на пульте дистанционного управления или на панели управления проектора.

Пульт дистанционного управления

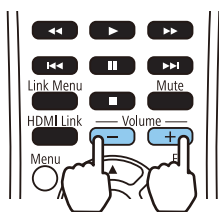

Панель управления

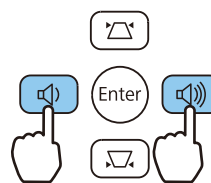

- Громкость также можно отрегулировать в меню Настройки. ➔ **Настройки - Громкость** [стр.74](#)
- Если система AV подключена к проектору и вы желаете выполнить регулировку громкости системы AV, установите для параметра **Связь HDMI** значение **Вкл.**, а для **Устройс. аудиовых.** установите **Система AV**. ➔ **Настройки - Связь HDMI** [стр.74](#)
- Вы не можете контролировать с проектора уровень громкости аудиоустройств, поддерживающих технологию Bluetooth.



Предостережение

Не начинайте проецирование на большой громкости. Внезапный резкий звук может привести к утрате слуха. Всегда уменьшайте громкость перед выключением питания, чтобы иметь возможность постепенно увеличить её при следующем включении.

Временное скрытие изображения и подавление звука (A/V Mute)

Вы можете временно остановить проецирование и отключить звук, нажав на пульте дистанционного управления кнопку или закрыв крышку объектива. Для включения изображения и звука еще раз нажмите кнопку или откройте крышку объектива.

Пульт дистанционного управления

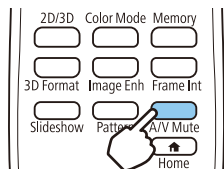

Основной блок

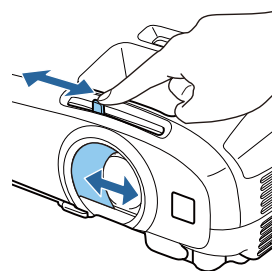

- Поскольку воспроизведение видеороликов продолжается даже после скрытия, вернуться в точку, в которой было скрыто изображение и активировано подавление звука, невозможно.
- Нажатием кнопки  также можно производить подавление звука или продолжать его воспроизведение.



Регулировка изображения

Выбор качества проецирования (Цветовой режим)

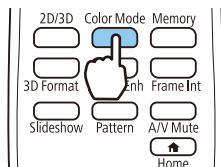

Можно получить оптимальное качество изображения для полного соответствия окружающей обстановке при проецировании. Яркость изображения изменяется в зависимости от выбранного режима.

1 Нажмите кнопку .



- Настройку параметров можно выполнить в меню Настройки.  **Изображен. – Цветовой режим** [стр.71](#)
- Если нажать клавишу , вы также сможете выполнить настройку параметров с главного экрана.  [стр.27](#)

2 Выберите **Цветовой режим**.

Воспользуйтесь кнопками  , чтобы выбрать режим, а затем нажмите кнопку  для подтверждения выбора.

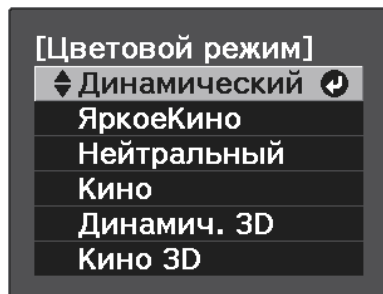

Доступные варианты при проецировании 2D-изображений

Режим	Рекомендуемое применение
Динамический	Наилучший вариант для использования в ярко освещенном помещении.
Яркое Кино	Наилучший вариант для использования в ярко освещенном помещении. Изображения четкие и резкие.
Нейтральный	Наилучший вариант для использования в темном помещении. Мы рекомендуем выбирать данный режим при выполнении настройки цвета изображения.  стр.39
Кино	Наилучший вариант для просмотра фильмов и концертов в темном помещении.

Доступные варианты при проецировании 3D-изображений

Режим	Рекомендуемое применение
Динамич. 3D	Изображения яркие и более четкие, чем в режиме Кино 3D.
Кино 3D	Создает более четкие цвета, чем Динамич. 3D.

Переключение функций отображения экрана "полное" и "растянутое" (Соотношен. сторон)

Тип входного сигнала, соотношение сторон и разрешение можно изменить в соответствии с параметром **Соотношен. сторон** проецируемого изображения.

Доступные значения зависят от того, какой сигнал изображения проецируется.

Нажмите кнопку  для отображения меню в следующем порядке:

Сигнал - Соотношен. сторон

Воспользуйтесь кнопками   для выбора пункта, а затем нажмите кнопку , чтобы подтвердить выбор.

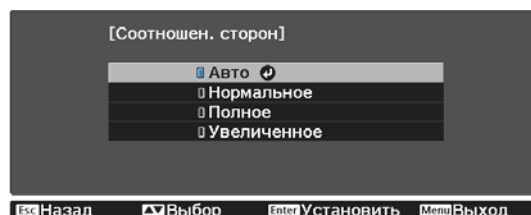

 В зависимости от сигнала изменение **Соотношен. сторон** может оказаться невозможным.

Если выбрать режим **Авто** в нормальных условиях, для отображения входного сигнала используется оптимальное соотношение сторон. Измените значение, если необходимо использовать другое соотношение сторон.

В таблице ниже отображено изображение, спроецированное на экран с соотношением сторон 16:9.

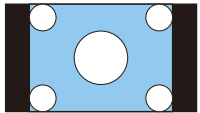
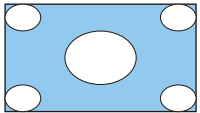
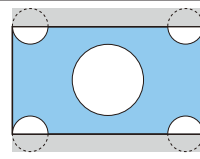
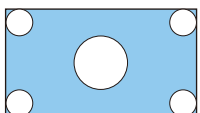
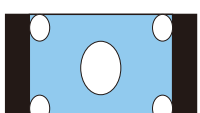
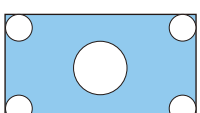
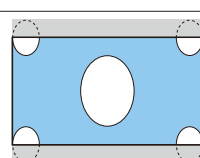
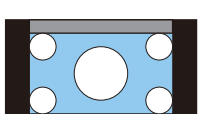
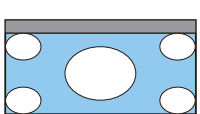
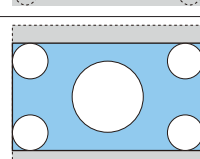
Входное изображение	Название настройки		
	Нормальное	Полное	Увеличенное
Изображения 4:3			
Изображения 16:9		При проецировании изображений 16:9 выбрать значения Полное и Масштабирование невозможно.	
Изображения, записанные с использованием сжатия			
Изображения Letterbox*			

Входное изображение	Название настройки		
	Нормальное	Полное	Увеличенное
Примечания	Соответствует вертикальному размеру проекционной панели. Соотношение сторон зависит от входного изображения.	Занимает целую проекционную панель. Соотношение сторон зависит от входного разрешения.	Сохраняет соотношение сторон входного сигнала и соответствует горизонтальному размеру проекционной панели. Изображение может быть обрезано сверху и снизу.

* В данном описании используется изображение в формате letterbox с соотношением сторон 4:3, отображенное в кадре 16:9 с черными полями сверху и снизу для размещения субтитров. Поля сверху и снизу экрана изображения используются для отображения субтитров.



Обратите внимание на то, что использование функции соотношения сторон для уменьшения, увеличения или разделения проецируемого изображения в коммерческих целях или для общественного просмотра может нарушить авторские права владельца соответствующего изображения в соответствии с законодательством об авторском праве.

Настройка параметра Резкость

Вы можете отрегулировать контур изображения.

Нажмите кнопку  для отображения меню в следующем порядке:

Изображен. - Резкость



Воспользуйтесь кнопками   для регулировки.

Изображение становится более резким при увеличении значения и менее резким при уменьшении значения.

Изменение разрешения изображения (Улучш-е изображ-я)



Вы можете изменить разрешение изображения с помощью функции Улучш-е изображ-я.

Данная функция доступна только при получении входного сигнала с Video, HDMI1, HDMI2, PC или Screen Mirroring.



Может быть выполнена настройка следующего содержимого.

Предуст.реж. изобр.	Выберите заранее подготовленные настройки в качестве настроек для параметров Шумоподавление , Шумоподавление MPEG и Подчерк. деталей .
Шумоподавление	(Данную функцию можно установить только при выборе для параметра Обработка изобр. значения Точный .) Сглаживает неровные изображения.
Шумоподавление MPEG	Сглаживает неровные изображения в формате MPEG.
Подчерк. деталей	Увеличивает контраст изображения для создания изображения с более выраженными текстурами и материальным ощущением. В зависимости от изображения может быть заметен световой эффект на границе между цветами. Если данный эффект является нежелательным, установите меньшее значение.

1 Нажмите кнопку  для отображения меню в следующем порядке: **Изображен. - Улучш-е изображ-я.**

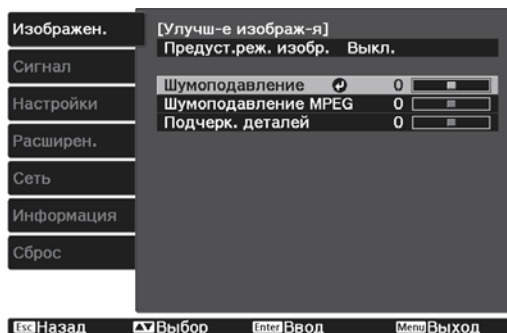
2 Воспользуйтесь кнопками  , чтобы выбрать регулируемый параметр, а затем нажмите кнопку  для подтверждения выбора.



3 Воспользуйтесь кнопками   для регулировки.

Нажмите кнопку , чтобы отрегулировать другой параметр.

Нажмите кнопку , чтобы восстановить значения настроек по умолчанию.



4 Нажмите кнопку , чтобы выйти из меню.

Установка Автонастр. диафр.

Автоматическая настройка светимости, в соответствии с выводимым изображением, позволяет получать глубокие и богатые кадры.

Можно отслеживать регулировку светимости на предмет изменения яркости отображаемого изображения со значения **Нормальная** на **Выс. скорость**.

Нажмите кнопку  для отображения меню в следующем порядке:

Изображен. - Автонастр. диафр.

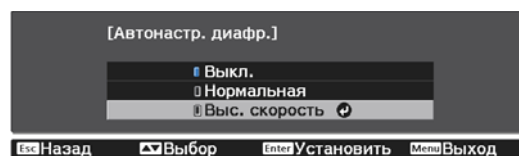

Воспользуйтесь кнопками   для выбора пункта, а затем нажмите кнопку , чтобы подтвердить выбор.



Настройка параметра Кадровая интерпол.

Вы можете плавно воспроизводить быстро движущиеся изображения, автоматически генерируя промежуточные кадры между оригинальными кадрами.

Функция Кадровая интерпол. доступна в следующих случаях.

- При выборе для параметра **Обработка изобр.** значения **Точный**.  **Сигнал - Дополнительно - Обработка изобр.** [стр.72](#)
- Если источник выбран как Video, HDMI1 или HDMI2.
- При вводе сигналов 2D или 3D (1080p 24 Hz).  [стр.106](#)

1

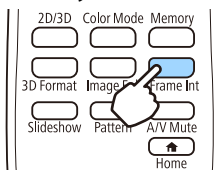

Нажмите кнопку  .



Настройку параметров можно выполнить в меню Настройки.

 **Изображен. - Кадровая интерпол. [стр.71](#)**

2

Воспользуйтесь кнопками  для выбора пункта, а затем нажмите кнопку , чтобы подтвердить выбор.

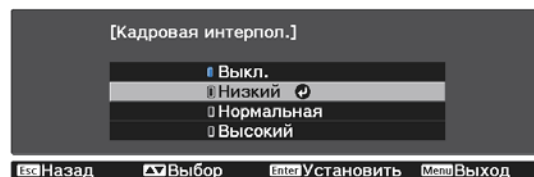

Настройка цвета

Настройка параметра Цвет. температ.

Регулировка общего тона изображения. Отрегулируйте значения параметров, если в изображении слишком сильна синяя, красная и т. п. составляющие.

Нажмите кнопку  для отображения меню в следующем порядке:

Изображен. - Цвет. температ. - Цвет. температ.



Воспользуйтесь кнопками   для регулировки.

Оттенки синего усиливаются при повышении значения, а красного — при его уменьшении.



Нажмите кнопку , чтобы восстановить значения настроек по умолчанию.





Регулировка RGB (Смещение/усиление)

Для улучшения яркости изображения можно отрегулировать темные (Смещение) и яркие участки (Усиление) для цветов R (red – красный), G (green – зеленый) и B (blue – синий).

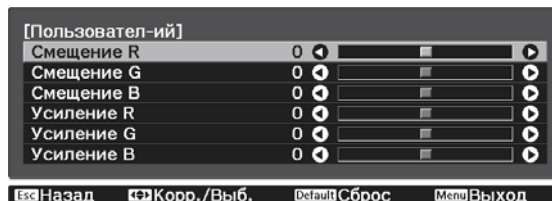
Нажмите кнопку  для отображения меню в следующем порядке:

Изображен. - Цвет. температ. - Пользовател-ий



Воспользуйтесь кнопками   для выбора пункта, а затем кнопками  , чтобы выполнить настройку. Изображение становится более ярким при перемещении вправо (положительное значение) и темнеет при перемещении влево (отрицательное значение).

Смещение	Если повысить яркость изображения, более отчетливо проявляется градация тонов в темных участках. Если затемнить изображение, оно будет выглядеть более насыщенным, но будет сложнее распознать градацию тонов в темных участках.
Усиление	Если повысить яркость изображения, яркие участки станут белее, а градация тонов пропадет. Если затемнить изображение, более отчетливо проявляется градация тонов в ярких участках.







Нажмите кнопку , чтобы восстановить значения настроек по умолчанию.

Регулировка оттенка, насыщенности и яркости



Можно отрегулировать оттенки, насыщенность и яркость для цветов R (red – красный), G (green – зеленый), B (blue – синий), C (cyan – голубой), M (magenta – пурпурный) и Y (yellow – желтый).

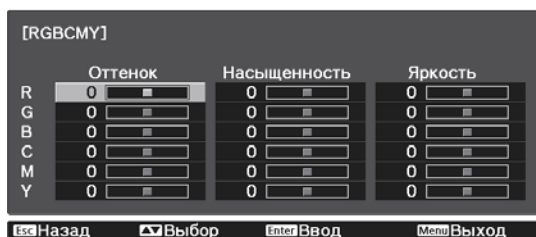

Оттенок	Настройка синего, зеленого или красного общего оттенка изображения.
Насыщенность	Регулировка общей насыщенности изображения.
Яркость	Регулировка общей яркости цвета изображения.

1 Нажмите кнопку  для отображения меню в следующем порядке: **Изображен. - Дополнительно - RGBCMY.**

2 Воспользуйтесь кнопками  , чтобы выбрать цвет, который необходимо отрегулировать, а затем нажмите кнопку  для подтверждения выбора.



3 Воспользуйтесь кнопками  , чтобы выбрать **Оттенок**, **Насыщенность** или **Яркость**.

4 Воспользуйтесь кнопками   для регулировки.

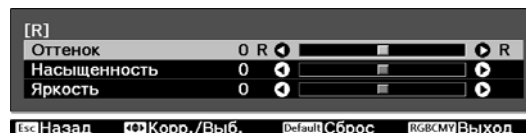

Нажмите , чтобы отрегулировать другой цвет.

Нажмите кнопку , чтобы восстановить значения настроек по умолчанию.

5 Нажмите кнопку , чтобы выйти из меню.

Просмотр изображения в сохраненном качестве (Функция Память)



Сохранение настроенных значений

Вы можете сохранить регулировочные значения для параметра **Изображен.** в меню Настройка.



1 Нажмите кнопку , затем произведите настройки параметра **Изображен.**, которые вы хотите сохранить.

2 Нажмите кнопку .

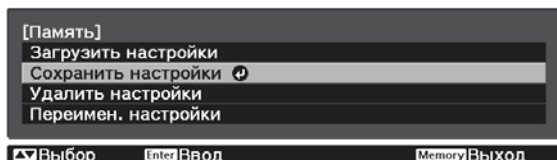

3 Воспользуйтесь кнопками   для выбора **Сохранить настройки**, а затем нажмите кнопку , чтобы подтвердить выбор.



4 Воспользуйтесь кнопками  , чтобы выбрать имя, под которым будут сохранены значения, а затем нажмите кнопку  для подтверждения выбора.

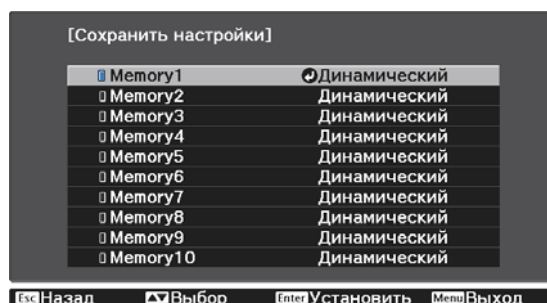

Текущие значения параметров проектора сохраняются в памяти.

Если значок слева от имени памяти станет цвета морской волны, это значит, что память уже была зарегистрирована. Если выбрать зарегистрированную ячейку памяти, появится сообщение с запросом на подтверждение операции перезаписи содержимого ячейки. Если выбрать **Да**, предыдущее содержимое удаляется, и сохраняются текущие значения.

Загрузка настроенных значений

Сохраненные значения настроек можно загрузить с пульта дистанционного управления для изменения качества изображения.

1 Нажмите кнопку  и выберите **Загрузить настройки**. Появится окно **Загрузить настройки**.

2

Выберите целевое имя значений.



- Сохраненный в памяти цветовой режим отображается справа.
- В зависимости от входного сигнала часть загруженных из памяти значений может не применяться к проецируемому изображению.
- Значения, сохраненные для 2D-изображений, можно загрузить только при проецировании 2D-изображений. Значения, сохраненные для 3D-изображений, можно загрузить только при проецировании 3D-изображений.

Удаление сохраненного значения

1

Нажмите кнопку  и выберите **Удалить настройки**.

Появляется окно **Удалить настройки**.

2

Выберите целевое имя значений.

Отображается сообщение о подтверждении. Если выбрать **Да**, содержимое сохраненных в памяти значений будет удалено.



Для стирания всех сохраненных записей в памяти выполните **Сброс памяти**.  **Сброс** - **Сброс памяти** [стр.81](#)

Переименование сохраненных значений

Имя сохраненных в памяти значений можно изменить, используя до 12 символов. Для дальнейшей загрузки значений удобно называть их именами, которые легко запомнить.

1

Нажмите кнопку  и выберите **Переимен. настройки**.

Появляется окно **Переимен. настройки**.

2

Выберите имя памяти, которое вы хотите изменить.

Открывается окно со списком имен.

3

Выберите уже готовое имя памяти или **Пользовател-ий**.

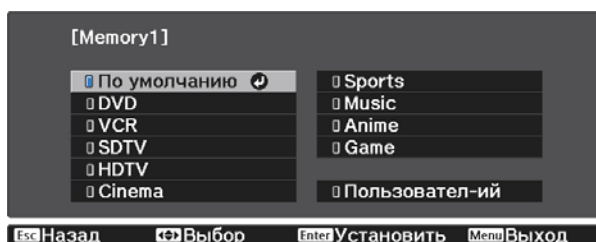

Чтобы самостоятельно ввести имя, выберите **Пользовател-ий** и затем перейдите к пункту 4. При выборе значения **Пользовател-ий** будет отображена клавиатура.

При выборе имени памяти из списка убедитесь в том, что оно было изменено.



4

Введите новое имя.

Воспользуйтесь кнопками    , чтобы выбрать символ, а затем нажмите кнопку  для подтверждения выбора. Введите не больше 12 символов.

Завершив ввод имени, выберите **Finish**.

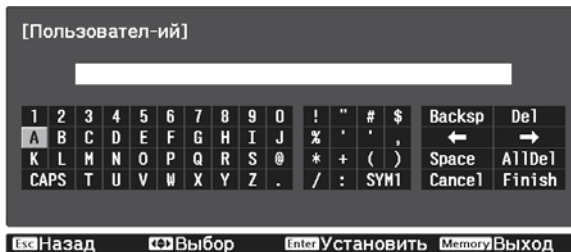

Имя значений будет изменено.



Просмотр 3D-изображений

Подготовка к просмотру 3D-изображений

Перед началом просмотра 3D-изображений проверьте следующее:

- Источник выбран как HDMI1 или HDMI2.
- Переключите **Дисплей 3D** в режим **Авто** или **3D**.
Если установлен режим **2D**, нажмите кнопку  на пульте дистанционного управления и переключитесь на режим **Авто** или **3D**.  **Сигнал - Настройка 3D - Дисплей 3D** [стр.72](#)
- Спаривание очков 3D  [стр.46](#)

Данный проектор поддерживает указанные ниже форматы 3D.

- Упаков. кадров
- Слева и справа
- Сверху и снизу

■ Если 3D-изображение не просматривается

Проектор автоматически проецирует 3D-изображения при определении формата 3D.

Некоторые 3D-телепередачи могут не содержать сигналов в формате 3D. В данной ситуации выполните следующие действия для установки формата 3D.

1 Нажмите кнопку  для перевода параметра **Дисплей 3D** в режим **3D**.

Кнопка  переключает параметр **Дисплей 3D** между значениями **Авто**, **3D** и **2D**.

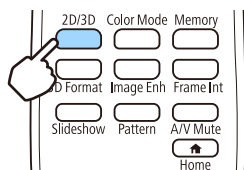

2 Нажмите кнопку  для установки формата 3D на устройстве AV.

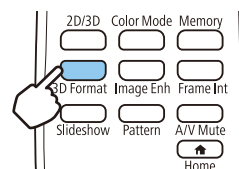



- Если используется устройство или кабель, который не поддерживает 3D-изображение, то в таком случае 3D-проекция не может быть реализована.
- Для получения подробных сведений об установках формата 3D на устройстве AV см. документацию, поставляемую с устройством AV.
- Если формат 3D не был установлен правильно, изображение будет отображаться неправильно, как показано ниже.

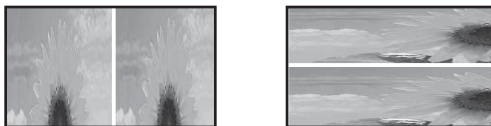

- Если 3D-изображение проецируется неправильно даже при выбранном 3D-формате, время синхронизации для очков 3D можно инвертировать. Выполните инверсию синхронизации с помощью параметра **Инверт. 3D очки**. **Сигнал – Настройка 3D – Инверт. 3D очки** [стр.72](#)
- Восприятие 3D-изображения является индивидуальным.
- В начале проецирования 3D-изображения появляется предупреждение о просмотре таких изображений. Чтобы отключить это предупреждение, установите в пункте **О просмотре 3D** значение **Выкл.** **Сигнал – Настройка 3D – О просмотре 3D** [стр.72](#)
- Во время проецирования 3D-изображения невозможно изменить следующие функции меню Настройки.
Соотношен. сторон (Нормальное фикс.), Невидимая область (Выкл. фикс.)
- Вы не сможете использовать функцию разделения экрана Split Screen (только EH-TW5350) во время проецирования 3D-видео.
- Отображение 3D-изображений зависит от температуры окружающей среды и продолжительности использования лампы. Не используйте проектор, если изображение проецируется неправильно.

Использование очков 3D

Используйте дополнительные 3D-очки (ELPGS03) для просмотра 3D-изображений. [стр.105](#)



На очках 3D имеются защитные наклейки. Удалите защитные наклейки перед использованием очков.

Зарядка очков 3D

Используйте USB-кабель для зарядки для подключения очков 3D к USB-адаптеру для зарядки (ELPAC01), а затем подключите USB-адаптер к электрической розетке.

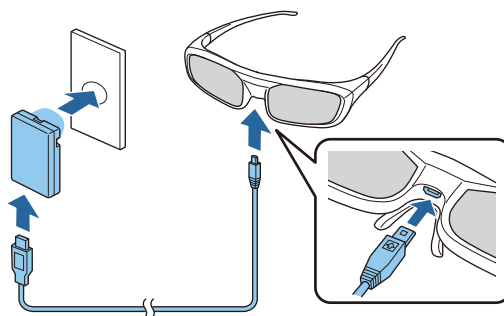



- Вы можете заряжать только 3D-очки ELPGS03.
- Вы можете пользоваться очками в течение примерно трех часов после их зарядки в течение всего лишь трех минут. Полная зарядка занимает 50 минут, после чего можно пользоваться очками примерно в течение 40 часов.
- Вы также можете производить зарядку, подключив 3D-очки к проектору. При использовании проектора для зарядки очков 3D подключите USB-кабель для зарядки к порту USB (тип A) на проекторе (зарядка возможна только при включенном проекторе).

Внимание

- Производите подключение только к сетевой розетке, напряжение в которой соответствует напряжению, указанному на адаптере.
- При использовании кабеля USB обратите внимание на следующие моменты.
 - Не прилагайте чрезмерных усилий при сгибании, скручивании или выдергивании кабеля.
 - Запрещается вносить изменения в конструкцию кабеля.
 - Запрещается прокладывать провода вблизи электронагревателя.
 - Не используйте кабель, если он поврежден.

■ Спаривание очков 3D

Для просмотра 3D-изображения вам необходимо произвести спаривание очков 3D и проектора.

Удерживайте нажатой некоторое время кнопку [Pairing] на очках 3D для запуска процедуры спаривания. Подробная информация об очках 3D, см. Руководство по эксплуатации.



- Спаривание очков 3D, которые еще не использовались, выполняется непосредственно при их включении. Нет необходимости выполнять спаривание очков 3D, с помощью которых уже возможен нормальный просмотр.
- После выполнения спаривания очков 3D в следующий раз их можно будет использовать для просмотра сразу после включения устройств.
- Спаривание очков можно выполнять, находясь в диапазоне трех метров от проектора. При выполнении спаривания очков необходимо оставаться в диапазоне трех метров от проектора. Иначе, спаривание завершилось неудачно.
- Если синхронизация не может быть выполнена в течение 30 секунд, выполнение спаривания будет автоматически отменено. При отмене процесса спаривания просмотр 3D-изображений будет невозможен из-за сбоя в процессе спаривания.

■ Использование очков 3D

1

Включите очки 3D, переместив выключатель [Power] в положение On

Индикатор включится на несколько секунд, затем снова выключится.

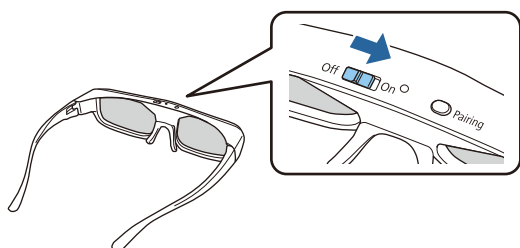

2 Оденьте очки 3D и наслаждайтесь просмотром.



- Закончив пользоваться очками 3D, выключите их, переместив выключатель [Power] в положение Off
- Если очками 3D не пользуются в течение как минимум 30 секунд, они автоматически выключатся. Чтобы снова включить очки 3D, переместите выключатель [Power] в положение Off, а затем снова в положение On

Понимание индикаторов на очках 3D

Состояние очков 3D можно проверить по тому, горит или мигает их индикатор.

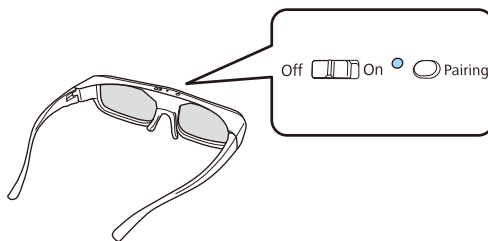

Индикаторы	Состояние
Мигает красным цветом два раза x5	Низкий заряд аккумулятора
Горит красным цветом	Зарядка
Горит зеленым цветом	Зарядка завершена
Поочередно мигает зеленым и красным цветами	Спаривание
Горит зеленым цветом десять секунд, а затем выключается	Питание включено, или сопряжение завершено

Преобразование изображений 2D в 3D



Вы можете конвертировать 2D-изображения, поступающие с HDMI1 или HDMI2, в 3D-изображения.

1 Нажмите кнопку  для настройки параметра **Дисплей 3D** в режим **Авто**.

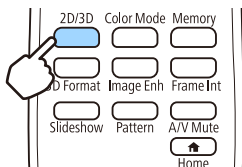
Кнопка  переключает параметр **Дисплей 3D** между значениями **Авто**, **3D** и **2D**.



2 Нажмите кнопку  для отображения меню в следующем порядке: **Сигнал - Настройка 3D - Преобраз. 2D-3D**.

3 Воспользуйтесь кнопками  для выбора уровня 3D-эффекта и затем нажмите кнопку  для подтверждения выбора.

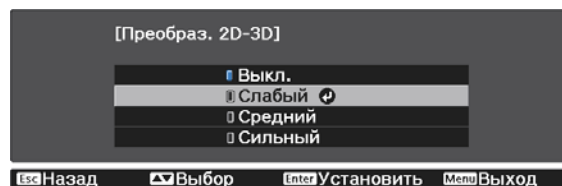

Предупреждения о просмотре 3D-изображений

Обратите внимание на следующие важные моменты, касающиеся просмотра 3D-изображений.

Опасно

Разборка и внесение изменений в конструкцию

- Не разбирайте очки 3D и не вносите изменения в их конструкцию. Это может стать причиной возгорания или искажения изображений при просмотре, в следствии чего ухудшится ваше самочувствие.

Места хранения

- Не оставляйте очки 3D и детали, входящие в комплект поставки, в пределах досягаемости детей. Дети могут случайно проглотить их. В случае проглатывания немедленно обратитесь к врачу.

Нагрев

- Предохраняйте очки 3D от воздействия огня, источников тепла и не оставляйте их без присмотра в местах, подверженных воздействию высоких температур. Перезаряжаемая литиевая батарея, встроенная в это устройство, в результате возгорания или взрыва может стать причиной получения ожогов или возникновения пожара.

Зарядка

- Для зарядки подключите кабель, входящий в комплект поставки, к порту USB, предусмотренному для этого компанией Epson. Не используйте для зарядки другие устройства, так как это может привести к течи, перегреву или взрыву батареи.
- Для зарядки очков 3D используйте только кабель для зарядки, входящий в комплект поставки. В противном случае может произойти течь, возгорание или взрыв.

Предостережение

Очки 3D

- Не роняйте очки 3D и не прилагайте к ним чрезмерных усилий. В случае поломки частей очков возможно травмирование. Храните очки в специальном мягком футляре.
- Внимательно следите за краями оправы, надевая очки 3D. В следствии невнимательности можно повредить оправой глаза.
- Не вставляйте пальцы в движущиеся части очков 3D (например, шарниры). В противном случае можно получить травму.

Предостережение

Использование очков 3D

- Убедитесь в правильности использования очков 3D.
Не надевайте перевернутые очки 3D.
Неправильное отображение изображения для правого и левого глаза может стать причиной ухудшения самочувствия.
- Не надевайте очки, если не просматриваете 3D-изображение.
- Восприятие 3D-изображения является индивидуальным. Прекратите использование функции 3D, если чувствуете себя некомфортно или не видите 3D-изображения.
Дальнейший просмотр 3D-изображений может ухудшить ваше самочувствие.
- Немедленно снимите очки 3D, если они работают неисправно.
Дальнейшее использование очков 3D может привести к травмированию или ухудшению самочувствия.
- Прекратите использование очков 3D в случае покраснения, ощущения боли или зуда ушей, носа или висков.
Дальнейшее использование очков 3D может ухудшить ваше самочувствие.
- Прекратите использование очков 3D, если они вызывают необычную реакцию кожи.
В очень редких случаях краска или другие материалы, используемые для производства очков 3D, могут вызвать аллергическую реакцию.

Предостережение

Время просмотра

- При длительном просмотре 3D-изображений обязательно периодически делайте перерывы.
Длительный просмотр 3D-изображений может вызвать усталость глаз.
Длительность и частота таких перерывов определяются для каждого индивидуально. Если усталость или дискомфорт в глазах не проходит даже после перерыва, немедленно прекратите просмотр.

Предостережение

Просмотр 3D изображений

- Если при просмотре 3D-изображений ощущается усталость глаз или дискомфорт, немедленно прекратите просмотр.
Дальнейший просмотр 3D-изображений может ухудшить ваше самочувствие.
- Обязательно надевайте очки 3D при просмотре 3D-изображений. Не пытайтесь просматривать 3D-изображения без очков 3D.
Это может ухудшить ваше самочувствие.
- Во время использования очков 3D не располагайте поблизости бьющиеся или хрупкие предметы. 3D-изображения могут вызвать произвольные движения тела, в результате которых можно получить травму или повредить находящиеся поблизости предметы.
- Одевайте очки 3D только во время просмотра 3D-изображений. Не ходите в очках 3D. Вы будете видеть все темнее, чем обычно, и можете упасть или получить травму.
- Просматривая 3D-изображения, старайтесь по возможности находиться на одном уровне с экраном. Просмотр 3D-изображений под углом уменьшает эффект 3D и может ухудшить ваше самочувствие в связи с непредусмотренными изменениями цветов.
- Если очки 3D используются в помещении с флуоресцентным или светодиодным освещением, вы можете увидеть вспышки или мигание в помещении. В таком случае уменьшите уровень освещенности до исчезновения мигания, или же полностью выключите свет во время просмотра 3D-изображений. В крайне редких случаях такое мигание может вызвать у некоторых людей эпилептический припадок или потерю сознания. Если во время просмотра 3D-изображений ваше самочувствие ухудшается или вы ощущаете дискомфорт, немедленно прекратите просмотр.
- Во время просмотра 3D-изображений необходимо находиться от экрана на расстоянии, равном троекратной высоте экрана или дальше.
Рекомендуемое расстояние просмотра для 80-дюймового экрана составляет не меньше 3 метров, а для 100-дюймового экрана — не меньше 3,6 метра.
Если сидеть или стоять на расстоянии, меньшем, чем рекомендуемое, могут уставать глаза.

Предостережение

Риск для здоровья

- Людям, чувствительным к свету, страдающим заболеваниями сердца или имеющим плохое самочувствие, не следует пользоваться очками 3D.
В противном случае состояние здоровья может ухудшиться.

Предостережение

Рекомендуемый возраст

- Минимальный рекомендуемый возраст для просмотра 3D-изображений — шесть лет.
- Дети, не достигшие шестилетнего возраста, все еще развиваются, и просмотр 3D-изображений может вызвать осложнения. При возникновении каких-либо сомнений проконсультируйтесь с врачом.
- Дети, просматривающие 3D-изображения в очках 3D, должны обязательно находиться под присмотром взрослых. Часто сложно определить, что ребенок устал или ощущает дискомфорт, что в результате может привести к внезапному ухудшению его самочувствия. Обязательно следите за тем, чтобы глаза ребенка не уставали во время просмотра.

Использование функции Связь HDMI

Функция Связь HDMI

Если к порту HDMI проектора подключено устройство AV, соответствующее стандартам CEC для HDMI, можно выполнять связанные операции, например, связанное включение питания и регулировка громкости системы AV с помощью одного пульта дистанционного управления.



- Если устройство AV соответствует стандартам CEC для HDMI, функцию связи HDMI можно использовать, даже если промежуточная система AV не соответствует таким стандартам.
- Одновременно можно подключить до 3 мультимедийных проигрывателей, отвечающих стандартам HDMI CEC.

Пример подключения

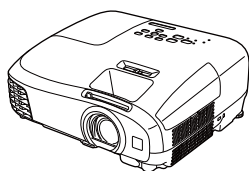

Проектор



HDMI

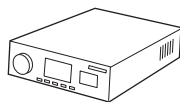

Усилитель

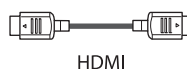

HDMI



Мультимедийные проигрыватели
и т.д.

Настройки параметра Связь HDMI

Если параметр **Связь HDMI** имеет значение **Вкл.**, возможно выполнение следующих действий. **Настройки - Связь HDMI - Связь HDMI стр.74**

- Смена входа по каналу связи
Изменяет источник входа проектора на HDMI при воспроизведении содержимого на подключенном устройстве.
- Работа подключенных устройств
С помощью пульта дистанционного управления проектора можно выполнять такие операции, как воспроизведение, остановка, перемотка вперед, перемотка назад, следующий раздел, предыдущий раздел, пауза, регулировка громкости звука и отключение звука.

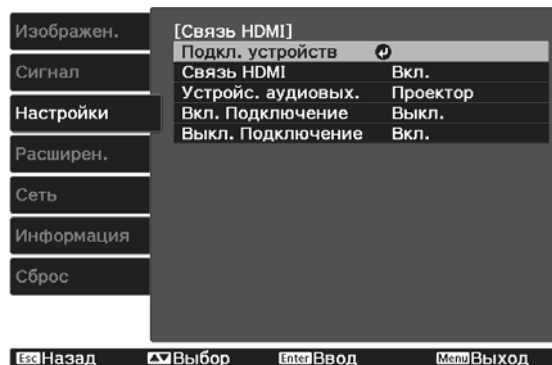

Также можно выбрать следующие функции на экране **Связь HDMI**.

Функция	Описание
Устройс. аудиовых.	Если подключена система AV, в качестве источника выхода звука можно задать динамик проектора или систему AV.
Вкл. Подключение	При установке для параметра Вкл. Подключение значения Вкл. операции выполняются в следующем порядке. <ul style="list-style-type: none"> • При включении проектора также включаются подключенные устройства. • Также проектор включается при включении подключенных устройств и воспроизведении содержимого.

Функция	Описание
Выкл. Подключение	<p>Когда для параметра Выкл. Подключение установлено значение Вкл., при выключении проектора также выключаются и подключенные устройства.</p> <ul style="list-style-type: none"> • Данная функция работает только в том случае, если в устройстве включена функция межсистемной связи СЕС. • Обратите внимание на то, что в зависимости от состояния подключенного устройства (например, выполнение записи), оно может не выключиться.



Для использования функции Связь HDMI необходимо настроить подключенное устройство. Дополнительную информацию см. в документации, поставляемой в комплекте с подключенным устройством.

Подключение

Можно проверить подключенные устройства, поддерживающие функцию Связь HDMI, и выбрать то из них, которое будет использоваться для проецирования изображения. Устройства, которыми можно управлять с помощью функции Связь HDMI, выбираются автоматически.

Перед отображением списка подключенных устройств проверьте, что параметр **Связь HDMI** имеет значение **Вкл.** ➔ **Настройки - Связь HDMI - Связь HDMI** [стр.74](#)

1 Нажмите кнопку  и выберите значение **Подкл. устройств.**

Откроется список **Подкл. устройств.**

Устройства, слева от которых расположен значок цвета морской волны, подключены с помощью Связь HDMI.

Если имя устройства определить невозможно, это поле остается пустым.

2 Выберите устройство, которым необходимо управлять с помощью функции Связь HDMI.

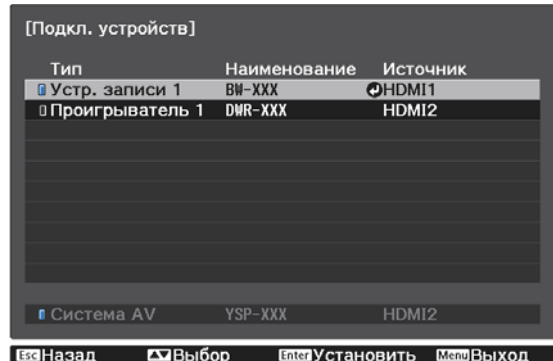

- Если кабель не соответствует стандартам HDMI, данная функция работать не будет.
- Некоторые подключенные устройства или их функции могут работать неправильно, даже если они соответствуют стандартам СЕС для HDMI. Дополнительную информацию см. в документации, поставляемой в комплекте с подключенным устройством.

Воспроизведение данных изображений (показ слайдов)

Совместимые данные

Следующие типы файлов, хранящиеся на устройствах USB, например, картах памяти USB и цифровых камерах, которые подключаются к проектору через порт USB, могут отображаться в формате показа слайдов.

Типы файлов, совместимые с форматом показа слайдов

Тип файла (расширение)	Примечания
.jpg	<ul style="list-style-type: none"> • Изображения, использующие цветовой режим СМΥК, не поддерживаются. • Изображения прогрессивного формата не поддерживаются. • Изображения с разрешением больше 8192 x 8192 не поддерживаются. • В зависимости от характеристик файлов JPEG изображения с большой степенью сжатия могут проецироваться нечетко.

Воспроизведение слайд-шоу

1 Подключите запоминающее устройство USB.

Файлы отображаются в виде эскизов.



Чтобы открыть папку, выберите её и нажмите кнопку **Enter**.



Если не отображаются эскизы файлов, нажмите кнопку **Slideshow** на пульте дистанционного управления, чтобы изменить источник.

2 Выберите пункт **Слайд-шоу**.

Воспользуйтесь кнопками , чтобы выбрать **Слайд-шоу** в нижнем правом углу экрана, а затем нажмите кнопку **Enter**.



Выполняется запуск слайд-шоу.



- Чтобы закрыть слайд-шоу, отключите запоминающее устройство USB.
- Выберите изображение среди эскизов и нажмите кнопку **Enter**, чтобы увеличить его. Для переключения между изображениями воспользуйтесь кнопками на пульте дистанционного управления при просмотре увеличенного изображения. Также можно вращать изображение с помощью кнопок .

Настройки показа слайдов

На экране параметров можно задать порядок отображения файлов и настройки показа слайдов.

1 Воспользуйтесь кнопками , чтобы расположить курсор над папкой, в которой вы желаете изменить настройки, а затем нажмите кнопку .

Отобразится подменю.

2 Выберите пункт **Параметр** и нажмите кнопку .

Откроется экран параметров.

3 Расположите курсор над элементом, который вы желаете изменить, а затем нажмите кнопку  для настройки параметров каждого элемента.

Параметры описаны в следующей таблице.

Порядок отображения	Можно выбрать сортировку файлов По имени или По дате .
Направление сортировки	Можно выбрать сортировку файлов Возрастание или Убывание .
Непрерывное воспроизведение	Можно указать, следует ли повторять слайд-шоу.
Время переключения экрана	Во время показа слайдов можно указать время отображения одного файла. Время можно задавать в интервале от Нет (0) до 60 секунд. При выборе значения Нет автоматическое воспроизведение выключается.
Эффект	Можно задавать эффекты экрана при смене слайдов.

4 Закончив настройку, кнопками  поместите курсор на **ОК** и нажмите кнопку .

Настройки будут применены.

Если вы не хотите применять значения, наведите курсор на команду **Отмена** и нажмите кнопку .



Одновременное проецирование двух изображений (Split Screen) (только EH-TW5350)

Проецирование с функцией разделения экрана Split Screen

Для одновременного проецирования двух изображений с разных источников можно воспользоваться функцией разделения экрана (HDMI1/HDMI2 и Screen Mirroring).

Проверьте следующее перед началом проецирования в режиме Split Screen.

- Подключите устройства к проектору, используя функцию зеркального отображения экрана Screen Mirroring. [стр.65](#)
- Убедитесь, что источник выбран как HDMI1 или HDMI2.

- 1 Нажмите кнопку  для отображения меню **Настройки**.
- 2 Выберите пункт **Split Screen**, после чего нажмите кнопку . Изображения с источника HDMI1 или HDMI2 проецируются в левой части экрана, а изображения с источника Screen Mirroring проецируются в правой части экрана.



3D-изображение не может быть выведено в режиме разделенного экрана.

Изменение настроек функции Split Screen

Нажимая на кнопку  в процессе проецирования в режиме разделенного экрана, вы можете изменить настройки функции разделения экрана Split Screen.

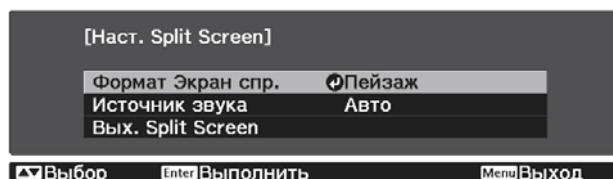

Параметры описаны в следующей таблице.

Формат Экран спр.	Выбор ориентации и размера изображения, выдаваемого с помощью функции Screen Mirroring.
Источник звука	Выбор источника для вывода звука. Если выбран Экран слева , звук выдается от источника HDMI1 или HDMI2. Если выбран Экран справа , звук выдается от источника Screen Mirroring.
Вых. Split Screen	Выход из режима разделенного экрана.

Выход из режима Split Screen

Для выхода из функции разделения экрана нажмите кнопку .

Проецирование через беспроводную ЛВС

Вы можете проецировать изображения со смартфонов, планшетов и ПК через беспроводную локальную сеть.

Для проецирования через беспроводную локальную сеть необходимо заранее произвести настройки беспроводного соединения проектора и подключаемого устройства.

Для проецирования через беспроводную локальную сеть можно использовать один из следующих способов:

- Функция EasyMP Network Projection для совместного использования проектора по сети и проецирования изображений с любого другого компьютера в сети.
Загрузите EasyMP Network Projection с указанного далее Интернет-сайта.
<http://www.epson.com/>
- Доступное в App Store или Google Play приложение Epson iProjection предназначено для беспроводного подключения проектора к мобильному устройству.  [стр.61](#)

Выбор сетевых настроек проектора

Перед тем как выполнить проецирование по беспроводной сети, необходимо выбрать настройки сети для проектора.

1 Нажмите кнопку  для отображения меню в следующем порядке: **Сеть - Пит. беспров. ЛВС.**

2 С помощью кнопок   выберите **Вкл.**, а затем нажмите кнопку .

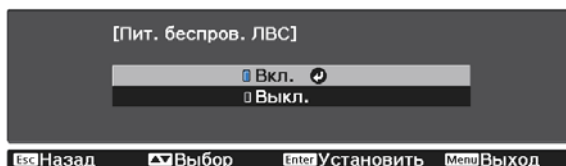







3 Выберите пункт **Конфигурации сети** и нажмите кнопку .



4 Выберите меню **Основные** и произведите необходимые настройки.

- **Имя проектора:** Введите имя длиной до 16 буквенно-цифровых символов для идентификации проектора в сети.
- **Пароль Remote:** При управлении проектором с помощью смартфона или планшета введите пароль длиной до 8 буквенно-цифровых символов для доступа к проектору.
- **Показ. данные ЛВС:** Настройка формата отображения для информации о сети проектора.

 Для ввода имени, пароля и ключевого слова воспользуйтесь экранной клавиатурой. Нажмите кнопки     на пульте дистанционного управления, чтобы выделить символы, и затем нажмите кнопку  для их ввода.

5 Выберите пункт **Беспроводная ЛВС** и затем нажмите кнопку  .

6 Выберите параметр **Режим соединения.**

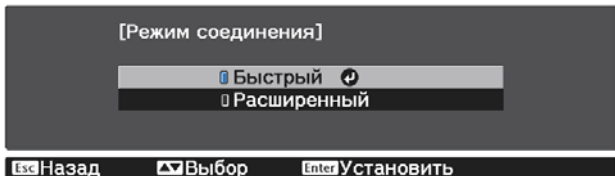

- **Быстрый:** обеспечивает быстрое соединение с одним смартфоном, планшетом или ПК. При выборе **Быстрый** перейдите к шагу 10.
- **Расширенный:** обеспечивает соединение с несколькими смартфонами, планшетами или ПК через точку доступа беспроводной сети. При выборе **Расширенный** перейдите к шагу 7.

При переключении режима соединения следуйте инструкциям на экране, чтобы сохранить настройки. После сохранения настроек появляется меню **Сеть**.

7 Выберите **Конфигурации сети - Беспроводная ЛВС - Поиск точки доступа**, чтобы выбрать точку доступа, к которой необходимо подключиться.

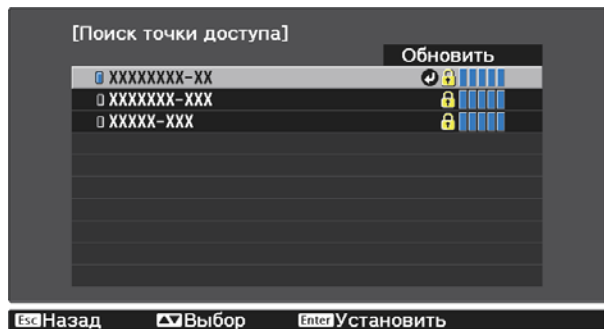

8 Если требуется ввести сетевое имя SSID вручную, выберите **SSID** для ввода SSID.

- 9 Назначьте проектору нужный IP-адрес.
- Если сеть назначает адреса автоматически, выберите параметр **Настройки IP**, чтобы установить для параметра **DHCP** значение **Вкл.**
 - Если адреса нужно ввести вручную, выберите параметр **Настройки IP**, чтобы установить для параметра **DHCP** значение **Выкл.**, и введите необходимые значения параметров проектора **Адрес IP**, **Маска подсети** и **Адрес шлюза**.



- 10 После завершения выбора настроек выберите параметр **Готово** и следуйте инструкциям на экране, чтобы сохранить настройки и выйти из меню.

- 11 Нажмите кнопку  на пульте дистанционного управления. Настройки беспроводной сети завершены, когда на экране режима ожидания ЛВС появится правильный IP-адрес.

После завершения настройки беспроводного соединения проектора необходимо произвести настройки беспроводного соединения на подключаемом устройстве. Затем запустите сетевую программу, чтобы передать изображения на свой проектор по беспроводной сети.



- При выполнении соединения с помощью программы EasyMP Network Projection выберите тот же режим соединения, который был выбран в шаге 6.
- Чтобы не показывать SSID и IP-адрес на экране режима ожидания ЛВС или главном экране, установите для параметров **Дисплей SSID** и **Отображение IP-адреса** значение **Выкл.** **Сеть - Конфигурации сети - Беспроводная ЛВС**

Выбор настроек беспроводной сети компьютера

Перед присоединением проектора выберите правильную беспроводную сеть на компьютере.

Выбор настроек беспроводной сети в Windows

- 1 Для получения доступа к программному обеспечению модуля беспроводной связи дважды нажмите пиктограмму сети на панели задач Windows.
- 2 Если соединение выполняется в режиме "Расширенный", выберите сетевое имя (SSID) для сети, к которой присоединяется проектор.
- 3 Нажмите пункт **Подключиться**.

■ Выбор настроек беспроводной сети в OS X

- 1 Нажмите пиктограмму AirPort на панели меню в верхней части экрана.
- 2 Если соединение выполняется в режиме "Расширенный", убедитесь, что функция AirPort включена и выберите сетевое имя (SSID) для сети, к которой подключается проектор.

Настройка безопасности беспроводной сети

Безопасность проектора при использовании беспроводной сети можно настроить. Настройте один из следующих вариантов защиты для соответствующих настроек сети:

- Защита WPA2
- Защита WPA/WPA2

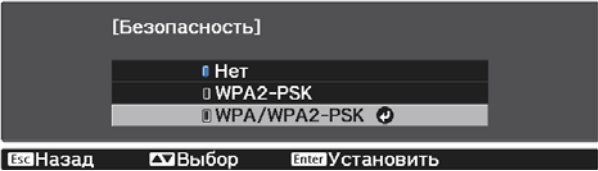
- 1 Нажмите кнопку  для отображения меню в следующем порядке: **Сеть - Конфигурации сети - Безопасность**.
- 2 Выберите настройки безопасности, соответствующие настройкам сети.

- 3 После завершения настроек выберите параметр **Готово** и следуйте инструкциям на экране, чтобы сохранить настройки и выйти из меню.

Проецирование с помощью функции Epson iProjection

После настройки беспроводной сети для вашего проектора на экране можно показать QR-код и использовать его для подключения к смартфону или планшету с помощью приложения Epson iProjection (Вер. 1.3.0 или выше).





- Скачать Epson iProjection можно бесплатно на портале App Store или Google Play. Все расходы, связанные с использованием App Store или Google play, несет пользователь.
- При использовании Epson iProjection в режиме подключения **Быстрый** рекомендуется выполнить настройки безопасности.  [стр.61](#)

- 1 Нажмите кнопку  для отображения меню в следующем порядке: **Сеть - Пит. беспров. ЛВС**.

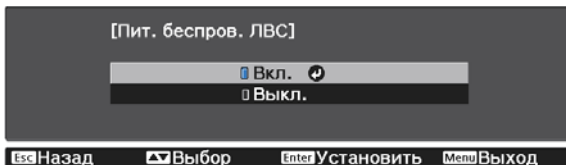
2 С помощью кнопок   выберите **Вкл.**, а затем нажмите кнопку .



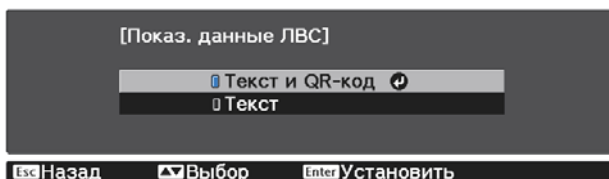

3 Откройте пункт меню **Конфигурации сети - Основные - Показ. данные ЛВС.**

4 С помощью кнопок   выберите **Текст и QR-код**, а затем нажмите кнопку .



5 Нажмите кнопку  на пульте дистанционного управления или выберите пункт **Показать QR-код** в меню проектора **Сеть** для отображения QR-кода.



- Если нажать кнопку , вы сможете также отобразить QR-код с главного экрана. [стр.27](#)
- Если проектор уже получает сигнал изображения по сети, QR-код не будет отображаться, даже если вы нажмете кнопку . Выберите параметр **Показать QR-код** в меню **Сеть** для отображения QR-кода.
- Для скрытия QR-кода нажмите кнопку .

6 Запустите программу Epson iProjection на вашем смартфоне или планшете.

7 Коснитесь пункта  на экране программы.
Откроется меню.

8 Коснитесь пункта **Connect** в меню.
Откроется экран поиска проектора.

9 Коснитесь пункта **Read QR code** на экране программы.
Ваша камера включится, и отобразится экран предварительного просмотра.



После отображения проектора, который вы хотите подключить, в списке на экране поиска проектора выберите проектор и коснитесь пункта **Connect** для осуществления подключения.

10

Считайте проецируемый QR-код с помощью вашего смартфона или планшета.

Считайте код, расположившись прямо перед экраном, чтобы изображение кода совпало с границами считывающего QR-код приложения на вашем мобильном устройстве. При нахождении вдалеке от экрана код может не считаться.

После установления соединения отображается изображение с мобильного устройства. Коснитесь в меню пункта **Photos, Documents** или **Web Page**, а затем выберите файл для проецирования.

■ Управление с помощью смартфона (функция дистанционного управления)

С помощью функции Epson iProjection (Вер. 1.4.0 или выше) вы можете управлять проектором с помощью смартфона или планшета.







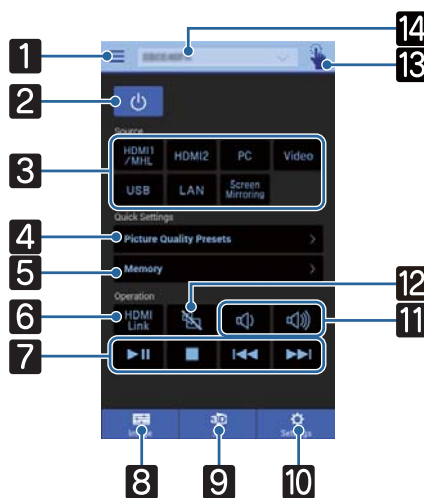

Коснитесь  в Epson iProjection для отображения меню.



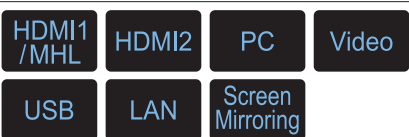

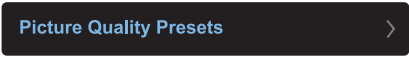



Коснитесь в меню пункта **Remote Control** для отображения следующего экрана.



Если установлен Пароль Remote, вам потребуется ввести пароль. После распознавания пароля вам не нужно будет вводить его во второй раз.



Кнопка		Функция
1		Отображение меню.
2		Включение и выключение питания проектора.
3		Служит для переключения на изображение с каждого входного порта.  стр.27
4		Устанавливает качество изображения с помощью инструкций на экране.
5		Служит для сохранения, загрузки, очистки или переименования памяти.  стр.41
6		Включение и выключение Связь HDMI.  стр.52

	Кнопка	Функция
7		<p>Когда для параметра Связь HDMI установлено значение Вкл., можно выполнять такие операции, как воспроизведение, остановка, перемотка вперед, перемотка назад, следующий раздел, предыдущий раздел и пауза.</p>
8		<p>Устанавливает параметры Цветовой режим, Кадровая интерпол., Улучш-е изображ-я, Цвет. температ., RGBCMY, Энергопотребл. и Автонастр. диафр.</p>
9		<p>Устанавливает параметры Дисплей 3D, Формат 3D, Преобраз. 2D-3D, Глубина 3D, Диагональ экрана и Яркость 3D.</p>
10		<p>Устанавливает параметры Соотношен. сторон, Обработка изобр., Корр-ия трапеции, Split Screen, Screen Mirroring, Сбросить все, Сброс памяти и Тестовый шаблон.</p>
11		<p>Корректировка громкости звука.</p>
12		<p>Служит для включения и отключения видеосигнала и звукового сигнала.  стр.32</p>
13		<p>Открывает сенсорный экран. Сенсорный экран дает возможность управлять экранами меню проектора просто прикасаясь к устройству.</p>
14	<input data-bbox="245 972 608 1016" type="text" value="XXXXXXX"/>	<p>Выберите проектор, которым вы хотите управлять при подключении к нескольким проекторам.</p>



Проецирование с использованием функции Screen Mirroring

Изображение можно передать на проектор с мобильных устройств, таких как ноутбуки, смартфоны и планшеты, используя технологию Intel WiDi (Вер. 3.5 или выше) и Miracast.

Если устройство поддерживает Intel WiDi или Miracast, установка дополнительного программного обеспечения не требуется.

При использовании функции зеркального отображения экрана Screen Mirroring существуют следующие ограничения.

- Воспроизведение многоканального звука по 3 каналам осуществляется по 2 каналам.
- Разрешение и частота кадров изображений, имеющих разрешение выше 1920 × 1080 и частоту кадров выше 50 к/с, снижается перед проецированием.
- Невозможно воспроизводить трехмерное видео.
- Соединение Miracast может не позволить просматривать содержимое с защитой авторским правом.
- Звук и соединение с аудиоустройствами Bluetooth могут быть потеряны по причине интерференции радиоволн.
- Аудиоустройства, поддерживающие технологию Bluetooth, не поддерживаются в некоторых странах и регионах.
- Звук можно также выводить от источника Screen Mirroring, даже при проецировании изображений не с источника Screen Mirroring.



Мобильные устройства, такие как Ultrabook, устройства 2 в 1 с процессорами Intel Core 3-го поколения или более новыми в основном поддерживают технологию Intel WiDi. Мобильные устройства с ОС Android или Windows 8.1 в основном поддерживают технологию Miracast. Поддержка технологии Intel WiDi или Miracast различается в зависимости от мобильных устройств. Детальную информацию см. в руководстве к устройству.

Выбор настроек функции Screen Mirroring

Чтобы проецировать изображения с мобильного устройства, выберите на проекторе пункт **Наст. Screen Mirroring**.

1 Нажмите кнопку  для отображения меню в следующем порядке: **Сеть - Screen Mirroring**.

2 С помощью кнопок   выберите **Вкл.**, а затем нажмите кнопку .

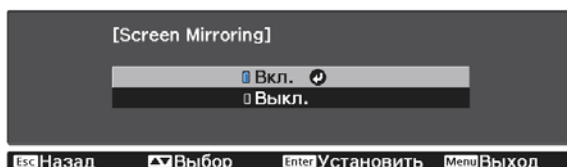

3 Выберите пункт **Наст. Screen Mirroring** и затем нажмите кнопку .

- 4 Выберите необходимые настройки функции Screen Mirroring.
- **Имя дисплея:** позволяет ввести имя длиной до 32 буквенно-цифровых символов для идентификации проектора из списка доступных устройств.
 - **Наст.производит.:** позволяет регулировать скорость/качество Screen Mirroring. Выберите низкое значение для увеличения качества и высокое значение для увеличения скорости.



- 5 После завершения выбора настроек выберите параметр **Установить** и следуйте инструкциям на экране, чтобы сохранить настройки и выйти из меню.

Проецирование в Windows 8.1

В ОС Windows 8.1 можно настроить компьютер для беспроводного проецирования с помощью чудо-кнопок. В случае подключения с использованием функции Screen Mirroring можно воспроизводить звук через систему динамиков проектора.

- 1 Для этого выберите на проекторе пункт меню **Наст. Screen Mirroring**.
👉 [стр.65](#)

- 2 Нажмите кнопку  на пульте дистанционного управления, чтобы включить источник Screen Mirroring.
Откроется экран ожидания функции Screen Mirroring.

- 3 Выберите на компьютере **Устройства** из чудо-кнопок и выберите вариант **Проецировать**.



4 Выберите **Добавить беспроводной дисплей**.



Появляется список доступных устройств.

5 Выберите имя дисплея проектора из списка.

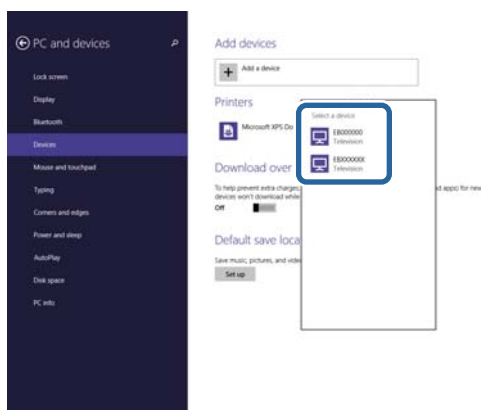

6 Если на компьютере появляется экран для ввода PIN-кода, введите PIN-код, отображаемый на экране ожидания функции Screen Mirroring или в нижнем правом углу проецируемого изображения.

Проектор отображает изображение с компьютера.

 Установление соединения может занять некоторое время. Во время попытки соединения не отсоединяйте кабель питания проектора. Это действие может прекратить работу устройства или привести к его неправильной работе.

Проецирование с использованием программного обеспечения Intel WiDi

Если используется ОС Windows 7 или Windows 8 с установленным программным обеспечением Intel WiDi, можно подключиться к проектору без проводов и проецировать изображения.

В случае подключения с использованием функции Screen Mirroring можно воспроизводить звук через систему динамиков проектора.

1 Для этого выберите на проекторе пункт меню **Наст. Screen Mirroring**.

 [стр.65](#)

- 2 Нажмите кнопку  на пульте дистанционного управления, чтобы включить источник Screen Mirroring.

Появляется экран ожидания функции зеркального отображения экрана.

- 3 Запустите программное обеспечение Intel WiDi на мобильном устройстве.

Появляется список доступных устройств.



- 4 Выберите имя дисплея проектора из списка.

- 5 Если на мобильном устройстве появляется экран для ввода PIN-кода, введите PIN-код, отображаемый на экране ожидания функции Screen Mirroring или в нижнем правом углу проецируемого изображения.

Проектор отобразит изображение с мобильного устройства.



Установление соединения может занять некоторое время. Во время попытки соединения не отсоединяйте кабель питания проектора. Это действие может прекратить работу устройства или привести к его неправильной работе.

Проецирование с использованием функции Miracast

Если мобильное устройство, например смартфон, поддерживает технологию Miracast, можно подключить его к проектору без проводов и проецировать изображения.

В случае подключения с использованием функции Screen Mirroring можно воспроизводить звук через систему динамиков проектора.

- 1 Для этого выберите на проекторе пункт меню **Наст. Screen Mirroring**.

 [стр.65](#)

- 2** Нажмите кнопку  на пульте дистанционного управления, чтобы включить источник Screen Mirroring.
Появляется экран ожидания функции зеркального отображения экрана.
- 3** Для поиска проектора воспользуйтесь на мобильном устройстве функцией Miracast.
Появляется список доступных устройств.
- 4** Выберите имя дисплея проектора из списка.
- 5** Если на мобильном устройстве появляется экран для ввода PIN-кода, введите PIN-код, отображаемый на экране ожидания функции Screen Mirroring или в нижнем правом углу проецируемого изображения.

Проектор отобразит изображение с мобильного устройства.



Установление соединения может занять некоторое время. Во время попытки соединения не отсоединяйте кабель питания проектора. Это действие может прекратить работу устройства или привести к его неправильной работе.

В зависимости от мобильного устройства во время соединения может понадобиться удалить устройство. Следуйте инструкциям на экране устройства.

Функции меню Настройки

Операции меню Настройки



В меню Настройки можно регулировать и настраивать значения параметров "Сигнал", "Изображение", "Входной сигнал" и пр.

1 Нажмите кнопку .

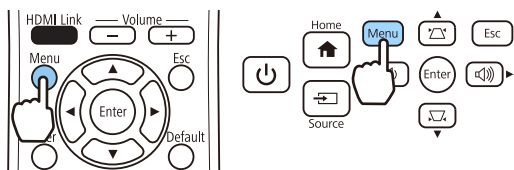
Пульт дистанционного управления Панель управления





Отображается меню Настройки.

2 Воспользуйтесь кнопками  , чтобы выбрать основное меню слева, а затем нажмите кнопку  для подтверждения выбора.

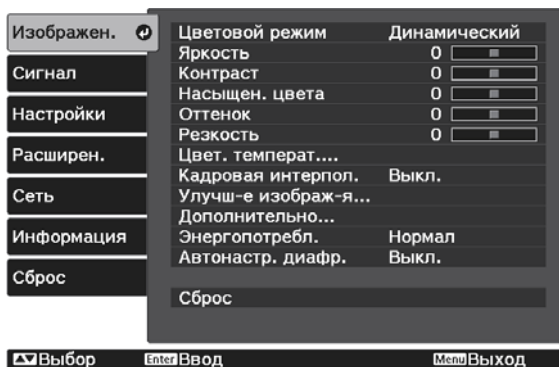
После выбора основного меню слева будет изменено меню нижнего уровня справа.





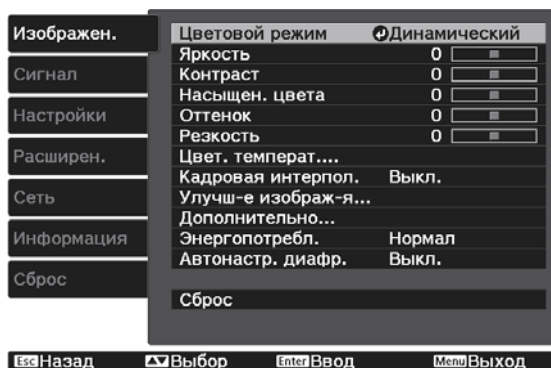

Линия внизу служит указателем операций.

3 Воспользуйтесь кнопками  , чтобы выбрать меню нижнего уровня справа, а затем нажмите кнопку  для подтверждения выбора.



Появится окно настройки выбранной функции.



4 Отрегулируйте параметры с помощью кнопок    .

Пример. Панель регулировки

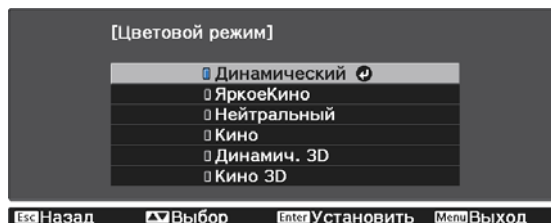

Пример. Варианты выбора



Нажмите кнопку  на пункте со значком , чтобы перейти к экрану выбора этого пункта.

Нажмите кнопку , чтобы вернуться на предыдущий уровень.

5 Нажмите кнопку , чтобы выйти из меню.



Для пунктов, настроенных с помощью панели регулировки, например, для уровня яркости, можно нажать кнопку  при открытом экране регулировки, чтобы восстановить значения по умолчанию.

Таблица меню Настройки

При отсутствии входного сигнала изображения невозможно отрегулировать пункты **Изображен.** или **Сигнал** в меню Настройка. Обратите внимание на то, что отображение пунктов меню для параметров **Изображен.**, **Сигнал** и **Информация** зависит от того, какой сигнал изображения проецируется.

Меню Изображен.

Функция	Меню/Настройки		Описание
Цветовой режим	Динамический, Яркое Кино, Нейтральный, Кино, Динамич. 3D, Кино 3D		Выбор цветового режима на основании окружающей обстановки и проецируемого изображения.  стр.34
Яркость			Регулировка яркости слишком темного изображения.
Контраст			Регулировка контраста между светлыми и темными участками изображения. При повышении контраста изображения становятся более естественными.
Насыщен. цвета			Регулировка насыщенности цвета изображений.
Оттенок			Регулировка оттенков изображений.
Резкость			Регулировки резкости изображения.
Цвет. температур.	Цвет. температур.		Регулировка оттенков изображений. На изображении преобладают синие оттенки при высоких значениях, красные — при низких.
	Пользовательский		Регулировка смещения и усиления для цветов R, G и B.
Кадровая интерпол.*1	Выкл., Слабый, Нормальный, Сильный		(Данную функцию можно установить только при выборе для параметра Обработка изобр. значения Точный.) Регулировка уровня плавности изображения.







Функция	Меню/Настройки		Описание
Улучш-е изобр- раж-я* ²	Предуст.реж. изобр.		Выкл., от Предуст ре- жим 1 до Предуст ре- жим 5
	Шумоподавление		
	Шумоподавление MPEG		
	Подчерк. деталей		
Дополнитель- но	RGBCMY	R/G/B/C/M/Y	Оттенок, На- сыщенность, Яркость 
	EPSON Super White		Вкл., Выкл.
Энергопо- требл.	Нормал, ECO		Предусмотрено задание одного из двух значений уровня яркости лампы. Выберите ECO , если проецируемые изображения слишком яркие. Если выбрать ECO , энергопотребление во время проецирования сокращается, благодаря чему уменьшается шум вращения вентилятора.
Автонастр. диафр.	Выкл., Нормальная, Выс. скорость		Можно изменить отслеживание на- стройки светимости на предмет изме- нения яркости отображаемого изобра- жения.  стр.37
Сброс	Да, Нет		Сброс регулируемых значений на- строек параметра Изображен. , задан- ных в текущем Цветовой режим до зна- чений по умолчанию.

*1 Отображается только при подаче сигнала изображения Video, HDMI1 или HDMI2.

*2 Отображается только при подаче сигнала изображения Video, HDMI1, HDMI2, PC или Screen Mirroring.

Меню Сигнал

Меню Сигнал нельзя настроить при подаче сигнала изображения через USB или LAN.

Функция	Меню/Настройки		Описание
Настройка 3D*1	Дисплей 3D	Авто, 3D, 2D	Для просмотра 3D-изображений установите значение Авто или 3D .  стр.44
	Формат 3D	Слева и справа, Сверху и снизу	Установка формата 3D для входного сигнала.
	Преобраз. 2D-3D	Выкл., Слабый, Средний, Сильный	Преобразование изображений 2D в 3D.
	Глубина 3D	-10 - 10	Установка глубины 3D-изображения.
	Диагональ экрана	60 - 300	Установка размера проецируемого 3D-изображения. Путем сравнения с действительным размером можно добиться оптимального 3D-эффекта.
	Яркость 3D	Низкий, Средний, Высокий	Установка яркости 3D-изображения.
	Инверт. 3D очки	Да, Нет	Поворачивает время синхронизации левого/правого затвора очков 3D и левого/правого изображения. Включите данную функцию, если эффект 3D отображается неправильно.
	О просмотре 3D	Вкл., Выкл.	Включение и выключение уведомления, отображаемого при просмотре 3D-содержимого.
Соотношен. сторон*2 *4	Авто*1, Нормальное, Полное, Масштабирование	Выбор режима соотношения сторон.  стр.35	
Трекинг*2 *3	Изменяется в зависимости от входного сигнала.	Регулировка компьютерных изображений при появлении на них вертикальных полос.	
Синхронизация*2 *3	0 - 31	Регулировка мерцающих и нерезких компьютерных изображений или изображений с помехами. <ul style="list-style-type: none"> • В результате регулировки параметров Яркость, Контраст или Резкость может появиться мерцание или размытость. • Регулируя параметр Синхронизация после регулировки параметра Трекинг, вы можете создать более яркое изображение. 	
Позиция*2 *4	   	Регулировка позиции экрана в направлениях вверх, вниз, влево и вправо для обеспечения проецирования всего изображения в случае отсутствия его части.	
Автонастройка*3	Вкл., Выкл.	Определяет, выполнять ли автоматическую регулировку при изменении входного сигнала изображения. При использовании этой функции параметры Трекинг, Позиция, Синхронизация устанавливаются автоматически.	

Функция	Меню/Настройки		Описание
Невидимая область *2	Авто *1, Выкл., 4%, 8%		Изменение формата выходного изображения (диапазон проецируемого изображения). <ul style="list-style-type: none"> • Выкл., 4%, 8%: Установка диапазона изображения. Значение Выкл. проецирует все диапазоны. В зависимости от сигнала изображения, в верхней и нижней части изображения могут наблюдаться помехи. • Авто: Автоматически устанавливает значение Выкл. или 8% в зависимости от входного сигнала.
Дополнительно	Видеодиапазон HDMI*1 *2	Авто, Нормальный, Увеличенный	(Можно установить, только если для параметра EPSON Super White выбрано значение Выкл.) При выборе значения Авто уровень входного видеосигнала DVD на порт HDMI1 или HDMI2 определяется и устанавливается автоматически. Если при выборе значения Авто наблюдается недостаточная или чрезмерная выдержка, сопоставьте уровень видео проектора с соответствующим уровнем DVD-проигрывателя. Для проигрывателя DVD можно выбрать значение "Нормальный" или "Увеличенный".
	Обработка изобр.*1 *4 *5	Точный, Быстрый	Уменьшение времени отклика изображений, проецируемых с большой скоростью, например в играх.
Сброс	Да, Нет		Сброс всех установок Сигнал , кроме Диагональ экрана, О просмотре 3D и Соотношен. сторон.

*1 Отображается только при подаче сигнала изображения HDMI1 или HDMI2.

*2 Настройки сохраняются для каждого типа источника входа или сигнала.

*3 Отображается, только если на входе используется сигнал изображения PC.

*4 Отображается только при подаче сигнала изображения PC или Video.

*5 Отображается только при подаче сигнала изображения Screen Mirroring.

■ Меню Настройки

Функция	Меню/Настройки		Описание
Корр-ия трапеции	Верт. искажение	-60 - 60	Коррекция искажений изображения по вертикали. 🖱️ стр.31
	Гориз. искажение	-60 - 60	Коррекция искажений изображения по горизонтали. 🖱️ стр.31
	Верт. автокоррекция (только EH-TW5350/ EH-TW5300)	Вкл., Выкл.	Включение и выключение функции Верт. автокоррекция. 🖱️ стр.30
	Рег.гориз.трап.иск.	Вкл., Выкл.	Включение или выключение функции Рег.гориз.трап.иск. 🖱️ стр.31

Функция	Меню/Настройки		Описание
Split Screen (только EH-TW5350)	-		Экран делится пополам, и выводятся изображения от источника HDMI и источника Screen Mirroring.
Громкость	0 - 20		Корректировка громкости звука.
Связь HDMI	Подкл. устройств	-	Отображает список устройств, подсоединенных через порт HDMI1 или HDMI2.
	Связь HDMI	Вкл., Выкл.	Включение или выключение функции Связь HDMI.
	Устройс. аудиовых.	Проектор, Система AV	Если подключена система AV, в качестве источника выхода звука можно задать динамик проектора или системы AV.
	Вкл. Подключение	Выкл., Двухнаправл., Устр. -> PJ, PJ -> Устр.	<p>Установка функции связи при включении питания.</p> <ul style="list-style-type: none"> • При установке функции связи для включения питания проектора при выполнении операций на подключенном устройстве выберите Двухнаправл. или Устр. -> PJ. • При установке функции связи для включения питания подключенного устройства при включении проектора выберите Двухнаправл. или PJ -> Устр.
	Выкл. Подключение	Вкл., Выкл.	Определение, выключать ли подключенные устройства при включении проектора.
Bluetooth*	Поиск устр. Bluetooth	-	Производит поиск всех доступных устройств Bluetooth и отображает их в виде списка.
	Ауд. Bluetooth	Вкл., Выкл.	<p>Включение или выключение вывода звука с аудиоустройств, поддерживающих технологию Bluetooth.</p> <p>Настройка не может быть произведена в следующих случаях.</p> <ul style="list-style-type: none"> • Когда источником входного сигнала является LAN • Когда для параметра Устройс. аудиовых. установлено значение Система AV в меню Связь HDMI

Функция	Меню/Настройки		Описание
Настройка блокировки	Защита от детей	Вкл., Выкл.	<p>Блокировка кнопки  на панели управления проектора для предотвращения случайного включения проектора детьми. Чтобы включить заблокированный проектор, необходимо удерживать кнопку  приблизительно три секунды. Вы можете выключить устройство с помощью кнопки  или выполнить операции с помощью пульта дистанционного управления в обычном режиме.</p> <p>При внесении изменений данная настройка включается после выключения проектора и завершения процесса охлаждения.</p> <p>Обратите внимание на то, что даже при установке для параметра Защита от детей значения Вкл. проектор все равно будет включаться при подсоединении кабеля питания, если для параметра Direct Power On установлено значение Вкл.</p>
	Блокир. управл.	Полн. блок-ка, Част. блок-ка, Выкл.	<p>Полн. блок-ка: Выключает все кнопки проектора.</p> <p>Част. блок-ка: Выключает все кнопки проектора, за исключением кнопки .</p> <p> отображается на экране при нажатии кнопок, когда проектор заблокирован. Для снятия блокировки нажмите и удерживайте кнопку  на панели управления не меньше 7 секунд.</p> <p>При внесении изменений данная настройка включается после закрытия меню Настройки.</p>
Польз. кнопка	Точный/Быстрый, Преобраз. 2D-3D, Энергопотребл., Информация, Показать QR-код (только EH-TW5350)		<p>Выберите пункт меню Настройки, который будет назначен для кнопки  на пульте дистанционного управления. В результате нажатия кнопки  открывается экран выбора/регулировки назначенного пункта меню, благодаря чему настройку/регулировку можно выполнить одним касанием.</p>

Функция	Меню/Настройки		Описание
Память	Загрузить настройки	с Memory1 по Memory10	Загрузка настроек, сохраненных с помощью функции Сохранить настройки, для регулировки изображения.
	Сохранить настройки	с Memory1 по Memory10	Сохранение установок, произведенных в меню Изображен. , в памяти.
	Удалить настройки	с Memory1 по Memory10	Очистка памяти.
	Переимен. настройки	с Memory1 по Memory10, По умолчанию, DVD, VCR, SDTV, HDTV, Кино, Спорт, Music, Anime, Игра, Пользовател-ий	Переименование сохраненных значений.
Сброс	Да, Нет		Сброс всех Настройки , за исключением Устройс. аудиовых., Вкл. Подключение, Выкл. Подключение, Польз. кнопка и Память.

* Аудиоустройства, поддерживающие технологию Bluetooth, не поддерживаются в некоторых странах и регионах.

Меню Расширен.

Функция	Меню/Настройки		Описание
Главный экран	Авт.От-обр.Глав.экр.	Вкл., Выкл.	Включение автоматического отображения главного экрана при включении проектора. Главный экран не отображается, если выбранный источник выдает сигнал изображения при включении проектора.
	Пользов. функция 1	Энергопотребл., Автонастр. диафр., Корр-ия трапеции, Информация	Выберите функцию, назначенную для главного экрана.
	Пользов. функция 2		
Перек	Сообщение	Вкл., Выкл.	<p>Определяет, нужно ли отображать следующие сообщения (Вкл. или Выкл.).</p> <ul style="list-style-type: none"> • Названия элементов для сигналов изображений, цветовых режимов и соотношений сторон. • Повышение внутренней температуры при отсутствии входного сигнала изображения или при обнаружении неподдерживаемого сигнала.
	Фон	Черный, Синий, Логотип	Выбор состояния экрана при отсутствии входного сигнала изображения.
	Экран загрузки	Вкл., Выкл.	Определение, нужно ли показывать экран загрузки при начале проецирования (Вкл. или Выкл.). При внесении изменений данная настройка включается после выключения проектора и завершения процесса охлаждения.

Функция	Меню/Настройки		Описание
Проецирование	Переднее, Переднепот., Заднее, Заднепотол.		Измените данную настройку в зависимости от того, как установлен проектор.
Управление	Direct Power On	Вкл., Выкл.	Проектор можно настроить так, чтобы проецирование начиналось сразу после подключения кабеля питания, без нажатия каких-либо кнопок. Обратите внимание на то, что если выбрать значение Вкл. , проецирование начнется при восстановлении подачи питания после временного отсутствия электричества или других сбоев электросети, даже если кабель питания постоянно подключен к проектору.
	Спящий режим	Вкл., Выкл.	При отсутствии входного сигнала по истечении установленного времени проектор автоматически выключается и переходит в спящий режим. Для начала проецирования в спящем режиме нажмите кнопку  на пульте дистанционного управления или панели управления.
	Время спящего реж.	1 - 30	Настройка времени включения Спящий режим .
	Освещение	Вкл., Выкл.	Установите значение Выкл. , если свет индикаторов панели управления мешает вам просматривать фильм в темном помещении.
	Высотный режим	Вкл., Выкл.	Установите значение Вкл. , если проектор используется на высоте более 1500 метров.
	Автопоиск источн.	Вкл., Выкл.	Устанавливается значение Вкл. , чтобы автоматически обнаруживать входной сигнал и проецировать изображения там, где сигнал отсутствует.
Режим ожидания	Связь откл., Связь вкл.		Значение Связь вкл. указывает на то, что проектор можно контролировать по сети, когда он находится в режиме ожидания.
Язык	-		Выбор языка отображения.
Сброс	Да, Нет		Сброс всех установок Расширен. , за исключением значений параметров Проецирование, Высотный режим, Режим ожидания и Язык.

■ Меню Сеть (только EH-TW5350)

Функция	Меню/Настройки	Описание
Screen Mirroring	Вкл., Выкл.	Включение или выключение функции Screen Mirroring.
Инф.о Screen Mirroring	Имя дисплея, MAC-адрес, Региональный код, Версия	Отображение информации о функции Screen Mirroring.

Функция	Меню/Настройки		Описание
Наст. Screen Mirroring	Имя дисплея	-	(Доступно только при выборе для параметра Screen Mirroring значения Вкл.) Введите имя для идентификации проектора при поиске проектора с помощью функции Screen Mirroring.
	Наст.производит.	1 (Точный), 2, 3, 4 (Быстрый)	(Доступно только при выборе для параметра Screen Mirroring значения Вкл.) Регулировка скорости/качества Screen Mirroring.
	Сброс	Да, Нет	Сброс всех регулируемых значений в меню Наст. Screen Mirroring на стандартные значения.
Пит. беспров. ЛВС	Вкл., Выкл.		Установка необходимости использования беспроводной ЛВС (Вкл. или Выкл.).
Сетевая инф. - Беспроводная ЛВС	-		Отображение перечисленных ниже сетевых установок. <ul style="list-style-type: none"> • Режим соединения • Система беспроводной ЛВС • Уровень антенны • Имя проектора • SSID • DHCP • Адрес IP • Маска подсети • Адрес шлюза • MAC-адрес • Региональный код
Показать QR-код	-		(Доступно только при выборе для параметра Пит. беспров. ЛВС значения Вкл.) Отображение сетевой информации для проектора с QR-кодом.
Конфигурации сети	-		Отображение экрана для установки сети. 🖱️ стр.80

Примечания об использовании меню Сеть





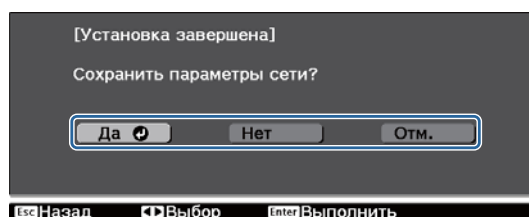
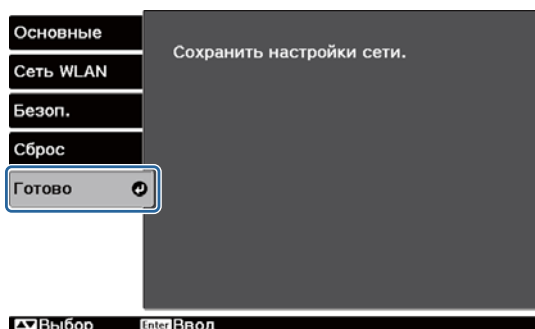



Базовые операции выполняются также, как и при использовании меню Настройки.

Однако, обязательно выберите меню **Установка завершена** для сохранения установок по завершении настройки.



- Да:** Сохранение установок и выход из меню Сеть.
- Нет:** Выход из меню Сеть без сохранения установок.
- Отм.:** Продолжение отображения меню Сеть.

Операции с программной клавиатурой

В меню Сеть программная клавиатура появляется при вводе буквенно-цифровых символов. Воспользуйтесь кнопками     на пульте дистанционного управления или кнопками     на панели управления для выбора необходимой клавиши, а затем нажмите кнопку  для ввода. Нажмите **Finish** для подтверждения ввода или **Cancel** для отмены ввода.

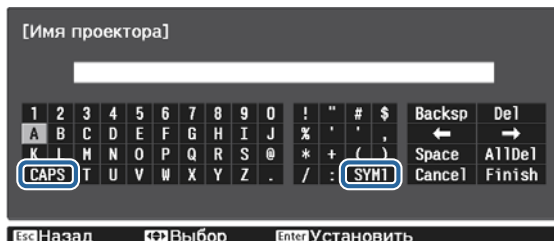



- Клавиша **CAPS**: Переключение между заглавными и строчными буквами.
- Клавиша **SYM1/2**: Переключение клавиш символов.

Меню Основные

Функция	Меню/Настройки	Описание
Имя проектора	До 16 буквенно-цифровых символов	Введите имя для идентификации проектора в сети.
Пароль Remote	До 8 буквенно-цифровых символов	При управлении проектором с помощью смартфона или планшета введите пароль для доступа к проектору.
Показ. данные ЛВС	Текст и QR-код, Текст	Настройка формата отображения для информации о сети проектора.

Меню Беспроводная ЛВС

Функция	Меню/Настройки	Описание
Режим соединения	Быстрый, Расширенный	Определения способа подключения беспроводной ЛВС. Быстрый: обеспечивает быстрое соединение с одним смартфоном, планшетом или ПК. Расширенный: обеспечивает соединение с несколькими смартфонами, планшетами или ПК через точку доступа беспроводной сети. Соединение устанавливается в режиме инфраструктуры.
Канал	1ch, 6ch, 11ch	(Данную функцию можно установить только при выборе для параметра Режим соединения значения Быстрый .) Выберите полосу частот, используемую беспроводной ЛВС.
SSID	До 32 буквенно-цифровых символов	(Данную функцию можно установить только при выборе для параметра Режим соединения значения Расширенный .) Введите SSID. Если для системы беспроводной ЛВС, в которую входит проектор, предоставлен SSID, введите SSID.

Функция	Меню/Настройки	Описание
Поиск точки доступа	Поиск вида	(Данную функцию можно установить только при выборе для параметра Режим соединения значения Расширенный .) Поиск имеющихся точек доступа к беспроводной сети.  указывает текущие подключенные точки доступа.  указывает точки доступа с установленной безопасностью. При выборе точки доступа с установленной безопасностью появится меню Безопасность.  стр.81
Настройки IP (Данную функцию можно установить только при выборе для параметра Режим соединения значения Расширенный .)	DHCP	Установка необходимости использования DHCP (Вкл. или Выкл.). При выборе значения Вкл. для данного пункта установить дополнительные адреса невозможно.
	Адрес IP	Ввод адреса IP для проектора. Использовать указанные ниже адреса IP невозможно. 0.0.0.0, 127.x.x.x, от 224.0.0.0 до 255.255.255.255 (где x является числом от 0 до 255)
	Маска подсети	Ввод маски подсети для проектора. Использовать указанные ниже маски подсети невозможно. 0.0.0.0, 255.255.255.255
	Адрес шлюза	Ввод адреса IP шлюза для проектора. Использовать указанные ниже адреса шлюза невозможно. 0.0.0.0, 127.x.x.x, от 224.0.0.0 до 255.255.255.255 (где x является числом от 0 до 255)
Дисплей SSID	Вкл., Выкл.	Установка необходимости отображения SSID на экране режима ожидания ЛВС и главном экране (Вкл. или Выкл.).
Отображение IP-адреса	Вкл., Выкл.	Установка необходимости отображения адреса IP на экране режима ожидания ЛВС и главном экране (Вкл. или Выкл.).

Меню Безопасность

Функция	Меню/Настройки	Описание
Безопасность	Нет, WPA2-PSK, WPA/WPA2-PSK	Установка безопасности. Выберите значение WPA2-PSK в пункте Быстрый и значение WPA/WPA2-PSK в пункте Расширенный .
Пароль-фраза	От 8 до 32 однобайтных буквенно-цифровых символов	Ввод пароля-фразы. Рекомендуется периодически изменять пароль-фразу из соображений безопасности.

Меню Сброс

Функция	Описание
Сброс сетевых настроек.	Можно выполнить сброс настроек Сеть до значений по умолчанию.

■ Меню Информация

Функция	Меню/Настройки	Описание
Инф. о проекторе	Время раб. лампы	Отображение общего времени работы лампы*.
	Источник	Отображение текущего источника входного сигнала.
	Входной сигнал	Отображение настройки входного сигнала от текущего источника.
	Разрешение	Отображение разрешения.
	Режим развертки	Отображение режима развертки.
	Част. обновления	Отображение частоты обновления.
	Формат 3D	Отображение формата 3D входного сигнала во время проецирования 3D-изображений (Упаков. кадров, Слева и справа или Сверху и снизу).
	Синх. Инфо	Отображение информации о сигнале изображения. Эта информация может понадобиться при необходимости сервисного обслуживания.
	Глубина цвета	Отображение глубины цвета.
	Состояние	Информация об ошибках, возникших при работе проектора. Эта информация может понадобиться при необходимости сервисного обслуживания.
	Серийный номер	Отображение серийного номера проектора.
Event ID	Появится журнал ошибок приложения.  стр.97	
Версия	Main	Отображение версии встроенного программного обеспечения проектора.
	Видео2	
	Screen Mirroring	





* Время общего использования отображается как "0Н" для первых 10 часов. 10 часов или более отображается как "10Н", "11Н" и так далее.

■ Меню Сброс

Функция	Описание
Сбросить все	Сброс значений всех пунктов меню Настройки к значениям по умолчанию. Указанные далее пункты не будут сброшены к значениям по умолчанию: Память, Время раб. лампы, Язык и все регулировочные значения для меню Сеть .
Сброс памяти	Сброс значений всех пунктов Память до значений по умолчанию.
Сброс врем. раб. лампы	Сброс общего времени использования лампы до 0Н . Его следует выполнять при замене лампы.

Устранение неисправностей

Интерпретация показаний индикаторов



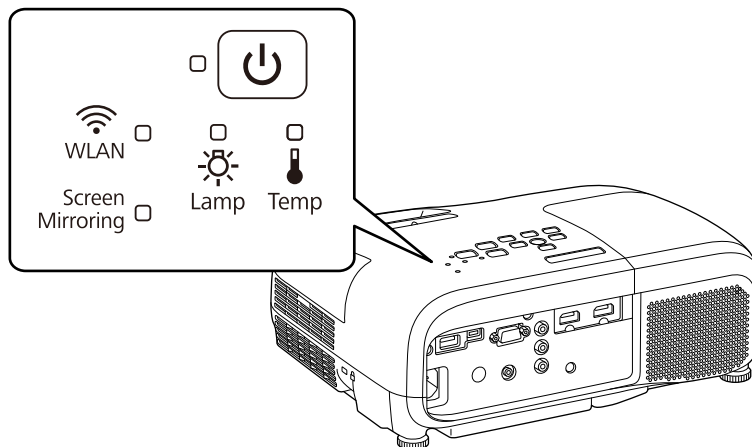





Состояние проектора можно проверить по миганию и срабатыванию  ,  (индикаторы работы), ,  и  на панели управления.









В таблице ниже описано, как проверить состояние проектора и устранить неисправности, на которые указывают индикаторы.

Состояние индикатора во время ошибки/предупреждения



 : мигает  : горит постоянно  : состояние сохранено  : не горит





Индикаторы	Состояние	Способ устранения
  (синий)   (оранжевый)	Заменить лампу	Необходимо заменить лампу. Как можно скорее замените лампу на новую. ➡ стр.102 Если продолжать использование лампы в таком состоянии, она может взорваться.
  (синий)   (оранжевый)	Предуп.высокой темп.	Можно продолжать проецирование. Если температура вновь поднимается до чрезмерно высокого значения, проецирование автоматически прекращается. <ul style="list-style-type: none"> • Если проектор установлен возле стены, убедитесь в том, что расстояние между стеной и выходным отверстием проектора составляет не менее 20 см. • Если воздушный фильтр засорен, очистите его. ➡ стр.99

Индикаторы	Состояние	Способ устранения
 (синий)   (оранжевый)	Внутренняя ошибка	<p>Возникла неисправность проектора.</p> <p>Отключите кабель питания от электрической розетки и обратитесь к местному дилеру или в ближайшую ремонтную мастерскую компании Epson. ➡ Контактная информация по проекторам Epson</p>
 (синий)   (оранжевый)	Ошибка вентилятора Ошибка датчика	
 (синий)   (оранжевый)	Ош.авт.ирис.диафр.	
 (синий)   (оранжевый)	Ош. пит. (Балласт)	
 (синий)   (оранжевый)	Ошибка лампы Сбой лампы От. крышка лампы	<p>Лампа неисправна или не включилась.</p> <ul style="list-style-type: none"> Отключите кабель питания, а затем проверьте лампу на наличие трещин. ➡ стр.102 Если трещин нет, установите лампу на место и включите питание. Если повторная установка лампы не решила проблему, а также в случае наличия трещины на лампе отключите кабель питания от электрической розетки и обратитесь к местному дилеру или в ближайшую ремонтную мастерскую компании Epson. ➡ Контактная информация по проекторам Epson Убедитесь в том, что крышка лампы была надежно закрыта.



Индикаторы	Состояние	Способ устранения
 (синий)   (оранжевый)	Ош. высокой темп. (Перегрев)	Внутренняя температура слишком высока. <ul style="list-style-type: none"> • Лампа выключается автоматически, проецирование прекращается. Подождите приблизительно пять минут. После остановки вентилятора отключите кабель питания. • Если проектор установлен возле стены, убедитесь в том, что расстояние между стеной и выходным отверстием проектора составляет не менее 20 см. • Если воздушный фильтр засорен, очистите его.  стр.99 • При работе на высоте 1500 м или более для настройки Высотный режим следует задать значение Вкл.  Расширен. - Управление - Высотный режим стр.77 • Если повторное включение питания не решило проблему, прекратите использование проектора и отключите кабель питания от электрической розетки. Обратитесь к местному дилеру или в ближайшую ремонтную мастерскую компании Epson.  Контактная информация по проекторам Epson

■ Состояние индикатора при нормальной работе



 : мигает  : горит постоянно  : не горит

Индикаторы	Состояние	Способ устранения
 (синий)	Состояние ожидания	При нажатии кнопки  на пульте дистанционного управления или панели управления после короткого ожидания начинается проецирование.
 (синий)	Проектор прогревается Выполняется охлаждение	Прогрев длится приблизительно 30 секунд. Операция отключения недоступна во время прогрева проектора. Во время охлаждения проектора все операции недоступны. После завершения охлаждения проектор переходит в состояние ожидания. Если по какой-либо причине во время охлаждения отключается кабель питания, дождитесь достаточного охлаждения лампы (приблизительно 10 минут), подключите кабель питания и нажмите кнопку  на пульте дистанционного управления или панели управления.
 (синий)	Выполняется проецирование изображений	Проектор работает нормально.





- В нормальных условиях работы индикаторы  и  не горят.
- Если для функции **Освещение** выбрано значение **Выкл.**, в нормальных условиях работы ни один из индикаторов гореть не будет.  [Расширен. – Управление – Освещение стр.77](#)

■ Индикатор и состояние Screen Mirroring (только EH-TW5350)

 : мигает  : горит постоянно  : не горит

Индикаторы	Состояние	Описание
Screen Mirroring  (синий)	Готовность	Доступна функция Screen Mirroring.
Screen Mirroring  (Быстро мигает синим)	Подключение	Подключение к мобильному устройству.
Screen Mirroring  (Медленно мигает синим)	Ошибка	Ошибка функции Screen Mirroring. Выберите значение Выкл. для параметра Screen Mirroring в меню проектора Сеть и снова выберите значение Вкл.
Screen Mirroring 	Запуск Функция Screen Mirroring Выкл.	Функция Screen Mirroring недоступна. Проверьте, чтобы для параметра Screen Mirroring было установлено значение Вкл. в меню Сеть .

■ Индикатор и состояние беспроводной ЛВС (только EH-TW5350)

 : мигает  : горит постоянно  : не горит

Индикаторы	Состояние	Описание
WLAN  (синий)	Готовность	Беспроводная ЛВС доступна.
WLAN  (Быстро мигает синим)	Подключение	Подключение к устройству.
WLAN  (Медленно мигает синим)	Ошибка	Ошибка беспроводной ЛВС. Выберите значение Выкл. для параметра Пит. беспров. ЛВС в меню проектора Сеть и снова выберите значение Вкл. Если решить проблему не удастся, обратитесь по указанному ниже адресу.  Контактная информация по проекторам Epson
WLAN 	Запуск Беспроводная ЛВС Выкл.	Беспроводная ЛВС недоступна. Проверьте, чтобы для параметра Пит. беспров. ЛВС было установлено значение Вкл. в меню Сеть .

Показания индикаторов не дают нужной информации

■ Проверка проблемы

Проверьте, упомянута ли ваша проблема в таблице ниже, и перейдите на соответствующую страницу, чтобы получить информацию по устранению такой проблемы.



	Проблема	Страница
Неполадки, связанные с изображениями	Не появляется изображение.	стр.88
	Проецирование не запускается, вся область проецирования черная или синяя.	
	Проецируемые с компьютера движущиеся изображения не отображаются.	стр.88
	Отображается сообщение "Не поддерживается."	стр.88
	Отображается сообщение "Нет сигнала"	стр.89
	Изображения выглядят смазанными или не сфокусированы.	стр.89
	На изображениях появляются помехи или искажения.	стр.89
	Изображение обрезано (большое) или маленькое, либо проецируется только часть изображения.	стр.90
	Неправильная цветопередача для изображения. Все изображение имеет красноватый или зеленоватый оттенок, изображения черно-белые, или цвета тусклые.*1	стр.90
	Темные изображения.	стр.90
	Проецирование прекращается автоматически.	стр.91
Неполадки при запуске проецирования	Проектор не включается.	стр.91
Проблемы с пультом дистанционного управления	Пульт дистанционного управления не отвечает.	стр.91
Проблемы с 3D	Проецирование в 3D отображается неправильно.	стр.92
Проблемы с HDMI	Связь HDMI не работает.	стр.93
	Имя устройства не отображается в списке подключенных устройств.	стр.93
Проблемы с сетью	Не удается войти в сеть через беспроводную ЛВС.	стр.93
	Изображение во время проецирования по сети имеет помехи.	стр.94
	Невозможно соединиться с помощью функции Screen Mirroring.	стр.94
	Изображение во время соединения с помощью функции Screen Mirroring имеет помехи.	стр.95
Проблемы с устройством Bluetooth*2	Устройство Bluetooth не подключается.	стр.96
	Пропадает звук и соединение с устройством Bluetooth.	стр.96
Другие проблемы	Нет звука или уровень звука слишком низкий.	стр.96
	Выполнить установки на панели управления невозможно.	стр.97
	Не запускается показ слайдов.	стр.97

*1 Поскольку воспроизведение цвета зависит от мониторов и ЖК-дисплеев компьютеров, оттенки цвета проецируемого проектором изображения могут отличаться от цвета на мониторе, однако это не является неисправностью.

*2 Аудиоустройства, поддерживающие технологию Bluetooth, не поддерживаются в некоторых странах и регионах.

■ Неполадки, связанные с изображениями



Не появляется изображение

Необходимая проверка	Способ устранения
Включен ли проектор?	Нажмите кнопку  на пульте дистанционного управления или панели управления.
Подключен ли кабель питания?	Подключите кабель питания.
Индикаторы выключены?	Отключите и вновь подключите кабель питания проектора. Проверьте, подается ли питание на проектор при нажатии кнопки питания после подключения кабеля.
Поступает ли входной сигнал изображения?	Проверьте, включено ли подключенное устройство. Если для параметра Сообщение установлено значение Вкл. в меню Настройки, отображаются сообщения о сигналах изображения.  Расширен. – Дисплей – Сообщение стр.77
Правильно заданы значения параметров меню Настройки?	Сбросить все настройки.  Сброс – Сбросить все стр.82
(Только при проецировании компьютерных сигналов изображений) Подключение было установлено при включенном питании проектора или компьютера?	Если подключение выполняется при уже включенном питании, возможно, не работает функциональная клавиша (Fn), отвечающая за переключение компьютерного сигнала изображения на внешнее устройство. Выключите питание компьютера и проектора, затем вновь включите.

Движущиеся изображения не отображаются

Необходимая проверка	Способ устранения
(Только при проецировании компьютерных сигналов изображений) Компьютерный сигнал изображения установлен на внешний выход и выход на ЖК-монитор одновременно?	В зависимости от технических характеристик компьютера движущиеся изображения могут не отображаться, если для компьютера установлен внешний выход и выход на ЖК-монитор одновременно. Внесите изменения, установив сигнал изображения только на внешний выход. Для ознакомления с техническими характеристиками компьютера см. документацию, входящую в комплект поставки компьютера.

Отображается сообщение "**Не поддерживается.**"

Необходимая проверка	Способ устранения
(Только при проецировании компьютерных сигналов изображений) Соответствуют ли частота и разрешение сигнала изображения используемому режиму?	Проверьте значение параметра Разрешение в меню Настройки для сигнала изображения и убедитесь в том, что оно соответствует разрешению проектора.  О проекторе - Инф. о проекторе стр.82  стр.106

Отображается сообщение "Нет сигнала."

Необходимая проверка	Способ устранения
Правильно подключены кабели?	Проверьте надежность подключения всех необходимых для проецирования кабелей. 🖱️ стр.19
Правильно ли выбран входной порт изображения?	Смените изображение с помощью кнопок источника на пульте дистанционного управления или кнопки  на панели управления. 🖱️ стр.27
Включено ли подключенное устройство?	Включите устройство.
(Только при проецировании компьютерных сигналов изображений) Сигналы изображения выводятся на проектор?	Внесите изменения, чтобы сигнал изображения был установлен на внешний выход, а не только на ЖК-монитор компьютера. В некоторых моделях при выводе сигналов изображения на внешнее принимающее устройство изображения перестают выводиться на ЖК-монитор. Для ознакомления с техническими характеристиками компьютера см. документацию, входящую в комплект поставки компьютера. Если подключение выполняется при уже включенном питании проектора или компьютера, возможно, не работает функциональная клавиша (Fn), отвечающая за переключение компьютерного сигнала изображения на внешнее устройство. Выключите питание компьютера и проектора, затем вновь включите.

Изображения выглядят смазанными или не сфокусированы

Необходимая проверка	Способ устранения
Отрегулирован ли фокус?	Отрегулируйте фокус. 🖱️ стр.29
Закрыта ли крышка объектива?	Откройте крышку объектива. 🖱️ стр.26
Находится ли проектор на правильном расстоянии?	Проверьте рекомендуемый диапазон проецирования. 🖱️ стр.17
На объективе появился конденсат?	При быстром перемещении проектора из холодного в теплое окружающее пространство или при неожиданном изменении температуры окружающей среды на поверхности объектива может появиться конденсат, что приводит к смазанности изображений. Рекомендуется установить проектор в помещении приблизительно за один час до его использования. При образовании на проекторе конденсата выключите проектор, отключите кабель питания и подождите некоторое время.

На изображениях появляются помехи или искажения

Необходимая проверка	Способ устранения
Правильно подключены кабели?	Проверьте надежность подключения всех необходимых для проецирования кабелей. 🖱️ стр.19
Используется кабельный удлинитель?	При использовании кабельного удлинителя электромагнитные помехи могут оказывать воздействие на сигналы.

Необходимая проверка	Способ устранения
(Только при проецировании компьютерных сигналов изображений) Правильно ли настроены параметры Синхронизация и Трекинг ?	Для оптимального проецирования проектор использует функции автоматической регулировки. Однако, в зависимости от сигнала, некоторые параметры могут задаваться неправильно, даже после автоматической коррекции. В таком случае следует отрегулировать параметры Трекинг и Синхронизация в меню Настройки. 🖱️ Сигнал – Трекинг/Синхронизация стр.72
(Только при проецировании компьютерных сигналов изображений) Правильно ли выбрано разрешение?	Настройте параметры компьютера таким образом, чтобы выходные сигналы поддерживались проектором. 🖱️ стр.106

Часть изображения обрезана (большая) или маленькая

Необходимая проверка	Способ устранения
Правильно ли выбрано Соотношен. сторон ?	Выберите форматное соотношение в соответствии с входным сигналом в разделе Соотношен. сторон в меню Настройка. 🖱️ Сигнал – Соотношен. сторон стр.72
Правильно ли отрегулирована Позиция изображения?	Отрегулируйте значение параметра Позиция в меню Настройки. 🖱️ Сигнал – Позиция стр.72
(Только при проецировании компьютерных сигналов изображений) Правильно ли выбрано разрешение?	Настройте параметры компьютера таким образом, чтобы выходные сигналы поддерживались проектором. 🖱️ стр.106

Неправильная цветопередача для изображения

Необходимая проверка	Способ устранения
Правильно подключены кабели?	Проверьте надежность подключения всех необходимых для проецирования кабелей. 🖱️ стр.19 Используя порты Video и PC, убедитесь в том, что разъем кабеля и порт имеют одинаковый цвет. 🖱️ стр.19
Правильно ли настроена контрастность?	Отрегулируйте значение параметра Контраст в меню Настройки. 🖱️ Изображен. – Контраст стр.71
Правильно ли настроен цвет?	Отрегулируйте значение параметра Дополнительно в меню Настройки. 🖱️ Изображен. – Дополнительно стр.71
(Только при проецировании изображений с видеоустройства) Правильно ли настроены насыщенность цвета и оттенок?	Отрегулируйте значение параметров Насыщен. цвета и Оттенок в меню Настройки. 🖱️ Изображен. – Насыщен. цвета/Оттенок стр.71

Темные изображения

Необходимая проверка	Способ устранения
Правильно ли настроена яркость изображения?	Отрегулируйте значение параметра Яркость в меню Настройки. 🖱️ Изображен. – Яркость стр.71
Правильно ли настроена контрастность?	Отрегулируйте значение параметра Контраст в меню Настройки. 🖱️ Изображен. – Контраст стр.71



Необходимая проверка	Способ устранения
Не наступило ли время замены лампы?	Если приближается срок замены лампы, изображения становятся темными, и ухудшается цветопередача. В таком случае следует заменить лампу новой. ➡ стр.102

Проецирование прекращается автоматически

Необходимая проверка	Способ устранения
Спящий режим включен?	При отсутствии входного сигнала по истечении установленного времени лампа автоматически выключается и проектор переходит в режим ожидания. Проектор выходит из режима ожидания при нажатии кнопки  на пульте дистанционного управления или панели управления. Если не требуется использовать функцию Спящий режим , установите значение Выкл. ➡ Расширен. – Управление – Спящий режим стр.77

■ Неполадки при запуске проецирования

Проектор не включается

Необходимая проверка	Способ устранения
Включено ли питание?	Нажмите кнопку  на пульте дистанционного управления или панели управления.
Для параметра Защита от детей установлено значение Вкл. ?	Если для параметра Защита от детей установлено значение Вкл. в меню Настройки, удерживайте нажатой кнопку  на панели управления приблизительно три секунды, или же используйте для работы пульт дистанционного управления. ➡ Настройки – Настройка блокировки – Защита от детей стр.74
Индикаторы загораются и вновь гаснут при прикосновении к кабелю питания?	Выключите проектор, отключите кабель питания и вновь подключите его. Если проблема не решится, прекратите использование проектора, отключите кабель питания от электрической розетки и обратитесь к местному дилеру или в ближайший информационный центр, занимающийся проекторами. ➡ Контактная информация по проекторам Epson

■ Проблемы с пультом дистанционного управления





Пульт дистанционного управления не отвечает

Необходимая проверка	Способ устранения
Во время работы с пультом дистанционного управления область пульта, излучающая свет, направлена на приемник сигнала пульта?	Направьте пульт дистанционного управления в сторону приемника сигнала пульта. Кроме того, проверьте рабочий диапазон. ➡ стр.25
Пульт дистанционного управления находится на слишком большом расстоянии от проектора?	Проверьте рабочий диапазон. ➡ стр.25

Необходимая проверка	Способ устранения
Приемник сигнала пульта дистанционного управления освещен прямым солнечным светом или мощными флуоресцентными лампами?	Установите проектор в таком месте, где приемник сигнала пульта дистанционного управления не освещается мощными источниками.
Аккумуляторы разрядились или неправильно установлены?	Убедитесь в том, что аккумуляторы правильно установлены или, при необходимости, замените аккумуляторы новыми.  стр.24

■ Проблемы с 3D

Проецирование в 3D отображается неправильно

Необходимая проверка	Способ устранения
Включены ли очки 3D?	Включите очки 3D.
Проецируется ли 3D-изображение?	Если проектор проецирует 2D-изображение или на проекторе происходит ошибка, мешающая проецированию 3D-изображения, вы не сможете просматривать 3D-изображения, даже если наденете очки 3D.
Входное изображение в формате 3D?	Убедитесь в том, что входное изображение совместимо с форматом 3D. Поскольку многие телепередачи не содержат сигнала в формате 3D, 3D-прием нужно установить вручную.
Установлено ли для параметра Дисплей 3D значение 2D ?	Если для параметра Дисплей 3D установлено значение 2D в меню Настройка, проектор не выполняет автоматический переход на 3D, даже если входное изображение имеет формат 3D. Нажмите кнопку  и затем установите для параметра Дисплей 3D значение 3D или Авто .  Сигнал - Настройка 3D - Дисплей 3D стр.72
Формат 3D установлен правильно?	Если формат 3D устройства AV и значение Формат 3D проектора не совпадают, часть изображения может не воспроизводиться. Проверьте соответствие параметра Формат 3D проектора настройкам формата 3D на устройстве AV.  Сигнал - Настройка 3D - Формат 3D стр.72 При смене параметра Формат 3D установите для параметра Дисплей 3D значение Авто и затем нажмите кнопку  .
Просмотр выполняется в пределах диапазона приема?	Если расстояние между проектором и очками 3D превышает 10 м, соединение может быть потеряно. Разместите 3D-очки ближе к проектору.
Правильно ли было выполнено спаривание?	Информацию о спаривании см. в Руководстве по эксплуатации очков 3D.
Нет ли поблизости устройств, являющихся причиной интерференции радиоволн?	При одновременном использовании других устройств с такой же частотой диапазона (2,4 ГГц), таких как устройства, работающие по технологии Bluetooth, беспроводная ЛВС (IEEE802.11b/g) или микроволновые печи, может происходить интерференция радиоволн, могут возникать сбои изображения или связь будет невозможна. Не используйте вблизи проектора такие устройства.

■ Проблемы с HDMI

Связь HDMI не работает

Необходимая проверка	Способ устранения
Соответствует ли используемый кабель стандартам HDMI?	Если кабель не соответствует стандартам HDMI, функция работать не будет.
Подключенное устройство соответствует стандартам CEC для HDMI?	Если подключенное устройство не соответствует стандартам CEC для HDMI, им невозможно управлять, даже если подключить к порту HDMI. Дополнительную информацию см. в документации, поставляемой в комплекте с подключенным устройством. Также, нажмите кнопку  и проверьте доступность устройства в пункте Подкл. устройств. ➔ стр.53
Правильно подключены кабели?	Проверьте надежность подключения всех необходимых для использования Связь HDMI кабелей. ➔ стр.52
Питание усилителя, записывающего устройства DVD и т. п. включено?	Переведите все устройства в состояние ожидания. Дополнительную информацию см. в документации, поставляемой в комплекте с подключенным устройством. Если вы подключили динамик или что-то подобное, переключите подключенное оборудование в режим импульсно-кодовой модуляции.
Подключено новое устройство или изменено существующее подключение?	Если необходимо повторно настроить функцию CEC для подключенного устройства, например, при подключении нового устройства или изменении существующего подключения, может потребоваться перезагрузка устройства.
Много ли мультимедийных проигрывателей подключено?	Одновременно можно подключить до 3 мультимедийных проигрывателей, отвечающих стандартам HDMI CEC.

Имя устройства не отображается в списке подключенных устройств

Необходимая проверка	Способ устранения
Подключенное устройство соответствует стандартам CEC для HDMI?	Если подключенное устройство не соответствует стандартам CEC для HDMI, оно не будет отображаться в списке. Дополнительную информацию см. в документации, поставляемой в комплекте с подключенным устройством.

■ Проблемы с сетью

Не удается войти в сеть через беспроводную ЛВС

Необходимая проверка	Способ устранения
Не установлено ли для параметра Пит. беспровод. ЛВС значение Выкл. ?	Установите для параметра Пит. беспровод. ЛВС значение Вкл. в меню Настройки. Если данный параметр уже имеет значение Вкл. , измените параметр Пит. беспровод. ЛВС на значение Выкл. и затем снова установите значение Вкл. ➔ Сеть - Пит. беспровод. ЛВС стр.78

Необходимая проверка	Способ устранения
Правильно ли указан пароль-фраза?	Обратите внимание, что пароль-фраза может состоять из заглавных и строчных букв, которые считаются разными символами. Если вы не можете вспомнить пароль-фразу, установите новый пароль-фразу. 🖱️ Параметры сети - Безопасность - Пароль-фраза стр.78
Проверено ли Event ID?	Проверьте номер Event ID и выполните указанные ниже действия. 🖱️ Информация - Event ID стр.82 🖱️ стр.97

Изображение во время проецирования по сети имеет помехи

Необходимая проверка	Способ устранения
Нет ли препятствий между точкой доступа и подключенным устройством?	Проверьте, нет ли препятствий между точкой доступа, компьютером, мобильным устройством и проектором, и измените их расположение, чтобы улучшить связь.
Не слишком ли большое расстояние между точкой доступа и подключенным устройством?	Убедитесь, что точка доступа, компьютер, мобильное устройство и проектор находятся недалеко друг от друга. Придвиньте их ближе друг к другу и повторите попытку соединения.
Нет ли поблизости устройств Bluetooth или микроволновой печи?	Если беспроводное соединение медленное или проецируемое изображение имеет шум, проверьте наличие помех от другого оборудования, напр., устройства Bluetooth или микроволновой печи. Отодвиньте устройство, создающее помехи, подальше или расширьте пропускную способность беспроводной сети.
Не подключено ли слишком много устройств?	Если скорость соединения падает, уменьшите количество подключенных устройств.

Невозможно соединиться с помощью функции Screen Mirroring

Необходимая проверка	Способ устранения
Для функции Screen Mirroring установлено значение Выкл. ?	Установите для параметра Screen Mirroring значение Вкл. в меню Настройка. Если данный параметр уже имеет значение Вкл. , измените параметр Screen Mirroring на значение Выкл. и затем снова установите значение Вкл. 🖱️ Сеть - Screen Mirroring стр.78
Есть ли дефис (-) в имени дисплея?	Измените Имя дисплея , чтобы в нем не было символа "-", в меню проектора Наст. Screen Mirroring . Если имя дисплея включает символ "-", оно может отображаться на мобильном устройстве неправильно. 🖱️ Сеть - Наст. Screen Mirroring стр.78
Индикатор Screen Mirroring светится синим?	Убедитесь, что индикатор Screen Mirroring светится синим и отображается экран ожидания функции Screen Mirroring. 🖱️ стр.85
Подключены ли другие мобильные устройства?	Убедитесь, что к проектору не присоединены другие мобильные устройства.
Правильно ли заданы настройки для мобильных устройств?	Убедитесь в правильности настроек мобильного устройства. Если настройки заданы правильно, перезапустите мобильное устройство.

Необходимая проверка	Способ устранения
Вы пытаетесь установить повторное соединение сразу же после отсоединения в режиме Screen Mirroring?	Когда повторное соединение выполняется сразу же после отсоединения, до установления соединения может пройти некоторое время. Выполняйте повторное соединение через время.
Вы подключаетесь из истории соединений мобильного устройства?	Если соединение выполняется с помощью функции Screen Mirroring, информация о соединении проектора может быть записана на мобильном устройстве. Однако, повторное соединение с проектором на основании записанной информации может быть невозможным. Выберите проектор из списка доступных устройств.
Используется ли беспроводная локальная сеть 5 ГГц устройствами, поддерживающими технологию Intel WiDi?	Если мобильное устройство поддерживает технологию Intel WiDi и использует беспроводную локальную сеть 5 ГГц, можно одновременно соединиться с помощью функции Screen Mirroring и беспроводной сети. Выключите беспроводную сеть и выполните соединение с помощью функции Screen Mirroring.

Изображение во время соединения с помощью функции Screen Mirroring имеет помехи

Необходимая проверка	Способ устранения
Не закрыта ли антенна Wi-Fi мобильного устройства?	Попробуйте накрывать антенну Wi-Fi на мобильном устройстве.
Подключено ли мобильное устройство к сети Интернет?	Если одновременно используется соединение с помощью функции Screen Mirroring и через Интернет, изображение может остановиться или иметь шум. Отсоединитесь от Интернета, чтобы расширить пропускную способность беспроводной сети и увеличить скорость соединения мобильного устройства.
Проблема в проецируемом содержимом?	Содержимое, проецируемое с помощью функции Screen Mirroring, может подпадать под ограничения. Убедитесь, что проецируемое содержимое соответствует требованиям.  стр.65
Имеет ли мобильное устройство возможность настройки сохранения электроэнергии?	В зависимости от настроек мобильного устройства соединение может быть прервано, когда устройство переходит в режим сохранения электроэнергии. Проверьте настройки сохранения электроэнергии мобильного устройства.
Используется ли в мобильном устройстве последняя версия драйвера беспроводной связи или встроенного программного обеспечения?	Обновите драйвер или встроенное программное обеспечение беспроводной связи мобильного устройства до последней версии.

Проблемы с устройствами Bluetooth



Аудиоустройства, поддерживающие технологию Bluetooth, не поддерживаются в некоторых странах и регионах.

Устройство Bluetooth не подключается



Необходимая проверка	Способ устранения
Был ли произведен поиск устройства?	При первом подключении устройства Bluetooth или при переключении на другое устройство Bluetooth выполните Поиск устр. Bluetooth.  стр.21
Поддерживает ли устройство защиту авторских прав (SCMS-T)?	Вы не можете подключить устройство Bluetooth, которое не поддерживает защиту авторских прав (SCMS-T).
Совместимо ли устройство с A2DP?	Вы не можете подключить устройство Bluetooth, которое не совместимо с A2DP.

Пропадает звук и соединение с устройством Bluetooth

Необходимая проверка	Способ устранения
Нет ли препятствий между проектором и устройством Bluetooth?	Проверьте наличие препятствий между проектором и устройством Bluetooth и измените их расположение, чтобы улучшить связь.
Подключено ли устройство в пределах указанного расстояния передачи?	Если расстояние между проектором и устройством Bluetooth превышает 10 м, соединение может быть потеряно. Разместите устройство Bluetooth ближе к проектору.
Нет ли поблизости беспроводного оборудования или микроволновых печей?	При одновременном использовании с устройством другого беспроводного оборудования или микроволновых печей может происходить интерференция радиоволн, в результате чего могут возникать сбои изображения и прерывание звука. Избегайте оборудования, которое может создавать помехи.



 Другие проблемы

Нет звука или уровень звука слишком низкий

Необходимая проверка	Способ устранения
Правильно ли подключен аудиокабель?	Попробуйте отсоединить кабель от порта Audio (L-R), а затем подсоединить снова.
Не слишком ли низкий уровень громкости?	Отрегулируйте уровень громкости таким образом, чтобы нормально слышать звук.  стр.32
Используется ли для подключения кабель HDMI?	Если при подключении через кабель HDMI звук отсутствует, то переключите подключенное оборудование в режим импульсно-кодированной модуляции.
Правильно ли заданы установки Устройс. аудиовых. ?	Проверьте, что настройки Устройс. аудиовых. произведены правильно в меню Настройка.  Настройки - Связь HDMI - Устройс. аудиовых. стр.74
Правильно ли заданы установки Ауд. Bluetooth ?	<p>Произведите следующие настройки при подключении аудиоустройства, поддерживающего технологию Bluetooth.</p> <ul style="list-style-type: none"> Для вывода звука на динамики проектора или системы AV установите для параметра Ауд. Bluetooth значение Выкл. Для вывода звука с аудиоустройств Bluetooth установите для параметра Ауд. Bluetooth значение Вкл. <p> Настройки - Bluetooth - Ауд. Bluetooth стр.74</p>

* Аудиоустройства, поддерживающие технологию Bluetooth, не поддерживаются в некоторых странах и регионах.

Выполнить установки на панели управления невозможно

Необходимая проверка	Способ устранения
Установлено ли для параметра Блокир. управл. значение Полн. блок-ка или Част. блок-ка ?	Если для параметра Блокир. управл. установлено значение Полн. блок-ка в меню Настройка, все кнопки панели управления будут неактивны; если установлено значение Част. блок-ка , то только кнопка  будет активной на панели управления. Для выполнения операций воспользуйтесь пультом дистанционного управления.  Настройки – Настройка блокировки – Блокир. управл. стр.74

Не запускается показ слайдов

Необходимая проверка	Способ устранения
Запоминающее устройство USB использует функцию безопасности?	При работе с защищенными запоминающими устройствами USB могут возникать проблемы.

Об Event ID

Проверьте Event ID и выполните приведенные ниже действия по устранению неисправности. Если решить проблему не удастся, обратитесь к местному дилеру или в ближайшую ремонтную мастерскую компании Epson.

 [Контактная информация по проекторам Epson](#)

Event ID	Причина	Способ устранения
0021	Не удалось запустить функцию Screen Mirroring.	Перезапустите проектор.
0022 0027 0028 0029 0030 0031 0035 0434 0481 0482 0485	Сетевая связь нестабильна.	Проверьте состояние сетевой связи и выполните переподключение через некоторое время.
0023 0024 0025	Ошибка подключения.	Если на компьютере появляется экран для ввода PIN-кода, введите PIN-код, отображаемый на экране ожидания функции Screen Mirroring или в нижнем правом углу проецируемого изображения. Если это не решает проблему, перезапустите проектор и подключенные устройства и затем проверьте настройки соединения.
0432 0435	Не удалось запустить сетевое проецирование EasyMP Network Projection.	Перезапустите проектор.

Event ID	Причина	Способ устранения
0433	Не удается воспроизвести переданное изображение.	Перезапустите сетевое проецирование EasyMP Network Projection.
0484	Связь с компьютером была разорвана.	
0483 04FE	Сетевое проецирование EasyMP Network Projection неожиданно завершилось.	Проверьте состояние сетевой связи. Подождите немного и попробуйте выполнить переподключение.
0479 04FF	В проекторе произошла системная ошибка.	Перезапустите проектор.
0891	Не удается найти точку доступа с таким же сетевым именем SSID.	Установите для компьютера, точки доступа и проектора одно значение SSID.
0892	Несовпадение типа аутентификации WPA и WPA2.	Проверьте правильность настройки безопасности беспроводной ЛВС.
0894	Связь была разорвана, поскольку было выполнено соединение с неправильной точкой доступа.	Обратитесь к сетевому администратору и выполните его инструкции.
0898	Не удалось получить DHCP.	Убедитесь в правильности работы сервера DHCP. Отключите DHCP, если он не используется. ➡ Параметры сети - Беспроводная ЛВС - Настройки IP - DHCP стр.78
0020 0026 0032 0036 0037 0038 0899	Другие ошибки подключения	Если перезапуск проектора или сетевых приложений не решает проблемы, обратитесь по одному из приведенных ниже адресов. ➡ Контактная информация по проекторам Epson

Обслуживание

Чистка деталей

Если проектор загрязнен или ухудшается качество проецируемых изображений, то следует произвести чистку проектора.

Опасно

Не используйте аэрозоли, содержащие горючие газы, для удаления пыли и загрязнений с объектива проектора, воздушного фильтра и пр. Проектор может загореться из-за разогретой до высокой температуры лампы.

Очистка воздушного фильтра

Очистите воздушный фильтр, если на нем накопилась пыль, а также при появлении следующего сообщения.

"Проектор перегрелся. Осмотрите вентиляционное отверстие, очистите или замените воздушный фильтр."

Внимание

- Скопление пыли на воздушном фильтре вызвать повышение температуры внутри проектора, что приводит к неполадкам в работе и сокращает срок службы оптического устройства. Воздушный фильтр рекомендуется чистить по крайней мере каждые три месяца. При использовании проектора в особенно пыльном окружении их следует чистить чаще.
- Не промывайте воздушный фильтр водой. Не используйте моющие средства или растворители.
- Слегка обработайте воздушный фильтр щеткой, чтобы очистить его. Если чистить щеткой слишком энергично, то пыль глубоко проникнет в воздушный фильтр и ее невозможно будет удалить.

1 Нажмите кнопку  на пульте дистанционного управления или контрольной панели, чтобы выключить питание, а затем отключите кабель питания.

2 Удалите пыль из воздушного фильтра, используя пылесос для очистки передней стороны.

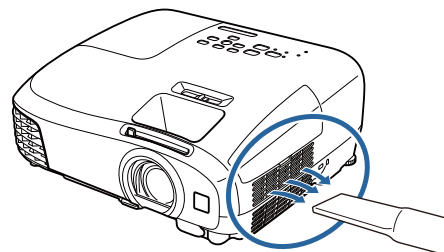

Очистка основного модуля

Очищайте поверхность проектора, осторожно протирая ее мягкой тканью.

Если он сильно загрязнен, смочите ткань водой с небольшим содержанием нейтрального моющего средства. Прежде чем протирать поверхность, выжмите ткань насухо.

Внимание

Не следует применять для очистки поверхности проектора летучие вещества, такие как воск, спирт или растворитель. Существует риск повреждения корпуса или отслаивания краски.

■ Очистка объектива

Объектив следует осторожно протирать специальной тканью для чистки стекол, которая имеется в продаже.

Внимание

Запрещается подвергать объектив воздействию жестких материалов или ударов, поскольку его легко повредить.

■ Очистка очков 3D

Осторожно протирайте линзы очков 3D специальной поставляемой тканью.

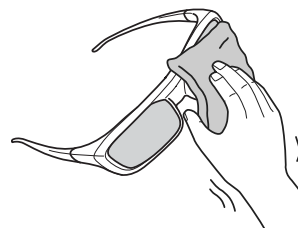

Внимание

- Запрещается подвергать линзы очков воздействию жестких материалов или ударов, поскольку их легко повредить.
- Если необходимо произвести техническое обслуживание, отсоедините USB-адаптер для зарядки от электрической розетки и убедитесь в том, что отсоединены все кабели.



В очках 3D есть перезаряжаемые батареи. Соблюдайте местные правила при их утилизации.

Периодичность замены расходных материалов

■ Периодичность замены воздушного фильтра

- Если сообщение отображается даже после очистки воздушного фильтра  [стр.99](#)

■ Периодичность замены лампы

- Следующее сообщение появляется при запуске проецирования:
"Необходимо заменить лампу. Для покупки обратитесь к торговому представителю Epson по продаже проекторов или посетите веб-сайт www.epson.com.
- Проецируемое изображение становится темным или начинает ухудшаться.



- Для поддержания исходной яркости и качества проецируемых изображений вывод сообщения о необходимости замены лампы устанавливается после 3900 ч. Указанное в сообщении время меняется в зависимости от эксплуатационных условий, например, настройки цветового режима и т. п.

Если лампа эксплуатируется после окончания периода, рекомендованного для замены, увеличивается вероятность взрыва лампы. При появлении сообщения о необходимости замены лампы замените лампу новой как можно скорее, даже если она еще работает.

- В зависимости от характеристик лампы и способа ее использования лампа может потускнеть или перестать работать до вывода предупреждающего сообщения. Необходимо всегда иметь наготове запасной блок лампы на тот случай, если он понадобится.

Замена расходных материалов

■ Замена воздушного фильтра



Избавляйтесь от использованных фильтров надлежащим образом в соответствии с местными правилами.

Рамка фильтра: ABS

Фильтр: Полиуретановая пена

1

Нажмите кнопку  на пульте дистанционного управления или контрольной панели, чтобы выключить питание, а затем отключите кабель питания.

2

Откройте крышку воздушного фильтра.

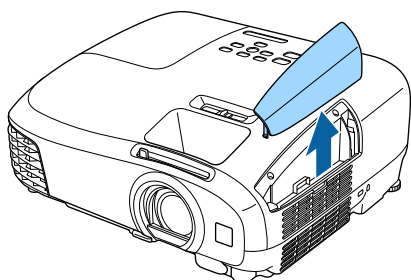

3

Извлеките старый воздушный фильтр.

Возьмитесь за петлю на крышке воздушного фильтра и потяните ее вверх.

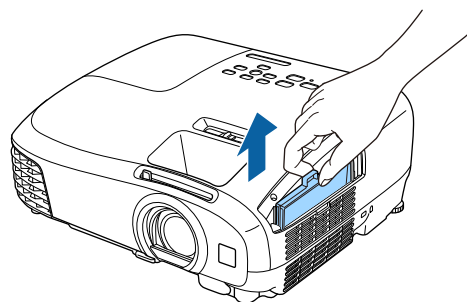

4

Установите новый воздушный фильтр.

Задвигайте воздушный фильтр, пока он не защелкнется.

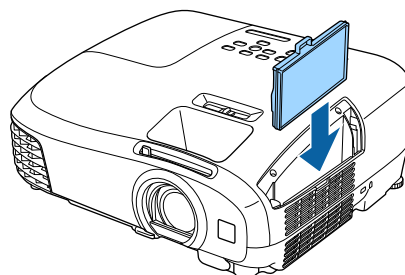

- 5** Закройте крышку воздушного фильтра.

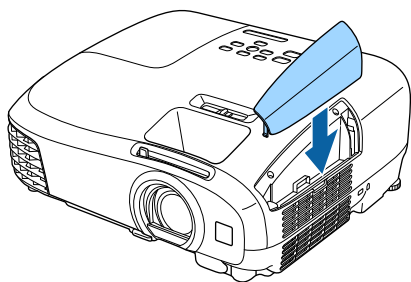

■ Замена лампы

⚠ Опасно

При замене лампы, вызванной прекращением свечения, существует вероятность того, что лампа разбита. Если необходимо заменить лампу проектора, подвешенного к потолку, обязательно следует учитывать возможность растрескивания лампы и очень осторожно снимать крышку. При открытии крышки отсека лампы могут выпасть мелкие осколки стекла. При попадании осколков стекла в глаза или рот немедленно обратитесь к врачу.

⚠ Предостережение

- Не прикасайтесь к крышке отсека лампы сразу после выключения проектора, поскольку она нагревается. Перед снятием крышки отсека с лампой дайте лампе остыть. В противном случае можно получить ожог.
- Рекомендуется использовать оригинальные дополнительные лампы EPSON. Использование неоригинальных ламп может повлиять на качество и безопасность проецирования. Любой ущерб или неисправность, причиной которой стало использование неоригинальных ламп, не покрывается гарантией Epson.

- 1** Нажмите кнопку  на пульте дистанционного управления или контрольной панели, чтобы выключить питание, а затем отключите кабель питания.

- 2** Ослабьте фиксирующий винт крышки отсека лампы.

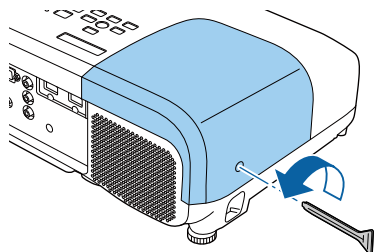

- 3** Снимите крышку отсека лампы. Сдвиньте крышку лампы прямо вперед и снимите.

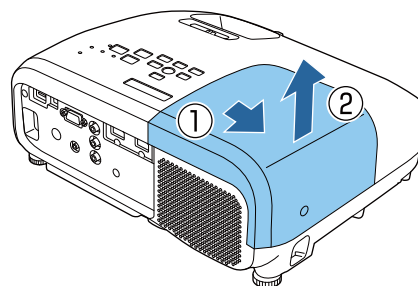

- 4** Ослабьте два фиксирующих винта крышки отсека лампы.

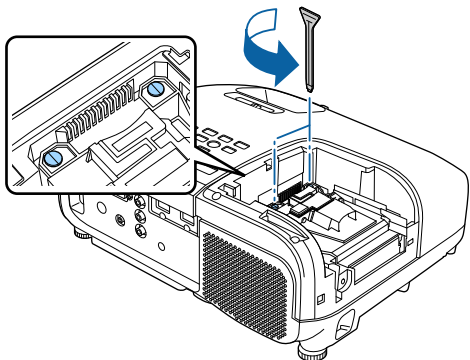

- 5** Извлеките старую лампу.
Крепко возьмитесь за выступ и потяните.

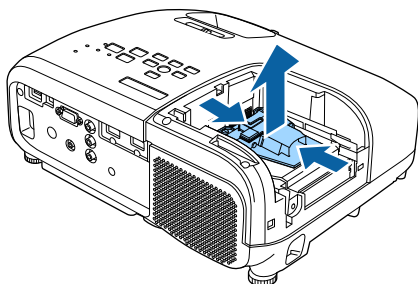

- 6** Установите новую лампу.
Убедитесь, что лампа повернута в нужную сторону и вставьте её.

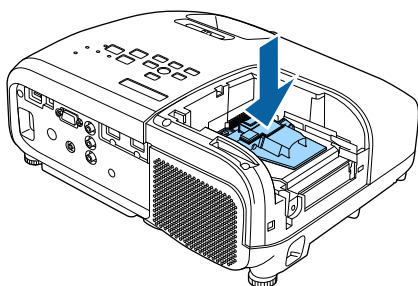

- 7** Затяните два фиксирующих винта крышки отсека лампы.

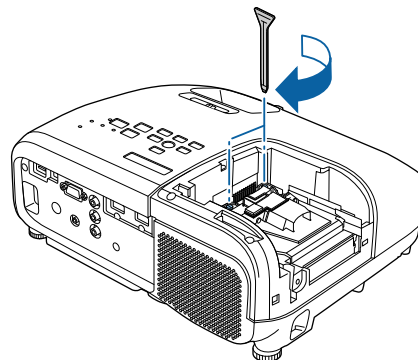

- 8** Замените крышку отсека лампы.
Сдвиньте крышку на место.

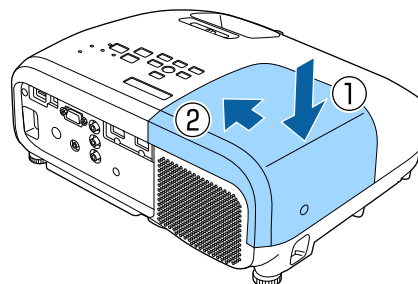

- 9** Затяните винт, фиксирующий крышку отсека лампы.

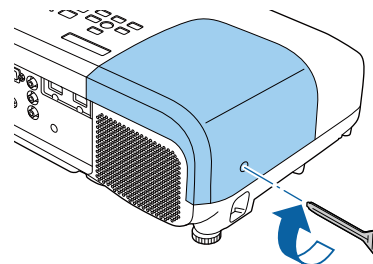

⚠ Опасно

Не разбирайте эту лампу и не вносите изменения в её конструкцию. Установка в проектор и использование модифицированной или разобранной лампы может привести к возгоранию, удару током или несчастному случаю.

⚠ Предостережение

- Убедитесь, что лампа и крышка отсека лампы установлены надёжно. В случае неправильной установки питание не включится.
- Лампа содержит ртуть (Hg). Избавляйтесь от использованных ламп надлежащим образом в соответствии с местными законами и правилами, относящимися к утилизации флуоресцентных трубок.

■ Сброс времени работы лампы

Заменив лампу, обязательно выполните сброс времени работы лампы.

В проекторе ведется учет времени, в течение которого лампа находится во включенном состоянии, и при достижении момента замены лампы соответствующее сообщение и показания индикатора уведомляют пользователя о необходимости замены лампы.

1 Включите питание.



2 Нажмите кнопку .

Отображается меню Настройки.

3 Выберите **Сброс – Сброс врем. раб. лампы.**

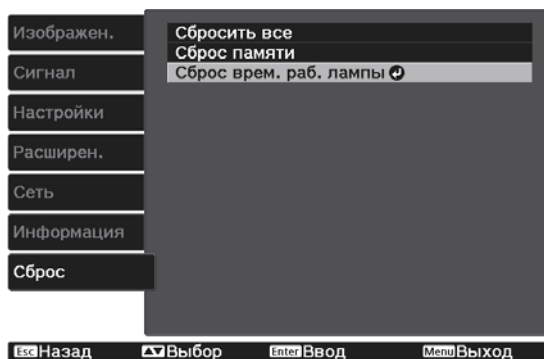
Отображается подтверждение сброса.



4 С помощью кнопок   выберите **Да**, а затем нажмите кнопку , чтобы выполнить операцию.

Сброс времени работы лампы выполнен.

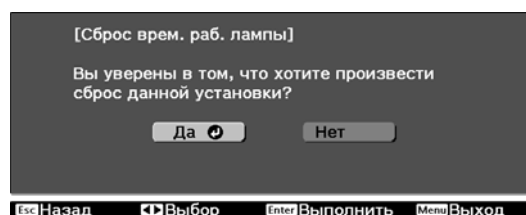



Дополнительные принадлежности и расходные материалы

Следующие дополнительные принадлежности/расходные материалы можно приобрести в случае необходимости. Перечень дополнительных принадлежностей и расходных материалов по состоянию на: май 2015 г. Перечень принадлежностей может быть изменен без предварительного уведомления.

Перечень может изменяться в зависимости от страны приобретения.

Дополнительные элементы

Название	Модель №	Описание
Потолочное крепление (белое)*	ELPMB23	Используется при установке проектора на потолке.
Потолочная трубка 450 (450 мм, белая)*	ELPFP13	Используется при установке проектора на высоком потолке.
Потолочная трубка 700 (700 мм, белая)*	ELPFP14	
Очки 3D радиочастотной системы	ELPGS03	Используйте при просмотре 3D-изображений.
USB-адаптер для зарядки	ELPAC01	Используйте для зарядки очков 3D.
Кабель для соединения с компьютером (1,8 м)	ELPKC02	Используйте для проецирования экрана компьютера.
Кабель для соединения с компьютером (3,0 м)	ELPKC09	
Кабель для соединения с компьютером (20,0 м)	ELPKC10	

* Для подвешивания проектора к потолку необходим особый опыт. Обратитесь к местному дилеру.

Расходные материалы

Название	Модель №	Описание
Блок лампы	ELPLP88	Используется для замены отслуживших ламп. (1 лампа)
Воздушный фильтр	ELPAF32	Используется для замены отслуживших воздушных фильтров. (1 воздушный фильтр)



Поддерживаемые разрешения экрана

Компьютерные сигналы (аналоговый RGB)

Сигнал	Частота обновления (Гц)	Разрешение (точки)
VGA	60	640 x 480
SVGA	60	800 x 600
XGA	60	1024 x 768
SXGA	60	1280 x 960
	60	1280 x 1024
WXGA	60	1280 x 768
	60	1366 x 768
	60	1280 x 800
WXGA++	60	1600 x 900

Композитный видеосигнал

Сигнал	Частота обновления (Гц)	Разрешение (точки)
TV (NTSC)	60	720 x 480
TV (SECAM)	50	720 x 576
TV (PAL)	50/60	720 x 576

Входной сигнал HDMI1/HDMI2

Сигнал	Частота обновления (Гц)	Разрешение (точки)
VGA	60	640 x 480
SDTV (480i)	60	720 x 480
SDTV (576i)	50	720 x 576
SDTV (480p)	60	720 x 480
SDTV (576p)	50	720 x 576
HDTV (720p)	50/60	1280 x 720
HDTV (1080i)	50/60	1920 x 1080
HDTV (1080p)	24/30/50/60	1920 x 1080

Входной сигнал MHL

Сигнал	Частота обновления (Гц)	Разрешение (точки)
VGA	60	640 x 480
SDTV (480i)	60	720 x 480

Сигнал	Частота обновления (Гц)	Разрешение (точки)
SDTV (576i)	50	720 x 576
SDTV (480p)	60	720 x 480
SDTV (576p)	50	720 x 576
HDTV (720p)	50/60	1280 x 720
HDTV (1080i)	50/60	1920 x 1080
HDTV (1080p)	24/30	1920 x 1080

Входной сигнал HDMI 3D

Сигнал	Частота обновления (Гц)	Разрешение (точки)	Формат 3D		
			Упаков. кадров	Слева и справа	Сверху и снизу
HDTV750p (720p)	50/60	1280 x 720	✓	✓	✓
HDTV1125i (1080i)	50/60	1920 x 1080	-	✓	-
HDTV1125p (1080p)	50/60	1920 x 1080	-	✓	-
HDTV1125p (1080p)	24	1920 x 1080	✓	✓	✓

Входной сигнал MHL 3D

Сигнал	Частота обновления (Гц)	Разрешение (точки)	Формат 3D		
			Упаков. кадров	Слева и справа	Сверху и снизу
HDTV750p (720p)	50/60	1280 x 720	-	✓	✓
HDTV1125i (1080i)	50/60	1920 x 1080	-	✓	-
HDTV1125p (1080p)	50/60	1920 x 1080	-	-	-
HDTV1125p (1080p)	24	1920 x 1080	-	✓	✓

Технические характеристики

Название устройства		EH-TW5350	EH-TW5300/EH-TW5210
Внешний вид		297 (Ш) x 119 (В) x 249 (Г) мм	
Размер панели		Широкоэкранный 0,61 дюйма	
Способ отображения		Активная матрица TFT из поликристаллического кремния	
Разрешение		1920 (Ш) x 1080 (В) x 3	
Регулировка фокусного расстояния		Ручная	
Регулировка масштаба		Ручная (прибл. от 1 до 1,2)	
Лампа (источник света)		Лампа UHE 200 Вт, модель №: ELPLP88	
Периодичность замены лампы		3900 часов	
Источник питания		100 - 240 В перем. тока $\pm 10\%$, 50/60 Гц, 3,1–1,4 А	
Потребляемая мощность	Зона напряжения от 100 до 120 В	Рабочий режим: 307 Вт	
		Потребление тока в режиме ожидания (связь вкл.): 2,1 Вт	
	Потребление тока в режиме ожидания (связь выкл.): 0,21 Вт		
	Зона напряжения от 220 до 240 В	Рабочий режим: 291 Вт	
Потребление тока в режиме ожидания (связь вкл.): 2,4 Вт			
Потребление тока в режиме ожидания (связь выкл.): 0,28 Вт			
Рабочая высота		Высота от 0 до 3000 м	
Рабочая температура		от +5 до +35°C * (без конденсации)	
Температура хранения		от -10 до +60°C (без конденсации)	
Масса		Приблиз. 3,1 кг	Приблиз. 2,9 кг
Разъемы		Порт PC x 1, синий 15-контактный Mini D-Sub (гнездо)	
		Порт HDMI x 2, HDMI Для HDCP, Для сигналов CEC, Для сигналов MHL (только порт HDMI1), Для сигналов 3D, Для линейной PCM, Глубина цвета	
		Порт Video x 1, штекер RCA	
		Порт аудио-L/R x 1, штекер RCA	
		Порт USB 2.0 TypeA x 1	
		Порт Audio Out x 1, стерео мини-гнездо	
Динамик		Максимальный вход 5 Вт x 1	

* Рабочая температура составляет от +5 до 30°C при высоте от 2287 до 3000 м.

Угол наклона

Использование проектора при наклоне более 12° может стать причиной повреждения проектора или несчастного случая.

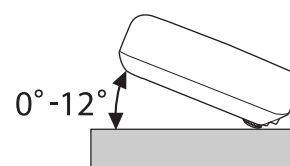



Внешний вид

Единица измерения: мм

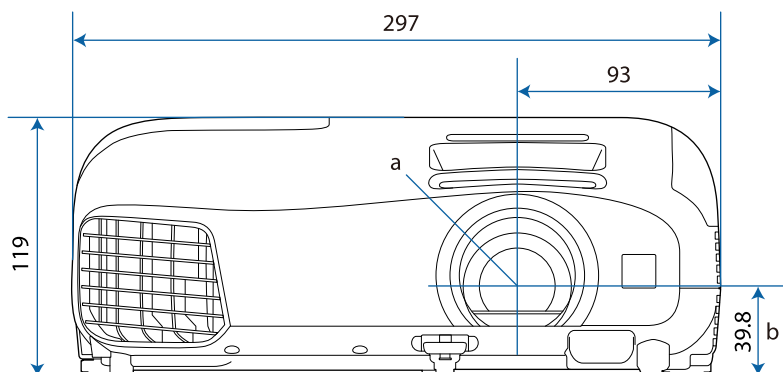



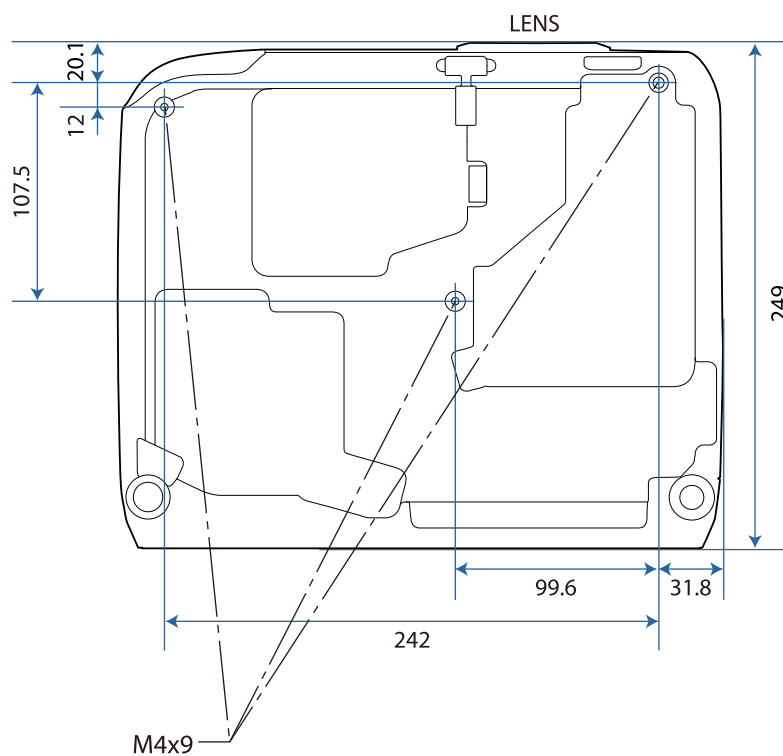



















- a Центр объектива
- b Расстояние от центра объектива до точки крепления кронштейна подвески

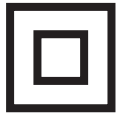

Список символов техники безопасности

В таблице ниже приведены символы техники безопасности, устанавливаемые на оборудование.

Символ	Утвержденные стандарты	Значение
	IEC60417 № 5007	ON (Вкл. - питание) Подключение к электросети установлено.
	IEC60417 № 5008	OFF (Выкл. - питание) Оборудование отключено от электросети.
	IEC60417 № 5009	Режим ожидания Указывает на переключатель или его положение, посредством которого часть оборудования переходит в режим ожидания.
	ISO7000 № 0434B IEC3864-B3.1	Предостережение Указывает на общее предупреждение при использовании продукта.
	IEC60417 № 5041	Внимание! Горячая поверхность Отмеченная этим символом деталь может нагреваться, прикасаться к ней следует с особой осторожностью.
	IEC60417 № 6042 ISO3864-B3.6	Внимание! Опасность поражения электрическим током Оборудование может быть причиной поражения электрическим током.
	IEC60417 № 5957	Использование только внутри помещений Электрооборудование изначально предназначено для использования внутри помещений.
	IEC60417 № 5926	Полярность разъема питания постоянного тока Указывается положительный и отрицательный проводник (полярность) на части оборудования, к которому может подключаться источник питания постоянного тока.
	---	
	IEC60417 № 5001B	Общее состояние батареи Оборудование, питающееся от батареи. Указывает деталь, например крышку батарейного отсека или клеммы разъема.
	IEC60417 № 5002	Положение элемента Указывает на сам держатель батареи или на положение элементов внутри держателя батареи.
	---	
	IEC60417 № 5019	Защитное заземление Указывает на любую клемму, предназначенную для подключения к внешнему проводнику, защищающего от поражения электрическим током, или клемме электрода защитного заземления.

Символ	Утвержденные стандарты	Значение
	IEC60417 № 5017	Земля Указывает на клемму заземления в корпусах, где явно не требуется символ  .
	IEC60417 № 5032	Переменный ток Указывается на табличке с техническими данными, что оборудование подходит для работы только с переменным током; а также на соответствующих клеммах.
	IEC60417 № 5031	Постоянный ток Указывается на табличке с техническими данными, что оборудование подходит для работы только с постоянным током; а также на соответствующих клеммах.
	IEC60417 № 5172	Оборудование класса II Указывает, что оборудование удовлетворяет требованиям безопасности для устройства класса II в соответствии со стандартом IEC 61140.
	ISO 3864	Запрет (общий) Указывает на недопустимые действия или операции.
	ISO 3864	Не прикасаться! Запрещается прикасаться к определенной детали оборудования, так как это может привести к получению травмы.
	---	Если проектор включен, никогда не смотрите в его объектив.
	---	Запрещается класть предметы на проектор.
	ISO3864 IEC60825-1	Внимание! Лазерное излучение Оборудование может быть источником лазерного излучения.
	ISO 3864	Разбирать запрещается При разборке оборудования возникает опасность получения травмы или поражения электрическим током.



Глоссарий

В этом разделе даются толкования сложных терминов, смысл которых не раскрыт в тексте этого руководства. За более подробной информацией следует обратиться к имеющимся в продаже изданиям.

HDCP	HDCP является аббревиатурой от английского термина High-bandwidth Digital Content Protection (защита цифрового содержимого с высокой пропускной способностью). Она используется для предотвращения незаконного копирования и защиты авторских прав путем шифрования цифровых сигналов, посылаемых через порты DVI и HDMI. Поскольку входной порт HDMI этого проектора поддерживает HDCP, он может проецировать изображения, защищенные по этой технологии. Однако, возможно, проектор не сможет проецировать изображения, защищенные обновленными или исправленными версиями шифрования HDCP.
HDMI™	<p>Аббревиатура от английского термина High Definition Multimedia Interface (интерфейс для мультимедиа высокой четкости). Это стандарт цифровой передачи HD-изображений и многоканальных аудиосигналов.</p> <p>HDMI™ — это стандарт, ориентированный на цифровую бытовую электронику и компьютеры. Поскольку цифровой сигнал не сжимается, изображение может передаваться с максимально возможным качеством. Также предоставляется функция шифрования цифрового сигнала.</p>
HDTV	<p>Аббревиатура от английского термина High-Definition Television (телевидение высокой четкости). Относится к системам высокой четкости, которые соответствуют следующим условиям.</p> <ul style="list-style-type: none"> • Разрешение по вертикали 720p или 1080i либо выше (p = Прогрессивная, i = Чересстрочная) • Форматное соотношение экрана 16:9 <p>Возможность приема и воспроизведения (или вывода) аудиосигнала стандарта Dolby Digital</p>
MHL	<p>Аббревиатура для стандарта мобильной связи высокого разрешения, который является стандартным интерфейсом высокого разрешения, который позволяет осуществлять высокоскоростную передачу видеосигналов на мобильных устройствах.</p> <p>Данный стандарт используется в смартфонах и планшетах для передачи несжатых цифровых сигналов без потери качества и для одновременной зарядки таких устройств.</p>
NTSC	Аббревиатура от английского термина National Television Standards Committee (национальный комитет по телевизионным стандартам). Метод наземного аналогового цветного телевидения. Данный метод используется в Японии, Северной Америке и Латинской Америке.
PAL	Аббревиатура от английского термина Phase Alternation by Line (построчное изменение фазы). Метод наземного аналогового цветного телевидения. Данный метод используется в странах Западной Европы (за исключением Франции), Азии (например, в Китае) и Африки.
SDTV	Аббревиатура от английского термина Standard Definition Television (телевидение стандартной четкости). Относится к стандартным телевизионным системам, которые не соответствуют условиям телевидения высокой четкости HDTV.
SECAM	Аббревиатура от французского термина SEquential Couleur A Memoire (последовательный цвет с памятью). Метод наземного аналогового цветного телевидения. Данный метод используется во Франции, Восточной Европе, странах бывшего Советского Союза, на Ближнем Востоке, в Африке и т. п.
SVGA	Стандартный размер экрана с разрешением 800 (по горизонтали) x 600 (по вертикали) точек.

SXGA	Стандартный размер экрана с разрешением 1280 (по горизонтали) x 1024 (по вертикали) точки.
VGA	Стандартный размер экрана с разрешением 640 (по горизонтали) x 480 (по вертикали) точек.
XGA	Стандартный размер экрана с разрешением 1024 (по горизонтали) x 768 (по вертикали) точек.
YCbCr	В компонентных сигналах изображений для SDTV Y означает яркость, а Cb и Cr — цветовой контраст.
YPbPr	В компонентных сигналах изображений для HDTV Y означает яркость, а Pb и Pr — цветовой контраст.
Спаривание	Заранее зарегистрируйте устройства при использовании с устройствами Bluetooth для обеспечения их взаимодействия.
Формат изображения	Отношение длины и высоты изображения. Экраны с соотношением горизонталь:вертикаль, равным 16:9 (например, экраны HDTV), называются широкими. SDTV и стандартные экраны компьютеров имеют формат 4:3.
Чересстрочная	Передача информации, необходимой для представления экрана, путем отправки строк через одну, сверху донизу изображения. Изображения могут мигать, поскольку строки в кадре выводятся через одну.



Общие замечания

Все права защищены. Никакая часть настоящей публикации не может быть воспроизведена, сохранена в информационно-поисковой системе или передана в любой форме или любыми средствами, электронными, механическими, фотокопировальными, записывающими или иными без предварительного письменного разрешения компании Seiko Epson Corporation. Компания не принимает на себя никакой патентной ответственности в связи с использованием содержащейся здесь информации. Также компания не принимает на себя никакой ответственности за любого рода ущерб, возникший в связи с использованием содержащейся здесь информации.

Ни компания Seiko Epson Corporation, ни ее дочерние предприятия не несут ответственности перед покупателем данного изделия или перед третьими сторонами за ущерб, убытки, издержки или расходы, понесенные покупателем или третьими сторонами в результате несчастного случая, непредусмотренного или неправильного применения данного изделия или несанкционированных переделок, ремонтов или изменений данного изделия, либо (исключая США) несоблюдения всех требований инструкций по эксплуатации и техническому обслуживанию, предоставленных компанией Seiko Epson Corporation.

Компания Seiko Epson Corporation не несет ответственности за ущерб или затруднения любого рода, явившиеся результатом применения любых дополнительных принадлежностей или расходных материалов, не указанных компанией Seiko Epson Corporation в качестве оригинальной продукции Epson (Original Epson Products) или одобренной продукции Epson (Epson Approved Products).

Содержание этого руководства может быть изменено или обновлено без уведомления.

Приведенные в данном руководстве иллюстрации и реальный проектор могут различаться.

Ограниченное применение

Если эта продукция используется в условиях, требующих обеспечения высокого уровня надежности и (или) безопасности — например, в сочетании с авиационными, железнодорожными, судовыми, автомобильными и прочими транспортными средствами, аварийными устройствами оповещения, различными предохранительными устройствами или функциональными устройствами, выполняющими прецизионные операции — применение этой продукции рекомендуется только с учетом необходимых средств обеспечения отказоустойчивости и резервирования, поддерживающих достаточно высокий уровень безопасности и надежности всей проектируемой системы. В связи с тем, что эта продукция не предназначена для использования в условиях, требующих обеспечения очень высокого уровня надежности и (или) безопасности — например, в сочетании с авиационно-космическим оборудованием, важнейшим телекоммуникационным оборудованием, оборудованием систем управления атомными электростанциями или медицинским оборудованием, непосредственно используемым в процессе медицинского обслуживания — пожалуйста, не забывайте о том, что вы несете ответственность за всестороннюю оценку соответствия этой продукции конкретным условиям эксплуатации и за ее применение в этих условиях.

Общая информация

EPSON и ELPLP являются товарными знаками или зарегистрированными товарными знаками Seiko Epson Corporation.

HDMI и High-Definition Multimedia Interface являются товарными знаками или зарегистрированными товарными знаками HDMI Licensing LLC. 

Товарный знак и логотип Bluetooth® являются зарегистрированными товарными знаками компании Bluetooth SIG, Inc., а компания Seiko Epson Corporation использует данные знаки в рамках лицензии. Другие товарные знаки или торговые названия являются собственностью их соответствующих владельцев.

Bluetopia® is provided for your use by Stonestreet One, LLC® under a software license agreement. Stonestreet One, LLC® is and shall remain the sole owner of all right, title and interest whatsoever in and to Bluetopia® and your use is subject to such ownership and to the license agreement. Stonestreet One, LLC® reserves all rights related to Bluetopia® not expressly granted under the license agreement and no other rights or licenses are granted either directly or by implication, estoppel or otherwise, or under any patents, copyrights, mask works, trade secrets or other intellectual property rights of Stonestreet One, LLC®.

© 2000-2012 Stonestreet One, LLC® Все права защищены.

MHL, логотип MHL и Mobile High-Definition Link являются товарными знаками, зарегистрированными товарными знаками или знаками обслуживания компании MHL и LLC в США и/или других странах.

Miracast™, WPA™ и WPA2™ являются зарегистрированными товарными знаками компании Wi-Fi Alliance.

Intel® является зарегистрированным товарным знаком компании Intel Corporation в США и/или других странах.

App Store является знаком обслуживания Apple Inc.

Google Play является товарным знаком Google Inc.

Упомянутые здесь названия других изделий служат также для целей идентификации и могут быть торговыми марками, принадлежащими соответствующим владельцам. Компания Epson отказывается от всех и любых притязаний и прав на эти фирменные марки.

©SEIKO EPSON CORPORATION 2015. All rights reserved.

Indication of the manufacturer and the importer in accordance with requirements of EU directive

Manufacturer: SEIKO EPSON CORPORATION

Address: 3-5, Owa 3-chome, Suwa-shi, Nagano-ken 392-8502 Japan

Telephone: 81-266-52-3131

<http://www.epson.com/>

Importer: EPSON EUROPE B.V.

Address: Atlas Arena, Asia Building, Hoogoorddreef 5, 1101 BA Amsterdam Zuidoost The Netherlands

Telephone: 31-20-314-5000

<http://www.epson.com/europe.html>

Меню сигнал	72	Преобразование 3D	47
Н		Программная клавиатура	80
Настройка блокировки	76	Проецирование	78
Настройки 3D	73	Пульт дистанционного управления	11, 24
Настройки IP	81	Р	
Насыщен. цвета	71	Рабочий диапазон	25
Насыщенность	39, 72	Размер проецируемого изображения	17, 29
Невидимая область	74	Рег.гориз.трап.иск.	31
О		Регулировка RGB	39
О просмотре 3D	73	Регулировка высоты	29
Освещение	78	Регулировка горизонтальных трапециевидальных искажений	9
Основное меню	70	Регулировка масштаба	29
От. IP-адр.	81	Регулировка угла наклона	30
Отображение тестового шаблона	29	Регулировка фокусного расстояния ..	29
Оттенок	39, 71, 72	Режим ожидания	78
Охлаждение	28	Режим соединения	80
Очистка воздушного фильтра	99	Резкость	36, 71
Очистка объектива	100	С	
Очистка основного модуля	99	Сброс	72, 74, 77, 78
Очистка очков 3D	100	Сброс времени работы лампы	82, 104
Очки 3D	45	Сброс памяти	42, 82
П		Сбросить все	82
Память	77	Связь HDMI	52
Панель управления	8, 9	Синхронизация	73
Пароль-фраза	81	Смещение	39, 72
Переимен. настройки	42	Сообщения	77
Периодичность замены воздушного фильтра	100	Соотношен. сторон	73
Периодичность замены лампы	100	Соотношение сторон	35
Периодичность замены расходных материалов	100	Сохранить настройки	41
Питание	28	Спаривание	46
Поддерживаемые разрешения экрана	106	Спящий режим	78
Подключение	19	Стандарты CEC	52
Подключение видеоборудования	19	Т	
Подключение внешних динамиков	21	Технические характеристики	108
Подключение компьютера	19	Трекинг	73
Подключение смартфонов или планшетов	20	У	
Подключение устройств Bluetooth	21	Удалить настройки	42
Подключение устройств USB	20	Улучш-е изображ-я	72
Позиция	73	Улучшение изображения	36
Поиск точки доступа	81	Управление	78
Показ слайдов	54	Усиление	39, 72
Полный	35		
Пользовательская кнопка	76		
Помехи	89		
Порт HDMI	52		

Ф

Фиксирующий винт крышки отсека лампы	102
Фокальное кольцо	8, 29
Фокус	89
Фокусное расстояние, регулировка ...	29
Фон	77
Формат 3D	73
Функция памяти	41

Ц

Цвет. температ.	71
Цветовой режим	34, 71

Э

Экран загрузки	77
Энергопотребл.	72

Я

Язык	78
Яркость	39, 71, 72
Яркость 3D	73