

**Проектор**

**M403W/M363W/M323W/  
M403X/M363X/M323X/M283X/  
M353WS/M303WS/M333XS/  
M403H/M323H**

---

**Руководство пользователя**

M403W, M303WS и M323H не поставляются для Северной Америки.

Модель №

NP-M403W, NP-M363W, NP-M323W, NP-M403X, NP-M363X, NP-M323X, NP-M283X, NP-M353WS, NP-M303WS, NP-M333XS, NP-M403H, NP-M323H

- DLP является товарным знаком компании Texas Instruments
- Apple, Mac, Mac OS и MacBook являются товарными знаками компании Apple Inc., зарегистрированными в США и других странах.
- App Store является знаком обслуживания Apple Inc.
- iOS является товарным знаком или зарегистрированным товарным знаком компании Cisco в США и других странах и используется по лицензии.
- Microsoft, Windows, Windows Vista, Internet Explorer, .NET Framework, и PowerPoint являются зарегистрированными торговыми знаками или торговыми знаками Microsoft Corporation в Соединённых Штатах и/или других странах.
- Intel и Intel Core являются торговыми марками компании Intel Corporation в США и/или других странах.
- MicroSaver является зарегистрированным торговым знаком Kensington Computer Products Group, отделения ACCO Brands.
- Virtual Remote Tool использует библиотеку WinI2C/DDC, © Nicomsoft Ltd.
- Термины HDMI и HDMI High-Definition Multimedia Interface (мультимедийный интерфейс высокой чёткости), а также логотип HDMI являются зарегистрированными торговыми знаками HDMI Licensing LLC в Соединенных Штатах Америки и других странах.



- Торговое наименование PLink является товарным знаком: поданы заявки на регистрацию товарного знака в Японии, США и других странах и регионах.
- Wi-Fi®, Wi-Fi Alliance® и Wi-Fi Protected Access (WPA, WPA2)® являются зарегистрированными товарными знаками компании Wi-Fi Alliance.
- Blu-ray является торговым знаком Blu-ray Disc Association
- CRESTRON и ROOMVIEW являются зарегистрированными торговыми марками Crestron Electronics, Inc. в Соединенных Штатах Америки и других странах.
- Ethernet является либо зарегистрированной торговой маркой, либо торговой маркой Fuji Xerox Co., Ltd.
- Google Play и Android являются товарными знаками Google Inc.
- Другие названия продуктов и логотипы компаний, упоминаемые в этом руководстве пользователя, могут быть товарными знаками или зарегистрированными торговыми знаками их соответствующих владельцев.
- GPL/LGPL лицензии на программное обеспечение

Данный продукт включает программное обеспечение лицензированное Стандартной Общественной Лицензией GNU (GPL), Стандартной Общественной Лицензией Ограниченного Применения GNU (LGPL) и другими.

Для получения дополнительной информации о каждом программном обеспечении см. «readme.pdf» в папке «about GPL&LGPL» на прилагаемом компакт-диске.

## ПРИМЕЧАНИЯ

- (1) Запрещена частичная или полная перепечатка содержания этого руководства пользователя без разрешения.
- (2) Содержимое этого руководства может быть изменено без предварительного уведомления.
- (3) В процессе подготовке этого руководства пользователя были приложены большие усилия, однако если вы заметите какие-либо сомнительные фрагменты, ошибки или упущения, обратитесь, пожалуйста, к нам.
- (4) Несмотря на утверждение в статье (3), NEC не несет ответственности по каким-либо искам относительно потери прибыли или других происшествий, к которым может привести использование проектора.

# Важная информация

## Предостережения относительно безопасности

### Меры предосторожности

Перед эксплуатацией проектора NEC внимательно ознакомьтесь с этим руководством и храните его в доступном месте для будущих справок.

#### ВНИМАНИЕ



Для отключения от сети электропитания обязательно выньте штепсель из розетки. Розетку электропитания необходимо установить как можно ближе к оборудованию и доступ к ней должен быть свободен.

#### ВНИМАНИЕ



ВО ИЗБЕЖАНИЕ ПОРАЖЕНИЯ ЭЛЕКТРИЧЕСКИМ ТОКОМ НЕ ОТКРЫВАЙТЕ КОРПУС. ВНУТРЕННИЕ КОМПОНЕНТЫ НАХОДЯТСЯ ПОД ВЫСОКИМ НАПРЯЖЕНИЕМ. ДЛЯ ПРОВЕДЕНИЯ ТЕХНИЧЕСКОГО ОБСЛУЖИВАНИЯ ОБРАЩАЙТЕСЬ К КВАЛИФИЦИРОВАННОМУ ОБСЛУЖИВАЮЩЕМУ ПЕРСОНАЛУ.



Этот символ предупреждает пользователя, что неизолированного напряжения внутри устройства может быть достаточно для поражения электрическим током. Поэтому каким-либо образом прикасаться к любой части внутри устройства опасно.



Этот символ обращает внимание пользователя на изложенную важную информацию относительно эксплуатации и технического обслуживания устройства. Во избежание проблем эту информацию необходимо прочитать очень внимательно.

**ПРЕДУПРЕЖДЕНИЕ:** ЧТОБЫ ПРЕДОТВРАТИТЬ ВОЗНИКНОВЕНИЕ ПОЖАРА ИЛИ ПОРАЖЕНИЕ ЭЛЕКТРИЧЕСКИМ ТОКОМ, БЕРЕГИТЕ ЭТО УСТРОЙСТВО ОТ ДОЖДЯ ИЛИ ВЛАГИ. НЕ ИСПОЛЬЗУЙТЕ ШТЕПСЕЛЬ ЭТОГО УСТРОЙСТВА С УДЛИНИТЕЛЕМ ИЛИ НЕ ВСТАВЛЯЙТЕ ЕГО В РОЗЕТКУ, ЕСЛИ ВСТАВИТЬ ОБА ШТЫРЬКА ДО КОНЦА НЕ УДАЕТСЯ.

### Утилизация использованного изделия



Законодательство Европейского Союза, применимое в каждой стране-участнице, требует, чтобы используемые электрические или электронные изделия, обозначенные указанным слева значком, утилизировались отдельно от обычных бытовых отходов. К таким изделиям относятся проекторы, их электрические компоненты и лампы. При утилизации этих изделий следуйте постановлениям местных властей и/или проконсультируйтесь с персоналом магазина, в котором было приобретено изделие.

Собранные использованные изделия отправляются на надлежащую повторную переработку с целью повторного использования материалов. Эти действия помогают уменьшить объемы отходов, а также снизить до минимального уровня негативное влияние на здоровье людей и состояние окружающей среды, которое способна оказать содержащаяся в лампе ртуть.

Этот знак на электрических и электронных изделиях применим лишь для стран, входящих в Европейский Союз.



**Для стран Евросоюза:** Зачеркнутый мусорный контейнер обозначает, что использованные батарейки следует складывать отдельно от обычных бытовых отходов. Согласно требованиям существует отдельная система сбора отходов для надлежащего обращения с использованными батарейками и их утилизации.

**Согласно директиве ЕС2006/66/ЕС батарейки запрещается утилизировать ненадлежащим образом. Батарейки должны складываться отдельно и утилизироваться местной службой.**

# ЕАС

## Важные меры безопасности

Эти инструкции по технике безопасности предназначены для обеспечения длительного срока службы проектора и предотвращения поражения электрическим током. Пожалуйста, внимательно прочитайте их и помните обо всех предостережениях.

### Установка

- Не устанавливайте проектор в следующих условиях:
  - Вне помещения
  - на неустойчивой тележке, стойке или столе.
  - вблизи воды, ванн или влажных помещений.
  - под прямыми солнечными лучами, а также возле обогревателей и устройств, излучающих тепло.
  - в окружениях, где присутствует пыль, дым или пар.
  - На листах бумаги или ткани, ковриках или коврах.
- Не устанавливайте и не храните проектор при условиях ниже. Несоблюдение этого может привести к неисправной работе.
  - В сильных магнитных полях
  - В среде коррозионного газа
- Если проектор необходимо установить на потолке:
  - Не пытайтесь установить проектор самостоятельно.
  - Чтобы обеспечить надлежащие эксплуатационные качества и снизить риск получения травм, проектор должен устанавливаться квалифицированным обслуживающим персоналом.
  - Кроме того, потолок должен быть достаточно крепким, чтобы удерживать проектор, а установка должна осуществляться согласно с местными строительными нормами.
  - Для получения более подробной информации обратитесь к продавцу.

### ПРЕДУПРЕЖДЕНИЕ:

- Не используйте ничего кроме выдвижной крышки объектива проектора для закрытия объектива, когда проектор включен.

Такие действия могут привести к сильному нагреванию предмета, закрывающего объектив, и могут вызвать возгорание или повреждение из-за тепла, выделяемого выходящим световым лучом.

- Когда проектор включен, не закрывайте объектив крышкой объектива или подобным предметом. Такие действия могут привести к расплавлению крышки теплом, излучаемым из отверстия выхода света.
- Не ставьте перед объективом проектора каких-либо объектов, легко поддающихся воздействию тепла. Такие действия могут привести к расплавлению предмета теплом, излучаемым из отверстия выхода света.



- Не распыляйте воспламеняющиеся газы, чтобы удалить пыль и грязь, накапливающиеся в объективе. Это может привести к возгоранию.

## Установите проектор в горизонтальное положение

Угол наклона проектора не должен превышать 10 градусов. Его нужно устанавливать исключительно на столе или на потолке, поскольку в противном случае срок службы лампы существенно снизится.



## ⚠ Меры пожарной и электрической безопасности ⚠

- Чтобы предотвратить накопление тепла внутри проектора, убедитесь, что он хорошо вентилируется и что вентиляционные отверстия не заблокированы. Расстояние между проектором и стеной должно составлять не менее 4 дюймов (10 см).
- Не касайтесь отверстия выпуска воздуха в правой передней части (если смотреть на устройство спереди), поскольку оно может быть нагретым при включенном проекторе, а также сразу после выключения проектора. Части проектора могут в течение некоторого времени нагреваться, если электропитание проектора выключается с помощью кнопки POWER на корпусе проектора или если источник питания переменного тока отключается во время нормальной работы проектора.



Соблюдайте осторожность, когда поднимаете проектор.

- Не допускайте попадания внутрь проектора посторонних предметов, например скрепок для бумаги или клочков бумаги. Не пытайтесь вынимать какие-либо предметы, которые могли попасть в проектор. Не вставляйте в проектор металлических предметов, например проводов или отверток. Если что-либо упадет внутрь проектора, немедленно отключите его от сети и обратитесь к квалифицированному обслуживающему персоналу для удаления предмета.
- Не ставьте никаких предметов на проектор.
- Не прикасайтесь к штепселю во время грозы. Такие действия могут привести к поражению электрическим током или пожару.
- Проектор предназначен для работы при напряжении 100-240 В переменного тока и частоте 50/60 Гц. Прежде чем использовать проектор, убедитесь, что ваша сеть электропитания соответствует этим требованиям.
- Не смотрите в объектив, когда проектор включен. Это может серьезно повредить глаза.



- Держите такие предметы, как увеличительное стекло, подальше от испускаемого проектором луча света. Проецируемый объективом свет очень интенсивен, поэтому какие-либо посторонние предметы, способные перенаправить выходящий из объектива свет, могут привести к непредсказуемым результатам, например пожару или травмам глаз.
- Не ставьте перед вентиляционным отверстием объектива каких-либо объектов, легко поддающихся воздействию тепла. Такие действия могут привести к расплавлению предмета или ожогам рук от жара, который выпускается через выпускное отверстие.
- Не допускайте попадания воды на проектор. Это может привести к пожару или поражению электрическим током. Если на проектор попала влага, выключите проектор, отсоедините шнур питания и сдайте проектор на обслуживание квалифицированному обслуживающему персоналу.
- Обращайтесь с силовым кабелем очень осторожно. Поврежденный или изношенный силовой кабель может стать причиной пожара или поражения электрическим током.
  - Не используйте никаких силовых кабелей, кроме тех, которые входят в комплект поставки.
  - Не изгибайте силовой кабель, а также не тяните его с чрезмерным усилием.
  - Не размещайте силовой кабель под проектором или каким-либо тяжелым предметом.
  - Не накрывайте силовой кабель какими-либо мягкими материалами, например ковриками.
  - Не нагревайте силовой кабель.
  - Не касайтесь штепселя силового кабеля влажными руками.
- Ниже описаны ситуации, в которых необходимо выключить проектор, отсоединить силовой кабель от сети и сдать проектор на обслуживание квалифицированному обслуживающему персоналу:
  - Силовой кабель или штепсель поврежден или изношен.
  - В проектор пролилась жидкость или он попал под дождь.
  - Проектор не работает надлежащим образом при следовании инструкциям, описанным в этом руководстве пользователя.
  - Проектор упал или его корпус был поврежден.
  - Рабочие характеристики проектора существенно изменились, что указывает на необходимость технического обслуживания.
- Прежде чем переносить проектор, отсоедините силовой и все остальные кабели.

- Выключайте проектор и отсоединяйте силовой кабель от электросети перед чисткой корпуса или заменой лампы.
- Выключайте проектор и отсоединяйте силовой кабель от электросети в случаях, если вы не планируете использовать проектор длительное время.
- При использовании кабеля локальной сети (только для моделей с RJ-45 LAN портом):  
В целях безопасности не присоединяйте к разъему для внешних устройств провода, электрическое напряжение которых может оказаться чрезмерным.

### **ВНИМАНИЕ**

- Не используйте наклонные ножки в целях, для которых они не предназначены. Неправильное использование, например зажатие наклонных ножек или подвешивание на стену, может привести к повреждению проектора.
- Не отправляйте проектор в мягком футляре через службу доставки посылок или доставки груза. Проектор внутри мягкого футляра может быть поврежден.
- Выберите режим вентилятора [ВЫСОКИЙ], если проектор непрерывно используется на протяжении нескольких дней. (В меню выберите [ВКЛ.] → [ОПЦИИ(1)] → [РЕЖИМ ВЕНТИЛЯТОРА] → [ВЫСОКИЙ].)
- Не выключайте электропитание на протяжении 60 секунд после включения лампы, а также когда индикатор питания POWER мигает синим цветом. Это может привести к преждевременному выходу лампы из строя.

### **Меры предосторожности при эксплуатации пульта дистанционного управления**

- Обращайтесь с пультом дистанционного управления осторожно.
- Если на пульт дистанционного управления попала влага, немедленно вытрите его насухо.
- Берегите пульт от чрезмерно высоких температур и влажности.
- Не замыкайте, не нагревайте и не разбирайте батареи.
- Не бросайте батареи в огонь.
- Если вы планируете не использовать пульт дистанционного управления длительное время, выньте элементы питания.
- Убедитесь, что в установленных элементах питания соблюдена полярность (+/-).
- Не используйте одновременно новые и старые элементы питания, а также элементы питания разных типов.
- Утилизируйте элементы питания согласно местному законодательству.

### **Замена лампы**

- Используйте специальную лампу для безопасности и длительной работы.
- Чтобы заменить лампу, следуйте инструкциям, приведенным на стр. 133.
- Обязательно замените лампу, когда появится сообщение **[ПЕРИОД ЭКСПЛУАТАЦИИ ЛАМПЫ ПОДОШЕЛ К КОНЦУ. ПОЖАЛУЙСТА, ЗАМЕНИТЕ ЛАМПУ.]** Если использование лампы продолжается после окончания срока ее эксплуатации, она может взорваться, а фрагменты стекла могут быть разбросаны по корпусу лампы. Не прикасайтесь к фрагментам стекла, чтобы не травмировать себя.

Если это произошло, обратитесь к торговому представителю по поводу замены лампы.

### **Характеристики лампы**

В этом проекторе в качестве источника света используется разрядная лампа специального назначения. Со временем яркость лампы постепенно снижается. Кроме того, постоянное включение и выключение лампы увеличивает вероятность снижения ее яркости.

Фактический срок эксплуатации лампы может варьироваться в зависимости от особенностей лампы, внешних условий и условий эксплуатации.

### **ВНИМАНИЕ:**

- При вынимании лампы из проектора, прикрепленного к потолку, убедитесь, что под проектором никого нет. Если лампа перегорела, осколки могут упасть вниз.
- При вынимании лампы из проектора, прикрепленного к потолку, убедитесь, что под проектором никого нет. Если лампа перегорела, вниз могут упасть фрагменты стекла.

### Информация о режиме работы на большой высоте

- Если проектор используется на большой высоте (приблизительно 5500 футов/1600 метров или выше), установите для параметра [РЕЖИМ ВЕНТИЛЯТОРА] значение [БОЛЬШАЯ ВЫСОТА].  
Если при использовании проектора на высоте приблизительно 5500 футов/1600 метров или выше не установить режим [БОЛЬШАЯ ВЫСОТА], это может привести к перегреванию и выключению проектора. Если это произошло, подождите две минуты и включите проектор.
- Если режим [БОЛЬШАЯ ВЫСОТА] установить при использовании проектора на высоте менее 5500 футов/1600 метров, это может привести к переохлаждению лампы, вследствие чего она начнет мерцать. Измените значение параметра [РЕЖИМ ВЕНТИЛЯТОРА] на [АВТО].
- Использование проектора на высоте приблизительно 5500 футов/1600 метров или выше может сократить срок эксплуатации оптических компонентов, например лампы.

### ОБ АВТОРСКИХ ПРАВАХ НА ОРИГИНАЛЬНЫЕ ПРОЕЦИРУЕМЫЕ ИЗОБРАЖЕНИЯ.

Обратите внимание, что использование этого проектора с целью получения прибыли или привлечения внимания публики в таких местах, как кафе или гостиница, а также сжатие или расширение изображения на экране при помощи указанных ниже функций может затронуть вопрос о нарушении авторских прав, которые защищаются соответствующим законом.

[СООТНОШЕНИЕ СТОРОН], [ТРАПЕЦИЯ], функция увеличения и другие сходные функции.

Это устройство не предназначено для использования в прямом поле зрения в местах работы устройств отображения. Чтобы избежать мешающих отражений на места работы устройств отображения, данное устройство не должно быть размещено в прямом поле зрения.

## Функция управления питанием

Проектор имеет функции управления питанием. Для снижения потребляемой мощности функции управления питанием (1 и 2) являются заводскими установками, как показано ниже. Для управления проектором с внешнего устройства через LAN или соединение через последовательный кабель используйте экранное меню для изменения настроек для функций 1 и 2.

### 1. РЕЖИМ ОЖИДАНИЯ (Заводские настройки: НОРМАЛЬНОЕ)

Для управления проектором с внешнего устройства выберите [ОЖИДАНИЕ СЕТИ] для [РЕЖИМ ОЖИДАНИЯ].

#### ПРИМЕЧАНИЕ:

- Когда [НОРМАЛЬНОЕ] выбрано для [РЕЖИМ ОЖИДАНИЯ], следующие разъемы и функции не будут работать:  
Разъем MONITOR OUT, разъем AUDIO OUT, порт USB-B, функции LAN, функция Mail Alert, DDC/CI (Virtual Remote Tool)

### 2. АВТО ВЫКЛ. ПИТАНИЯ (Заводские настройки: 1 час)

Для управления проектором с внешнего устройства выберите [ВЫКЛ.] для [АВТО ВЫКЛ. ПИТАНИЯ].

#### ПРИМЕЧАНИЕ:

- Когда параметр [1:00] выбран для [АВТО ВЫКЛ. ПИТАНИЯ], Вы можете настроить проектор на автоматическое выключение через 60 минут, если сигнал отсутствует на всех входах или не выполняются никакие операции.

## Меры предосторожности для пользователей, просматривающих 3D изображения

Перед просмотром обязательно ознакомьтесь с правилами техники безопасности, их можно найти в руководстве по эксплуатации, которое прилагается к затворным ЖК стерео очкам или контенту, поддерживающему формат 3D, такому как DVD, видеоигры, компьютерные видео файлы и т.п.

Чтобы избежать любых неблагоприятных воздействий, выполняйте следующие условия:

- Пользуйтесь затворными ЖК стерео очками только для просмотра 3D изображений, не используйте их для других целей.
- Расстояние между экраном и зрителем должно быть не менее 2 м/7 футов. Просмотр 3D изображений на очень близком расстоянии может стать причиной возникновения глазного напряжения.
- Избегайте просмотра 3D изображений в течение длительного промежутка времени. После каждого часа просмотра делайте перерыв продолжительностью не менее 15 минут.
- Если у Вас или у членов Вашей семьи имеются проблемы, связанные со световым восприятием, прежде чем смотреть 3D изображения, проконсультируйтесь с врачом.
- Если во время просмотра 3D изображений Вы почувствовали тошноту, головокружение, недомогание, головную боль, напряжение в глазах, у Вас появились судороги или онемение или изображение стало расплываться, прекратите просмотр. Если эти симптомы не исчезли, проконсультируйтесь с врачом.
- Просматривайте 3D изображения, находясь перед экраном. Просмотр изображений под углом может вызвать усталость или чрезмерное напряжение глаз.

## Номер модели устройства беспроводной локальной сети

Устройство беспроводной локальной сети является дополнительным элементом.

Чтобы найти соответствующую вашему региону модель, посетите сайт компании:

<http://www.nec-display.com/global/support/index.html>



# Оглавление

<b>Важная информация</b> .....	i
<b>1. Введение</b> .....	1
<b>1</b> Комплектация .....	1
<b>2</b> Ознакомление с проектором .....	2
Поздравляем с покупкой проектора! .....	2
Проектор оснащен следующими функциональными возможностями: .....	2
Об этом руководстве пользователя .....	3
Сравнительная таблица основных функций .....	4
<b>3</b> Название деталей проектора .....	5
Передняя/верхняя часть .....	5
Задняя часть .....	6
Передняя/верхняя часть .....	7
Задняя часть .....	7
Важнейшие функции .....	8
Функции разъемов .....	9
<b>4</b> Элементы пульта дистанционного управления .....	10
Установка элемента питания .....	11
Правила обращения с пультом дистанционного управления .....	11
Диапазон работы беспроводного пульта дистанционного управления .....	11
<b>5</b> Программное обеспечение, включенное на компакт-диске .....	12
<b>2. Проецирование изображения (основные операции)</b> .....	13
<b>1</b> Порядок проецирования изображения .....	13
<b>2</b> Подключение компьютера / Подсоединение силового кабеля .....	14
<b>3</b> Включение проектора .....	15
Примечание об экране запуска (экран выбора языка меню) .....	16
<b>4</b> Выбор источника .....	17
Выбор компьютера или источника видеосигнала .....	17
<b>5</b> Регулировка размера и положения изображения .....	18
Настройка ножки для регулирования наклона .....	19
Масштабирование .....	20
Фокус .....	21
<b>6</b> Коррекция трапециевидных искажений вручную .....	22
Настройка при помощи кнопок на корпусе .....	22
Настройка с помощью пульта дистанционного управления .....	23
<b>7</b> Автоматическое обнаружение сигнала компьютера .....	26
Настройка изображения с помощью кнопки Auto Adjust .....	26
<b>8</b> Увеличение или уменьшение громкости .....	26
<b>9</b> Выключение проектора .....	27
<b>10</b> По завершении использования .....	28
<b>3. Функции удобства</b> .....	29
<b>1</b> Отключение изображения и звука .....	29
<b>2</b> Фиксация изображения .....	29
<b>3</b> Увеличение изображения .....	29
<b>4</b> Изменение режима ЭКО/Проверка энергосберегающего эффекта .....	31

Применение Эко режима [ЭКО РЕЖИМ] .....	31
Проверка энергосберегающего эффекта [ИЗМЕРЕНИЕ CO2] .....	32
5 Предупреждение несанкционированного использования проектора [БЕЗОПАСНОСТЬ] .....	33
6 Использование компьютерного кабеля (VGA) для управления проектором (Virtual Remote Tool) .....	36
7 Управление функциями мыши компьютера с пульта дистанционного управления через кабель USB (функция удаленной мыши) .....	42
8 Проецирование изображения экрана компьютера через кабель USB (дисплей USB) .....	43
9 Управление проектором с помощью браузера HTTP .....	45
10 Управление проектором через локальную сеть (PC Control Utility Pro 4/Pro 5) .....	52
11 Отображение экрана Вашего компьютера с проектора через локальную сеть (Image Express Utility Lite) .....	56
Запуск приложения Image Express Utility Lite с памяти USB или карты памяти SD .....	59
Загрузка Image Express Utility Lite через сервер HTTP .....	60
12 Проекция под углом (инструментальные средства Geometric Correction Tool приложения Image Express Utility Lite) .....	63
Возможности инструментальных средств GCT .....	63
Проекция под углом (GCT) .....	63
13 Просмотр 3D изображений .....	66
14 Подключение Вашего микрофона .....	70
15 Проецирование фотографий или документов, сохраненных на смартфоне через беспроводную локальную сеть (Wireless Image Utility) .....	71
16 Одновременное проецирование изображений, получаемых с нескольких устройств .....	72
<b>4. Использование функции «Просмотр» .....</b>	<b>73</b>
1 Возможности режима Просмотр .....	73
2 Показ изображений с запоминающего устройства USB .....	75
<b>5. Использование экранного меню .....</b>	<b>81</b>
1 Использование меню .....	81
2 Элементы меню .....	82
3 Пункты меню .....	83
4 Описание и функции меню [ИСТ.] .....	86
КОМПЬЮТЕР .....	86
HDMI1 и 2 .....	86
ВИДЕО .....	86
USB-A (Просмотр) .....	86
LAN .....	86
USB-B (Дисплей USB) .....	86
5 Описание и функции меню [НАСТР.] .....	87
[ИЗОБРАЖЕНИЕ] .....	87
[НАСТР. ИЗОБР] .....	90
6 Описание и функции меню [ВКЛ.] .....	95
[ОБЩИЕ НАСТРОЙКИ] .....	95
[МЕНЮ] .....	98
[УСТАНОВКА] .....	100
[ОПЦИИ(1)] .....	102
[ОПЦИИ(2)] .....	104
[3D] .....	107

Настройка проектора на подключение к проводной локальной сети [ПРОВОД. ЛОКАЛ. СЕТЬ] .....	109
Настройка проектора на подключение к беспроводной локальной сети (с установленным дополнительным устройством беспроводной локальной сети USB) [БЕСПРОВОД. ЛОК. СЕТЬ] .....	110
<b>7</b> Описания и функции меню [ИНФ.] .....	112
[ВРЕМЯ ИСПОЛЬЗОВАНИЯ] .....	112
[ИСТОЧНИК(1)] .....	113
[ИСТОЧНИК(2)] .....	113
[ПРОВОД. ЛОКАЛ. СЕТЬ] .....	113
[БЕСПРОВОД. ЛОК. СЕТЬ] .....	114
[VERSION(1)] .....	114
[VERSION(2)] .....	114
[ДРУГИЕ] .....	115
<b>8</b> Описания и функции меню [ВОССТ.] .....	116
Возврат заводских значений параметров [ВОССТ.] .....	116
<b>6. Установка и подключение</b> .....	<b>117</b>
<b>1</b> Настройка экрана и проектора .....	117
Выбор месторасположения .....	117
Расстояние до проекции и размер экрана .....	120
<b>2</b> Подключение других устройств .....	122
Включение внешнего экрана компьютера .....	122
Подключение компьютера .....	122
Подключение внешнего монитора .....	124
Подключение проигрывателя DVD и другого аудио/видео оборудования .....	125
Подключение компонентного входа .....	126
Подключение входа HDMI .....	127
Подключение к проводной локальной сети .....	128
Подключение к беспроводной локальной сети .....	129
<b>7. Техническое обслуживание</b> .....	<b>132</b>
<b>1</b> Чистка объектива .....	132
<b>2</b> Чистка корпуса .....	132
<b>3</b> Замена лампы .....	133
<b>8. Приложение</b> .....	<b>136</b>
<b>1</b> Устранение неисправностей .....	136
Показания индикаторов .....	136
Типичные неисправности и способы их устранения .....	137
Если изображение отсутствует или отображается неправильно .....	138
<b>2</b> Технические характеристики .....	139
<b>3</b> Габаритные размеры корпуса .....	145
Присоединение дополнительной крышки кабеля (NP05CV) .....	147
<b>4</b> Предназначение штырьков входного разъема D-Sub COMPUTER .....	148
<b>5</b> Перечень совместимых входных сигналов .....	149
<b>6</b> Коды управления и кабельные соединения ПК .....	150
<b>7</b> Контрольный перечень возможных неисправностей .....	151
<b>8</b> Сертификат качества TCO .....	153
<b>9</b> ЗАРЕГИСТРИРУЙТЕ ВАШ ПРОЕКТОР! (для жителей Соединенных Штатов, Канады и Мексики) .....	154

# 1. Введение

## 1 Комплектация

Убедитесь, что в комплект входит все перечисленное ниже. Если какие-либо элементы отсутствуют, обратитесь к торговому представителю.

Пожалуйста, сохраните оригинальную коробку и упаковочные материалы на случай, если вам понадобится перевезти проектор.

Проектор

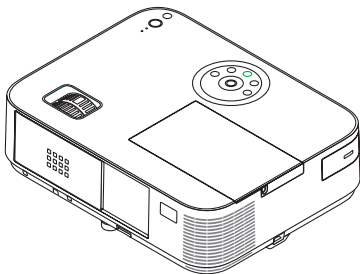

[M403W/M363W/M323W/M403X/M363X/M323X/M283X/M403H/M323H]

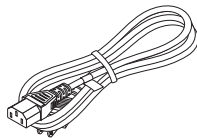

Шнур питания  
(US: 7N080236/7N080242)  
(EU: 7N080022/7N080028)

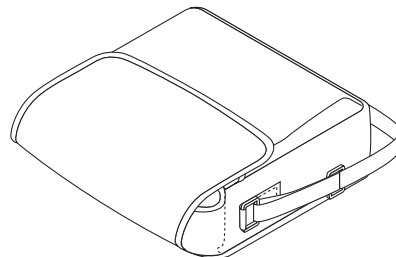

Мягкий футляр (24BS8391)

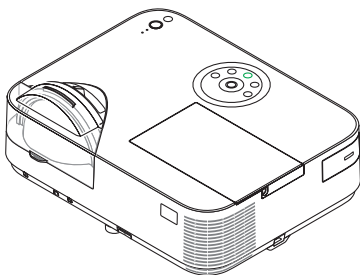

[M353WS/M303WS/M333XS]

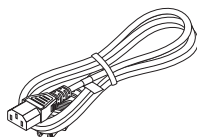

Шнур питания  
(US: 7N080240/7N080243)  
(EU: 7N080027/7N080029)

В комплект M353WS/M303WS/M333XS не входит мягкий футляр.

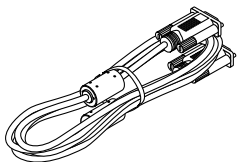

Компьютерный кабель (VGA)  
(7N520089)

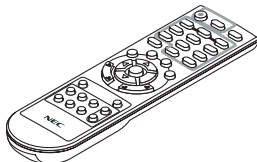

Пульт дистанционного управления  
(7N901052)

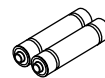

Элементы питания  
(AAA × 2)

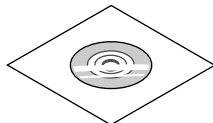
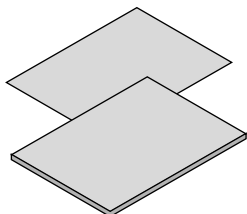

NEC Projector CD-ROM  
Руководство пользователя  
(PDF) и утилита  
(7N952231)

**Только для Северной Америки**  
Ограниченная гарантия  
**Для покупателей в Европе:**  
с действующей Гарантийной политикой  
можно ознакомиться на нашем веб-сайте:  
[www.nec-display-solutions.com](http://www.nec-display-solutions.com)

- Важная информация (Для Северной Америки: 7N8N6051) (Для всех стран, кроме Северной Америки: 7N8N6051 и 7N8N6061)
- Краткое руководство по настройке (7N8N6071)/(7N8N6081)

- В данном руководстве главным образом рассматривается модель M403W.
- Тем не менее, внешний вид проектора немного отличается от M403W, M363W, M323W, M403X, M363X, M323X, M283X, M403H и M323H; изображение корпуса проектора M403W, M363W, M323W, M403X, M363X, M323X, M283X используется для объяснений.

## 2 Ознакомление с проектором

В этой главе приводится ознакомительная информация о проекторе, а также содержится описание его функций и элементов управления.

### Поздравляем с покупкой проектора!

Этот проектор — один из самых лучших современных проекторов. Проектор позволяет проецировать четкие изображения размером до 300 дюймов (150 дюймов для моделей с коротким расстоянием проецирования) (по диагонали) с ПК или компьютера Mac (с настольного компьютера или ноутбука), видеомagneтофона, DVD-проигрывателя или видеокамеры.

Проектор можно устанавливать на столе или тележке, а также использовать для проецирования изображений из-за экрана и стационарно прикрепить к потолку\*1. Проектор снабжен беспроводным пультом дистанционного управления.

\*1 Не пытайтесь прикрепить проектор к потолку самостоятельно.

Чтобы обеспечить надлежащие эксплуатационные качества и снизить риск получения травм, проектор должен устанавливаться квалифицированным обслуживающим персоналом.

Кроме того, потолок должен быть достаточно крепким, чтобы удерживать проектор, а установка должна осуществляться согласно с местными строительными нормами. Для получения более подробной информации обратитесь к продавцу.

### Проектор оснащен следующими функциональными возможностями:

- **0,15 Вт (100-130 В АС)/0,32 Вт (200-240 В АС) в режиме ожидания с энергосберегающей технологией**  
При выборе [НОРМАЛЬНОЕ] для [РЕЖИМ ОЖИДАНИЯ] в меню проектор может перейти в энергосберегающий режим.  
НОРМАЛЬНОЕ: 0,15 Вт (100-130 В АС)/0,32 Вт (200-240 В АС)  
ОЖИДАНИЕ СЕТИ: 2,6 Вт (100-130 В АС)/2,9 Вт (200-240 В АС)
- **Измерение CO<sub>2</sub>**  
Эта функция показывает энергосберегающий эффект уменьшения выброса CO<sub>2</sub> (кг), если [ЭКО РЕЖИМ] установлен в положение [АВТО ЭКО], [НОРМАЛЬНОЕ] или [ЭКО].  
Уменьшение выброса CO<sub>2</sub> будет отображаться в сообщении во время выключения и во вкладке ИНФ. экранного меню.
- **Срок службы лампы составляет до 8 000 часов\*3**  
Использование проектора в Эко Режиме позволяет увеличить срок службы лампы проектора до 8000 часов (до 3500 часов в режиме ЭКО РЕЖИМ ВЫКЛ.).  
M283X: максимум 10 000 часов (до 4500 часов, если ЭКО РЕЖИМ ВЫКЛ.).
- **Замена фильтра не требуется**  
Поскольку проектор не имеет фильтров, замена фильтра не требуется.
- **Два входа HDMI обеспечивают цифровой сигнал**  
Два входа HDMI подают HDCP-совместимые цифровые сигналы. Вход HDMI также поддерживает аудио сигнал.
- **Поддерживается встроенный динамик мощностью 20 Вт для комплексной аудиотехнологии / микрофонного входа**  
Мощный монофонический динамик мощностью 20 Вт дает уровень громкости, необходимый для больших помещений. Кроме того, можно использовать конденсаторный микрофон.
- **Входящий в комплект пульт дистанционного управления позволяет задать КОНТРОЛЬ ID проектору.**  
Назначив каждому проектору идентификатор, при помощи одного пульта дистанционного управления можно независимо управлять несколькими проекторами по отдельности.
- **Автоматическая коррекция трапециевидного искажения по вертикали**  
Благодаря функции автоматической коррекции трапециевидного искажения проектор может сам определять свой наклон и автоматически исправлять искажение по вертикали.

### • **Дисплей USB**

С помощью доступного на рынке кабеля USB (совместимого с техническими условиями USB 2.0) для подключения проектора к компьютеру Вы сможете посылать изображение на мониторе компьютера на проектор без использования обычного компьютерного кабеля (VGA).

### • **Встроенный разъем RJ-45 с возможностями как проводного, так и беспроводного подключения к сети**

Разъем RJ-45 является стандартным. Для беспроводного соединения с локальной сетью требуется дополнительное устройство беспроводной локальной сети USB.

### • **Программное обеспечение (User Supportware), содержащееся на прилагаемом компакт-диске**

Прилагаемый пакет проектора NEC включает три программы: Virtual Remote Tool, Image Express Utility Lite (для Windows/Mac OS) PC Control Utility Pro 4 (для Windows)/5 (для Mac OS).

Image Express Utility Lite (для Windows) может быть запущено с доступной в продаже памяти USB или карты памяти SD без потребности в установке на Ваш компьютер.

### • **Возможность передачи аудио (только для Windows)**

Image Express Utility Lite позволяет отправлять изображение экрана и звук с компьютера на проектор по сети или через USB соединение.

\* Передача аудио возможна только при подсоединении компьютера к проектору по одноранговой сети.

### • **Быстрый запуск (11 секунд\*), быстрое отключение питания, прямое выключение питания**

Через 11 секунд\* после включения питания проектор готов отобразить ПК или видеоизображения.

Проектор можно убирать сразу после отключения питания. После отключения проектора с пульта дистанционного управления или панели управления период остывания не требуется.

В проекторе есть функция «Прямое выключение питания». Эта функция позволяет выключать проектор (даже во время проецирования изображения) с помощью главного переключателя или отключения от сети переменного тока.

Чтобы отключить подачу переменного тока на включенный проектор, используйте удлинитель, в котором есть переключатель и прерыватель.

\* Время быстрой загрузки показывается, только когда [РЕЖИМ ОЖИДАНИЯ] установлено на [ОЖИДАНИЕ СЕТИ] в сообщении на экране.

### • **Функции АВТОМАТИЧЕСКОЕ ВКЛЮЧЕНИЕ ПИТАНИЯ и АВТО ВЫКЛ. ПИТАНИЯ**

Благодаря функциям ПРЯМОЕ ВКЛ. ПИТ., АВТО ВКЛ. ПИТ.(COMP.), АВТО ВЫКЛ. ПИТАНИЯ и ВЫКЛ ТАЙМЕР нет необходимости каждый раз нажимать кнопку POWER на пульте дистанционного управления или корпусе проектора.

### • **Предупреждение несанкционированного использования проектора**

Улучшенные установки интеллектуальной защиты с помощью пароля, блокировки панели управления, слота безопасности и разъема защитной цепочки для предупреждения несанкционированного доступа, изменения настроек или кражи.

### • **Высокое разрешение до WUXGA**

Экран с высоким разрешением – совместимость до WUXGA, XGA (M403X/M363X/M323X/M283X/M333XS)/WXGA (M403W/M363W/M323W/M353WS/M303WS) /Full HD (M403H/M323H) разрешение.

### • **Поддержка 3D изображений**

Проектор предоставляет возможность просмотра 3D изображений пользователям, имеющим доступные в продаже 3D-очки.

### • **Совместимость с CRESTRON ROOMVIEW**

Проектор поддерживает функцию CRESTRON ROOMVIEW, которая позволяет управлять и контролировать с компьютера или контроллера работу нескольких устройств, объединенных в сеть.

## **Об этом руководстве пользователя**

Чтобы как можно быстрее научиться обращаться с устройством, выделите время и в первый раз сделайте все в соответствии с описанием. Уделите несколько минут руководству пользователя. Его изучение поможет сэкономить время в будущем. Каждый раздел руководства начинается с краткого обзора. Если какой-либо из разделов не представляет для вас интереса, его можно пропустить.

## Сравнительная таблица основных функций

Основные функции различаются в зависимости от модели следующим образом.

	Стандартные модели с широкой панелью			Стандартные модели				Короткофокусные модели с широкой панелью		Короткофокусные модели	Модель Full HD	
	M403W	M363W	M323W	M403X	M363X	M323X	M283X	M353WS	M303WS	M333XS	M403H	M323H
Собственное соотношение сторон	16:10 Широкое			4:3 Стандартное				16:10 Широкое		4:3 Стандартное	16:9 Высокого разрешения	
Собственное разрешение (точек × линий <sup>*1</sup> )	WXGA (1280 × 800)			XGA (1024 × 768)				WXGA (1280 × 800)		XGA (1024 × 768)	Full HD (1920 × 1080)	
Размер экрана	30" - 300"						60" - 150"			30" - 300"		
Расстояние проецирования	29–531 дюймов/0.75–13.5 м			35–627 дюймов/0.89–15.9 м				22–58 дюймов/0.57–1.5 м		27–70 дюймов/0.68–1.8 м	29-554 дюймов 0,74–14,08 м	
Светоотдача <sup>*2</sup> <sup>*3</sup> в положении ВЫКЛ для параметра ЭКО РЕЖИМ	4000 лм	3600 лм	3200 лм	4000 лм	3600 лм	3200 лм	2800 лм	3500 лм	3000 лм	3300 лм	4000 лм	3200 лм
Срок замены лампы (среднее значение)	ВЫКЛ. для ЭКО РЕЖИМ/ВКЛ. для ЭКО РЕЖИМ (Ч) 3500/8000						4500/10000	3500/8000	3500/8000	3500/8000		
Модель лампы	NP30LP	NP29LP	NP28LP	NP30LP	NP29LP	NP28LP	NP27LP	NP30LP	NP28LP	NP30LP		
Мощность лампы (AC)	270 Вт	250 Вт	225 Вт	270 Вт	250 Вт	225 Вт	200 Вт	270 Вт	225 Вт	270 Вт		
Фокус	Использование рычага ручного управления фокусом						С помощью функции [ЦИФРОВОЙ ФОКУС] из меню			Использование рычага ручного управления фокусом		
Фокусировка	С помощью ручного кольца фокусировки						С помощью ручного рычага фокусировки			С помощью ручного кольца фокусировки		

Для получения более подробной информации о технических характеристиках см. страницы [139](#) - [141](#), [143](#).

\*1 Эффективные пиксели составляют более 99,99%.

\*2 Это значение исходящего оптического сигнала (в люменах), когда параметр [ПРЕДВАРИТ УСТАНОВКА] установлен на [ВЫС. ЯРК]. При любом другом режиме, установленном в качестве режима [ПРЕДВАРИТ УСТАНОВКА], количество выделяемого света может немного снизиться.

\*3 Соответствие требованиям ISO21118-2005

*ПОДСКАЗКА: Имя модели расположено на корпусе проектора.*

### 3 Название деталей проектора

#### Передняя/верхняя часть

[M403W/M363W/M323W/M403X/M363X/M323X/M283X/M403H/M323H]

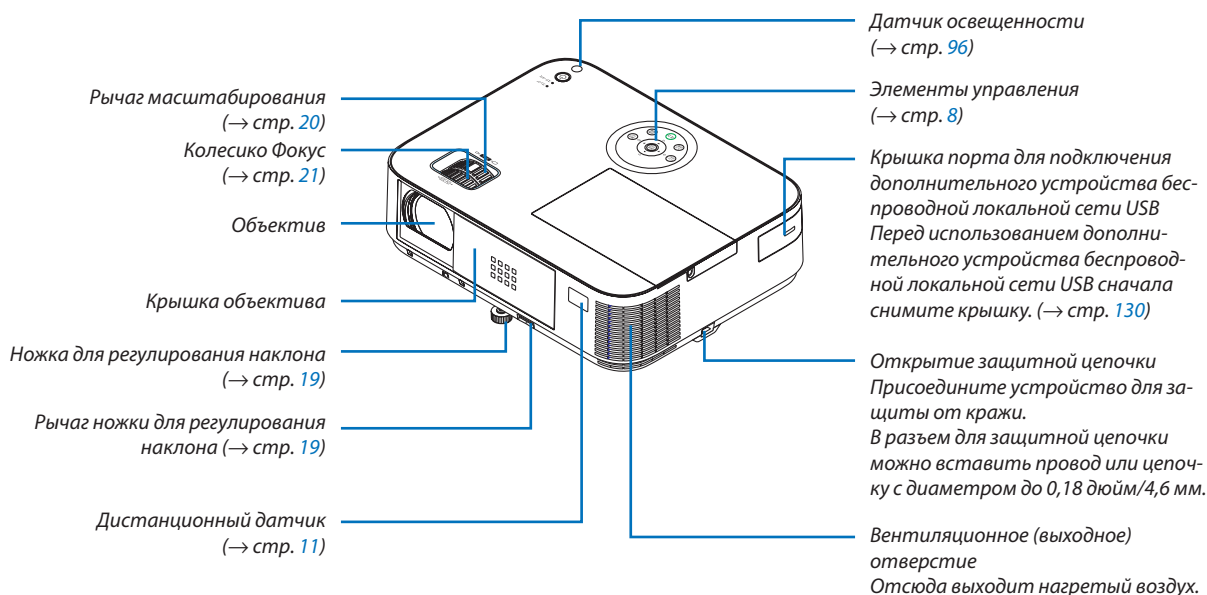

#### Открытие и закрытие крышки объектива

Сдвиньте крышку объектива вправо, чтобы открыть объектив.

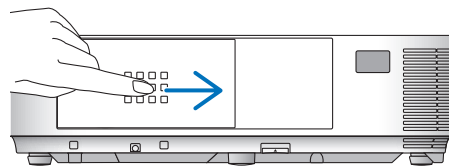

Чтобы закрыть объектив, сдвиньте крышку объектива влево.

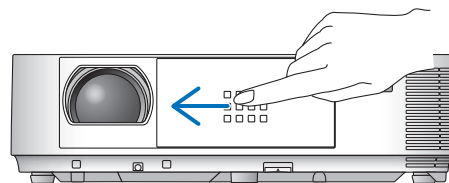

#### ПРИМЕЧАНИЕ:

- Крышка объектива работает во взаимодействии с функцией AV-MUTE. Закрытие крышки объектива приведет к отключению изображения и звука во время нормальной работы проектора; ее открытие восстановит изображение и звук. При закрытой крышке объектива изображение и звук выключаются, однако лампа продолжает светить. Проектор находится в таком режиме около 2 часов, а затем автоматически выключается.
- Не тяните крышку объектива с усилием и не давите на нее вверх или вниз. Это может привести к повреждению механизма выдвижения крышки!

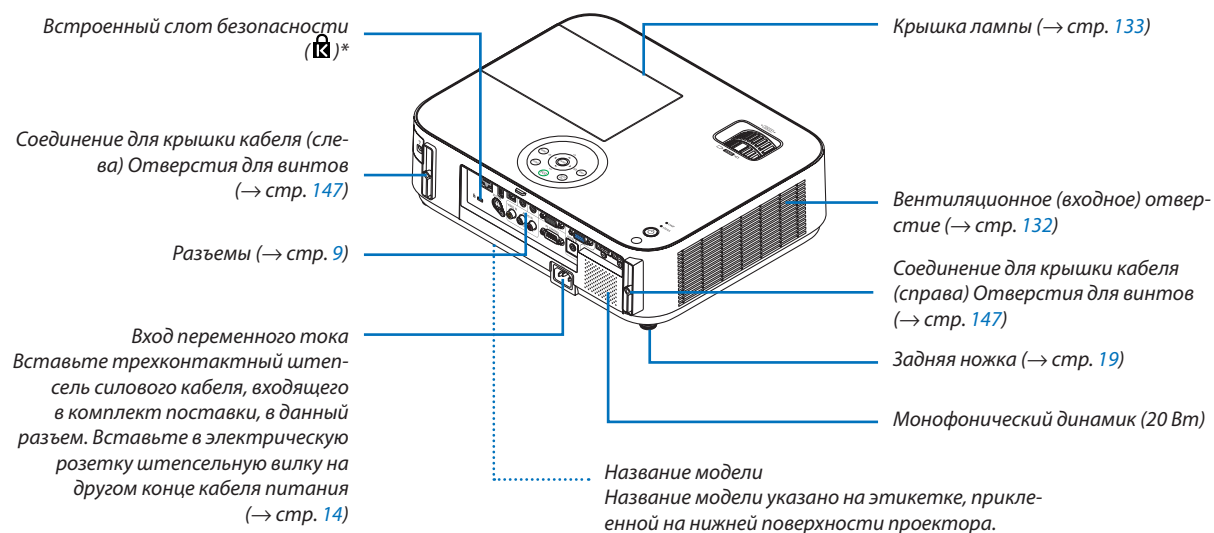

**Задняя часть****[M403W/M363W/M323W/M403X/M363X/M323X/M283X/M403H/M323H]**

\* Этот слот безопасности поддерживает систему безопасности MicroSaver®.

## Передняя/верхняя часть

[M353WS/M303WS/M333XS]

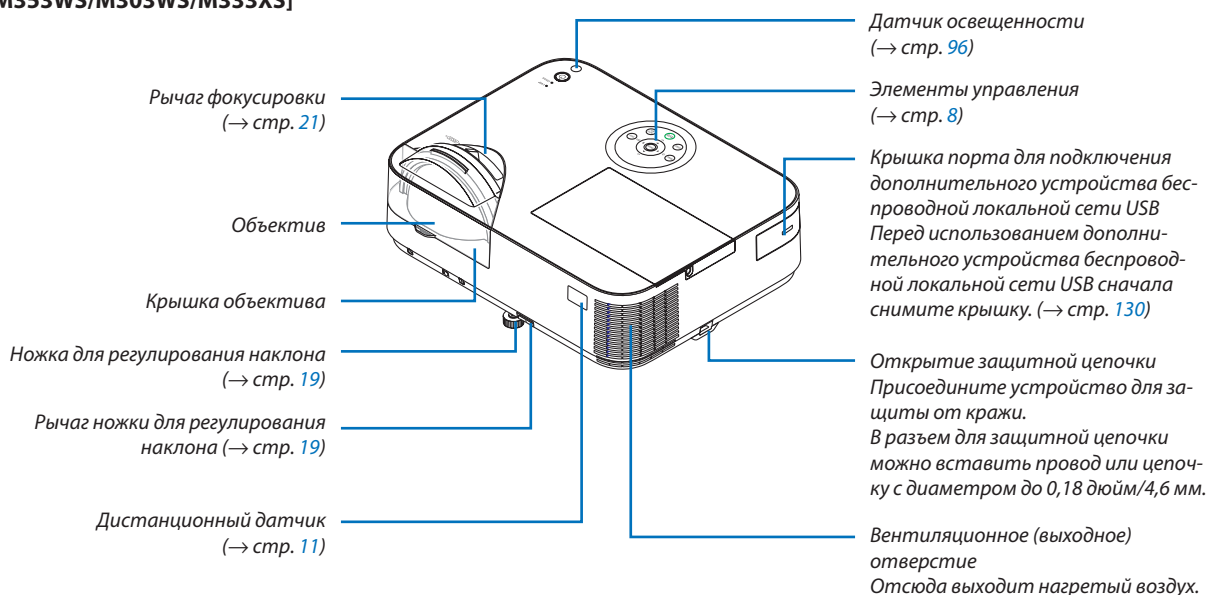

## Задняя часть

[M353WS/M303WS/M333XS]

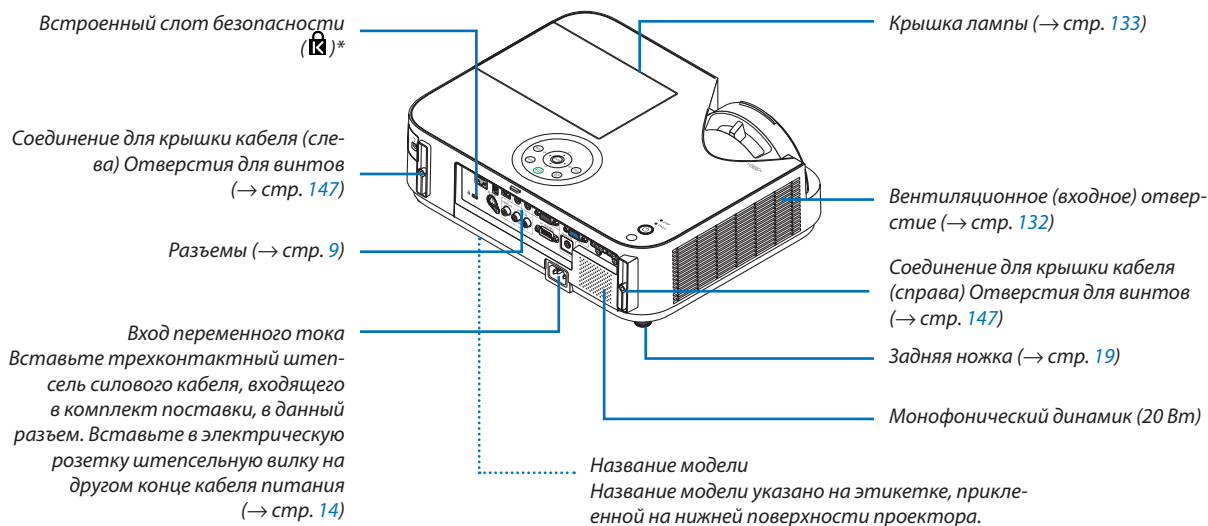

\* Этот слот безопасности поддерживает систему безопасности MicroSaver®.

**Важнейшие функции**

M403W/M363W/M323W/M403X/M363X/ M353WS/M303WS/M333XS  
M323X/M283X/M403H/M323H

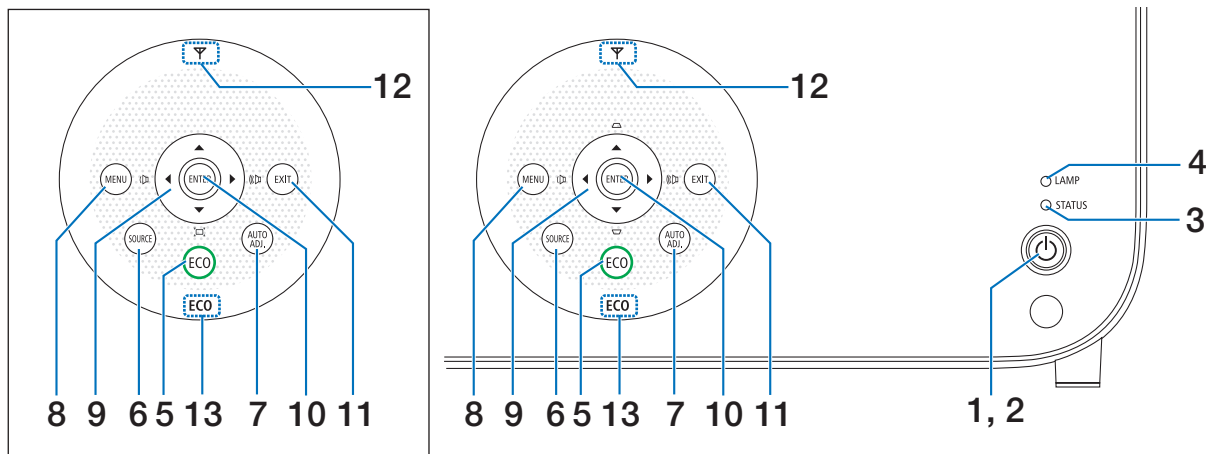
**1. Кнопка (POWER)**

(→ стр. 15, 27)

**2. Индикатор POWER**

(→ стр. 14, 15, 27, 136)

**3. Индикатор STATUS**

(→ стр. 136)

**4. Индикатор LAMP**

(→ стр. 133, 136)

**5. Кнопка ECO**

(→ стр. 31)

**6. Кнопка SOURCE**

(→ стр. 17)

**7. Кнопка AUTO ADJ. Кнопка**

(→ стр. 26)

**8. Кнопка MENU**

(→ стр. 81)

[M353WS/M303WS/M333XS]

**9. ▲▼◀▶ / Кнопки регулирования громкости ◀▶ / Кнопки коррекции трапециевидного искажения ▲▼**

(→ стр. 22, 26, 81)

[M403W/M363W/M323W/M403X/M363X/M323X/M283X/M403H/M323H]

**9. ▲▼◀▶ / Кнопки регулирования громкости ◀▶ / Кнопка трапециевидного искажения ▼ ( [ ] )**

(→ стр. 22, 26, 81)

**10. Кнопка ENTER**

(→ стр. 81)

**11. Кнопка EXIT**

(→ стр. 81)

**12. Индикатор беспроводной локальной сети (LAN) ( )**

Если проектор включен и в него вставлен дополнительный модуль беспроводной LAN, индикатор загорится синим светом.

(→ стр. 129)

**13. Индикатор ЭКО**

Когда [ЭКО РЕЖИМ] установлен в положения, отличные от [ВЫКЛ.], этот индикатор загорается зеленым светом.

(→ стр. 31)

**ПРИМЕЧАНИЕ:**

- Все кнопки, за исключением ▲▼◀▶, загораются, если на них нажать. Индикатор погаснет, если не будет совершено никаких действий в течение 90 секунд.

## Функции разъемов

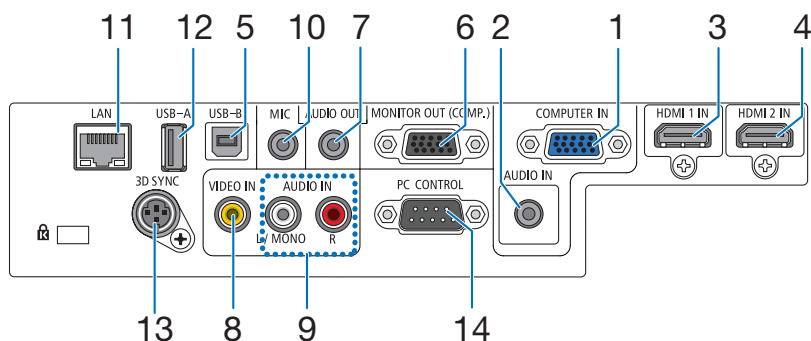

1. **COMPUTER IN/ Компонентный входной разъем (Mini D-Sub 15 Pin)**  
(→ стр. 122, 124, 126)
2. **Мини-гнездо COMPUTER AUDIO IN (стереофоническое мини-гнездо)**  
(→ стр. 122, 124, 126)
3. **Разъем HDMI 1 IN (19-штырьковый HDMI типа A)**  
(→ стр. 122, 127)
4. **Разъем HDMI 2 IN (19-штырьковый HDMI типа A)**  
(→ стр. 122, 127)
5. **Порт USB-B (Тип B)**  
(→ стр. 42, 43)
6. **Разъем MONITOR OUT (COMP.) (Mini D-Sub 15 Pin)**  
(→ стр. 124)
7. **Мини-гнездо AUDIO OUT (Stereo Mini)**  
(→ стр. 124)
8. **Разъем VIDEO IN (RCA)**  
(→ стр. 125)
9. **VIDEO AUDIO IN L/MONO, R (RCA)**  
(→ стр. 125)
10. **Разъем микрофонного входа (монофонический мини)**  
(→ стр. 70)
11. **Порт LAN (RJ-45)**  
(→ стр. 128)
12. **Порт USB-A (Тип A)**  
(→ стр. 75)
13. **3D SYNC (Mini DIN 3 Pin)**  
(→ стр. 66)
14. **Порт PC CONTROL Порт [PC CONTROL] (D-Sub 9 Pin)**  
(→ стр. 150)  
К этому порту можно подключить персональный компьютер или систему управления. В результате проектор можно управлять с помощью серийного протокола связи. Для авторов собственных программ на стр. 150 приведены типичные коды управления с ПК.

## 4 Элементы пульта дистанционного управления

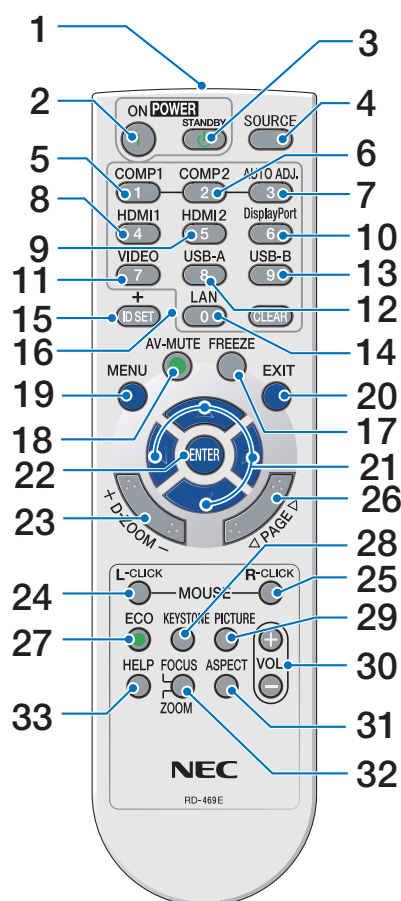

### 1. Инфракрасный передатчик

(→ стр. 11)

### 2. Кнопка POWER ON

(→ стр. 15)

### 3. Кнопка POWER STANDBY

(→ стр. 27)

### 4. Кнопка SOURCE

(→ стр. 17)

### 5. Кнопка COMPUTER 1

(→ стр. 17)

### 6. Кнопка COMPUTER 2

(Эта кнопка не работает в данной серии проекторов)

### 7. Кнопка AUTO ADJ.

(→ стр. 26)

### 8. Кнопка HDMI 1/MHL

(→ стр. 17)

### 9. Кнопка HDMI 2

(→ стр. 17)

### 10. Кнопка DisplayPort

(Эта кнопка не работает в данной серии проекторов)

### 11. Кнопка VIDEO (→ стр. 17)

### 12. Кнопка USB-A (→ стр. 17, 75, 86)

### 13. Кнопка USB-B (→ стр. 17, 86, 123)

### 14. Кнопка LAN (→ стр. 17)

### 15. Кнопка ID SET

(→ стр. 101)

### 16. Кнопка цифровой клавиатуры/Кнопка CLEAR

(→ стр. 101)

### 17. Кнопка FREEZE

(→ стр. 29)

### 18. Кнопка AV-MUTE

(→ стр. 29)

### 19. Кнопка MENU

(→ стр. 81)

### 20. Кнопка EXIT (→ стр. 81)

### 21. Кнопка ▲▼◀▶ (→ стр. 81)

### 22. Кнопка ENTER (→ стр. 81)

### 23. Кнопка D-ZOOM (+)(-)

(→ стр. 29, 30)

### 24. Кнопка MOUSE L-CLICK\*

(→ стр. 42)

### 25. Кнопка MOUSE R-CLICK\*

(→ стр. 42)

### 26. Кнопка PAGE ▽/△

(→ стр. 42)

### 27. Кнопка ECO (→ стр. 31)

### 28. Кнопка KEYSTONE

(→ стр. 23)

### 29. Кнопка PICTURE

(→ стр. 87, 89)

### 30. Кнопка VOL. (+)(-)

(→ стр. 26)

### 31. Кнопка ASPECT

(→ стр. 92)

### 32. Кнопка FOCUS/ZOOM

Кнопка ZOOM отобразит индикатор ЦИФРОВОГО ФОКУСА. (→ стр. 20, 95) Кнопка FOCUS не работает в данной серии проекторов.

### 33. Кнопка HELP

(→ стр. 112)

\* Кнопки MOUSE L-CLICK и MOUSE R-CLICK работают только в том случае, если кабель USB подсоединен к компьютеру.

## Установка элемента питания

- 1 Нажмите на крышку, закрывающую элементы питания, и сдвиньте ее.
- 2 Установите новые элементы (AAA). При установке элементов питания соблюдайте их полярность (+/-).
- 3 Установите крышку над отсеком для элементов питания и задвиньте ее до щелчка. Не используйте одновременно элементы различных типов или новые элементы вместе со старыми.

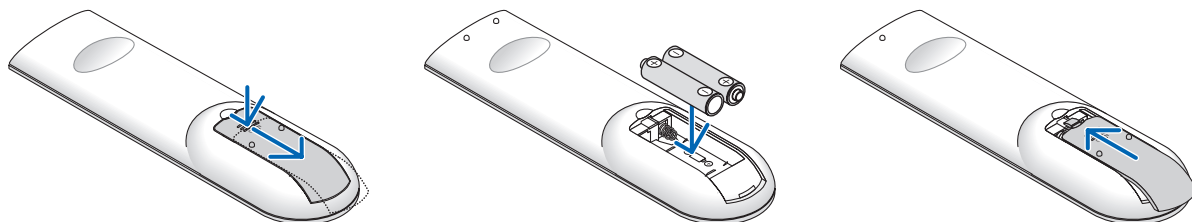

## Правила обращения с пультом дистанционного управления

- Обращайтесь с пультом дистанционного управления бережно.
- Если на пульт дистанционного управления попала влага, немедленно вытрите его насухо.
- Берегите пульт от чрезмерно высоких температур и влажности.
- Не замыкайте, не нагревайте и не разбирайте батареи.
- Не бросайте батареи в огонь.
- Если вы планируете не использовать пульт дистанционного управления длительное время, выньте элементы питания.
- При установке элементов питания соблюдайте их полярность (+/-).
- Не используйте одновременно новые и старые элементы питания, а также элементы питания разных типов.
- Утилизируйте элементы питания согласно местному законодательству.

## Диапазон работы беспроводного пульта дистанционного управления

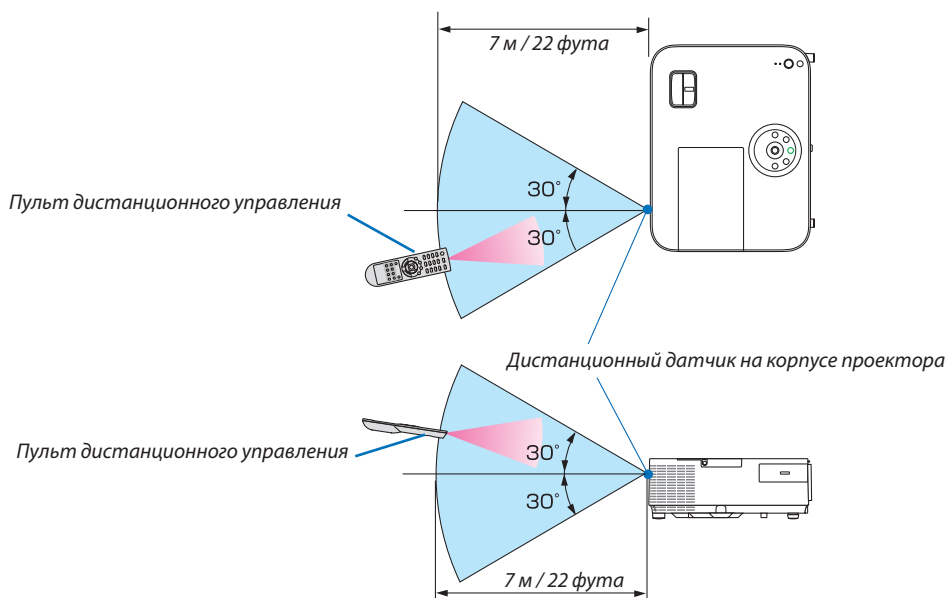

- Инфракрасный сигнал действует по линии визирования на расстоянии приблизительно до 22 футов/7 м и в пределах угла 60 градусов от дистанционного датчика, расположенного на корпусе проектора.
- Проектор не будет реагировать на сигнал, если между пультом дистанционного управления и датчиком есть какие-либо преграды или если на датчик падает слишком яркий свет. Кроме того, управление проектором с помощью пульта дистанционного управления будет затруднено при разряженных элементах питания.

## 5 Программное обеспечение, включенное на компакт-диске

Названия и функции встроенного программного обеспечения

Название программного обеспечения	Функции
Virtual Remote Tool (Только Windows)	Это – программное приложение, которое используется для управления включением и выключением питания и выбора источника для проектора с компьютера с помощью прилагаемого компьютерного кабеля (VGA) и других кабелей. Только через последовательное подключение программа также используется для отправки изображения на проектор и регистрации его в качестве данных логотипа проектора. После его регистрации вы можете заблокировать логотип для предотвращения его изменения. (→ стр. 36)

Название программного обеспечения	Функции
Image Express Utility Lite	<ul style="list-style-type: none"> <li>• Это программное обеспечение используется для получения проекции экрана Вашего компьютера или звука с компьютера через USB-кабель или проводную/беспроводную сеть. Компьютерный кабель (VGA) не требуется. (→ стр. 56)</li> <li>• Данное программное приложение может использоваться для управления включением и выключением питания и выбора источника для проектора с компьютера.</li> <li>• Функция Geometric Correction Tool (GCT) позволяет корректировать искажения изображений, проецируемых на неровной стене. (→ стр. 63)</li> </ul>
Image Express Utility Lite для Mac OS	<ul style="list-style-type: none"> <li>• Это программное обеспечение используется для передачи проекции с экрана Вашего компьютера через проводную/беспроводную сеть. Компьютерный кабель (VGA) не требуется. (→ стр. 56, 61)</li> <li>• Данное программное обеспечение можно использовать для управления ВКЛ./ВЫКЛ. питания и выбора источника проектора с Вашего компьютера.</li> <li>* Функции «Передача аудио», «Дисплей USB» и «GCT» не поддерживаются Mac.</li> </ul>

Название программного обеспечения	Функции
PC Control Utility Pro 4 PC Control Utility Pro 5 (для Mac OS)	Это – программное приложение, которое используется для защиты компьютера, когда компьютер и проектор соединены с помощью локальной сети (проводной или беспроводной) или серийного кабеля. (→ стр. 52)

### ПРИМЕЧАНИЕ:

- *Image Express Utility Lite не поддерживает «Режим Совещания» в Image Express Utility 2.0, входящей в комплект с другими моделями.*

### Служба загрузки и рабочая среда

Посетите наш веб-сайт для получения информации о рабочей среде и службе загрузки для каждого программного обеспечения:

Посетите URL-адрес: <http://www.nec-display.com/dl/en/index.html>

Загрузить - Проектор → программное обеспечение и драйвер

## 2. Проецирование изображения (основные операции)

---

В этом разделе описано, как включить проектор и спроецировать изображение на экран.

### 1 Порядок проецирования изображения

#### Шаг 1

- Подключение компьютера / Подсоединение силового кабеля (→ стр. 14)



#### Шаг 2

- Включение проектора (→ стр. 15)



#### Шаг 3

- Выбор источника (→ стр. 17)



#### Шаг 4

- Настройка размера и положения изображения (→ стр. 18)
- Коррекция трапецевидного искажения [ТРАПЕЦИЯ] (→ стр. 22)



#### Шаг 5

- Настройки изображения и звука
  - Автоматическая оптимизация сигнала компьютера (→ стр. 26)
  - Увеличение или уменьшение громкости (→ стр. 26)



#### Шаг 6

- Просмотр презентации



#### Шаг 7

- Выключение проектора (→ стр. 27)



#### Шаг 8

- После использования (→ стр. 28)



### 2 Подключение компьютера / Подсоединение силового кабеля

#### 1. Подключите компьютер к проектору.

В данном разделе описывается основное подключение к компьютеру. Для получения информации о других подключениях см. «6. Installation and Connections» на стр. 122.

Установите соединение с помощью компьютерного кабеля (VGA) между разъемом COMPUTER IN проектора и портом компьютера (mini D-Sub 15 Pin). Поверните два винта на обеих разъемах для закрепления компьютерного кабеля (VGA).

#### 2. Подсоедините прилагаемый силовой кабель к проектору.

Сначала подключите трехконтактный штексель шнура питания к разъему AC IN проектора, а затем вставьте другой штексель прилагаемого кабеля питания в розетку.

Индикатор питания проектора загорится красным цветом\* (режим ожидания).

См. раздел «Индикатор Power» (→ стр. 136).

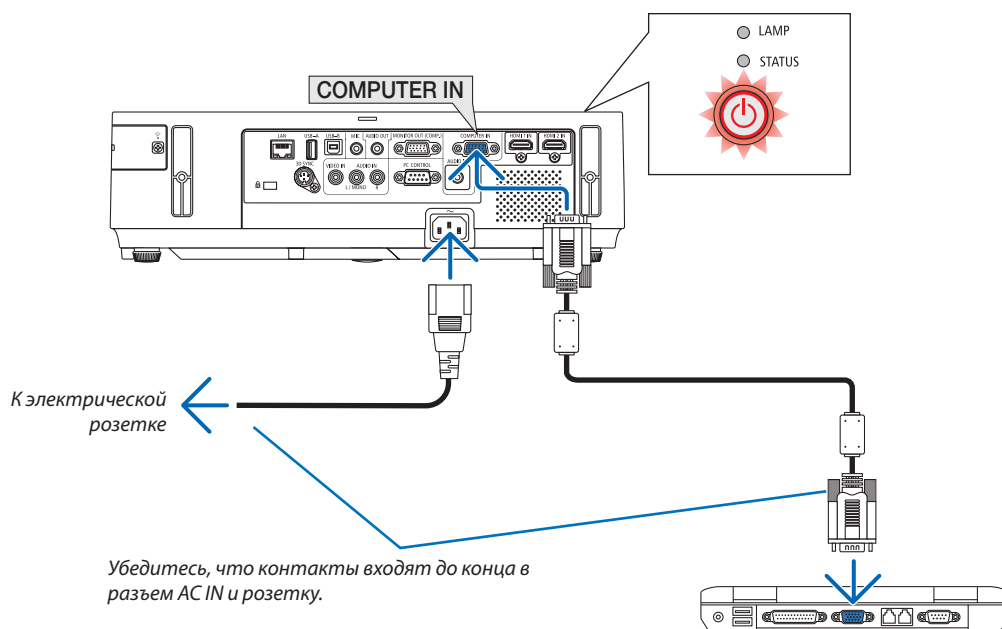

#### **⚠ ВНИМАНИЕ:**

Части проектора могут в течение некоторого времени нагреваться, если электропитание проектора выключено с помощью кнопки POWER на корпусе проектора или если источник питания переменного тока будет отключен во время нормальной работы проектора.

Соблюдайте осторожность, когда поднимаете проектор.

### 3 Включение проектора

1. Сдвиньте крышку объектива вправо, чтобы открыть объектив.

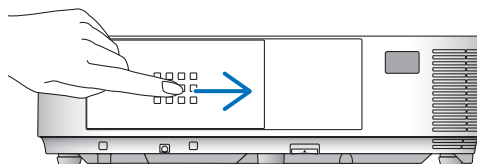

[M353WS/M303WS/M333XS]

1. Снимите крышку объектива.

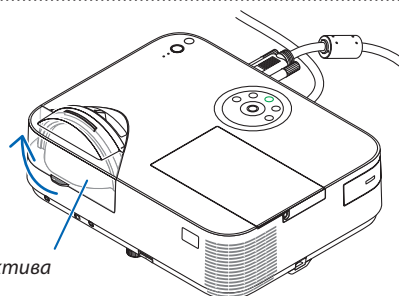

Крышка объектива

2. Нажмите кнопку  (POWER) на корпусе проектора или кнопку POWER ON на пульте дистанционного управления.

Индикатор POWER загорится синим цветом и проектор будет готов к использованию.

**СОВЕТ:**

- Когда появится сообщение «Проектор заблокирован! Введите пароль.», то это означает, что включена функция [БЕЗОПАСНОСТЬ]. (→ стр. 33)

После включения проектора убедитесь, что компьютер или источник видеосигнала включен, а крышка объектива отодвинута.

**ПРИМЕЧАНИЕ:** Если отсутствует входной сигнал, то отобразится руководство по отсутствию сигнала (меню заводской настройки).

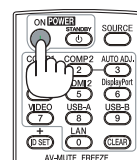
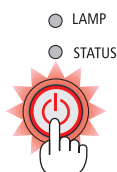

(→ стр. 136)

## 2. Проецирование изображения (основные операции)

### Примечание об экране запуска (экран выбора языка меню)

При первом включении проектора отображается меню запуска. В нем можно выбрать один из языков меню.

Для выбора языка меню выполните следующие действия:

#### 1. Используйте кнопки ▲, ▼, ◀ или ▶, чтобы выбрать нужные языки из меню.

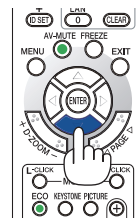
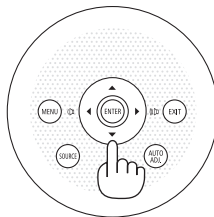

#### 2. Нажмите кнопку ENTER, чтобы подтвердить выбор.

После этого можно перейти к работе с меню.

При желании язык меню можно выбрать позже. (→ [ЯЗЫК] на стр. 84, 97)

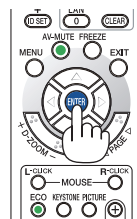
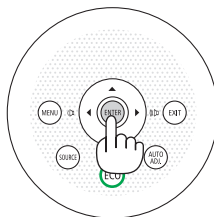

#### ПРИМЕЧАНИЕ:

- При выключении подачи питания и повторном включении с помощью выключателя питания или прерывателя. Подождите как минимум 1 секунду между выключением и повторным включением подачи питания. В противном случае на проектор не будет подаваться питание. (Индикатор режима ожидания не загорится.) Если это произойдет, выньте силовую кабель проектора из розетки и вставьте его снова. Включите основной выключатель питания.
- Проектор не включится, если произошла одна из описанных ниже ситуаций.
- Если внутренняя температура проектора чрезмерно повышена, он зафиксирует этот факт. Если это произошло, проектор включится, чтобы предотвратить повреждение внутренних компонентов. Если это произошло, подождите, пока внутренние компоненты проектора не остынут.
- Если срок службы лампы подошел к концу, проектор не включится. Если это произошло, замените лампу.
- Если индикатор STATUS загорится оранжевым цветом при нажатии кнопки питания, то это значит, что включена [БЛОК. ПАНЕЛИ УПРАВЛ.]. Снимите блокировку, отключив ее. (→ стр. 100)
- Если лампа не зажигается, а индикатор STATUS мигает циклами по шесть раз, подождите не меньше минуты, а затем включите проектор.
- Пока индикатор POWER мигает синим цветом короткими импульсами, питание нельзя выключить, используя кнопку питания.
- Сразу после включения проектора экран может мерцать. Это нормальное явление. Подождите 3-5 минут, пока свет лампы стабилизируется.
- Если проектор выключен, понадобится некоторое время, чтобы индикатор стал ярче.
- Если включить проектор сразу после выключения лампы или в условиях высокой температуры в помещении, временно включатся охлаждающие вентиляторы, после чего на экране появится изображение.

### 4 Выбор источника

#### Выбор компьютера или источника видеосигнала

**ПРИМЕЧАНИЕ:** Компьютер или иной источник видеосигнала, подключенный к компьютеру, должен быть включен.

#### Автоматическое обнаружение сигнала

Нажмите кнопку SOURCE один раз. Проектор произведет поиск доступного входящего источника и отобразит его. Входящий источник будет изменяться следующим образом:

КОМПЬЮТЕР → HDMI1 → HDMI2 → ВИДЕО → USB-A → LAN → USB-B → КОМПЬЮТЕР → ...

- При отображении экрана ИСТ., нажмите кнопку SOURCE несколько раз, чтобы выбрать источник входного сигнала.

**СОВЕТ:** Если входной сигнал присутствует, данный вход будет пропущен.

#### Использование пульта дистанционного управления

Нажмите любую и следующих кнопок: COMP1, HDMI1, HDMI2, VIDEO, USB-A, LAN или USB-B.

#### Выбор источника по умолчанию

Если указать какой-либо источник в качестве источника по умолчанию, он будет отображаться каждый раз при включении проектора.

##### 1. Нажмите кнопку MENU.

На экране отобразится меню.

##### 2. Дважды нажмите кнопку ► для выбора [ВКЛ.] и нажмите кнопку ▼ или кнопку ENTER для выбора [ОБЩИЕ НАСТРОЙКИ].

##### 3. Нажмите кнопку ► четыре раза, чтобы выбрать [ОПЦИИ(2)].

##### 4. Пять раз нажмите кнопку ▼, чтобы выбрать [ВЫБОР ФАБ УСТАН ИСТОЧ] и нажмите кнопку ENTER.

Откроется окно [ВЫБОР ФАБ УСТАН ИСТОЧ].

(→ стр. 105)

##### 5. Выберите какой-либо источник в качестве источника по умолчанию и нажмите кнопку ENTER.

##### 6. Несколько раз нажмите кнопку EXIT, чтобы закрыть меню.

##### 7. Перезапустите проектор.

На экране отобразится изображение из источника, выбранного на шаге 5.

#### СОВЕТ:

- Если проектор находится в режиме ожидания, компьютерный сигнал с компьютера, подключенного к разъему входного сигнала COMPUTER IN, будет подаваться на проектор и одновременно проецировать компьютерное изображение. ([АВТО ВКЛ. ПИТ.(COMP.)] → стр. 105)
- В ОС Windows 7 комбинация клавиш Windows и P позволяет легко и быстро установить внешний дисплей.

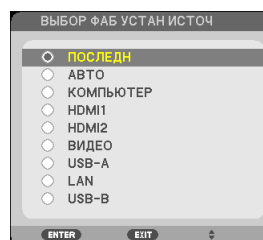
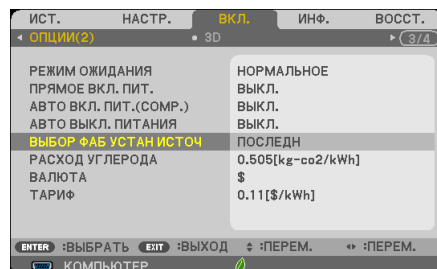
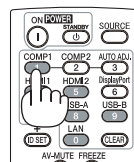
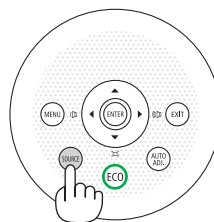

### 5 Регулировка размера и положения изображения

Чтобы настроить размер и положение картинки, используйте ножку для регулирования наклона, функцию масштабирования или колесико «Фокус».

В этом разделе чертежи и кабели не указаны для большей ясности.

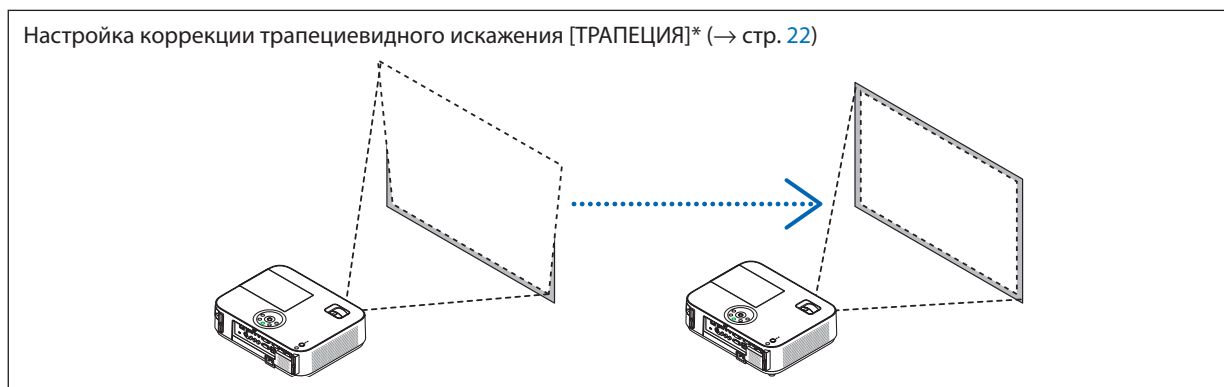
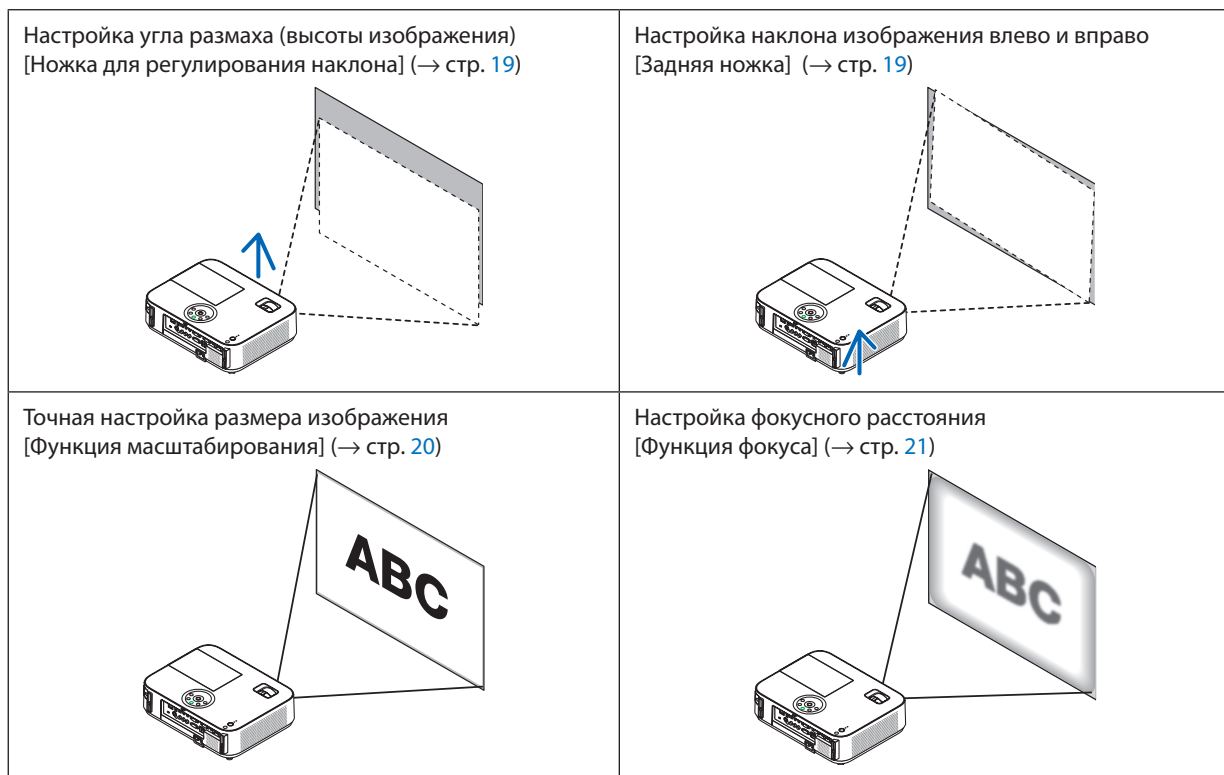

\* Функция автоматической коррекции трапецевидного искажения включена на момент поставки. Чтобы выполнить коррекцию трапецевидного искажения вручную, см. «6 Коррекция трапецевидных искажений вручную» на стр. 22.

## 2. Проецирование изображения (основные операции)

### Настройка ножки для регулирования наклона

#### 1. Поднимите передний край проектора.

#### **⚠ ВНИМАНИЕ:**

Не дотрагивайтесь до выпускного вентиляционного отверстия во время настройки ножки для регулирования наклона, так как при включении проектора это отверстие нагревается и продолжает оставаться нагретым после выключения.

#### 2. Для удлинения ножки для регулирования наклона нажмите и удерживайте рычаг ножки на передней панели проектора.

#### 3. Опустите переднюю часть проектора до требуемой высоты.

#### 4. Для закрепления позиции ножки для регулирования наклона отпустите рычаг ножки.

Ножку для регулирования наклона можно выдвигать на расстояние до 2 дюйма/52 мм.

Передняя часть проектора имеет примерно 10 степеней настройки (вверх).

Поверните заднюю ножку до требуемой высоты, чтобы выровнять изображение на поверхности проецирования.

#### **⚠ ВНИМАНИЕ:**

- Не используйте ножку для регулирования наклона не по назначению. Использование этой ножки для других целей, например, для переноски или подвешивания проектора (на стену или на потолок) может повредить проектор.

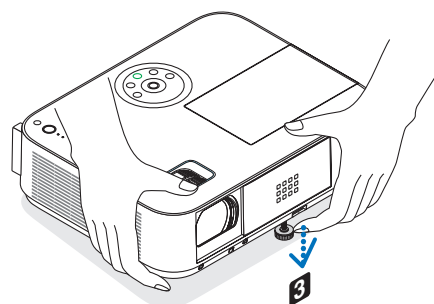
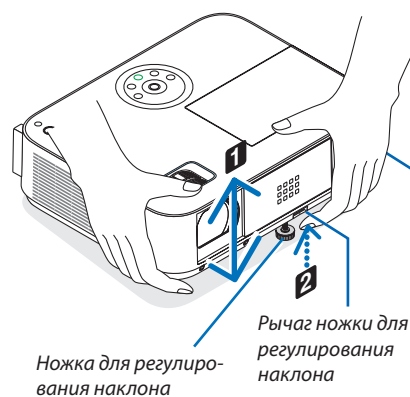

### Настройка наклона изображения влево и вправо [Задняя ножка]

#### • Поверните заднюю ножку.

Задняя ножка может выдвигаться на расстояние до 1 дюйма/26,5 мм. Прокручивание задней ножки позволяет размещать проектор горизонтально.

#### ПРИМЕЧАНИЕ:

- Не выдвигайте заднюю ножку на расстояние, превышающее допустимый предел (0,8 дюйма/21,5 мм). Это может привести к выпадению задней ножки из проектора.
- Если при удлинении левой задней ножки (если смотреть сзади) образуется выступ или ножка упирается в пол, удлините правую заднюю ножку на 0,5 дюйма/12 мм или более. Если при удлинении правой задней ножки образуется выступ или ножка упирается в пол, удлините левую заднюю ножку на 0,3 дюйма/8 мм или более.

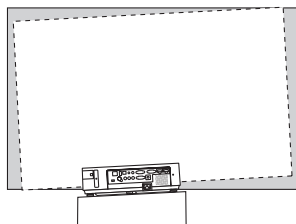
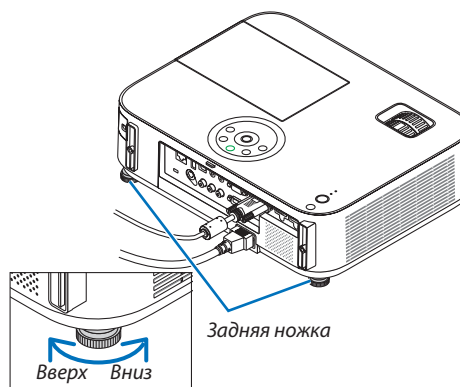

### Масштабирование

[M403X/M363X/M323X/M283X/M403W/M363W/M323W/M403H/M323H]

Рычаг ZOOM используется для настройки размера изображения на экране.

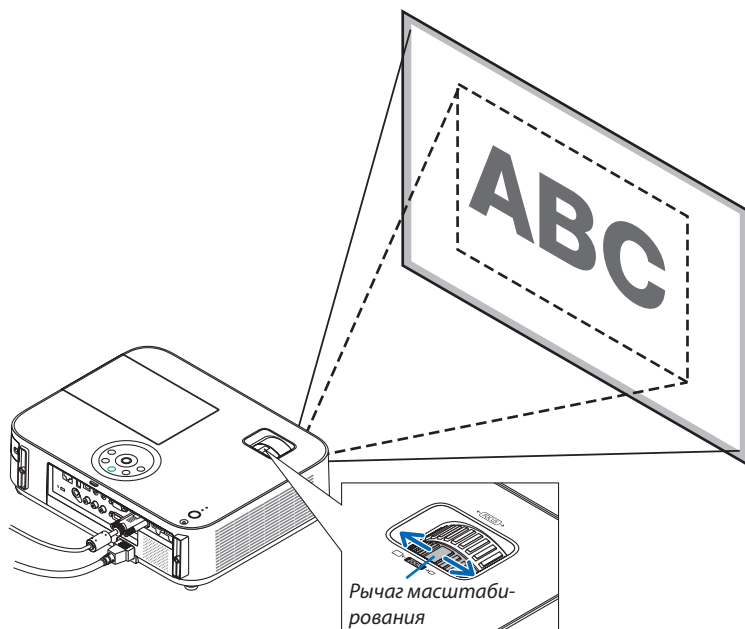

[M333XS/M353WS/M303WS]

Размер изображения можно электронно регулировать из меню. Для этого выполните описанные ниже действия.

### Настройка с помощью кнопки ZOOM на пульте дистанционного управления

#### 1. Нажмите кнопку ZOOM.

Отобразится индикатор ЦИФРОВОЙ ФОКУС.

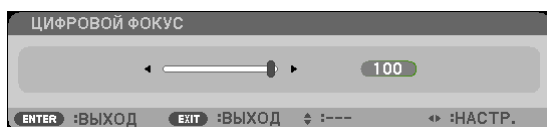

2. Нажмите кнопку ◀ или ▶, чтобы настроить размер изображения.

3. Нажмите кнопку EXIT.

Индикатор ЦИФРОВОЙ ФОКУС закрывается.

## 2. Проецирование изображения (основные операции)

### Фокус

Колесико FOCUS используется для настройки фокусировки.

**[M403X/M363X/M323X/M283X/M403W/M363W/  
M323W/M403H/M323H]**

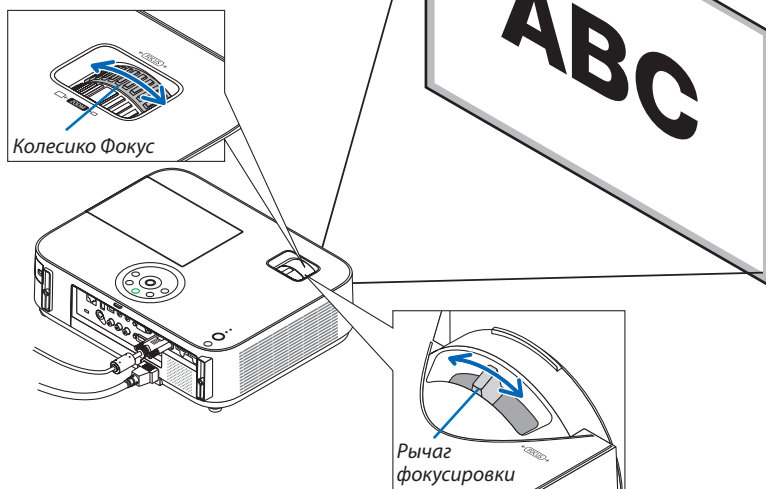

**[M333XS/M353WS/M303WS]**

Используйте рычаг FOCUS для получения наилучшего фокуса.



### 6 Коррекция трапецевидных искажений вручную

Если экран наклонен вертикально, трапецевидные искажения увеличиваются. Функция автоматической коррекции трапецевидного искажения включена на момент поставки. Чтобы выполнить коррекцию трапецевидных искажений вручную, выполните следующие шаги.



#### ПРИМЕЧАНИЕ:

- Так как коррекция трапецевидного искажения выполняется электронным способом, изображение в результате может стать слегка размытым.
- Диапазон коррекции трапецевидного искажения можно сузить в зависимости от сигнала или выбранного формата изображения.

### [M353WS/M303WS/M333XS]

#### Настройка при помощи кнопок на корпусе

##### 1. Нажмите кнопку ▲ или ▼, когда не отображается никакое меню.

Отобразится панель кнопок для коррекции трапецевидного искажения.

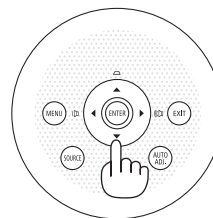
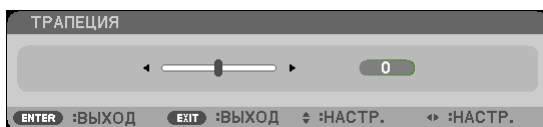

##### 2. Для выполнения коррекции нажимайте ▲ или ▼.

Через некоторый промежуток времени панель кнопок для коррекции трапецевидного искажения закроется.

##### 3. Нажмите кнопку ENTER.

Панель кнопок для коррекции трапецевидного искажения будет закрыта.

#### ПРИМЕЧАНИЕ:

- Если отображается меню, вышеуказанная операция будет невозможна. Чтобы закрыть меню, нажмите кнопку MENU, после чего можно выполнять процедуру коррекции.  
Выберите меню [ВКЛ.] → [ОБЩИЕ НАСТРОЙКИ] → [ТРАПЕЦИЯ]. Для сохранения изменений нажмите [ТРАПЕЦИЯ - СОХР.]. (→ стр. 95)
- Управление трапецевидным искажением с помощью кнопки ▲ или ▼ недоступно, когда используется вход [USB-B].

## 2. Проецирование изображения (основные операции)

### Настройка с помощью пульта дистанционного управления

#### 1. Нажмите кнопку **KEYSTONE**.

Появится панель настройки трапецидального искажения.

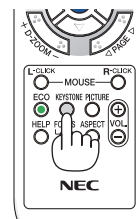
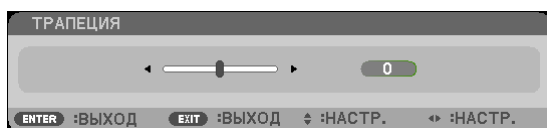

#### 2. Используйте кнопку ◀ или ▶ для исправления трапецидального искажения.

Настройте так, чтобы правая и левая стороны были параллельны.

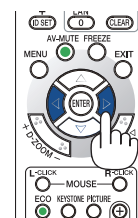
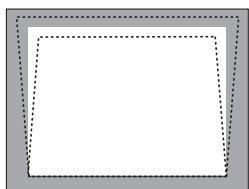

#### 3. Нажмите кнопку **EXIT**.

Линейка коррекции трапецевидных искажений исчезнет.

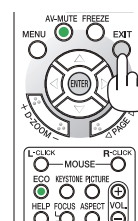

## 2. Проецирование изображения (основные операции)

[M403W/M363W/M323W/M403X/M363X/M323X/M283X/M403H/M323H]

1. Нажмите кнопку  $\blacktriangledown$  ( $\square$ ) на корпусе проектора, когда никакие меню не отображаются.

Появится экран настройки трапецидального искажения.

- Нажмите кнопку KEystone при использовании пульта дистанционного управления.

2. Нажмите кнопку  $\blacktriangledown$ , чтобы выбрать [ВЕРТИКАЛЬНОЕ], и затем используйте  $\blacktriangleleft$  или  $\blacktriangleright$  так, чтобы боковые стороны проекции стали параллельными.

- \* Регулировка вертикального трапецидального искажения.

3. Выровняйте левую (или правую) сторону экрана с левой (или правой) стороной проецируемого изображения.

- Используйте более короткую сторону проецируемого изображения в качестве основы.
- В примере справа за основу взята левая сторона.

4. Нажмите кнопку  $\blacktriangle$ , чтобы выбрать [ГОРИЗОНТАЛЬНО], и затем используйте  $\blacktriangleleft$  или  $\blacktriangleright$  так, чтобы верхняя и нижняя стороны проекции стали параллельными.

- Регулировка горизонтального трапецидального искажения.

5. Повторите шаги 2 и 4 для коррекции трапецидального искажения.

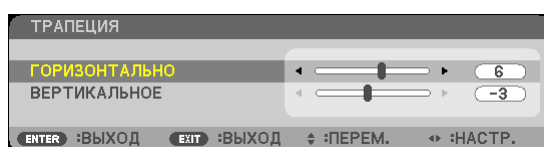
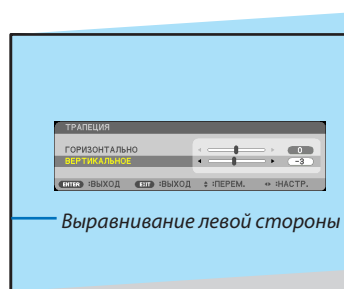
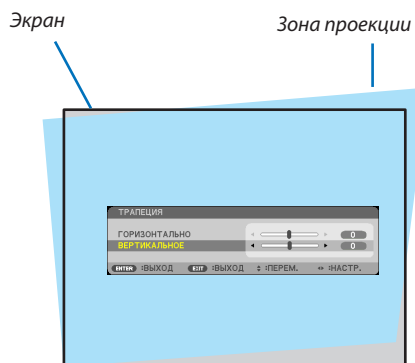
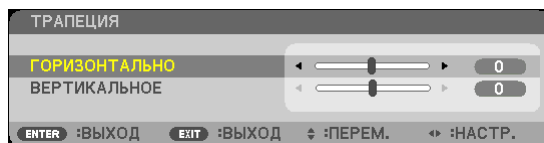

**6. После завершения корректировки трапецидального искажения нажмите кнопку EXIT.**

Экран настройки трапецидальных искажений закроется.

- Для повторного выполнения коррекции трапецидального искажения нажмите кнопку ▼, чтобы открыть экран настройки трапецидального искажения, и повторите приведенные выше шаги 1–6.



### 7 Автоматическое обнаружение сигнала компьютера

#### Настройка изображения с помощью кнопки Auto Adjust

Автоматическая оптимизация изображения компьютера. (КОМПЬЮТЕР)

Для выполнения автоматической оптимизации компьютерного изображения нажмите кнопку AUTO ADJ.

Эта коррекция может понадобиться при первом подключении компьютера к проектору.

[Изображение низкого качества]

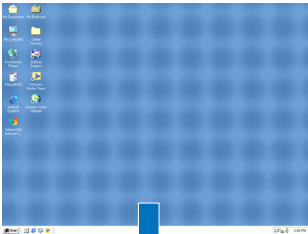

[Нормальное изображение]

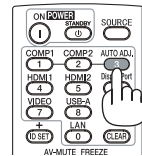
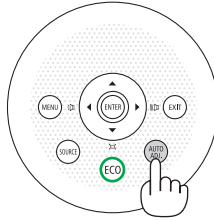
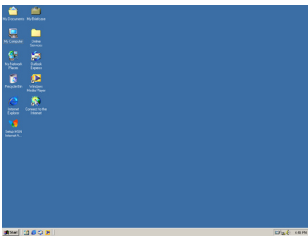

#### ПРИМЕЧАНИЕ:

Для отображения некоторых сигналов может понадобиться некоторое время, другие сигналы могут отображаться некорректно.

- Если при помощи операции автоматической настройки не удастся оптимизировать сигнал компьютера, попробуйте настроить параметры [ГОРИЗОНТАЛЬНО], [ВЕРТИКАЛЬНОЕ], [ЧАСЫ] и [ФАЗА] вручную. (→ стр. 90, 91)

### 8 Увеличение или уменьшение громкости

Громкость динамика можно изменять.

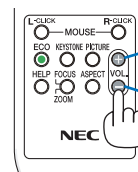
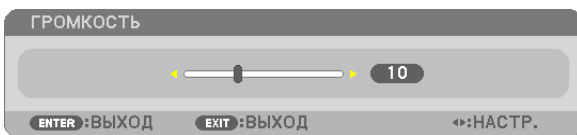

Увеличение громкости

Уменьшение громкости

**СОВЕТ:** Когда меню не отображаются, кнопки ◀ и ▶ на корпусе проектора служат для управления громкостью.

#### ПРИМЕЧАНИЕ:

- Управление громкостью недоступно с помощью кнопки ◀ или ▶, когда изображение увеличено с помощью кнопки D-ZOOM (+) или когда отображается меню.
- Настройка громкости недоступна с помощью клавиш ◀ или ▶, когда используется ПРОСМОТР.

**СОВЕТ:** Громкость звукового сигнала [ГУДОК] не может быть отрегулирована. Чтобы отключить звуковой сигнал [ГУДОК] с помощью меню, выберите [ВКЛ.] → [ОПЦИИ(1)] → [ГУДОК] → [ВЫКЛ.].

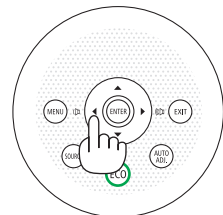

## 9 Выключение проектора

Чтобы выключить проектор:

1. Нажмите на кнопку  (POWER) на корпусе проектора или кнопку STANDBY на пульте дистанционного управления.

Отобразится подтверждающее сообщение.

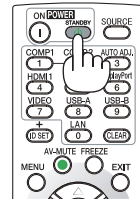
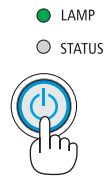
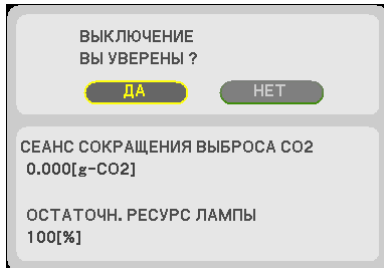

2. После этого нажмите кнопку ENTER или повторно нажмите кнопку  (POWER) или STANDBY.

Охлаждающие вентиляторы прекратят работать, когда проектор выключится и перейдет в режим ожидания. В режиме ожидания индикатор POWER загорится красным цветом, а индикатор STATUS будет гореть зеленым в течение примерно 10 секунд, а затем погаснет, когда значение [НОРМАЛЬНОЕ] выбрано для [РЕЖИМ ОЖИДАНИЯ].

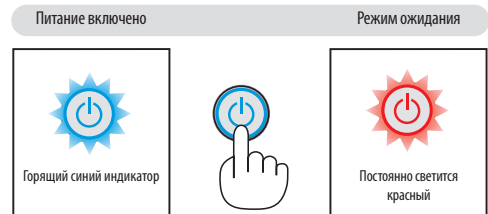

### ВНИМАНИЕ:

Части проектора могут в течение некоторого времени нагреваться, если электропитание проектора выключено с помощью кнопки POWER на корпусе проектора или если источник питания переменного тока будет отключен во время нормальной работы проектора. Соблюдайте осторожность, когда поднимаете проектор.

### ПРИМЕЧАНИЕ:

- Пока индикатор POWER мигает синим цветом короткими импульсами, питание выключить нельзя.
- Нельзя выключить питания в течение 60 секунд непосредственно после включения питания и показа изображения.
- Нельзя отсоединять питание проектора в течение 10 секунд после выполнения коррекции или изменения настроек и закрытия меню. В противном случае результаты коррекции и настройки могут быть потеряны.

### 10 По завершении использования

Подготовка: Убедитесь, что питание проектора выключено.

1. Отсоедините силовую кабель.
2. Отсоедините остальные кабели.
  - Выньте запоминающее устройство USB, если оно вставлено в проектор.
3. Сложите ножку для регулирования наклона, если она была выдвинута.

(только M403W/M363W/M323W/M403X/M363X/M323X/M283X/M403H/M323H)

4. Сдвиньте крышку объектива влево, чтобы закрыть объектив.
5. Сложите проектор и комплектующие в мягкий футляр (входит в комплект).

Поставьте проектор в мягкий футляр объективом вверх, как показано ниже. В этом положении объектив будет защищен от повреждений.

Поставьте проектор объективом вверх

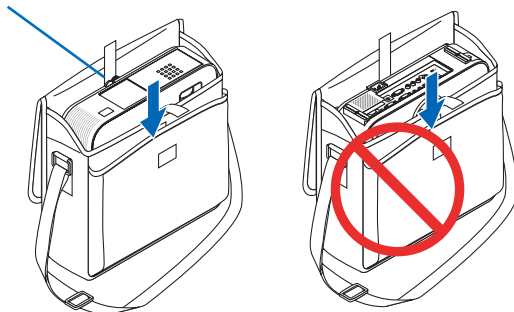

**ПРИМЕЧАНИЕ:** Перед тем, как ставить проектор в мягкий футляр, сложите ножку для регулирования наклона и заднюю ножку. В противном случае проектор может повредиться.

(только M353WS/M303WS/M333XS)

4. Установите на место крышку объектива

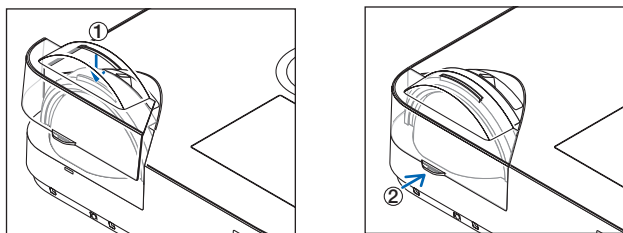

- ① Поместите крышку объектива сверху объектива.
- ② Надавите, чтобы закрыть объектив полностью.

#### **ВНИМАНИЕ:**

Соблюдайте осторожность при складывании проектора в мягкий футляр непосредственно после его выключения. Корпус проектора горячий.

# 3. Функции удобства

## 1 Отключение изображения и звука

Нажмите кнопку AV-MUTE, чтобы отключить изображение и звук на короткое время. Повторное нажатие вернет изображение и звук.

Энергосберегающая функция проектора будет работать еще 10 секунд после выключения изображения.

В результате уменьшится мощность лампы.

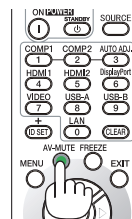

### ПРИМЕЧАНИЕ:

- Даже при выключенном изображении меню останется на экране.
- Можно отключить звук, подаваемый из гнезда AUDIO OUT (стереофоническое мини-гнездо).
- Даже если энергосберегающая функция включена, мощность лампы может быть временно возвращена к исходному уровню.
- Для восстановления изображения, даже при нажатии кнопки AV-MUTE сразу после запуска функции энергосбережения, яркость лампы может не вернуться к исходному уровню.

## 2 Фиксация изображения

Нажмите кнопку FREEZE, чтобы зафиксировать движущееся изображение. Повторное нажатие возобновит движение.

### ПРИМЕЧАНИЕ:

- Изображение зафиксируется, однако воспроизведение оригинального видео будет продолжаться.
- С Image Express Utility, включая дисплей USB, нажатие на кнопку FREEZE, временно отключит звук во время отображения изображения.

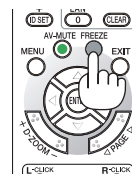

## 3 Увеличение изображения

Увеличение картинки возможно до четырехкратного размера.

*ПРИМЕЧАНИЕ: Максимальное увеличение может быть меньше четырехкратного - от зависит от сигнала.*

Для этого:

### 1. Нажмите кнопку D-ZOOM (+), чтобы увеличить изображение.

Для перемещения увеличенного изображения используйте кнопку ▲, ▼, ◀ или ▶.

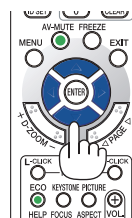
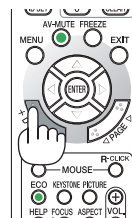
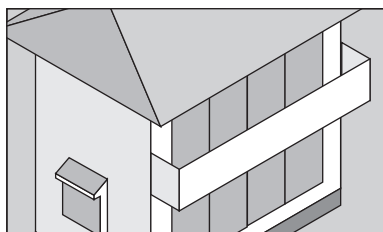
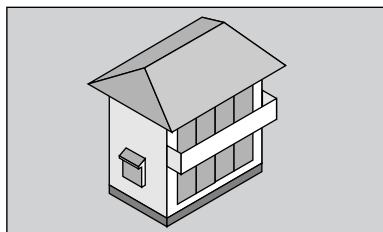



#### 2. Нажмите кнопку ▲▼◀▶.

Область увеличенного изображения будет перемещаться

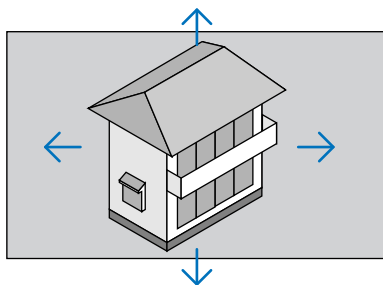

#### 3. Нажмите кнопку D-ZOOM (-).

При каждом нажатии кнопки D-ZOOM (-) изображение уменьшается.

ПРИМЕЧАНИЕ:

- Изображение будет увеличено или уменьшено в центре экрана.
- Если открыть меню, текущее увеличение будет отменено.

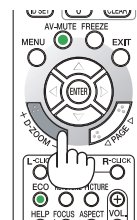







## 4 Изменение режима ЭКО/Проверка энергосберегающего эффекта

### Применение Эко режима [ЭКО РЕЖИМ]

РЕЖИМ ЭКО (НОРМАЛЬНОЕ и ЭКО) увеличивает срок службы лампы, одновременно уменьшая потребление энергии и ограничивая выбросы CO<sub>2</sub>.

Можно выбрать один из четырех режимов яркости лампы: [ВЫКЛ.], [АВТО ЭКО], [НОРМАЛЬНОЕ] и [ЭКО].

[ЭКО РЕЖИМ]	Описание	Состояние индикатора LAMP		Состояние индикатора ECO
[ВЫКЛ.]	Яркость лампы 100%.		Выкл.	Выкл.
[АВТО ЭКО] 	Потребление энергии лампой будет контролироваться между [ВЫКЛ.] и [ЭКО] автоматически в соответствии с уровнем изображения. <i>ПРИМЕЧАНИЕ: градация яркости может быть менее заметна, в зависимости от изображения.</i>		Постоянно светится зеленым	Постоянно светится зеленым
[НОРМАЛЬНОЕ] 	Потребление энергии лампой. (прибл. 81% яркости на M403W/M403X/M353WS/M333XS/M403H/M323H и прибл. 76% на M363W/M363X/M303WS) Срок службы лампы увеличится при уменьшении мощности лампы.		Постоянно светится зеленым	Постоянно светится зеленым
[ЭКО] 	Потребление энергии лампой (прибл. 60% яркости). Путем установки подходящей мощности можно сделать срок службы лампы большим, чем в режиме НОРМАЛЬНОЕ. Максимальная мощность становится равной мощности в режиме НОРМАЛЬНОЕ.		Постоянно светится зеленым	Постоянно светится зеленым

Чтобы включить [ЭКО РЕЖИМ], выполните следующее:

1. **Нажмите кнопку ECO на пульте дистанционного управления для отображения экрана [ЭКО РЕЖИМ].**
2. **Нажмите кнопку ECO еще раз, чтобы выбрать нужный Вам режим.**

- При каждом нажатии кнопки ECO режим будет изменяться следующим образом:

ВЫКЛ. → АВТО ЭКО → НОРМАЛЬНОЕ → ЭКО → ВЫКЛ.

СОВЕТ:

- Символ в виде листа в нижней части меню показывает, что в данный момент выбран режим ЭКО.



ПРИМЕЧАНИЕ:

- Функции ЭКО РЕЖИМ и ДИНАМИЧЕСКИЙ КОНТРАСТ контролируют мощность лампы. Некоторые изображения могут стать слишком яркими при использовании функций ЭКО РЕЖИМ и ДИНАМИЧЕСКИЙ КОНТРАСТ вместе для контроля мощности лампы. Чтобы избежать данного явления, выключите ЭКО РЕЖИМ и ДИНАМИЧЕСКИЙ КОНТРАСТ.
  - Сразу после того, как пункт меню выбран для [ЭКО РЕЖИМ], экран может мерцать. Это не является признаком неисправности.
  - Использование проектора в режиме [АВТО ЭКО], [НОРМАЛЬНОЕ] или [ЭКО] для [ЭКО РЕЖИМ] может вызвать бледные полтона (зависит от отображаемого изображения).
  - [ЭКО РЕЖИМ] можно изменять через меню. Выберите [ВКЛ.] → [ОБЩИЕ НАСТРОЙКИ] → [ЭКО РЕЖИМ].
  - Время до конца службы лампы и количество часов работы лампы можно проверить в меню [ВРЕМЯ ИСПОЛЬЗОВАНИЯ]. Выберите [ИНФ.] → [ВРЕМЯ ИСПОЛЬЗОВАНИЯ].
  - Проектор находится в состоянии [НОРМАЛЬНОЕ] в течение 90 секунд после включения лампы, а также в то время, пока индикатор POWER мигает зеленым. На состояние лампы не влияет даже изменение параметра [ЭКО РЕЖИМ].
  - По истечении 1 минуты после того, как на экране проектора отобразится руководство по отсутствию сигнала, экран станет синим, черным или отобразит логотип. [ЭКО РЕЖИМ] автоматически переключится в положение [ЭКО].
  - Если в режиме [ВЫКЛ.] проектор перегреется, лампа может автоматически переключиться из режима [ЭКО РЕЖИМ] в режим [НОРМАЛЬНОЕ] с целью защиты проектора. В режиме [НОРМАЛЬНОЕ] яркость изображения снижена. После того, как проектор остынет до нормальной температуры, [ЭКО РЕЖИМ] снова переключится в режим [ВЫКЛ.].
- Символ термометра  указывает на то, что лампа автоматически переключилась в режим [НОРМАЛЬНОЕ] по причине слишком высокой температуры внутри проектора.

### Проверка энергосберегающего эффекта [ИЗМЕРЕНИЕ CO<sub>2</sub>]

Данная функция демонстрирует энергосберегающий эффект, выраженный в уменьшении выбросов CO<sub>2</sub> (кг), когда [ЭКО РЕЖИМ] проектора установлен на [АВТО ЭКО], [НОРМАЛЬНОЕ] или [ЭКО]. Эта функция называется [ИЗМЕРЕНИЕ CO<sub>2</sub>].

Возможны два сообщения: [УГЛЕРОДОСБЕРЕЖЕНИЕ] и [СЕАНС СОКРАЩЕНИЯ ВЫБРОСА CO<sub>2</sub>]. Сообщение [УГЛЕРОДОСБЕРЕЖЕНИЕ] покажет общее значение уменьшения выброса CO<sub>2</sub> с начала сеанса до настоящего момента. Вы можете проверить данные, выбрав пункт [ВРЕМЯ ИСПОЛЬЗОВАНИЯ] из вкладки меню [ИНФ.] (→ стр. 112)

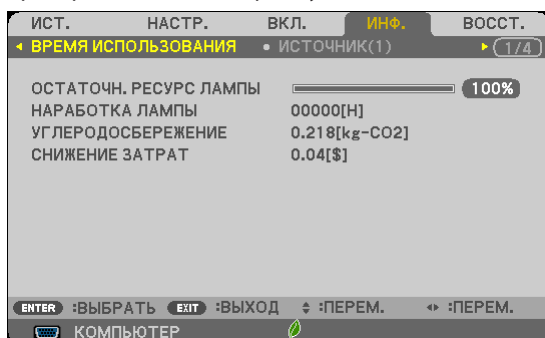

Сообщение [СЕАНС СОКРАЩЕНИЯ ВЫБРОСА CO<sub>2</sub>] показывает количественное уменьшение выброса CO<sub>2</sub> с момента переключения в ЭКО РЕЖИМ сразу после включения и выключения. Сообщение [СЕАНС СОКРАЩЕНИЯ ВЫБРОСА CO<sub>2</sub>] будет отображаться в диалоге [ВЫКЛЮЧЕНИЕ / ВЫ УВЕРЕНЫ ?] во время выключения.

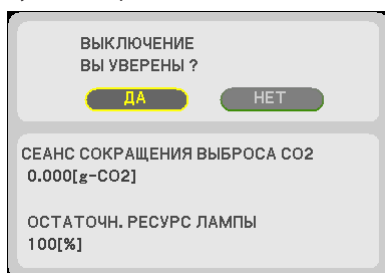

#### СОВЕТ:

- Формула, по которой рассчитывается количественное уменьшение выброса CO<sub>2</sub>, показана ниже.  
 Величина уменьшения выброса CO<sub>2</sub> в режиме ЭКО РЕЖИМ ВЫКЛ. = (Расход энергии в режиме ЭКО РЕЖИМ АВТО ЭКО/НОРМАЛЬНОЕ/ЭКО.) × коэффициент преобразования CO<sub>2</sub>. \* Если изображение выключить, нажав кнопку AV-MUTE или закрыв крышку объектива, количество выбросов CO<sub>2</sub> также увеличится.  
 \* Расчет величины уменьшения выброса CO<sub>2</sub> базируется на публикации OECD «CO<sub>2</sub> Emissions from Fuel Combustion, 2008 Edition».
- [УГЛЕРОДОСБЕРЕЖЕНИЕ] рассчитывается исходя из записей, производимых с 15 минутным интервалом.
- Эта формула не будет применяться к расходу энергии, которая не выделяется, если [ЭКО РЕЖИМ] включен или выключен.

## 5 Предупреждение несанкционированного использования проектора [БЕЗОПАСНОСТЬ]

Можно установить пароль, чтобы предотвратить несанкционированное использование проектора. Каждый раз при включении проектора будет отображаться экран для ввода пароля. Проецирование изображения будет возможным только после ввода верного пароля.

- Функцию [БЕЗОПАСНОСТЬ] невозможно выключить через меню [ВОССТ.].

Чтобы активировать функцию безопасности:

### 1. Нажмите кнопку MENU.

На экране отобразится меню.

### 2. Дважды нажмите кнопку ► для выбора [ВКЛ.] и нажмите кнопку ▼ или кнопку ENTER для выбора [ОБЩИЕ НАСТРОЙКИ].

### 3. Нажмите кнопку ►, чтобы выбрать [УСТАНОВКА].

### 4. Трижды нажмите кнопку ▼, чтобы выбрать [БЕЗОПАСНОСТЬ], и нажмите кнопку ENTER.

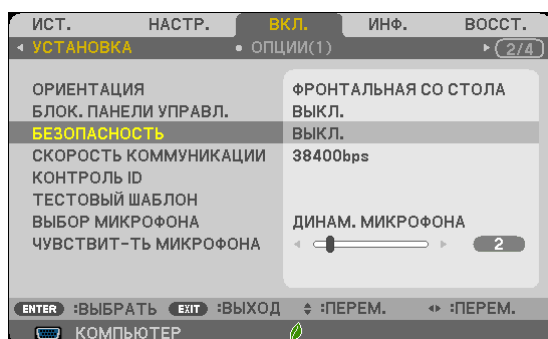

На экране отобразится меню ВЫКЛ./ВКЛ.

### 5. Нажмите кнопку ▼, чтобы выбрать [ВКЛ.], и нажмите кнопку ENTER.

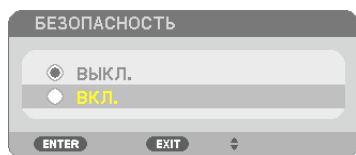

Откроется окно для ввода пароля [ПАРОЛЬ БЕЗОПАСНОСТИ].

### 6. Введите комбинацию из четырех кнопок ▲▼◀▶ и нажмите кнопку ENTER.

*ПРИМЕЧАНИЕ: Длина пароля должна быть от 4 до 10 цифр.*

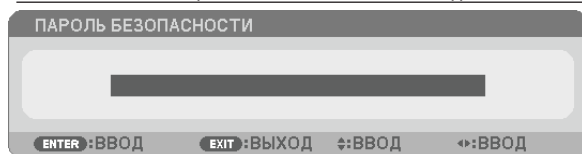

Отобразится экран подтверждения пароля [ПОДТВЕРДИТЕ ПАРОЛЬ].

7. Введите комбинацию из тех же самых четырех кнопок ▲▼◀▶ и нажмите кнопку ENTER.

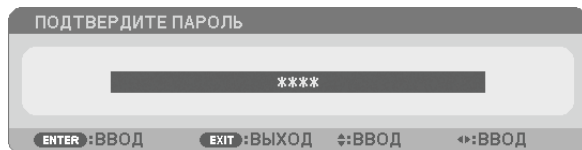

Откроется окно подтверждения.

8. Выберите [ДА] и нажмите кнопку ENTER.

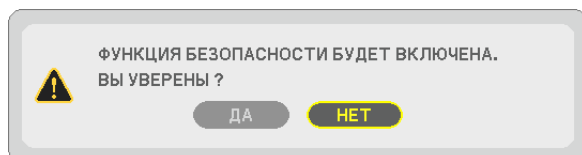

Функция БЕЗОПАСНОСТЬ активирована.

Для включения проектора при включенной функции [БЕЗОПАСНОСТЬ]:

1. Нажмите кнопку POWER.

Проектор включится, и на экране отобразится сообщение о том, что проектор заблокирован.

2. Нажмите кнопку MENU.



3. Введите верный пароль и нажмите кнопку ENTER. Начнется проецирование изображения.



---

ПРИМЕЧАНИЕ: До момента отключения питания (путем отсоединения силового кабеля) функция безопасности блокируется.

---

Чтобы отключить функцию [БЕЗОПАСНОСТЬ]:

**1. Нажмите кнопку MENU.**

На экране отобразится меню.

**2. Выберите [ВКЛ.] → [УСТАНОВКА] → [БЕЗОПАСНОСТЬ] и нажмите кнопку ENTER.**

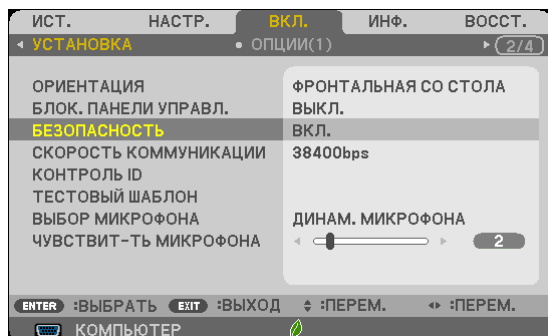

На экране отобразится меню ВЫКЛ./ВКЛ.

**3. Выберите [ВЫКЛ.] и нажмите кнопку ENTER.**

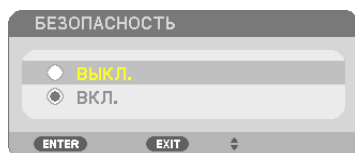

Отобразится экран ПАРОЛЬ БЕЗОПАСНОСТИ.



**4. Введите ваш пароль и нажмите кнопку ENTER.**

Функция БЕЗОПАСНОСТЬ будет выключена в случае ввода верного пароля.

**ПРИМЕЧАНИЕ:** Если Вы забыли ваш пароль, обратитесь к торговому представителю. Ваш торговый представитель предоставит Вам освобождающий код в обмен на код запроса. Ваш код запроса отображен на экране подтверждения пароля. В данном примере [NB52-YGK8-2VD6-K585-JNE6-EYA8] является кодом запроса.

## 6 Использование компьютерного кабеля (VGA) для управления проектором (Virtual Remote Tool)

С помощью утилиты «Virtual Remote Tool» (на CD для проектора компании NEC) виртуальный пульт дистанционного управления (или панель инструментов) можно увидеть на мониторе компьютера.

Эта функция поможет Вам выполнять такие операции, как включение и выключение проектора, и выбор сигнала через компьютерный кабель (VGA), последовательный кабель или локальную сеть.

Только через последовательное подключение программа также используется для отправки изображения на проектор и регистрации его в качестве данных логотипа проектора. После его регистрации вы можете заблокировать логотип для предотвращения его изменения.

### Функции управления

Включение/выключение питания, выбор сигнала, фиксирование изображения, отключение изображения, отключение звука, отправка логотипа на проектор, и операции дистанционного управления на компьютере.



Виртуальный пульт дистанционного управления



Панель инструментов

В этом разделе рассматриваются основные положения для подготовки к использованию Virtual Remote Tool. Дополнительную информацию по использованию Virtual Remote Tool см. в справке Virtual Remote Tool. (→ стр. 41)

Шаг 1: Установите Virtual Remote Tool на компьютер. (→ стр. 37)

Шаг 2: Подсоедините проектор к компьютеру. (→ стр. 39)

Шаг 3: Запустите Virtual Remote Tool. (→ стр. 40)

### СОВЕТ:

- Virtual Remote Tool можно использовать с локальной сетью и последовательным соединением. USB соединение не поддерживается Virtual Remote Tool.
- Для получения обновленной информации о Virtual Remote Tool посетите наш Интернет сайт:  
<http://www.nec-display.com/dl/en/index.html>

#### ПРИМЕЧАНИЕ:

- Если на Вашем переключателе источника выбран [КОМПЬЮТЕР], виртуальный пульт дистанционного управления или панель инструментов будут отображены так же, как и экран Вашего компьютера.
- Используйте входящий в комплект компьютерный кабель (VGA) для соединения разъема COMPUTER IN непосредственно с разъемом выхода монитора компьютера, чтобы использовать Virtual Remote Tool.  
Использование переходников или других кабелей, кроме входящего в комплект компьютерного кабеля (VGA), может вызвать сбой в передаче сигналов.  
Разъем VGA кабеля:  
для DDC/CI требуются 12 и 15 выводы.
- Virtual Remote Tool может не работать из-за характеристик компьютера, версии графического адаптера или драйверов.
- Для запуска программы Virtual Remote Tool в Windows 8 требуется «Microsoft .NET Framework Version 2.0». Microsoft .NET Framework Version 2.0, 3.0 или 3.5 доступна на веб-странице компании Microsoft. Загрузите и установите ее на своем компьютере.
- Данные логотипа (графическое изображение), которые могут быть отправлены на проектор посредством Virtual Remote Tool, имеют следующие ограничения:  
(Только через последовательное подключение)
  - Размер файла: менее 768 KB
  - Размер изображения (разрешение):  
M403X/M363X/M323X/M283X/M333XS: 1024 точек по горизонтали × 768 точек по вертикали или менее  
M403W/M363W/M323W/M353WS/M303WS: 1280 точек по горизонтали × 800 точек по вертикали или менее  
M403H/M323H: 1920 точек по горизонтали × 1080 точек по вертикали или менее
- Чтобы вернуть «NEC logo» в качестве фонового логотипа, необходимо зарегистрировать его в качестве фонового логотипа посредством использования файла изображения (M403W/M363W/M323W/M353WS/M303WS: NEC\_logo2011\_1280x800.bmp, M403X/M363X/M323X/M283X/M333XS: NEC\_logo2011\_XGA.bmp, M403H/M323H: NEC\_logo2012\_1920x1080.bmp), который находится на компакт-диске проектора NEC в комплекте.

#### СОВЕТ:

- Разъем COMPUTER IN проектора поддерживает DDC/CI (Display Data Channel Command Interface). DDC/CI это стандартный интерфейс для двунаправленного соединения: монитор/проектор и компьютер.

## Шаг 1: Установка Virtual Remote Tool на компьютер

#### ПРИМЕЧАНИЕ:

- Чтобы установить Virtual Remote Tool, учетная запись пользователя Windows должна иметь права «Администратора».
- Закройте все работающие программы, прежде чем установить Virtual Remote Tool. Если включена какая-либо программа, установка может не завершиться.

### 1 Вставьте CD, поставляемый с проектором NEC, в устройство CD-ROM.

Отобразится окно меню.

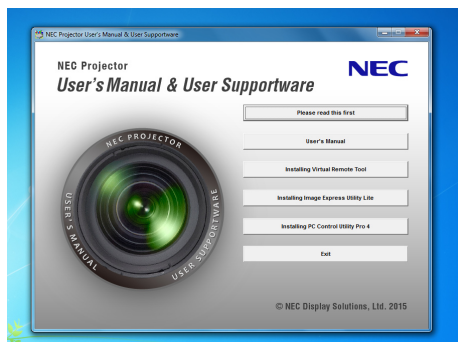



**СОВЕТ:**

Если окно меню не отобразилось, попробуйте выполнить следующую процедуру.

Для Windows 7

**1. Нажмите «Пуск» в Windows.**

**2. Нажмите «Все программы» → «Стандартные» → «Выполнить».**

**3. Введите имя привода CD-ROM (например: «Q:\») и «LAUNCHER.EXE» в «Имя». (например: Q:\LAUNCHER.EXE)**

**4. Нажмите «ОК».**

Отобразится окно меню.

**2 Нажмите «Install Virtual Remote Tool» в окне меню.**

Начнется установка.

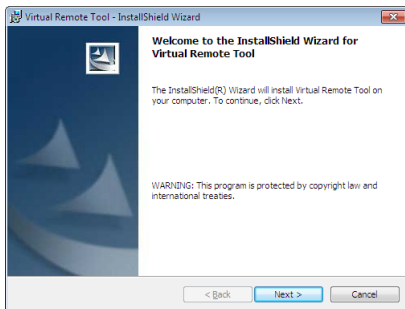

После завершения установки откроется окно приветствия.

**3 Кликните «Next».**

Появится экран «END USER LICENSE AGREEMENT».

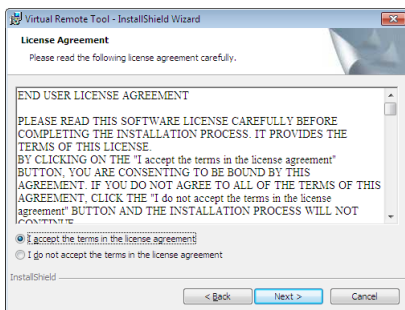

Прочитайте внимательно «END USER LICENSE AGREEMENT».

**4 Если вы согласны, кликните «I accept the terms in the license agreement», а затем кликните «Next».**

- Следуйте указаниям окон установщика, чтобы завершить установку.
- После завершения установки Вы возвратитесь к окну меню.

СОВЕТ:

## Установка Virtual Remote Tool

### Подготовка:

Выйдите из Virtual Remote Tool перед установкой. Чтобы установить Virtual Remote Tool, учетная запись пользователя Windows должна быть с правами «Администратор».

#### 1 Кликните «Пуск», а затем «Панель управления».

Откроется окно Панели управления.

#### 2 Кликните «Удалить программу» в «Программы»

Отобразится окно «Программы и компоненты».

#### 3 Выберите Virtual Remote Tool и кликните по ней.

#### 4 Кликните «Удалить/Изменить» или «Удалить».

• Когда появится окно «Учетные записи пользователя», нажмите «Продолжить».

Следуйте указаниям на экранах, чтобы завершить установку.

## Шаг 2: Подсоедините проектор к компьютеру

#### 1 Используйте входящий в комплект компьютерный кабель (VGA) для соединения разъема COMPUTER IN проектора непосредственно с разъемом выхода монитора компьютера.

#### 2 Подключите прилагаемый кабель питания к разъему AC IN проектора и к розетке.

Проектор находится в режиме ожидания.

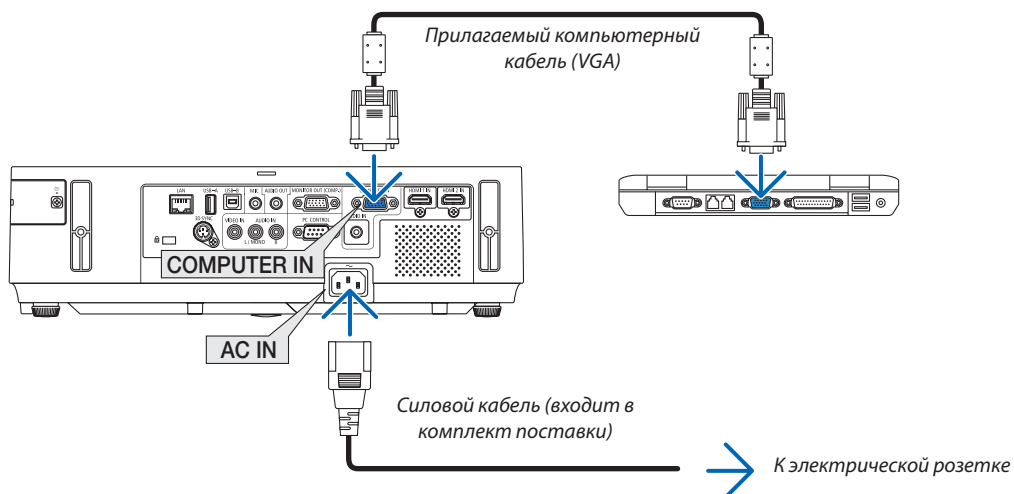

СОВЕТ:

- При первом запуске программы Virtual Remote Tool, появится окно «Easy Setup» для настройки Ваших соединений.

### Шаг 3: Запустите Virtual Remote Tool

#### Запуск с помощью пиктограммы на рабочем столе

1 Нажмите два раза на пиктограмму  на рабочем столе компьютера.

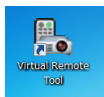

#### Запуск из меню «Пуск»

- Нажмите [Пуск] → [Все программы] или [Программы] → [NEC Projector User Supportware] → [Virtual Remote Tool] → [Virtual Remote Tool].

При первом запуске программы Virtual Remote Tool, появится окно «Easy Setup».

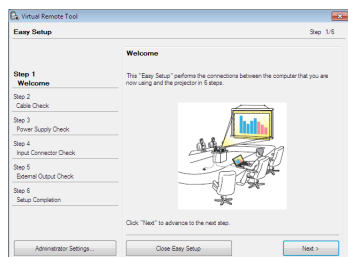

Следуйте указаниям на экранах.

Когда установка «Easy Setup» закончится, появится окно Virtual Remote Tool.



#### ПРИМЕЧАНИЕ:

- Если в меню выбран [НОРМАЛЬНОЕ] режим для [РЕЖИМ ОЖИДАНИЯ], то проектор нельзя будет включить с помощью компьютерного кабеля (VGA) или сетевого соединения (проводная локальная сеть/беспроводная локальная сеть).

#### СОВЕТ:

- Экран Virtual Remote Tool (или панель инструментов) может отображаться без окна «Easy Setup». Для этого, поставьте галочку рядом с текстом « Do not use Easy Setup next time» на экране в шаге 6 в настройках «Easy Setup».

## Выход из Virtual Remote Tool

1 **Нажмите на пиктограмму Virtual Remote Tool**  на панели задач.

На экране отобразится меню.

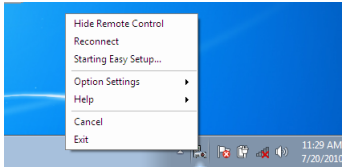

2 **Нажмите на «Exit».**

Virtual Remote Tool закроется.

## Просмотр помощи к Virtual Remote Tool

• **Отображение помощи, используя панель задач.**

1 **Нажмите на пиктограмму Virtual Remote Tool**  на панели задач, когда открыто окно Virtual Remote Tool.

На экране отобразится меню.

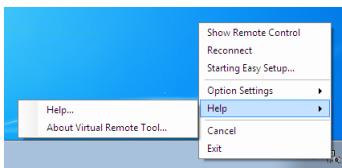

2. **Нажмите на «Help».**

Появится окно Помощь.

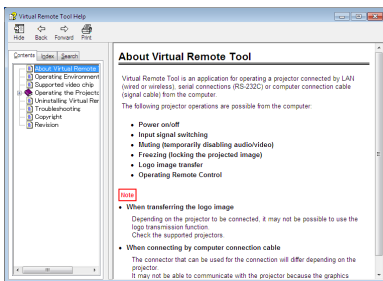

• **Отображение помощи, используя меню Пуск.**

1. **Нажмите на «Пуск» → «Все программы» или «Программы» → «NEC Projector User Supportware» на «Virtual Remote Tool» → И затем на «Virtual Remote Tool Help» в этой папке.**

Появится окно Помощь.

## 7 Управление функциями мыши компьютера с пульта дистанционного управления через кабель USB (функция удаленной мыши)

Встроенная функция удаленной мыши позволяет Вам управлять функциями мыши компьютера с помощью входящего в комплект пульта дистанционного управления, когда проектор подключен к компьютеру через доступный на рынке кабель USB (совместимый с техническими условиями USB 2.0).

Функция удаленной мыши работает через входы COMPUTER, если отображается экран компьютера.

Функция удаленной мыши не будет работать во время остановки или увеличения изображения.

- Использование кабеля USB для подключения проектора к компьютеру также включит функцию дисплея USB.

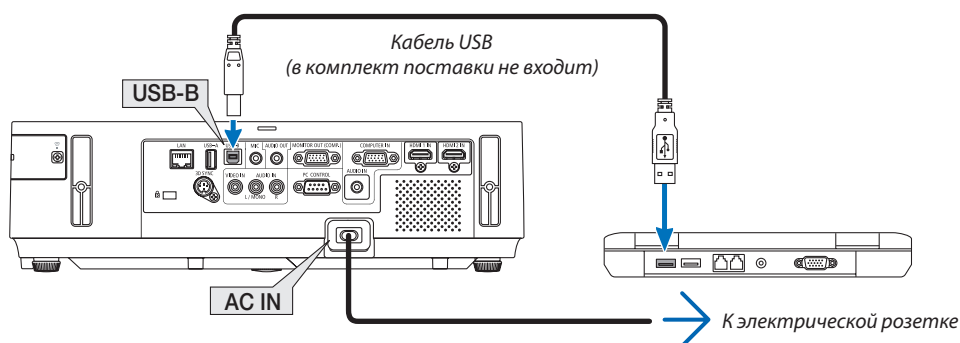

### ПРИМЕЧАНИЕ:

- Кабель USB должен поддерживать характеристики USB 2.0.
- Функция мыши может использоваться со следующими операционными системами: Windows 8, Windows 7, или Windows Vista
- После отсоединения кабеля USB подождите 5 секунд, прежде чем заново его подсоединять и наоборот.
- Подключите проектор к компьютеру при помощи кабеля USB после запуска компьютера. В противном случае компьютер может не включиться.

## Управление компьютерной мышью с пульта дистанционного управления

Компьютерной мышью можно управлять с пульта дистанционного управления.

Кнопка PAGE ▽/△ .....служит для прокручивания зоны просмотра окна, а также для перехода к предыдущему или следующему слайду в программе PowerPoint, запущенной на компьютере.

Кнопки ▲▼◀▶ .....служат для передвижения курсора мыши в компьютере.

Кнопка MOUSE L-CLICK/ENTER .....работает так же, как и левая кнопка мыши.

Кнопка MOUSE R-CLICK .....работает так же, как и правая кнопка мыши.

### ПРИМЕЧАНИЕ:

- Если при работе с компьютером с помощью кнопки ▲▼◀или ▶ отображается меню, влияние распространяется как на меню, так и на указатель мыши. Закройте меню и работайте с помощью мыши.

**СОВЕТ:** В Windows скорость передвижения указателя мыши можно изменять в диалоговом окне Свойства: мышь. Дополнительные сведения см. в документации к компьютеру или интерактивной справке.

## 8 Проецирование изображения экрана компьютера через кабель USB (дисплей USB)

С помощью доступного на рынке кабеля USB (совместимого с техническими условиями USB 2.0) для подключения проектора к компьютеру Вы сможете посылать изображение на мониторе компьютера для показа на проектор. Включение и выключение питания и выбор источника для проектора могут осуществляться с компьютера без подсоединения компьютерного кабеля (VGA).

### ПРИМЕЧАНИЕ:

- Дисплей USB использует функции Image Express Utility Lite, находящейся на компакт-диске NEC Projector (→ стр. 56). Однако запуск дисплея USB не установит Image Express Utility Lite на Ваш компьютер. Потому что дисплей USB выполняет только программу проектора.
- Когда программа Image Express Utility Lite установлена на Ваш компьютер и проектор, программа, установленная на Вашем компьютере, будет всегда запускаться, даже если ее версия более ранняя, чем версия, установленная на проекторе. Если передача звука и другие функции не будут работать, попробуйте удалить Image Express Utility Lite с Вашего компьютера. Это позволит использовать все функции.
- Дисплей USB не будет работать в режиме [НОРМАЛЬНОЕ], выбранного для [РЕЖИМ ОЖИДАНИЯ]. Чтобы использовать дисплей USB, выберите [ОЖИДАНИЕ СЕТИ] для [РЕЖИМ ОЖИДАНИЯ]. (→ стр. 104)
- При использовании дисплея USB, звук выводится через мини-джек COMPUTER AUDIO IN (Стерео). Изображение и звук могут быть не синхронизованы.

### 1. Включите компьютер.

### 2. Вставьте силовой кабель проектора в электрическую розетку и введите проектор в режим ожидания.

- Откройте крышку объектива проектора или крышку объектива.

### 3. Используйте кабель USB для подключения компьютера к проектору.

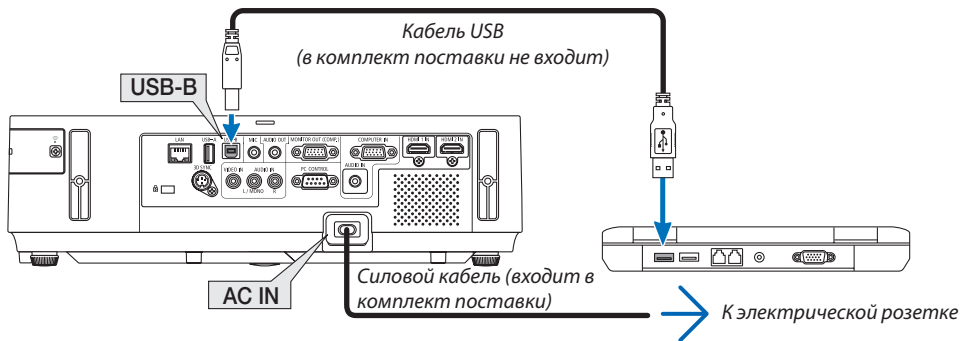

На экране компьютера появится сообщение: «Проектор в режиме ожидания. Подключить его?».

- В верхней части экрана откроется окно управления Image Express Utility Lite.

ПРИМЕЧАНИЕ: В зависимости от настроек компьютера может открыться окно «Автозапуск», когда компьютер обнаружит подключение к проектору. В этом случае нажмите на окно «Start USB Display».

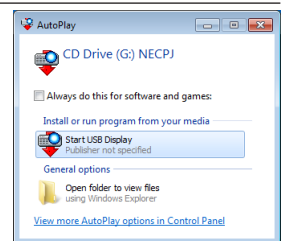

### 4. Нажмите «Да».

Проектор включится, а на экране компьютера появится сообщение: «Подготовка проектора. Пожалуйста, подождите.». Это сообщение исчезнет через несколько секунд.

## 5. Начните работу с окном управления.

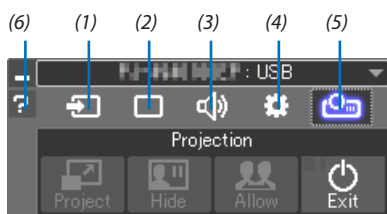

- (1) (Источник)..... Выбирает источник входа для проектора.
- (2) (Изображение)..... Включает и выключает AV-MUTE (меню изображения), FREEZE (остановку изображения) и GCT (инструмент геометрической коррекции). См. стр. 63 о GCT.
- (3) (Звук)..... Включает и выключает AV-MUTE (приглушение звука), воспроизводит звук и управляет громкостью.
- (4) (Прочее)..... Используется для функций «Обновить», «HTTP-сервер»\*, «Установки» и «Информация».
- \* Когда подсоединен кабель USB, «HTTP-сервер» выбрать нельзя.
- (5) (Проецирование).... Позволяет изменить шаблон отображения экрана, скрыть/отобразить изображения, передаваемые каждым устройством, запретить/разрешить прерывание и завершить отображение USB.

Также позволят выключить проектор одновременно с завершением дисплея USB.

**ПРИМЕЧАНИЕ:**

- Если подключен USB-кабель, следующие параметры нельзя выбрать для изменения:
  - Размер экрана для презентации
  - отображение меню (скрыть/отобразить)
  - Запретить прерывание/принять прерывание

- (6) (Справка)..... Отображает справку программы Image Express Utility Lite.

## 9 Управление проектором с помощью браузера HTTP

### Общий обзор

Функция сервера HTTP осуществляет следующие настройки и процессы:

#### 1. Настройка для проводной/беспроводной сети (NETWORK SETTINGS)

Для использования беспроводной локальной сети, необходимо дополнительное устройство беспроводной локальной сети USB. (→ стр. 129)

Для использования проводной/беспроводной локальной сети, подключите проектор к компьютеру с помощью доступного на рынке сетевого кабеля. (→ стр. 128)

#### 2. Настройка почтового предупреждения (ALERT MAIL)

Если проектор подключен к проводной/беспроводной сети, то сообщения о времени замены лампы или об ошибке будут посланы по электронной почте.

#### 3. Эксплуатация проектора

Возможно включение/выключение питания, выбор входа, изменение громкости и изменение настроек изображения.

#### 4. Настройка PLink PASSWORD и AMX BEACON

#### 5. Разрешение загрузки Image Express Utility Lite и ее копирования на карту памяти USB

Данное устройство использует «JavaScript» и «Cookies», и необходимо настроить браузер так, чтобы он принимал эти функции. Способ настройки будет различаться в зависимости от версии браузера. Пожалуйста, смотрите справочные файлы, а также другую информацию, имеющуюся для Вашего ПО.

Есть два способа доступа к функции сервера HTTP:

- **Запустите веб-браузер на компьютере через сетевое соединение с проектором и введите следующий адрес:**  
`http://<the projector's IP address> /index.html`
- **Воспользуйтесь приложением Image Express Utility Lite, имеющимся на входящем в комплект диске NEC Projector CD-ROM.**

СОВЕТ: Заводская установка адреса IP - [DHCP ON].

#### ПРИМЕЧАНИЕ:

- Для использования проектора в сети, проконсультируйтесь с Вашим администратором сети для ее настройки.
- В зависимости от настроек сети скорость ответа экрана или кнопок может снизиться, либо может отсутствовать ответ на команды. В этом случае обратитесь к своему сетевому администратору.  
Проектор может не реагировать, если нажимать кнопки повторно через короткие промежутки времени. В этом случае подождите некоторое время и повторите действия. Если ответная реакция по-прежнему отсутствует, выключите и снова включите проектор.
- Если экран PROJECTOR NETWORK SETTINGS (Сетевые настройки проектора) не отображается в веб-браузере, нажмите клавиши Ctrl+F5 для обновления веб-браузера (или очистки кэша).

### Подготовка перед началом работы

Прежде чем приступить к настройкам браузера, подключите серийный кабель локальной сети к проектору. (→ стр. 128)

Работа с браузером, который использует прокси-сервер, может быть невозможна в зависимости от типа прокси-сервера и способа установки. Хотя тип прокси-сервера имеет решающее значение, возможна ситуация, когда параметры, которые были установлены, не будут отображаться (что зависит от объема кэш-памяти), а информация, введенная в браузере, не будет отображаться в проекторе. Если это возможно, рекомендуется воздержаться от использования прокси-сервера.



### Управление адресом для работы через браузер

В качестве реального адреса, вводимого в строке ввода адреса при работе с проектором через браузер, можно использовать имя хоста, если это имя, соответствующее IP-адресу проектора, было зарегистрировано сетевым администратором на сервере доменных имен или указано в файле «HOSTS» на используемом компьютере.

- Пример 1: Если для имени узла проектора установлено значение «pj.nec.co.jp», доступ к параметрам настройки сети можно получить, указав  
<http://pj.nec.co.jp/index.html>  
 в столбце адреса или столбце ввода URL-адреса.
- Пример 2: Если IP-адресом проектора является «192.168.73.1», доступ к параметрам настройки сети можно получить, указав  
<http://192.168.73.1/index.html>  
 в столбце адреса или столбце ввода URL-адреса.

## PROJECTOR ADJUSTMENT

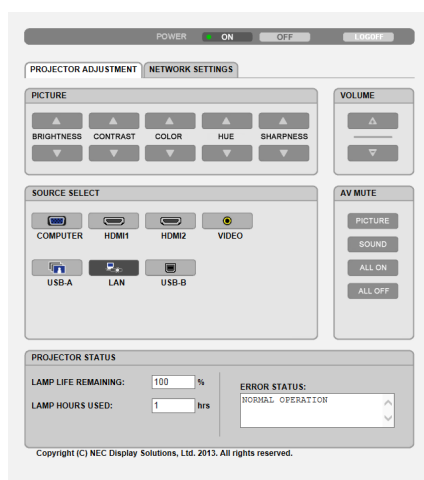

**POWER:** служит для управления питанием проектора.

ON..... Питание включено.

OFF..... Питание выключено.

**VOLUME:** служит для управления громкостью проектора.

▲ ..... Громкость увеличивается.

▼ ..... Громкость уменьшается.

**AV-MUTE:** служит для управления функцией выключения звука проектора.

PICTURE ON..... Звук видео отключается.

PICTURE OFF..... Звук видео снова включается.

SOUND ON..... Звук отключается.

SOUND OFF..... Звук снова включается.

ALL ON ..... Выключается звук всех функций – видео и аудио.

ALL OFF ..... Звук всех функций – видео и аудио – снова включается.

PICTURE: служит для управления настройками видео проектора.

BRIGHTNESS ▲..... Значение яркости увеличивается.

BRIGHTNESS ▼..... Значение яркости уменьшается.

CONTRAST ▲..... Значение контрастности увеличивается.

CONTRAST ▼..... Значение контрастности уменьшается.

COLOR ▲..... Значение цвета увеличивается.

COLOR ▼..... Значение цвета уменьшается.

HUE ▲..... Значение оттенка увеличивается.

HUE ▼..... Значение оттенка уменьшается.

SHARPNESS ▲..... Значение резкости увеличивается.

SHARPNESS ▼..... Значение резкости уменьшается.

- Набор функций, которыми можно управлять, зависит от сигнала, который подается на проектор. (→ стр. 89)

SOURCE SELECT: служит для переключения входных разъемов проектора.

COMPUTER.....Переключение на разъем COMPUTER IN.

HDMI1.....Переключение на разъем HDMI 1 IN.

HDMI2.....Переключение на разъем HDMI 2 IN.

VIDEO.....Переключение на разъем VIDEO IN.

USB-A.....Переключение на USB-память.

LAN.....Переключение на сигнал ЛВС.

USB-B.....Переключает на порт USB-B.

PROJECTOR STATUS: служит для отображения состояния проектора.

LAMP LIFE REMAINING .... Отображается остаточный ресурс лампы в процентах.

LAMP HOURS USED ..... Отображается количество часов работы лампы.

ERROR STATUS..... Отображается состояние неисправностей, имевших место в проекторе.

LOG OFF: Вывод проектора из системы и возврат к экрану авторизации (экран LOGON).

## СЕТЕВЫЕ НАСТРОЙКИ

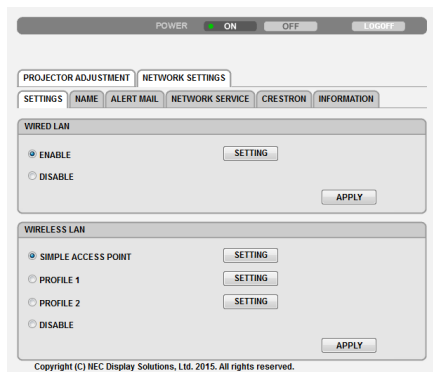

## • SETTINGS

## WIRED или WIRELESS

SETTING	Настройка для проводной или беспроводной локальной сети.
APPLY	Применение настроек для проводной или беспроводной локальной сети.
DHCP ON	Автоматическое присваивание адреса IP, подсети маски и входа проектору с Вашего сервера DHCP.
DHCP OFF	Установка адреса IP, подсети маски и входа для проектора, заданных администратором сети.
IP ADDRESS	Установка адреса IP сети, к которой подключен проектор.
SUBNET MASK	Установка номера подсети маски сети, к которой подключен проектор.
GATEWAY	Установка входа по умолчанию сети, к которой подключен проектор.
AUTO DNS ON	Сервер DHCP автоматически установит адрес IP сервера DNS, к которому подключен компьютер.
AUTO DNS OFF	Установка адреса IP сервера DNS, к которому подключен проектор.

## Настройка для WIRED LAN

ENABLE	Подключение соединения по беспроводной локальной сети
DISABLE	Отключение соединения по беспроводной локальной сети

## Настройки для WIRELESS LAN (с установленным дополнительным устройством беспроводной локальной сети USB)

SIMPLE ACCES POINT	Настройка простой точки доступа.
MODE	Доступные каналы различаются в зависимости от страны и региона. Если выбран режим [INFRASTRUCTURE], убедитесь, что проектор и точка доступа используют один и тот же канал.
CHANNEL	Доступные каналы различаются в зависимости от страны и региона. При выборе [INFRASTRUCTURE], та же точка доступа с беспроводной LAN выбирается автоматически.
PROFILE 1/PROFILE 2	Можно выполнить две настройки для соединения по беспроводной локальной сети. Выберите PROFILE 1 или PROFILE 2.
SSID	Введите идентификатор (SSID) для беспроводной локальной сети. Связь может быть установлена только с тем оборудованием, чей SSID совпадает с SSID для Вашей беспроводной сети.

SITE SURVEY	Отображение списка доступных идентификаторов SSID для беспроводной локальной сети на сайте. Выберите SSID, к которому Вы можете осуществить доступ.		
SECURITY TYPE	Включение или выключение режима шифрования для безопасной передачи. При включении режима шифрования установите ключ WEP или зашифрованный ключ.		
	DISABLE	Функция шифрования включена не будет. Ваша связь может просматриваться третьими лицами.	
	WEP 64 bit	Использование 64-битового количества данных для безопасной передачи.	
	WEP 128 bit	Использование 128-битового количества данных для безопасной передачи. Этот параметр повысит уровень конфиденциальности и безопасности по сравнению с шифрованием с 64-битовым количеством данных.	
	WPA PSK-TKIP/ WPA PSK-AES/ WPA2 PSK-TKIP/ WPA2 PSK-AES	Эти параметры предоставляют более высокий уровень безопасности, чем WAP.	
<p><i>ПРИМЕЧАНИЕ:</i></p> <ul style="list-style-type: none"> <li>• Установки WEP должны быть такими же, что и устройства связи, такие как ПК или точка доступа в Вашей беспроводной локальной сети.</li> <li>• При использовании WEP скорость передачи изображений замедляется.</li> </ul>			
INDEX	Выберите зашифрованный ключ при выборе [WEP 64bit (WEP 64-битный)] или [WEP 128bit (WEP 128-битный)] в [SECURITY TYPE (ТИП ЗАЩИТЫ)]. Когда [WEP 64bit (WEP 64-битный)] или [WEP 128bit (WEP 128-битный)] выбран для [SECURITY TYPE (ТИП ЗАЩИТЫ)], ключ WEP устанавливается на «1», и его невозможно изменить.		
KEY	При выборе [WEP 64 bit] или [WEP 128 bit] в [SECURITY TYPE]: Введите ключ WEP.		
	Выбор	Знаки (ASCII)	
	Шестнадцатиричная цифра (HEX)		
	WEP 64 bit	До 5 знаков	До 10 знаков
	WEP 128 bit	До 13 знаков	До 26 знаков
При выборе [WPA PSK-TKIP], [WPA PSK-AES], [WPA2 PSK-TKIP] или [WPA2 PSK-AES]: Введите зашифрованный ключ. Длина ключа должна быть от 8 до 63 знаков.			

## • NAME

PROJECTOR NAME	Введите имя для Вашего проектора, чтобы компьютер мог его распознавать. Имя проектора должно состоять из 16 или менее знаков. СОВЕТ: Выполнение [RESET] из меню не влияет на имя проектора.
HOST NAME	Введите имя хост-системы сети, к которой подключен проектор. Имя хост-системы должно состоять из 15 или менее знаков.
DOMAIN NAME	Введите имя домена сети, к которой подключен проектор. Имя домена должно состоять из 60 или менее знаков.

## • ALERT MAIL

ALERT MAIL (только на английском языке)	С помощью данной функции Вы получите сообщение на компьютер о сроке замене лампы или сообщениях об ошибках по электронной почте, используя проводную или беспроводную локальную сеть. Поставив галочку, можно включить функцию предупреждающих сообщений. Убрав галочку, можно отключить функцию предупреждающих сообщений. Ниже приведен пример сообщения, которое посылается с проектора. Период эксплуатации лампы подошел к концу. Пожалуйста, замените лампу. Projector Name: NEC Projector Lamp Hours Used: 100 [H]
SENDER'S ADDRESS	Введите адреса отправителя.
SMTP SERVER NAME	Введите имя сервера SMTP, который должен быть подключен к проектору.
RECIPIENT'S ADDRESS 1,2,3	Введите адреса получателя. Можно ввести до трех адресов.
TEST MAIL	Пошлите пробное сообщение, чтобы проверить правильность настроек. <i>ПРИМЕЧАНИЕ:</i> <ul style="list-style-type: none"> <li>• Если Вы выполните проверку, Вы можете не получить предупреждающее сообщение. Если это произойдет, проверьте правильность сетевых настроек.</li> <li>• Если Вы введете неправильный адрес, Вы можете не получить предупреждающее сообщение. Если это произойдет, проверьте правильность адреса получателя.</li> </ul>
SAVE	Нажмите эту кнопку, чтобы отобразить вышеуказанные настройки.

## • NETWORK SERVICE

PJLink PASSWORD	Установка пароля для PJLink*. Пароль должен состоять из 32 или менее знаков. Не забывайте свой пароль. Если Вы всё же забыли пароль, обратитесь к своему дилеру.
HTTP PASSWORD	Установка пароля для сервера HTTP. Пароль должен состоять из 10 или менее знаков.
AMX BEACON	Включение и выключение обнаружения устройств с AMX при подключении к сети, поддерживаемой системой управления NetLinx AMX. <i>СОВЕТ:</i> При использовании устройства, которое поддерживает обнаружение устройств AMX, вся система управления AMX NetLinx распознает устройство и скачает соответствующий модуль обнаружения устройств с сервера AMX. Постановка галочки включает определение проектора с помощью обнаружения устройств AMX. Удаление галочки выключит определение проектора с помощью обнаружения устройств AMX.
Image Express Utility Lite	Нажмите «DOWNLOAD», чтобы отобразить страницу загрузки, с которой EXE-файл Image Express Utility Lite может быть загружен на Ваш USB-накопитель, подключенный к Вашему компьютеру. (→ стр. 60)
SAVE	Нажмите эту кнопку, чтобы отобразить настройки, перечисленные выше.

\*Что такое PJLink?

PJLink представляет собой стандартизацию протокола, используемого для управления проекторами различных производителей. Этот стандартный протокол принят в 2005 году Японской Ассоциацией Производителей Конторских Машин и Информационных Систем (Japan Business Machine and Information System Industries Association, JBMAI).

Проектор поддерживает все команды PJLink Класса 1.  
На установку PJLink не влияет даже выбор в меню параметра [ВОССТ].

#### Совместимость с CRESTRON ROOMVIEW

Проектор поддерживает функцию CRESTRON ROOMVIEW, которая позволяет управлять и контролировать с компьютера или контроллера работу нескольких устройств, объединенных в сеть.

Для получения дополнительной информации посетите сайт <http://www.crestron.com>

#### <Процедура настройки>

Подключитесь к функции сервера HTTP и выполните необходимые настройки для [CRESTRON] в меню [СЕТЕВЫЕ НАСТРОЙКИ].

#### • ROOMVIEW для управления с компьютера.

DISABLE	Отключение ROOMVIEW.
ENABLE	Включение ROOMVIEW.

#### • CRESTRON CONTROL для управления с контроллера.

DISABLE	Отключение CRESTRON CONTROL.
ENABLE	Включение CRESTRON CONTROL.
IP ADDRESS	Установка IP-адреса CRESTRON SERVER.
IP ID	Установка ID для IP CRESTRON SERVER.

*ПОДСКАЗКА: Настройки CRESTRON необходимы только для использования с CRESTRON ROOMVIEW.*

*Для получения дополнительной информации посетите веб-сайт <http://www.crestron.com>*

#### • INFORMATION

WIRED LAN	Отображение списка настроек для соединения по проводной локальной сети.
WIRELESS LAN	Отображение списка настроек для соединения по беспроводной локальной сети.
UPDATE	Отражение настроек при их изменении.

## 10 Управление проектором через локальную сеть (PC Control Utility Pro 4/Pro 5)

Используя утилиты «PC Control Utility Pro 4» и «PC Control Utility Pro 5», которые находятся на прилагаемом компакт-диске NEC Projector, можно управлять проектором через локальную сеть.

PC Control Utility Pro 4 - программа, совместимая с Windows. (→ эта стр.)

PC Control Utility Pro 5 - программа, совместимая с Mac OS. (→ стр. 54)

### Функции управления

Питание Вкл./Выкл., выбор сигнала, фиксирование изображения, отключение изображения, отключение звука, регулировка, предупреждение об ошибках, график задач.

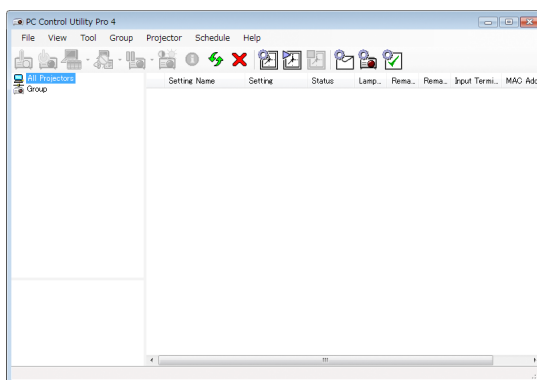

Экран программы PC Control Utility Pro 4

Этот раздел содержит краткий обзор для подготовки к использованию программы PC Control Utility Pro 4/Pro 5. О том, как использовать PC Control Utility Pro 4/Pro 5, см. помощь к программе PC Control Utility Pro 4/Pro 5. (→ стр. 54, 55)

Шаг 1: Установите PC Control Utility Pro 4/Pro 5 на компьютер.

Шаг 2: Подсоедините проектор к кабелю локальной сети.

Шаг 3: Запустите PC Control Utility Pro 4/Pro 5.

- Для запуска PC Control Utility Pro 4 в Windows 8.1 и Windows 8 требуется «Microsoft .NET Framework 2.0». Программа Microsoft .NET Framework версии 2.0, 3.0 или 3.5 доступна на сайте компании Microsoft. Загрузите и установите ее на Ваш компьютер.

### СОВЕТ:

- PC Control Utility Pro 4 можно использовать с последовательным соединением.

## Использование на Windows

### Шаг 1: Установите PC Control Utility Pro 4 на компьютер

#### ПРИМЕЧАНИЕ:

- Чтобы устанавливать или удалять программу, учетная запись пользователя Windows должна иметь права [Администратор].
- Перед установкой закройте все работающие программы. Если включена какая-либо программа, установка может не завершиться.

#### 1 Вставьте входящий в комплект диск NEC Projector CD-ROM в привод CD-ROM компьютера.

Отобразится окно меню.

**СОВЕТ:**

Если окно меню не отобразилось, попробуйте выполнить следующую процедуру.

Для Windows 7:

**1. Нажмите «Пуск» в Windows.**

**2. Нажмите «Все программы» → «Стандартные» → «Выполнить».**

**3. Введите имя привода CD-ROM (например: «Q:\») и «LAUNCHER.EXE» в «Имя». (например: Q:\LAUNCHER.EXE)**

**4. Нажмите «ОК».**

Отобразится окно меню.

## 2 Нажмите «PC Control Utility Pro 4» в окне меню.

Начнется установка.

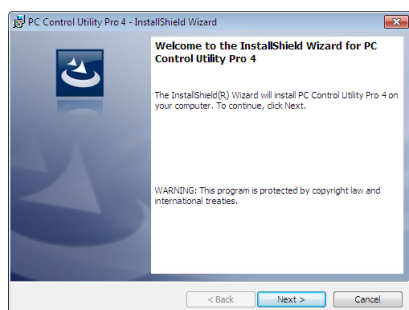

После завершения установки откроется окно приветствия.

## 3 Нажмите «Next».

«Откроется экран «END USER LICENSE AGREEMENT».

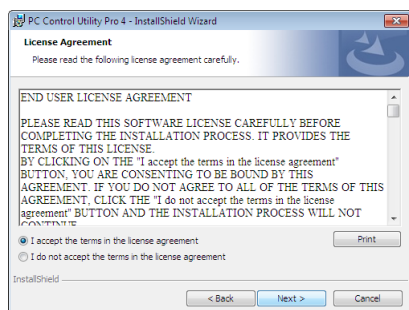

Внимательно прочтите «END USER LICENSE AGREEMENT».

## 4 Если Вы согласны, нажмите «I accept the terms in the license agreement» и нажмите «Next».

- Следуйте инструкциям на экранах программы установки, чтобы завершить установку.
- После завершения установки Вы возвратитесь к окну меню.

**СОВЕТ:**

• Удаление PC Control Utility Pro 4

Чтобы удалить PC Control Utility Pro 4, выполните те же самые действия, что и для «Удаление Virtual Remote Tool». Вместо «Virtual Remote Tool» читайте «PC Control Utility Pro 4» (→ стр. 39)



### Шаг 2: Подключите проектор к локальной сети.

Подключите проектор к локальной сети, выполнив инструкции в «Подключение к проводной локальной сети» (→ стр. 128), «Подключение к беспроводной локальной сети» (→ стр. 129) и «9 Управление проектором с помощью браузера HTTP» (→ стр. 45)

### Шаг 3: Запустите PC Control Utility Pro 4

Кликните на «Пуск» → «Все программы» или «Программы» → «NEC Projector User Supportware» → «PC Control Utility Pro 4» → «PC Control Utility Pro 4».

---

#### ПРИМЕЧАНИЕ:

- Для обеспечения графика функции PC Control utility Pro 4 необходимо содержать компьютер в рабочем режиме, а не в режиме ожидания/экономии энергии. Выбрать опцию «Электропитание» из «Панели управления» Windows и отключить режим ожидания/экономии энергии перед запуском программы планировщика.

[Пример] Для Windows 7:

Выбрать «Панель управления» → «Система и безопасность» → «Электропитание» → «Настройка перехода в спящий режим» → «Переводить компьютер в спящий режим» → «Никогда».

#### ПРИМЕЧАНИЕ:

- Если в меню выбран [НОРМАЛЬНОЕ] режим для [РЕЖИМ ОЖИДАНИЯ], то проектор нельзя будет включить с помощью сетевого соединения (проводная локальная сеть/беспроводная локальная сеть).
- 

#### СОВЕТ:

---

### Просмотр Помощи к PC Control Utility Pro 4

#### • Отображение Помощи во время работы с PC Control Utility Pro 4.

Кликните в окне программы PC Control Utility Pro 4 в следующем порядке «Help (H)» → «Help (H) ...».

На экране отобразится меню.

#### • Отображение помощи, используя меню Пуск.

Кликните на «Пуск» → «Все программы» или «Программы» → «NEC Projector User Supportware» → «PC Control Utility Pro 4» → «PC Control Utility Pro 4».

Появится окно Помощь.

---

## Использование на Mac OS

### Шаг 1: Установите PC Control Utility Pro 5 на компьютер

1. **Вставьте входящий в комплект диск NEC Projector CD-ROM в привод CD-ROM компьютера Mac.**

На экране отобразится значок компакт-диска.

2. **Дважды щелкните значок компакт-диска.**

Отобразится окно компакт-диска.

3. **Дважды щелкните по папке «Mac OS X».**

4. **Дважды кликните по «PC Control Utility Pro 5.pkg».**

Запустится программа установки.

5. **Кликните «Next».**

Появится экран «END USER LICENSE AGREEMENT».

6. **Внимательно прочтите «END USER LICENSE AGREEMENT» и нажмите «Next».**

Отобразится окно подтверждения

7. **Нажмите «I accept the terms in the license agreement».**

Следуйте инструкциям на экранах программы установки, чтобы завершить установку.

#### ПРИМЕЧАНИЕ:

Удаление PC Control Utility Pro 5

1. Поместите папку «PC Control Utility Pro 5» на пиктограмму корзины.

2. Поместите файл конфигурации PC Control Utility Pro 5 на пиктограмму корзины.

Файл конфигурации находится в «/Users/<your user name>/Application Data/NEC Projector User Supportware/PC Control Utility Pro 5».

### Шаг 2: Подключите проектор к локальной сети

Подключите проектор к локальной сети, следуя инструкциям «Подключение к проводной локальной сети» (→ стр. 128), «Подключение к беспроводной локальной сети» (→ стр. 129) и « Управление проектором с помощью браузера HTTP» (→ стр. 45)

### Шаг 3: Запустите PC Control Utility Pro 5

1. **Откройте папку Приложения в Mac OS.**

2. **Щелкните на папку «PC Control Utility Pro 5».**

3. **Щелкните на иконку «PC Control Utility Pro 5».**

PC Control Utility Pro 5 запустится.

#### ПРИМЕЧАНИЕ:

- Для того, чтобы в программе PC Control utility Pro 5 работала функция расписания, необходимо, чтобы компьютер находился в рабочем режиме, а не в режиме экономии энергии. Выберите опцию «Экономия энергии» из «Системные предпочтения» в Mac и отключите режим экономии энергии перед запуском программы планировщика.
- Если в меню для [РЕЖИМ ОЖИДАНИЯ] выбран параметр [НОРМАЛЬНОЕ], то проектор нельзя будет включить с помощью сетевого соединения (проводная/беспроводная локальная сеть).

#### ПОДСКАЗКА:

### Просмотр справки PC Control Utility Pro 5

- **Отображение справки PC Control Utility Pro 5 во время работы программы.**
- **Из меню щелкните на «Help» → «Help» в таком порядке.**

Появится окно справки.

- **Отображение справки с помощью док**

1. **Откройте «Папка приложений» в ОС Mac.**

2. **Щелкните на папку «PC Control Utility Pro 5».**

3. **Щелкните на иконку «PC Control Utility Pro 5 Help».**

Появится окно справки.

## 11 Отображение экрана Вашего компьютера с проектора через локальную сеть (Image Express Utility Lite)

Image Express Utility Lite, содержащаяся на поставленном CD-ROM проектора NEC, позволяет отправлять изображение экрана и звук с компьютера на проектор по кабелю USB или по проводной или беспроводной LAN.

Image Express Utility Lite - программа, совместимая с Windows.

Image Express Utility Lite for Mac OS - программа, совместимая с Mac OS. (→ стр. 61)

В данном разделе представлена информация о том, как подключить проектор к локальной сети и использовать приложение Image Express Utility Lite. Для получения информации о работе Image Express Utility Lite см. справку для Image Express Utility Lite.

Шаг 1: Установите Image Express Utility Lite на компьютер.

Шаг 2: Подключите проектор к локальной сети.

Шаг 3: Запустите Image Express Utility Lite.

### ПОДСКАЗКА:

- *Image Express Utility Lite (для Windows) может быть запущена с большинства доступных в продаже съемных носителей, например, устройств памяти USB или карт памяти SD, без необходимости установки на Ваш компьютер. (→ стр. 59)*

### Функции Image Express Utility Lite

#### • Передача изображения (для Windows и Mac OS)

- Изображение с монитора Вашего компьютера можно отправить на проектор через проводную или беспроводную локальную сеть без подсоединения компьютерного кабеля (VGA).

#### • Возможность передачи аудио (только для Windows)

- Image Express Utility Lite позволяет отправлять изображение экрана и звук с компьютера на проектор по проводной/беспроводной LAN или через соединение по USB.
- Когда экран компьютера проецируется на полный экран проектора, проектор выводит звук компьютера.

#### • Дисплей USB (только для Windows)

- Изображение с монитора компьютера и звук можно передать через кабель USB, не подключая компьютерный кабель (VGA).
- Простое подключение компьютера и проектора через кабель USB делает доступной функцию Дисплей USB (Plug & Play) даже без установки на компьютер Image Express Utility Lite. (→ стр. 43)

#### • Geometric Correction Tool [GCT] (только для Windows)

См. «12 Проекция под углом (инструментальные средства Geometric Correction Tool приложения Image Express Utility Lite)».

## Использование на Windows

### Шаг 1: Установите Image Express Utility Lite на компьютер.

---

#### ПРИМЕЧАНИЕ:

- Чтобы устанавливать или удалять программу, учетная запись пользователя Windows должна иметь права «Администратора».
  - Перед установкой закройте все работающие программы. Если включена какая-либо программа, установка может не завершиться.
  - Image Express Utility Lite будет установлена на системный диск Вашего компьютера.  
Если появится сообщение «Недостаточно свободного места», то для установки программы требуется больше свободного места (около 100 Мб).
- 

#### 1. Вставьте входящий в комплект диск NEC Projector CD-ROM в привод CD-ROM компьютера.

Отобразится окно меню.

#### СОВЕТ:

Если окно меню не отобразилось, попробуйте выполнить следующую процедуру.

Для Windows 7:

**1. Нажмите «Пуск» в Windows.**

**2. Нажмите «Все программы» → «Стандартные» → «Выполнить».**

**3. Введите имя привода CD-ROM (например: «Q:\») и «LAUNCHER.EXE» в «Имя». (например: Q:\LAUNCHER.EXE)**

**4. Нажмите «ОК».**

Отобразится окно меню.

---

#### 2. Нажмите «Installing Image Express Utility Lite» в окне меню.

Начнется установка.

«Откроется экран «END USER LICENSE AGREEMENT».

Внимательно прочтите «END USER LICENSE AGREEMENT»

#### 3. Если Вы согласны, нажмите «I agree» и нажмите «Next».

- Следуйте инструкциям на экранах программы установки, чтобы завершить установку.
- После завершения установки Вы возвратитесь к окну меню.

В конце установки появится сообщение о ее завершении.

#### 4. Нажмите «ОК».

Установка будет завершена.

---

#### СОВЕТ:

- Удаление программы Image Express Utility Lite.

Чтобы удалить Express Utility Lite, выполните те же самые действия, что и для «Удаление Virtual Remote Tool». Вместо «Virtual Remote Tool» чита́йте «Image Express Utility Lite» (→ стр. 39)

---

### Шаг 2: Подключите проектор к локальной сети.

Подключите проектор к локальной сети, выполнив инструкции в «Подключение к проводной локальной сети» (→ стр. 128), «Подключение к беспроводной локальной сети» (→ стр. 129) и «9 Управление проектором с помощью браузера HTTP» (→ стр. 45)

**Шаг 3: Запустите Image Express Utility Lite.**

1. В ОС Windows нажмите «Пуск» → «Все программы» → «NEC Projector User Supportware» → «Image Express Utility Lite» → «Image Express Utility Lite».

Запустится Image Express Utility Lite.

Откроется окно выбора соединения сети.

2. Выберите сеть и нажмите «ОК».

В окне выбора места назначения откроется список подключаемых проекторов.

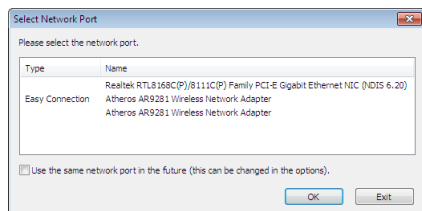

3. Поставьте «галочку» для подключаемых проекторов и нажмите «Connect».

- Когда отобразится один или более проекторов, в меню проектора выберите [ИНФ.] → [БЕСПРОВОД. ЛОК. СЕТЬ] → [АДРЕС IP].

После установки соединения с проектором Вы можете работать с управляющим окном для управления проектором. (→ стр. 44)

**ПРИМЕЧАНИЕ:**

- Если в меню [НОРМАЛЬНОЕ] режим выбран для [РЕЖИМ ОЖИДАНИЯ], то выключенный проектор не будет отображаться в окне для выбора адреса назначения

**СОВЕТ:****Просмотр файла «Помощь» к приложению Image Express Utility Lite**

- Чтобы воспользоваться Справкой во время работы приложения Image Express Utility Lite, следует выполнить следующее действие.

Нажмите на пиктограмму [?] (Справка) в окне панели управления.

После этого раскроется окно Справки.

- Чтобы воспользоваться Справкой во время работы функции GCT, следует выполнить следующие действия.

Щелкните «Help» → «Help», чтобы отредактировать окно.

После этого раскроется окно Справки.

- Чтобы воспользоваться Справкой из меню Пуск, следует выполнить следующие действия.

Нажмите «Пуск» → «Все программы» или «Программы» → «NEC Projector User Supportware» → «Image Express Utility Lite» → «Image Express Utility Lite Help».

После этого раскроется окно Справки.

#### **Запуск приложения Image Express Utility Lite с памяти USB или карты памяти SD**

Приложение Image Express Utility Lite может быть запущено с доступных в продаже съемных носителей, например, устройств памяти USB или карт памяти SD, если оно было предварительно скопировано. Это устраняет проблему установки приложения Image Express Utility Lite на Ваш компьютер.

##### **1. Скопируйте Image Express Utility Lite на съемный носитель.**

*Скопируйте все папки и файлы (общий размер приблизительно 6 МБ) из папки «IEU\_Lite (removable-media)» с входящего в комплект компакт-диска NEC Projector CD-ROM в корневой каталог Вашего съемного носителя.*

##### **2. Вставьте съемный носитель в Ваш компьютер.**

*На Вашем компьютере отобразится окно «Автозапуск».*

*ПОДСКАЗКА:*

- *Если окно «Автозапуск» не появилось, то откройте папку через «Компьютер».*

##### **3. Нажмите «Открыть папку для просмотра файлов»**

*Будет показан файл IEU\_Lite.exe, а также другие папки и файлы.*

##### **4. Дважды кликните по значку «IEU\_Lite.exe» ( ).**

*Запустится приложение Image Express Utility Lite.*

#### Загрузка Image Express Utility Lite через сервер HTTP

Процедура загрузки, когда проектор подключен к сети Интернет.

1. **Получите доступ к серверу HTTP.** (→ стр. 45)
2. **Выберите вкладку «NETWORK SETTINGS», а затем вкладку «NETWORK SERVICE».**
3. **Нажмите «DOWNLOAD» для «Image Express Utility Lite».**

*Отобразится страница загрузки.*

4. **Поставьте флажок для IEU\_Lite (съёмный носитель).zip и/или gct.ngm.**

5. **Кликните «DOWNLOAD».**

6. **Выберите папку, в которую Вы хотите скачать файл, и нажмите «SAVE».**

*(Рекомендуется папка на Вашем компьютере.)*

*Начнется загрузка.*

*После завершения загрузки убедитесь в том, что файл был помещен в папку назначения.*

#### Поддерживаемые ОС:

- Windows 8.1 (32 бит/64 бит)
- Windows 8.1 Pro (32 бит/64 бит)
- Windows 8.1 Enterprise (32 бит/64 бит)
- Windows 8 (32 бит/64 бит)
- Windows 8 Pro (32 бит/64 бит)
- Windows 8 Enterprise (32 бит/64 бит)
- Windows 7 Home Basic (32 бит/64 бит)
- Windows 7 Home Premium (32 бит/64 бит)
- Windows 7 Professional (32 бит/64 бит)
- Windows 7 Ultimate (32 бит/64 бит)
- Windows 7 Enterprise (32 бит/64 бит)
- Windows Vista Home Basic (32 бит/64 бит)
- Windows Vista Home Premium (32 бит/64 бит)
- Windows Vista Business (32 бит/64 бит)
- Windows Vista Ultimate (32 бит/64 бит)
- Windows Vista Enterprise (32 бит/64 бит)

#### Запуск IEU Lite (съёмный носитель).zip и gct.ngm

1. **Извлеките скачанный zip-файл IEU Lite (съёмные носители) на Ваш съёмный носитель.**
2. **Дважды щелкните по значку на IEU Lite.exe в папке IEU Lite (съёмные носители).**

- Если Вы также загрузили gct.ngm, переместите gct.ngm в ту же папку, где находится IEU\_Lite\_GCT.exe.
- Для использования функции Correction Tool function (GCT) (Инструмент геометрической коррекции) Image Express Utility вместе с видеокабелем дважды щелкните по значку «IEU\_Lite\_GCT.exe». Когда данные коррекции GCT (\*.ngm) сохраняются в той же папке, куда помещен IEU\_Lite\_GCT.exe, данные будут автоматически использоваться без необходимости LAN соединения.

## Использование на Mac OS

### Шаг 1: Установите Image Express Utility Lite для Mac OS на компьютер

1. **Вставьте входящий в комплект диск NEC Projector CD-ROM в привод CD-ROM Вашего компьютера Mac.**  
На экране отобразится значок компакт-диска.
2. **Дважды кликните по значку компакт-диска.**  
Отобразится окно компакт-диска.
3. **Дважды кликните по папке «Mac OS X».**
4. **Дважды кликните «Image Express Utility Lite.dmg». в папке «Image Express Utility Lite».**  
Отобразится окно «Image Express Utility Lite».
5. **Перетащите папку «Image Express Utility Lite» в папку Приложения в Mac OS.**

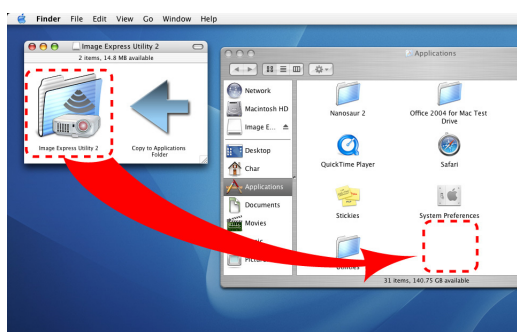

#### ПРИМЕЧАНИЕ:

Удаление Image Express Utility Lite

1. Поместите папку «Image Express Utility Lite» на пиктограмму корзины.
2. Поместите файл конфигурации Image Express Utility Lite на пиктограмму корзины.  
Файл конфигурации находится в «/Users/<your user name>/Library/Preferences/jp.necds.Image-Express-Utility-Lite.plist».

### Шаг 2: Подключите проектор к локальной сети

Подключите проектор к локальной сети, следуя инструкциям «Подключение к проводной локальной сети» (→стр. 128), «Подключение к беспроводной локальной сети» (→ стр. 129) и «Управление проектором с помощью браузера HTTP» (→ стр. 45)

### Шаг 3: Запустите Image Express Utility Lite для Mac OS

1. **Откройте папку Приложения в Mac OS.**
2. **Дважды кликните по папке «Image Express Utility Lite».**
3. **Дважды кликните по значку «Image Express Utility Lite».**  
После запуска приложения Image Express Utility Lite для Mac OS отобразится окно выбора места назначения.

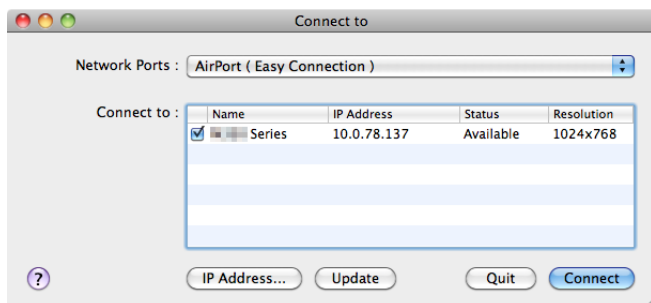



- При запуске программы в первый раз перед отображением окна выбора места назначения отобразится окно «END USER LICENSE AGREEMENT».

Внимательно прочтите «END USER LICENSE AGREEMENT» и выберите «I accept the terms in the license agreement», а затем нажмите «ОК».

#### 4. Выберите проектор, который необходимо подключить, и нажмите «Connect».

На проекторе отобразится экран Вашего рабочего стола.

#### ПОДСКАЗКА:

---

Просмотр справки о Image Express Utility Lite для ОС Mac

- **В меню щелкните «Help» → «Image Express Utility Lite Help» во время работы Image Express Utility.**

Отобразится окно справки

---

## 12 Проекция под углом (инструментальные средства Geometric Correction Tool приложения Image Express Utility Lite)

Инструментальные средства Geometric Correction Tool (GCT) позволяют корректировать искажения изображения, спроектированного не под прямым углом к экрану.

### Возможности инструментальных средств GCT

- Инструментальные средства GCT предлагают три способа коррекции изображения
  - **4-point Correction:** возможность подогнать изображение к размеру экрана, просто совместив каждую из четырех вершин картинки с соответствующей вершиной экрана.
  - **Multi-point Correction:** возможность коррекции изображения, воспроизводимого под углом или на неровной поверхности, разделив изображение на сегменты и корректируя искажения каждого сегмента с помощью технологии 4-point Correction.
  - **Parameters Correction:** возможность коррекции искаженного изображения с помощью предварительно рассчитанных комбинаций правил преобразования.

В данном разделе рассматривается пример использования 4-point Correction.

Как пользоваться «Multi-point Correction» и «Parameters Correction» см. в режиме Справки Image Express Utility Lite. (→ стр. 58)



- Параметры конфигурации коррекции можно сохранить в памяти проектора или на компьютере, чтобы воспользоваться ими в случае необходимости.
- Инструментальными средствами GCT можно пользоваться при подключении проектора с помощью кабеля USB, видео кабеля, а также по проводной и беспроводной локальной сети.

### Проекция под углом (GCT)

В данном разделе рассматривается пример использования USB Отображения (компьютер и проектор соединены с помощью USB кабеля).

- Функция USB Отображения автоматически открывает окно панели управления
- При подключении с помощью видео кабеля или по локальной сети на компьютере необходимо предварительно установить и запустить приложение Image Express Utility Lite. (→ стр. 56)

Подготовка: изменяя положение проектора или используя функцию масштабирования, установите проектор таким образом, чтобы изображение занимало весь экран.

1. **Нажмите на пиктограмму «» (прочее), а затем — на кнопку «» (параметры).**



Отобразиться окно параметров.

2. **Поставьте отметку в поле «Use the multiple connection feature» (использовать функцию множественного соединения) и затем очистите поле для метки.**

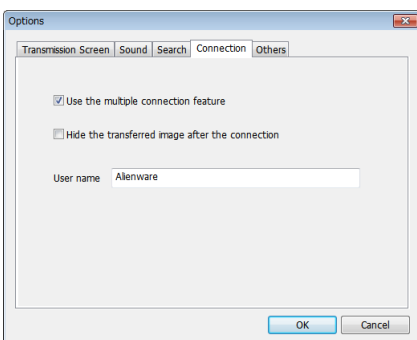

3. Нажмите кнопку «ОК».

4. Нажмите на пиктограмму «» (Проецирование), а затем – на кнопку «» (Выход).



5. Нажмите «Да».

6. Запустите Image Express Utility Lite снова.

7. Нажмите на пиктограмму «» (изображение), а затем — на кнопку «».



После этого раскроется окно «Четырехточечная коррекция».

8. Нажмите на кнопку «Начать коррекцию», а затем — на кнопку «Начать четырехточечную коррекцию».

После этого отобразится курсор мыши () и зеленая рамка.

- По углам зеленой рамки будут расположены четыре маркера [●]

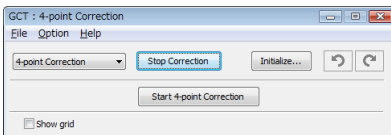
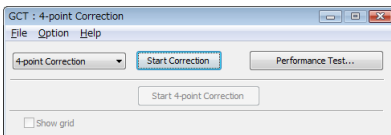

9. С помощью мыши выберите ту вершину рамки, которую следует переместить, кликнув на маркере [●] в соответствующем углу.

Активный в текущий момент маркер [●] будет выделен красным цветом.

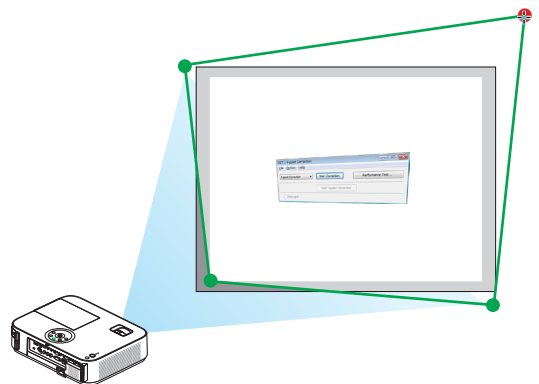

(В предыдущем примере изображение диалоговых окон Windows опущено для простоты.)

**10. Перетащите выделенный маркер [●] в точку, подходящую для коррекции изображения.**

- Если нажать кнопку мыши в каком-либо месте в пределах экрана, то маркер [●], расположенный к данному месту ближе остальных, займет положение курсора мыши.

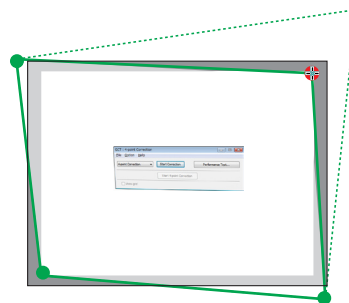

**11. Повторите шаг 9 и 10 для всех вершин изображения, чтобы скорректировать искажения проекции.**

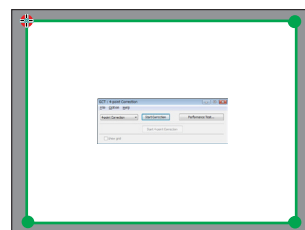

**12. Получив правильную форму проекции, нажмите на правую кнопку мыши.**

Зеленая рамка и курсор мыши перестанут отображаться на экране. На этом коррекция завершена.

**13. Нажмите кнопку «X» (закрыть) в окне «Четырехточечной коррекции».**

Окно «Четырехточечная коррекция» закроется, а действие функции «Четырехточечная коррекция» сохранится.

**14. В окне панели управления нажмите кнопку «», чтобы выйти из GCT.**

**СОВЕТ:**

- После применения функции 4-point correction можно сохранить параметры выполненной коррекции, нажав «File» → «Export to the projector...» в окне «4-point Correction».
- См. Справку приложения Express Utility Lite, чтобы получить информацию о возможностях настройки коррекции в окне «4-point Correction», о других способах коррекции и об остальных функциях приложения Express Utility Lite. (→ стр. 58)

## 13 Просмотр 3D изображений

Проектор предоставляет возможность просмотра 3D изображений пользователям, имеющим доступные в продаже затворные ЖК-очки.

### ОСТОРОЖНО

#### Меры предосторожности

Перед просмотром обязательно ознакомьтесь с правилами техники безопасности, их можно найти в руководстве по эксплуатации, которое прилагается к затворным ЖК стерео очкам или контенту, поддерживающему формат 3D, такому как DVD, видеоигры, компьютерные видео файлы и т.п.

Чтобы избежать любых неблагоприятных воздействий, выполняйте следующие условия:

- Пользуйтесь затворными ЖК стерео очками только для просмотра 3D изображений, не используйте их для других целей.
- Расстояние между экраном и зрителем должно быть не менее 2 м/7 футов. Просмотр 3D изображений на очень близком расстоянии может стать причиной возникновения глазного напряжения.
- Избегайте просмотра 3D изображений в течение длительного промежутка времени. После каждого часа просмотра делайте перерыв продолжительностью не менее 15 минут.
- Если у Вас или у членов Вашей семьи имеются проблемы, связанные со световым восприятием, прежде чем смотреть 3D изображения, проконсультируйтесь с врачом.
- Если во время просмотра 3D изображений вы почувствовали тошноту, головокружение, недомогание, головную боль, напряжение в глазах, у вас появились судороги или онемение, или изображение стало расплываться, прекратите просмотр. Если эти симптомы не исчезли, проконсультируйтесь с врачом.
- Просматривайте 3D изображения, находясь перед экраном. Просмотр изображений под углом может вызвать усталость или чрезмерное напряжение глаз.

#### Затворные ЖК стерео очки (рекомендуются)

- Используйте доступные в продаже затворные ЖК очки, совместимые с DLP® Link или другой технологией.

#### Шаги для просмотра 3D-изображений на проекторе

##### 1. Подключите проектор к видео аппаратуре.

##### 2. Выключите проектор, отобразите экранное меню, а затем выберите [ВКЛ.] для режима 3D.

*Чтобы получить информацию о порядке включения режима 3D, см. раздел «Экранное меню для 3D изображений» на следующей странице.*

##### 3. Воспроизводите 3D-совместимый контент и используйте проектор, чтобы отобразить изображения.

##### 4. Наденьте затворные ЖК стерео очки для просмотра 3D изображений.

*Также см. руководство по эксплуатации, которое прилагается к Вашим затворным ЖК стерео очкам, для получения более подробной информации.*

#### Экранное меню для 3D изображений

Выполните следующие шаги, чтобы отобразить меню 3D.

##### 1. Нажмите кнопку MENU.

*Будет отображено экранное меню.*

##### 2. Дважды нажмите кнопку ▷.

*Отобразится меню [ВКЛ.].*

[M403W/M363W/M323W/M403X/M363X/M323X/M283X/M403H/M323H]

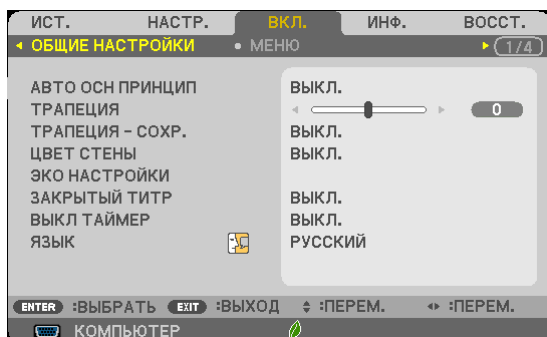

[M353WS/M303WS/M333XS]

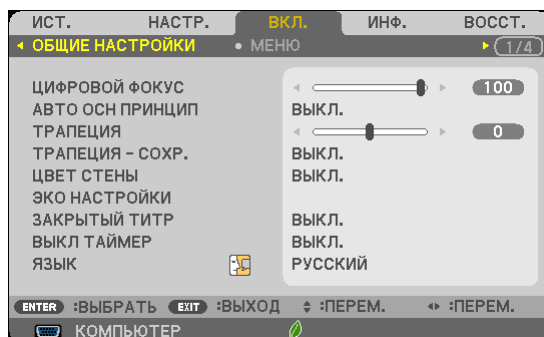

**3. Нажмите кнопку  $\nabla$  один раз, а затем кнопку  $\triangleright$  пять раз.**

Отобразится меню [3D].

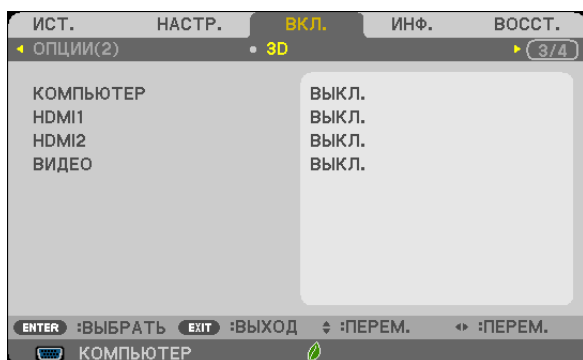

**4. Нажмите кнопку  $\nabla$  для выбора сигнала и нажмите кнопку ENTER.**

Появится экран 3D (ПОДРОБНЫЕ УСТАНОВКИ).

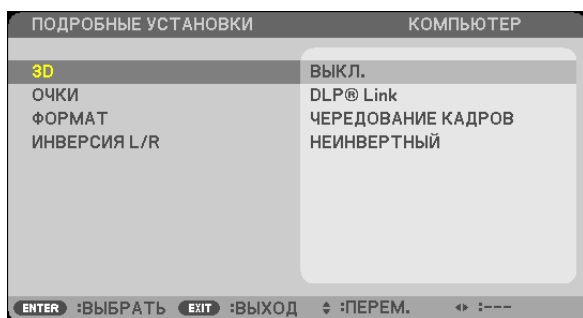

**5. Нажмите кнопку  $\nabla$  для выбора параметра [3D] и нажмите кнопку ENTER.**

**6. Нажмите кнопку  $\nabla$ , чтобы выбрать [ВКЛ.].**

Выбранный сигнал будет отображаться в 3D.

**7. Нажимайте кнопку  $\nabla$ , пока не дойдете до параметра [ОЧКИ], и нажмите кнопку ENTER.**

Появится экран настройки [ОЧКИ].

**8. Нажмите кнопку  $\nabla$  для выбора метода, совместимого с очками, и нажмите кнопку ENTER.**

Установите другие параметры меню, относящиеся к 3D, такие как [ФОРМАТ] и [ИНВЕРСИЯ L/R], по мере необходимости.

**9. Нажмите кнопку MENU один раз.**

Меню исчезнет.

#### Выбор входного разъема для источника 3D изображений [КОМПЬЮТЕР/HDMI1/HDMI2/ВИДЕО]

Эта функция переключает режим 3D между ВКЛ. или ВЫКЛ. для каждого входа.

---

##### ПРИМЕЧАНИЕ:

Чтобы убедиться в том, что поддерживаемый сигнал 3D был принят, используйте один из нижеследующих способов:

- Убедитесь, что [3D] отображено в правом верхнем углу экрана после выбора источника.
- Отобразите [ИНФ.] → [ИСТОЧНИК] → [СИГНАЛ 3D] и убедитесь, что отображается надпись «ПОДДЕРЖИВАЕТСЯ».

Для просмотра 3D изображений см. стр. 66.

Выберите [КОМПЬЮТЕР], [HDMI1] или [HDMI2] или [ВИДЕО].

---

##### ПРИМЕЧАНИЕ:

- Максимальное расстояние для просмотра 3D изображений равно 10 м/394 дюймам от поверхности экрана при следующих ограничениях:
  - Яркость проектора: 2000 люменов или больше
  - Коэффициент усиления экрана: 1
  - Положение просмотра: Смотря прямо в центр экрана
  - Внешний свет: Нет
  - Затворные ЖК-очки: 3D очки, совместимые с DLP® Link
- Если 3D контент проигрывается на Вашем компьютере, а производительность при этом низкая, это может быть вызвано ЦП или графическим чипом. В этом случае, возможно, будет трудно увидеть 3D изображения так, как рассчитывалось. Убедитесь, что Ваш компьютер соответствует требованиям, указанным в руководстве пользователя, которое прилагается к 3D контенту.
- Затворные ЖК стерео очки, совместимые с DLP® Link, позволяют Вам просматривать 3D изображения путем получения синхросигналов, которые являются составляющими изображений для левого и правого глаз, отражаемых от экрана. В зависимости от условий окружающей среды и условий эксплуатации, таких как яркость, размер экрана и расстояние до изображения, затворные ЖК стерео очки могут иметь проблемы с получением синхронизирующих сигналов, что может стать причиной плохих 3D изображений.
- Когда включен режим 3D, диапазон коррекции трапециевидных искажений будет меньше.
- Когда включен режим 3D, следующие настройки не применяются.  
[ЦВЕТ СТЕНЫ], [ПРЕДВАРИТ УСТАНОВКА], [ССЫЛКА], [ЦВЕТ. ТЕМПЕРАТУРА]
- См. экран [ИСТОЧНИК] в меню [ИНФ.] для получения информации о том, совместим ли сигнал с 3D.
- Сигналы, отличные от перечисленных в «Списке совместимых входных сигналов» на стр. 149, будут вне диапазона или будут отображены в 2D.

#### Использование 3D излучателя

Данный проектор можно использовать для просмотра видео в 3D, используя имеющиеся в продаже 3D-очки с активным затвором. Для того чтобы синхронизировать 3D-видео и очки, имеющийся в продаже 3D-излучатель необходимо подсоединить к проектору (со стороны проектора).

3D-очки принимают информацию от 3D-излучателя и выполняют открытие и закрытие слева и справа.

#### Подготовка 3D-очков и 3D-излучателя

Пожалуйста, используйте 3D-очки с активным затвором, которые соответствуют стандарту VESA.

Рекомендуются доступные в продаже очки радиочастотного типа, изготовленные компанией Xrand.

3D очки ..... Xrand X105-RF-X2

3D-излучатель ..... Xrand AD025-RF-X1

Подключите 3D излучатель к разъему 3D SYNC проектора.

---

##### ПРИМЕЧАНИЕ:

- Используйте активные затворные 3D очки (совместимость с VESA)
- Проверьте рабочие условия, описанные в руководстве пользователя Blu-ray-проигрывателя.
- Пожалуйста, подключите DIN-клемму 3D излучателя к 3D SYNC проектора.
- 3D-очки позволяют просматривать видео в 3D путем получения синхронизированных оптических выходных сигналов 3D-излучателя. В результате, качество 3D-изображений может зависеть от условий, таких как яркость среды, размер экрана, расстояние просмотра и т.д.
- При воспроизведении программного обеспечения 3D-видео на компьютере качество 3D-изображений может ухудшиться при низкой производительности процессора компьютера и графического чипа. Пожалуйста, проверьте требования к операционной среде компьютера, которые указаны в руководстве по эксплуатации, прилагаемом к программному обеспечению 3D-видео.

#### Поиск и устранение неисправностей при просмотре 3D изображений

Если изображения не будут отображаться в 3D или 3D изображения будут отображаться в формате 2D, проверьте следующую таблицу. Также см. руководство по эксплуатации, которое прилагается к 3D контенту или к Вашим затворным ЖК стерео очкам.

Возможные причины	Решения
<ul style="list-style-type: none"> <li>• Воспроизводимый Вами контент не является 3D совместимым.</li> </ul>	<ul style="list-style-type: none"> <li>• Проигрывайте контент, совместимый с 3D.</li> </ul>
<ul style="list-style-type: none"> <li>• Режим 3D был выключен для выбранного источника.</li> </ul>	<ul style="list-style-type: none"> <li>• При помощи меню проектора включите режим 3D для выбранного источника. (→ стр. 107)</li> </ul>
<ul style="list-style-type: none"> <li>• Вы не используете рекомендуемые нами затворные ЖК стерео очки.</li> </ul>	<ul style="list-style-type: none"> <li>• Используйте рекомендуемые нами затворные ЖК стерео очки. (→ стр. 66)</li> </ul>
<ul style="list-style-type: none"> <li>• Если затвор Ваших затворных ЖК стерео очков не может синхронизироваться с источником, проектируемым в данный момент, возможные следующие причины:</li> </ul>	
<ul style="list-style-type: none"> <li>- Ваши затворные ЖК стерео очки не включены.</li> </ul>	<ul style="list-style-type: none"> <li>• Включите Ваши затворные ЖК стерео очки. Для использования 3D излучателя:</li> <li>• Используйте рекомендованные 3D очки с активным затвором и 3D излучателем.</li> </ul>
<ul style="list-style-type: none"> <li>- Аккумулятор затворных ЖК стерео очков сел.</li> </ul>	<ul style="list-style-type: none"> <li>• Перезарядите аккумулятор или замените его.</li> </ul>
<ul style="list-style-type: none"> <li>- Не выбрана правильная технология очков.</li> </ul>	<ul style="list-style-type: none"> <li>• Измените технологию очков на 3D с помощью меню. (→ стр. 107)</li> </ul>
<ul style="list-style-type: none"> <li>- Расстояние просмотра между зрителем и экраном слишком велико.</li> </ul>	<ul style="list-style-type: none"> <li>• Переместитесь ближе к экрану, чтобы зритель увидел 3D изображения.</li> <li>• Или с помощью меню проектора выберите [НЕИНВЕРТНЫЙ] для [ИНВЕРСИЯ L/R].</li> </ul>
<ul style="list-style-type: none"> <li>- Рядом со зрителем находятся источники яркого света или другие проекторы.</li> </ul>	<ul style="list-style-type: none"> <li>• Держите источники света или другие проекторы подальше от зрителя.</li> <li>• Не смотрите на источник яркого света.</li> <li>• Или с помощью меню проектора выберите [НЕИНВЕРТНЫЙ] для [ИНВЕРСИЯ L/R].</li> </ul>
<ul style="list-style-type: none"> <li>• Если Ваш компьютер не настроен для просмотра 3D изображений, возможны следующие причины:</li> </ul>	
<ul style="list-style-type: none"> <li>- Ваш компьютер не отвечает требованиям для просмотра 3D.</li> </ul>	<ul style="list-style-type: none"> <li>• Убедитесь, что Ваш компьютер соответствует требованиям, указанным в руководстве пользователя, которое прилагается к 3D контенту.</li> </ul>
<ul style="list-style-type: none"> <li>- Ваш компьютер не настроен на выходной сигнал для 3D.</li> </ul>	<ul style="list-style-type: none"> <li>• Настройте Ваш компьютер на выходной сигнал для 3D.</li> </ul>
<ul style="list-style-type: none"> <li>• Для использования 3D излучателя</li> </ul>	
<ul style="list-style-type: none"> <li>- Между оптическим приемником 3D-очков и 3D-излучателем существует препятствие.</li> </ul>	<ul style="list-style-type: none"> <li>• Пожалуйста, удалите препятствие.</li> </ul>
<ul style="list-style-type: none"> <li>- 3D-формат видеоконтента в формате 3D не поддерживается.</li> </ul>	<ul style="list-style-type: none"> <li>• Пожалуйста, проконсультируйтесь с компанией, продающей видеоконтент в формате 3D.</li> </ul>



## 14 Подключение Вашего микрофона

Подключение доступного в продаже динамического или конденсаторного микрофона к разъему микрофонного входа позволяет Вам вывести звук микрофона из встроенного динамика.

Звук от аудио входов КОМПЬЮТЕР, HDMI 1, HDMI 2 и ВИДЕО или звук входа USB-A/LAN будет слышен через динамик вместе с Вашим микрофонным голосом.

Тип микрофона можно выбрать. Выберите из меню [НАСТРОЙКА] → [УСТАНОВКА] → [ВЫБОР МИКРОФОНА] (→ стр. 102)

Чувствительность микрофона можно регулировать. Выберите из меню [НАСТРОЙКА] → [УСТАНОВКА] → [ЧУВСТВИТЕЛЬНОСТЬ МИКРОФОНА]. (→ стр. 102)

### ПРИМЕЧАНИЕ:

- Не подсоединяйте аудио сигнал к входному разъему MIC. Это может вызвать очень громкий звук, что приведет к повреждению динамика.
- Если при выборе любого из входов HDMI отсутствует сигнал, вывод звука может не работать.
- При выборе порта HDMI1, HDMI2, USB Display (USB-B) или сетевого порта (LAN) звук микрофона не будет выводиться при отсутствии цифрового звукового сигнала.

В этом случае выберите из экранного меню [ВКЛ.] → [ОПЦИИ(1)] → [ВЫБОР АУДИО] → [КОМПЬЮТЕР]. Данное действие настроит вывод звука микрофона.

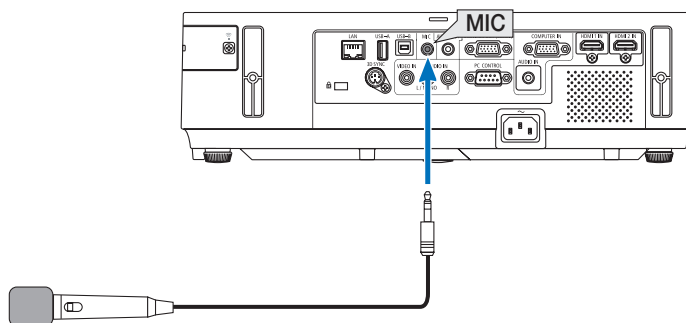

Динамический микрофон или конденсаторный микрофон

## 15 Проецирование фотографий или документов, сохраненных на смартфоне через беспроводную локальную сеть (Wireless Image Utility)

При использовании Wireless Image Utility возможно передавать фотографии и документы, сохраненные через разъемы смартфона или планшета на проектор через беспроводную локальную сеть, и проецировать их.

Существует два типа программного обеспечения Wireless Image Utility: один для Android, а другой для iOS, которые можно загрузить в Google Play или App Store.

### Для Android

[http://www.nec-display.com/dl/en/pj\\_android/wiu\\_for-android.html](http://www.nec-display.com/dl/en/pj_android/wiu_for-android.html)

### Для iOS

[http://www.nec-display.com/dl/en/pj\\_ios/wiu\\_for-ios.html](http://www.nec-display.com/dl/en/pj_ios/wiu_for-ios.html)

## 16 Одновременное проецирование изображений, получаемых с нескольких устройств

Проектор получает изображения, передаваемые с нескольких устройств (макс. 16 устройств), и проецирует их на экран, разделяя его (макс. 4 × 4) одновременно.

- Если различные устройства, такие как компьютер, смартфон и планшет, подсоединены к проектору по сети, то можно передавать изображения, сохраненные на каждом устройстве, на проектор для их проецирования.
- Вы можете подсоединить устройства с разными ОС (Windows, Mac OS, Android и iOS) к проектору одновременно.

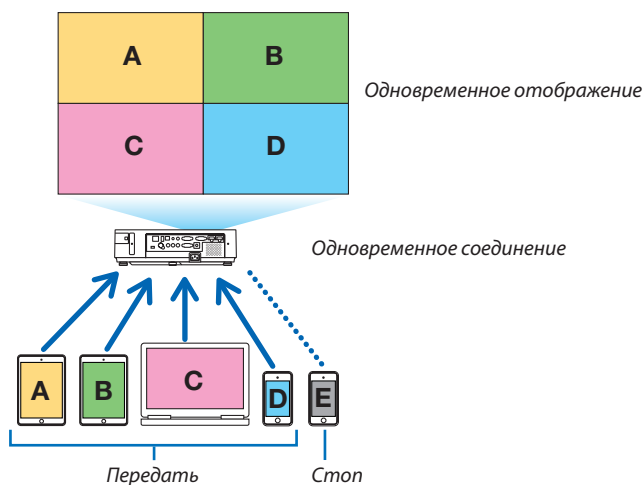

- Установите программное приложение «Image Express Utility Lite», которое находится на компакт-диске в комплекте проектора, на компьютеры. (→ стр. 56)
- Для смартфона или планшета загрузите приложение «Wireless Image Utility» с нашего веб-сайта и установите его на них. (→ стр. 71)

Сначала подсоедините проектор к сети, а затем запустите программу Image Express Utility Lite.

- Каждое нажатие кнопки ▲ или ▼ на пульте дистанционного управления будет переключать отображаемый экран с отображения полного экрана на отображение разделенного экрана и наоборот.
- Если во время проецирования при отображении полного экрана нажать кнопку ◀ или ▶ на пульте дистанционного управления, то это позволит переключить устройства для отображения.

Подробная информация о программе Image Express Utility Lite приведена в файле HELP.

### ПРИМЕЧАНИЕ:

- Этот проектор поддерживает только [СВОБОДНЫЙ режим] и не поддерживает [УСТАНОВЛЕНЬ режим].
- Этот проектор не поддерживает отображение имени пользователя.

## 4. Использование функции «Просмотр»

---

### 1 Возможности режима Просмотр

Возможности режима Просмотр.

- Просмотр позволяет просматривать изображения с запоминающих устройств USB, которые подключаются к USB-A порту (Тип A) проектора.  
Даже при отсутствии компьютера можно проводить презентации только с помощью проектора.
- Поддерживаемый графический формат – JPEG.
- С помощью просмотра отображается экран миниатюр (только JPEG Exif), с которого Вы можете перейти на конкретное изображение, которое Вы хотите спроецировать.
- Есть два режима воспроизведения слайдов: Ручной и Авто. Временной интервал при воспроизведении в режиме авто можно изменять.
- Порядок показа слайдов можно устанавливать по названию, дате или размеру. Можно выбрать сортировку по возрастанию или убыванию.
- Во время воспроизведения изображения можно поворачивать на 90°.

### ПРИМЕЧАНИЕ:

- Порт USB-A проектора не поддерживает концентратор USB.
- Когда в режиме Просмотр отображается экран Слайд или экран Миниатюры, то при нажатии кнопок следующие режимы недоступны.
  - Коррекция трапециевидного искажения - при нажатии кнопки ▲/▼
  - Авто регулировка - при нажатии кнопки AUTO ADJ.
  - Регулирование громкости с помощью кнопки ◀ или ▶  
Чтобы выполнить трапециевидную коррекцию изображения или выбрать источник изображения во время показа в режиме Просмотр, дважды нажмите кнопку MENU и управляйте режимом Просмотр из меню.
- Если в режиме ПРОСМОТР отображается экран Слайд или экран Миниатюры, функция «Стоп-кадр» по нажатию кнопки FREEZE на пульте дистанционного управления недоступна.
- Выполнение [ВОССТ.] → [ВСЕ ДАННЫЕ] из меню возвратит все настройки панели инструментов просмотра на значения по умолчанию.
- Запоминающее устройство USB
  - Используйте запоминающие устройства USB с файловой системой FAT32 или FAT16.  
Проектор не поддерживает запоминающие устройства USB с файловой системой NTFS.  
Если проектор не распознает USB устройство, может быть, этот формат не поддерживается проектором.  
Чтобы отформатировать запоминающее устройство USB на компьютере, см. документацию или справку операционной системы Windows.
  - Мы не можем гарантировать, что USB-A - порт проектора будет поддерживать все типы запоминающих устройств USB, которые доступны на рынке.
- Поддерживаемые форматы
  - Просмотр поддерживает следующие форматы.  
Режим Просмотр поддерживает не все форматы.  
Форматы, не приведенные в таблице, могут не поддерживаться.

Расширение	Ограничения	Описание
JPEG	JPG/JPEG	Поддерживаются Baseline/Exif
- Слайд-шоу, эффекты и звуковые эффекты, созданные в PowerPoint, воспроизводиться не могут.
- Изображения могут отображаться с разрешением до 10000 × 10000 пикселей.
- Даже если изображения соответствуют вышеуказанным условиям, просмотр некоторых из них будет невозможен.
- На экране миниатюр не может отображаться более 200 пиктограмм (общее количество пиктограмм файлов изображений и пиктограмм папок).
- Длина имени файла/папки будет ограничена до определенной длины. Это может быть показано добавленной скобкой.
- Если в одной папке содержится много файлов, потребуется некоторое время для ее воспроизведения.
- Если в папке слишком много изображений, переключение слайдов займет больше времени. Чтобы сократить время переключения, уменьшите количество изображений в папке.

**СОВЕТ:** Заменяемый формат файлов изображений (Exif) является стандартным форматом файлов изображений, который используется в цифровых фотокамерах с добавлением специальной информации о съемке.

## 2 Показ изображений с запоминающего устройства USB

Этот раздел объясняет основные принципы работы режима Просмотр.

В объяснении представлен порядок работы, когда панель инструментов просмотра (→ стр. 79) имеет настройки по умолчанию.

- Начало работы Просмотр .....на этой стр.
- Извлечение запоминающего устройства USB с проектора .....стр. 77
- Выход из режима Просмотр .....стр. 77

Подготовка: Перед началом работы режима Просмотр, изображения с компьютера сохраните на запоминающем устройстве USB.

### Начало работы режима Просмотр

#### 1. Включите проектор. (→ стр. 15)

#### 2. Вставьте запоминающее устройство USB в USB-A порт проектора.

- Не вынимайте запоминающее устройство USB из проектора, пока мигает светодиод. В противном случае можно повредить данные.

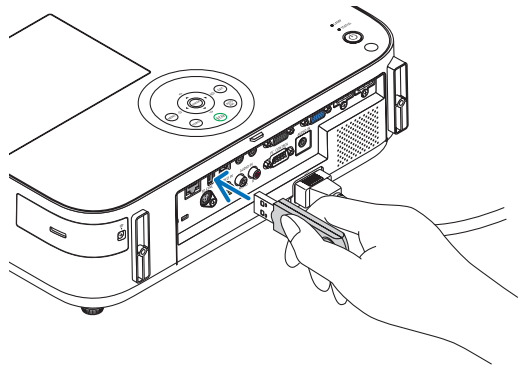

#### 3. Нажмите кнопку SOURCE на корпусе проектора.

Откроется экран запуска просмотра.

- Нажмите кнопку USB-A на пульте дистанционного управления.

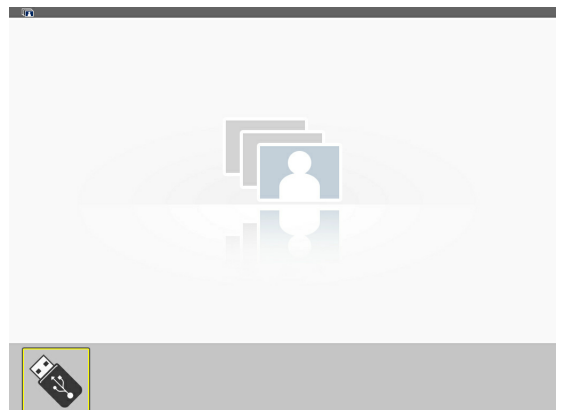
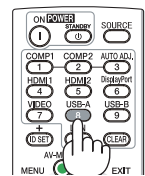
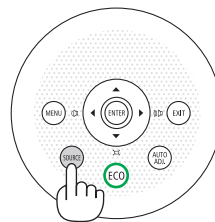

### 4. Нажмите кнопку ENTER.

Откроется экран миниатюр. (→ стр. 78)

### 5. Воспользуйтесь кнопкой ▲▼◀ или ▶, чтобы выбрать пиктограмму.

- Значок → (стрелка) справа указывает на то, что имеются дополнительные страницы. При нажатии кнопки PAGE ▽ (следующая страница) откроется следующая страница: при нажатии кнопки PAGE △ (предыдущая страница) откроется предыдущая страница.

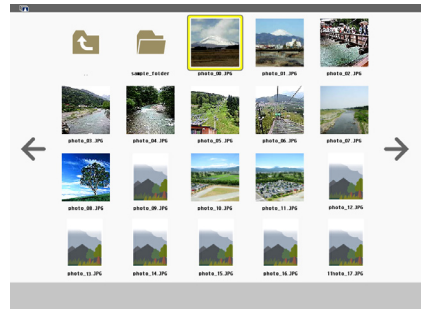
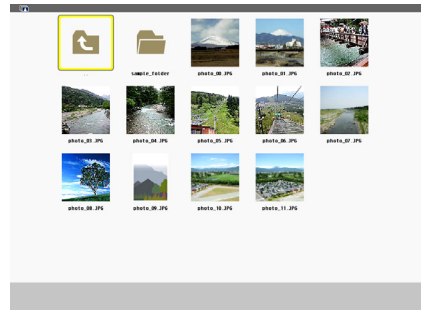

### 6. Нажмите кнопку ENTER.

Будет показан выбранный слайд.

- При выборе пиктограммы папки отобразятся пиктограммы, содержащиеся в этой папке.



### 7. Нажмите кнопку ▶. чтобы выбрать следующий слайд.

Будет показан слайд справа.

- Кнопку ◀ или ▶ можно использовать для выбора следующего (справа) или предыдущего (слева) слайда на экране миниатюр.
- Если нажать кнопку MENU во время отображения экрана миниатюр, экрана слайдов или экрана слайд-шоу, то появится панель инструментов. Панель инструментов используется для выбора или поворота слайда.(→ стр. 79)

### 8. Нажмите кнопку EXIT, когда не отображается панель инструментов.

Откроется экран миниатюр.

- Чтобы открыть экран миниатюр другим способом, нажмите кнопку ENTER.
- Чтобы закрыть панель инструментов, нажмите кнопку MENU для возврата к списку ИСТОЧНИКОВ, и нажмите кнопку MENU снова, чтобы закрыть список ИСТОЧНИКОВ.

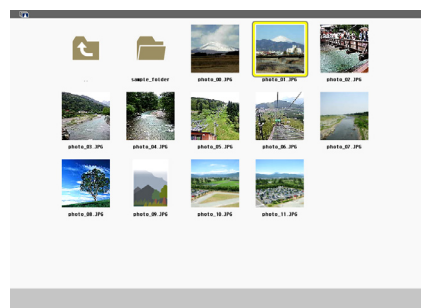

### Извлечение запоминающего устройства USB из проектора

#### 1. Выберите экран запуска ПРОСМОТР.

Если меню не отображается нажмите кнопку EXIT.

#### 2. Извлеките запоминающее устройство USB из проектора.

Проверьте, чтобы не мигал светодиод на запоминающем устройстве USB, прежде чем вынуть запоминающее устройство USB.

**ПРИМЕЧАНИЕ:** Если Вы извлечете запоминающее устройство USB из проектора во время показа слайда, то проектор может работать неправильно. Если это случилось, выключите проектор и отсоедините его от сети. Подождите 3 мин., подсоедините кабель питания и включите проектор.

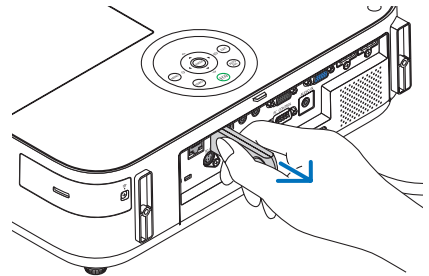
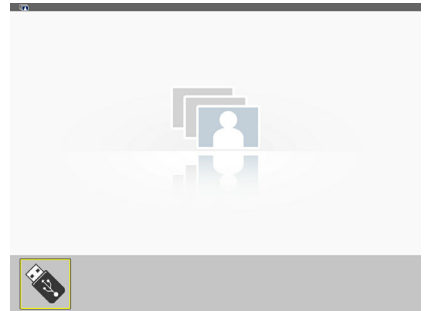

### Выход из режима Просмотр

#### 1. Нажмите кнопку MENU с пиктограммой Слайд или Миниатюры.

Появятся панель элементов управления или всплывающее меню.

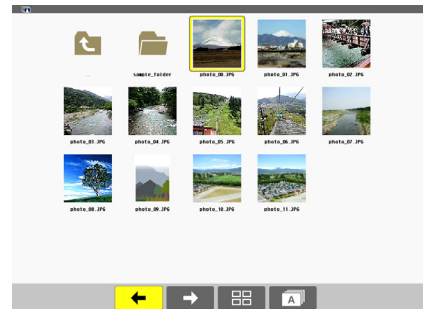

#### 2. Нажмите кнопку MENU еще раз.

Отобразится экранное меню.

#### 3. Выберите источник изображения отличный от [ПРОСМОТР] и нажмите ENTER.

Режим Просмотр закроется.

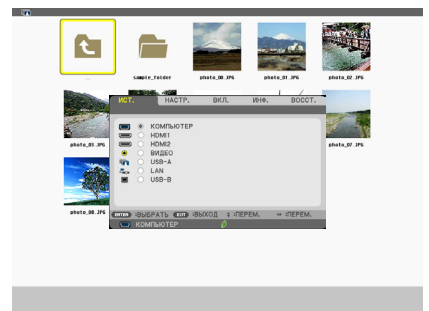

**СОВЕТ:** Чтобы выйти из режима Просмотр с помощью пульта дистанционного управления, выберите на пульте источник изображения отличный от [ПРОСМОТР].

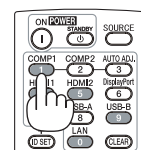



### Части экранов

В просмотре имеется четыре экрана.

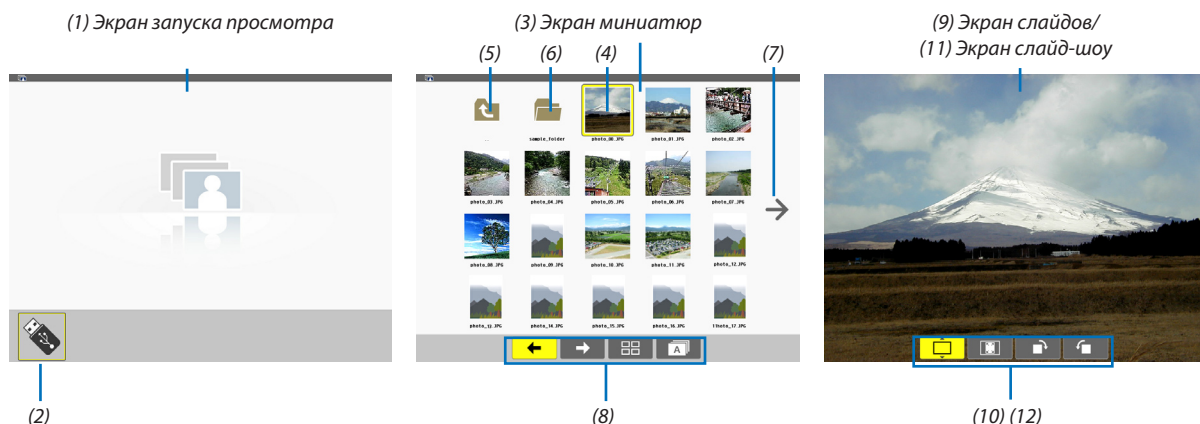

Название	Описание
(1) Экран запуска просмотра	Этот экран будет показан, когда Вы выбираете просмотр в первый раз.
(2) Пиктограмма USB	Эта пиктограмма обозначает, что в проектор вставлено запоминающее устройство USB.
(3) Экран миниатюр	На этом экране будет показан список папок и файлов изображений, сохраненных на запоминающем устройстве USB. Файлы JPEG Exif будут показываться только на экране миниатюр. <ul style="list-style-type: none"> <li>Максимальное количество файлов изображений и папок на одной странице различается в зависимости от модели.                          На M403X/M363X/M323X/M283X/M333XS их 5 x 4                          На M403W/M363W/M323W/M353WS/M303WS их 6 x 4                          На M403H/M323H их 8 x 5</li> </ul>
(4) Курсор	Курсор используется для выбора (выделения) папки или файла изображений с помощью кнопки ▲▼◀▶.
(5) Пиктограмма «Назад»	Эта пиктограмма используется для возврата к главной (родительской) папке.
(6) Пиктограмма папки	Эта пиктограмма указывает на то, что в запоминающем устройстве USB содержатся папки.
(7) Пиктограмма «Стр. вверх (Стр. вниз)»	Эта пиктограмма указывает на то, что на следующей (предыдущей) странице имеются дополнительные доступные папки или файлы изображений. Воспользуйтесь кнопкой ► для перехода к следующей (предыдущей) строке. Кнопка PAGE ▽ или PAGE △ на пульте дистанционного управления используется для перехода непосредственно к следующей или предыдущей странице.
(8) Панель инструментов миниатюр	Эта панель инструментов используется на экране миниатюр. При нажатии кнопки MENU появится эта панель инструментов. (→ стр. 79)
(9) Экран слайдов	Этот экран используется для ручного просмотра. Выбранное изображение будет показано на весь экран.
(10) Панель инструментов слайдов	Эта панель инструментов используется на экране слайдов. При нажатии кнопки MENU появится эта панель инструментов. (→ стр. 80)
(11) Экран слайд-шоу	Этот экран используется для автоматического просмотра. Слайды будут сменяться автоматически.
(12) Панель инструментов слайд-шоу	Эта панель инструментов используется на экране слайд-шоу. При нажатии кнопки MENU появится эта панель инструментов. (→ стр. 80)

## Использование панели инструментов

## 1. Нажмите кнопку MENU.

Отобразится панель инструментов.

Экран ИСТОЧНИКА будет открыт как экран соединений просмотра.

## 2. Воспользуйтесь кнопкой ◀ или ▶, чтобы выбрать элемент, и воспользуйтесь кнопкой ▲ или ▼, чтобы выбрать доступный параметр.

Если поставить курсор на выбранный элемент, то цвет элемента изменится на желтый.

При нажатии ▲ или ▼ отображаются другие доступные параметры.

## 3. Нажмите кнопку ENTER.

Отобразится выбранный элемент.

## 4. Дважды нажмите кнопку MENU.

Панель инструментов закроется, и отобразится список ИСТОЧНИКОВ. Снова нажмите кнопку MENU, чтобы закрыть список ИСТОЧНИКОВ.

## Панель инструментов миниатюр

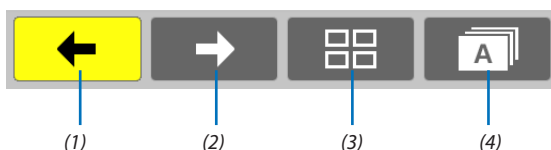

Меню	Параметры	Описание	
(1) Назад		—	Переход к предыдущему изображению. Когда курсор достигнет верхней левой области экрана, он перейдет на предыдущую страницу.
(2) Вперед		—	Переход к следующему изображению. Когда курсор достигнет нижней правой области экрана, он перейдет на следующую страницу.
(3) Дисплей		—	Выбор меню и возврат к экрану миниатюр.
		—	Выбор меню и запуск слайд-шоу с выделенного элемента.
		—	Выбор меню и вызов экрана слайдов.
(4) Порядок		—	Показ пиктограмм в алфавитном порядке по имени. (цифры идут перед буквами)
		—	Показ пиктограмм в порядке уменьшения размера файла.
		—	Показ пиктограмм в порядке дат создания

## Панель инструментов слайдов

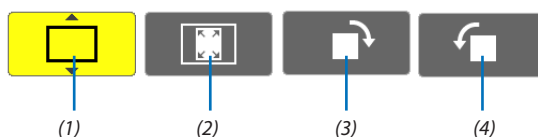

Меню	Параметры	Описание	
(1) Дисплей		Заккрытие меню и переключение на экран слайдов.	
		Выбор меню и вызов экрана миниатюр.	
		Выбор меню и запуск слайд-шоу с выделенного элемента.	
(2) Показ изображений		Заккрытие меню и показ изображения в реальном размере.	
		Заккрытие меню и показ изображения с максимальным разрешением проектора.	
(3) Поворот по часовой стрелке		—	Заккрытие меню и поворот изображения на 90° по часовой стрелке
(4) Поворот против часовой стрелки		—	Заккрытие меню и поворот изображения на 90° против часовой стрелки

## Панель инструментов слайд-шоу

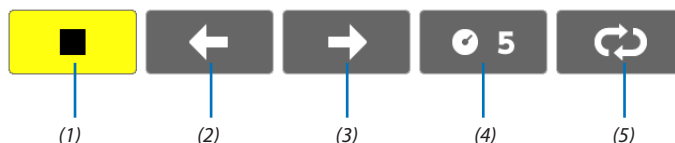

Меню	Параметры	Описание	
(1) Стоп		—	Заккрытие меню и переключение на экран слайдов.
(2) Назад		—	Переход к предыдущему изображению.
(3) Вперед		—	Переход к следующему изображению
(4) Интервал		—	Установка времени интервала при просмотре слайдов.
(5) Повтор		—	Повторный показ изображений в папке.
		—	Возврат к экрану миниатюр.

## СОВЕТ:

- Пиктограмма в центре экрана указывает на то, что файл не может быть показан на экране слайдов или миниатюр.
- Панель настройки слайдов для вращения будет отменена, если папку переместить в другое место.

# 5. Использование экранного меню

## 1 Использование меню

*ПРИМЕЧАНИЕ: Во время проецирования чересстрочного видеоизображения экранное меню может отображаться некорректно.*

1. Для отображения меню нажмите кнопку **MENU** на пульте дистанционного управления или корпусе проектора.

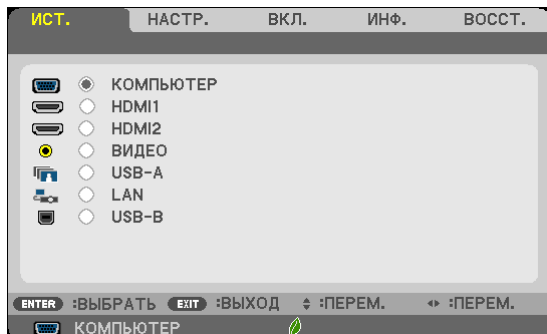

*ПРИМЕЧАНИЕ: Такие команды, как ENTER, EXIT, ▼▲, ◀▶ расположенные в нижней части, отображают доступные для работы кнопки.*

2. Для отображения подменю нажимайте кнопки ◀▶ на пульте дистанционного управления или корпусе проектора.
3. Для выбора первого пункта или первой закладки нажмите кнопку **ENTER** на пульте дистанционного управления или корпусе проектора.
4. Нажимайте кнопки ▼▲ на пульте дистанционного управления или корпусе проектора, чтобы выбрать какой-либо параметр, который необходимо настроить или установить. Выбрать требуемую закладку можно с помощью клавиш ◀▶ на пульте дистанционного управления или корпусе проектора.
5. Для вызова окна подменю нажмите кнопку **ENTER** на пульте дистанционного управления или корпусе проектора.
6. Настраивайте уровень, включайте и выключайте выбранные пункты с помощью клавиш ▲▼◀▶ на пульте дистанционного управления или корпусе проектора. Установки будут сохранены до следующих изменений.
7. Повторите этапы 2-6, для другого параметра или нажмите кнопку **EXIT** на пульте дистанционного управления или корпусе проектора, чтобы закрыть окно меню.

*ПРИМЕЧАНИЕ: При показе меню или сообщения некоторые строчки информации могут быть утеряны в зависимости от сигнала и установок.*

8. Нажмите кнопку **MENU**, чтобы закрыть меню. Чтобы вернуться к предыдущему меню, нажмите кнопку **EXIT**.

## 2 Элементы меню

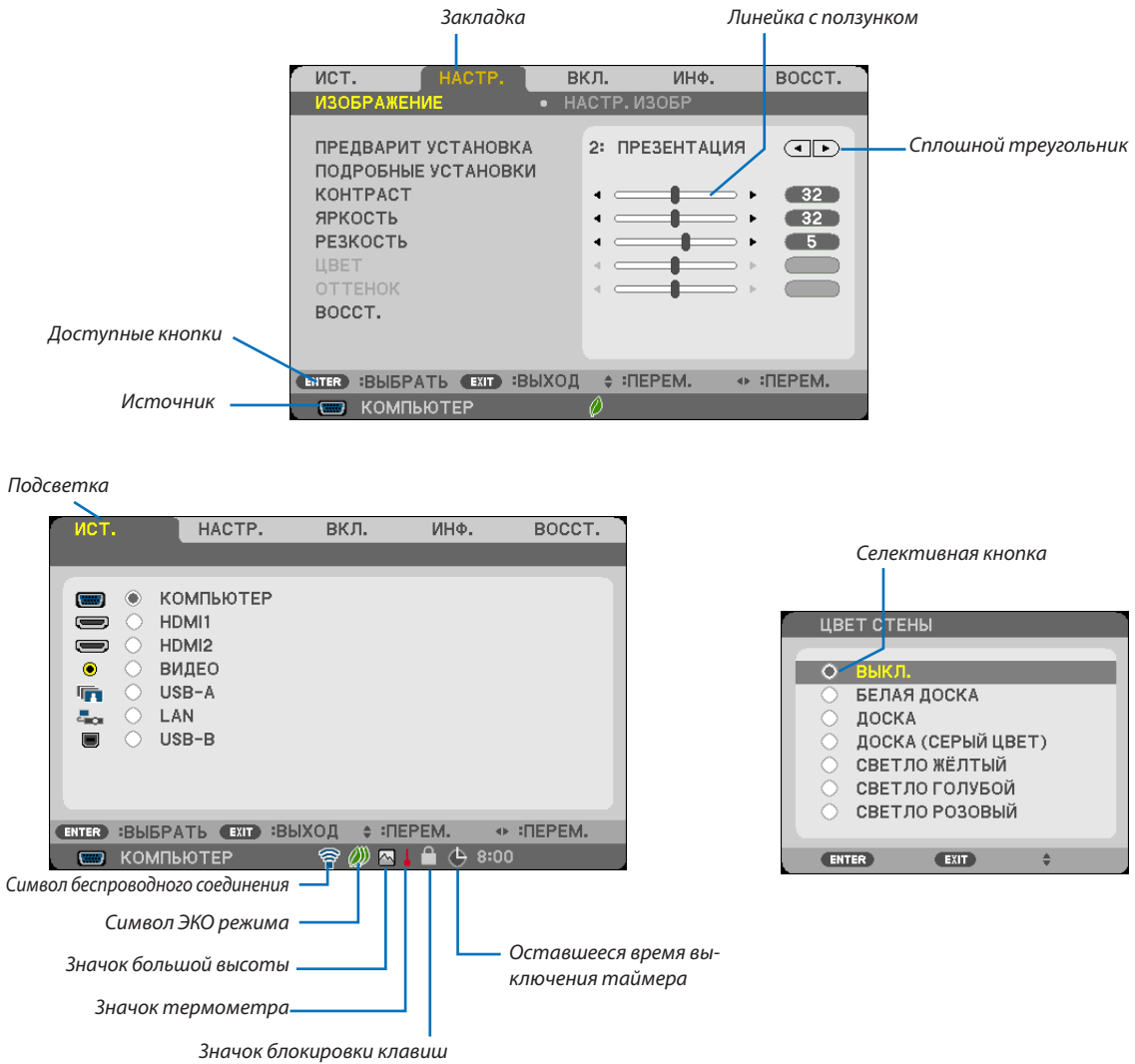

### Окна меню и диалоговые окна обычно включают следующие элементы:

- Подсветка .....Указывает выбранный пункт меню или параметр.
- Сплошной треугольник.....Указывает на возможность дальнейшего выбора. Подсвеченный треугольник означает, что данный параметр активен.
- Закладка.....Указывает группу функций, собранных в одном диалоговом окне. При выборе какой-либо закладки ее страница становится первой.
- Селективная кнопка.....Данная круглая кнопка используется для выбора какой-либо опции в диалоговом окне.
- Источник.....Обозначает источник, выбранный в данный момент.
- Оставшееся время выключения таймера  
.....Обозначает время, оставшееся до выключения таймера, установленное при помощи [ВЫКЛ ТАЙМЕР].
- Линейка с ползунком.....Указывает значение параметров или направление, в котором их можно менять.
- Символ ЭКО режима .....Указывает на установку ЭКО РЕЖИМА.
- Значок блокировки клавиш.....Указывает на то, что включена [БЛОК. ПАНЕЛИ УПРАВЛ.].
- Значок термометра.....Обозначает, что [ЭКО РЕЖИМ] работы лампы принудительно переключен на [ВКЛ.] из-за высокой температуры внутри проектора.
- Значок большой высоты .....Обозначает, что [РЕЖИМ ВЕНТИЛЯТОРА] установлен на [БОЛЬШАЯ ВЫСОТА].
- Символ беспроводного соединения...Указывает на включенное соединение по беспроводной сети.

### 3 Пункты меню

Некоторые пункты меню недоступны в зависимости от источника входящего сигнала.

Пункт меню		По умолчанию	Опции		
ИСТОЧНИК	КОМПЬЮТЕР	*			
	HDMI1	*			
	HDMI2	*			
	ВИДЕО	*			
	USB-A	*			
	LAN	*			
	USB-B	*			
НАСТР.	ИЗОБРАЖЕНИЕ	ПРЕДВАРИТ УСТАНОВКА	* 1-8		
		ПОДРОБНЫЕ УСТАНОВКИ	ССЫЛКА	* ВЫС. ЯРК. ПРЕЗЕНТАЦИЯ, ВИДЕО, ФИЛЬМ, ГРАФИКА, Сигнал RGB, НАТУРАЛЬНЫЙ, DICOM SIM.	
			ГАММА-КОРРЕКЦИЯ*1	ДИНАМИЧЕСКИЙ, НАТУРАЛЬНЫЙ, ЧЁРНЫЕ ДЕТАЛИ	
			РАЗМЕР ЭКРАНА*2	* БОЛЬШОЙ, СРЕДНЕ, БОЛЬШОЙ	
			ЦВЕТ. ТЕМПЕРАТУРА	* 5000, 6500, 7800, 9300	
			УЛУЧШЕНИЕ ЦВЕТА	* ВЫКЛ., НИЗКИЙ, СРЕДНЕ, ВЫСОКИЙ	
			ДИНАМИЧЕСКИЙ КОНТРАСТ	* ВЫКЛ., ВКЛ.	
		КОНТРАСТ	64		
		ЯРКОСТЬ	64		
		РЕЗКОСТЬ	8		
	ЦВЕТ	64			
	ОТТЕНОК	32			
	ВОССТ.				
	НАСТР. ИЗОБР	ЧАСЫ	*		
		ФАЗА	*		
		ГОРИЗОНТАЛЬНО	*		
		ВЕРТИКАЛЬНОЕ	*		
		ПРОСМОТРЕТЬ	AUTO	AUTO, ВЫКЛ., ВКЛ.	
		СОотношение сторон	*	M403X/M363X/M323X/M283X/M333XS: AUTO, 4:3, 16:9, 15:9, 16:10, ШИРОКИЙ ФОКУС, СОБСТВЕННОЕ	
			*	M403W/M363W/M323W/M353WS/M303WS/M403H/M323H: AUTO, 4:3, 16:9, 15:9, 16:10, ПОЧТОВЫЙ ЯЩИК, СОБСТВЕННОЕ	
		ПОЛОЖЕНИЕ (Недоступно для модели M403W/M363W/M323W/M353WS/M303WS/M403H/M323H)	0	-16 на 16	
		СНИЖЕНИЕ ШУМА	ВЫКЛ.	ВЫКЛ., НИЗКИЙ, СРЕДНЕ, ВЫСОКИЙ	
ТКД		2-2/2-3 АВТО	ВЫКЛ., 2-2/2-3 АВТО, 2-2 ВКЛ., 2-3 ВКЛ.		
ВКЛ.		ОБЩИЕ НАСТРОЙКИ	ЦИФРОВОЙ ФОКУС (M353WS/M303WS/M333XS)	100 80 на 100	
			АВТО ОСН ПРИНЦИП (ВЕРТИКАЛЬНОЕ только)	ВКЛ.	ВЫКЛ., ВКЛ.
	ТРАПЕЦИЯ		0	ГОРИЗОНТАЛЬНО*3 ВЕРТИКАЛЬНОЕ	
	ТРАПЕЦИЯ - СОХР.		ВЫКЛ.	ВЫКЛ., ВКЛ.	
	ЦВЕТ СТЕНЫ		ВЫКЛ.	ВЫКЛ., БЕЛАЯ ДОСКА, ДОСКА, ДОСКА (СЕРЫЙ ЦВЕТ), СВЕТЛО ЖЁЛТЫЙ, СВЕТЛО ГОЛУБОЙ, СВЕТЛО РОЗОВЫЙ	
	ЭКО НАСТРОЙКИ		ЭКО РЕЖИМ	АВТО ЭКО	ВЫКЛ., АВТО ЭКО, НОРМАЛЬНОЕ, ЭКО
			АВТО ЭКО НАСТРОЙКИ		
			АВТО ЗАТЕМНЕНИЕ	ВЫКЛ.	ВЫКЛ., 0:01, 0:03, 0:10, 0:20
			ЧУВ-ТЬ КОМН. СВЕТА	ВЫКЛ.	ВЫКЛ., ВКЛ.
			NORMAL OPTIONS		
			ПОСТ. ЯРКОСТЬ	ВЫКЛ.	ВЫКЛ., ВКЛ.
	ЕСО OPTION				
	ПОСТ. ЯРКОСТЬ		ВЫКЛ.	ВЫКЛ., ВКЛ.	
	ЗАКРЫТЫЙ ТИТР		ВЫКЛ.	ВЫКЛ., ТИТР 1, ТИТР 2, ТИТР 3, ТИТР 4, ТЕКСТ 1, ТЕКСТ 2, ТЕКСТ 3, ТЕКСТ 4	
	ВЫКЛ ТАЙМЕР		ВЫКЛ.	ВЫКЛ., 0:30, 1:00, 2:00, 4:00, 8:00, 12:00, 16:00	
Язык	ENGLISH		ENGLISH, DEUTSCH, FRANÇAIS, ITALIANO, ESPAÑOL, SVENSKA, 日本語 DANSK, PORTUGUÊS, ČEŠTINA, MAGYAR, POLSKI, NEDERLANDS, SUOMI NORSK, TÜRKÇE, РУССКИЙ, العربية, Ελληνικά, 中文, 한국어 ROMÂNĂ, HRVATSKI, БЪЛГАРСКИ, INDONESIA, हिन्दी, ไทย, 繁體中文, TIẾNG VIỆT		

\* Звездочкой (\*) отмечены установки по умолчанию, которые зависят от типа входящего сигнала.

\*1 Пункт [ГАММА-КОРРЕКЦИЯ] доступен, если для [ССЫЛКА] выбран не пункт [DICOM SIM.].

\*2 Пункт [РАЗМЕР ЭКРАНА] доступен, если [DICOM SIM.] выбран для [ССЫЛКА].

\*3 Функция [ГОРИЗОНТАЛЬНО] не доступна на M353WS, M303WS и M333XS.

## 5. Использование экранного меню

Пункт меню		По умолчанию	Опции	
МЕНЮ	ВЫБОР ЦВЕТА	ЦВЕТ	ЦВЕТ, МОНОХРОМНОЕ	
	ДИСПЛЕЙ ИСТОЧНИКА	ВКЛ.	ВЫКЛ., ВКЛ.	
	ДИСПЛЕЙ ID	ВКЛ.	ВЫКЛ., ВКЛ.	
	ЭКО СООБЩЕНИЕ	ВЫКЛ.	ВЫКЛ., ВКЛ.	
	ВРЕМЯ ПОКАЗА	АВТО 45 СЕК	РУЧНОЙ РЕЖИМ, АВТО 5 СЕК, АВТО 15 СЕК, АВТО 45 СЕК	
	ФОН	СИНИЙ	СИНИЙ, ЧЕРНЫЙ, ЛОГОТИП	
УСТАНОВКА	ПРЕДУПР. СООБЩЕНИЕ 3D	ВКЛ.	ВЫКЛ., ВКЛ.	
	ОРИЕНТАЦИЯ	ФРОНТАЛЬНАЯ СО СТОЛА	ФРОНТАЛЬНАЯ СО СТОЛА, ТЫЛЬНАЯ С ПОТОЛКА, ТЫЛЬНАЯ СО СТОЛА, ФРОНТАЛЬНАЯ С ПОТОЛКА	
	БЛОК. ПАНЕЛИ УПРАВЛ.	ВЫКЛ.	ВЫКЛ., ВКЛ.	
	БЕЗОПАСНОСТЬ	ВЫКЛ.	ВЫКЛ., ВКЛ.	
	СКОРОСТЬ КОММУНИКАЦИИ	38400bps	4800bps, 9600bps, 19200bps, 38400bps	
	КОНТРОЛЬ ID	НОМЕР КОНТРОЛЯ ID	1	1 на 254
		КОНТРОЛЬ ID	ВЫКЛ.	ВЫКЛ., ВКЛ.
	ИСПЫТАТЕЛЬНЫЙ ШАБЛОН		CROSS HATCH	
	ВЫБОР МИКРОФОНА	ДИНАМ. МИКРОФОНА	ДИНАМ. МИКРОФОНА, КОНДЕНС. МИКРОФ.	
	ЧУВСТВИТЕЛЬНОСТЬ МИКРОФОНА	2	0 на 15	
РЕЖИМ ВЕНТИЛЯТОРА	АВТО	АВТО, ВЫСОКИЙ, БОЛЬШАЯ ВЫСОТА		
ЦВЕТОВАЯ СИСТЕМА	ВИДЕО	АВТО	АВТО, NTSC3.58, NTSC4.43, PAL, PAL-M, PAL-N, PAL60, SECAM	
	РЕЖИМ WXGA	M403X/M363X/ M323X/M283X/ M333XS/M403N/ M323N: ВЫКЛ. M403W/M363W/ M323W/M353WS/ M303WS: ВКЛ.	ВЫКЛ., ВКЛ.	
УСТАНОВКИ HDMI	HDMI1	ВИДЕО УРОВЕНЬ	НОРМАЛЬНОЕ	АВТО, НОРМАЛЬНОЕ, УВЕЛИЧЕННЫЙ
		HDMI2		
	HDMI2	ВИДЕО УРОВЕНЬ	НОРМАЛЬНОЕ	АВТО, НОРМАЛЬНОЕ, УВЕЛИЧЕННЫЙ
		HDMI1	HDMI1	HDMI1, КОМПЬЮТЕР
		HDMI2	HDMI2	HDMI2, КОМПЬЮТЕР
AUDIO SELECT	LAN	LAN	LAN, КОМПЬЮТЕР	
	USB B	USB B	USB B, КОМПЬЮТЕР	
ГУДОК	ВКЛ.	ВЫКЛ., ВКЛ.		
ОПЦИИ(2)	РЕЖИМ ОЖИДАНИЯ	НОРМАЛЬНОЕ	НОРМАЛЬНОЕ, ОЖИДАНИЕ СЕТИ	
	ПРЯМОЕ ВКЛ. ПИТ.	ВЫКЛ.	ВЫКЛ., ВКЛ.	
	АВТО ВКЛ. ПИТ.(СОМР.)	ВЫКЛ.	ВЫКЛ., ВКЛ.	
	АВТО ВЫКЛ. ПИТАНИЯ*	1:00	ВЫКЛ., 0:05, 0:10, 0:15, 0:20, 0:30, 1:00	
	ВЫБОР ФАБ УСТАН ИСТОЧ	ПОСЛЕДН	ПОСЛЕДН, АВТО, КОМПЬЮТЕР, HDMI1, HDMI2, ВИДЕО, USB-A, LAN, USB-B	
	РАСХОД УГЛЕРОДА	0.505		
	ВАЛЮТА	\$	\$, €, JPY, RMB¥	
3D	КОМПЬЮТЕР	3D	ВЫКЛ.	ВЫКЛ., ВКЛ.
		ОЧКИ	DLP® Link	DLP® Link, ДРУГИЕ
		ФОРМАТ	ПАРАЛЛЕЛЬНО	ПАРАЛЛЕЛЬНО, ВЕРХ И НИЗ, ЧЕРЕДОВАНИЕ КАДРОВ
		ИНВЕРСИЯ L/R	НЕИНВЕРТНЫЙ	НЕИНВЕРТНЫЙ, ИНВЕРТНЫЙ
	HDMI1	3D	ВЫКЛ.	ВЫКЛ., ВКЛ.
		ОЧКИ	DLP® Link	DLP® Link, ДРУГИЕ
		ФОРМАТ	АВТО	АВТО, УПАКОВКА КАДРОВ, ПАРАЛЛЕЛЬНО, ВЕРХ И НИЗ
		ИНВЕРСИЯ L/R	НЕИНВЕРТНЫЙ	НЕИНВЕРТНЫЙ, ИНВЕРТНЫЙ
	HDMI2	3D	ВЫКЛ.	ВЫКЛ., ВКЛ.
		ОЧКИ	DLP® Link	DLP® Link, ДРУГИЕ
		ФОРМАТ	АВТО	АВТО, УПАКОВКА КАДРОВ, ПАРАЛЛЕЛЬНО, ВЕРХ И НИЗ
		ИНВЕРСИЯ L/R	НЕИНВЕРТНЫЙ	НЕИНВЕРТНЫЙ, ИНВЕРТНЫЙ
	ВИДЕО	3D	ВЫКЛ.	ВЫКЛ., ВКЛ.
		ОЧКИ	DLP® Link	DLP® Link, ДРУГИЕ
		ФОРМАТ	АВТО	АВТО, УПАКОВКА КАДРОВ, ПАРАЛЛЕЛЬНО, ВЕРХ И НИЗ
ИНВЕРСИЯ L/R		НЕИНВЕРТНЫЙ	НЕИНВЕРТНЫЙ, ИНВЕРТНЫЙ	
ПРОВОД. ЛОКАЛ. СЕТЬ	ПРОВОД. ЛОКАЛ. СЕТЬ	РАЗРЕШИТЬ	ОТКЛЮЧИТЬ, РАЗРЕШИТЬ	
	УСТАНОВКИ	DNCP: ВКЛ. АВТО DNS: ВЫКЛ.	DNCP, АДРЕС IP, ПОД СЕТЕВАЯ МАСКА, ВХОД, АВТО DNS, DNS	
	ВОССОЕДИНЯТЬ			
БЕСПРОВОД. ЛОК. СЕТЬ	ПРОФИЛЬ	ОТКЛЮЧИТЬ	ОТКЛЮЧИТЬ, ПРОСТАЯ ТОЧКА ДОСТУПА, ПРОФИЛЬ 1, ПРОФИЛЬ 2	
	ВОССОЕДИНЯТЬ			

\*АВТО ВЫКЛ. ПИТАНИЯ: Этот элемент можно выбрать только в том случае, если [НОРМАЛЬНОЕ] выбран для [РЕЖИМ ОЖИДАНИЯ].

## 5. Использование экранного меню

Пункт меню		По умолчанию	Опции
ИНФ.	ВРЕМЯ ИСПОЛЬЗОВАНИЯ	ОСТАТОЧН. РЕСУРС ЛАМПЫ	
		НАРАБОТКА ЛАМПЫ	
		УГЛЕРОДОСБЕРЕЖЕНИЕ	
		СНИЖЕНИЕ ЗАТРАТ	
	ИСТОЧНИК(1)	РАЗРЕШЕНИЕ	
		ГОРИЗОНТ ЧАСТОТА	
		ВЕРТИКАЛЬНАЯ ЧАСТОТА	
		ТИП СИНХРОНИЗАЦИИ	
		ПОЛЯРН СИНХРОНИЗАЦ	
	ИСТОЧНИК(2)	ТИП СКАНИРОВАНИЯ	
		ТИП СИГНАЛА	
		ТИП ВИДЕО	
		БИТОВАЯ ГЛУБИНА	
		ВИДЕО УРОВЕНЬ	
	ПРОВОД. ЛОКАЛ. СЕТЬ	СИГНАЛ 3D	
		АДРЕС IP	
		ПОД СЕТЕВАЯ МАСКА	
	БЕСПРОВОД. ЛОК. СЕТЬ	ВХОД	
		АДРЕС МАС	
		АДРЕС IP	
		ПОД СЕТЕВАЯ МАСКА	
		ВХОД	
		АДРЕС МАС	
		SSID	
		ТИП СЕТИ	
		БЕЗОПАСНОСТЬ	
		КАНАЛ	
УРОВЕНЬ СИГНАЛА			
VERSION(1)	FIRMWARE		
	DATA		
VERSION(2)	FIRMWARE2		
ДРУГИЕ	НАЗВАНИЕ ПРОЕКТОРА		
	ИМЯ ХОСТА		
	MODEL NO.		
	SERIAL NUMBER		
	LAN UNIT TYPE		
	КОНТРОЛЬ ID (когда установлено значение для параметра [КОНТРОЛЬ ID])		
ВОССТ.	ТЕКУЩИЙ СИГНАЛ		
	ВСЕ ДАННЫЕ		
	СБРОС ВРЕМЕНИ НАРАБОТКИ ЛАМПЫ		



## 4 Описание и функции меню [ИСТ.]

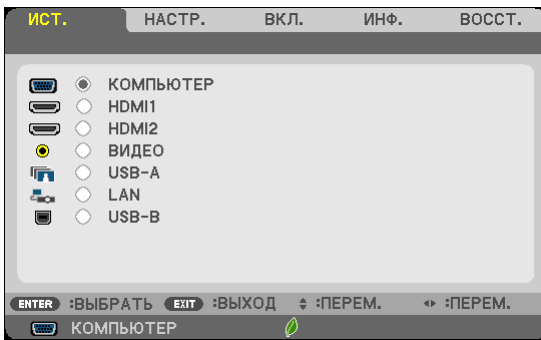

### КОМПЬЮТЕР

Служит для выбора компьютера, подключенного к разъему входного сигнала КОМПЬЮТЕР на проекторе.

*ПРИМЕЧАНИЕ: Когда составной входящий сигнал подсоединён к входу COMPUTER IN, выберите соответственно [КОМПЬЮТЕР].*

### HDMI1 и 2

Служит для выбора устройств, совместимых с HDMI и подсоединенных к разъему HDMI 1 или HDMI 2 IN.

### ВИДЕО

Служит для выбора устройства, подключенного к разъему ВИДЕО, видеомэгнофона, проигрывателя DVD или фотокамеры для документов.

### USB-A (Просмотр)

Данная функция позволяет сделать презентацию при помощи запоминающего устройства USB, содержащего слайды.

(→ стр. 73 «4. Использование функции «Просмотр»»)

### LAN

Выбор сигнала из порта локальной сети (RJ-45) или установленного устройства беспроводной локальной сети USB (дополнительно).

### USB-B (Дисплей USB)

Выбор компьютера, подключенного к порту USB-B (тип B), с использованием доступного на рынке кабеля USB.

(→ стр. 43)

## 5 Описание и функции меню [НАСТР.] [ИЗОБРАЖЕНИЕ]

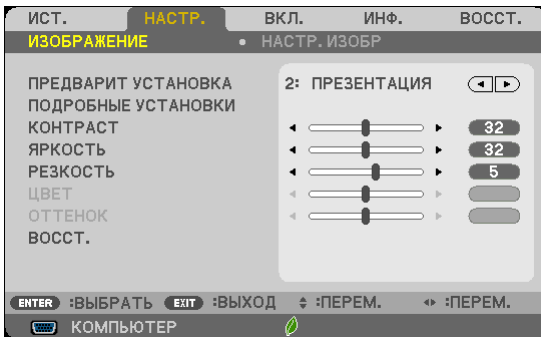

### [ПРЕДВАРИТ УСТАНОВКА]

Эта функция позволяет Вам выбирать оптимизированные установки для проецируемого изображения.

Вы можете настроить нейтральный оттенок для желтого, бирюзового или пурпурного цвета.

Имеется семь заводских установок, оптимизированных для различных типов изображений. Вы также можете использовать [ПОДРОБНЫЕ УСТАНОВКИ], чтобы выбрать регулируемые пользователем установки для настройки гаммы или цвета по отдельности.

Ваши установки можно сохранить в [ПРЕДВАРИТ УСТАНОВКА 1] - [ПРЕДВАРИТ УСТАНОВКА 7].

ВЫС. ЯРК .....	Рекомендуется для использования в хорошо освещённом помещении.
ПРЕЗЕНТАЦИЯ .....	Рекомендуется для создания презентации с помощью файла PowerPoint.
ВИДЕО .....	Рекомендуется для просмотра обычных телепрограмм.
ФИЛЬМ .....	Рекомендуется для просмотра фильмов.
ГРАФИКА .....	Рекомендуется для показа графики.
Сигнал RGB.....	Стандартные цвета
НАТУРАЛЬНЫЙ .....	Сбалансированные настройки цвета и яркости.
DICOM SIM .....	Рекомендуется для данных в формате DICOM в режиме моделирования.

#### ПРИМЕЧАНИЕ:

- Опция [DICOM SIM.] предусмотрена только для тренировочных целей или как справочная информация и не должна использоваться при текущей диагностике.
- DICOM расшифровывается как Digital Imaging and Communications in Medicine (цифровые изображения и связь в медицине). Этот формат является стандартом, разработанным Американским Радиологическим Колледжем ( American College of Radiology, ACR) и Национальной Ассоциацией Производителей Электрооборудования (National Electrical Manufacturers Association, NEMA).  
Данный стандарт определяет возможности перемещения цифровых данных изображений из системы в систему.
- Возможно мерцание экрана в зависимости от проецируемого изображения. Во избежание этого выберите [НАСТР.] → [ИЗОБРАЖЕНИЕ] → [ПРЕДВАРИТ УСТАНОВКА] из экранного меню и настройте на один из вариантов, кроме [ВЫС. ЯРК] и [ПРЕЗЕНТАЦИЯ].

### [ПОДРОБНЫЕ УСТАНОВКИ]

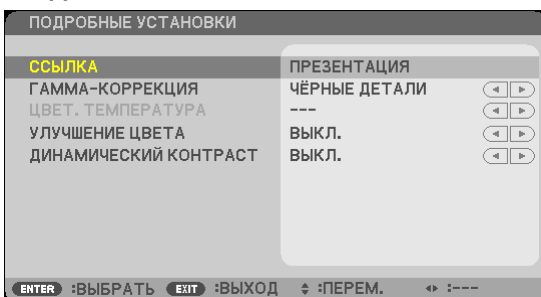

### Сохранение Ваших пользовательских установок [ССЫЛКА]

Данная функция позволяет сохранять Ваши пользовательские установки в [ПРЕДВАРИТ УСТАНОВКА 1] - [ПРЕДВАРИТ УСТАНОВКА 7].

Сначала выберите основной режим предварительных настроек в меню [ССЫЛКА], а затем установите значения для параметров [ГАММА-КОРРЕКЦИЯ], [РАЗМЕР ЭКРАНА], [ЦВЕТ. ТЕМПЕРАТУРА], [УЛУЧШЕНИЕ ЦВЕТА] и [ДИНАМИЧЕСКИЙ КОНТРАСТ].

ВЫС. ЯРК .....	Рекомендуется использовать в хорошо освещенном помещении.
ПРЕЗЕНТАЦИЯ .....	Рекомендуется для создания презентации с помощью файла PowerPoint.
ВИДЕО .....	Рекомендуется для просмотра обычных телепрограмм.
ФИЛЬМ .....	Рекомендуется для фильмов.
ГРАФИКА .....	Рекомендуется для графических изображений.
Сигнал RGB.....	Стандартные значения цвета.
НАТУРАЛЬНЫЙ .....	Сбалансированные настройки цвета и яркости.
DICOM SIM .....	Рекомендуется для данных в формате DICOM в режиме моделирования.

### Выбор режима коррекции гаммы цветов [ГАММА-КОРРЕКЦИЯ]

Каждый режим рекомендуется для следующих целей:

ДИНАМИЧЕСКИЙ .....	Для создания высококонтрастного изображения.
НАТУРАЛЬНЫЙ .....	Обычное воспроизведение изображения.
ЧЁРНЫЕ ДЕТАЛИ.....	Для подчеркивания деталей на темных участках изображения.

---

*ПРИМЕЧАНИЕ: Данная функция не доступна в том случае, если [DICOM SIM.] выбран для [ПОДРОБНЫЕ УСТАНОВКИ].*

---

### Выбор размера экрана для DICOM SIM [РАЗМЕР ЭКРАНА]

Данная функция выполнит коррекцию гаммы в соответствии с размером экрана.

БОЛЬШОЙ.....	Для экрана, размером 150"
СРЕДНИЙ .....	Для экрана, размером 100"
МАЛЕНЬКИЙ.....	Для экрана, размером 50"

---

*ПРИМЕЧАНИЕ: Данная функция доступна только в том случае, если [DICOM SIM.] выбран для [ПОДРОБНЫЕ УСТАНОВКИ].*

---

### Настройка цветовой температуры [ЦВЕТ. ТЕМПЕРАТУРА]

Эта опция позволяет настроить цветовую температуру.

---

*ПРИМЕЧАНИЕ: Если выбрать [ПРЕЗЕНТАЦИЯ] или [ВЫС. ЯРК] в меню [ССЫЛКА], эта функция будет недоступна.*

---

### Улучшение цвета [УЛУЧШЕНИЕ ЦВЕТА]

Эта функция позволяет Вам отрегулировать плотность изображения.

По мере того, как изображение становится темнее, цвет изображения становится глубже в следующем порядке: «НИЗКИЙ», «СРЕДНЕ» и «ВЫСОКИЙ».

Когда выбрано [Выкл.], функция УЛУЧШЕНИЕ ЦВЕТА не будет работать.

### Настройка яркости и контраста [ДИНАМИЧЕСКИЙ КОНТРАСТ]

Данная функция позволяет настроить степень контрастности оптически.

Для увеличения соотношения контраста выберите [Вкл.].

---

*ПРИМЕЧАНИЕ:*

- Элемент [ДУНАКОНТРАСТ МИКРОФОНА] не может быть выбран в следующих случаях:
    - Когда [ПОСТ. ЯРКОСТЬ] включена при выборе [Вкл.] для [ЭКО РЕЖИМ] из меню [ЭКО НАСТРОЙКИ].
    - Когда [Вкл.] выбрано для [3D] во время проецирования изображений.
  - Функции ЭКО РЕЖИМ и ДИНАМИЧЕСКИЙ КОНТРАСТ контролируют мощность лампы. Некоторые изображения могут стать слишком яркими при использовании функций ЭКО РЕЖИМ и ДИНАМИЧЕСКИЙ КОНТРАСТ вместе для контроля мощности лампы. Чтобы избежать данного явления, выключите ЭКО РЕЖИМ и ДИНАМИЧЕСКИЙ КОНТРАСТ.
-

### [КОНТРАСТ]

Служит для настройки интенсивности изображения в соответствии с входящим сигналом.

### [ЯРКОСТЬ]

Служит для настройки уровня яркости или интенсивности обратного растра.

### [РЕЗКОСТЬ]

Служит для управления деталями изображения.

### [ЦВЕТ]

Служит для увеличения или уменьшения уровня насыщенности цвета.

### [ОТТЕНОК]

Служит для изменения уровня цвета от +/- зеленого до +/- синего. Уровень красного цвета служит для справки.

Входной сигнал	КОНТРАСТ	ЯРКОСТЬ	РЕЗКОСТЬ	ЦВЕТ	ОТТЕНОК
КОМПЬЮТЕР/HDMI (RGB)	Да	Да	Да	Нет	Нет
КОМПЬЮТЕР/HDMI (КОМПОНЕНТ)	Да	Да	Да	Да	Да
ВИДЕО/КОМПОНЕНТ	Да	Да	Да	Да	Да
USB-A/LAN/USB-B	Да	Да	Да	Нет	Нет

Да = Регулируемый, Нет = Нерегулируемый

### [ВОССТ.]

Параметры и настройки в меню [ИЗОБРАЖЕНИЕ] вернутся к заводским значениям, за исключением номеров предварительных установок и параметра [ССЫЛКА] на экране [ПРЕДВАРИТ УСТАНОВКА].

Параметры и настройки в меню [ПОДРОБНЫЕ УСТАНОВКИ] на экране [ПРЕДВАРИТ УСТАНОВКА], которые в данный момент не выбраны, не будут сброшены.

[НАСТР. ИЗОБР]

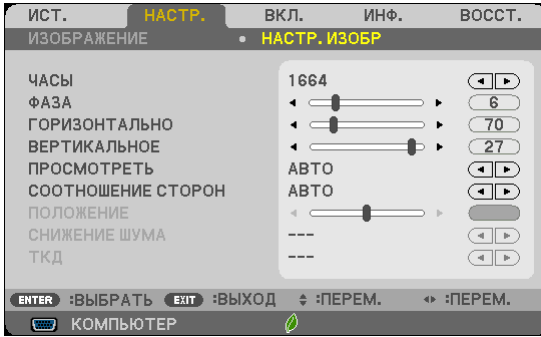

**Настройка времени и фазы [ЧАСЫ/ФАЗА]**

Служит для ручной настройки параметров Часы и Фаза.

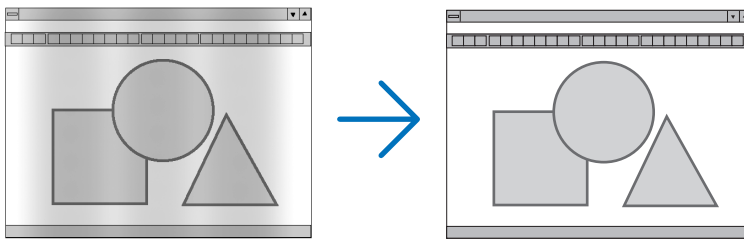

**ЧАСЫ** ..... Используйте данный параметр для точной настройки компьютерного изображения или удаления каких-либо вертикальных полос, которые могут появиться на изображении. С помощью этой функции можно настроить тактовые частоты, которые приводят к появлению на изображении горизонтальных полос.

Эта настройка может понадобиться при первом подключении компьютера к проектору.

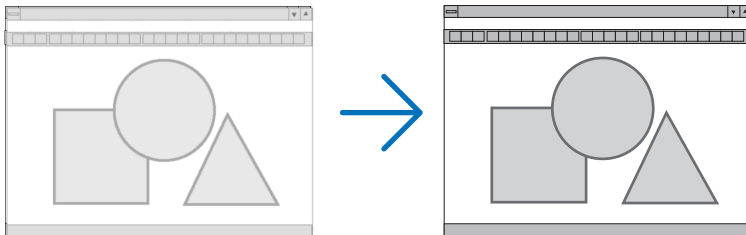

**ФАЗА** ..... Данный параметр позволяет настроить фазы тактового сигнала или уменьшить уровень шума видеоизображения, точечные возмущения или помехи, вызванные перекрестной наводкой каналов. (Это становится заметным, когда какая-либо часть изображения начинает мерцать.)

Применяйте параметр [ФАЗА] только после завершения настройки параметра [ЧАСЫ].

*ПРИМЕЧАНИЕ: Элементы [ЧАСЫ] и [ФАЗА] доступны только для сигналов RGB.*

### Настройка горизонтального/вертикального положения [ГОРИЗОНТАЛЬНО/ВЕРТИКАЛЬНОЕ]

Служит для настройки положения изображения по горизонтали и вертикали.

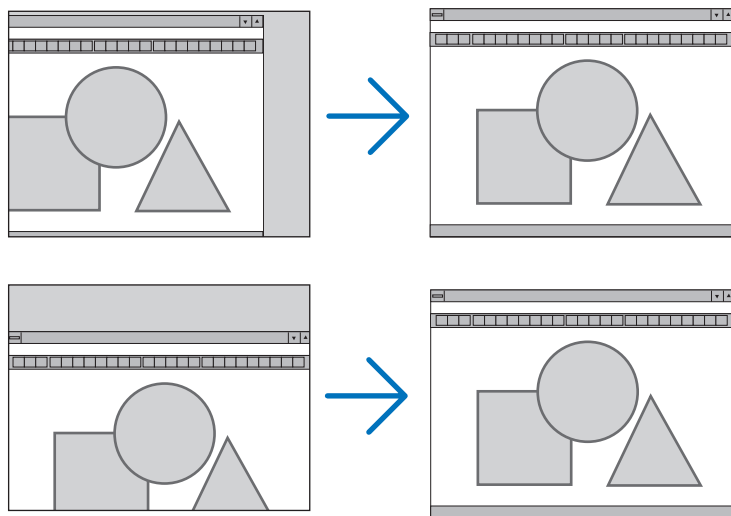

*ПРИМЕЧАНИЕ: Элементы [ГОРИЗОНТАЛЬНОЕ] и [ВЕРТИКАЛЬНОЕ] недоступны для ВИДЕО, HDMI1, HDMI2, USB-A, LAN и USB-B.*

- Во время настройки [ЧАСЫ] и [ФАЗА] может происходить искажение изображения. Это не является неисправностью.
- Установки [ЧАСЫ], [ФАЗА], [ГОРИЗОНТАЛЬНО] и [ВЕРТИКАЛЬНО] будут сохранены в памяти для текущего сигнала. В следующий раз, когда Вы будете проецировать сигнал с таким же разрешением, горизонтальной и вертикальной частотой, эти настройки будут вызваны и применены.  
Чтобы удалить хранящиеся в памяти настройки, из меню выберите [ВОССТ.] → [ТЕКУЩИЙ СИГНАЛ] или [ВСЕ ДАННЫЕ] и восстановите настройки по умолчанию.

### Выбор процентного соотношения функции «Просмотреть» [ПРОСМОТРЕТЬ]

Это позволяет устанавливать подходящие вылеты развертки для поступающего сигнала.

АВТО ..... Отобразить изображение с подходящими вылетами развертки (заводская настройка).

ВЫКЛ. .... Не обрезает вылеты изображения.

ВКЛ. .... Обрезает вылеты изображения.

*ПРИМЕЧАНИЕ:*

- Пункт [ПРОСМОТРЕТЬ] невозможно выбрать, когда используются сигналы ВИДЕО или когда [СОБСТВЕННОЕ] выбрано для [СООТНОШЕНИЕ СТОРОН].

### Выбор значения параметра [СООТНОШЕНИЕ СТОРОН]

Термин «аспектное соотношение» обозначает соотношение ширины и высоты проецируемого изображения.

Проектор автоматически определяет входящий сигнал и отображает его в соответствующем аспектном отношении.

- В этой таблице отображены стандартные значения разрешения и аспектного отношения, которые поддерживаются большинством компьютеров.

	Разрешение	Аспектное отношение
VGA	640 × 480	4:3
SVGA	800 × 600	4:3
XGA	1024 × 768	4:3
WXGA	1280 × 768	15:9
WXGA	1280 × 800	16:10
WXGA+	1440 × 900	16:10
SXGA	1280 × 1024	5:4
SXGA+	1400 × 1050	4:3
UXGA	1600 × 1200	4:3
WUXGA	1920 × 1200	16:10

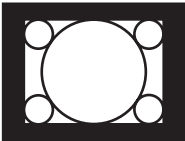
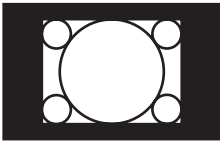
Опции	Функция
АВТО	Проектор автоматически определяет входящий сигнал и отображает его в его аспектном отношении. (→ <a href="#">следующая страница</a> ) Проектор может неправильно определить аспектное отношение - это зависит от сигнала. Если это случилось, выберите соответствующее аспектное отношение из указанных ниже.
4:3	Изображение отображается при аспектном отношении 4:3.
16:9	Изображение отображается при аспектном отношении 16:9.
15:9	Изображение отображается при аспектном отношении 15:9.
16:10	Изображение отображается при аспектном отношении 16:10.
ШИРОКИЙ ФОКУС (M403X/M363X/M323X/ M283X/M333XS)	Изображение растягивается влево и вправо. Части отображаемого изображения обрезаются с левой и правой стороны, поэтому они невидимы.
ПОЧТОВЫЙ ЯЩИК (M403W/M363W/M323W/ M353WS/M303WS/ M403H/M323H)	Изображение сигнала формата «почтовый ящик» равномерно растягивается по горизонтали и вертикали, чтобы соответствовать величине экрана. Части отображаемого изображения обрезаются сверху и снизу, поэтому они невидимы.
СОБСТВЕННОЕ	<p>Проектор отображает текущее изображение в его истинном разрешении, если входящий сигнал с компьютера имеет более низкое разрешение, чем собственное разрешение проектора.</p> <p><b>[Пример 1]</b> Если на проекторе M403X/M363X/M323X/M283X/M333XS отображается входящий сигнал с разрешением 800 × 600:</p>  <p><b>[Пример 2]</b> Если на проекторе M403W/M363W/M323W/M353WS/M303WS/M403H/M323H отображается входящий сигнал с разрешением 800 × 600:</p>  <p><b>ПРИМЕЧАНИЕ:</b></p> <ul style="list-style-type: none"> <li>При отображении сигнала не из компьютера, а из другого источника, параметр [СОБСТВЕННОЕ] недоступен.</li> <li>При отображении сигнала с более высоким разрешением, чем собственное разрешение проектора, параметр [СОБСТВЕННОЕ] недоступен.</li> </ul>

**Пример изображения, когда автоматически определено правильное аспектное отношение M403X/M363X/M323X/M283X/M333XS**

[Сигнал компьютера]

Аспектное отношение входящего сигнала	4:3	5:4	16:9	15:9	16:10
Пример изображения, когда автоматически определено правильное аспектное отношение					

[Видеосигнал]

Аспектное отношение входящего сигнала	4:3	Почтовый ящик	Сжатие
Пример изображения, когда автоматически определено аспектное отношение			
			<i>ПРИМЕЧАНИЕ: Для правильного отображения сжатого сигнала, выберите [16:9] или [ШИРОКИЙ ФОКУС].</i>

**M403W/M363W/M323W/M353WS/M303WS/M403H/M323H**

[Сигнал компьютера]

Аспектное отношение входящего сигнала	4:3	5:4	16:9	15:9	16:10
Пример изображения, когда автоматически определено правильное аспектное отношение			M403W/M363W/M323W/M353WS/M303WS		
			M403H/M323H		

[Видеосигнал]

Аспектное отношение входящего сигнала	4:3	Почтовый ящик	Сжатие
Пример изображения, когда автоматически определено аспектное отношение			
		<i>ПРИМЕЧАНИЕ: Для правильного отображения сигнала почтового ящика выберите [ПОЧТОВЫЙ ЯЩИК].</i>	<i>ПРИМЕЧАНИЕ: Для правильного отображения сжатого сигнала выберите [16:9].</i>

**СОВЕТ:**

- Положение изображения можно настроить по вертикали, используя параметр [ПОЛОЖЕНИЕ], если выбрано аспектное отношение [16:9], [15:9] или [16:10].
- Термином «почтовый ящик» обозначают изображения, ориентация которых «более альбомная» по сравнению с изображениями формата 4:3, которые являются стандартным аспектным отношением для видеисточника. Сигнал формата «почтовый ящик» характеризуется аспектными отношениями с размером перспективы «1,85:1» или размера видео «2,35:1» для фильма.
- Термином «сжатие» обозначают сжатые изображения, аспектное отношение которых изменено с 16:9 на 4:3.



### Настройка изображения по вертикали [ПОЛОЖЕНИЕ] (недоступно для модели M403W/M363W/M323W/M353WS/M303WS/M403H/M323H)

(только если выбраны значения [16:9], [15:9] или [16:10] для параметра [АСПЕКТНОЕ ОТНОШЕНИЕ])

Когда для параметра [СОТНОШЕНИЕ СТОРОН] выбраны значения [16:9], [15:9] или [16:10], изображение отображается с черными границами сверху и снизу.

Вы можете настраивать положение изображения по вертикали от верхнего до нижнего края черной полосы.

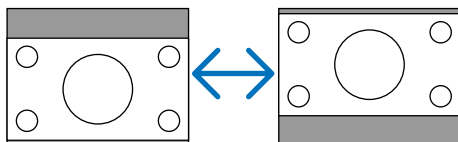

### Включение функции снижения шума [СНИЖЕНИЕ ШУМА]

Эта функция позволяет Вам выбрать уровень снижения шума.

Проектор устанавливается на оптимизированный уровень для каждого сигнала на заводе.

Выберите элемент настройки для Вашего сигнала, когда заметен виде шум.

Возможные опции [ВЫКЛ.], [НИЗКИЙ], [СРЕДНЕ] и [ВЫСОКИЙ].

---

*ПРИМЕЧАНИЕ: Данная функция недоступна для сигнала RGB. Выключение функции снижения шума дает лучшее качество изображения посредством более высокой пропускной способности. Включение функции снижения шума смягчает изображение.*

---

### Выбор режима ТКД [ТКД]

Эта функция позволяет конвертировать киноизображения в видео. Этот процесс прибавляет дополнительные кадры к изображению для увеличения скорости передачи кадров.

---

*ПРИМЕЧАНИЕ: Эта функция доступна, только когда выбран сигнал SDTV.*

---

ВЫКЛ. .... Выключает режим ТКД.

2-2/2-3 АВТО ..... Обнаруживает метод коррекции через преобразование.

2-2 ВКЛ. .... Использует метод коррекции через преобразование 2-2

2-3 ВКЛ. .... Использует метод коррекции через преобразование 2-3

## 6 Описание и функции меню [ВКЛ.]

### [ОБЩИЕ НАСТРОЙКИ]

[M403W/M363W/M323W/M403X/M363X/M323X/M283X/M403H/M323H]

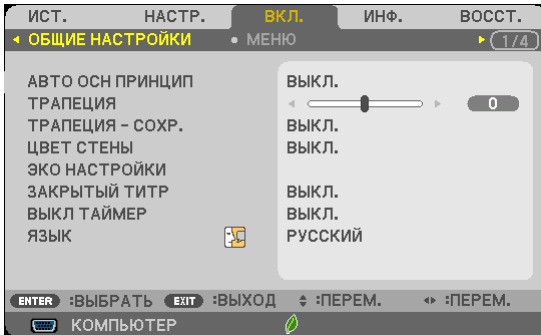

[M353WS/M303WS/M333XS]

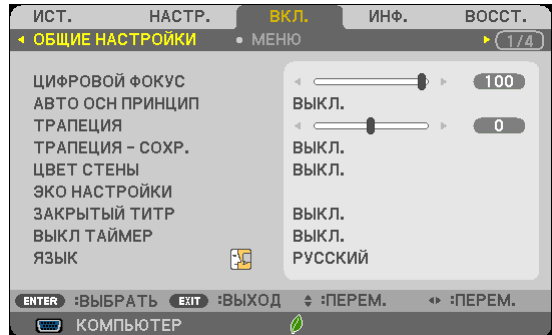

### С помощью цифрового фокуса [ЦИФРОВОЙ ФОКУС] (M353WS/M303WS/M333XS)

Данная функция позволяет окончательно настроить размер изображения на экране электронно. Используйте кнопку ◀ или ▶, чтобы увеличить или уменьшить проектируемое изображение.

*ПОДСКАЗКА:* Чтобы корректно настроить размер проецируемого изображения, передвиньте проектор ближе к экрану или дальше от экрана. Для точной регулировки увеличения воспользуйтесь параметром [ЦИФРОВОЙ ФОКУС]. (→ стр. 20)

### Включение автокоррекции трапецеидальных искажений [АВТО ОСН ПРИНЦИП]

Данная функция позволяет определять угол наклона проектора и автоматически корректировать вертикальные искажения.

Чтобы включить функцию АВТО ОСН ПРИНЦИП коррекции трапецеидальных искажений, выберите [ВКЛ.]. Чтобы настроить функцию ТРАПЕЦИЯ вручную, выберите [ВЫКЛ.].

### Коррекция горизонтального и вертикального трапецеидального искажения вручную [ТРАПЕЦИЯ]

Вы можете скорректировать горизонтальное и вертикальное искажение вручную. (→ стр. 22)

#### ПРИМЕЧАНИЕ:

- Трапецеидальное искажение [ГОРИЗОНТАЛЬНО] не доступно на M353WS/M303WS/M333XS.

*СОВЕТ:* Выделив один из параметров, можно настроить его с помощью линейки с ползунком, нажав кнопку ENTER.

### Сохранение коррекции трапецеидального искажения [ТРАПЕЦИЯ - СОХР.]

С помощью данной опции можно сохранять настройки коррекции.

ВЫКЛ. .... Не сохраняет текущих настроек коррекции трапецеидальных искажений. Это действие сбросит установки коррекции трапецеидальных искажений на «ноль».

ВКЛ. .... Позволяет сохранять текущие настройки коррекции трапецеидальных искажений.

Сохраняемые изменения касаются всех источников. Изменения сохраняются, когда выключается проектор.

*ПРИМЕЧАНИЕ:* Если функция [АВТО ОСН ПРИНЦИП] включена, функция [ТРАПЕЦИЯ - СОХР.] недоступна. При следующем включении питания, будет активирована функция АВТО ОСН ПРИНЦИП, а данные, сохраненные с помощью [ТРАПЕЦИЯ - СОХР.], будут недействительны.

**Использование функции коррекции цвета стены [ЦВЕТ СТЕНЫ]**

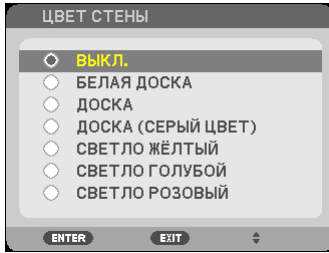

С помощью данной функции осуществляется быстрая коррекция цвета с целью адаптации изображения к экрану, чей цвет отличен от белого.

**ПРИМЕЧАНИЕ:**

- Если выбрать пункт [БЕЛАЯ ДОСКА], можно уменьшить яркость лампы.
- Пункт [ЦВЕТ СТЕНЫ] выбрать нельзя, если [ВКЛ.] выбрано для [3D] во время проецирования изображений.

**Настройка различных параметров, относящихся к яркости лампы [ЭКО НАСТРОЙКИ]**

Эта опция позволяет снизить потребление энергии или продлить срок службы лампы, контролируя яркость лампы.

**ЭКО РЕЖИМ**

ЭКО РЕЖИМ увеличивает срок службы лампы, одновременно уменьшая потребление энергии и ограничивая выбросы CO2. Можно выбрать четыре режима яркости лампы: режимы [ВЫКЛ.], [АВТО ЭКО], [НОРМАЛЬНОЕ] и [ЭКО РЕЖИМ]. (→ стр. 33)

*ПРИМЕЧАНИЕ: Значение [ВЫКЛ.] автоматически будет выбрано для [ЭКО РЕЖИМ], если выбрано значение [ВКЛ.] для [3D] во время проецирования изображений.*

**АВТО ЭКО НАСТРОЙКИ**

Установите параметры, когда [АВТО ЭКО] выбрано для [ЭКО РЕЖИМ].

АВТО ЗАТЕМНЕНИЕ	ВЫКЛ.	Функция АВТО ЗАТЕМНЕНИЕ не будет работать.
	0:01, 0:03, 0:10, 0:20 (мин.)	Этот параметр автоматически приглушит свет лампы при отсутствии входного сигнала в течение определенного периода времени: 0:01, 0:03, 0:10 и 0:20 (минуты). При достижении предварительно установленного времени яркость лампы уменьшается приблизительно до 30% сразу после того, как экран тускнеет на мгновение. Изменение изображения возвращает его к исходной яркости.
ЧУВ-ТЬ КОМН. СВЕТА	ВЫКЛ.	Датчик не будет работать.
	ВКЛ.	Датчик обнаруживает окружающую яркость и управляет яркостью лампы. Если проектор расположен в темном помещении, яркость лампы будет автоматически снижена. <i>Примечание: Яркость не может быть изменена, когда [ТЫЛЬНАЯ С ПОТОЛКА] или [ФРОНТАЛЬНАЯ С ПОТОЛКА] выбрано для [ОРИЕНТАЦИЯ].</i>

**NORMAL OPTION**

Установите параметр, когда [НОРМАЛЬНОЕ] выбрано для [ЭКО РЕЖИМ].

**ПОСТ. ЯРКОСТЬ**

ВЫКЛ. .... Функция ПОСТ. ЯРКОСТЬ не будет работать. Яркость лампы будет постепенно снижаться в течение длительного периода времени.

ВКЛ. .... Яркость лампы будет увеличиваться в соответствии со временем использования лампы и будет сохраняться на значении яркости лампы, эквивалентном яркости при выборе параметра НОРМАЛЬНОЕ. После того как яркость лампы достигает максимума, яркость лампы будет постепенно снижаться в течение длительного периода времени.

### ПАРАМЕТР ЭКО

Установите параметр, когда [ЭКО] выбрано для [ЭКО РЕЖИМ].

ПОСТ. ЯРКОСТЬ:

ВЫКЛ. .... Функция ПОСТ. ЯРКОСТЬ не будет работать. Яркость лампы будет постепенно снижаться в течение длительного периода времени.

ВКЛ. .... Яркость лампы будет увеличиваться в соответствии с временем использования лампы и будет сохраняться на значении яркости лампы, эквивалентном яркости ЭКО. После того как яркость лампы достигает максимума, яркость лампы будет постепенно снижаться в течение длительного периода времени. Яркость лампы будет сохранена дольше, чем при значении НОРМАЛЬНОЕ.

### Настройка закрытого титра [ЗАКРЫТЫЙ ТИТР]

С помощью этой опции можно настроить несколько режимов закрытых титров, которые обеспечивают наложение текста на проектируемое изображение видео.

ВЫКЛ. .... Выбор этого параметра приводит к выходу из режима закрытого титра.

ТИТР 1-4 ..... Текст наложен.

ТЕКСТ 1-4 ..... Отображается текст.

**ПРИМЕЧАНИЕ:**

- Режим закрытого титра недоступен при таких условиях:
  - если отображаются сообщения или меню.
  - если изображение увеличено, зафиксировано, а также, если выключен звук.
- Части наложенного друг на друга текста или титры могут быть урезаны. Если это происходит, постарайтесь поместить наложенные тексты или титры в область экрана.
- Проектор не поддерживает опциональные символы национального алфавита при передаче кодированных субтитров для людей с ослабленным слухом.

### Использование таймера выключения [ВЫКЛ ТАЙМЕР]

**1. Выберите подходящее время от 30 минут до 16 часов: ВЫКЛ., 0:30, 1:00, 2:00, 4:00, 8:00, 12:00, 16:00.**

**2. Нажмите кнопку ENTER на пульте дистанционного управления.**

**3. Оставшееся время отсчитывается в обратном порядке.**

**4. Когда время подойдет к концу, проектор выключится.**

**ПРИМЕЧАНИЕ:**

- Чтобы отменить предустановленное время, выберите для него значение [ВЫКЛ.] или выключите питание проектора.
- Когда до выключения проектора останется 3 минуты, в нижней части экрана появится сообщение [ПРОЕКТОР ВЫКЛЮЧИТСЯ ЧЕРЕЗ 3 МИНУТЫ].

### Выбор языка меню [ЯЗЫК]

Для экранных инструкций можно выбрать один из 29 языка.

**ПРИМЕЧАНИЕ:** На данную установку не влияет даже выбор в меню параметра [ВОССТ.].

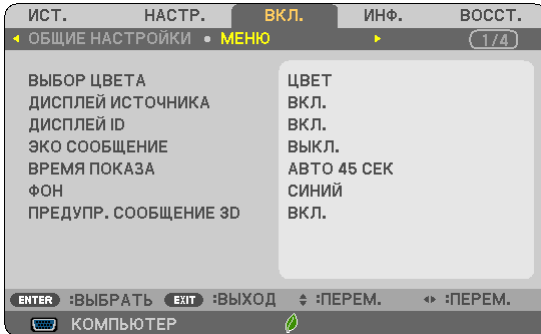
**[МЕНЮ]****Выбор значения параметра [ВЫБОР ЦВЕТА]**

Для цвета меню возможны две опции: ЦВЕТ и МОНОХРОМНОЕ.

**Переключение Вкл. / Выкл. Дисплея источника [ДИСПЛЕЙ ИСТОЧНИКА].**

Этот параметр включает и выключает отображение имени входящего источника, например, COMPUTER, HDMI1, HDMI2, VIDEO, USB-A, LAN, USB-B, в верхнем правом углу экрана.

При отсутствии входного сигнала, в центре экрана появится руководство по отсутствию сигнала, предлагая Вам проверить доступный вход. Если для [ИСТ.] выбраны пункты меню [USB-A] или [LAN], то руководство по отсутствию сигнала отображаться не будет.

**Идентификатор элемента управления Вкл./Выкл. [ДИСПЛЕЙ ID]**

ДИСПЛЕЙ ID..... Эта опция служит для включения/выключения номера ID SET, который отображается при нажатии кнопки ID на пульте дистанционного управления.

**Переключение Вкл./Выкл. сообщения режима экономии [ЭКО СООБЩЕНИЕ]**

Если проектор включен - эта опция включает или выключает следующие сообщения.

Сообщение режима экономии напоминает пользователю об экономии электроэнергии. Если выбрано [Выкл.] для [ЭКО РЕЖИМ], то появится сообщение для выбора [АВТО ЭКО], [НОРМАЛЬНОЕ] или [ЭКО], чтобы включить [ЭКО РЕЖИМ].

Если [АВТО ЭКО], [НОРМАЛЬНОЕ] или [ЭКО] выбрано для [ЭКО РЕЖИМ]

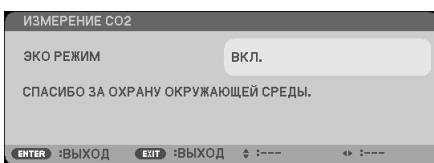

Чтобы закрыть сообщение, нажмите любую кнопку. Сообщение исчезнет, если в течение 30 секунд не будет нажата ни одна кнопка.

Если для [ЭКО РЕЖИМ] выбрано [Выкл.].

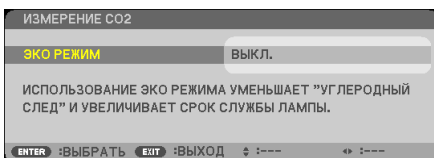

При нажатии кнопки ENTER отобразится экран [ЭКО РЕЖИМ]. (→ стр. 31)

Чтобы закрыть сообщение, нажмите кнопку EXIT.

### Выбор значения параметра [ВРЕМЯ ПОКАЗА]

Эта опция позволяет указать, через какое время после последнего нажатия какой-либо клавиши проектор должен выключить меню. Возможны значения [РУЧНОЙ РЕЖИМ], [АВТО 5 СЕК], [АВТО 15 СЕК] и [АВТО 45 СЕК]. [АВТО 45 СЕК] является значением по умолчанию.

### Выбор цвета или логотипа для фона с помощью параметра [ФОН]

С помощью данной функции при отсутствии сигнала может отображаться фон синего цвета, черного цвета или [СИНИЙ].

---

#### ПРИМЕЧАНИЕ:

- На данную установку не влияет даже выбор в меню параметра [ВОССТ.].
  - Если пункт [ЛОГОТИП] выбран для [ФОН] и при этом выбраны источники [LAN] или [USB-B], пункт [ЛОГОТИП] будет выбран независимо от этого выбора.
  - Если [ДИСПЛЕЙ ИСТОЧНИКА] включен, то руководство по отсутствию сигнала, предлагая Вам проверить доступный вход, появится в центре экрана независимо от этого выбора.
- 

### [ПРЕДУПР. СООБЩЕНИЕ 3D]

Позволяет выбрать, следует ли отображать предупреждающее сообщение при переключении на 3D-видео. Значением по умолчанию после отгрузки с завода является ВКЛ..

ВЫКЛ. .... Экран предупреждающего сообщения 3D не появится.

ВКЛ. .... Экран предупреждающего сообщения 3D появится при переключении на 3D-видео. Нажмите кнопку ENTER, чтобы отменить данное сообщение.

- Сообщение исчезнет автоматически через 60 секунд или когда будут нажаты другие кнопки. Если сообщение исчезнет автоматически, то предупреждающее сообщение 3D будет снова отображено при переключении на 3D-видео.

**[УСТАНОВКА]**

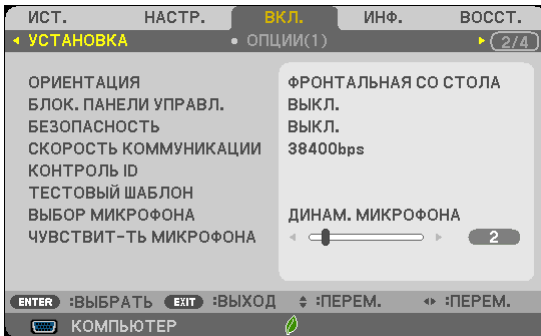

**Выбор ориентации проектора с помощью параметра [ОРИЕНТАЦИЯ]**

Служит для переориентировки изображения в соответствии с типом проецирования. Возможные опции: фронтальная со стола, тыльная с потолка, тыльная со стола и фронтальная с потолка.

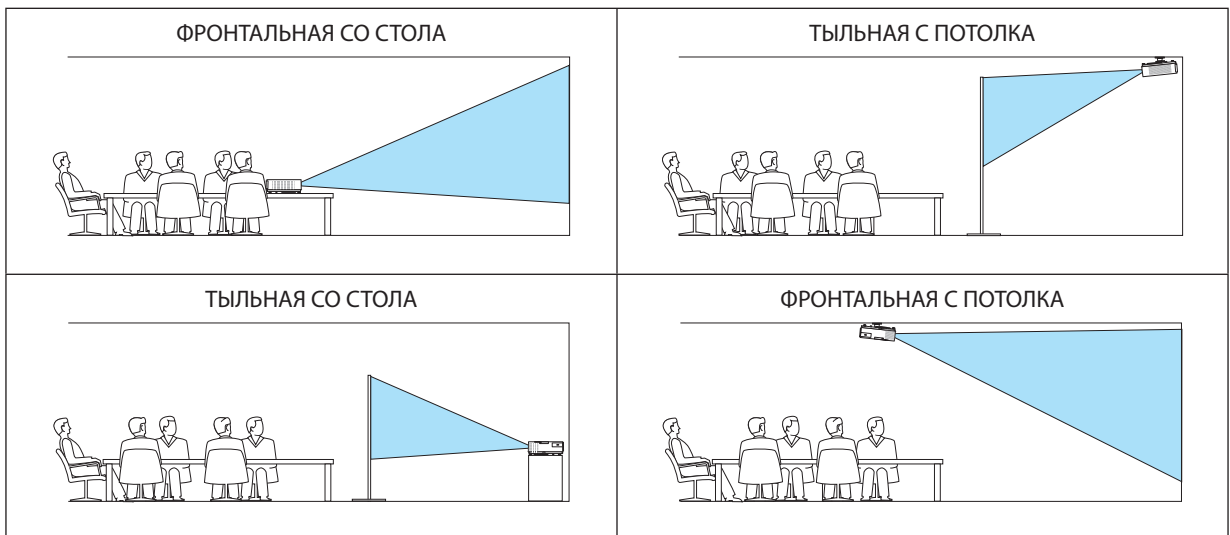

**Блокировка кнопок на корпусе проектора с помощью параметра [БЛОК. ПАНЕЛИ УПРАВЛ.]**

С помощью данной опции можно включать или выключать функцию «БЛОК. ПАНЕЛИ УПРАВЛ.».

**ПРИМЕЧАНИЕ:**

- Функция «БЛОК. ПАНЕЛИ УПРАВЛ.» не влияет на функции дистанционного управления.
- Когда панель управления заблокирована, нажимая и удерживая около 10 секунд кнопку SOURCE на корпусе проектора, можно изменить значение параметра на [ВЫКЛ.].

**СОВЕТ:** При включении [БЛОК. ПАНЕЛИ УПРАВЛ.] внизу справа от меню будет показана иконка блокировки панели управления [🔒].

**Функция безопасности [БЕЗОПАСНОСТЬ]**

Позволяет включать или выключать функцию БЕЗОПАСНОСТЬ.

Проецирование изображения будет возможным только после ввода верного пароля. (→ стр. 33)

**ПРИМЕЧАНИЕ:** На данную установку не влияет даже выбор в меню параметра [ВОССТ.].

### Выбор значения параметра [СКОРОСТЬ КОММУНИКАЦИИ]

Эта функция позволяет установить скорость передачи данных для компьютерного порта управления (D-Sub 9P). Он поддерживает скорость от 4800 до 38400 бит/с. Значение по умолчанию – 38400 бит/с. Выберите скорость передачи, подходящую для оборудования, которое будет подключено к проектору (при большой длине проводов скорость передачи, возможно, потребуется уменьшить — это зависит от оборудования).

*ПРИМЕЧАНИЕ: На выбранную скорость передачи не влияет даже параметр [ВОССТ.] выбранный в меню.*

### Установка идентификатора проектора [КОНТРОЛЬ ID]

Вы можете управлять несколькими проекторами по отдельности и независимо при помощи пульта дистанционного управления, имеющего функцию КОНТРОЛЬ ID. Если Вы присвоите одинаковый идентификатор всем проекторам, то Вы сможете легко осуществлять управление всеми проекторами с одного пульта дистанционного управления. Для этого Вам нужно дать каждому проектору номер идентификатора.

НОМЕР КОНТРОЛЯ ID .....Выберите число от 1 до 254, которое вы хотите дать проектору в качестве номера идентификатора.

КОНТРОЛЬ ID .....Выберите [ВЫКЛ.] для выключения установки КОНТРОЛЬ ID или выберите [ВКЛ.] для включения установки КОНТРОЛЬ ID.

*ПРИМЕЧАНИЕ:*

- Если для [КОНТРОЛЬ ID] выбрано [ВКЛ.], то проектором нельзя управлять, используя пульт дистанционного управления, так как он не поддерживает функцию КОНТРОЛЬ ID. (В таком случае можно использовать кнопки на корпусе проектора.)
- На данную установку не влияет даже выбор в меню параметра [ВОССТ.].
- Чтобы открыть меню для отмены параметра Контроль ID, нажмите и удерживайте кнопку ENTER на корпусе проектора 10 секунд.

### Присвоение или изменение контроля ID

#### 1. Включите проектор.

#### 2. Нажмите кнопку ID SET на пульте дистанционного управления.

Открывается окно КОНТРОЛЬ ID.

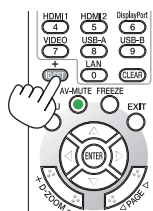
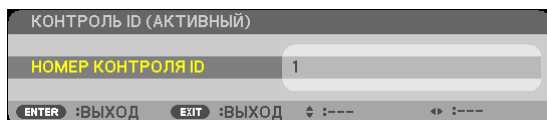

Если проектором можно управлять, используя текущий номер идентификатора, то на экране отобразится [АКТИВНЫЙ]. Если проектором нельзя управлять, используя текущий номер идентификатора, то на экране отобразится [НЕАКТИВНЫЙ]. Чтобы управлять неактивным проектором, задайте номер контроля ID, используемого для проектора, выполнив следующую процедуру (Шаг 3).

#### 3. Нажмите одну из цифровых кнопок, одновременно удерживая кнопку ID SET на пульте дистанционного управления.

##### Пример:

Чтобы присвоить «3», нажмите кнопку «3» на пульте дистанционного управления.

Отсутствие номера идентификатора означает, что всеми проекторами можно управлять с одного пульта управления. Чтобы установить отсутствие номера идентификатора, введите «000» и нажмите кнопку CLEAR.

*СОВЕТ: Значение идентификатора должно быть в диапазоне от 1 до 254.*

#### 4. Отпустите кнопку ID SET.

Открывается окно КОНТРОЛЬ ID для изменённого идентификатора.

*ПРИМЕЧАНИЕ:*

- Номера идентификаторов могут быть удалены через несколько дней после того, как будут разряжены или вынуты батареи.
- Случайное нажатие любой из кнопок пульта дистанционного управления очистит заданный ID, если отсутствуют батареи.

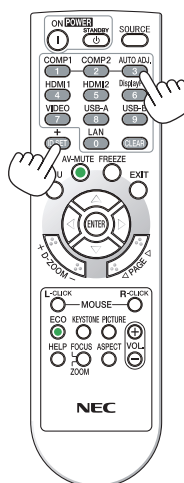



### Использование испытательного шаблона [ИСПЫТАТЕЛЬНЫЙ ШАБЛОН]

Отображает тестовый образец для проверки искажения изображения во время настройки проектора. Нажмите кнопку ENTER, чтобы появился тестовый образец; нажмите кнопку EXIT, чтобы закрыть тестовый образец и вернуться в меню. Во время отображения тестового образца работа с меню и корректировка трапециoidalного искажения невозможны.

### Выбор типа микрофона [ВЫБОР МИКРОФОНА]

Данная функция позволяет выбрать динамический или конденсаторный тип для Вашего микрофона.

### Установка усиления микрофона [ЧУВСТВИТЬ МИКРОФОНА]

Данная функция позволяет Вам отрегулировать чувствительность микрофона, подключенного к разъему микрофонного входа проектора. Громкость микрофона можно регулировать с помощью кнопки VOL. (+) или (-) на пульте дистанционного управления или ◀ или ▶ на корпусе проектора.

### [ОПЦИИ(1)]

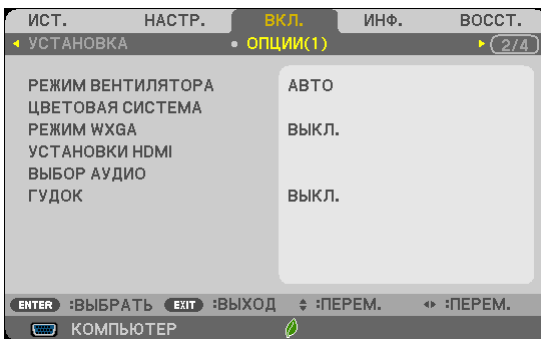

### Выбор режима вентилятора [РЕЖИМ ВЕНТИЛЯТОРА]

Этот параметр позволяет выбрать один из трех режимов скорости вращения вентилятора: режим Авто, высокоскоростной режим и режим Большая высота.

АВТО ..... Скорость встроенного вентилятора подбирается автоматически в соответствии с температурой внутри проектора.

ВЫСОКИЙ ..... Встроенные вентиляторы вращаются с высокой скоростью.

БОЛЬШАЯ ВЫСОТА ..... Встроенные вентиляторы вращаются с высокой скоростью. Выберите эту опцию при использовании проектора на высотах приблизительно 5500 футов/1700 метров над уровнем моря или выше.

Если требуется быстро снизить температуру внутри проектора, выберите опцию [ВЫСОКИЙ].

#### ПРИМЕЧАНИЕ:

- *Высокоскоростной режим рекомендуется выбирать при непрерывном использовании проектора в течение нескольких дней.*
- *Если проектор используется на большой высоте (приблизительно 5500 футов/1700 метров или выше), установите для параметра [РЕЖИМ ВЕНТИЛЯТОРА] значение [БОЛЬШАЯ ВЫСОТА].*
- *Если при использовании проектора на высоте приблизительно 5500 футов/1700 метров или выше не установить режим [БОЛЬШАЯ ВЫСОТА], это может привести к перегреванию и выключению проектора. Если это произошло, подождите две минуты и включите проектор.*
- *Если режим [БОЛЬШАЯ ВЫСОТА] установить при использовании проектора на высоте менее 5500 футов/1700 метров, это может привести к переохлаждению лампы, вследствие чего она начнет мерцать. Измените значение параметра [РЕЖИМ ВЕНТИЛЯТОРА] на [АВТО].*
- *Использование проектора на высоте приблизительно 5500 футов/1700 метров или выше может сократить срок эксплуатации оптических компонентов, например лампы.*
- *На данную установку не влияет даже выбор в меню параметра [ВОССТ.].*

### Выбор формата сигнала [ЦВЕТОВАЯ СИСТЕМА]

Эта функция позволяет выбирать видеостандарты вручную. Обычно выберите [АВТО]. Выберите видеостандарт из выпадающего меню.

### Включение или отключения режима WXGA [РЕЖИМ WXGA]

Выбор [ВКЛ.] задаст приоритет для сигналов WXGA (1280 × 768)/WUXGA (1920 × 1080) при распознавании входящего сигнала.

Если [РЕЖИМ WXGA] установлен на [ВКЛ.], то сигналы XGA (1024 × 768)/UXGA (1600 × 1200) могут быть не распознаны на M403X/M363X/M323X/M283X/M333XS. В таком случае выберите [ВЫКЛ.].

#### ПРИМЕЧАНИЕ:

- Установка [ВЫКЛ.] выбрана на момент поставки M403X/M363X/M323X/M283X/M333XS/M403H/M323H.
- Установка [ВКЛ.] выбрана на момент поставки M403W/M363W/M323W/M353WS/M303WS.

### Установка HDMI1/2 [УСТАНОВКИ HDMI]

Выполните настройки для каждого видео уровня при подсоединении устройств HDMI, например, DVD-проигрывателя.

УРОВЕНЬ ВИДЕО..... Выберите [АВТО] для автоматического определения уровня видео. Если автоматическое определение работает недостаточно хорошо, выберите [НОРМАЛЬНОЕ], чтобы отключить функцию [УВЕЛИЧЕННЫЙ] на Вашем оборудовании HDMI, или выберите [УВЕЛИЧЕННЫЙ], чтобы улучшить контраст изображения и выделить детали в темных местах.

#### ПРИМЕЧАНИЕ:

- Если проектор не будет отражать настройки для Вашего оборудования HDMI типа DVD проигрывателя, подсоединенного к разъему HDMI 1 IN или HDMI 2 IN, снова выберите на проекторе источник ввода HDMI1 или HDMI2.

### Настройка аудио [ВЫБОР АУДИО]

Выполните настройки для каждого аудио уровня при подключении устройств HDMI, к Вашей сети или к порту USB-B. Выберите между каждым устройством и компьютером.

HDMI..... Выберите [HDMI1] или [HDMI2], чтобы переключиться на цифровой аудио сигнал HDMI 1 или HDMI 2 и выберите [КОМПЬЮТЕР] для включения входящего аудио сигнала с КОМПЬЮТЕРА.

LAN..... Выберите [LAN] или [КОМПЬЮТЕР], чтобы переключить источник, подключенный к сети.

USB-B..... Выберите [USB-B] или [КОМПЬЮТЕР], чтобы переключить источник, подключенный по кабелю USB (USB-B).

### Выключение звукового сигнала при нажатии кнопок и ошибках [ГУДОК]

Данная функция включает или выключает звук кнопок, сигнал при возникновении ошибки или при выполнении следующих операций.

- Показ основного меню
- Переключение источников
- Восстановление данных при помощи [ВОССТ.]
- Нажатие кнопки POWER ON или STANDBY

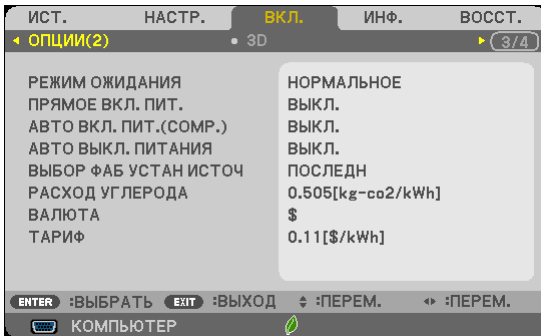
**[ОПЦИИ(2)]****Выбор параметра для режима ожидания в [РЕЖИМ ОЖИДАНИЯ]**

Проектор имеет два режима ожидания: [НОРМАЛЬНОЕ] и [ОЖИДАНИЕ СЕТИ].

[НОРМАЛЬНОЕ] – это режим, позволяющий перевести проектор в условия экономного потребления электроэнергии, когда потребляемая мощность меньше, чем в режиме [ОЖИДАНИЕ СЕТИ]. Проектор предварительно устанавливается на режим [НОРМАЛЬНОЕ] на заводе.

НОРМАЛЬНОЕ .....Индикатор POWER: Светится красным/Индикатор STATUS: Выкл.

Когда выбрано [НОРМАЛЬНОЕ], только следующие кнопки и функции будут работать:

Кнопка POWER на корпусе проектора и на пульте дистанционного управления, а также включение питания с помощью команды управления ПК.

ОЖИДАНИЕ СЕТИ.....Индикатор POWER: Светится оранжевым/Индикатор STATUS: Выкл.

Когда выбрано [ОЖИДАНИЕ СЕТИ], проектор может быть включен по проводной локальной сети, и только следующие кнопки, порты и функции будут работать:

Кнопка POWER на корпусе проектора и пульте дистанционного управления, включение с помощью команды управления с компьютера, АВТО ВКЛ. ПИТ.(СОМР.), LAN порт, модуль беспроводной локальной сети (дополнительно), Virtual Remote Tool, функция LAN и функция электронного оповещения.

**Важно:**

- Когда выбрано [ВЫКЛ.], [АВТО ВЫКЛ.ПИТ.] будет выделено серым цветом и будет отключено, и [0:15] будет выбрано автоматически.

**ПРИМЕЧАНИЕ:**

- Даже если [НОРМАЛЬНОЕ] или [ОЖИДАНИЕ СЕТИ] выбрано для [РЕЖИМ ОЖИДАНИЯ], включение и выключение питания можно осуществлять с помощью порта PC CONTROL.
- Расход энергии в режиме ожидания не будет включен в расчет величины уменьшения выброса CO<sub>2</sub>.
- На данную установку не влияет даже выбор в меню параметра [ВОССТ.].

**Функция прямого включения питания [ПРЯМОЕ ВКЛ. ПИТ.]**

Автоматически включает проектор, когда кабель питания подключен к электрической розетке. Это устраняет необходимость постоянно пользоваться кнопкой POWER на пульте дистанционного управления или корпусе проектора.

### Включение проектора с помощью сигнала компьютера [АВТО ВКЛ. ПИТ.(СОМР.)]

Если проектор находится в режиме ожидания, компьютерный сигнал с компьютера, подключенного к разъему входного сигнала COMPUTER IN, будет подаваться на проектор и одновременно проецировать компьютерное изображение.

Эта функция устраняет необходимость постоянно пользоваться кнопкой POWER на пульте дистанционного управления или корпусе проектора для включения проектора.

Чтобы использовать эту функцию, сначала подсоедините компьютер к проектору, а проектор – к источнику питания переменного тока.

#### ПРИМЕЧАНИЕ:

- Убедитесь, что используется компьютерный кабель, поставляемый с этим проектором. Если используется имеющийся в продаже компьютерный кабель, который не имеет контакта № 9 горячего подключения, то [АВТО ВКЛ. ПИТ.(СОМР.)] не функционирует.
- Отключение компьютерного сигнала, передаваемого из компьютера, не приведет к отключению питания проектора. Мы рекомендуем использовать эту функцию в комбинации с функцией АВТО ВЫКЛ. ПИТАНИЯ.
- Эта функция не будет доступна при следующих условиях:
  - при подсоединении компонентного сигнала к разъему COMPUTER IN
  - при применении синхронизации на сигнал RGB зелёного или на композитный сигнал
  - когда [НОРМАЛЬНОЕ] выбрано для [РЕЖИМ ОЖИДАНИЯ].
- Чтобы активировать опцию АВТО ВКЛ. ПИТ.(СОМР.) после выключения проектора, подождите 3 секунды, а затем пустите сигнал с компьютера. Если сигнал с компьютера продолжает поступать, когда выполняется отключение проектора, опция АВТО ВКЛ. ПИТ.(СОМР.) станет недоступной, и проектор перейдет в режим ожидания.

### Включение управления питанием [АВТО ВЫКЛ. ПИТАНИЯ]

Когда эта опция выбрана, вы можете активировать автоматическое отключение проектора (через выбранное время: 5 мин., 10 мин., 15 мин, 20 мин., 30 мин., 60 мин.) при одном из следующих условий.

- Сигнал не получен.
- Отображен экран с миниатюрами.
- Операция не выполнена.

#### ПРИМЕЧАНИЕ:

- Этот элемент можно выбрать только в том случае, если [НОРМАЛЬНОЕ] выбран для [РЕЖИМ ОЖИДАНИЯ].
- Когда выбрано [ОЖИДАНИЕ СЕТИ], [АВТО ВЫКЛ.ПИТ.] будет выделено серым цветом и будет отключено, и [0:15] будет выбрано автоматически.

### Выбор источника по умолчанию с помощью параметра [ВЫБОР ФАБ УСТАН ИСТОЧ]

Для проектора можно указать какой-либо из его входов в качестве источника по умолчанию, к которому он будет обращаться всякий раз при включении.

- ПОСЛЕДН..... В качестве источника по умолчанию, к которому проектор будет обращаться всякий раз при включении, устанавливается предыдущий или последний активный вход.
- АВТО ..... Поиск активного источника ведется в таком порядке: КОМПЬЮТЕР → HDMI1 → HDMI2 → ВИДЕО → USB-A → USB-B → КОМПЬЮТЕР; отображается первый найденный источник.
- КОМПЬЮТЕР ..... Каждый раз при включении проектора отображается сигнал компьютера, подаваемый через разъем COMPUTER IN.
- HDMI1 ..... Каждый раз при запуске проектора отображается цифровой источник, подключенный к разъему HDMI 1 IN.
- HDMI2 ..... Каждый раз при запуске проектора отображается цифровой источник, подключенный к разъему HDMI 2 IN.
- ВИДЕО ..... Каждый раз при запуске проектора отображается источник видеосигнала, подключенный к разъему VIDEO IN.
- USB-A ..... Показывает слайды или воспроизводит файлы фильмов с запоминающего устройства USB при каждом включении проектора.
- LAN ..... Отображает сигнал, поступающий из порта LAN (RJ-45) или от блока беспроводной локальной сети USB.
- USB-B ..... Проецирует сигнал с компьютера через порт USB-B при каждом включении проектора.

### Настройка коэффициента углеродистого следа [РАСХОД УГЛЕРОДА]

Регулирует коэффициент углеродного следа для расчета уменьшения выброса углерода. Исходная установка — 0,505 [кг-CO<sub>2</sub>/кВтч] на основе документа CO<sub>2</sub> Emissions from Fuel Combustion (Выбросы CO<sub>2</sub> в результате сгорания топлива) (издание 2008 года), опубликованного ОЭСР.

### Выбор Вашей валюты [ВАЛЮТА]

Отображает цены на электроэнергию (доступно в 4 валютах).

\$ ..... Доллар США  
€ ..... Евро ЕС  
JP¥ ..... Японская иена  
RMB¥ ..... Китайский юань

### Изменение настроек валюты и тарифа [ТАРИФ]

Изменяет настройки валюты и тарифа для СЧЕТЧИКА УГЛЕРОДА.  
Исходные установки следующие:

Доллар США ..... 0,11 [\$/кВтч]  
Евро ЕС ..... 0,19 [€/кВтч]  
Японская иена ..... 20 [¥/кВтч]  
Китайский юань ..... 0,48 [¥/кВтч]

Исходные установки для Доллара США, Евро ЕС и Японской Иены основаны на документе «Цены и налоги на электроэнергию (второй квартал 2010 года)», опубликованном ОЭСР.

Исходная установка для Китайского Юаня основана на «Файле данных о Китае (2010)», опубликованном Японской Организацией Внешней Торговли.

[3D]

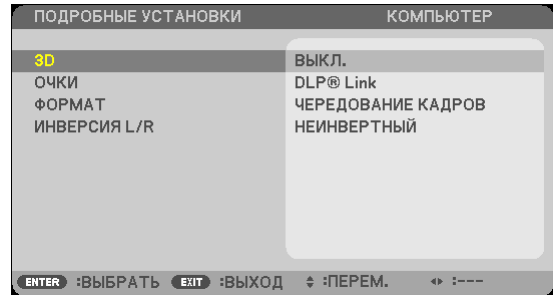
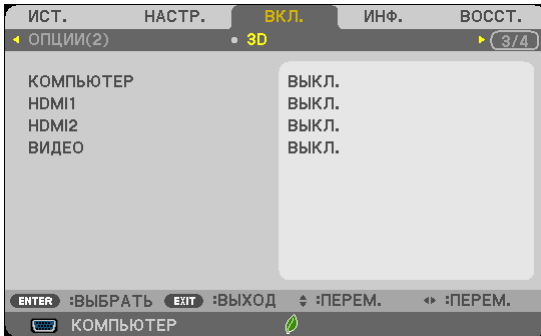

**Выбор входного разъема для источника 3D изображений [КОМПЬЮТЕР/HDMI1/HDMI2/ВИДЕО]**

[3D]

Эта функция переключает режим 3D между ВКЛ. или ВЫКЛ. для каждого входа.

ВКЛ. .... Включает режим 3D для выбранного входа.

**ПРИМЕЧАНИЕ:**

Чтобы убедиться в том, что поддерживаемый сигнал 3D был принят, используйте один из нижеприведенных способов:

- Убедитесь, что [3D] отображено в правом верхнем углу экрана, после выбора источника.
- Отобразите [ИНФ.] → [ИСТОЧНИК] → [СИГНАЛ 3D] и убедитесь, что отображается надпись «ПОДДЕРЖИВАЕТСЯ».

ВЫКЛ. .... Выключает режим 3D для выбранного входа.

[ОЧКИ]

Выберите технологию 3D очков.

DLP® Link ..... Для 3D очков (рекомендуются очки, произведенные XPRAND) или затворных ЖК стерео очков, совместимых с DLP® Link.

Другие ..... Для других затворных ЖК стерео очков, например, для ИК или проводных затворных ЖК очков.

[ФОРМАТ]

Устанавливает формат 3D.

**ПРИМЕЧАНИЕ:** Эта опция недоступна для источника ВИДЕО.

АВТО ..... Автоматический выбор подходящего формата. Поддерживается только формат HDMI 3D.

ПАРАЛЛЕЛЬНО ..... Выберите этот формат для 3D изображения в режиме ПАРАЛЛЕЛЬНО. ПАРАЛЛЕЛЬНО представляет собой формат, при котором изображения для левого и правого глаза отображаются горизонтально. Поддерживается только половина горизонтального разрешения

ВЕРХ И НИЗ ..... Выберите этот формат для 3D изображения в формате ВЕРХ И НИЗ. ВЕРХ И НИЗ представляет собой формат, при котором изображения для левого и правого глаза отображаются вертикально. Поддерживается только половина вертикального разрешения.

УПАКОВКА КАДРОВ ..... Выберите этот формат для 3D изображения в режиме УПАКОВКА КАДРОВ. УПАКОВКА КАДРОВ представляет собой формат, при котором изображения для левого и правого глаза отображаются без сжатия.

ЧЕРЕДОВАНИЕ КАДРОВ.. Выберите этот формат для 3D изображения в режиме ЧЕРЕДОВАНИЕ КАДРОВ. ЧЕРЕДОВАНИЕ КАДРОВ представляет собой формат, при котором изображения для левого и правого глаза отображаются поочередно. Этот формат доступен только для входа КОМПЬЮТЕРА.

**ПРИМЕЧАНИЕ:**

Эта функция не будет работать для источника ВИДЕО.

### [ИНВЕРСИЯ L/R]

Измените настройку, если Вы плохо видите 3D изображения.

НЕИНВЕРТНЫЙ ..... Нормальная настройка.

ИНВЕРСИЯ ..... Изменяет порядок отображения изображений для левого глаза и правого глаза.

**Настройка проектора на подключение к проводной локальной сети [ПРОВОД. ЛОКАЛ. СЕТЬ]**

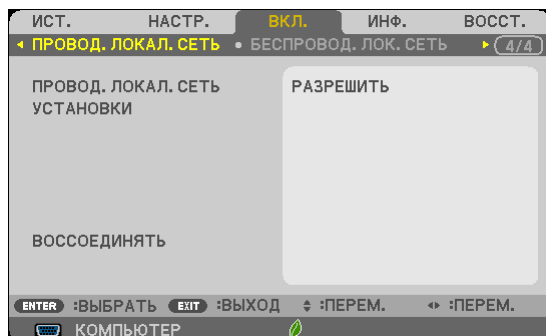

**Важно**

- Об этих настройках проконсультируйтесь со своим сетевым администратором.
- При использовании подключения по проводной локальной сети, подсоедините кабель локальной сети (кабель Ethernet) к порту локальной сети (RJ-45) проектора. (→ стр. 128)

*СОВЕТ: Выполнение [ВОССТ.] из меню не влияет на выполненные Вами сетевые настройки.*

[ПРОВОД. ЛОКАЛ. СЕТЬ]	[ОТКЛЮЧИТЬ]	Подключение по проводной локальной сети будет отключено.
	[РАЗРЕШИТЬ]	Подключение по проводной локальной сети будет включено.
[УСТАНОВКИ]	[DHCP]	Вкл. .... Арес IP, подсетевая маска и вход будут автоматически присвоены компьютеру с Вашего сервера DHCP. Выкл. .... Укажите адрес IP, подсетевую маску и вход, заданные администратором сети.
	[АДРЕС IP]	Установка адреса IP сети, к которой подключен проектор.
	[ПОДСЕТЕВАЯ МАСКА]	Установка номера подсетевой маски сети, к которой подключен проектор.
	[ВХОД]	Установка входа по умолчанию сети, к которой подключен проектор.
	[АВТО DNS]	Вкл. .... Сервер DHCP автоматически установит адрес IP сервера DNS, к которому подключен компьютер. Выкл. .... Установите адрес IP сервера DNS, к которому подключен проектор.
[ВОССОЕДИНИТЬ]	Повторите попытку подключения проектора к сети.	



### Настройка проектора на подключение к беспроводной локальной сети (с установленным дополнительным устройством беспроводной локальной сети USB) [БЕСПРОВОД. ЛОК. СЕТЬ]

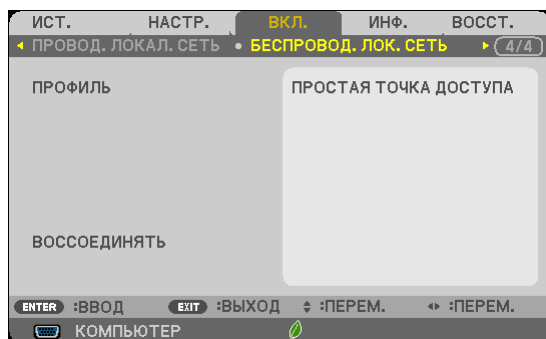

#### Важно

- Об этих настройках проконсультируйтесь со своим сетевым администратором.
- При использовании соединения по беспроводной локальной сети, вставьте в проектор дополнительное устройство беспроводной локальной сети USB. (→ стр. 129)

[ПРОФИЛЬ]	[ОТКЛЮЧИТЬ]	Подключение по беспроводной локальной сети будет отключено.
	[ПРОСТАЯ ТОЧКА ДОСТУПА]	Настройка простой точки доступа. Выбор [SIMPLE ACCESS POINT] позволит проектору создать сеть в режиме инфраструктуры. IP-адрес проектора будет установлен автоматически. Для настройки IP-адреса подключенного компьютера выберите «Получить IP-адрес автоматически».
	[ПРОФИЛЬ1] [ПРОФИЛЬ2]	В памяти проектора можно сохранить до двух настроек устройства беспроводной локальной сети USB. (→ стр. 48) Чтобы вызвать настройки из памяти, выберите [ПРОФИЛЬ1] или [ПРОФИЛЬ2] из [ПРОФИЛЬ].
[ВОССОЕДИНИТЬ]	Повторите попытку подключения проектора к сети. Выполните это, если Вы изменили [ПРОФИЛЬ].	

При подключении к компьютеру для сохранения профиля и выборе «Автоматически подключаться, если находится в диапазоне» для выбранного профиля на вкладке «Свойства» окна «Беспроводная сеть» в Windows, доступ к беспроводной сети будет обеспечен в следующих случаях:

- во время включения компьютера или проектора
- если ноутбук входит в диапазон действия беспроводной сети проектора.

Передача данных между беспроводной и проводной сетью невозможна.

В режиме [ПРОСТАЯ ТОЧКА ДОСТУПА] можно подключить до 20 клемм.

Однако для нормальной работы рекомендуется подключать около 10 клемм.

### Подсказка для установки соединения по локальной сети

#### **Чтобы настроить проектор на подсоединение к проводной локальной сети:**

Воспользуйтесь функцией сервера HTTP, чтобы открыть веб-браузер (→ стр. 45) и выберите [NETWORK SETTINGS] → [SETTINGS] → [WIRELESS LAN] → [PROFILE 1] или [PROFILE 2].

Можно выполнить две настройки для устройства беспроводной локальной сети USB.

Затем выберите [SETTINGS] для выбранного Вами профиля, и установите [ENABLE] или [DISABLE] для [DHCP], [IP ADDRESS], [SUBNET MASK] и [GATEWAY]. По окончании нажмите [SAVE]. Чтобы отобразить изменения, нажмите закладку [SETTING], а затем нажмите [APPLY]. (→ стр. 48)

#### **Чтобы вызвать настройки локальной сети, сохраненные на номере профиля:**

Чтобы использовать [PROFILE 1] или [PROFILE 2], настроенные на сервере HTTP, в меню проектора выберите [SETUP] → [WIRELESS LAN] → [PROFILE] → [PROFILE 1] или [PROFILE 2]. В последнюю очередь выберите [YES] и нажмите кнопку ENTER. (→ стр. 110)

#### **Чтобы подключиться к серверу DHCP:**

В меню проектора выберите [ВКЛ.] → [ПРОВОД. ЛОКАЛ. СЕТЬ] → [УСТАНОВКИ] → [DHCP] → [ВКЛ.] и нажмите кнопку ENTER. Чтобы указать адрес IP без использования сервера DHCP, воспользуйтесь функцией сервера HTTP. (→ стр. 45)

#### **Чтобы настроить только для беспроводной локальной сети (ТИП СЕТИ и WEP/WPA):**

Воспользуйтесь функцией сервера HTTP, чтобы открыть веб-браузер (→ стр. 45) и выберите [NETWORK SETTINGS] → [SETTINGS] → [WIRELESS LAN] → [PROFILE 1] или [PROFILE 2].

Выполните необходимые настройки для [SETTINGS] и нажмите [SAVE].

В меню проектора выберите [ВКЛ.] → [БЕСПРОВОД. ЛОК. СЕТЬ] → [ПРОФИЛЬ] → [ПРОФИЛЬ 1] или [ПРОФИЛЬ 2].

#### **Чтобы выбрать SSID:**

Воспользуйтесь функцией сервера HTTP, чтобы открыть веб-браузер (→ стр. 45) и выберите [СЕТЕВЫЕ НАСТРОЙКИ] → [НАСТРОЙКИ] → [БЕСПРОВОДНАЯ LAN] → [СОЕДИНЕНИЕ] → [ОПРОС ПО САЙТУ] и выберите идентификатор.

Если Вы не используете [ОПРОС ПО САЙТУ], введите SSID в [СОЕДИНЕНИЕ]. (→ стр. 48)

#### **Чтобы получать сообщения о сроке замены лампы или сообщения об ошибках по электронной почте:**

Воспользуйтесь функцией сервера HTTP, чтобы открыть веб-браузер (→ стр. 45) и выберите [NETWORK SETTINGS] → [ALERT MAIL], а затем установите [SENDER'S ADDRESS], [SMTP SERVER NAME] и [RECIPIENT'S ADDRESS]. По окончании нажмите [SAVE]. (→ стр. 50)

## 7 Описания и функции меню [ИНФ.]

Служит для отображения состояния текущего сигнала и времени использования лампы. Для настройки этого параметра шесть страницы. Информация приводится в следующем порядке:

*СОВЕТ:* Нажатие кнопки **HELP** на пульте дистанционного управления показывает элементы меню [ИНФ.].

### [ВРЕМЯ ИСПОЛЬЗОВАНИЯ]

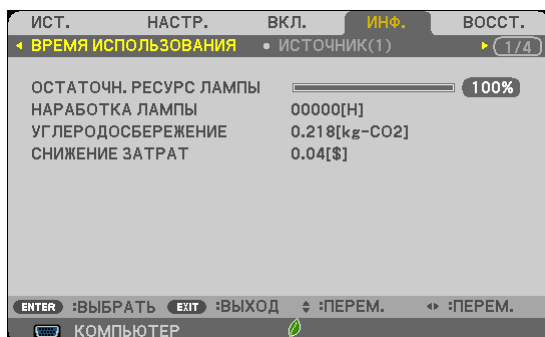

[ОСТАТОЧН. РЕСУРС ЛАМПЫ] (%)\*

[НАРАБОТКА ЛАМПЫ] (H)

[УГЛЕРОДОСБЕРЕЖЕНИЕ] (kg-CO2)

[СНИЖЕНИЕ ЗАТРАТ](\$)

- \* Индикатор текущего состояния показывает процентное соотношение оставшегося ресурса лампы.

Это число обозначает время использования лампы. Когда остаточный ресурс лампы достигает значения 0, шкальный индикатор ОСТАТОЧН. РЕСУРС ЛАМПЫ изменяется с 0% на 100 часов и снова начинает обратный отсчет.

Если оставшееся время работы лампы достигнет 0 часов, проектор выключится.

- Сообщение о том, что необходимо заменить лампу, будет отображаться в течение одной минуты после включения проектора и при нажатии кнопки **POWER** на проекторе или кнопки **STANDBY** на пульте дистанционного управления.

Для выключения данного сообщения нажмите любую кнопку на корпусе проектора или пульте дистанционного управления.

	Срок службы лампы (Ч)				Яркость в разных режимах									
	ВЫКЛ.	АВТО ЭКО	НОРМАЛЬ-НОЕ	ЭКО	ВЫКЛ.	АВТО ЭКО	НОРМАЛЬ-НОЕ	ЭКО						
M403W	3500 Ч	от 3500 Ч до 6000 Ч	5000 Ч	8000 Ч	100%	ВЫКЛ. до ЭКО	Прибл. 81%	Прибл. 60%						
M403X														
M353WS														
M333XS														
M403H														
M323H														
M363W	3500 Ч	от 3500 Ч до 6500 Ч	5000 Ч	8000 Ч			100%	ВЫКЛ. до ЭКО	Прибл. 74%					
M363X														
M323W														
M323X	3500 Ч	от 3500 Ч до 7000 Ч	5500 Ч	8000 Ч					100%		ВЫКЛ. до ЭКО	Прибл. 76%		
M323H														
M303WS	4500 Ч	то 4500 Ч до 8000 Ч	6000 Ч	10000 Ч	100%	ВЫКЛ. до ЭКО						Прибл. 78%		
M283X														

- [УГЛЕРОДОСБЕРЕЖЕНИЕ]

Показывает информацию о приблизительном углеродосбережении в кг. Коэффициент углеродного следа в расчете углеродосбережения основывается на норме OECD (Выпуск 2008). (→ стр. 32)

**[ИСТОЧНИК(1)]**

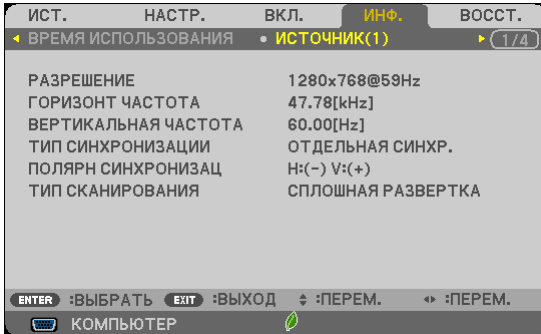

[РАЗРЕШЕНИЕ]  
 [ВЕРТИКАЛЬНАЯ ЧАСТОТА]  
 [ПОЛЯРН СИНХРОНИЗАЦ]

[ГОРИЗОНТ ЧАСТОТА]  
 [ТИП СИНХРОНИЗАЦИИ]  
 [ТИП СКАНИРОВАНИЯ]

**[ИСТОЧНИК(2)]**

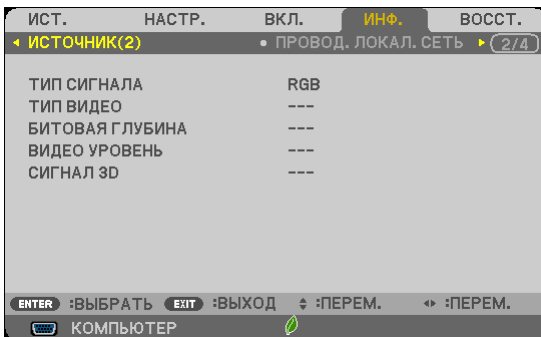

[ТИП СИГНАЛА]  
 [БИТОВАЯ ГЛУБИНА]  
 [СИГНАЛ 3D]

[ТИП ВИДЕО]  
 [ВИДЕО УРОВЕНЬ]

**[ПРОВОД. ЛОКАЛ. СЕТЬ]**

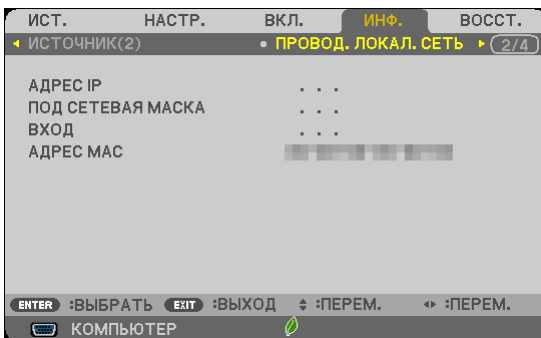

[АДРЕС IP]  
 [ВХОД]

[ПОД СЕТЕВАЯ МАСКА]  
 [АДРЕС МАС]

**[БЕСПРОВОД. ЛОК. СЕТЬ]**

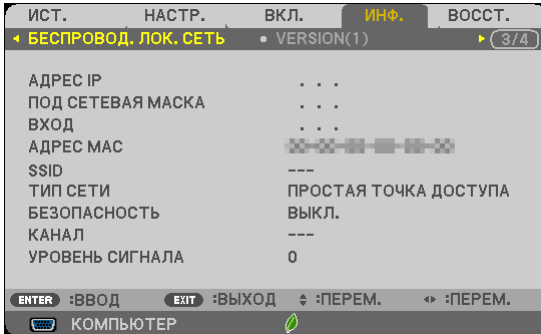

[АДРЕС IP]  
 [ВХОД]  
 [SSID]  
 [БЕЗОПАСНОСТЬ]  
 [УРОВЕНЬ СИГНАЛА]

[ПОД СЕТЕВАЯ МАСКА]  
 [АДРЕС MAC]  
 [ТИП СЕТИ]  
 [КАНАЛ]

**[VERSION(1)]**

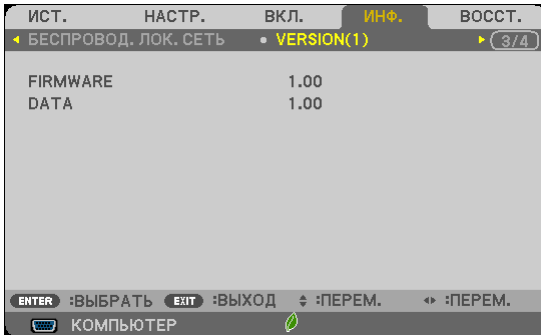

[FIRMWARE]  
 [DATA]

**[VERSION(2)]**

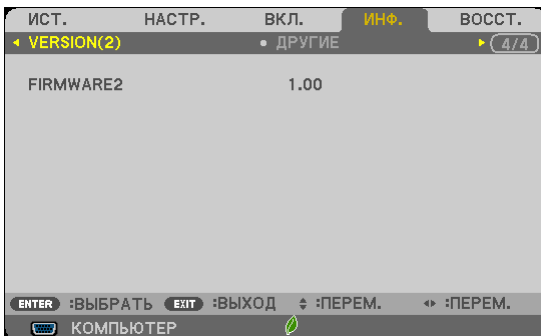

[FIRMWARE2]

### [ДРУГИЕ]

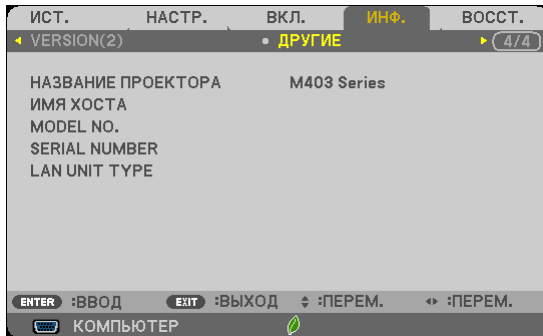

[НАЗВАНИЕ ПРОЕКТОРА]

[ИМЯ ХОСТА]

[MODEL NO.]

[SERIAL NUMBER]

[LAN UNIT TYPE]

[КОНТРОЛЬ ID] (когда установлено значение для параметра [КОНТРОЛЬ ID])

## 8 Описания и функции меню [ВОССТ.]

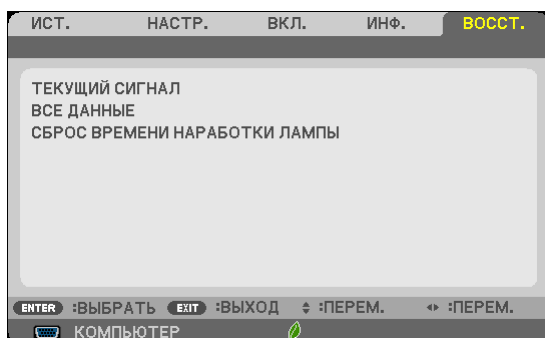

### Возврат заводских значений параметров [ВОССТ.]

Функция ВОССТАНОВЛЕНИЕ позволяет вернуть настройкам и установкам их стандартные заводские значения для всех источников, кроме следующих:

#### [ТЕКУЩИЙ СИГНАЛ]

Возвращает настройкам текущего сигнала предустановленные заводские уровни.

Параметры, которые могут быть сброшены: [ПРЕДВАРИТ УСТАНОВКА], [КОНТРАСТ], [ЯРКОСТЬ], [ЦВЕТ], [ОТТЕНОК], [РЕЗКОСТЬ], [СООТНОШЕНИЕ СТОРОН], [ГОРИЗОНТАЛЬНО], [ВЕРТИКАЛЬНОЕ], [ЧАСЫ], [ФАЗА], [ПРОСМОТРЕТЬ], [СНИЖЕНИЕ ШУМА] и [ТКД].

#### [ВСЕ ДАННЫЕ]

Возвращает настройкам всех сигналов предустановленные заводские значения.

Могут быть сброшены все параметры, **ЗА ИСКЛЮЧЕНИЕМ ТАКИХ:** [ЯЗЫК], [ФОН], [БЕЗОПАСНОСТЬ], [СКОРОСТЬ КОММУНИКАЦИИ], [КОНТРОЛЬ ID], [РЕЖИМ ОЖИДАНИЯ], [РЕЖИМ ВЕНТИЛЯТОРА], [РАСХОД УГЛЕРОДА], [ВАЛЮТА], [ТАРИФ], [ОСТАТОЧН. РЕСУРС ЛАМПЫ], [НАРАБОТКА ЛАМПЫ], [УГЛЕРОДОСБЕРЕЖЕНИЕ], [ПРОВОД. ЛОКАЛ. СЕТЬ] и [БЕСПРОВОД. ЛОК. СЕТЬ].

Чтобы узнать, как сбросить показания счетчика времени работы лампы, см. «Сброс показаний счетчика времени работы лампы [СБРОС ВРЕМЕНИ НАРАБОТКИ ЛАМПЫ]» ниже.

### Сброс показаний счетчика времени работы лампы [СБРОС ВРЕМЕНИ НАРАБОТКИ ЛАМПЫ]

Сброс показаний счетчика на ноль. При выборе данной опции необходимо подтвердить выбор в подменю. Выберите [ДА] и нажмите кнопку ENTER.

---

*ПРИМЕЧАНИЕ: На параметр времени работы лампы не влияет выбор в меню параметра [ВОССТ.].*

---

*ПРИМЕЧАНИЕ: Проектор выключится и перейдет в режим ожидания, если продолжать использовать его еще в течение 100 часов после окончания срока службы лампы. В этом случае в меню нельзя сбросить показания счетчика времени работы лампы. Если это произошло, в течение 10 секунд удерживайте нажатой кнопку HELP на пульте дистанционного управления, чтобы сбросить таймер работы лампы на ноль. Выполняйте это действие только после замены лампы.*

---

## 6. Установка и подключение

В этом разделе описаны процедуры настройки проектора и подключения видео- и аудио источников. Этот проектор прост в настройке и использовании. Однако перед началом работы следует выполнить следующие действия:

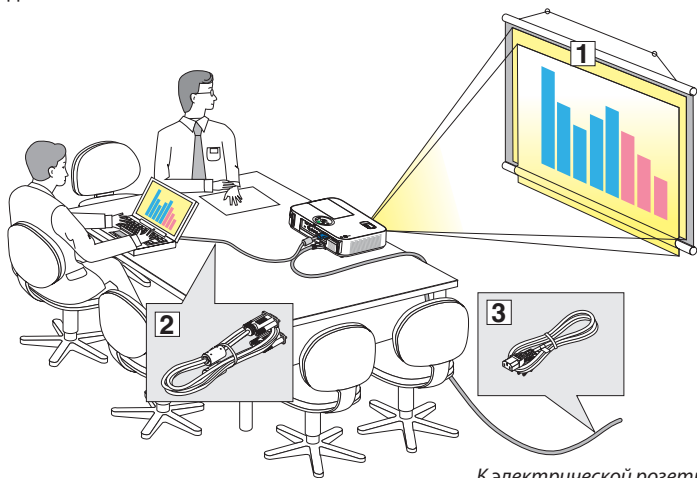

- 1 Настроить экран и проектор.
- 2 Подключить к проектору компьютер или видеоборудование. (→ стр. 122, 124, 125, 126, 127, 128)
- 3 Подсоединить силовой кабель, входящий в комплект поставки. (→ стр. 14)

**ПРИМЕЧАНИЕ:** Прежде чем передвигать проектор, убедитесь, что от него отсоединен силовой кабель и все остальные провода. Во время переноски или хранения проектора закрывайте объектив выдвигной крышкой объектива.

### 1 Настройка экрана и проектора

#### Выбор месторасположения

**ПРИМЕЧАНИЕ:** Расстояния до проекции отличаются в зависимости от модели проектора.

#### [M403X/M363X/M323X/M283X]

Чем дальше от экрана или стены будет установлен проектор, тем большим будет изображение. Изображение минимального размера (приблизительно 30 дюйм/0,76 м по диагонали) получится при размещении проектора на расстоянии около 48 дюймов/1,2 м от стены или экрана. Наибольшее изображение (приблизительно 300 дюймов/7,6 м) может получиться при размещении проектора на расстоянии около 499 дюймов/12,7 м от стены или экрана.

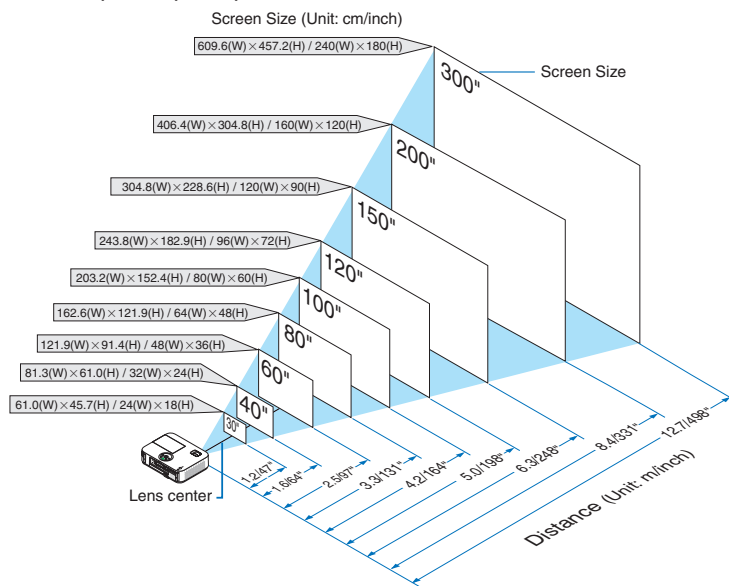

#### СОВЕТ:

- Приведенные значения соответствуют среднему расстоянию между объективом и серединой широкой стороны изображения. Используйте их для расчетов на практике.
- Подробнее о расстоянии до проекции см. на стр. 120.



### [M403W/M363W/M323W]

Чем дальше от экрана или стены будет установлен проектор, тем большим будет изображение. Изображение минимального размера (приблизительно 30 дюйм/0,76 м по диагонали) получится при размещении проектора на расстоянии около 41 дюйм/1,0 м от стены или экрана. Наибольшее изображение (приблизительно 300 дюйм/7,6 м) может получиться при размещении проектора на расстоянии около 423 дюйм/10,7 м от стены или экрана.

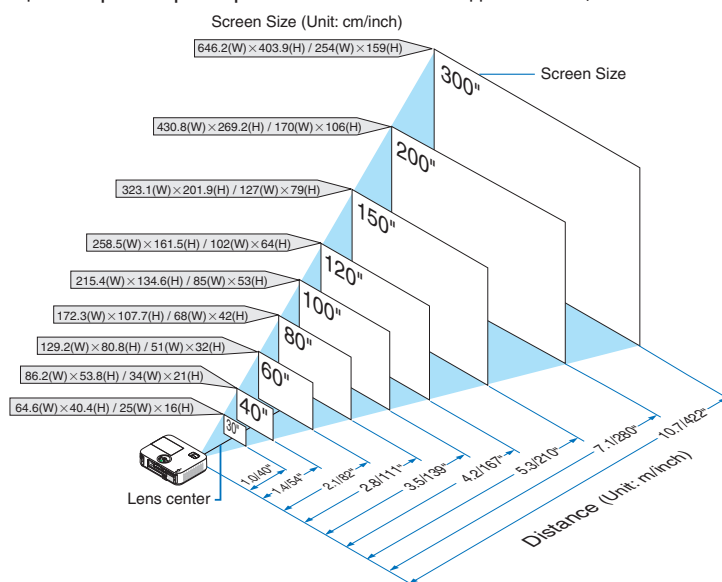

#### СОВЕТ:

- Приведенные значения соответствуют среднему расстоянию между объективом и серединой широкой стороны изображения. Используйте их для расчетов на практике.
- Подробнее о расстояниях до проекции см. стр. 120.

### [M333XS]

Чем дальше от экрана или стены будет установлен проектор, тем большим будет изображение. Изображение минимального размера (приблизительно 60 дюйм/1,52 м по диагонали) получится при размещении проектора на расстоянии около 27 дюйм/0,68 м от стены или экрана. Наибольшее изображение (приблизительно 150 дюйм/3,8 м) может получиться при размещении проектора на расстоянии около 69 дюйм/1,8 м от стены или экрана.

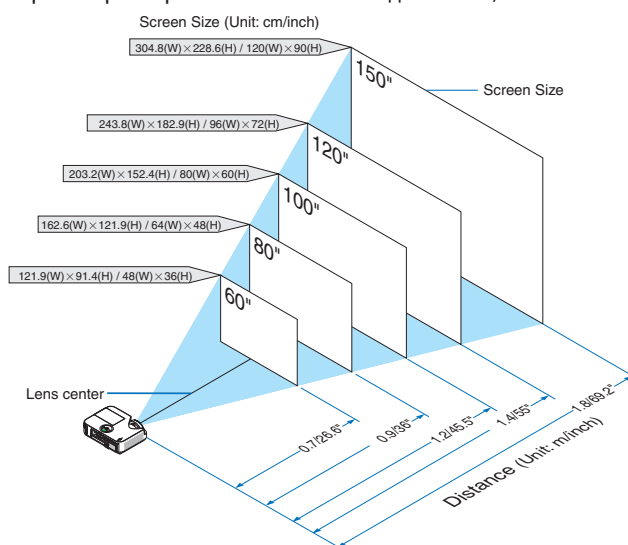

#### СОВЕТ:

- Цифровой фокус может вызвать размытость изображения из-за электронной фокусировки.
- Подробнее о расстояниях до проекции см. на стр. 120.

### [M353WS/M303WS]

Чем дальше от экрана или стены будет установлен проектор, тем большим будет изображение. Изображение минимального размера (приблизительно 60 дюйм/1,52 м по диагонали) получится при размещении проектора на расстоянии около 22 дюймов/0,6 м от стены или экрана. Наибольшее изображение (приблизительно 150 дюймов/3,8 м) может получиться при размещении проектора на расстоянии около 58 дюймов/1,5 м от стены или экрана.

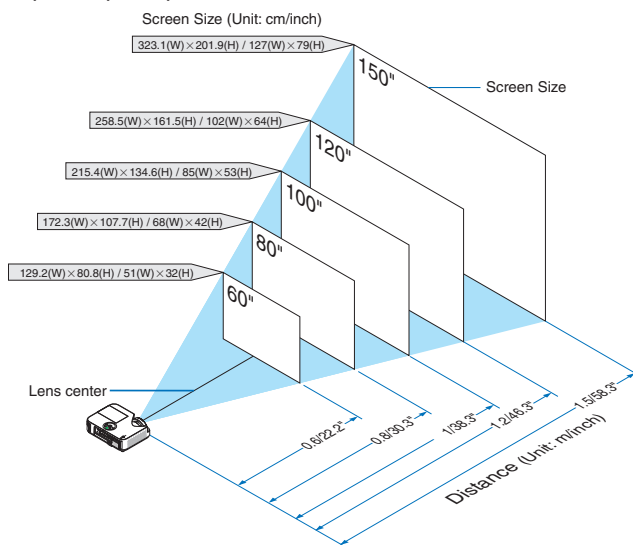

#### СОВЕТ:

- Цифровой фокус может вызвать размытость изображения из-за электронной фокусировки.
- Подробнее о расстоянии до проекции см. на стр. 120.

### [M403H/M323H]

Чем дальше проектор от экрана или стены, тем больше изображение. Минимальный размер изображения может быть приблизительно 30" (0,76 м), измеренный по диагонали при расположении проектора на расстоянии примерно 41 дюймов (1,0 м) от стены или экрана. Самое большое изображение может быть 300" (7,62 м), когда проектор находится на расстоянии примерно 436 дюймов (11,1 м) от стены или экрана.

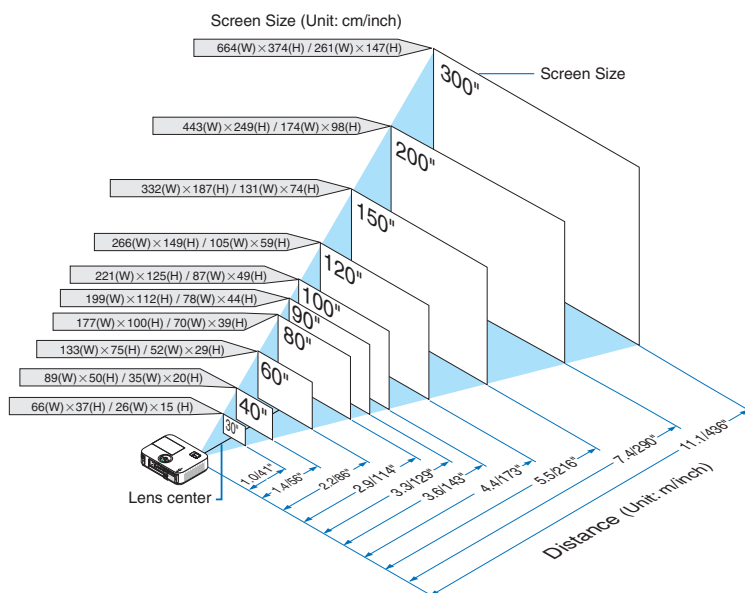

### Расстояние до проекции и размер экрана

На приведенном ниже рисунке показано правильное размещение проектора относительно экрана. По таблице можно определить, на каком расстоянии следует установить проектор.

#### Таблица расстояний

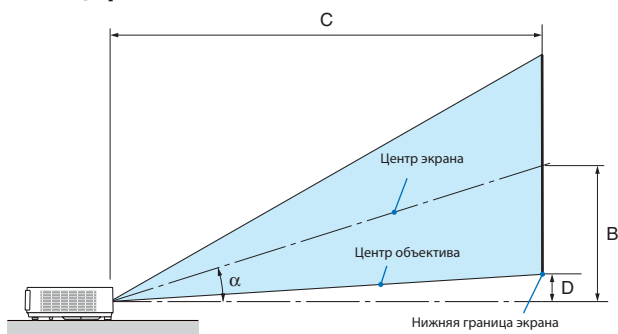

B = вертикальное расстояние между центром объектива и центром экрана

C = расстояние до проекции

D = вертикальное расстояние между центром объектива и нижней границей экрана (в случае крепления на потолке - верхней границей экрана)

$\alpha$  = угол размаха

*ПРИМЕЧАНИЕ: Величины в таблицах являются расчётными величинами и могут отличаться от действительных.*

#### [M403X/M363X/M323X/M283X]

Диагональ		Размер экрана				B		C				D		α			
		Ширина		Высота				широкий		теле				широкий	-	теле	
дюйм	мм	дюйм	мм	дюйм	мм	дюйм	мм	дюйм	мм	-	дюйм	мм	дюйм	мм	градус	-	градус
30	762	24	610	18	457	12	297	35	892	-	60	1523	3	69	17,6	-	10,5
40	1016	32	813	24	610	16	396	47	1206	-	81	2056	4	91	17,5	-	10,5
60	1524	48	1219	36	914	23	594	72	1833	-	123	3123	5	137	17,5	-	10,5
80	2032	64	1626	48	1219	31	792	97	2461	-	165	4192	7	183	17,5	-	10,5
90	2286	72	1829	54	1372	35	892	109	2775	-	186	4725	8	206	17,5	-	10,5
100	2540	80	2032	60	1524	39	990	122	3088	-	207	5258	9	228	17,5	-	10,5
120	3048	96	2438	72	1829	47	1188	146	3716	-	249	6324	11	274	17,5	-	10,5
150	3810	120	3048	90	2286	59	1486	183	4658	-	312	7925	14	343	17,5	-	10,5
200	5080	160	4064	120	3048	78	1981	245	6228	-	417	10594	18	457	17,5	-	10,5
300	7620	240	6096	180	4572	117	2971	369	9367	-	627	15931	27	685	17,5	-	10,5

#### [M403W/M363W/M323W]

Диагональ		Размер экрана				B		C				D		α			
		Ширина		Высота				широкий		теле				широкий	-	теле	
дюйм	мм	дюйм	мм	дюйм	мм	дюйм	мм	дюйм	мм	-	дюйм	мм	дюйм	мм	градус	-	градус
30	762	25	646	16	404	10	252	29	749	-	50	1278	2	50	17,6	-	10,5
40	1016	34	862	21	538	13	336	40	1015	-	68	1731	3	67	17,6	-	10,5
60	1524	51	1292	32	808	20	504	61	1547	-	104	2636	4	100	17,5	-	10,5
80	2032	68	1723	42	1077	26	672	82	2080	-	139	3541	5	133	17,5	-	10,5
90	2286	76	1939	48	1212	30	756	92	2346	-	157	3995	6	151	17,5	-	10,5
100	2540	85	2154	53	1346	33	840	103	2611	-	175	4447	7	167	17,5	-	10,5
120	3048	102	2585	64	1615	40	1008	124	3144	-	211	5353	8	200	17,5	-	10,5
150	3810	127	3231	79	2019	50	1260	155	3942	-	264	6708	10	250	17,5	-	10,5
200	5080	170	4308	106	2692	66	1680	208	5273	-	353	8971	13	333	17,5	-	10,5
300	7620	254	6462	159	4039	99	2520	312	7936	-	531	13497	20	500	17,5	-	10,5

#### [M333XS]

Диагональ		Размер экрана				B		C		D		α
		Ширина		Высота				широкий				широкий
дюйм	мм	дюйм	мм	дюйм	мм	дюйм	мм	дюйм	мм	дюйм	мм	градус
60	1524	48	1219	36	914	24	617	27	675	6	160	40,8
80	2032	64	1626	48	1219	32	823	36	915	8	214	40,8
100	2540	80	2032	60	1524	41	1029	46	1156	11	267	40,7
120	3048	96	2438	72	1829	49	1235	55	1396	13	320	40,7
150	3810	120	3048	90	2286	61	1543	69	1757	16	400	40,7

#### [M353WS/M303WS]

Диагональ		Размер экрана				B		C		D		α
		Ширина		Высота				широкий				широкий
дюйм	мм	дюйм	мм	дюйм	мм	дюйм	мм	дюйм	мм	дюйм	мм	градус
60	1524	51	1292	32	808	21	524	22	565	5	120	40,9
80	2032	68	1723	42	1077	27	698	30	769	6	160	40,8
100	2540	85	2154	53	1346	34	873	38	973	8	199	40,8
120	3048	102	2585	64	1615	41	1047	46	1177	9	239	40,7
150	3810	127	3231	79	2019	52	1309	58	1482	12	299	40,7

## [M403H/M323H]

Размер экрана						B		C				D		α			
Диагональ		Ширина		Высота				широкий		теле				широкий	-	теле	
дюйм	мм	дюйм	мм	дюйм	мм	дюйм	мм	дюйм	мм	-	дюйм	мм	дюйм	мм	градус	-	градус
30	762	26	664	15	374	9,7	246,4	29	744	-	52	1324	2,3	59,6	17,9	-	10,2
40	1016	35	886	20	498	12,9	328,6	40	1017	-	71	1796	3,1	79,5	17,6	-	10,1
60	1524	52	1328	29	747	19,4	492,9	61	1562	-	108	2742	4,7	119,3	17,3	-	10,0
80	2032	70	1771	39	996	25,9	657,2	83	2107	-	145	3687	6,3	159,1	17,2	-	10,0
90	2286	78	1992	44	1121	29,1	739,3	94	2379	-	164	4159	7,0	178,9	17,1	-	10,0
100	2540	87	2214	49	1245	32,3	821,5	104	2651	-	182	4632	7,8	198,8	17,1	-	10,0
120	3048	105	2657	59	1494	38,8	985,8	126	3196	-	220	5577	9,4	238,6	17,0	-	9,9
150	3810	131	3321	74	1868	48,5	1232,2	158	4014	-	275	6994	11,7	298,2	17,0	-	9,9
200	5080	174	4428	98	2491	64,7	1642,9	212	5376	-	368	9356	15,7	397,7	16,9	-	9,9
300	7620	261	6641	147	3736	97,0	2464,4	319	8101	-	554	14082	23,5	596,5	16,9	-	9,9

**ПРЕДУПРЕЖДЕНИЕ**

- \* Крепить проектор к потолку должен квалифицированный персонал. За дополнительной информацией обратитесь к дилеру NEC.
- \* Не пытайтесь установить проектор самостоятельно.
- Всегда устанавливайте проектор для работы на твердой и ровной поверхности. Падение проектора может привести к травме и серьезно повредить сам проектор.
- Не следует использовать проектор в помещении со значительными перепадами температуры. Проектор должен работать при температуре от 41°F (5°C) до 104°F (40°C) (режим экономии энергии выбирается автоматически при температуре от 95°F до 104°F / от 35°C до 40°C).
- Следует беречь проектор от сырости, пыли и дыма. В противном случае качество изображения на экране может ухудшиться.
- Вблизи проектора следует обеспечить достаточную вентиляцию, чтобы нагретый воздух рассеивался. Запрещается накрывать вентиляционные отверстия на боковой или передней части проектора.

**Отражение изображения**

В условиях ограниченного пространства для получения изображений большего размера можно отражать проецируемые изображения с помощью зеркала. По вопросам приобретения зеркальной системы обращайтесь к дилеру NEC. Если зеркальная система дает перевернутое изображение, его ориентацию можно поменять с помощью кнопок MENU и ▲▼◀▶ на корпусе проектора или пульте дистанционного управления. (→ стр. 100)

## 2 Подключение других устройств

**ПРИМЕЧАНИЕ:** Подключать проектор к ноутбуку следует, когда проектор пребывает в режиме ожидания, а питание ноутбука отключено.

В большинстве случаев выходной сигнал ноутбука не включается в случае подключения ноутбука к проектору со включенным питанием.

\* Во время использования пульта дистанционного управления экран может погаснуть вследствие включения заставки в компьютере или работы программного обеспечения для управления питанием.

### Включение внешнего экрана компьютера

Наличие изображения на экране ноутбука не обязательно означает, что сигнал передается на проектор.

При использовании ПК-совместимого ноутбука внешний экран можно включать/выключать при помощи комбинации функциональных клавиш.

Обычно для включения/выключения внешнего экрана используется комбинация клавиши «Fn» и одной из 12 функциональных клавиш. Например, для включения/выключения внешнего экрана в ноутбуках NEC используется комбинация Fn + F3, а в ноутбуках Dell - комбинация клавиш Fn + F8.



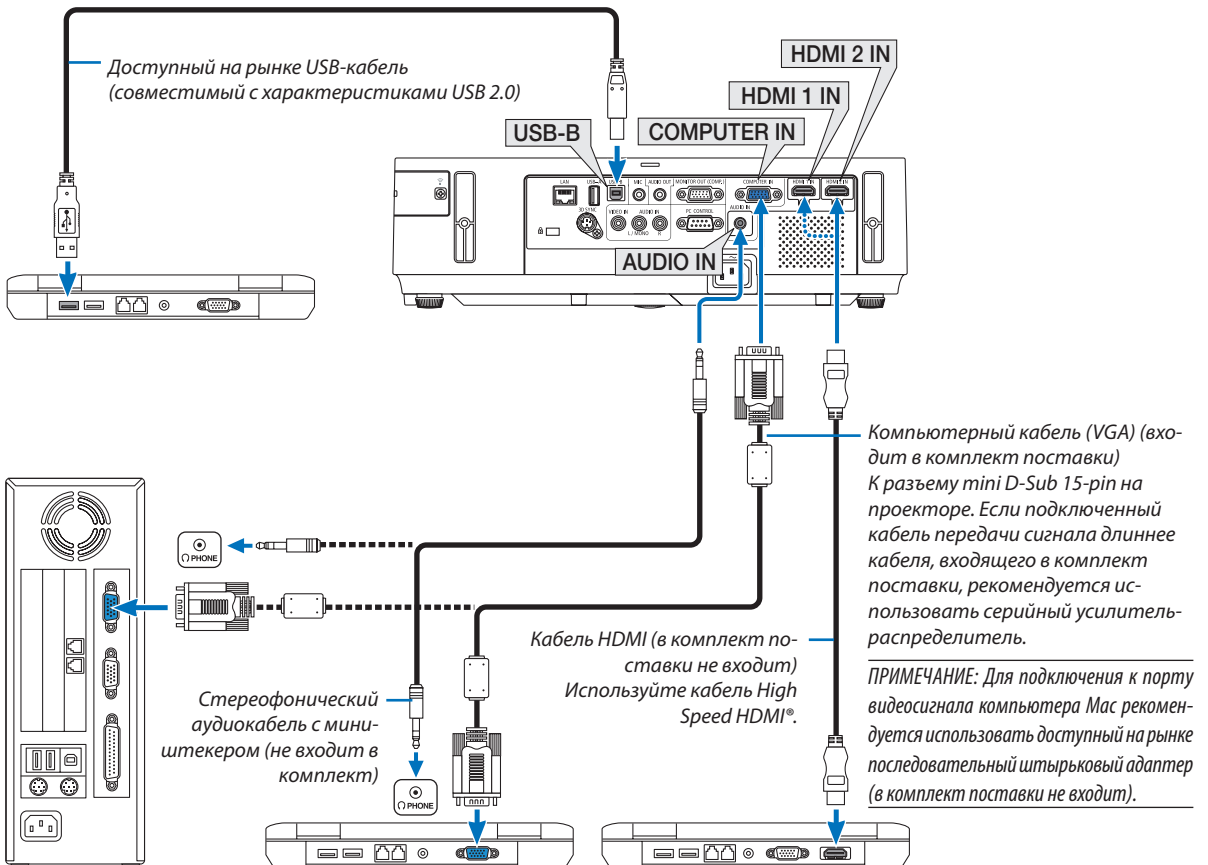

### Подключение компьютера

**ПРИМЕЧАНИЕ:** Сигналы, которые поддерживает функция Plug & Play (DDC2)

ВХОДНОЙ		
COMPUTER IN	HDMI 1 IN	HDMI 2 IN
аналоговый	цифровой	цифровой
Да	Да	Да



- После включения проектора выберите имя источника для соответствующего входного разъема.

Входной разъем	Кнопка ИСТ. на корпусе проектора	Кнопка на пульте дистанционного управления.
COMPUTER IN	 COMPUTER	(COMP1)
HDMI 1 IN	 HDMI1	HDMI1
HDMI 2 IN	 HDMI2	HDMI2
USB-B	 USB-B	(USB-B)

*ПРИМЕЧАНИЕ: Данный проектор несовместим с выходами декодированного видеосигнала коммутатора NEC ISS-6020.*

*ПРИМЕЧАНИЕ: Изображение может отображаться неправильно, если источник видео будет воспроизводиться через доступный на рынке преобразователь развертки.*

*Причина обуславливается тем, что при стандартных настройках проектор будет обрабатывать видеосигнал как сигнал компьютера. В таком случае выполните следующее.*

*\* Если при отображении изображения затемнена верхняя и нижняя часть экрана или темное изображение отображается некорректно:*

*Спроецируйте изображение так, чтобы оно заполнило экран, после чего нажмите кнопку AUTO ADJ. на пульте дистанционного управления или корпусе проектора.*

## Подключение внешнего монитора

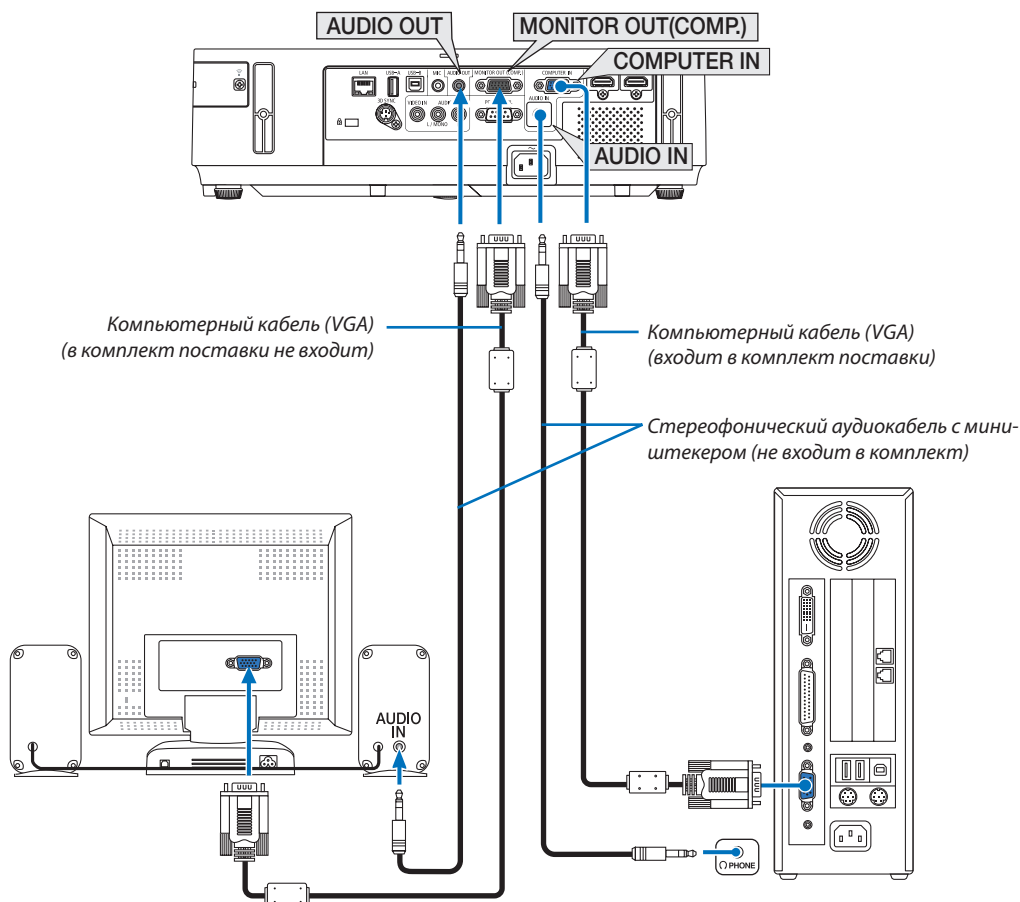

К проектору можно подключить отдельный внешний монитор для параллельного просмотра на мониторе проецируемого компьютерного аналогового изображения.

**ПРИМЕЧАНИЕ:**

- Мини-гнездо *AUDIO OUT* не поддерживает разъем для наушников.
- Последовательное подключение невозможно.
- В то время, когда подключено звуковое оборудование, динамик проектора заблокирован

**Разъем Monitor out и спящий режим:**

- Разъем *MONITOR OUT (COMP.)* не будет работать, если [НОРМАЛЬНОЕ] выбрано для [РЕЖИМ ОЖИДАНИЯ].

Разъем *MONITOR OUT (COMP.)* будет работать только в спящем режиме.

Подача сигнала с разъема *COMPUTER IN* переведет проектор в спящий режим, который позволяет использовать разъем *MONITOR OUT (COMP.)* и мини-джек *AUDIO OUT*. Звук с входного разъема микрофона будет выведен на мини-джек *AUDIO OUT*.

Спящий режим является одним из режимов ожидания. Спящий режим не может быть выбран из меню.

- В режиме ожидания сети будет слышаться звук для последнего просмотренного источника компьютерного или видеосигнала.

Сигнал, преобразованный из BNC в D-SUB, не будет выводиться в режиме ожидания и в спящем режиме.

### Подключение проигрывателя DVD и другого аудио/видео оборудования.

Подключение входа Видео

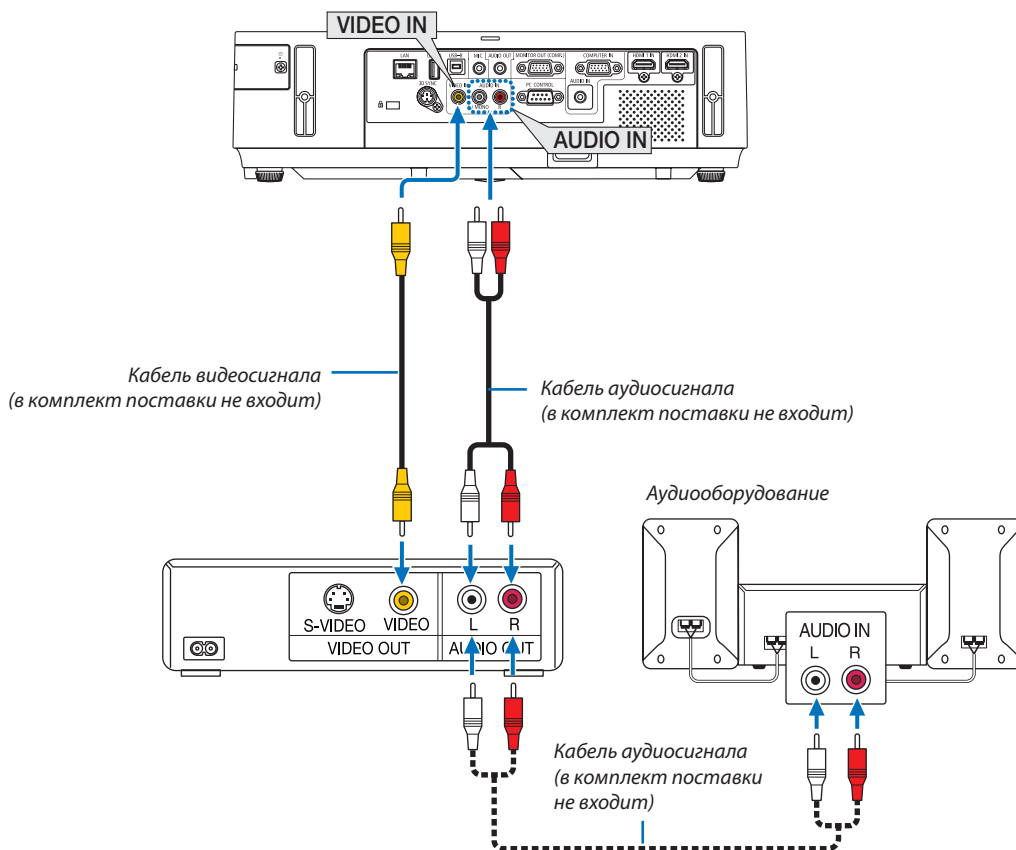

- После включения проектора выберите имя источника для соответствующего входного разъема.

Входной разъем	Кнопка ИСТ. на корпусе проектора	Кнопка на пульте дистанционного управления.
Разъем VIDEO IN	ВИДЕО	(VIDEO)

*ПРИМЕЧАНИЕ: Разъемы AUDIO IN L и R (RCA) используются совместно для видеовходов.*

*ПРИМЕЧАНИЕ: Информацию о требованиях к видеовыходу своего оборудования можно получить из инструкции к видеомagneтoфону.*

*ПРИМЕЧАНИЕ: Изображение может отображаться неправильно, если источник видео будет воспроизводиться с быстрой перемоткой вперед или быстрой перемоткой назад через преобразователь развертки.*



## Подключение компонентного входа

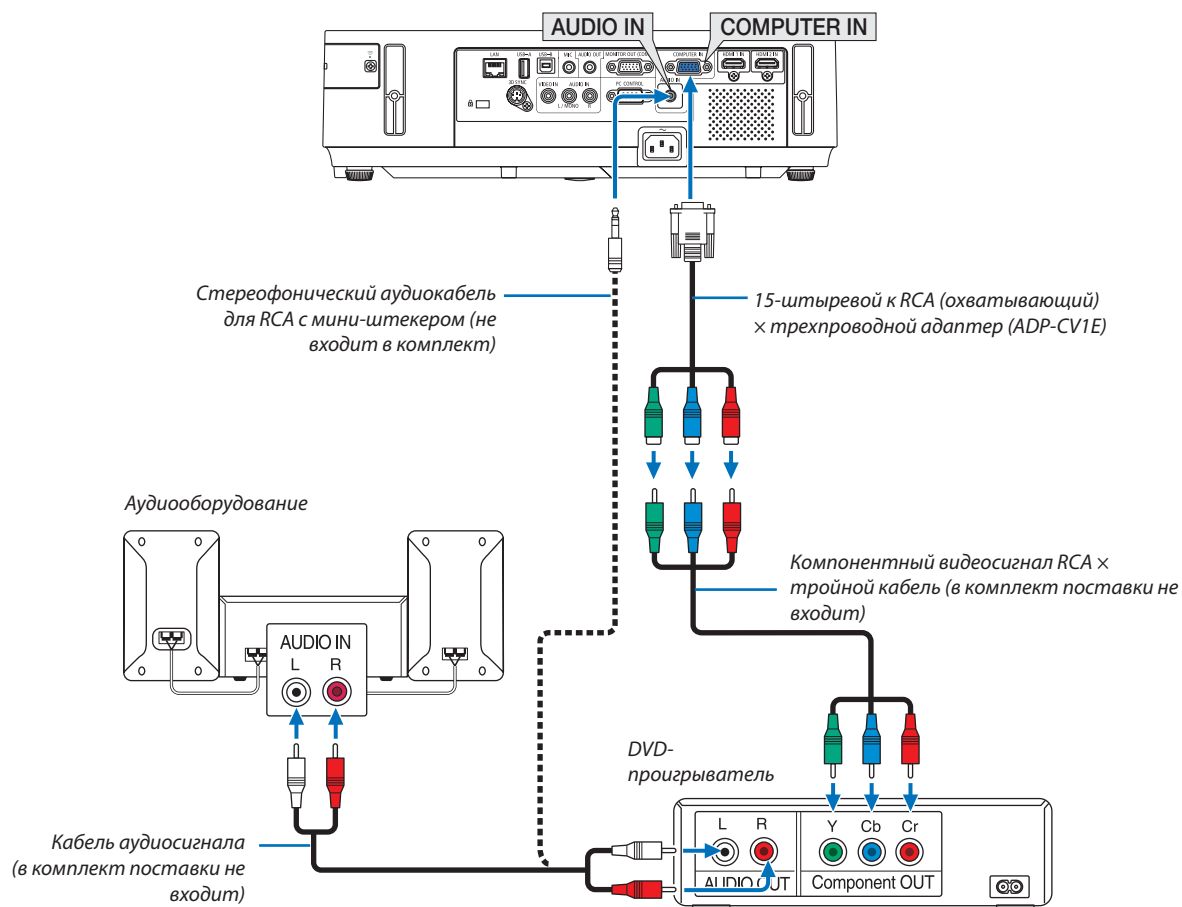

- После включения проектора выберите имя источника для соответствующего входного разъема.

Входной разъем	Кнопка ИСТ. на корпусе проектора	Кнопка на пульте дистанционного управления.
COMPUTER IN	 COMPUTER	(COMP1)



**ПРИМЕЧАНИЕ:** Информацию о требованиях к видеовыходу DVD-проигрывателя можно получить из инструкции к проигрывателю.

### Подключение входа HDMI

Вы можете подключить выход HDMI своего проигрывателя DVD, проигрывателя на базе жесткого диска, проигрывателя Blu-ray или ноутбука к разъему HDMI IN проектора.

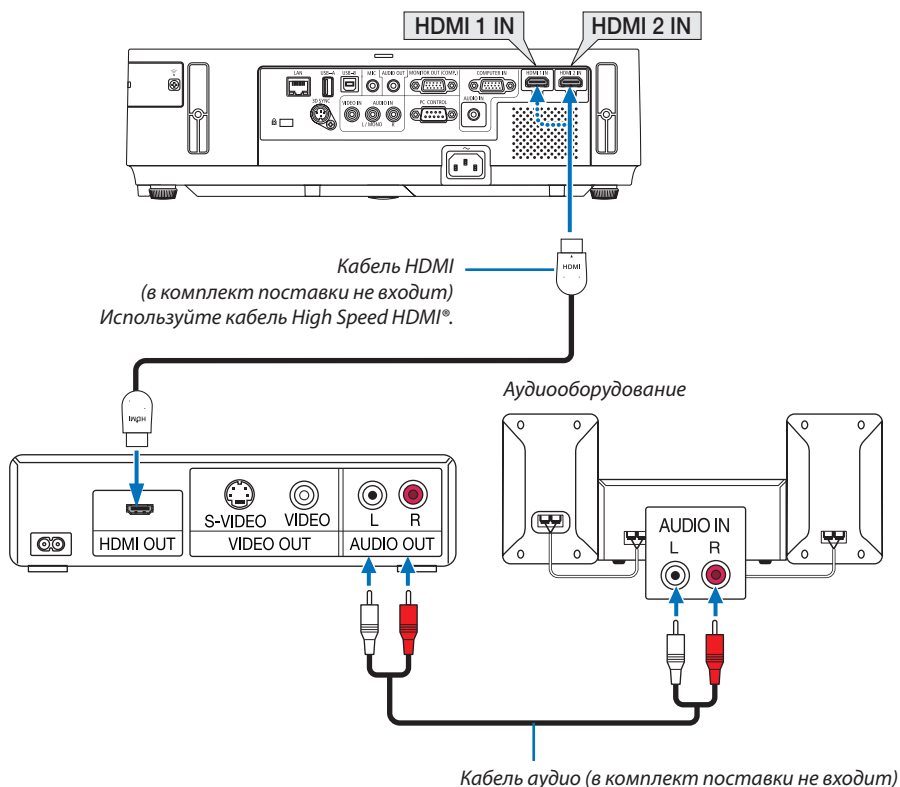
*ПРИМЕЧАНИЕ: Разъем HDMI IN поддерживает функцию «подключи и работай» (Plug & Play) (DDC2B).*



Входной разъем	Кнопка SOURCE на корпусе проектора	Кнопка на пульте дистанционного управления
HDMI 1 IN	 HDMI1	HDMI1
HDMI 2 IN	 HDMI2	HDMI2

*СОВЕТ: Пользователям аудио/видео устройств с соединителем HDMI:*

Выберите «Enhanced», а не «Нормальное» если выход HDMI можно переключать с «Enhanced» на «Нормальное» и обратно.

Это улучшит контрастность изображения и подчеркнет темные участки.

Для получения более подробной информации об установках смотрите руководство пользователя подключаемых аудио/видео устройств.

- При соединении разъема HDMI IN проектора с проигрывателем DVD установки уровня видео сигнала можно выполнить в соответствии с уровнем видео сигнала проигрывателя DVD. В меню выберите [УСТАНОВКИ HDMI] → [ВИДЕО УРОВЕНЬ] и выполните необходимые установки.
- Если звук, вводимый через разъем HDMI, не слышен, то в меню выберите [УСТАНОВКИ HDMI] → [ВЫБОР АУДИО] → [HDMI1] или [HDMI2].

### Подключение к проводной локальной сети

Стандартная модель проектора оснащена портом проводной локальной сети (RJ-45), через который можно подключаться к локальной сети с помощью кабеля проводной локальной сети.

Чтобы использовать соединение по локальной сети, необходимо установить локальную сеть в меню проектора. Выберите [ВКЛ.] → [ПРОВОД. ЛОКАЛ. СЕТЬ]. (→ стр. 109).

### Пример подключения к ЛВС

Пример подключения к проводной локальной сети

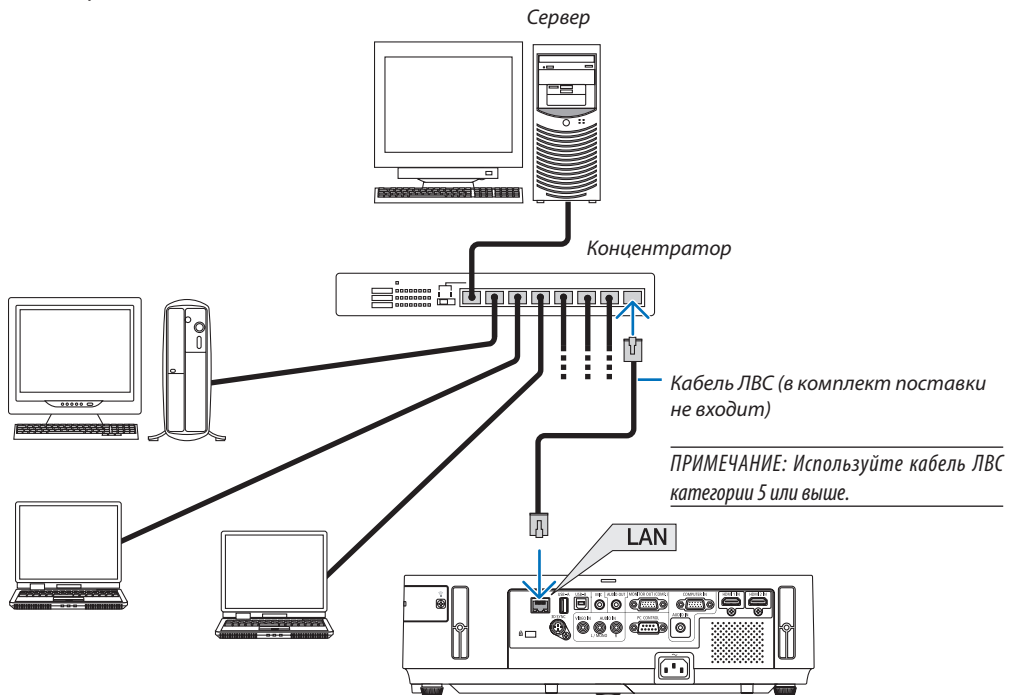

### Подключение к беспроводной локальной сети

Устройство беспроводной локальной сети USB также предоставляет подключение к беспроводной локальной сети. Чтобы использовать соединение по беспроводной локальной сети, необходимо задать проектору адрес IP.

#### Важно:

- Если Вы используете проектор с устройством беспроводной локальной сети в местах, где использование оборудования беспроводной локальной сети запрещено, извлеките устройство беспроводной локальной сети из проектора.
- Приобретите соответствующее для Вашей страны или региона устройство беспроводной локальной связи.

---

#### ПРИМЕЧАНИЕ:

- При включении проектора со вставленным дополнительным беспроводным модулем LAN индикатор загорится синим, а зеленый светодиодный индикатор на USB модуле беспроводной LAN будет мигать, чтобы показать, что USB модуль LAN работает.
- Адаптер (или устройство) беспроводной локальной связи Вашего компьютера должен соответствовать стандарту Wi-Fi (IEEE802.11b/g/n).

---

### Порядок настройки беспроводной локальной сети

**Шаг 1:** Подсоедините устройство беспроводной локальной сети к проектору.

**Шаг 2:** Подключите компьютер к проектору через проводную локальную сеть. (→ стр. 128)

Воспользуйтесь браузером компьютера, чтобы открыть сервер HTTP проектора. (→ стр. 45)

**Шаг 3:** Воспользуйтесь сервером HTTP для установки беспроводной локальной сети. (→ стр. 48)

Используйте функцию сервера HTTP для установки [NETWORK SETTINGS] → [SETTINGS] → [WIRELESS] → [SIMPLE ACCESS POINT], [PROFILE 1] или [PROFILE 2].

---

#### ПРИМЕЧАНИЕ:

- Чтобы использовать функцию сервера HTTP, проектор должен быть подключен к сети. Сначала используйте проводную локальную сеть для подключения проектора к сети, а затем используйте сервер HTTP для настройки беспроводной локальной сети.
- После настройки беспроводной локальной сети с помощью сервера HTTP, установите [NETWORK SETTINGS] → [SETTINGS] → [WIRED] → [DISABLE]

---

**При переключении к настройкам проектора после подключения к беспроводной локальной сети:**

**Воспользуйтесь меню для установки соединения с беспроводной локальной сетью для проектора.**

(→ стр. 110)

Выберите [DISABLE], [PROFILE 1] или [PROFILE 2], которые Вы установили для сервера HTTP.

### Подключение устройства беспроводной локальной сети USB

---

#### ПРИМЕЧАНИЕ:

- Устройство беспроводной локальной сети USB должно быть правильно вставлено в порт для устройства беспроводной локальной сети USB. Оно не должно быть вставлено наоборот. Если устройство беспроводной локальной сети USB вставляется наоборот с силой, то порт USB можно повредить.
- Прежде чем дотронуться до устройства беспроводной локальной сети USB, дотроньтесь до металлического предмета (например, до дверной ручки или алюминиевой оконной рамы), чтобы вывести статическое электричество из Вашего тела.
- Всегда вставляйте или извлекайте устройство беспроводной локальной сети USB при отключенном основном питании. В противном случае, может начать неправильно работать проектор, или быть повреждено устройство беспроводной локальной сети USB. Если проектор не будет работать правильно, выключите его, отсоедините силовой кабель, затем снова подсоедините его.
- Не вставляйте другие устройства USB в порт для устройства беспроводной локальной сети USB. Не вставляйте устройство беспроводной локальной связи USB в порт USB-B (тип B).

Заранее приготовьте крестообразную отвертку.

**1. Нажмите кнопку POWER, чтобы выключить проектор и установить его в режим ожидания, затем отсоедините силовой кабель.**

**2. Снимите крышку порта USB (локальной сети).**

Ослабьте винты, удерживающие крышку.

- Винты не вынимаются.

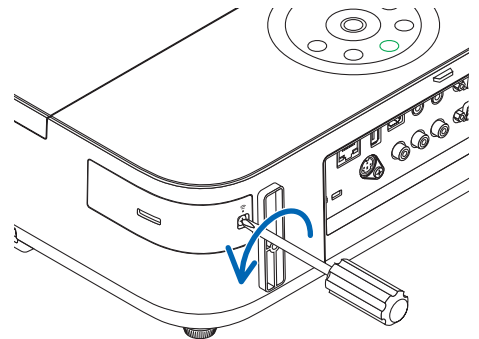

**3. Медленно вставьте устройство беспроводной локальной связи USB в порт USB (локальной сети).**

Снимите крышку с устройства беспроводной локальной сети USB, затем вставьте устройство стороной индикатором наружу. Сохраните крышку для последующего использования.

**ПРИМЕЧАНИЕ:** Не вставляйте устройство беспроводной локальной сети USB с силой.

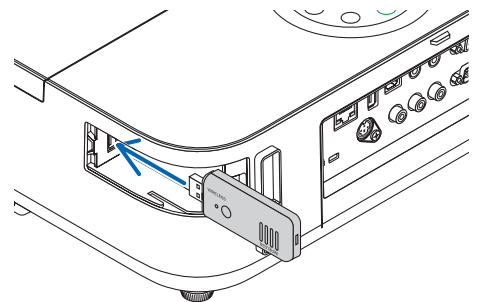

**4. Установите крышку порта USB (локальной сети) на место.**

Вставьте защелку крышки порта USB (локальной сети) в паз на корпусе проектора, затем затяните винт, чтобы закрепить крышку порта.

Чтобы вынуть устройство беспроводной локальной сети USB, отсоедините силовой кабель и выполните вышеописанную процедуру.

**ПРИМЕЧАНИЕ:**

- Мигающий зеленый светодиод на устройстве беспроводной локальной сети USB означает, что это устройство работает. Если устройство беспроводной локальной сети USB вставлено неправильно, голубой светодиод мигать не будет.
- Не нажимайте кнопку на беспроводной локальной сети USB. На данной модели эта кнопка работать не будет.

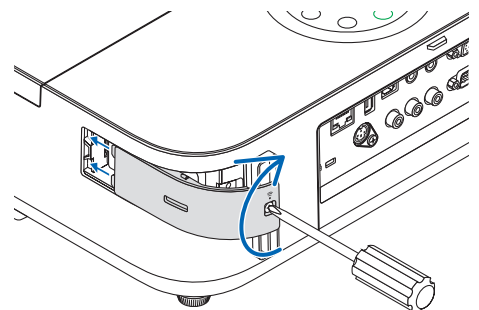

Пример подключения к беспроводной локальной сети  
(Тип сети → Беспроводная LAN ПРОФИЛЬ 1 или ПРОФИЛЬ 2)

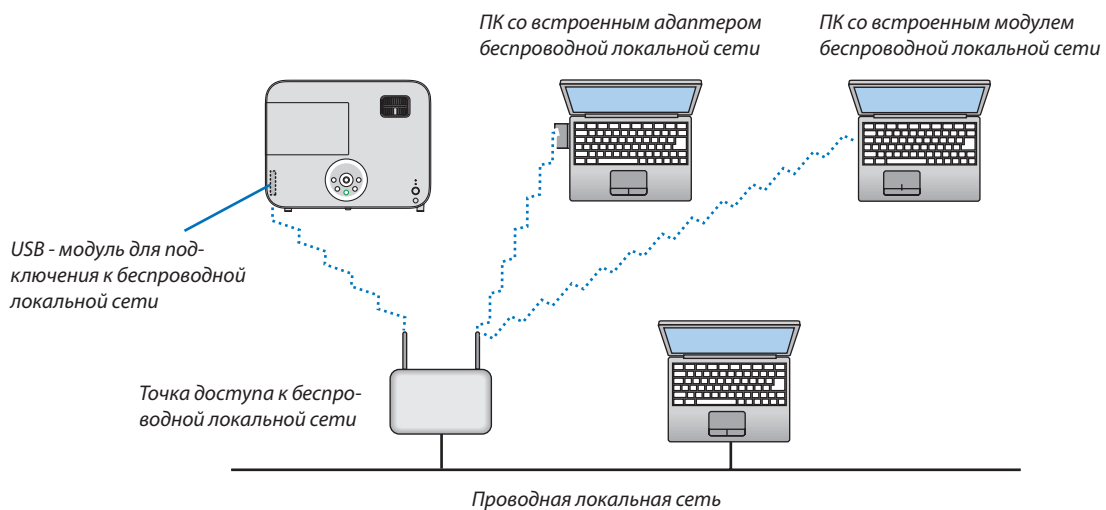

# 7. Техническое обслуживание

В данном разделе описаны простые процедуры по техническому обслуживанию, которых следует придерживаться при чистке объектива, корпуса, а также для замены лампы.

## 1 Чистка объектива

### ⚠ ПРЕДУПРЕЖДЕНИЕ

- Не распыляйте воспламеняющиеся газы, чтобы удалить пыль и грязь, накапливающиеся в объективе. Это может привести к возгоранию.

- Перед чисткой отключите электропитание устройства.
- У проектора пластиковый объектив. Используйте доступный на рынке очиститель для пластиковых объективов.
- Не царапайте и не наносите какого-либо вреда поверхности объектива, так как ее очень легко испортить.
- Никогда не используйте спирт или средство для чистки стеклянных объективов, так как это может повредить поверхность пластмассового объектива.

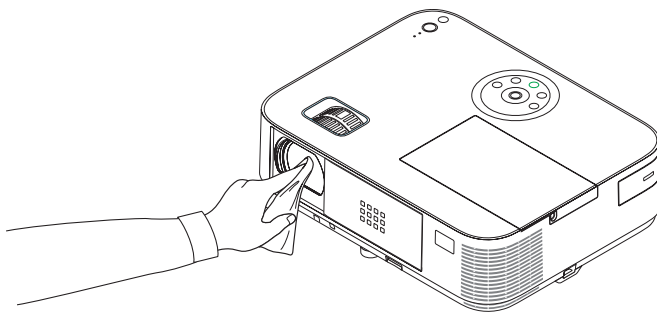

## 2 Чистка корпуса

Выключите проектор и выньте силовой кабель из розетки, прежде чем чистить его.

- Используйте сухую мягкую ткань, чтобы стереть пыль с корпуса. Если он сильно загрязнен, используйте слабое чистящее средство.
- Никогда не используйте сильные чистящие средства, растворители или спирт.
- Во время чистки пылесосом вентиляционных отверстий или динамика, следите за тем, чтобы щетка пылесоса не попала в отверстия корпуса.

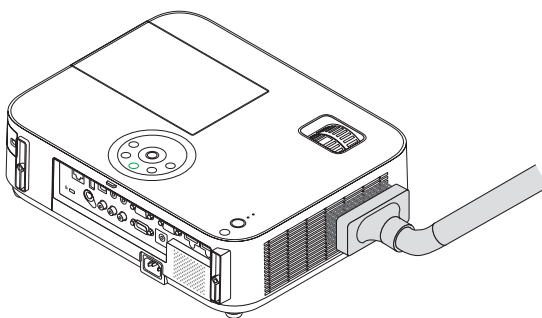

*Очистите пыль с вентиляционных отверстий.*

- Засорение вентиляционных отверстий может привести к повышению внутренней температуры проектора и, в результате, к его неисправности.
- Не царапайте и не ударяйте по корпусу пальцами или любыми другими твердыми предметами.
- Обратитесь к Вашему дилеру для очистки проектора внутри.

*ПРИМЕЧАНИЕ: Не допускайте воздействия такого летучего средства, как инсектицид, на корпус, объектив или экран проектора. Не допускайте долгого контакта резиновых или виниловых изделий с проектором. Иначе ухудшится состояние обработанной поверхности или она может сойти совсем.*

### 3 Замена лампы

Когда срок службы лампы достигает конца, индикатор LAMP на корпусе начинает мигать красным цветом и появляется сообщение «ИСТЕКАЕТ СРОК ЭКСПЛУАТАЦИИ ЛАМПЫ. ПОЖАЛУЙСТА, ЗАМЕНИТЕ ЛАМПУ.» (\*). Хотя лампа еще может продолжать работать, для обеспечения оптимальных эксплуатационных характеристик проектора ее следует заменить. После замены лампы не забудьте обнулить счетчик часов работы лампы. (→ стр. 116)

#### ВНИМАНИЕ

- НЕ ПРИКАСАЙТЕСЬ К ЛАМПЕ сразу после ее выключения. Лампа будет очень горячей. Она имеет очень высокую температуру. Выключите проектор и отсоедините силовой кабель. Перед дальнейшими манипуляциями с лампой дайте ей остыть в течение как минимум одного часа.
- Используйте специальную лампу для безопасности и длительной работы.  
Для заказа запасной лампы укажите тип Вашей лампы.  
Запасная лампа:  
NP30LP: M403W/M403X/M353WS/M333XS/M403H/M323H  
NP29LP: M363W/M363X  
NP28LP: M323W/M323X/M303WS  
NP27LP: M283X
- НЕ ВЫКРУЧИВАЙТЕ ВИНТЫ, кроме винта на крышке лампы и трех винтов на корпусе лампы. Возможно поражение электрическим током.
- Не разбивайте стекла на корпусе лампы.  
Не оставляйте отпечатков пальцев на стеклянной поверхности корпуса лампы. Если отпечатки пальцев останутся на стеклянной поверхности, это может привести к возникновению нежелательной тени на проецируемом изображении и снижению его качества.
- Проектор выключится и перейдет в режим ожидания, если продолжать использовать его еще в течение 100 часов после окончания срока службы лампы. Если это произошло, следует обязательно заменить лампу. Если использование лампы продолжается после окончания срока ее эксплуатации, она может взорваться, а фрагменты стекла — быть разбросаны по корпусу лампы. Не прикасайтесь к ним, т.к. осколки стекла могут причинить травму. Если это произошло, обратитесь к торговому представителю NEC по поводу замены лампы.

*\*ПРИМЕЧАНИЕ: Данное сообщение отобразится при следующих условиях:*

- в течение одной минуты после включения электропитания проектора;
- при нажатии кнопки  (POWER) на корпусе проектора или кнопки STANDBY на пульте дистанционного управления;

*Для выключения данного сообщения нажмите любую кнопку на корпусе проектора или пульте дистанционного управления.*

Запасная лампа и инструменты, необходимые для замены:

- Отвертка (крестообразная)
- Запасная лампа

#### Порядок замены лампы

**Шаг 1. Замените лампу**

**Шаг 2. Сбросьте время наработки лампы (→ стр. 116)**



**Для замены лампы:****1. Снимите крышку лампы.**

- (1) Открутите винт крышки лампы.
  - Винт крышки лампы не вынимается.
- (2) Надавите и снимите крышку лампы.

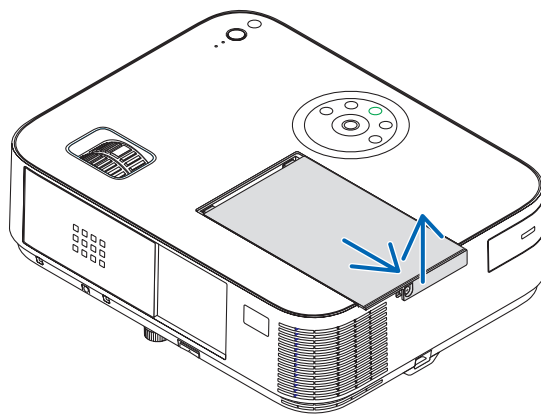
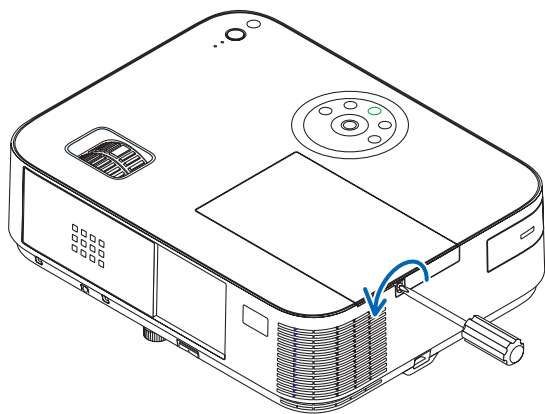
**2. Снимите корпус лампы.**

- (1) Ослабляйте три винта, закрепляющие корпус лампы, до тех пор, пока отвертка Phillips не начнет свободно прокручиваться.
  - Три винта не вынимаются.
  - На кожухе находится блокировочное устройство, предохраняющее от поражения электрическим током. Не пытайтесь обойти эту блокировку.
- (2) Возьмитесь за корпус лампы и снимите его.

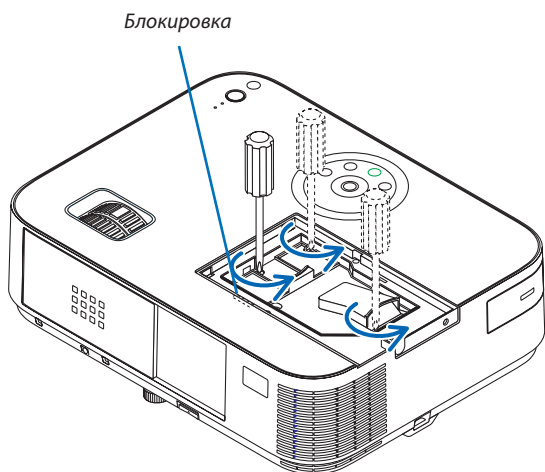
**⚠ ВНИМАНИЕ:**

Убедитесь, что корпус лампы достаточно остыл для выполнения замены.

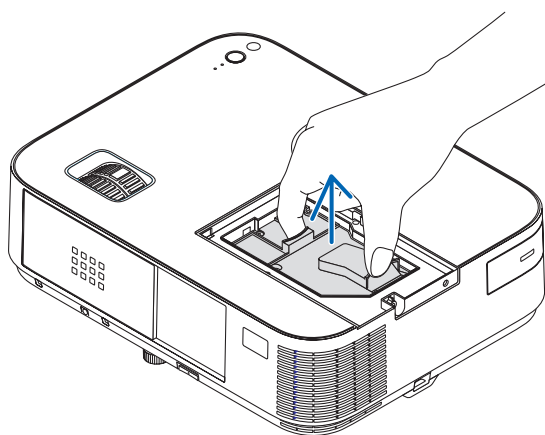

### 3. Установите новый корпус лампы.

- (1) Установите новый корпус лампы так, чтобы он вошел в разъем.
- (2) Нажмите на верхнюю центральную часть корпуса лампы, чтобы закрепить его.
- (3) Закрепите его на месте с помощью трех винтов.
  - Убедитесь, что эти винты хорошо затянуты.

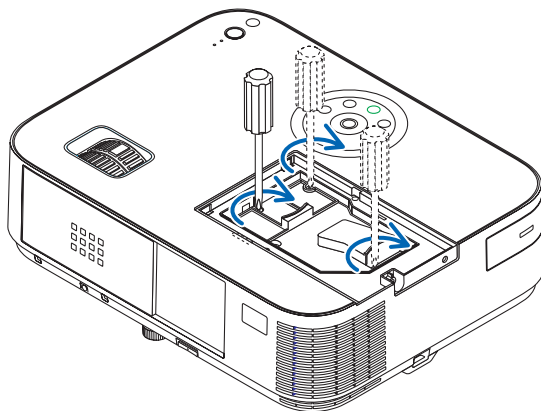
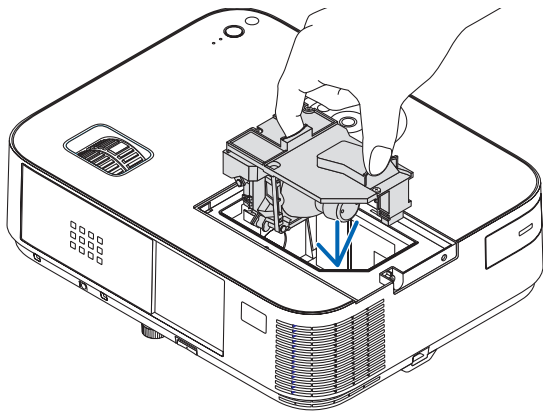

### 4. Поставьте крышку лампы на место.

- (1) Потяните крышку лампы назад до того момента, когда она, щелкнув, станет на место.
- (2) Затяните винт, чтобы закрепить крышку лампы.
  - Убедитесь, что винт хорошо затянут.

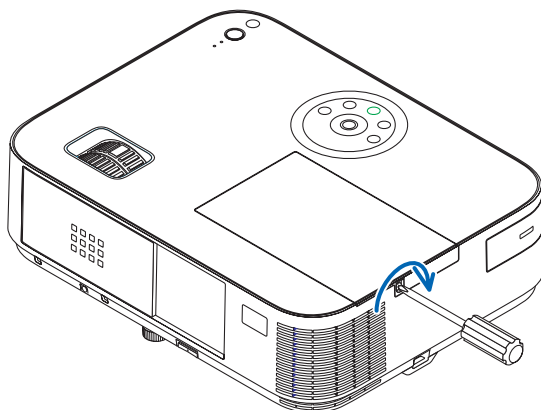
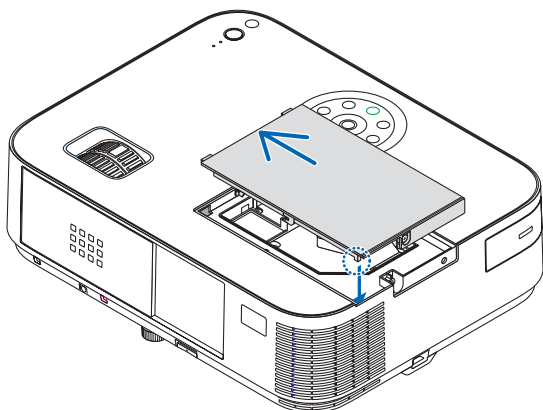

**На этом замена лампы заканчивается.  
Сбросьте счетчики времени наработки лампы.**

*ПРИМЕЧАНИЕ: Если продолжать использовать проектор еще в течение 100 часов после окончания срока службы лампы, проектор не сможет включиться и отобразить меню.*

*Если такое произошло, нажмите и в течение 10 секунд удерживайте кнопку HELP на пульте дистанционного управления, чтобы обнулить счетчик времени эксплуатации лампы.*

*После обнуления счетчика индикатор LAMP погаснет.*

### Чтобы сбросить время наработки лампы:

1. Установите проектор там, где он будет использоваться.
2. Вставьте вилку шнура питания в розетку, а затем включите проектор.
3. Сбросьте время наработки лампы.

*В меню выберите [ВОССТ.] → [СБРОС ВРЕМЕНИ НАРАБОТКИ ЛАМПЫ] и сбросьте время наработки лампы.*

# 8. Приложение

## 1 Устранение неисправностей

Этот раздел поможет решить проблемы, которые могут возникать при подготовке к эксплуатации и в процессе эксплуатации проектора.

### Показания индикаторов

#### Индикатор Power

Состояние индикатора		Состояние проектора		Примечание
Откл.		Главный переключатель питания находится в положении «Отключено».		–
Мигающий светосигнал	Синий	Светится 0,5 с, не светится 0,5 с.	Выполняется подготовка проектора к включению.	Пожалуйста, подождите немного.
	Оранжевый	Светится 2,5 с, не светится 0,5 с.	Работает таймер выключения пробора через указанное время («Выкл. Таймер»).	–
Непрерывный светосигнал	Синий	Светится 0,5 с, не светится 0,5 с.	Проектор остывает.	Пожалуйста, подождите немного.
	Оранжевый		Проектор включен.	–
	Красный		Проектор находится в режиме [ОЖИДАНИЕ СЕТИ] или в спящем режиме*.	–
			[НОРМАЛЬНОЕ] выбран для [РЕЖИМ ОЖИДАНИЯ].	–

#### Индикатор Status

Состояние индикатора		Состояние проектора		Примечание
Откл.		Включение питания или режим ожидания ([НОРМАЛЬНОЕ] или [ОЖИДАНИЕ СЕТИ]) для [РЕЖИМ ОЖИДАНИЯ]		–
Мигающий светосигнал	Красный	1 цикл (0,5 с горит, 2,5 с не горит)	Неисправность крышки лампы или корпуса лампы	В правильном порядке замените крышку лампы или корпус лампы.
		2 цикл (0,5 с горит, 0,5 с не горит)	Сбой температурного режима	Проектор перегрелся. Переставьте проектор в более холодное место.
		3 цикл (0,5 с горит, 0,5 с не горит)	Неисправность подачи электропитания	Неисправность блока питания. Обратитесь к своему торговому представителю.
		4 цикл (0,5 с горит, 0,5 с не горит)	Сбой в работе вентилятора	Вентиляторы не будут правильно работать.
		6 цикл (0,5 с горит, 0,5 с не горит)	Неисправность лампы	Лампа не светится. Подождите минуту, затем включите снова.
	Оранжевый	1 цикл (0,5 с горит, 2,5 с не горит)	Конфликт сети	Встроенный адаптер проводной сети и модуль беспроводной сети нельзя одновременно подключить к одной и той же сети. Чтобы одновременно использовать оба данных устройства, подключите их к разным сетям. Когда проектор находится в состоянии НОРМАЛЬНОЕ режима РЕЖИМ ОЖИДАНИЯ или ОЖИДАНИЕ СЕТИ, даже если произойдет конфликт сети, индикатор STATUS не будет мигать оранжевым.
Зеленый		Повторное включение лампы (происходит охлаждение проектора)	Производится повторное включение проектора. Пожалуйста, подождите немного.	
Непрерывный светосигнал	Зеленый		Во время перехода в РЕЖИМ ОЖИДАНИЯ. (Проектор находится в НОРМАЛЬНОМ или в спящем режиме).	–
	Оранжевый		Включена функция [БЛОК. ПАНЕЛИ УПРАВЛ.].	Кнопка на корпусе нажата при включенной функции [БЛОК. ПАНЕЛИ УПРАВЛ.].
			Ошибка КОНТРОЛЬ ID	Идентификатор пульта дистанционного управления не совпадает с идентификатором проектора.

#### Индикатор Lamp

Состояние индикатора		Состояние проектора		Примечание
Откл.		Нормальное		–
Мигающий светосигнал	Красный	Лампа достигла своей максимальной наработки. На экране отобразится сообщение о необходимости замены лампы.		Замените лампу.
Непрерывный светосигнал	Красный	Лампа эксплуатировалась свыше отведенного срока. Проектор не включится, пока не будет произведена замена лампы.		Замените лампу.
	Зеленый	[ЭКО РЕЖИМ] установлен на [АВТО ЭКО], [НОРМАЛЬНОЕ] или [ЭКО].		–

\* Для получения дополнительной информации о «спящем режиме» см. стр. 124.

### Защита от превышения допустимой температуры

Если температура внутри проектора поднимается слишком высоко, то устройство защиты от перегрева автоматически отключает лампу, при этом мигает индикатор STATUS (два цикла свечения и несвечения).

Если это произошло, выполните следующие действия:

- После остановки охлаждающих вентиляторов отключите силовой кабель.
- Если проектор используется в слишком теплом помещении, переставьте его в более холодное место.
- Прочистите вентиляционные отверстия, если они забиты пылью.
- Подождите примерно 60 минут, пока внутренняя часть проектора достаточно остынет.

## Типичные неисправности и способы их устранения

(→ раздел «Power/Status/Индикатор Lamp» на стр. 136)

Неисправность	Проверьте следующее:
Проектор не включается или не выключается	<ul style="list-style-type: none"> <li>Проверьте, подключен ли силовой кабель и нажата ли кнопка включения питания на корпусе проектора или пульте дистанционного управления. (→ Страницы 14, 15)</li> <li>Проверьте, правильно ли установлена крышка лампы. (→ стр. 135)</li> <li>Проверьте, не перегрелся ли проектор. Если проектор находится в недостаточно проветриваемом месте или слишком жарком помещении, переместите его в более прохладное место.</li> <li>Проверьте, не используется ли проектор в течение 100 часов после окончания срока службы лампы. Если это так, замените лампу. После замены лампы сбросьте показания счетчика наработки лампы. (→ стр. 116)</li> <li>Лампа может не включиться. Подождите одну минуту, затем снова включите питание.</li> <li>Если проектор используется на высотах около 5500 футов/1700 метров и более, установите параметр [РЕЖИМ ВЕНТИЛЯТОРА] в положение [БОЛЬШАЯ ВЫСОТА]. Эксплуатация проектора на высотах около 5500 футов/1700 метров и более без установки соответствующего параметра в положение [БОЛЬШАЯ ВЫСОТА] может привести к перегреву проектора, вследствие чего он может отключиться. Если такое произойдет, подождите несколько минут и снова включите проектор. (→ стр. 102)</li> <li>Если включить проектор сразу же после выключения лампы, начнут работать вентиляторы, и в течение некоторого времени изображение отображаться не будет, но оно вскоре появится. Пожалуйста, подождите немного.</li> </ul>
Проектор не отключается	<ul style="list-style-type: none"> <li>Убедитесь, что функции [ВЫКЛ ТАЙМЕР] и [АВТО ВЫКЛ. ПИТАНИЯ] выключены. (→ стр. 97, 105)</li> </ul>
Отсутствует изображение	<ul style="list-style-type: none"> <li>С помощью кнопки выбора входа на пульте дистанционного управления выберите Ваш источник (КОМПЬЮТЕР, HDMI1, HDMI2, ВИДЕО, USB-A, LAN или USB-B). (→ стр. 17) Если изображение все еще отсутствует, нажмите кнопку еще раз.</li> <li>Проверьте правильность подключения кабелей.</li> <li>Настройте яркость и контраста с помощью меню. (→ стр. 89)</li> <li>Убедитесь в том, что крышка объектива открыта (или что крышка объектива снята на M353WS/M303WS/M333XS). (→ стр. 5, 15)</li> <li>С помощью команды [ВОССТ.] из меню верните установки и настройки к предустановленным заводским значениям. (→ стр. 116)</li> <li>Если включена функция безопасности, введите свой зарегистрированный пароль. (→ стр. 33)</li> <li>Убедитесь, что подключение проектора к ноутбуку происходит, когда проектор пребывает в режиме ожидания, а ноутбук еще не включен.</li> <li>В большинстве случаев исходящий от ноутбука сигнал не воспринимается, если в момент подключения ноутбук не был выключен.</li> <li>* Если при использовании дистанционного управления экран становится пустым, это может быть следствием включения экранной заставки на компьютере или работы его программ управления электропитанием.</li> <li>См. также на <a href="#">следующая страница</a>.</li> </ul>
Изображение внезапно становится темным	<ul style="list-style-type: none"> <li>В условиях высокой внешней температуры, убедитесь, что проектор находится в вынужденном режиме экономии энергии. В таком случае, снизьте внутреннюю температуру, выбрав значение [ВЫСОКИЙ] для параметра [РЕЖИМ ВЕНТИЛЯТОРА]. (→ стр. 102)</li> </ul>
Необычный цветовой оттенок	<ul style="list-style-type: none"> <li>Проверьте, правильно ли выбран цвет в параметре [ЦВЕТ СТЕНЫ]. Если да, то выберите соответствующую опцию. (→ стр. 96)</li> <li>Настройте параметр [ОТТЕНОК] в меню [ИЗОБРАЖЕНИЕ]. (→ стр. 89)</li> </ul>
Форма изображения не соответствует форме проекционного экрана	<ul style="list-style-type: none"> <li>Найдите для проектора такое положение, чтобы испускаемый им луч падал на проекционный экран под более точным углом. (→ стр. 18)</li> <li>Выполните коррекцию трапециевидного искажения с помощью функции коррекции трапециевидных искажений. (→ стр. 22)</li> </ul>
Изображение размытое	<ul style="list-style-type: none"> <li>Настройте фокусное расстояние. (→ стр. 21)</li> <li>Найдите для проектора такое положение, чтобы испускаемый им луч падал на проекционный экран под более точным углом. (→ стр. 18)</li> <li>Убедитесь, что расстояние между проектором и экраном не выходит за пределы диапазона регулировки объектива. (→ стр. 117)</li> <li>Если холодный проектор был перемещен в теплое помещение и включен, на его объективе может образоваться конденсат. Если такое произошло, не включайте проектор, пока с объектива конденсат не испарится.</li> </ul>
Экран мерцает	<ul style="list-style-type: none"> <li>Если проектор используется на высотах около 5500 футов/1700 метров и ниже, установите параметр [РЕЖИМ ВЕНТИЛЯТОРА] в какое-либо иное положение, кроме [БОЛЬШАЯ ВЫСОТА]. Эксплуатация проектора на высотах менее 5500 футов/1700 метров при включенном параметре [БОЛЬШАЯ ВЫСОТА] может привести к переохлаждению лампы, вследствие чего изображение на экране будет мерцать. Установите [РЕЖИМ ВЕНТИЛЯТОРА] в положение [АВТО]. (→ стр. 102)</li> </ul>
Изображение дрейфует вертикально, горизонтально или в обоих направлениях	<ul style="list-style-type: none"> <li>Проверьте разрешение и частоту компьютера. Убедитесь в том, что разрешение, которое Вы пытаетесь установить на компьютере, поддерживается проектором. (→ стр. 149)</li> <li>Произведите ручную настройку изображения с компьютера по осям «Горизонтально/Вертикально» в разделе [НАСТР. ИЗОБР.]. (→ стр. 91)</li> </ul>
Не работает дистанционное управление	<ul style="list-style-type: none"> <li>Вставьте новые батареи (→ стр. 11)</li> <li>Убедитесь, что между вами и проектором нет каких-либо препятствий.</li> <li>Станьте на расстоянии в 22 фута (7 м) от проектора. (→ стр. 11)</li> </ul>
Светится или мигает индикатор	<ul style="list-style-type: none"> <li>Наблюдайте за индикаторами POWER, STATUS, LAMP. (→ стр. 136)</li> </ul>
Смешение цветов в режиме RGB	<ul style="list-style-type: none"> <li>Нажмите кнопку AUTO ADJ. на корпусе проектора или пульте дистанционного управления. (→ стр. 26)</li> <li>Произведите ручную настройку компьютерного изображения, указав значения параметров [ЧАСЬ]/[ФАЗА] в меню [НАСТР. ИЗОБР.]. (→ стр. 90)</li> </ul>

За более подробной информацией обратитесь к своему торговому представителю.

## Если изображение отсутствует или отображается неправильно.

- Питание подается на проектор и ПК.  
Убедитесь, что проектор и ноутбук были подключены друг к другу, когда проектор находился в режиме ожидания, а ноутбук был включен.  
В большинстве случаев сигнал, исходящий от ноутбука, не воспринимается, если в момент подключения к проектору ноутбук не был выключен.  
*ПРИМЕЧАНИЕ: Можно проверить горизонтальную частоту текущего сигнала в разделе «Информация» меню проектора. Если там указано «0 КГц», это означает, что сигнал с компьютера не подается. (→ стр. 113 или перейдите к следующему шагу)*
- Активация внешнего экрана компьютера.  
Отображение изображения на экране ноутбука еще не означает, что сигнал передается также и на проектор. На ноутбуке, совместимом с ПК, предусмотрено сочетание функциональных клавиш, включающее или отключающее внешний экран. Обычно включение и выключение внешнего экрана производится нажатием функциональной клавиши «Fn» с одной из 12-ти функциональных клавиш. Например, в ноутбуках марки NEC для переключения между внешними экранами используется сочетание клавиш Fn+F3, а в ноутбуках марки Dell - Fn+F8.
- Вывод нестандартного сигнала из компьютера  
Если исходящий сигнал ноутбука не соответствует отраслевому стандарту, изображение может проецироваться неправильно. Если такое происходит, то во время использования экрана проектора отключите ЖК-экран ноутбука. Как указывалось выше, у каждого ноутбука свой способ включения и отключения ЖК-экранов. Для получения подробной информации см. документацию к своему компьютеру.
- Изображение отображается неправильно при использовании компьютера Mac  
Если используется компьютер Mac, установите двухпозиционный переключатель адаптера Mac (не входит в комплект поставки проектора) в соответствии с разрешающей способностью вашего проектора. Выполнив эти установки, перезапустите компьютер Mac, чтобы они вступили в силу.  
При установке режимов изображения, неподдерживаемых компьютером Mac и данным проектором, изменение положения двухпозиционного переключателя на адаптере Mac может привести к легкому колебанию яркости и размеров изображения или к отсутствию изображения вообще. Если такое происходит, установите двухпозиционный переключатель в фиксированный режим «13 дюймов» и затем перезапустите компьютер Mac. После этого установите двухпозиционный переключатель в режим отображения изображения и снова перезапустите компьютер Mac.  
*ПРИМЕЧАНИЕ: Для продукции марки MacBook требуется кабель видеoadаптера производства компании Apple Inc., в котором отсутствует разъем миниатюрный 15-штырьковый разъем D-Sub.*
- «Дублирование» изображения на ПК типа MacBook
  - \* При использовании данного проектора с компьютером MacBook для исходящего сигнала нельзя установить видеорежим 1024x768, если на MacBook не отключено «зеркалирование» изображения. По данному вопросу обратитесь к руководству по эксплуатации своего компьютера Mac.
- На экране Mac скрыты папки или пиктограммы  
Папки или пиктограммы могут быть не видны на экране. Если такое происходит, выберите [View] → [Arrange] в меню Apple и упорядочьте пиктограммы.

## 2 Технические характеристики

В данном разделе содержится техническая информация об эксплуатационных характеристиках проектора.

[M403W/M363W/M323W/M403X/M363X/M323X/M283X]

### Оптический

Номер модели	NP-M403W	NP-M363W	NP-M323W	NP-M403X	NP-M363X	NP-M323X	NP-M283X
Система проецирования	Один чип DLP® (0,65", соотношение 16:10)			Один чип DLP® (0,55", соотношение 4:3)			
Разрешение*1	1280 × 800 пикселей (WXGA)			1024 × 768 пикселей (XGA)			
Объектив	Ручное масштабирование и фокусировка Коэффициент масштабирования = 1,7 F2,4/f = 17,09-29,05 мм						
Лампа	Мощность 270 Вт переменного тока (219 Вт при работе в НОРМАЛЬНОЕ) (162 Вт при работе в ЭКО)	Мощность 250 Вт переменного тока (189 Вт при работе в НОРМАЛЬНОЕ) (150 Вт при работе в ЭКО)	Мощность 225 Вт переменного тока (171 Вт при работе в НОРМАЛЬНОЕ) (135 Вт при работе в ЭКО)	Мощность 270 Вт переменного тока (219 Вт при работе в НОРМАЛЬНОЕ) (162 Вт при работе в ЭКО)	Мощность 250 Вт переменного тока (189 Вт при работе в НОРМАЛЬНОЕ) (150 Вт при работе в ЭКО)	Мощность 225 Вт переменного тока (171 Вт при работе в НОРМАЛЬНОЕ) (135 Вт при работе в ЭКО)	Мощность 200 Вт переменного тока (160 Вт при работе в НОРМАЛЬНОЕ) (120 Вт при работе в ЭКО)
Выходной оптический сигнал	4000 люменов НОРМАЛЬНОЕ: 81% ЭКО: 60%*4	3600 люменов НОРМАЛЬНОЕ: 76%	3200 lumens	4000 люменов НОРМАЛЬНОЕ: 81%	3600 люменов НОРМАЛЬНОЕ: 76%	3200 lumens	2800 lumens
Коэффициент контрастности*3 (абсолютно белый: абсолютно черный)	10000:1 с ДИНАМИЧЕСКИЙ КОНТРАСТ ВКЛ.						
Размер изображения (по диагонали)	30 – 300 дюймов/0,76 м–7,6 м (16:10)			30 – 300 дюймов/0,76 м–7,6 м (4:3)			
Проекционное расстояние (мин.–макс.)	29 – 312 дюймов (по ширине) / 50 – 531 дюймов (теле) 0,75 – 7,94 м (по ширине) / 1,28 – 13,5 м (теле)			35 – 369 дюймов (по ширине) / 60 – 627 дюймов (теле) 0,89 – 9,37 м (по ширине) / 1,52 – 15,93 м (теле)			
Угол проецирования	10,5° (по ширине)/17,5° – 17,6° (теле)			10,5° (по ширине)/17,5° – 17,6° (теле)			

\*1 Эффективное количество пикселей составляет свыше 99,99%.

\*2 Это значение исходящего оптического сигнала (в люменах) при работе, когда для режима [ПРЕДВАРИТ УСТАНОВКА] установлено значение [Выс. ЯРК]. Если в качестве режима [ПРЕДВАРИТ УСТАНОВКА] выбрать какой-либо другой режим, значение исходящего оптического сигнала может слегка уменьшиться.

\*3 Соответствие требованиям ISO21118-2012

\*4 Максимальная мощность становится равной мощности в ЭКО (ЭКО РЕЖИМ).

### Электрические параметры

Номер модели	NP-M403W	NP-M363W	NP-M323W	NP-M403X	NP-M363X	NP-M323X	NP-M283X
Устройства ввода	1 × RGB/Компонент (15-штырьковый разъем D-Sub), 2 × HDMI типа A (19P разъем HDMI®) (с поддержкой HDCP*5, 1 × видео (RCA), 1 × (L/R) RCA аудио, 1 × миниатюрный звуковой стереофонический						
Устройства вывода	1 × RGB (15-штырьковый разъем D-Sub), 1 × миниатюрный звуковой стереофонический разъем						
Управление с ПК	1 × порт PC Control (9-штырьковый разъем D-Sub)						
Порт проводной локальной сети	1 × RJ-45 (10BASE-T/100BASE-TX)						

\*5 HDMI® (Deep Color, LipSync, 3D) с HDCP

Что такое технология HDCP/HDCP?

HDCP (англ. High-bandwidth Digital Content Protection) — технология защиты широкополосных цифровых данных. Защита широкополосных цифровых данных (HDCP) — это система, предназначенная для предотвращения незаконного копирования видеоданных, передаваемых через интерфейс HDMI (High-Definition Multimedia Interface — мультимедийный интерфейс высокой четкости).

Если не удается просмотреть данные посредством ввода через HDMI, это не обязательно означает, что проектор работает неправильно. При внедрении технологии HDCP могут происходить ситуации, когда определенная информация, защищена по данной технологии и может не отображаться в соответствии с решением/намерением HDCP-сообщества (компания Digital Content Protection, LLC).

Видео: насыщенный цвет; 8/10/12-бит, синхронизация изображения и речевых сигналов

Звук: LPCM; до 2 каналов, частота дискретизации 32/44,1/48 КГц, частота бита; 16/20/24-бита

\*6 Изображение с более высоким или низким разрешением, чем собственное разрешение проектора (M403X/M363X/M323X/M283X: 1024 × 768 / M403W/M363W/M323W: 1280 × 800), будет отображаться при помощи технологии Advanced AccuBlend.

Номер модели	NP-M403W	NP-M363W	NP-M323W	NP-M403X	NP-M363X	NP-M323X	NP-M283X	
Порт беспроводной локальной сети (дополнительно)	IEEE 802.11 b/g/n (необходимо дополнительное устройство беспроводной локальной связи USB)							
Порт USB	1 × тип A, 1 × тип B							
Микрофонный вход	1 × Монауральный мини аудио							
Color Reproduction	10-битная обработка сигналов (1,07 миллиардов цветов) (USB-A, LAN: 16,7 миллионов цветов)							
Совместимые сигналы*6	Аналоговый: VGA/SVGA/XGA/WXGA/Quad-VGA/SXGA/SXGA+/WXGA+/WXGA++/UXGA/WSXGA+/HD/Full HD/WUXGA/Mac13"/Mac16"/Mac 19"/Mac 21"/Mac 23" Компонентный: 480i/480p/720p/1080i (60 Гц), 576i/576p/1080i (50 Гц), DVD Progressive (50/60 Гц) Цифровой: VGA/SVGA/XGA/WXGA/Quad-VGA/SXGA/SXGA+/WXGA+/WXGA++/WSXGA+/HDTV (1080i)/HDTV (720p)/SDTV(480p)/SDTV(576p)/SDTV(480i)/SDTV(576i) 3D: Для ПК XGA/1280 × 720/WXGA, Для видео SDTV (480i), Для HDMI-1.4a 720p (Упаковка кадров)/1080p (Упаковка кадров)/1080i (Параллельно (Наполовину))/720p (Верх и низ)/1080p (Верх и низ)							
Разрешающая способность по горизонтали	540 строк телевизионного изображения: NTSC/NTSC4.43/PAL/PAL-M/PAL-N/PAL60 300 строк телевизионного изображения: SECAM							
Диапазон сканирования	По горизонтали (строчные импульсы): от 15 КГц до 100 КГц (RGB: 24 КГц или больше) По вертикали: от 50 Гц до 120 Гц (HDMI: от 50 Гц до 85 Гц)							
Синхронизационная совместимость	Отдельная синхронизация							
Встроенный динамик	20 Вт (монофонический)							
Требования по питанию	100–240 В переменного тока, 50/60 Гц							
Потребляемый ток	3,9 - 1,6 А	3,6 - 1,5 А	3,3 - 1,4 А	3,9 - 1,6 А	3,6 - 1,5 А	3,3 - 1,4 А	3,0 - 1,2 А	
Потребление электроэнергии (Типичное значение)	ЭКО РЕЖИМ	338 Вт (100-130 В)	316 Вт (100-130 В)	283 Вт (100-130 В)	338 Вт (100-130 В)	316 Вт (100-130 В)	283 Вт (100-130 В)	255 Вт (100-130 В)
	ВЫКЛ.	320 Вт (200-240 В)	301 Вт (200-240 В)	269 Вт (200-240 В)	320 Вт (200-240 В)	301 Вт (200-240 В)	269 Вт (200-240 В)	242 Вт (200-240 В)
	НОРМАЛЬНОЕ	276 Вт (100-130 В)	240 Вт (100-130 В)	218 Вт (100-130 В)	276 Вт (100-130 В)	240 Вт (100-130 В)	218 Вт (100-130 В)	207 Вт (100-130 В)
	НОЕ	264 Вт (200-240 В)	229 Вт (200-240 В)	208 Вт (200-240 В)	264 Вт (200-240 В)	229 Вт (200-240 В)	208 Вт (200-240 В)	197 Вт (200-240 В)
	ЭКО	221 Вт (100-130 В)	205 Вт (100-130 В)	186 Вт (100-130 В)	221 Вт (100-130 В)	205 Вт (100-130 В)	186 Вт (100-130 В)	170 Вт (100-130 В)
		210 Вт (200-240 В)	197 Вт (200-240 В)	179 Вт (200-240 В)	210 Вт (200-240 В)	197 Вт (200-240 В)	179 Вт (200-240 В)	162 Вт (200-240 В)
ОЖИДАНИЯ (ОЖИДАНИЕ СЕТИ)	2,6 Вт (100-130 В) / 2,9 Вт (200-240 В)							
ОЖИДАНИЯ (НОРМАЛЬНОЕ)	0,15 Вт (100-130 В) / 0,32 Вт (200-240 В)							

## Механические характеристики

Номер модели	NP-M403W	NP-M363W	NP-M323W	NP-M403X	NP-M363X	NP-M323X	NP-M283X
Установка	Фронтальная со стола, тыльная со стола, фронтальная с потолка, тыльная с потолка						
Ориентация							
Габаритные размеры	14,5" (Ш) × 3,8" (В) × 11,3" (Д) / 368 mm (Ш) × 97,5 mm (В) × 286 mm (Д) (размеры указаны без выступающих частей)						
Вес	7,7 фунта/3,5 кг		7,5 фунта/3,4 кг		7,7 фунта/3,5 кг		7,5 фунта/3,4 кг
Факторы воздействия на окружающую среду	Диапазон рабочих температур: 41–104°F (5–40°C), (режим экономии энергии выбирается автоматически при температуре 95–104°F (35–40°C)) Влажность от 20 до 80% (при отсутствии конденсации) Хранить при температуре: 14–122°F (-10–50°C), Влажность от 20 до 80% (при отсутствии конденсации) Рабочая высота: От 0 до 2400 метров /8000 футов (Установите параметр [РЕЖИМ ВЕНТИЛЯТОРА] в положение [БОЛЬШАЯ ВЫСОТА] при использовании проектора на высоте приблизительно 1700 метров /5500 футов)						
Правила	Австралия   Новая Зеландия: Соответствует стандартам AS/NZS CISPR.22, класс «B» Европа: Соответствует директиве EMC (EN55022, EN55024, EN61000-3-2, EN61000-3-3)						
							



## [M353WS/M303WS/M333XS]

## Оптический

Номер модели	NP-M353WS	NP-M303WS	NP-M333XS
Система проецирования	Один чип DLP® (0,65", соотношение 16:10)		Один чип DLP® (0,55", соотношение 4:3)
Разрешение*1	1280 × 800 пикселей (WXGA)		1024 × 768 пикселей (XGA)
Объектив	Цифровой зум и ручная фокусировка Коэффициент цифрового зума = 1,2 F2,4/f = 6,5 мм		
Лампа	Мощность 270 Вт переменного тока (219 Вт при работе в НОРМАЛЬНОЕ) (162 Вт при работе в ЭКО)	Мощность 225 Вт переменного тока (171 Вт при работе в НОРМАЛЬНОЕ) (135 Вт при работе в ЭКО)	Мощность 270 Вт переменного тока (219 Вт при работе в НОРМАЛЬНОЕ) (162 Вт при работе в ЭКО)
Выходной оптический сигнал*2*3	3500 люменов	3000 люменов	3300 люменов
	НОРМАЛЬНОЕ: 81% ЭКО: 60%*4	НОРМАЛЬНОЕ: 76%	НОРМАЛЬНОЕ: 81%
Коэффициент контрастности*3 (абсолютно белый: абсолютно черный)	10000:1 с ДИНАМИЧЕСКИЙ КОНТРАСТ ВКЛ.		
Размер изображения (по диагонали)	60 – 150 дюймов/1,52 – 3,81 м (16:10)		60 – 150 дюймов/1,52 – 3,81 м (4:3)
Проекционное расстояние (мин.–макс.)	22,2 – 58,3 дюймов/0,57 – 1,48 м		26,6 – 69,2 дюймов/0,68 – 1,76 м
Угол проецирования	40,7° – 40,9°		40,7° – 40,8°

\*1 Эффективное количество пикселей составляет свыше 99,99%.

\*2 Это значение исходящего оптического сигнала (в люменах) при работе, когда для режима [ПРЕДВАРИТ УСТАНОВКА] установлено значение [ВЫС. ЯРК]. Если в качестве режима [ПРЕДВАРИТ УСТАНОВКА] выбрать какой-либо другой режим, значение исходящего оптического сигнала может слегка уменьшиться.

\*3 Соответствие требованиям ISO21118-2012

\*4 Максимальная мощность становится равной мощности в ЭКО (ЭКО РЕЖИМ).

## Электрические параметры

Номер модели	NP-M353WS	NP-M303WS	NP-M333XS
Устройства ввода	1 × RGB/Компонент (15-штырьковый разъем D-Sub), 2 × HDMI типа A (19P, разъем HDMI®) (с поддержкой HDCP*5, 1 × видео (RCA), 1 × (L/R) RCA аудио, 1 × миниатюрный звуковой стереофонический разъем		
Устройства вывода	1 × RGB (15-штырьковый разъем D-Sub), 1 × миниатюрный звуковой стереофонический разъем		
Управление с ПК	1 × порт PC Control (9-штырьковый разъем D-Sub)		
Порт проводной локальной сети	1 × RJ-45 (10BASE-T/100BASE-TX)		
Порт беспроводной локальной сети (дополнительно)	IEEE 802.11 b/g/n (необходимо дополнительное устройство беспроводной локальной связи USB)		
Порт USB	1 × тип A, 1 × тип B		
Микрофонный вход	1 × Монауральный мини аудио		
Color Reproduction	10-битная обработка сигналов (1,07 миллиардов цветов) (USB-A, LAN: 16,7 миллионов цветов)		
Совместимые сигналы*6	Аналоговый: BGA/S BGA/XGA/WXGA/Quad- BGA/SXGA/SXGA+/WXGA+/WXGA++/UXGA/WSXGA+/HD/Full HD/WUXGA/Mac13"/Mac16"/Mac 19"/Mac 21"/Mac 23" Компонентный: 480i/480p/720p/1080i (60 Гц), 576i/576p/1080i (50 Гц), D BD Progressi Be (50/60 Гц) Цифровой: BGA/S BGA/XGA/WXGA/Quad- BGA/SXGA/SXGA+/WXGA+/WXGA++/WSXGA+/HDT B (1080p)/HDT B (1080i)/HDT B (720p)/SDTV(480p)/SDTV(576p)/SDTV(480i)/SDTV(576i) 3D: Для ПК XGA/1280 × 720/WXGA, Для видео SDT B (480i), Для HDMI-1.4a 720p (Упаковка кадров)/1080p (Упаковка кадров)/1080i (Параллельно (Наполовину))/720p (Верх и низ)/1080p (Верх и низ)		

\*5 HDMI® (Deep Color, LipSync, 3D) с HDCP

Что такое технология HDCP/HDCP?

HDCP (англ. High-bandwidth Digital Content Protection) — технология защиты широкополосных цифровых данных. Защита широкополосных цифровых данных (HDCP) — это система, предназначенная для предотвращения незаконного копирования видеоданных, передаваемых через интерфейс HDMI (High-Definition Multimedia Interface — мультимедийный интерфейс высокой четкости).

Если не удастся просмотреть данные посредством ввода через HDMI, это не обязательно означает, что проектор работает неправильно. При внедрении технологии HDCP могут происходить ситуации, когда определенная информация, защищена по данной технологии и может не отображаться в соответствии с решением/намерением HDCP-сообщества (компания Digital Content Protection, LLC).

Видео: насыщенный цвет; 8/10/12-бит, синхронизация изображения и речевых сигналов

Звук: LPCM; до 2 каналов, частота дискретизации 32/44,1/48 КГц, частота бита; 16/20/24-бита

\*6 Изображение с более высоким или низким разрешением, чем собственное разрешение проектора (M333XS: 1024 × 768 / M353WS/M303WS: 1280 × 800), будет отображаться при помощи технологии Advanced AccuBlend.



Номер модели		NP-M353WS	NP-M303WS	NP-M333XS
Разрешающая способность по горизонтали		540 строк телевизионного изображения: NTSC/NTSC4.43/PAL/PAL-M/PAL-N/PAL60 300 строк телевизионного изображения: SECAM		
Диапазон сканирования		По горизонтали (строчные импульсы): от 15 КГц до 100 КГц (RGB: 24 КГц или больше) По вертикали: от 50 Гц до 120 Гц (HDMI: от 50 Гц до 85 Гц)		
Синхронизационная совместимость		Отдельная синхронизация		
Встроенный динамик		20 Вт (монофонический)		
Требования по питанию		100–240 В переменного тока, 50/60 Гц		
Потребляемый ток		3,9-1,6А	3,3-1,4А	3,9-1,6А
Потребление электроэнергии (Типичное значение)	ЭКО РЕ-ЖИМ ВЫКЛ.	338 Вт (100-130 В) 320 Вт (200-240 В)	283 Вт (100-130 В) 269 Вт (200-240 В)	338 Вт (100-130 В) 320 Вт (200-240 В)
	НОРМАЛЬНОЕ	276 Вт (100-130 В) 264 Вт (200-240 В)	218 Вт (100-130 В) 208 Вт (200-240 В)	276 Вт (100-130 В) 264 Вт (200-240 В)
	ЭКО	221 Вт (100-130 В) 210 Вт (200-240 В)	186 Вт (100-130 В) 179 Вт (200-240 В)	221 Вт (100-130 В) 210 Вт (200-240 В)
	ОЖИДАНИЯ (ОЖИДАНИЕ СЕТИ)	2,6 Вт(100-130 В)/2,9 Вт (200-240 В)		
	ОЖИДАНИЯ (НОРМАЛЬНОЕ)	0,15 Вт (100-130 В)/0,32 Вт (200-240 В)		

### Механические характеристики

Номер модели	NP-M353WS	NP-M303WS	NP-M333XS
Установка	Desktop/Front, Desktop/Rear, Ceiling/Front, Ceiling/Rear		
Ориентация			
Габаритные размеры	14,5" (Ш) × 3,9" (В) × 11,3" (Д) /368 mm (Ш) × 98 mm (В) × 286 mm (Д) (размеры указаны без выступающих частей)		
Вес	M353WS/M333XS: 8,2 фунта/3,7 кг M303WS: 8,0 фунта/3,6 кг		
Факторы воздействия на окружающую среду	Диапазон рабочих температур: 41–104°F (5–40°C), (режим экономии энергии выбирается автоматически при температуре 95–104° F (35–40° C)) Влажность от 20 до 80% (при отсутствии конденсации) Хранить при температуре: 14–122°F (-10–50°C), Влажность от 20 до 80% (при отсутствии конденсации) Рабочая высота: От 0 до 2400 метров /8000 футов (Установите параметр [РЕЖИМ ВЕНТИЛЯТОРА] в положение [БОЛЬШАЯ ВЫСОТА] при использовании проектора на высоте приблизительно 1700 метров /5500 футов)		
Правила	Австралия   Новая Зеландия: Соответствует стандартам AS/NZS CISPR.22, класс «В» Европа: Соответствует директиве EMC (EN55022, EN55024, EN61000-3-2, EN61000-3-3) 		

## [M403H/M323H]

## Оптический

Номер модели	NP-M403H	NP-M323H
Система проецирования	Один чип DLP® (0,65", соотношение 16:9)	
Разрешение*1	1920 X 1080 пикселей (Full HD)	
Объектив	Ручное масштабирование и фокусировка Коэффициент масштабирования = 1,7 F2,4-3,2/f = 18,0-30,6 мм	
Лампа	Мощность 270 Вт переменного тока (219 Вт при работе в НОРМАЛЬНОЕ) (162 Вт при работе в ЭКО)	
Выходной оптический сигнал*2*3	4000 люменов	3200 люменов
	НОРМАЛЬНОЕ: 81%	
	ЭКО: 60%*4	
Коэффициент контрастности*3 (абсолютно белый: абсолютно черный)	10000:1 с ДИНАМИЧЕСКИМ КонтРАСТ ВКЛ.	8000:1 с ДИНАМИЧЕСКИМ КонтРАСТ ВКЛ.
Размер изображения (по диагонали)	30–300 дюймов/0,76 м–7,6 м (16:9)	
Проекционное расстояние (мин.–макс.)	29 - 319 дюймов (по ширине) / 52 - 554 дюймов (теле)	
	0,75 м - 8,10 м (по ширине) / 1,32 м - 14,08 м (теле)	
Угол проецирования	16,9°-17,9° (по ширине) / 9,9°-10,2° (теле)	

\*1 Эффективное количество пикселей составляет свыше 99,99%.

\*2 Это значение исходящего оптического сигнала (в люменах) при работе, когда для режима [ПРЕДВАРИТ УСТАНОВКА] установлено значение [ВЫС. ЯРК]. Если в качестве режима [ПРЕДВАРИТ УСТАНОВКА] выбрать какой-либо другой режим, значение исходящего оптического сигнала может слегка уменьшиться.

\*3 Соответствие требованиям ISO21118-2012

\*4 Максимальная мощность становится равной мощности в ЭКО (ЭКО РЕЖИМ).

## Электрические параметры

Номер модели	NP-M403H	NP-M323H
Устройства ввода	1 × RGB/Компонент (15-штырьковый разъем D-Sub), 2 × HDMI типа A (19P, разъем HDMI®) (с поддержкой HDCP*5, 1 × видео (RCA), 1 × (L/R) RCA аудио, 1 × миниатюрный звуковой стереофонический	
Устройства вывода	1 × RGB (15-штырьковый разъем D-Sub), 1 × миниатюрный звуковой стереофонический разъем	
Управление с ПК	1 × порт PC Control (9-штырьковый разъем D-Sub)	
Порт проводной локальной сети	1 × RJ-45 (10BASE-T/100BASE-TX)	
Порт беспроводной локальной сети (дополнительно)	IEEE 802.11 b/g/n (необходимо дополнительное устройство беспроводной локальной связи USB)	
Порт USB	1 × тип A, 1 × тип B	
Микрофонный вход	1 × Монауральный мини аудио	
Color Reproduction	10-битная обработка сигналов (1,07 миллиардов цветов) (USB-A, LAN: 16,7 миллионов цветов)	
Совместимые сигналы*6	Аналоговый: VGA/SVGA/XGA/WXGA/Quad-VGA/SXGA/SXGA+/WXGA+/WXGA++/UXGA/WSXGA+/HD/Full HD/WUXGA/Mac13"/Mac16"/Mac 19"/Mac 21"/Mac 23" Компонентный: 480i/480p/720p/1080i (60 Гц), 576i/576p/1080i (50 Гц), DVD Progressive (50/60 Гц) Цифровой: VGA/SVGA/XGA/WXGA/Quad-VGA/SXGA/SXGA+/WXGA+/WXGA++/WSXGA+/HDTV (1080p)/HDTV (1080i)/HDTV (720p)/SDTV(480p)/SDTV(576p)/SDTV(480i)/SDTV(576i) 3D: Для ПК XGA/1280 × 720/WXGA, Для видео SDTV (480i), Для HDMI-1.4a 720p (Упаковка кадров)/1080p (Упаковка кадров)/1080i (Параллельно (Наполовину))/720p (Верх и низ)/1080p (Верх и низ)	

\*5 HDMI® (Deep Color, LipSync, 3D) с HDCP

Что такое технология HDCP/HDCP?

HDCP (англ. High-bandwidth Digital Content Protection) — технология защиты широкополосных цифровых данных. Защита широкополосных цифровых данных (HDCP) — это система, предназначенная для предотвращения незаконного копирования видеоданных, передаваемых через интерфейс HDMI (High-Definition Multimedia Interface — мультимедийный интерфейс высокой четкости). Если не удастся просмотреть данные посредством ввода через HDMI, это не обязательно означает, что проектор работает неправильно. При внедрении технологии HDCP могут происходить ситуации, когда определенная информация, защищена по данной технологии и может не отображаться в соответствии с решением/намерением HDCP-сообщества (компания Digital Content Protection, LLC).

Видео: насыщенный цвет; 8/10/12-бит, синхронизация изображения и речевых сигналов

Звук: LPCM; до 2 каналов, частота дискретизации 32/44,1/48 КГц, частота бита; 16/20/24-бита

\*6 Изображение с более высоким или низким разрешением, чем собственное разрешение проектора (1920 × 1080), будет отображаться при помощи технологии Advanced AccuBlend.

Номер модели	NP-M403H	NP-M323H
Разрешающая способность по горизонтали	540 строк телевизионного изображения: NTSC/NTSC4.43/PAL-M/PAL-N/PAL60 300 строк телевизионного изображения: SECAM	
Диапазон сканирования	По горизонтали (строчные импульсы): от 15 КГц до 100 КГц (RGB: 24 КГц или больше) По вертикали: от 50 Гц до 120 Гц (HDMI: от 50 Гц до 85 Гц)	
Синхронизационная совместимость	Отдельная синхронизация	
Встроенный динамик	20 Вт (монофонический)	
Требования по питанию	100–240 В переменного тока, 50/60 Гц	
Потребляемый ток	3,9 - 1,6 А	
Потребление электроэнергии (Типичное значение)	ЭКО РЕЖИМ	338 Вт (100-130 В)
	ВЫКЛ.	320 Вт (200-240 В)
	НОРМАЛЬНОЕ	276 Вт (100-130 В)
		264 Вт (200-240 В)
	ЭКО	221 Вт (100-130 В)
		210 Вт (200-240 В)
ОЖИДАНИЯ (ОЖИДАНИЕ СЕТИ)	2,6 Вт (100-130 В)/ 2,9 Вт (200-240 В)	
ОЖИДАНИЯ (НОРМАЛЬНОЕ)	0,15 Вт (100-130 В)/0,32 Вт (200-240 В)	

### Механические характеристики

Номер модели	NP-M403H	NP-M323H
Установка	Фронтальная со стола, тыльная со стола, фронтальная с потолка, тыльная с потолка	
Ориентация		
Габаритные размеры	14,5" (Ш) × 3,9" (В) × 11,3" (Д) /368 mm (Ш) × 97,5 mm (В) × 286 mm (Д) (размеры указаны без выступающих частей)	
Вес	8,2 фунта/3,7 кг	
Факторы воздействия на окружающую среду	Диапазон рабочих температур: 41–104°F (5–40°C), (режим экономии энергии выбирается автоматически при температуре 95–104° F (35–40° C)) Влажность от 20 до 80% (при отсутствии конденсации) Хранить при температуре: 14–122°F (-10–50°C), Влажность от 20 до 80% (при отсутствии конденсации) Рабочая высота: От 0 до 2400 метров /8000 футов (Установите параметр [РЕЖИМ ВЕНТИЛЯТОРА] в положение [БОЛЬШАЯ ВЫСОТА] при использовании проектора на высоте приблизительно 1700 метров /5500 футов)	
Правила	Австралия   Новая Зеландия: Соответствует стандартам AS/NZS CISPR.22, класс «B» Европа: Соответствует директиве EMC (EN55022, EN55024, EN61000-3-2, EN61000-3-3) 	

Дополнительную информацию можно найти на сайтах:

США: <http://www.necdisplay.com/>

Европа: <http://www.nec-display-solutions.com/>

По всему миру: <http://www.nec-display.com/global/index.html>

Информацию по нашим дополнительным аксессуарам можно найти на нашем веб-сайте или в нашей брошюре.

Спецификация на продукцию может изменяться без уведомления.

### 3 Габаритные размеры корпуса

[M403W/M363W/M323W/M403X/M363X/M323X/M283X/M403H/M323H]

Единица измерения: мм (дюйм)

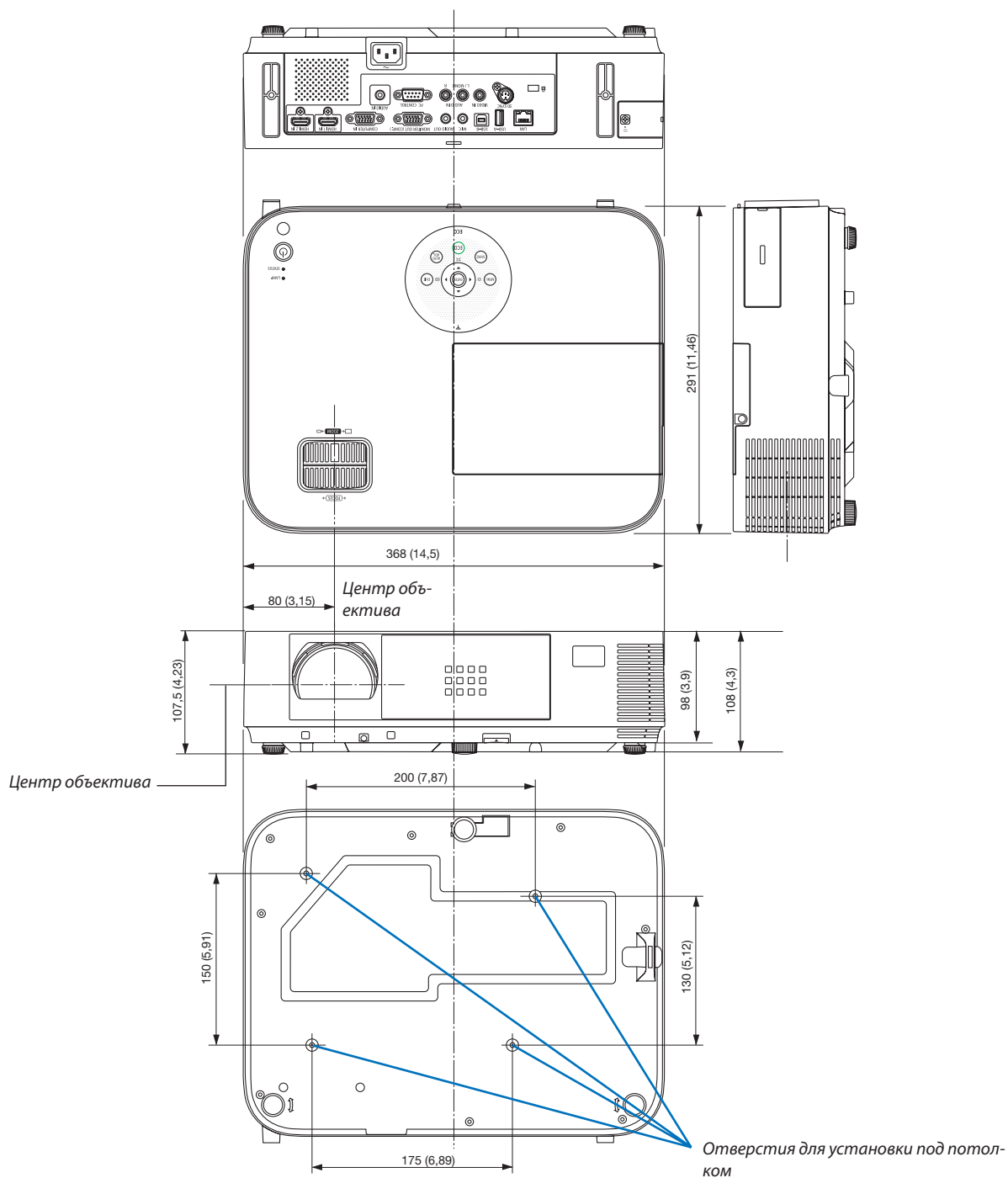

[M353WS/M303WS/M333XS]

Единица измерения: мм (дюйм)

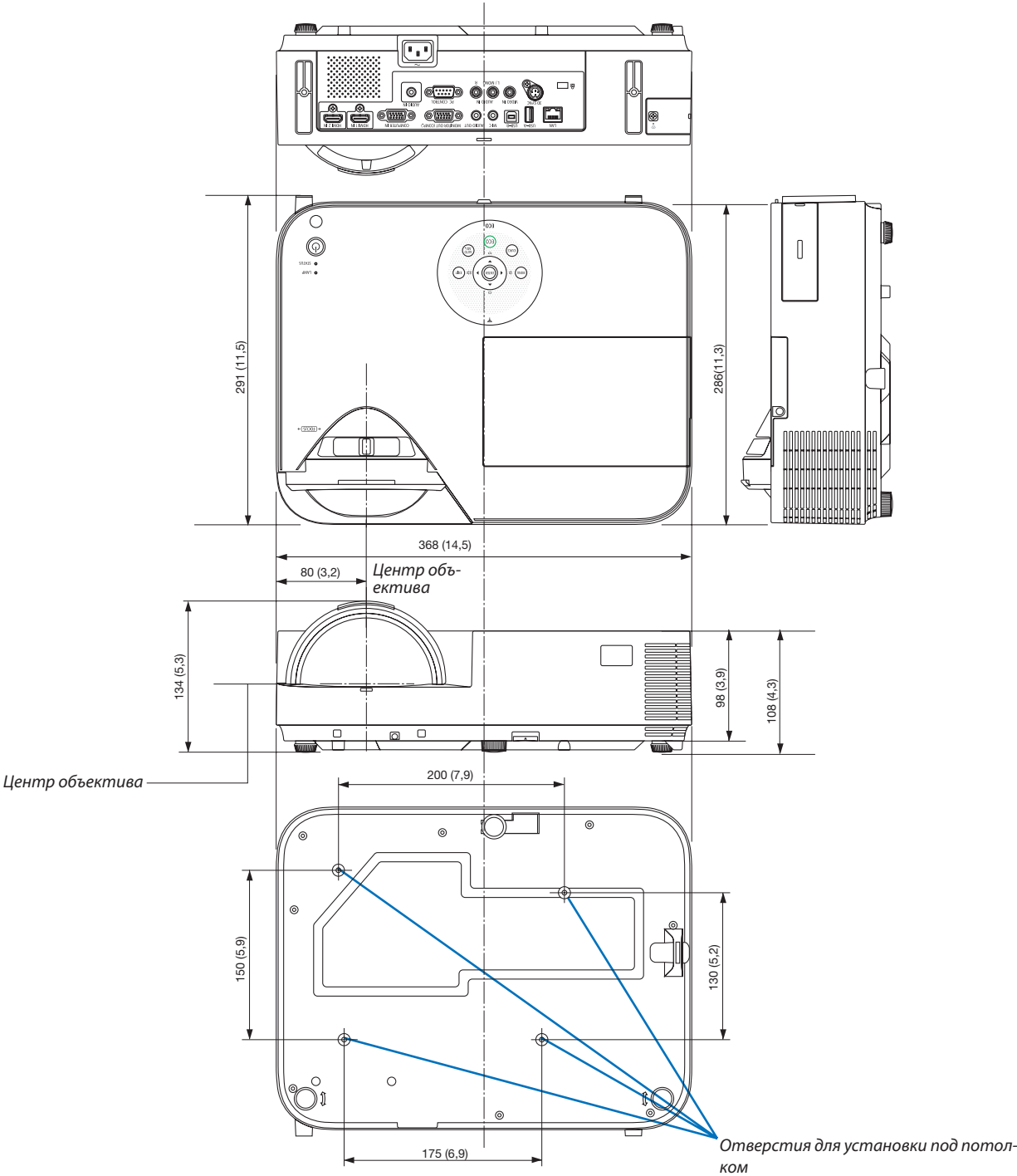

## Присоединение дополнительной крышки кабеля (NP05CV)

Дополнительная крышка кабеля (NP05CV) доступна для закрытия кабелей.

### ОСТОРОЖНО:

- Убедитесь, что винты хорошо затянуты, после установки крышки кабеля. В противном случае крышка кабеля может отсоединиться и упасть, что приведет к травме или к повреждению крышки кабеля.
- Не помещайте скрученные кабели под крышку кабеля. Несоблюдение этих мер может привести к повреждению силового кабеля, что может стать причиной пожара.
- Не прилагайте чрезмерных усилий к крышке кабеля. Это может повредить крышку кабеля, что приведет к травме.

## Присоединение крышки кабеля

Прикрепите крышку кабеля после установки проектора на потолке и подключения кабелей.

Инструменты, необходимые для прикрепления:

- Крестообразная отвертка

### 1. Совместите два выступа на внешней стороне крышки кабеля с пазами проектора и придавите крышку сверху.

- Вместе с этим два выступа на внутренней стороне крышки кабеля попадут в соответствующие им пазы на проекторе.

#### ПРИМЕЧАНИЕ:

- Будьте внимательны, не зажмите кабели между крышкой и проектором.

### 2. Затяните винты крышки кабеля.

- Обязательно хорошо затяните винты.

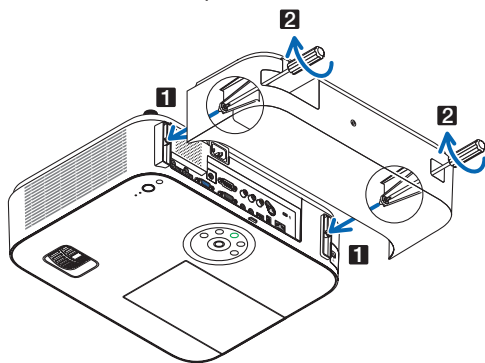

## Снятие крышки кабеля

### 1. Ослабляйте винты крышки кабеля до тех пор, пока крестообразная отвертка не начнет свободно прокручиваться.

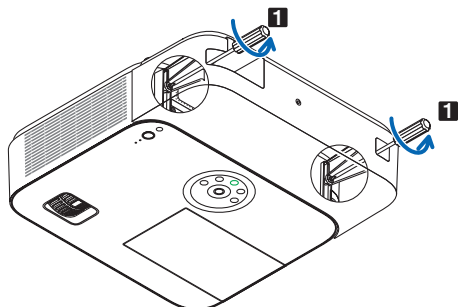

### 2. Снимите крышку кабеля.

Слегка потяните крышку кабеля вверх и поверните, чтобы отсоединить.

## 4 Предназначение штырьков входного разъема D-Sub COMPUTER

### 15-штырьковый разъем D-Sub соединительного устройства

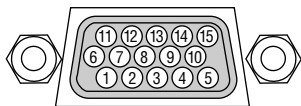

Уровень сигнала  
 Видеосигнал: 0,7 Vp-p (аналоговый)  
 Сигнал синхронизации: Уровень  
 TTL

Номер контакта	Сигнал RGB (аналоговый)	Сигнал YCbCr
1	Красный	Синхронизация по красному (Cr)
2	Зеленый или синхронизация по зеленому цвету	Y
3	Синий	Синхронизация по синему (Cb)
4	Основной	
5	Основной	
6	Основной красный	Синхронизация по основному красному
7	Основной зеленый	Основной желтый
8	Основной синий	Синхронизация по основному синему
9	Горячая штепсельная вилка	
10	Синхронизация основного сигнала	
11	Отсутствует соединение	
12	Двухнаправленный DATA (SDA)	
13	Строчный импульс или составной синхроимпульс	
14	Вертикальный синхроимпульс	
15	Часы данных	

#### COMPUTER IN

*ПРИМЕЧАНИЕ: для DDC/CI требуются 12 и 15 выводы.*

## 5 Перечень совместимых входных сигналов

### Аналоговый RGB

Сигнал	Разрешение (Точек)	Соотношение Сторон	Скорость обновления (Гц)
VGA	640 × 480	4:3	60/72/75/85
SVGA	800 × 600	4:3	56/60/72/75/85
XGA	1024 × 768 *1	4:3	60/70/75/85
WXGA	1280 × 768 *2	15:9	60
	1280 × 800 *2	16:10	60
	1360 × 768 *3	16:9	60
	1366 × 768 *3	16:9	60
Quad-VGA	1280 × 960	4:3	60/75
SXGA	1280 × 1024	5:4	60/75
SXGA+	1400 × 1050	4:3	60
WXGA+	1440 × 900	16:10	60
WXGA++	1600 × 900 *3	16:9	60
UXGA	1600 × 1200 *4	4:3	60
WSXGA+	1680 × 1050	16:10	60
HD	1280 × 720	16:9	60
Full HD	1920 × 1080	16:9	60
WUXGA	1920 × 1200 *5	16:10	60
MAC 13"	640 × 480	4:3	67
MAC 16"	832 × 624	4:3	75
MAC 19"	1024 × 768	4:3	75
MAC 21"	1152 × 870	4:3	75
MAC 23"	1280 × 1024	5:4	65

### Компонент

Сигнал	Разрешение (Точек)	Соотношение Сторон	Скорость обновления (Гц)
HDTV (1080p)	1920 × 1080 *6	16:9	50/60
HDTV (1080i)	1920 × 1080 *6	16:9	50/60
HDTV (720p)	1280 × 720	16:9	50/60
SDTV (480p)	720 × 480	4:3/16:9	60
SDTV (576p)	720 × 576	4:3/16:9	50
SDTV (480i)	720 × 480	4:3/16:9	60
SDTV (576i)	720 × 576	4:3/16:9	50

### Композитный Видео

Сигнал	Соотношение Сторон	Скорость обновления (Гц)
NTSC	4:3	60
PAL	4:3	50
PAL60	4:3	60
SECAM	4:3	50

\*1 Собственное разрешение на модели XGA (M403X/M363X/M323X/M283X/M333XS)

\*2 Собственное разрешение на модели WXGA (M403W/M363W/M323W/M353WS/M303WS)

\*3 Проектор может некорректно отображать эти символы, когда выбран режим [АВТО] для [СООТНОШЕНИЕ СТОРОН] в экранном меню. Для [СООТНОШЕНИЕ СТОРОН] режимом по умолчанию является режим [АВТО]. Чтобы отобразить эти сигналы, выберите [16:9] для [СООТНОШЕНИЕ СТОРОН].

### HDMI

Сигнал	Разрешение (Точек)	Соотношение Сторон	Скорость обновления (Гц)
VGA	640 × 480	4:3	60
SVGA	800 × 600	4:3	60
XGA	1024 × 768 *1	4:3	60
WXGA	1280 × 768 *2	15:9	60
	1280 × 800 *2	16:10	60
	1366 × 768	16:9	60
Quad-VGA	1280 × 960	4:3	60
SXGA	1280 × 1024	5:4	60
SXGA+	1400 × 1050	4:3	60
WXGA+	1440 × 900	16:10	60
WXGA++	1600 × 900	16:9	60
WSXGA+	1680 × 1050	16:10	60
HDTV (1080p)	1920 × 1080 *6	16:9	50/60
HDTV (1080i)	1920 × 1080 *6	16:9	50/60
HDTV (720p)	1280 × 720	16:9	50/60
SDTV (480p)	720 × 480	4:3/16:9	60
SDTV (576p)	720 × 576	4:3/16:9	50
SDTV (480i)	720 × 480 (1440)	4:3/16:9	60
SDTV (576i)	720 × 576 (1440)	4:3/16:9	50

### 3D

Сигнал	Разрешение (Точек)	Соотношение Сторон	Скорость обновления (Гц)
Для компьютерного сигнала*7			
XGA	1024 × 768	4:3	60*8/120*9
HD	1280 × 720	16:9	60*8/120*9
WXGA	1280 × 800	16:10	60*8/120*9
HDTV (1080p)	1920 × 1080	16:9	60
Для видеосигнала*10			
SDTV (480i)	720 × 480	4:3/16:9	60

### HDMI 3D

Сигнал	Разрешение (Точек)	Соотношение Сторон	Скорость обновления (Гц)
Конфигурация: Упаковка кадров			
1080p	1920 × 1080	16:9	23,98/24
720p	1280 × 720	16:9	50/59,94/60
Конфигурация: Параллельно (наполовину)			
1080i	1920 × 1080	16:9	50/59,94/60
Конфигурация: Верх и низ			
1080p	1920 × 1080	16:9	23,98/24
720p	1280 × 720	16:9	50/59,94/60

\*4 РЕЖИМ WXGA : ВЫКЛ.

\*5 РЕЖИМ WXGA : ВКЛ.

\*6 Основное разрешение на M403H/M323H

\*7 Включая сигналы HDMI.

\*8 Сигналы с частотой 60 Гц поддерживаются для «Бок о бок», «Верх и низ» и «Чередование кадров».

\*9 Сигналы с частотой 120 Гц поддерживаются только для «Чередование кадров».

\*10 Видео сигнал (SDTV 480i) поддерживается только для «Чередование кадров».

#### ПРИМЕЧАНИЕ:

- Изображение с более высоким или низким разрешением, чем собственное разрешение проектора (M403X/M363X/M323X/M283X/M333XS: 1024 × 768 / M403W/M363W/M323W/M353WS/M303WS: 1280 × 800 / M403H/M323H: 1920 × 1080), будет отображаться при помощи технологии Advanced AccuBlend.
- Синхронизация по зеленому и композитная синхронизация не поддерживаются.
- Сигналы, не перечисленные в приведенной выше таблице, могут отражаться неправильно. Если такое происходит, измените частоту обновления или разрешающую способность своего ПК. Чтобы выполнить эту процедуру, обратитесь к разделу «Свойства монитора» в документации к своему ПК.



## 6 Коды управления и кабельные соединения ПК

### Коды управления ПК

Функция	Кодирование данных								
ПИТАНИЕ ВКЛЮЧЕНО	02H	00H	00H	00H	00H	02H			
ПИТАНИЕ ОТКЛЮЧЕНО	02H	01H	00H	00H	00H	03H			
ВЫБОР ВХОДНОГО РАЗЪЕМА COMPUTER	02H	03H	00H	00H	02H	01H	01H	09H	
ВЫБОР ВХОДНОГО РАЗЪЕМА HDMI1	02H	03H	00H	00H	02H	01H	A1H	A9H	
ВЫБОР ВХОДНОГО РАЗЪЕМА HDMI2	02H	03H	00H	00H	02H	01H	A2H	AAH	
ВЫБОР ВХОДНОГО ВИДЕОСИГНАЛА	02H	03H	00H	00H	02H	01H	06H	0EH	
ВЫБОР ВХОДА USB-A	02H	03H	00H	00H	02H	01H	1FH	27H	
ВЫБОР ВХОДА LAN	02H	03H	00H	00H	02H	01H	20H	28H	
ВЫБОР ВХОДА USB-B	02H	03H	00H	00H	02H	01H	22H	2AH	
ВКЛЮЧЕНО ИЗОБРАЖЕНИЕ БЕЗ ЗВУКА	02H	10H	00H	00H	00H	12H			
ОТКЛЮЧЕНО ИЗОБРАЖЕНИЕ БЕЗ ЗВУКА	02H	11H	00H	00H	00H	13H			
ВКЛЮЧЕН РЕЖИМ БЕЗ ЗВУКА	02H	12H	00H	00H	00H	14H			
ОТКЛЮЧЕН РЕЖИМ БЕЗ ЗВУКА	02H	13H	00H	00H	00H	15H			

*ПРИМЕЧАНИЕ: Если вам нужен полный перечень кодов управления ПК, обратитесь к местному продавцу данной продукции.*

### Кабельные соединения

#### Протокол связи

Скорость передачи в бодах .....	38400 бит/с
Длина данных .....	8 бит
Контроль четности .....	Контроль четности не производится
Стоповый бит.....	Один бит
X вкл./откл.....	Отсутствует
Процедура связи .....	Полный дуплекс

*ПРИМЕЧАНИЕ: Для длинных кабелей может быть рекомендована более низкая скорость передачи - это зависит от оборудования.*

### Разъем для управления с ПК (D-SUB 9P)

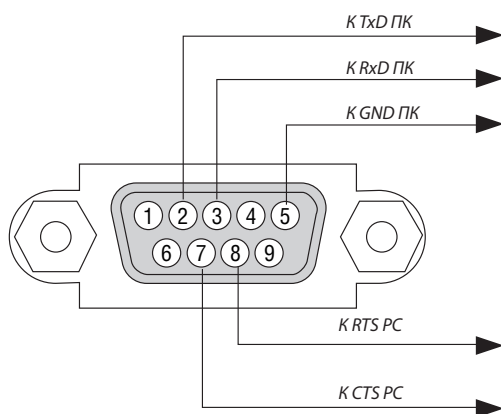

*ПРИМЕЧАНИЕ 1: Контакты 1, 4, 6 и 9 не используются.*

*ПРИМЕЧАНИЕ 2: Чтобы упростить кабельное соединение, соедините контакты «Request to Send» и «Clear to Send» на обоих концах кабеля.*

*ПРИМЕЧАНИЕ 3: Для кабелей большой длины рекомендуется с помощью меню проектора установить скорость передачи данных 9600 бит/с.*

## 7 Контрольный перечень возможных неисправностей

Перед тем, как обратиться к местному продавцу данной продукции или сервисному персоналу, сверьтесь с данным перечнем и убедитесь, что необходимость ремонта имеется также и на основании информации раздела «Устранение неисправностей» руководства пользователя. Приведенный ниже перечень поможет нам более эффективно решить вашу проблему.

\* Для использования при проверке рекомендуется распечатать эту и следующую страницы.

**Частота случаев:**  постоянно  иногда (Как часто? \_\_\_\_\_)  прочее (\_\_\_\_\_)

### Питание

- Нет питания (индикатор POWER не горит синим цветом) См. также «Индикатор STATUS».
  - Штепсель силового кабеля вставлен в электрическую розетку до конца.
  - Крышка лампы установлена правильно.
  - Счетчик наработки лампы (часов работы лампы) был обнулен после замены лампы.
  - Питание не включается несмотря на то, что Вы нажимаете и удерживаете кнопку POWER.
- Прибор выключается в процессе работы.
  - Штепсель силового кабеля вставлен в электрическую розетку до конца.
  - Крышка лампы установлена правильно.
  - Функция [АВТО ВЫКЛ. ПИТАНИЯ] отключена (только в моделях, в которых она предусмотрена).
  - Функция [ВЫКЛ ТАЙМЕР] отключена (только в моделях, в которых она предусмотрена).

### Видео и аудио

- В проектор не поступает изображение с ПК или видеоборудования.
  - По-прежнему отсутствует изображение, несмотря на то, что сначала проектор был подключен к ПК, а затем запущен ПК.
  - Обеспечение подачи исходящего сигнала с ноутбука в проектор.
    - Включить и отключить отображение изображения на внешнем устройстве можно с помощью сочетания функциональных клавиш. Обычно отображение изображения на внешнем устройстве включается и выключается сочетанием функциональной клавиши («Fn») с одной из 12-ти других функциональных клавиш.*
  - Отсутствует изображение (фон синий или черный, монитор не работает).
  - По-прежнему отсутствует изображение, несмотря на то, что нажата кнопка AUTO ADJUST.
  - По-прежнему отсутствует изображение, несмотря на то, что использовалась функция [ВОССТ.] в меню проектора.
  - Штепсель сигнального кабеля вставлен в настенную электрическую розетку до конца.
  - На экране появляется сообщение.  
(\_\_\_\_\_)
  - Подключенный к проектору источник данных активен и доступен.
  - По-прежнему отсутствует изображение, несмотря на то, что выполнена регулировка яркости и/или контрастности.
  - Разрешающая способность и рабочая частота источника входящего сигнала поддерживаются проектором.
- Изображение слишком темное.
  - По-прежнему нет изменений, несмотря на то, что яркость и/или контрастность отрегулированы.
- Изображение искажено.
  - Изображение остается трапециевидным (изменений не происходит даже после коррекции параметра [ТРАПЕЦИЯ]).
- Утрачены части изображения.
  - По-прежнему нет изменений, несмотря на то, что нажата кнопка AUTO ADJUST.
  - По-прежнему нет изменений, несмотря на то, что вы использовались функция [ВОССТ.] в меню проектора.
- Изображение смещено по вертикали или горизонтали.
  - Правильно отрегулированы горизонтальное и вертикальное положения компьютерного сигнала.
  - Разрешающая способность и рабочая частота источника входящего сигнала поддерживаются проектором.
  - Некоторые пиксели не светятся.
- Изображение мерцает.
  - По-прежнему нет изменений, несмотря на то, что нажата кнопка AUTO ADJUST.
  - По-прежнему нет изменений, несмотря на то, что вы использовались функция [ВОССТ.] в меню проектора.
  - Изображение мерцает или наблюдается смещение цветов компьютерного сигнала.
  - По-прежнему нет изменений, несмотря на то, что значение параметра [РЕЖИМ ВЕНТИЛЯТОРА] изменено с [БОЛЬШАЯ ВЫСОТА] на [АВТО].
- Изображение размыто или расфокусировано.
  - По-прежнему нет изменений, несмотря на то, что проверена разрешающая способность сигнала на ПК и изменена разрешающая способность проектора.
  - По-прежнему нет изменений, несмотря на то, что фокусное расстояние отрегулировано.
- Отсутствует звук.
  - Кабель аудиосигнала правильно подсоединен к аудиовходу проектора.
  - По-прежнему нет изменений, несмотря на то, что уровень звука отрегулирован.
  - AUDIO OUT подсоединен к аудиоборудованию (только для моделей, в которых предусмотрен разъем AUDIO OUT).

### Прочее

- Не работает пульт дистанционного управления.
  - Отсутствуют помехи между сенсором проектора и пультом дистанционного управления.
  - Проектор установлен рядом с источником флуоресцентного света, способного вызвать помехи в работе пульта инфракрасного дистанционного управления.
  - Элементы питания новые и при их установке полярность была соблюдена.
- Не работают кнопки на корпусе проектора (только в моделях, в которых предусмотрена функция [БЛОК. ПАНЕЛИ УПРАВЛ.])
  - Не включается или отключена в меню функция [БЛОК. ПАНЕЛИ УПРАВЛ.].
  - По-прежнему нет никаких изменений, несмотря на то, что кнопка EXIT была нажата и удерживалась в течение как минимум 10 секунд.

В отведенном ниже месте подробно опишите возникшую проблему.

Информация, касающаяся защиты окружающей среды при эксплуатации проектора.

### Проектор

Номер модели:

Серийный номер:

Дата покупки:

Время эксплуатации лампы (в часах):

Эко Режим:  ВЫКЛ.  АВТО ЭКО  
 НОРМАЛЬНОЕ  ЭКО

Параметры исходящего сигнала:

Частота синхронизации по горизонтали [ ] КГц

Частота синхронизации по вертикали [ ] Гц

Полярность синхронизации Н  (+)  (-)

V  (+)  (-)

Тип синхронизации  Компонентная  Композитная  
 Синхронизация по зеленому

Индикатор STATUS

Непрерывный светосигнал  Оранжевый  Зеленый

Мигающий светосигнал [ ] циклов

Номер модели пульта дистанционного управления:

### Условия установки

Размер экрана: дюймов

Тип экрана:  Белый матовый  Наложения  Поляризация  
 Широкий угол  Высокая контрастность

Расстояние до проекции: Футов/дюймов/метров

Ориентация:  Монтаж на потолке  На столе

Подключение к электророзетке:

- Включение непосредственно в электрическую розетку
- Подключение через удлинитель или иным образом (количество подключенного оборудования составляет \_\_\_\_\_)
- Подключение через катушку силового кабеля или иным образом (количество подключенных устройств составляет \_\_\_\_\_)

### Компьютер

Изготовитель:

Номер модели:

Ноутбук  / настольный ПК

Собственная разрешающая способность:

Частота обновления:

Видеоадаптер:

Прочее:

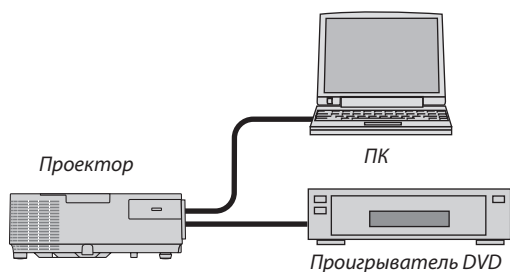

### Сигнальный кабель

Стандартный кабель производства NEC или другого изготовителя?

Номер модели: Длина: дюймов/метров

Усилитель-распределитель

Номер модели:

Переключатель

Номер модели:

Адаптер

Номер модели:

### Видеооборудование

Видеомагнитофон, DVD-проигрыватель, видеокамера, видеоигровое устройство или другое

Изготовитель:

Номер модели:

## **8 Сертификат качества TCO**

Некоторые модели этой серии имеют сертификат качества TCO. Все сертифицированные модели имеют марку TCO на корпусе (в нижней части продукта). Для просмотра списка наших сертифицированных проекторов и их сертификатов качества TCO, (только на английском языке), посетите наш сайт [http://www.nec-display.com/ap/en\\_projector/tco/index.html](http://www.nec-display.com/ap/en_projector/tco/index.html). Сертификат качества TCO, разработанный TCO Development, является международным стандартом экологии и эргономики для ИТ-оборудования. В некоторых случаях мы можем опубликовать список сертифицированных моделей на нашем сайте до нанесения знака TCO на продукт. Эта разница в периоде времени связана с датой получения сертификата качества по отношению к дате производства проектора.

## **9 ЗАРЕГИСТРИРУЙТЕ ВАШ ПРОЕКТОР! (для жителей Соединенных Штатов, Канады и Мексики)**

Пожалуйста, найдите время, чтобы зарегистрировать Ваш новый проектор. Это приведет к активации ограниченной гарантии на детали, работу и сервисную программу InstaCare.

Посетите наш веб-сайт по адресу [www.necdisplay.com](http://www.necdisplay.com), щелкните на центр поддержки/регистрация продукта и отправьте форму, заполненную в режиме он-лайн.

После получения, мы вышлем письмо-подтверждение со всеми деталями, которые будут необходимы для того, чтобы воспользоваться преимуществом быстрого и надежного гарантийного обслуживания и сервисными программами от лидера индустрии NEC Display Solutions of America, Inc.

**NEC**