

SHO-ME® G-9005TR *Радар-детектор с
GPS-сопровождением*

РУКОВОДСТВО ПОЛЬЗОВАТЕЛЯ

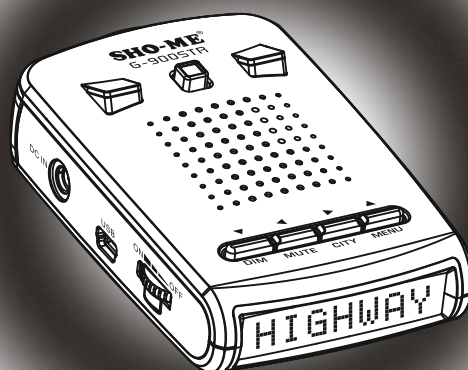

REV. D

1. ВСТУПЛЕНИЕ

Благодарим Вас за приобретение лазер/радар-детектора с GPS SHO-ME G-900STR.

Современная модель SHO-ME G-900STR оснащена GPS-антенной, которая позволяет обнаруживать безрадарные комплексы и оповещать пользователя о типе радаров или камер, определяемых с помощью GPS, а также о лимите скорости, установленном на контролируемом участке.

Радарная часть определяет сигналы во всех диапазонах, в которых работают полицейские радары.

В данной модели реализована удобная для пользователя функция OTG - возможность обновления базы камер и прошивки без подключения к компьютеру с помощью USB-загрузчика, идущего в комплекте. Отличительными особенностями является расширенный объем памяти, современный GPS-приемник, пульт управления, яркий OLED дисплей большого размера и современный эргономичный дизайн.

Перед использованием внимательно прочитайте данное руководство. Характеристики и набор функций могут быть изменены производителем без предупреждения.

2. СТАНДАРТНАЯ КОМПЛЕКТАЦИЯ

Входит в комплект SHO-ME G-900 STR



SHO-ME G-900 STR



Скоба для установки на ветровое стекло, присоски и бампер

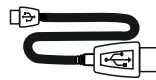

USB-провод



USB-загрузчик

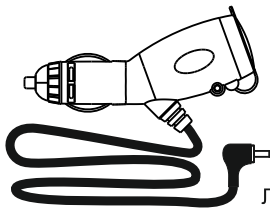

Провод питания

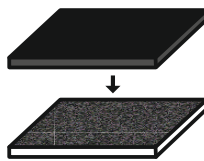

Липучки для установки на приборную панель

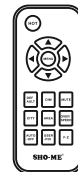

Пульт управления

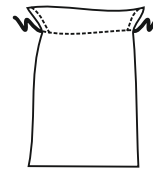

Мешочек

3. СТРОЕНИЕ МОДЕЛИ

- | | |
|----------------------------------|---------------------------------------|
| 1. Громкость, Вкл./Выкл. | 9. Задняя линза и датчик освещенности |
| 2. Кнопка Dim | 10. OLED-дисплей |
| 3. Кнопка Mute | 11. Динамик |
| 4. Кнопка City | 12. USB-порт |
| 5. Кнопка снятия скобы крепления | 13. Кнопка Menu |
| 6. Вход шнура питания | |
| 7. Антенна | |
| 8. Передняя линза | |

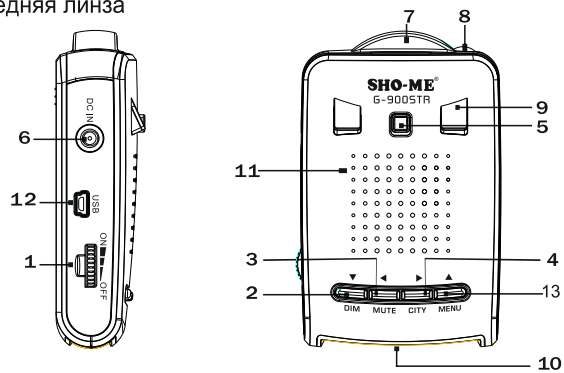

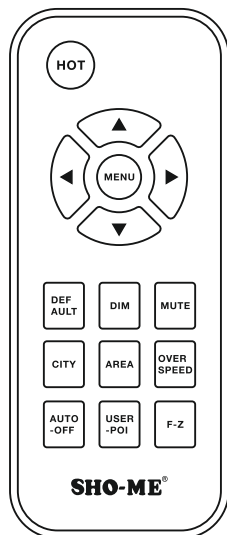

Как использовать пульт управления

Настройка радар-детектора с помощью пульта, функции кнопок:

1. DEFAULT: Пользователь может выбрать 1 из 3 наборов настроек по умолчанию.
Нажмите "Default" -> используйте ◀ и ▶ для выбора -> подтвердите кнопкой "Default"
 . Набор настроек 1 : ATO=0, AMSPD=60, ACSPD=70, AOSPD=50, ATSPD=60
 . Набор настроек 2 : ATO=90, AMSPD=40, ACSPD=50, AOSPD=30, ATSPD=60
 . Набор настроек 3 : ATO=Выкл., AMSPD=50, ACSPD=60, AOSPD=40, ATSPD=70
2. HOT: «горячая клавиша» пользователя
Нажмите кнопку "HOT" -> используйте ◀ и ▶ для выбора -> подтвердите кнопкой "HOT"
Как изменить настройки «горячей клавиши»:
Нажмите кнопку "MENU" -> выберите Н-К ▲ и ▼ -> используйте ◀ и ▶ для выбора
-> подтвердите кнопкой "MENU"
3. DIM: приглушение яркости дисплея, соответствует кнопке Dim на радар-детекторе
4. MUTE: отключение звуковых сигналов, соответствует кнопке Mute на радар-детекторе
5. CITY: выбор режимов Город1, Город2, Трасса.
6. AREA: параметр ATO, выбор режима оповещения о GPS-точках.
Нажмите кнопку "AREA" -> используйте ◀ и ▶ для выбора -> подтвердите кнопкой "AREA"
7. OVER SPEED: уровень скорости, при котором идет оповещение о превышении.
Нажмите кнопку "OVER SPEED" -> используйте ◀ и ▶ для выбора -> подтвердите кнопкой "OVER SPEED"
8. AUTO-OFF: уровень скорости, при котором отключается прием сигналов радаров/лазеров.
Нажмите кнопку "AUTO-OFF" -> используйте ◀ и ▶ для выбора -> подтвердите кнопкой "AUTO-OFF"
9. MENU: соответствует кнопке Menu на радар-детекторе
 . Выбор настроек кнопками ▲ и ▼
 . Настройка кнопками ◀ и ▶
10. Стрелки : ◀ , ▶ , ▲ , ▼
11. USER POI : сохранение точки пользователя
12. F-Z : сохранение данных о зоне с ложными срабатываниями

4. УСТАНОВКА

1) Основные принципы установки

Антенна радар-детектора должна быть направлена на дорогу, а GPS-антенна не должна быть ничем закрыта для обеспечения связи со спутниками. Антенна и датчики не должны быть закрыты дворниками или металлическими частями автомобиля.

Прибор должен быть размещен параллельно линии горизонта.

Выберите место для установки, которое не мешает обзору водителя. Установите прибор так, чтобы он не упал и не нанес повреждений при резкой остановке.

Примечания:

- Убирайте радар-детектор с приборной панели, когда Вы покидаете автомобиль. Это уберезет радар-детектор от резких перепадов температур и возможной кражи.
- При необходимости можно изменить угол наклона скобы, согнув ее.
- Чтобы снять прибор со скобы крепления, нажмите на кнопку для снятия скобы и потяните прибор на себя.

2) Установка с помощью скобы крепления

A. Сборка скобы крепления

- a. Вставьте бампер в скобу крепления.
- b. Вставьте присоски в скобу крепления.

B. Установка SHO-ME G-900 STR.

- a. Прикрепите скобу на стекло.
- b. Согните скобу, если необходимо.
- c. Прикрепите устройство на скобу.
- d. Вставьте шнур питания в радар-детектор, а затем в прикуриватель.

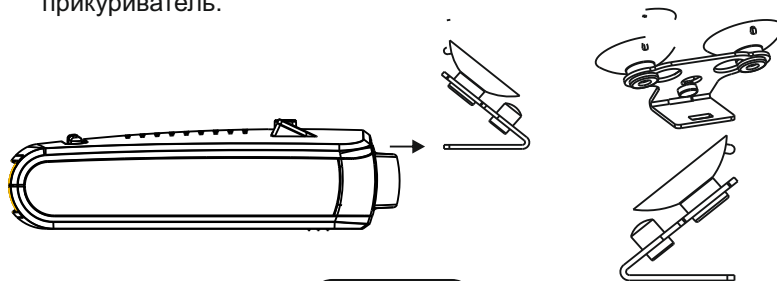

- 3) Установка с помощью липучек
- a. Выберите место на приборной панели.
 - b. Место для крепления должно быть сухим и чистым.
 - c. Снимите защитную пленку с одной стороны липучки и приклейте на нижнюю крышку SHO-ME G-900STR.
 - Важно: Не заклеивайте серийный номер прибора!
 - d. Снимите защитную пленку с другой стороны липучки и приклейте липучку на приборную панель.
- 4) Замена предохранителя
- a. Открутите верхнюю часть вилки.

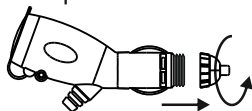

- b. Проверьте предохранитель. Если он сгорел, замените его.

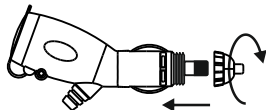

- c. Характеристики предохранителя: 3А

5. УПРАВЛЕНИЕ

1) Включение

SHO-ME G-900STR работает от источника питания в 12В.

Для подключения прибора используйте провод, идущий в комплекте: это удобный провод-раздвоитель, который позволяет подключить еще один прибор в то же гнездо прикуривателя.

Покрутите колесико на левом боку радар-детектора по часовой стрелке. Для отключения прибора поверните колесико против часовой стрелки.

SHO-ME G-900STR включится, и на экране появится приветствие.

Сработает голосовое оповещение «Пристегните ремень» (если оно включено в меню).

2) Контроль громкости

Контроль громкости осуществляется путем вращения колесика: по часовой стрелке - увеличение громкости, против часовой - уменьшение громкости.

3) Дисплей

SHO-ME G-900STR оснащен современным OLED-дисплеем, который дает максимум информации, необходимой пользователю. Далее будут описаны все показания дисплея.

До тех пор, пока радар-детектор не установил связь со спутниками, на дисплей выводится информация о режиме, в котором работает радар-детектор:

Трасса

Когда GPS-система не активна, прибор детектирует сигналы только с помощью радарной части. Пример детектирования сигнала в диапазоне К при отключенном GPS:

X 5

После установки связи со спутниками (голосовое оповещение «GPS-система активна») при отсутствии движения и входящих сигналов на дисплее работают часы. Информация о режиме выводится в правой части дисплея:

8:55 A0

Стрелка в левой части дисплея - указатель направления (юг, север, запад, восток). Указатель направления можно отключить в меню.

При активном GPS и отсутствии входящих сигналов отображается скорость, с которой движется автомобиль:

Скорость движения автомобиля показывается на дисплее все время в одном и том же месте - в центре дисплея.

82 км/ч T

Информация на дисплее при детектировании GPS-точки:

100_{км/ч} 95_{км/ч} 607_м

СТ 95_{км/ч} 607_м

В левой части дисплея сокращенно указывается тип камеры, эта информация сменяется лимитом скорости на участке, контролируемом данной камерой. В правой части дисплея указывается расстояние до камеры в метрах. В центре дисплея - текущая скорость автомобиля.

Информация на дисплее при детектировании GPS-точки и сигнала, улавливаемого радарной частью:

100_{км/ч} 95_{км/ч} X 9

Оповещение о сигнале в радарном диапазоне сменяется информацией о расстоянии до камеры.

Показания дисплея при детектировании Стрелки:

СТ9 95_{км/ч} 607_м

СТ 95_{км/ч} 607_м

На картинке слева Стрелка улавливается одновременно и GPS, и радарной частью, т.к. определяется и расстояние до Стрелки, и сила сигнала. Справа Стрелка улавливается только с помощью GPS, а значит, Стрелка не работает и является муляжом.

Предупреждение о низком заряде аккумулятора автомобиля



SHO-ME G-900STR проверяет напряжение аккумулятора и предупреждает пользователя, когда показатель снижается до 10,7В.

Обратите внимание!

Функция проверки аккумулятора в радар-детекторе включена только для оповещения пользователя и не может быть использована как источник достоверной информации о заряде аккумулятора.

Регулярно проверяйте работоспособность и заряд аккумулятора.

Дополнительные значки на дисплее:

1. Схематическое изображение автомобиля - работает режим Трасса или режим ATSPD.



2. Схематическое изображение автомобиля и домов - работают режимы Город1, Город2 или скоростной фильтр ACSPD.



3. Схематическое изображение автомобиля и треноги - работает скоростной фильтр AOSPD.



4) Функции кнопок

Кнопка Dim

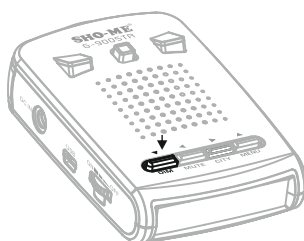

Краткое нажатие кнопки переключает режим яркости дисплея с яркого на приглушенный.

Если ранее в Меню настроек был выбран режим яркости «Авто» или «Мой», краткое нажатие на кнопку возвращает прибор в режим яркости по умолчанию.

Удерживание кнопки заносит в память прибора информацию о зоне ложных срабатываний. Эта функция работает только при включенном GPS.

Кнопка Mute

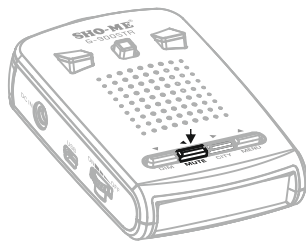

Краткое нажатие кнопки при наличии входящего сигнала отключает звуковое оповещение. Звуковое оповещение включится автоматически через 30 сек без входящих сигналов. Чтобы включить его раньше, нажмите кнопку Mute еще раз.

При отсутствии входящих сигналов краткое нажатие кнопки позволяет пользователю выбрать между тремя звуковыми режимами: Обычный - Автоматическое приглушение звука - Extra Mute.

По умолчанию выбран режим Автоматического приглушения звука. Режимы описаны далее в инструкции.

Если нажать кнопку Mute на выключенном радар-детекторе и подать питание, на дисплее появится информация о версии базы камер (первое число) и версии прошивки (второе число).

Кнопка City

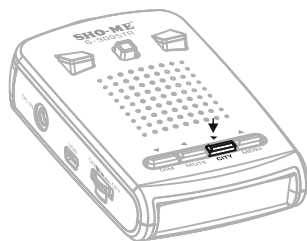

Краткое нажатие кнопки переключает режимы Трасса-Город1-Город2. Режимы описаны далее в инструкции.
Долгое нажатие кнопки включает режим тестирования: радар-детектор по очереди воспроизводит сигналы, соответствующие всем радарным диапазонам.
Если нажать кнопку City на выключенном радар-детекторе и подать питание, прибор выполнит возврат к заводским настройкам (перезагрузка). На дисплее появится надпись **FACTORY RESET**.

Кнопка Menu

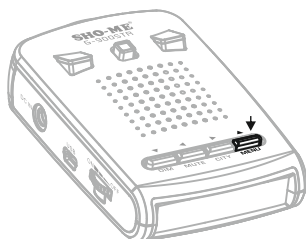

Краткое нажатие кнопки открывает доступ к режиму настроек. В режиме настроек переключение между различными настройками осуществляется с помощью кнопок Dim и Menu, выбор настроек - с помощью кнопок Mute и City.

Удерживание кнопки заносит в память прибора информацию о точке пользователя. Эта функция работает только при включенном GPS. Если нажать кнопку Menu на выключенном радар-детекторе и подать питание, прибор выполнит перезагрузку без возврата к заводским настройкам. На дисплее появится надпись U-RESET.

5) Сохранение и удаление точек пользователя
SHO-ME G-900STR предоставляет возможность сохранить точки пользователя, о которых радар-детектор будет оповещать при повторном проезде этих точек.

Сохранение:

Нажмите кнопку Menu и удерживайте в течение 2 сек. На дисплее появится надпись «Доб-ОК». Это означает, что точка добавлена. Если точка не сохранилась, на дисплее появится надпись «Заполнен» (память прибора заполнена) или «Существ» (такая точка уже существует).

Удаление:

- одной точки:

Когда прибор оповещает о сохраненной точке, нажмите кнопку Menu и удерживайте в течение 2 сек.

- всех точек:

Нажмите кнопку Menu для входа в режим настроек. Выберите пункт DEL.UP. Выберите DEL.UP2/4/5 для удаления точек в пределах 200/400/600 метров или DEL.UP.A для удаления всех точек.

Для подтверждения удаления нажмите одновременно кнопки Mute и City.

6) Сохранение и удаление информации о зоне ложных срабатываний SHO-ME G-900STR предоставляет возможность сохранить координаты точки, где радар-детектор выдавал информацию о принятом сигнале без явных источников этого сигнала. Тогда при повторном проезде этих зон радар-детектор не будет реагировать на источники ложных сигналов (на дисплее - FZ).

Сохранение:

Нажмите кнопку Dim и удерживайте в течение 2 сек. На дисплее появится надпись «F-Доб-OK». Это означает, что точка добавлена. Если точка не сохранилась, на дисплее появится надпись «Заполнен» (память прибора заполнена) или «Существ» (такая точка уже существует).

Удаление:

- одной точки:

Когда прибор оповещает о сохраненной точке, нажмите кнопку Dim и удерживайте в течение 2 сек.

- всех точек:

Нажмите кнопку Menu для входа в режим настроек. Выберите пункт DEL.FZ. Выберите DEL.FZ 2/4/5 для удаления точек в пределах 200/400/600 м или DEL.FZ A для удаления всех точек. Для подтверждения удаления нажмите одновременно кнопки Mute и City.

6. НАСТРОЙКИ

Для входа в меню настроек нажмите кнопку Menu.

Кнопками Menu и Dim переключайтесь между настройками, кнопками Mute и City выбирайте нужные параметры. Все варианты настроек и настройки по умолчанию подробно описаны в таблице настроек.

Чтобы выйти из режима настроек, нажмите кнопку Menu и удерживайте в течение 3 сек. При отсутствии каких-либо действий прибор выходит из режима настроек автоматически.

Выбор языка

Пользователь может выбрать язык оповещения на дисплее - русский или английский. Голосовое оповещение возможно только на русском языке.

Параметр АТО

Выбор алгоритма, который в зависимости от скорости движения определяет область поиска GPS-точек

1) Двухточечный алгоритм обработки точек GPS из базы, который позволяет информировать пользователя о приближении к тому или иному стационарному радару, исходя из настроек дальности каждого конкретного комплекса (первая точка – это точка входа в зону предупреждения о радаре, вторая точка – непосредственное месторасположение радара).

2) Автоматический режим, основанный на изменении дальности обнаружении точек из базы радаров в зависимости от скорости.

Выбор приветствия на дисплее

Включение/отключение голосового оповещения

Welcome - Включение/отключение голосового приветствия

Включение/отключение самотестирования

При включении радар-детектор проводит самотестирование - по очереди воспроизводит сигналы оповещения о всех радарных диапазонах.

Включение/отключение приема сигналов в диапазонах X, Ku, Ka, сигналов Стрелки

Примечание: для диапазона X есть три возможных варианта:

X Выкл. - прием сигналов в диапазоне X всегда отключен, X Вкл. - всегда включен, X Г1 - выкл. в режиме Город1 и вкл. в режиме Трасса.

Включение/отключение голосового приветствия

Регулировка яркости

Доступны три режима яркости: обычный (регулируется вне меню с помощью кнопки Dim, имеет два варианта - яркий и приглушенный), автоматический (регулируется датчиком освещенности без участия пользователя) или пользовательский (выбор с помощью шкалы яркости в меню). Шкала яркости идет в меню сразу после выбора режима яркости.

Выбор звукового оповещения для каждого типа сигналов

Включение/отключение GPS

Выбор часового пояса

Выбор единицы скорости

Скоростные режимы и фильтры:

- 1) **OSPD** - при превышении выбранной скорости идет оповещение: «Внимание! Снижайте скорость».
- 2) **AMSPD** - при движении со скоростью ниже выбранной отключается звуковое оповещение. Информация о принимаемых сигналах доступна только на дисплее.
- 3) **ACSPD** - регулировка режима Город1. При движении со скоростью ниже выбранной прибор переходит в режим Город1 с низким уровнем чувствительности.
- 4) **AOSPD** - отключение приема сигналов в радарных диапазонах и сигналов лазеров. При движении со скоростью ниже выбранной прибор оповещает только о приеме сигналов Стрелки и по GPS.
- 5) **ATSPD** - при движении со скоростью ниже выбранной прибор переходит в режим Трасса с установленным средним уровнем чувствительности.

Информация о пройденном пути:







MSPD - максимальная скорость за все время в пути

TM - Пройденное расстояние



TT - Время в пути

Удаление точек пользователя - DEL.UP**Удаление информации о зонах с ложными срабатываниями - DEL.FZ****Часы** - Выбор формата отображения времени**OSL** - Оповещение о превышении лимита скорости. Можно выбрать, при каком превышении скоростного лимита, определенного в базе GPS для стационарного радара, прибор будет оповещать о необходимости снизить скорость - от 1 до 20 км/ч.**Компас** - Выбор способа оповещения о направлении движения.**Н-К** - Настройка «горячей клавиши» (HOT) на пульте управления.**ТАБЛИЦА НАСТРОЕК**

На дисплее	Описание настроек	Показания дисплея	По умолчанию
Язык	Выбор языка: английский или русский	Lang: ENG Язык: Рус	Язык: Рус
АТО	Выбор алгоритма обработки точек GPS из базы: 1) Двухточечный алгоритм (2-точки) позволяет информировать пользователя о приближении к тому или иному стационарному радару, исходя из настроек дальности каждого конкретного комплекса (первая точка – это точка входа в зону предупреждения о радаре, вторая точка – непосредственное месторасположение радара). 2) Автоматический режим (АТО), основанный на изменении дальности обнаружения точек из базы радаров в зависимости от скорости движения. Также называется одноточечный алгоритм.	АТО=OFF - всегда алгоритм "2-точки". АТО=0 - всегда алгоритм АТО. АТО=10,20,...120 - выбор значения скорости, при которой алгоритм "2-точки" будет меняться на алгоритм "АТО". Параметры алгоритма АТО (дальность оповещения о радаре в зависимости от скорости): 0-40 км/ч - 200 м, 40-80 км/ч - 500 м, 80-100 км/ч - 700 м, 100-120 км/ч - 800 м, от 120 км/ч - 1500 м.	АТО = 80, т.е. при движении медленнее 80 км/ч работает алгоритм 2-точки, при движении быстрее 80 км/ч работает алгоритм АТО (1 точка)

Дисп.	Выбор приветствия на дисплее	Дисп.: 0 * Дисп.1 : "Здравствуйте!" Дисп.2 : "WELCOME" Дисп.3 : "SHOME G-900"	Дисп. 3
Голос	Включение/выключение голосового оповещения	"Голос"  "Голос" 	Голосовое оповещение включено
WELCOME	Включение/отключение голосового приветствия "Пристегните ремень"	WELCOME  WELCOME 	Голосовое приветствие включено
Тест	Включение/выключение самотестирования	ТЕСТ ВКЛ. ТЕСТ ВЫКЛ.	ВЫКЛ.
X Вкл./Выкл.	Включение/выключение приема сигналов в диапазоне X	X ВКЛ. X ВЫКЛ. XГ1 - X выключен в режиме Город1	Г1 (диапазон X выключен только в режиме Город1 и при работе фильтра ACSFPD)
Ku Вкл./Выкл.	Включение/выключение приема сигналов в диапазоне Ku	Ku ВКЛ. Ku ВЫКЛ.	ВЫКЛ.
Ka Вкл./Выкл.	Включение/выключение приема сигналов в диапазоне Ka	Ka ВКЛ. Ka ВЫКЛ.	ВЫКЛ.
СТ Вкл./Выкл.	Включение/выключение приема сигналов комплекса Стрелка	СТ ВКЛ. СТ ВЫКЛ.	ВКЛ.
Яркость	Выбор режима яркости	Яркость Авто Мой	Яркость
Шкала яркости	Изменение яркости пользователем с помощью шкалы яркости	 "1-10"	10
X Звук	Выбор звукового оповещения для сигналов в диапазоне X	X Звук 1-16	1
K Звук	Выбор звукового оповещения для сигналов в диапазоне K	K Звук 1-16	2
Ka Звук	Выбор звукового оповещения для сигналов в диапазоне Ka	Ka Звук 1-16	3
Ku Звук	Выбор звукового оповещения для сигналов в диапазоне Ku	Ku Звук 1-16	4
L Звук	Выбор звукового оповещения для сигналов лазера	L Звук 1-16	5
G Звук	Выбор звукового оповещения для сигналов обнаружения GPS-точки	G Звук 1-5 G Звук 	1
Ст Звук	Выбор звукового оповещения для сигналов Стрелки	СТ Звук 1-16	5
GPS Вкл./Выкл.	Включение/выключение GPS-антенны	GPS ВКЛ. GPS ВЫКЛ.	ВКЛ.

Пояс	Выбор часового пояса: КЛГ - Калининград, МСК - Москва, САМ - Самара, ЕКТ - Екатеринбург, ОМС - Омск, КРС - Красноярск, ИРК - Иркутск, ЯКТ - Якутск, ВЛД - Владивосток, КЛМ - Среднеколымск, КМЧ - Камчатка	Пояс: КЛГ Пояс: МСК Пояс: САМ Пояс: ЕКТ Пояс: ОМС Пояс: КРС Пояс: ИРК Пояс: ЯКТ Пояс: ВЛД Пояс: КЛМ Пояс: КМЧ	Пояс: МСК
Скор	Выбор единицы скорости	Скор:км/ч Скор:м/ч	Км/ч
OSPD	Предупреждение о превышении выбранного лимита скорости	*OSPD 20-190*	120 КМ/Ч
AMSPD	Автоматическое отключение звуковых сигналов при скорости ниже выбранного уровня	*AMSPD 0-70*	40 КМ/Ч
ACSPD	При скорости ниже выбранного уровня прибор переходит в режим Город1, и чувствительность понижается до уровня "низкий".	*ACSPD 0-70*	55 КМ/Ч
AOSPD	При скорости ниже выбранного уровня отключается оповещение о приеме сигналов радаров/лазеров	*AOSPD 0-70*	40 КМ/Ч
ATSPD	При скорости ниже выбранного уровня радар-детектор переходит в режим Трасса с установленной чувствительностью на уровне "средний".	*ATSPD 0-110*	80 КМ/Ч
MSPD	Максимальная скорость	*MSPD: 0*	
TM	Пройденное расстояние	*TM: 0*	
TT	Время в пути	*TT: 0: 0*	
DEL UP	Удаление GPS-точек пользователя	*DEL UP 2* *DEL UP 4* *DEL UP 6* *DEL UP A*	DEL UP 2 (удаление всех точек в пределах 200м)
DEL FZ	Удаление GPS-данных об областях с ложными срабатываниями	*DEL FZ 2* *DEL FZ 4* *DEL FZ 6* *DEL FZ A*	DEL FZ 2 (удаление всех точек в пределах 200м)
Часы	Формат времени - 12 часов или 24 часа	*Часы 12* *Часы 24*	*Часы 24*
OSL	Оповещение о превышении лимита скорости. Выберите, при каком превышении лимита скорости сверх установленного в базе GPS для стационарного радар (от 1 до 20 км/ч) прибор оповещает о превышении. Либо отключите оповещение - OFF.	*OSL OFF-20*	*OSL 1*

Компас	Выбор способа оповещения о направлении движения: стрелка, обозначающая направление движения или показания компаса: Ю,С,З,В,СВ,ЮВ,ЮЗ,СЗ	  Выкл.	Компас 
НК	Настройка функции "горячая клавиша" (НОТ) на пульте управления	Наименования пунктов меню	AMSPD

7. РЕЖИМЫ РАБОТЫ

1) Трасса - Город1 - Город2

Режим Трасса используется для вождения на трассах, шоссе и пр. В этом режиме радар-детектор принимает сигналы всех радарных диапазонов, сигналы лазеров, а также сигналы GPS и Стрелки. Прибор работает с максимальной чувствительностью (высокий уровень).

В режиме Город1 отключается прием сигналов в радарных диапазонах X, Ka, Ku, уровень чувствительности всегда низкий.

В режиме Город2 отключен прием всех радарных диапазонов, работает только прием сигналов Стрелки и по GPS.

Обратите внимание на схему регулировки чувствительности.

Чувствительность регулируется автоматически с помощью скоростных фильтров ACSPD, ATSPD в зависимости от скорости движения. Фильтры настраиваются в меню.

Скорость <ACSPD – чувствительность низкая (Режим Г1)

ACSPD <Скорость>ATSPD – чувствительность средняя (Режим АТ)

Скорость>ATSPD – чувствительность высокая (Режим Т)

2) Режимы приглушения звука

Автоматическое приглушение звука

Через 5 сек. после приема сигнала радар-детектор приглушает звук на 30%. Далее в течение 20 сек. оповещение о сигналах будет происходить с уменьшенной громкостью.

Режим Extra Mute

Режим разработан для опытных пользователей, которые хорошо знакомы с индикацией радар-детектора. В этом режиме отключены все голосовые оповещения. Прием сигналов обозначается только коротким звуковым сигналом. Вся информация о типе детектируемого сигнала выводится на дисплей. Также короткие звуковые сигналы оповещают о превышении лимита скорости.

8. ДЕТЕКТИРОВАНИЕ СИГНАЛОВ

1) Сигналы, детектируемые с помощью радарной части

Это сигналы радарных диапазонов К, Х, Ка, Ки (диапазоны частот указаны в инструкции далее), лазерных измерителей скорости и сигналы комплекса Стрелка. Радар-детектор определяет силу этих сигналов.

2) Сигналы, детектируемые с помощью GPS-антенны
Это сигналы о радарх и камерах, координаты которых занесены в память радар-детектора. База радаров и камер загружена в прибор на производстве. Эта база обновляется каждую неделю, скачать базу можно на сайте www.sho-me.ru. Пользователь может самостоятельно загрузить базу в радар-детектор. Типы камер:

Тип камеры	Сокращение	Тип камеры	Сокращение
Стрелка	СТ	Контрольная камера	КАМ
Стрелка Видео	СТВ	Система Поток	ПТ
Пост ДПС	ДПС	Светофор	СФ
Контроль средней скорости	КСС	Мобильный радар	МР
Маломощный радар	ММ	Тренога	ТР
Железнодорожный переезд	ЖД	Мобильная камера	МК

При обнаружении GPS-точки, занесенной в память прибора, радар-детектор показывает расстояние до этой точки, тип камеры и лимит скорости на участке (если камера измеряет скорость). Прибор сравнивает скорость ТС с лимитом скорости на участке. Если лимит превышает, радар-детектор оповещает пользователя об этом голосовым сообщением: «Внимание! Снижайте скорость» и краткими звуковыми сигналами («бипами»).

При детектировании камер, измеряющих среднюю скорость (тип камеры - КСС, так работает система контроля «Автодория»), радар-детектор выводит на дисплей информацию о средней скорости ТС. Тогда с лимитом сравнивается средняя скорость.

Для контроля оповещения о превышении скорости используется параметр OSL. Пользователь может выбрать, при достижении какой скорости радар-детектор будет оповещать о превышении. Например, ограничение скорости на участке - 60 км/ч, пользователь устанавливает параметр OSL на 15 км/ч. Тогда прибор оповещает о превышении скорости при движении со скоростью более 75 км/ч.

Оповещение о превышении скорости можно отключить, для этого выберите в меню OSL=Выкл.

9. ЗАГРУЗКА ДАННЫХ

Для загрузки базы камер зайдите на сайт www.sho-me.ru в раздел Обновления. Выберите модель G-900STR - появится ссылка на скачивание базы камер. Файл скачивается в архиве. Чтобы открыть его на компьютере, Вам понадобится программа-архиватор, которая обычно установлена на компьютере по умолчанию. Подключите радар-детектор к компьютеру с помощью шнура, идущего в комплекте. Никакого оповещения о подключении не предусмотрено.

Вам требуется разархивировать скачанный файл и запустить файл из архива. Появится окно загрузки, в котором необходимо нажать кнопку «Загрузка». Обязательно дождитесь окончания загрузки, и только после этого отключите радар-детектор от компьютера.



Обратите внимание!
Программа обновления совместима
только с ОС Windows.

10. Функция OTG для загрузки данных

Благодаря функции OTG (On The Go) пользователю необязательно подключать радар-детектор к компьютеру для обновления базы камер, прошивки и/или голосовых файлов.

Запишите необходимые файлы на USB-флеш-накопитель.

Подсоедините накопитель к USB-загрузчику.

Радар-детектор должен быть выключен.

Подсоедините USB-накопитель к радар-детектору и подайте питание.

На дисплее мигает **DB(GPS Data)** - база камер (данные GPS).

Нажмите любую кнопку для обновления базы камер.

Если не нажимать никакую кнопку, на дисплее появится надпись PASS.

На дисплее мигает **SOUND** - звук.

Нажмите любую кнопку для обновления звуковых файлов.

Если не нажимать никакую кнопку, на дисплее появится надпись PASS.

На дисплее мигает **FW (firmware)** - прошивка.

Нажмите любую кнопку для обновления прошивки.

Если не нажимать никакую кнопку, на дисплее появится надпись PASS.

После обновления прибор начнет работать в штатном режиме.

11. ДОПОЛНИТЕЛЬНАЯ ИНФОРМАЦИЯ

1) Запоминание и сброс настроек

Прибор автоматически запоминает настройки пользователя. После выключения и включения прибора настройки, выбранные пользователем, будут сохранены.

После загрузки какой-либо информации в радар-детектор (база камер, прошивка, голосовые файлы) необходимо перезагружать прибор. Есть два типа перезагрузки: заводская и пользовательская.

Для заводской перезагрузки нажмите кнопку City на выключенном приборе и подайте питание. На дисплее появится надпись **FACTORY RESET**.

Для пользовательской перезагрузки нажмите кнопку Menu на выключенном приборе и подайте питание. На дисплее появится надпись **U-RESET**. Пользовательская перезагрузка сохраняет настройки пользователя.

При «зависании» или некорректной работе прибора необходимо выполнить заводскую перезагрузку.

2) Версия базы камер и прошивки.

Чтобы узнать версию базы камер и прошивки, нажмите кнопку Mute на выключенном приборе и, удерживая ее, подайте питание.

На дисплее появятся два числа: первое - версия базы камер, второе - версия прошивки. Формат: ГГГГММДД

12. ВОЗМОЖНЫЕ НЕИСПРАВНОСТИ

Радар-детектор не включается:

- Покрутите колесико Вкл./Выкл. по часовой стрелке до щелчка.
- Проверьте шнур питания. Убедитесь, что он правильно подключен к радар-детектору и в гнездо прикуривателя.
- Проверьте предохранитель в прикуривателе (обратитесь к руководству пользования автомобилем).
- Возможно, гнездо прикуривателя загрязнилось. Очистите его от мусора и грязи с помощью сухой чистой тряпки.
- Возможно, неисправна электрическая цепь автомобиля.

Не работает GPS-антенна:

- Убедитесь в правильной установке прибора. Антенну не должны закрывать какие-либо предметы, она должна быть направлена в небо, чтобы улавливать сигналы спутников.

Нет звука, не работают некоторые настройки, прибор «зависает»:

- Перезагрузите прибор и выполните возврат к заводским настройкам.

13. СПЕЦИФИКАЦИЯ

Сигналы радаров

Тип приемника: Супергетеродинный с двойным преобразованием частоты

Тип детектора: Частотный дискриминатор

Диапазоны: Диапазон X: 10,525ГГц/±50МГц
Диапазон Ku: 13,450ГГц/±50МГц
Диапазон K: 24,150ГГц/±100МГц
Диапазон Ka: 34,70ГГц/±1300МГц

Лазерные сигналы и GPS

Спектральная чувствительность: 800~1100нм

Проверка заряда аккумулятора автомобиля:

Прибор предупреждает о разряде аккумулятора, когда напряжение падает ниже 10,7В.

ОБЩИЕ

Температурный режим: -20 - +70°С

Необходимое питание: 12~15В, 120мА номинально/250мА макс.

Размеры (в см): 2,84(В) X 6,75(Ш) X 10,06(Г)

Вес: 121г

Характеристики могут быть изменены производителем без предупреждения.

14. ГАРАНТИЙНЫЙ ТАЛОН

Продавец гарантирует исправную работу системы в течение 12 месяцев со дня продажи.

Дата продажи « » _____ 20__г.

М. П.

Подпись продавца _____

Гарантийные обязательства не распространяются на изделия:

- залитые водой или другой жидкостью;
- имеющие механические повреждения;
- установленные неквалифицированно;
- с незаполненным гарантийным талоном.

Срок службы: 3 года.

EAC

SHO-ME[®]