

# OLYMPUS®

## ЦИФРОВОЙ ФОТОАППАРАТ

# *E-M10* Mark II

## Руководство по эксплуатации

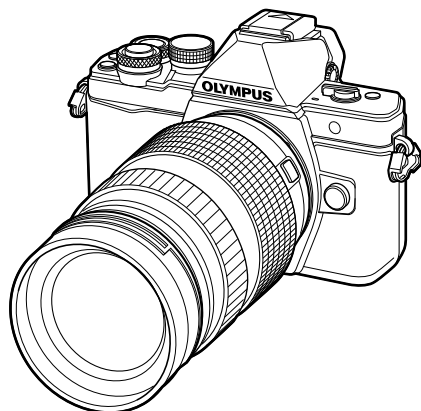

Содержание

Краткий указатель операций

1. Подготовка
2. Съемка
3. Воспроизведение
4. Функции меню
5. Подключение фотоаппарата к смартфону
6. Подключение фотоаппарата к компьютеру и принтеру
7. Аккумулятор, зарядное устройство и карта
8. Сменные объективы
9. Использование аксессуаров, приобретаемых отдельно
10. Информация
11. МЕРЫ ПРЕДОСТОРОЖНОСТИ

■ Благодарим вас за приобретение цифрового фотоаппарата Olympus. Перед началом использования нового фотоаппарата внимательно прочтите данное руководство для обеспечения оптимальной эффективности и длительного срока службы. Сохраните данное руководство в надежном месте для дальнейших справок.



■ Перед тем, как делать важные фотографии, мы рекомендуем сделать пробные снимки, чтобы привыкнуть к новому фотоаппарату.

■ Изображения экрана и фотоаппарата, показанные в данном руководстве, были выполнены на стадии разработки и могут отличаться от актуального варианта продукта.

■ В случае добавления и/или изменения функций вследствие обновления встроенного ПО фотоаппарата содержание руководства будет отличаться. Новейшая информация об этом находится на веб-сайте Olympus.

### **Символы, используемые в руководстве**

Во всех разделах данного руководства используются следующие символы.

<b>Осторожно</b>	Важные сведения о факторах, которые могут привести к неисправности или к неполадкам в работе. Также предупреждает о действиях, которых следует обязательно избегать.
 <b>Примечание</b>	Примечания, касающиеся пользования фотоаппаратом.
 <b>Рекомендации</b>	Полезная информация и советы, которые помогут вам максимально использовать возможности фотоаппарата.
	Ссылки на страницы с подробным описанием или сопутствующей информацией.

<b>Краткий указатель операций</b>	<b>7</b>
<b>Спецификация компонентов</b>	<b>10</b>
<b>Подготовка</b>	<b>12</b>
■ <b>Распаковка содержимого коробки</b> .....	<b>12</b>
■ <b>Зарядка и установка аккумулятора</b> .....	<b>13</b>
■ <b>Установка карты</b> .....	<b>14</b>
Как вынуть карту? .....	14
■ <b>Подсоединение объектива к фотоаппарату</b> .....	<b>15</b>
■ <b>Включение питания</b> .....	<b>16</b>
■ <b>Установка даты и времени</b> .....	<b>17</b>
<b>Съемка</b>	<b>18</b>
■ <b>Отображение информации во время съемки</b> .....	<b>18</b>
Информация, отображаемая на экране во время съемки .....	18
■ <b>Переключение между режимами отображения</b> .....	<b>20</b>
Переключение между съемкой с использованием живого изображения и съемкой с использованием видеодискателя.....	20
Переключение отображаемой информации .....	21
■ <b>Фотосъемка</b> .....	<b>22</b>
Использование режима iAUTO.....	24
Съемка с использованием сюжетных режимов.....	26
Применение художественных фильтров .....	28
Использование режима PHOTO STORY.....	30

Фотосъемка по методу «навел и снял» (программный режим <b>P</b> ).....	32
Выбор диафрагмы (режим с приоритетом диафрагмы <b>A</b> ) .....	33
Выбор выдержки (режим с приоритетом выдержки <b>S</b> ) .....	34
Выбор диафрагмы и выдержки (ручной режим <b>M</b> ).....	35
Съемка с длинной экспозицией (BULB).....	35
Живая комбинированная съемка (комбинация темного и светлого поля).....	36
Съемка с использованием сенсорного управления .....	37
■ <b>Видеосъемка</b> .....	<b>38</b>
Использование режима видеосъемки (⏺) .....	39
Фотосъемка во время записи видео (режим «Видео+фото») .....	40
Использование функции беззвучной съемки во время съемки видео .....	40
■ <b>Съемка «Мои клипы»</b> .....	<b>41</b>
Редактирование раздела «Мои клипы» .....	42
Съемка видео с замедленным/ускоренным движением .....	43
■ <b>Запись высокоскоростных видео</b> .....	<b>44</b>
■ <b>Использование параметров съемки</b> .....	<b>45</b>
Вызов параметров съемки .....	45
Управление экспозицией (коррекция экспозиции).....	47
Фиксация экспозиции (фиксация автоматической экспозиции) .....	47
Установка зоны автофокуса (зона AF).....	48

Использование небольшой зоны и группы зон (Установка зон автофокуса) .....	48
Автофокус в режиме приоритета лиц и автофокус по зрачкам .....	49
Автофокус на рамке увеличения/автофокус с увеличением (АФ Super Spot) .....	50
Выбор режима фокусировки (режим автофокуса) .....	51
Изменение яркости темных и ярких зон .....	52
Корректировка цвета (Создание цвета) .....	52
Изменение способа измерения фотоаппаратом яркости (замера) .....	53
Чувствительность ISO .....	53
Настройка цвета (баланса белого) .....	54
Точная настройка баланса белого (коррекция баланса белого) .....	55
Уменьшение дрожания фотоаппарата (стабилизатор изображения) .....	56
Репортажная съемка/использование автоспуска .....	57
Съемка без вибраций, связанных с нажатием кнопки спуска (Антишок [♦]) .....	58
Съемка без звука затвора (Беззв. [♥]) .....	58
Настройка соотношения ширины и высоты изображения .....	59
Выбор качества изображения (режим качества фотоснимков) .....	60
Выбор качества изображения (режим качества видео) .....	61
Использование вспышки (фотосъемка со вспышкой) .....	62
Регулировка мощности вспышки (контроль интенсивности вспышки) .....	64
Присвоение функций кнопкам (Функция Кнопки) .....	64
Параметры обработки (режим обработки снимков) .....	68
Точная настройка резкости .....	69
Точная настройка контрастности .....	69
Точная настройка насыщенности .....	69
Точная настройка тона (градации оттенков) .....	70
Выбор формата цветопередачи (Цвет. Простр.) .....	71
Параметры звука при видеосъемке (запись звука при видеосъемке) .....	72
Добавление эффектов к видео .....	72
<b>Воспроизведение 74</b>	
■ <b>Информация, отображаемая во время просмотра .....</b>	<b>74</b>
Информация о просматриваемом изображении .....	74
Переключение отображаемой информации .....	75
■ <b>Просмотр фотографий и видео .....</b>	<b>76</b>
Индекс/календарное отображение .....	77
Просмотр фотографий .....	77
Громкость .....	78
Просмотр видео .....	79
Защита снимков .....	79
Удаление снимков .....	79
Установка очередности переноса изображений ([Порядок обмена]) .....	80
Выбор изображений ([Выбранный порядок], [Оп], [Удалить Выделенное]) .....	80
■ <b>Использование сенсорного экрана .....</b>	<b>81</b>
Выбор и защита снимков .....	81

<b>Основные операции в меню ..82</b>	
<b>Использование Меню съемки 1/ Меню съемки 2.....83</b>	
Форматирование карты (Уст.Карту).....	83
Удаление всех изображений (Уст.Карту).....	83
Возврат к настройкам по умолчанию (Сброс).....	84
Сохранение параметров избранного (Мои Настр).....	84
Параметры обработки (Режим Цвета).....	85
Качество изображения (◀▶).....	85
Цифровой зум (Цифровой телеконвертер).....	86
Настройка автоспуска (⏏/☺).....	86
Автоматическая съемка с фиксированным интервалом (цейтраферная съемка ⏏).....	87
Последовательное изменение настроек для серии фотографий (брекетинг).....	88
Съемка изображений расширенного динамического диапазона (HDR).....	91
Запись нескольких экспозиций в одном изображении (мультиэкспозиция).....	92
Коррекция трапецидального искажения и управление перспективой (Корр. трапец. искр.).....	93
Установка компенсации вибраций/бесшумной съемки (Антишок[♦]/Беззв.[♥]).....	94
Фотосъемка с беспроводным удаленным управлением вспышкой.....	94
<b>Использование меню просмотра.....95</b>	
Отображение повернутых изображений (↻).....	95
Редактирование фотографий.....	95
Полное снятие защиты.....	97

<b>Использование меню настройки.....98</b>	
⌚ (Установка даты и времени).....	98
🗨️ (Изменение языка дисплея).....	98
📊 (Регулировка яркости монитора).....	98
📄 Просм.Зап.....	98
📶 Настройки Wi-Fi.....	98
⚙️ Меню.....	98
🔧 Прошивки.....	98
<b>Использование пользовательских меню.....99</b>	
📷 AF/РФ.....	99
📀 Кнопки/Диск.....	100
📄 Спуск/⏏.....	100
📺 Монитор/▶️)/Пк.....	101
📷 Эксп/📷/ISO.....	103
👤 ⚡ Персон.....	104
📷 ⏏/Цвет/ББ.....	104
🗑️ Запись/Удаление.....	105
📺 Видеоролик.....	106
📺 Встроенный ЭВИ.....	108
📷 📷 Настройки.....	108
AEL/AFL.....	109
Рф Помощник.....	110
Просмотр изображений с фотоаппарата на экране телевизора.....	110
Выбор вида панели управления (📷 Настр. Упр.).....	112
Режимы отображения дополнительной информации.....	113
Выдержки при автоматическом срабатывании вспышки.....	114
Комбинации размеров изображения видео и уровней сжатия.....	114
Съемка автопортретов с использованием.....	115
Выбор стиля отображения видеискателя.....	115

**Подключение фотоаппарата к смартфону 116**

- Подключение к смартфону ... 117
- Передача изображений на смартфон ..... 118
- Дистанционная съемка при помощи смартфона ..... 118
- Добавление к изображениям информации о местоположении ..... 119
- Изменение способа подключения ..... 120
- Изменение пароля ..... 120
- Отмена порядка предоставления доступа ..... 121
- Инициализация настроек беспроводной связи ..... 121

**Подключение фотоаппарата к компьютеру и принтеру 122**

- Подключение фотоаппарата к компьютеру ..... 122
- Копирование изображений на компьютер ..... 122
- Установка компьютерного программного обеспечения... 123
- Прямая печать (PictBridge) ... 125
  - Простая печать ..... 125
  - Печать с настройкой ..... 126
- Сохранение информации печати (DPOF) ..... 127
  - Создание задания печати .... 127
  - Удаление всех или выбранных изображений из задания печати ..... 128

**Аккумулятор, зарядное устройство и карта 129**

- Аккумулятор и зарядное устройство ..... 129
- Использование зарядного устройства за рубежом ..... 129
- Используемые карты ..... 130
- Режим записи и размер файла/ количество доступных для сохранения снимков ..... 131

**Сменные объективы 132****Использование аксессуаров, приобретаемых отдельно 133**

- Внешние вспышки, предназначенные для использования с этим фотоаппаратом ..... 133
  - Фотосъемка с беспроводным удаленным управлением вспышкой ..... 133
- Другие внешние вспышки ..... 134
- Основные принадлежности... 135
  - Рукоятка фотоаппарата (ECG-1) ..... 135
- Состав системы ..... 136

**Информация 138**

- Рекомендации и сведения о съемке ..... 138
- Коды ошибок ..... 140
- Очистка и хранение фотоаппарата ..... 142
  - Очистка фотоаппарата ..... 142
  - Хранение ..... 142
  - Очистка и проверка устройства приема изображения ..... 142
    - Pixel Mapping – проверка функций обработки изображения ..... 143
- Уровни меню ..... 144
- Параметры Моих установок по умолчанию ..... 151
- Спецификация ..... 153

**МЕРЫ ПРЕДОСТОРОЖНОСТИ 156**

- МЕРЫ ПРЕДОСТОРОЖНОСТИ ..... 156

**Указатель 163**

# Краткий указатель операций

## Съемка



Съемка с автоматическими настройками	▶ iAUTO ( <b>FAUTO</b> )	24
Выбор соотношения размеров	▶ Соотношение размеров	59
Быстрая регулировка настроек в соответствии с сюжетом	▶ Сюжетный режим ( <b>SCN</b> )	26
Простые в использовании приемы профессиональной съемки	▶ Фотогид	24
Настройка яркости фотографии	▶ Коррекция экспозиции	47
	Фотогид	24
Съемка изображений с размытым задним планом	▶ Съемка с приоритетом диафрагмы	33
	Фотогид	24
Съемка движущихся объектов или изображений, передающих ощущение движения	▶ Съемка с приоритетом выдержки	34
	Сюжетный режим ( <b>SCN</b> )	26
	Баланс белого	54
Съемка с правильной цветопередачей	▶ Баланс белого по эталону	55
	Режим Цвета	68
Обработка изображений в соответствии с объектом/съемка одноцветных изображений	▶ Художественный фильтр ( <b>ART</b> )	28
	Использование сенсорного экрана	37
Когда фотоаппарат не фокусируется на объекте съемки/фокусируется на одной области	▶ Зона Аф	48
	Автофокус на рамке увеличения/автофокус с увеличением	50
	Автофокус на рамке увеличения/автофокус с увеличением	50
Изменение компоновки фотографии после фокусировки	▶ C-AF+TR (следящий автофокус)	51
Съемка без вспышки	▶ Режим Стаб./ISO	26/53
Уменьшение дрожания фотоаппарата	▶ Стабилизация/Съемка в режиме «Анти-шок»	56/58
	▶ Автоспуск	57
	Кабель дистанционного управления	135
Съемка объекта в контровом свете	▶ Съемка со вспышкой	62
	Градация (Режим Цвета)	70

Съемка фейерверков	Открытый затвор/ фотосъемка в режиме длительной выдержки	35
	▶ Живая комбинированная съемка	36
	Сюжетный режим ( <b>SCN</b> )	26
Съемка изображений, на которых белые объекты не получают слишком светлыми, а черные – слишком темными	Градация оттенков (Режим обработки снимков)	70
	▶ Гистограмма/ Коррекция экспозиции	21/47
	Упр. тенями и светами	52
Уменьшение «шума» на изображениях	▶ Подавл. Шума	103
Оптимизация монитора/ регулировка оттенка экрана	▶ Регулировка яркости монитора/Увеличить LV	98/101
Проверка установленного эффекта перед съемкой	▶ Функция предварительного просмотра	65
	▶ Тест Снимок	65
Проверка выравнивания по горизонтали или вертикали перед съемкой	▶ Индикатор уровня	21
Съемка с обдуманной композицией	▶ Отображение	101
Увеличение фотографий для проверки фокуса	▶ АУТО  (Просм.Зап.)	98
Автопортреты	▶ Автоспуск	57
	▶ Сюжетный режим ( <b>SCN</b> )	26
Репортажная съемка	▶ Репортажная съемка	57
Увеличение срока службы аккумулятора	▶ Быстр. спящий режим	109
Увеличение количества снимков, которые могут быть сделаны	▶ Режим качества фотоснимков	60
Съемка с удаленным управлением с помощью смартфона	▶ Съемка с удаленным управлением с помощью смартфона	118
Съемка без записи звукового сигнала затвора	▶ Беззв. 	58



**Воспроизведение/ретуширование**

Просмотр изображений на экране телевизора	HDMI/Видеовыход	101
	▶ Просмотр на экране телевизора	110
Просмотр слайд-шоу с фоновой музыкой	▶ Слайд-шоу	78
Осветление теней	▶ Осв. Теней (Редакт. JPEG)	96
Коррекция эффекта «красных глаз»	▶ Убр. Кр.Глаз (Редакт. JPEG)	96
Простая печать	▶ Прямая печать	125
Коммерческая печать	▶ Создание задания печати	127
Перенос изображений на смартфон	▶ Перенос изображений на смартфон	118
Добавление на изображение данных о местонахождении	▶ Добавление на изображение данных о местонахождении	119

**Конфигурация фотоаппарата**

Синхронизация даты и времени	▶ Установка даты и времени	17
Восстановление настроек по умолчанию	▶ Сброс	84
Сохранение настроек	▶ Инд.Сброс	84
Изменение языка отображения меню	▶	98
Отключение звука автофокусировки	▶  (звуковой сигнал)	102

# Спецификация компонентов

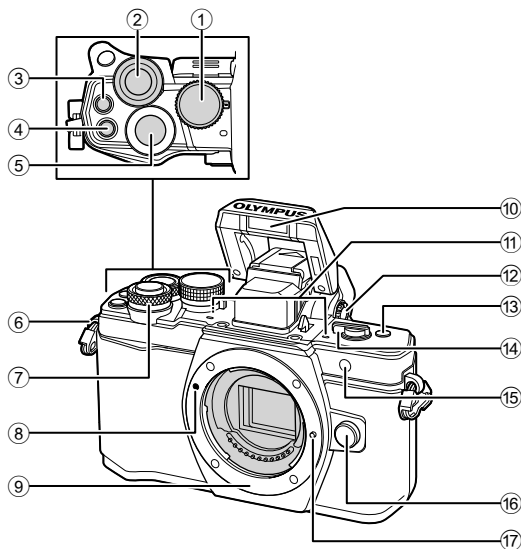

- |   |   |
|---|---|
| ① Диск выбора режимов..... стр. 22                                | ⑩ Встроенная вспышка ..... стр. 62                          |
| ② Задний диск* (☺)<br>..... стр. 32–35, 46–47, 61, 66–67, 76      | ⑪ Стереомикрофон ..... стр. 72, 80, 97                      |
| ③  (Видеосъемка)/-кнопка<br>.....стр. 38, 64/стр. 80              | ⑫ Диск настройки диоптрий ..... стр. 20                     |
| ④ Кнопка <b>Fn2</b> ..... стр. 52, 64, 66                         | ⑬ Кнопка <b>Fn3</b> ..... стр. 64                           |
| ⑤ Кнопка спуска затвора ..... стр. 23                             | ⑭ Рычажок <b>ON/OFF</b> ..... стр. 16, 62                   |
| ⑥ Петелька для ремешка ..... стр. 12                              | ⑮ Индикатор автоспуска/Подсветка АФ<br>.....стр. 57/стр. 99 |
| ⑦ Передний диск* (☺)<br>..... стр. 32–35, 46–47, 61, 66–67, 76    | ⑯ Кнопка разблокировки<br>объектива ..... стр. 15           |
| ⑧ Метка крепления объектива..... стр. 15                          | ⑰ Фиксатор объектива  |
| ⑨ Байонет (перед креплением<br>объектива снимите крышку корпуса.) |   |

\* В этом руководстве значками и обозначаются операции, выполняемые с использованием переднего и заднего дисков.

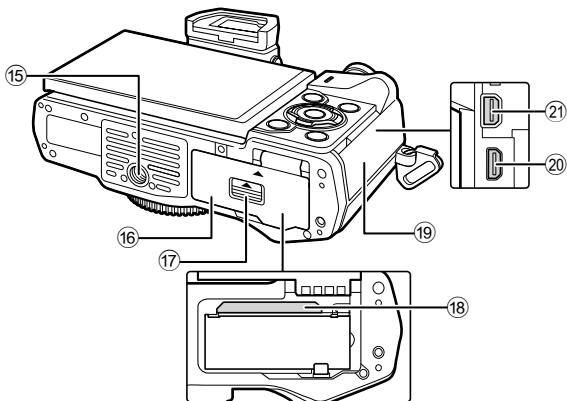
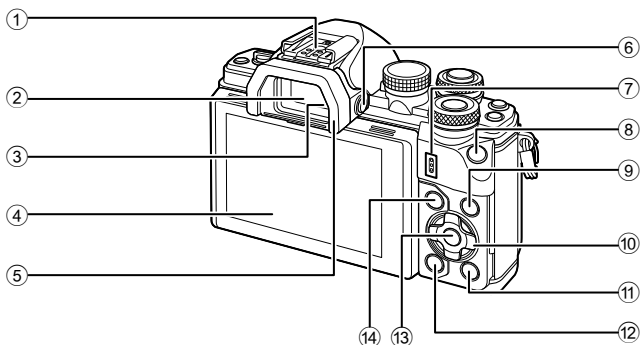

- |  |  |
|--|--|
| ① Разъем «горячий башмак»<br>..... стр. 133                  | ⑫ Кнопка  (удаления) ..... стр. 79                                 |
| ② Видоискатель ..... стр. 20                                 | ⑬ Кнопка  ..... стр. 45, 82  |
| ③ Датчик глаза   | ⑭ Кнопка <b>MENU</b> ..... стр. 82                                 |
| ④ Монитор (сенсорный экран)<br>..... стр. 18, 20, 45, 74, 81 | ⑮ Гнездо для штатива   |
| ⑤ Наглазник..... стр. 135                                    | ⑯ Крышка аккумуляторного отсека/<br>отсека для карты..... стр. 13  |
| ⑥ Кнопка  (LV) ..... стр. 20                                 | ⑰ Зашелка аккумуляторного отсека/<br>отсека для карты..... стр. 13 |
| ⑦ Динамик  | ⑱ Разъем для карты ..... стр. 14                                   |
| ⑧ Кнопка <b>Fn1</b> ..... стр. 64                            | ⑲ Крышка разъема   |
| ⑨ Кнопка <b>INFO</b> ..... стр. 21, 75                       | ⑳ Разъем HDMI (тип D) ..... стр. 110                               |
| ⑩ Кнопка со стрелками* ..... стр. 48, 76                     | ㉑ Универсальный разъем<br>..... стр. 110, 122, 125                 |
| ⑪ Кнопка  (воспроизведения) ... стр. 76                      |  |

\* В этом руководстве значками обозначаются операции, выполняемые с использованием кнопки со стрелками.

## Распаковка содержимого коробки

Вместе с фотоаппаратом поставляются следующие компоненты.

Если что-либо отсутствует или повреждено, обратитесь к дилеру, у которого был приобретен фотоаппарат.



Фотоаппарат



Крышка корпуса



Ремешок

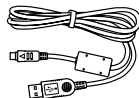

Кабель USB  
CB-USB6

- Компакт-диск с компьютерным программным обеспечением
- Руководство по эксплуатации
- Гарантийный талон



Литиево-ионный  
аккумулятор  
BLS-50

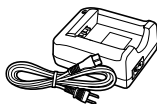

Зарядное устройство  
для литиево-ионного  
аккумулятора BCS-5

### Прикрепление ремешка

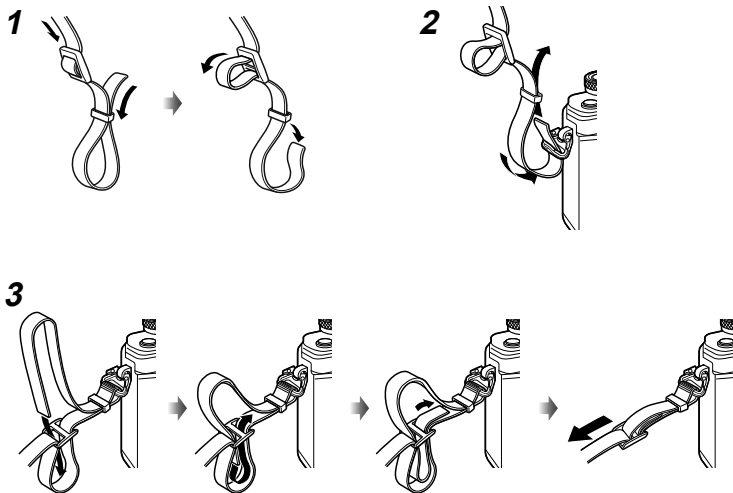

- Аналогичным образом прикрепите ремешок с другой стороны.
- Затем прочно затяните ремешок, чтобы надежно закрепить его.

# Зарядка и установка аккумулятора

## 1 Зарядка аккумулятора.

### Индикатор зарядки

Идет зарядка	Светится оранжевым
Зарядка завершена	Откл.
Ошибка зарядки	Мигает оранжевым

(Время зарядки: приблизительно до 3 часов 30 минут)

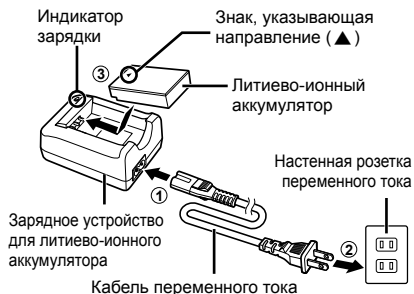

### Осторожно

- После окончания зарядки отключите зарядное устройство от электросети.

## 2 Открытие крышки отсека для батареи/карты.

Крышка аккумуляторного отсека/отсека для карты



## 3 Вставка аккумулятора.

Знак, указывающий направление

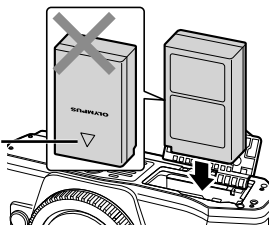

### Извлечение аккумулятора

Перед открытием или закрытием крышки аккумуляторного отсека/отсека для карты отключите фотоаппарат. Чтобы извлечь аккумулятор, сначала нажмите на кнопку защелки аккумулятора в направлении стрелки, потом извлеките аккумулятор.

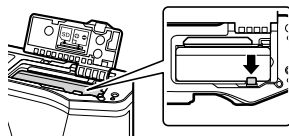

### Осторожно

- Если вы не можете извлечь батарею, обратитесь к официальному дистрибьютору или в сервисный центр. Не применяйте силу.

### Примечание

- Рекомендуется держать под рукой запасной аккумулятор при длительной съемке, на случай разрядки основного.
- Также прочитайте раздел «Аккумулятор, зарядное устройство и карта» (стр. 129).

## Установка карты

С данным фотоаппаратом можно использовать карты памяти SD (продается в магазинах) следующих типов: SD, SDHC, SDXC и Eye-Fi.

### Карты Eye-Fi

Перед использованием прочитайте раздел «Используемые карты» (стр. 130).

#### 1 Вставка карты памяти.

- Откройте крышку аккумуляторного отсека/ отсека для карты.
- Вставьте карту до щелчка.  
☞ «Используемые карты» (стр. 130)

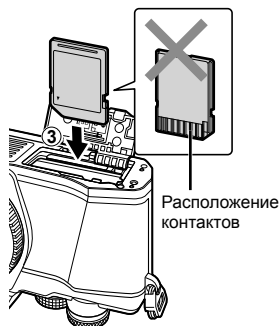
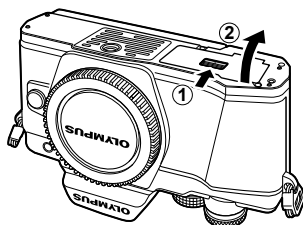

#### Осторожно

- Выключите фотоаппарат перед установкой или извлечением аккумулятора или карты.
- Не пытайтесь с усилием вставить поврежденную или деформированную карту. Это может привести к повреждению разъема для карты.

#### 2 Закрытие крышки аккумуляторного отсека/ отсека для карты.

#### Осторожно

- Перед использованием фотоаппарата убедитесь, что крышка отсека аккумулятора/карты закрыта.

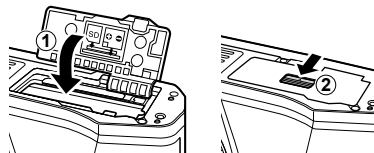

#### Как вынуть карту?

Слегка нажмите на вставленную карту, и она будет извлечена. Выньте карту.

#### Осторожно

- Не извлекайте батарею или карту, пока горит индикатор обращения к карте (стр. 18).

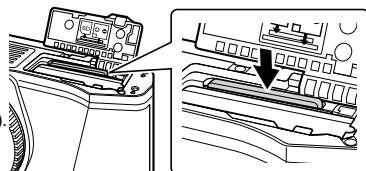

## Подсоединение объектива к фотоаппарату

### 1 Подсоедините объектив к фотоаппарату.

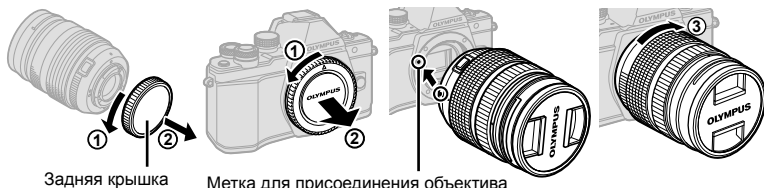

Задняя крышка

Метка для присоединения объектива

- Снимите заднюю крышку объектива и крышку корпуса фотоаппарата.
- Совместите метку крепления объектива (красная) на фотоаппарате с меткой совмещения (красная) на объективе, а затем вставьте объектив в корпус фотоаппарата.
- Поверните объектив по часовой стрелке до щелчка (направление вращения указано стрелкой ③).

### Осторожно

- Перед подсоединением или отсоединением объектива убедитесь, что фотоаппарат выключен.
- Не нажимайте на кнопку разблокировки объектива.
- Не следует прикасаться к внутренним частям фотоаппарата.

### 2 Снимите крышку объектива.

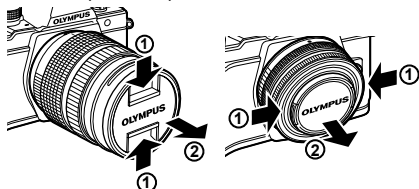

### ■ Отсоединение объектива от фотоаппарата

Кнопка разблокировки объектива

Перед отсоединением объектива убедитесь, что фотоаппарат выключен.

- 1 Удерживая нажатой кнопку разблокировки объектива, поверните объектив в направлении, указанном стрелкой.



### Сменные объективы

Прочитайте раздел «Сменные объективы» (стр. 132).

## Включение питания

### 1 Передвиньте рычажок **ON/OFF** в положение **ON**.

- После включения фотоаппарата включится его монитор.
- Чтобы выключить фотоаппарат, верните рычажок в положение **OFF**.

#### ■ Рычажок ON/OFF

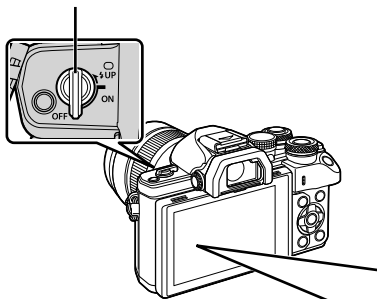

#### ■ Монитор

##### Уровень заряда аккумулятора

(зеленый): фотоаппарат готов к съемке.  
(Отображается приблизительно десять секунд после включения фотоаппарата.)

(зеленый): низкий заряд аккумулятора  
 (мигает красным): Зарядите аккумулятор.



#### Использование монитора

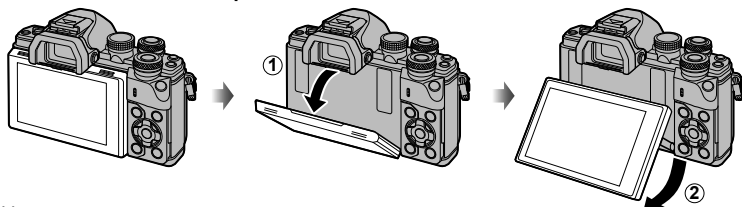

Угол наклона монитора можно регулировать.

#### Режим сна фотоаппарата

Если на протяжении минуты не выполняется никаких действий, фотоаппарат переходит в режим сна (ожидания), при котором выключается экран и отменяются все действия. Фотоаппарат активируется при прикосновении к любой кнопке (кнопке спуска затвора, кнопке и т. д.). Если фотоаппарат оставлен в спящем режиме более чем на 4 часа, он автоматически выключается. Прежде чем воспользоваться фотокамерой, включите ее снова.

- Фотокамера функционирует в режиме [Быстр. спящий режим] во время фотографирования с помощью видеоскателя. «Использование пользовательских меню» (стр. 99).



## Установка даты и времени

Дата и время записываются на карте вместе со снимками. Дата и время добавляются также к номеру файла. Перед использованием фотоаппарата установите правильную дату и время. Если дата и время не установлены, некоторые функции будут недоступны.

### 1 Откройте меню.

- Нажмите кнопку **MENU** для отображения меню.

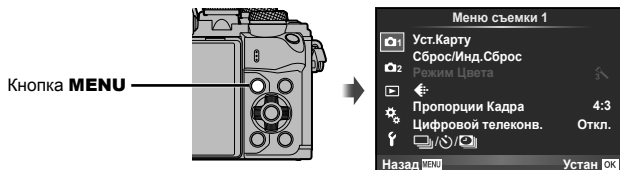

### 2 Выберите [⓪] на закладке [f] (настройка).

- С помощью  $\Delta$   $\nabla$  на кнопке со стрелками выберите [f] и нажмите  $\triangleright$ .
- Выберите [⓪] и нажмите  $\triangleright$ .

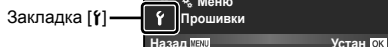

### 3 Установите дату и время.

- Используйте  $\triangleleft$   $\triangleright$  для выбора параметров.
- Используйте  $\Delta$   $\nabla$  для изменения выбранного параметра.
- Используйте  $\Delta$   $\nabla$  для выбора формата даты.

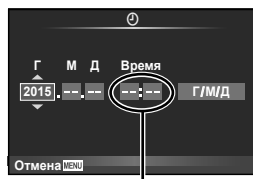

Время отображается в 24-часовом формате.

### 4 Сохраните настройки и вернитесь в главное меню.

- Нажмите **OK**, чтобы установить часы фотоаппарата и вернуться в главное меню.
- Нажмите кнопку **MENU**, чтобы выйти из меню.

### Осторожно

- Если из фотоаппарата извлечены аккумуляторы и он некоторое время не включался, дата и время могут быть возвращены к заводским настройкам по умолчанию.

### Примечание

- Для правильной синхронизации времени нажмите **OK**, когда во время установки [min] прозвучит сигнал «0 секунд».

## Отображение информации во время съемки

### Информация, отображаемая на экране во время съемки

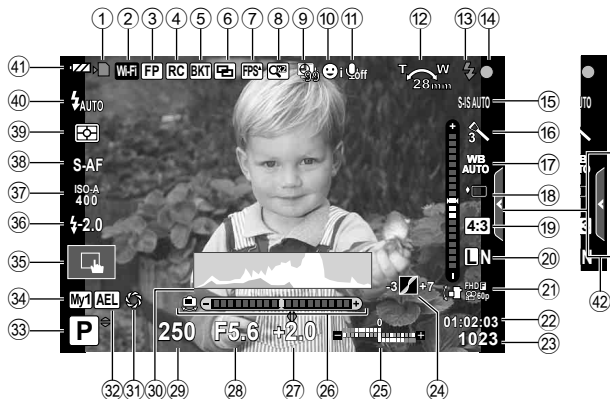

- |   |   |
|---|---|
| ① Индикатор записи на карту ..... стр. 14   | ⑲ Соотношение сторон ..... стр. 59                            |
| ② Беспроводная связь ..... стр. 116–121   | ⑳ Режим записи (фотографии) .... стр. 60                      |
| ③ Вспышка Super FP ..... стр. 133   | ㉑ Режим записи (видео) ..... стр. 61                          |
| ④ Режим RC ..... стр. 133   | ㉒ Доступное время записи                                      |
| ⑤ Автоматическая съемка в диапазоне настроек/HDR ..... стр. 88/91                               | ㉓ Количество сохраняемых фотоснимков ..... стр. 131           |
| ⑥ Мультиэкспозиция ..... стр. 92  | ㉔ Упр. тенями и светлыми ..... стр. 52                        |
| ⌘ Корр. трапец.искр. .... стр. 93   | ㉕ Вверху: Контроль интенсивности вспышки ..... стр. 64        |
| ⑦ Высокая частота кадров ..... стр. 101   | Внизу: Индикатор коррекции экспозиции ..... стр. 47           |
| Ⓞ Симул-я опт.видеоиск. .... стр. 108   |   |
| ⑧ Цифровой телеконвертер ..... стр. 86  | ㉖ Индикатор уровня  |
| ⑨ Съемка с интервалом ..... стр. 87   | ㉗ Значение коррекции экспозиции ..... стр. 47                 |
| ⑩ Режим приоритета лиц/глаз ..... стр. 49   | ㉘ Значение диафрагмы ..... стр. 32–35                         |
| ⑪ Звук при видеосъемке ..... стр. 72  | ㉙ Выдержка ..... стр. 32–35                                   |
| ⑫ Направление зумирования/фокусное расстояние/предупреждение о повышении внутренней температуры | ㉚ Гистограмма ..... стр. 21                                   |
| Ⓞ C/F ..... стр. 141  | ㉛ Предварительный просмотр .... стр. 65                       |
| ⑬ Вспышка ..... стр. 62   | ㉜ Фиксация автоматической экспозиции ..... стр. 109           |
| (мигает: идет зарядка, горит постоянно: зарядка закончена)                                      | ㉝ Режим съемки ..... стр. 22–39                               |
| ⑭ Метка подтверждения автофокуса ..... стр. 23  | ⑳ Мои Настр. .... стр. 84                                     |
| ⑮ Стабилизатор изображения ..... стр. 56  | ㉞ Съемка с использованием сенсорного управления ..... стр. 37 |
| ⑯ Художественный фильтр ..... стр. 28   | ㉟ Регулировка интенсивности вспышки ..... стр. 64             |
| Сюжетный режим ..... стр. 26  | ㊱ Чувствительность ISO ..... стр. 53                          |
| Режим обработки снимков ..... стр. 68   | ㊲ Режим автофокуса ..... стр. 51                              |
| ⑰ Баланс белого ..... стр. 54   | ㊳ Режим замера ..... стр. 53                                  |
| ⑱ Репортажная съемка/Автоспуск/Съемка в режиме «Анти-шок»/Бесшумная съемка ..... стр. 57–58     | ㊴ Режим вспышки ..... стр. 62                                 |
|   | ㊵ Индикатор заряда аккумулятора                               |
|   | ㊶ Вызов фотогида ..... стр. 24                                |

## Информация, отображаемая на экране во время видеосъемки

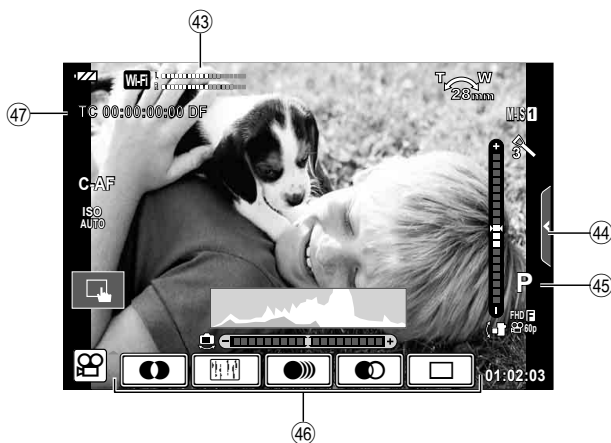

- ④3 Показатель уровня записи ..... стр. 72, 106
- ④4 Вкладка бесшумной съемки..... стр. 40
- ④5 Режим съемки..... стр. 72
- ④6 Эффекты для видео ..... стр. 39
- ④7 Тайм-код ..... стр. 107

## Переключение между режимами отображения

### Переключение между съемкой с использованием живого изображения и съемкой с использованием видоискателя

Данный фотоаппарат позволяет выбирать один из двух методов съемки: съемка с использованием видоискателя и съемка с использованием живого изображения на экране. Нажмите кнопку **IOI** для переключения между методами съемки.

**Съемка с использованием живого изображения**

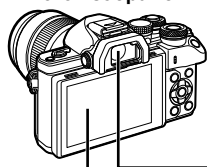

■ **Монитор**



Отображение живого изображения



Курсор



Если при настройке функций съемки нажать кнопку **OK**, на панели управления LV super control panel появится курсор. Прикоснитесь к функции, которую необходимо настроить.

#### **Примечание**

- Нажмите кнопку **INFO** для выбора информации, отображаемой на мониторе. (стр. 21)
- Видоискатель не включится, когда монитор наклонен.

Кнопка **IOI**

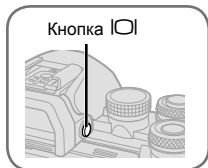

**Съемка с использованием видоискателя**



■ **Монитор**

Включается при отведении глаза от видоискателя.

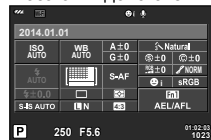

Панель управления Super control panel



#### Если изображение в видоискателе выглядит размытым

Смотря в видоискатель, вращайте диск настроек диоптрий, пока изображение не станет четким.

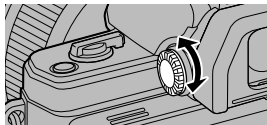

## Переключение отображаемой информации

Информацию, отображаемую на экране во время съемки, можно переключить с помощью кнопки **INFO**.



### Отображение гистограммы

Гистограмма демонстрирует распределение яркости на снимке. По горизонтальной оси отображается яркость, а по вертикальной – количество пикселей соответствующей яркости в составе изображения. Области с превышением предельной яркости при съемке отображаются красным цветом, области с яркостью ниже минимально допустимой – синим, а область, яркость которой определялась точечным замером, отображается зеленым.

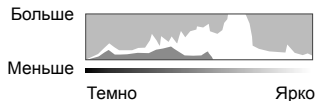

### Отображение индикатора уровня

Индикатор уровня используется для проверки ориентации фотоаппарата. Наклон отображается на вертикальной полоске, а положение относительно горизонта – на горизонтальной полоске. Используйте показания индикатора уровня в качестве ориентира.

## Фотосъемка

Диск выбора режимов предназначен для выбора режима съемки и ее выполнения.

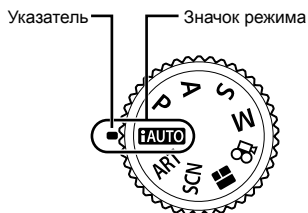

2

Съемка

### ■ Типы режимов съемки

Описание возможностей использования разных режимов съемки см. ниже.

**AUTO** ..... стр. 24

**B** ..... стр. 30

**S** ..... стр. 34

**SCN** ..... стр. 26

**P** ..... стр. 32

**M** ..... стр. 35

**ART** ..... стр. 28

**A** ..... стр. 33

**⊞** ..... стр. 38

### 1 Поверните диск управления для выбора режима.

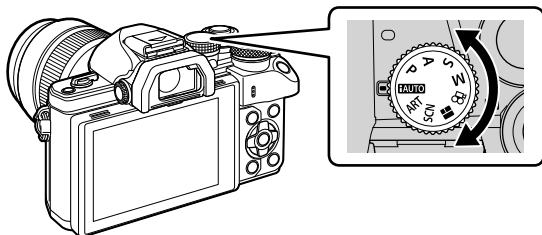

### 2 Настройте фотоаппарат и выберите композицию.

- Следите за тем, чтобы ваши пальцы или ремень фотокамеры не закрывали объектив или вспышку.



Альбомная ориентация

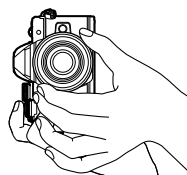

Портретная ориентация

### 3 Настройте фокус.

- Расположите фотоаппарат таким образом, чтобы объект съемки находился по центру экрана, и слегка нажмите кнопку спуска затвора до первого положения (наполовину).  
Отобразится метка подтверждения автофокуса (●), и вокруг области фокусировки появится зеленая рамка (метка автофокуса).



Метка подтверждения автофокуса



Метка автофокуса

- Если значок подтверждения АФ мигает, объект находится не в фокусе. (стр. 138)

### 4 Спустите затвор.

- Нажмите кнопку спуска затвора до конца (полностью).
- Затвор открывается и делается снимок.
- Отснятое изображение появится на экране.

#### **Примечание**

- Вы можете осуществлять фокусировку и делать снимки, используя сенсорное управление.  «Съемка с использованием сенсорного управления» (стр. 37)

#### **Нажатие кнопки спуска затвора наполовину и до конца**

Кнопка спуска затвора имеет два положения. Легкое нажатие кнопки до первого положения с удержанием называется «нажать кнопку спуска затвора наполовину»; нажатие кнопки дальше, до второго положения, называется «нажать кнопку спуска затвора до конца».



## Использование режима iAUTO

Полностью автоматический режим, в котором фотоаппарат выбирает оптимальные параметры для текущего сюжета. Фотоаппарат самостоятельно выполняет все настройки, что удобно для начинающих пользователей. Возможно, вы не сможете изменить некоторые параметры.

### Использование динамических линеек

Фотогид позволяет с легкостью применять различные профессиональные фотографические приемы.

- 1 Установите диск выбора режимов на **iAUTO**.
- 2 Для вызова фотогида коснитесь вкладки.
  - Коснитесь выбранного пункта в фотогиде и нажмите **OK**, чтобы отображался ползунок показателя уровня.



- 3 Перемещайте ползунки с помощью пальца.

- Прикоснитесь к **OK**, чтобы ввести параметр.
- Чтобы выйти из режима динамической линейки настроек, прикоснитесь к **МЕНЮ** на экране.
- Выбрав раздел [Советы По Съемке], выберите необходимый пункт и коснитесь **OK**, чтобы посмотреть описание.
- Эффект применения выбранного уровня виден на экране. Если выбран параметр [Размыть Фон] или [Динамичный Сюжет], изображение на экране вернется в обычный режим, но выбранный эффект будет виден на конечной фотографии.



- 4 Чтобы настроить несколько фотогидов, повторите шаги 2 и 3.
  - Рядом с выбранными фотогидами появляется значок «галочка».





## 5 Выполните съемку.

- Чтобы убрать фотогид с экрана, нажмите кнопку **MENU**.

### Осторожно

- [Размыть Фон] и [Динамичный Сюжет] не могут использоваться одновременно.
- Если для качества изображения в данный момент выбрано значение [RAW], для качества изображения будет автоматически установлено значение [L+N+RAW].
- Параметры, выбранные на динамической линейке, не применяются к копии в формате RAW.
- При настройке определенных значений с помощью динамической линейки возможно появление зернистости на снимках.
- Изменение настроек с помощью динамической линейки может быть незаметно на экране.
- При использовании режима [Размытое движение] частота кадров снижается.
- Нельзя использовать вспышку вместе с динамической линейкой.
- В случае выбора на динамической линейке настроек, превышающих возможности экспонометра фотоаппарата, снимки могут получиться пере- или недозаэкспонированными.

## Съемка с использованием сюжетных режимов

Выберите сюжет в соответствии с объектом съемки.

### 1 Поверните диск выбора режимов для выбора **SCN**.

- Открывается меню сюжетных режимов. Выберите сюжет с помощью кнопки со стрелками (Δ ∇).
- На экране меню сюжетной съемки нажмите кнопку ▷, чтобы отобразить подробную информацию сюжетного режима на мониторе фотоаппарата.
- Нажмите кнопку OK или нажмите кнопку спуска затвора наполовину, чтобы выбрать выделенный элемент и выйти из меню сюжета.

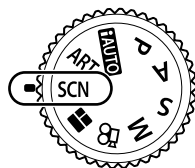

### ■ Типы сюжетных режимов



Портрет	Яркая Тональность	Фейерверк
e-Portrait	Темная Тональность	Пляж И Снег
Ландшафт	Режим Стаб.	Рыбий Глаз
Ланд.+Портр.	Макросъемка	Широкий Угол
Спорт	Макросъемка Природы	Макро
Съемка с рук	Свеча	3D фото
Ноч. Съемка	Закат	3D фото
Ночь+Портрет	Документы	Проводка
Подвижн. Дети	Панорама (стр. 27)	

### 2 Выполните съемку.

- Чтобы выбрать другую настройку, нажмите OK для отображения меню сюжетной съемки.

### Осторожно





- Для максимального использования преимуществ сюжетных режимов некоторые настройки функций съемки отключены.
- В режиме [e-Portrait] записывается два изображения: немодифицированное изображение и второе изображение, к которому применяются эффекты [e-Portrait]. Запись может потребовать некоторого времени. Кроме того, при использовании режима качества изображений [RAW] изображение записывается в режиме RAW+JPEG.
- Опции [Рыбий Глаз], [Широкий Угол] и [Макро] предназначены для использования с дополнительными оптическими конвертерами.
- В режимах [e-Portrait], [Съемка с рук], [Панорама] и [3D фото] нельзя записывать видеоролики.
- В режиме [Съемка с рук] выполняется съемка 8 кадров, после чего они объединяются. Кроме того, при использовании режима качества изображений [RAW] изображение JPEG объединяется с первым изображением RAW и записывается в режиме RAW+JPEG.

- Режим [3D фото] предусматривает следующие ограничения.  
Режим [3D фото] можно использовать только с 3D-объективами.  
Экран фотоаппарата не может использоваться для просмотра изображений в режиме 3D. Используйте устройство, поддерживающие отображение в режиме 3D. Фокус заблокирован. Кроме того, нельзя использовать вспышку и автоспуск.  
Размер изображения фиксирован и равен 1824 × 1024.  
Фотосъемка в формате RAW недоступна.  
Покрытие кадра не является 100%.
- При отслеживании движущегося объекта режим [Проводка] реагирует на движения фотоаппарата и подбирает оптимальную выдержку. Этот режим особенно полезен, если нужно снять движущийся объект на плавно движущемся фоне.  
В режиме [Проводка]  отображается на экране во время поиска панорамы, а  – если ничего не найдено.  
Если в режиме [Проводка] используется объектив с переключателем стабилизатора изображения, переведите переключатель в положение OFF.  
При ярком освещении невозможно получить удовлетворительное качество панорамирования. Имеющийся в продаже ND-фильтр облегчает процесс получения панорамных эффектов.

### Съемка панорам

Установив прилагаемое компьютерное программное обеспечение, вы сможете объединять отдельные изображения в панорамные снимки.  «Подключение фотоаппарата к компьютеру» (стр. 122)

**1** Выберите пункт [Панорама] в **SCN** и нажмите кнопку .

**2** С помощью     выберите направление панорамирования.

**3** Выполните съемку, используя направляющие для компоновки кадра.

- Фокус, экспозиция и другие параметры фиксируются по первому кадру.

**4** Отснимите остальные кадры таким образом, чтобы направляющие пересекались с предыдущим изображением.

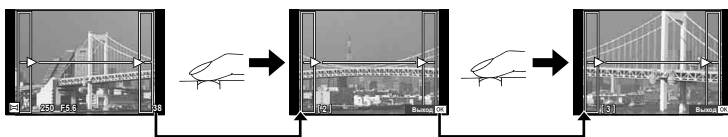



- Панорама может включать до 10 изображений. После десятого снимка отобразится предупреждающий индикатор (.

**5** Сделав последний снимок, нажмите , чтобы завершить серию.

### Осторожно

- В процессе панорамной съемки изображение, предварительно снятое для совмещения позиции, не отображается. Пользуясь зонами автофокуса или другими отображаемыми в изображениях метками, установите композицию таким образом, чтобы края накладывающихся изображений перекрывали друг друга в пределах кадров.

### Примечание

- Нажав  до съемки первого кадра, вы вернетесь в меню выбора сюжетного режима. Нажатие  в процессе съемки завершает последовательность съемки панорамы и позволяет перейти к следующей.

## Применение художественных фильтров

Художественные фильтры позволяют свободно экспериментировать с художественными эффектами.

### ■ Типы художественных фильтров

	<b>Поп Арт</b>	Создает изображение, подчеркивающее красоту цвета.
	<b>Мягкий Фокус</b>	Создает изображение, передающее атмосферу в мягких тонах.
	<b>Бледные Цвета</b>	Создает немного засвеченное изображение с мягким, рассеянным светом.
	<b>Светлая Тональность</b>	Создает высококачественное изображение, смягчая затененные и яркие зоны.
	<b>Зернистость</b>	Создает изображение, подчеркивающее шероховатость черно-белых снимков.
	<b>Пинхол</b>	Создает изображения, как будто снятые старым или игрушечным фотоаппаратом, нечеткие по краям.
	<b>Диорама</b>	Создает изображение в миниатюре, усиливая насыщенность и контраст и размывая участки, оказавшиеся не в фокусе.
	<b>Кросс Процесс</b>	Создает изображение, передающее сюрреалистическую атмосферу. Cross Process II создает изображение с усиленным пурпурным цветом.
	<b>Легкая Сепия</b>	Создает высококачественное изображение, удлиняя тени и смягчая общий вид изображения.
	<b>Расшир. Тональность</b>	Создает изображение с подчеркнутой границей между светом и тенью за счет частичного увеличения контраста.
	<b>Key Line</b>	Создает изображение с отчетливыми контурами в иллюстративном стиле.
	<b>Акварель</b>	Создает мягкие, яркие изображения, удаляя темные участки, делая пастельные цвета более плотными за счет белого фона и смягчения контуров.
	<b>Винтаж</b>	Придает будничным снимкам ностальгические, винтажные оттенки за счет эффекта выцветания как на бумажных фотографиях.
	<b>Частичный Цвет</b>	Придает объектам выразительность, извлекая заданные цвета и делая остальное изображение монохромным.
	<b>ART ВКТ (брекетинг художественных фильтров)</b>	При каждом спуске затвора фотоаппарат создает копии для всех выбранных художественных фильтров.

## 1 Поверните диск выбора режимов и выберите **ART**.

- Откроется меню художественных фильтров. Выберите фильтр с помощью кнопки со стрелками ( $\Delta \nabla$ ).
- Нажмите кнопку  $\odot$  или нажмите кнопку спуска затвора наполовину, чтобы выбрать выделенный элемент и выйти из меню художественного фильтра.



## 2 Выполните съемку.

- Чтобы выбрать другую настройку, нажмите  $\odot$  для отображения меню художественных фильтров.

### брекетинг ART

При съемке одного изображения изображения записываются для всех выбранных художественных фильтров. Нажмите  $\triangleright$ , чтобы выбрать фильтры.

### Художественные эффекты

Можно изменять художественные фильтры и добавлять эффекты. Нажмите  $\triangleright$  в меню художественных фильтров для отображения дополнительных параметров.

### Изменение фильтров

Параметр I – это исходный фильтр, а параметры II и далее добавляют эффекты, которые изменяют исходный фильтр.

### Добавление эффектов\*

Мягкий фокус, пинхол, рамки, белые края, свет звезд, фильтр, тон, размытость, эффект затенения

\* Доступные эффекты зависят от выбранного фильтра.

### Осторожно

- Для максимального использования преимуществ художественных фильтров некоторые настройки функций съемки отключены.
- Если для качества изображения в данный момент выбрано значение [RAW], для качества изображения будет автоматически установлено значение [L+N+RAW]. Художественный фильтр будет применен только к копии в формате JPEG.
- В зависимости от объекта, переходы тонов могут быть резкими, эффект может быть менее заметен или изображение может быть более зернистым.
- Некоторые эффекты могут быть не видны в режиме живого изображения или во время видеосъемки.
- Воспроизведение может меняться в зависимости от примененных фильтров, эффектов или настроек качества видеозаписи.

### Настройка и съемка частично цветных изображений

Можно создать изображение, на котором будут выделены только определенные цвета, выбранные с помощью цветового кольца.

Для выбора цвета, который нужно выделить, поверните передний ( $\odot$ ) или задний диск ( $\odot$ ). Эффекты будут отображаться в режиме живого изображения.

Если возникнет необходимость изменить выбранный цвет после завершения съемки, поверните передний ( $\odot$ ) или задний диск ( $\odot$ ) для отображения цветового кольца.









## Использование режима PHOTO STORY

Съемка с использованием функции PHOTO STORY. Позволяет вести съемку с выбранным типом эффекта PHOTO STORY.

### 1 Установите диск выбора режимов на .

- Открывается меню PHOTO STORY.

- 1: Стандартный
- 2: Скорость
- 3: Увеличить/уменьшить
- 4: Layout
- 5: Забавные рамки
- : Работа не завершена

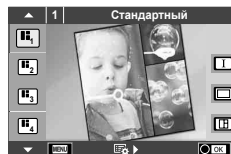





### 2 С помощью кнопок выберите тему PHOTO STORY.

- Откройте с помощью  экран с подробными данными, где можно указать варианты или количество кадров.
- Можно выбрать различные эффекты, количество кадров и соотношение сторон для каждой темы. Также можно изменить соотношение сторон, схему разделения и эффекты для кадров отдельных изображений.

#### Переключение между вариантами

После нажатия  для переключения между вариантами используйте кнопки  .

	Исходное изображение PHOTO STORY
  	Изображение PHOTO STORY с примененными эффектами и измененным соотношением сторон по отношению к исходному изображению PHOTO STORY. Количество изображений и расположение областей изображений можно изменить для каждой темы PHOTO STORY.

- В каждом варианте можно изменить цвет рамки и эффект рамки.
- Каждая тема и вариант представляет собой отдельное изображение PHOTO STORY.

### 3 После завершения настройки нажмите кнопку .

- Экран переходит в режим отображения изображения PHOTO STORY.
- Отобразится тема текущего кадра.
- Прикоснитесь к любому кадру без изображения, чтобы установить этот кадр в качестве текущего.
- Нажмите кнопку **MENU**, чтобы изменить тему.



### 4 Сделайте снимок для первого кадра.

- Отснятое изображение отображается в первом кадре.



- Чтобы остановить съемку до того, как будут сняты все кадры, нажмите кнопку **MENU** и выберите метод сохранения изображения.  
**[Сохран.]:** сохранить изображения на карту SD и завершить съемку.  
**[Позднее]:** сохранить изображения на карту SD и временно завершить съемку. Сохраненные данные можно будет снова открыть и возобновить съемку. (стр. 31)  
**[Удалить]:** завершить съемку без сохранения изображений.

## 5 Сделайте снимок для следующего кадра.

- Выберите объект для следующего кадра и сделайте снимок.
- Нажмите , чтобы удалить изображение в предыдущем кадре и повторите съемку.
- Прикоснитесь к любому кадру, чтобы удалить изображение в этом кадре и повторить съемку. Прикоснитесь к кадру, а затем прикоснитесь к .



Отснятое изображение      Следующий кадр

## 6 После съемки изображений для всех кадров нажмите , чтобы сохранить изображение.

### Примечание

- При съемке в режиме PHOTO STORY доступны следующие операции: Коррекция экспозиции/программная коррекция/съемка со вспышкой (за исключением при использовании темы [Скорость])/настройки панели управления Live control

### Осторожно

- Если фотоаппарат выключается во время съемки, данные для изображений, полученные до момента выключения, удаляются и не записываются на карту памяти.
- Если для качества изображения в данный момент выбрано значение [RAW], для качества изображения будет автоматически установлено значение [L+N+RAW]. Изображение PHOTO STORY сохраняется в формате JPEG, а изображения в кадрах — в формате RAW. Изображения с качеством RAW сохраняются с соотношением сторон [4:3].
- Можно установить режим [Реж.Автофок.], [S-AF], [MF] или [S-AF+MF]. Кроме того, в качестве зоны автофокуса используется одна центральная точка.
- В качестве режима замера используется только цифровой замер ESP.
- Следующие операции недоступны в режиме PHOTO STORY:
  - Видео/репортажная съемка (кроме случаев, когда выбрана тема [Скорость])/автоспуск/отображение INFO/АФ в режиме приоритета лиц/цифровой телеконвертер/режим обработки снимков
- Функции следующих кнопок отключены: **Fn1/Fn2/INFO** и т. д.
- При съемке в режиме PHOTO STORY фотоаппарат не будет переходить в спящий режим. В случае промежуточного сохранения отснятого материала в процессе съемки на SD карте резервируется место для записи последующих кадров.

### Возобновление съемки текущего материала

#### 1 Установите диск выбора режимов в положение .

#### 2 С помощью кнопок выберите текущее задание .

- Сохраненные неполные данные будут отображаться в режиме каталога.
- Рядом с сохраненными неполными данными появляется значок .



#### 3 С помощью кнопки со стрелками выберите данные, которые будут использоваться для возобновленной съемки, и нажмите кнопку .

- Съемка возобновится с предыдущего сеанса.

## Фотосъемка по методу «навел и снял» (программный режим P)

В режиме съемки **P** фотоаппарат автоматически выбирает оптимальные значения диафрагмы и выдержки соответственно яркости объекта. Установите диск выбора режимов на **P**.

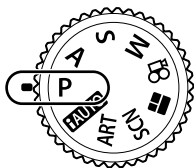

Значение диафрагмы  
Выдержка  
Режим съемки

- Отображаются выбранные фотокамерой выдержка и диафрагма.
- С помощью переднего диска можно выбрать коррекцию экспозиции.
- С помощью заднего диска можно выбрать программный сдвиг.
- Если фотоаппарату не удастся достичь оптимальной экспозиции, то значения выдержки и диафрагмы мигают.

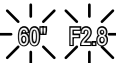
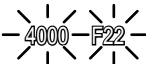
Пример отображения предупреждений (мигание)	Состояние	Действие
	Слишком темный объект.	<ul style="list-style-type: none"> <li>• Воспользуйтесь вспышкой.</li> </ul>
	Слишком яркий объект.	<ul style="list-style-type: none"> <li>• Диапазон замера фотоаппарата превышен. Необходим имеющийся в продаже ND-фильтр (для регулировки количества света).</li> </ul>

- Значение диафрагмы в момент мигания индикатора зависит от типа объектива и его фокусного расстояния.
- При использовании фиксированной настройки [ISO] измените настройку.  [ISO] (стр. 53)

### Программная коррекция (Ps)

В режимах **P** и **ART** можно выбрать различные комбинации значений диафрагмы и выдержки без изменения экспозиции. Поверните задний диск в положение программного сдвига, чтобы рядом с символом режима съемки отображалась индикация «**s**». Для отмены программного сдвига поверните задний диск так, чтобы значок «**s**» исчез.



Программная коррекция

### Осторожно

- Запрограммированный сдвиг недоступен, когда используется вспышка, цифровой сдвиг или режим **SCN**.



## Выбор диафрагмы (режим с приоритетом диафрагмы **A**)

В режиме съемки **A** фотограф самостоятельно выбирает значение диафрагмы, а фотоаппарат автоматически настраивает соответствующую выдержку. Установите диск выбора режимов на **A**, а затем с помощью заднего диска выберите значение диафрагмы.

При большой диафрагме (малые значения F) глубина резкости (область в фокусе перед точкой фокусировки или за ней) уменьшается, что приводит к смягчению деталей на заднем плане. С уменьшением диафрагмы (большие значения F) глубина резкости возрастает.

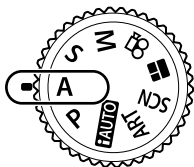

Значение диафрагмы

- С помощью переднего диска можно выбрать коррекцию экспозиции.

### Установка значения диафрагмы

Уменьшение значения диафрагмы ← → Увеличение значения диафрагмы

F2.8 ← F4.0 ← **F5.6** → F8.0 → F11

- Если фотоаппарату не удается достичь оптимальной экспозиции, то значение выдержки мигает.

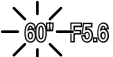
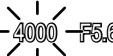
Пример отображения предупреждений (мигание)	Состояние	Действие
 60" F5.6	Объект недоэкспонирован.	<ul style="list-style-type: none"> <li>• Уменьшите значение диафрагмы.</li> </ul>
 4000" F5.6	Объект переэкспонирован.	<ul style="list-style-type: none"> <li>• Увеличьте значение диафрагмы.</li> <li>• Если экран предупреждения не появляется, диапазон замера фотоаппарата превышен. Необходим имеющийся в продаже ND-фильтр (для регулировки количества света).</li> </ul>

- Значение диафрагмы в момент мигания индикатора зависит от типа объектива и его фокусного расстояния.
- При использовании фиксированной настройки [ISO] измените настройку.  [ISO] (стр. 53)

## Выбор выдержки (режим с приоритетом выдержки S)

В режиме съемки **S** фотограф самостоятельно выбирает выдержку, а фотоаппарат автоматически настраивает соответствующее значение диафрагмы. Установите диск выбора режимов на **S**, а затем с помощью заднего диска выберите выдержку.

За счет уменьшения выдержки можно снять быстродвижущийся объект без размытости изображения. Увеличение выдержки приводит к размытости быстродвижущегося сюжета. Эта размытость создает ощущение динамичного движения.

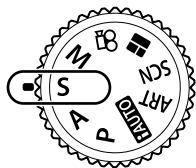

Выдержка

- С помощью переднего диска можно выбрать коррекцию экспозиции.

### Установка выдержки

Увеличение выдержки ← → Уменьшение выдержки  
60" ← 15 ← 30 ← **60** → 125 → 250 → 4000

- Если фотоаппарату не удается достичь оптимальной экспозиции, то значение диафрагмы мигает.

Пример отображения предупреждений (мигание)	Состояние	Действие
2000 — F2.8 —	Объект недоэкспонирован.	<ul style="list-style-type: none"> <li>• Установите более низкую скорость затвора.</li> </ul>
125 — F22 —	Объект переэкспонирован.	<ul style="list-style-type: none"> <li>• Установите более короткую выдержку.</li> <li>• Если экран предупреждения не появляется, диапазон замера фотоаппарата превышен. Необходим имеющийся в продаже ND-фильтр (для регулировки количества света).</li> </ul>

- Значение диафрагмы в момент мигания индикатора зависит от типа объектива и его фокусного расстояния.
- При использовании фиксированной настройки [ISO] измените настройку. [ISO] (стр. 53)

## Выбор диафрагмы и выдержки (ручной режим M)

В режиме съемки **M** фотограф самостоятельно выбирает и значение диафрагмы, и выдержку. Эти значения можно настраивать даже в режиме выдержки от руки, длительной выдержки с открытым затвором или живой комбинированной съемки, когда затвор остается открытым при нажатии кнопки спуска. Установите диск выбора режимов на **M**, а затем с помощью переднего диска выберите значение диафрагмы, а с помощью заднего диска — выдержку.

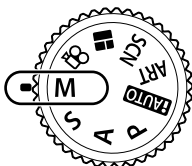

Разница с оптимальной экспозицией

- На мониторе будет отображено значение экспозиции, определяемое на основании выбранных значений диафрагмы и выдержки, а также разница по сравнению с наиболее соответствующим значением экспозиции, измеренным фотоаппаратом.
- Значение выдержки можно установить в диапазоне от 1/4000 до 60 секунд или выбрать режим [BULB], [LIVE TIME] или [LIVECOMP].

### Осторожно

- При изменении значений диафрагмы и выдержки отображение на экране (или в видоискателе) не меняется. Чтобы изображение отображалось таким, каким оно получится на снимке, установите для [Увеличить LV] (стр. 101) значение Пользовательское меню.
- Даже при установке [Подавл.Шума] на изображении на мониторе и на отснятых изображениях при определенных внешних условиях (температура и т. д.) и настройках фотоаппарата могут быть заметны шум и/или яркие пятна.

### Искажения на снимках

При съемке с большой выдержкой на экране могут появляться искажения. Данное явление происходит при повышении температуры в устройстве приема изображения или в его внутренней цепи управления, что приводит к появлению тока в тех участках устройства приема изображения, на которые обычно не воздействует свет. Это также имеет место при съемке с высокой настройкой чувствительности по ISO в атмосфере, подвергаемой действию высоких температур. Для уменьшения искажений фотоаппарат задействует функцию уменьшения шума.  [Подавл.Шума] (стр. 103)

## Съемка с длинной экспозицией (BULB)

Используйте сюжетные программы ночного пейзажа и фейерверков. В режиме **M** установите выдержку на [BULB] или [LIVE TIME].

**Ручная выдержка (BULB):** Затвор остается открытым, пока нажата кнопка спуска затвора. Концом экспозиции является момент отпускания кнопки спуска затвора.

**Ручная выдержка (TIME):** Началом экспозиции является момент полного нажатия кнопки спуска затвора. Для окончания экспозиции необходимо снова полностью нажать кнопку спуска затвора.

- При фотосъемке в режиме выдержки от руки или длительной выдержки яркость экрана изменяется автоматически.  «Монитор BULB/TIME» (стр. 103)

- При использовании [LIVE TIME] величина экспозиции будет отображаться на экране во время съемки. Для обновления отображения можно просто коснуться экрана.
- [Live BULB] (стр. 103) можно использовать для отображения экспозиции изображения во время съемки с открытым затвором.

### Осторожно

- Диапазон выбора настроек чувствительности ISO ограничен.
- Для уменьшения размытия изображения при длинных выдержках установите фотокамеру на устойчивый штатив и используйте кабель дистанционного управления (стр. 135).
- Во время съемки возможности настройки следующих функций ограничены.  
Репортажная съемка/съемка с автоспуском/интервальная съемка/автоматическая последовательная съемка в диапазоне настроек автоэкспозиции/стабилизатор изображения/автоматическая последовательная съемка со вспышкой/множественная экспозиция\* и др.  
\* Если не выбрано значение [Откл.] для [Live BULB] или [Live TIME] (стр. 103)

## Живая комбинированная съемка (комбинация темного и светлого поля)

Этот режим позволяет получать комбинированные изображения на основе нескольких снимков с динамическим отображением изменяющихся ярких световых вспышек (фейерверки, звезды), но без изменения яркости фона.

- 1** В [Настройки комб.съемки] (стр. 103) установите время экспозиции, которое будет использоваться в качестве базового.
- 2** В режиме **M** установите выдержку на [LIVECOMP].
  - Если выдержка установлена на [LIVECOMP], нажатием кнопки **MENU** можно открыть [Настройки комб.съемки].
- 3** Нажмите кнопку спуска затвора еще раз, чтобы подготовиться к съемке.
  - После появления на экране сообщения о завершении подготовки можно начинать съемку.
- 4** Нажмите кнопку спуска затвора.
  - Начнется съемка в режиме живой комбинированной съемки. Комбинированное изображение будет отображаться по истечении каждого установленного интервала экспозиции, позволяя отслеживать изменения источников света.
  - При комбинированной съемке яркость экрана изменяется автоматически.
- 5** Нажмите кнопку спуска затвора, чтобы завершить съемку.
  - Максимальная продолжительность комбинированной съемки составляет 3 часа. Однако доступное время съемки будет зависеть от условий съемки и уровня заряда аккумулятора фотоаппарата.

### Осторожно

- Диапазон выбора настроек чувствительности ISO ограничен.
- Для уменьшения размытия изображения при длинных выдержках установите фотокамеру на устойчивый штатив и используйте кабель дистанционного управления (стр. 135).
- Во время съемки возможности настройки следующих функций ограничены.  
Репортажная съемка/съемка с автоспуском/интервальная съемка/автоматическая последовательная съемка в диапазоне настроек автоэкспозиции/стабилизатор изображения/автоматическая последовательная съемка со вспышкой и др.

## Съемка с использованием сенсорного управления

Нажимайте  для циклического перемещения по установкам сенсорного экрана.



Нажмите на объект, чтобы автоматически выполнить фокусировку и спуск затвора. Эта функция недоступна в режиме .



Сенсорное управление отключено.



Прикоснитесь к экрану, чтобы отобразить метку АФ и сфокусироваться на объекте в выбранной зоне. Вы можете использовать сенсорный экран для выбора положения и размера рамки фокусировки. Фотографии можно снимать, нажимая кнопку спуска затвора.

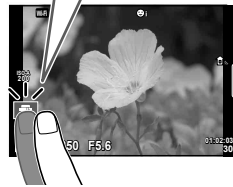

### ■ Предварительный просмотр объекта съемки ()

#### 1 Нажмите на объект на дисплее.

- Будет отображаться метка АФ.
- Для выбора размера рамки воспользуйтесь ползунком.
- Прикоснитесь к , чтобы отключить отображение метки автофокуса.

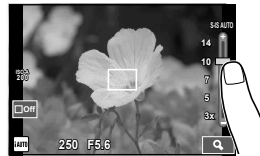

#### 2 Для выбора размера метки автофокуса воспользуйтесь ползунком, а затем прикоснитесь к , чтобы увеличить область в рамке.

- Для прокрутки отображаемой области увеличенного изображения перемещайте ее пальцем.
- Прикоснитесь к , чтобы отменить отображение увеличенного изображения.

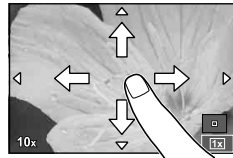

### Осторожно

- Ситуации, когда управление с использованием сенсорного экрана недоступно, перечислены ниже.
  - Панорама/3D/e-Portrait/мультиэкспозиция/при фотосъемке в режиме выдержки от руки, длительной выдержки или живой комбинированной съемки/диалог баланса белого в одно касание/задействованы кнопки или диски
- Не прикасайтесь к дисплею ногтями или другими острыми предметами.
- Выполнению операций с сенсорным экраном могут помешать перчатки или защитная пленка экрана.

## Видеосъемка

Видеосъемка возможна при любом положении диска выбора режимов, кроме **PHOTO STORY**.

**1** Нажмите кнопку , чтобы начать запись.

- Положение области фокусировки можно изменить путем касания экрана во время записи.

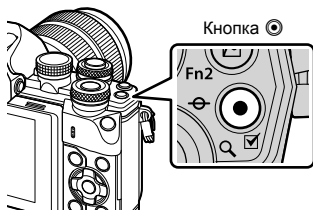

**2** Чтобы закончить запись, снова нажмите кнопку .

### Осторожно

- При использовании фотоаппарата с КМОП-матрицей движущиеся объекты могут искажаться из-за явления «роллинг шаттер». Это физическое явление, которое проявляется в искажении изображения при съемке быстро движущегося объекта или при дрожании фотоаппарата. Оно становится особенно заметным при съемке с большим фокусным расстоянием.
- Если размер записываемого файла видео превышает 4 ГБ, он будет автоматически разделен на части.
- При записи видео используйте карту SD с поддержкой класса скорости SD 10 или более высокого.
- Для непрерывной записи видео размером 4 ГБ или более не следует выбирать режим качества изображения All-Intra. Используйте другой режим.
- В случае длительной эксплуатации фотоаппарата возможно повышение температуры устройства приема изображения и появление «шума» и цветного «тумана» на изображениях. Выключите фотоаппарат на короткое время. При высокой чувствительности ISO на записанных изображениях возможно появление «шума» и цветного «тумана». В случае дальнейшего увеличения температуры фотоаппарат автоматически выключится.
- В случае использовании объектива системы Four Thirds при записи видео автофокусировка не будет работать.
- В следующих случаях нельзя использовать кнопку  для видеосъемки:
  - Мультиэкспозиция (фотосъемка также прекращается)/кнопка спуска затвора нажата наполовину/при фотосъемке в режиме выдержки от руки, длительной выдержки или комбинированной съемки/репортажная съемка/съемка панорамы/режим **SCN** (e-Portrait, съемка с рук, 3D)/цейтраферная съемка

## Использование режима видеосъемки (📹)

В режиме видеосъемки (📹) можно создавать видеоролики с применением эффектов, доступных в режиме фотографии. Для выбора настроек воспользуйтесь панелью управления Live control. 📱 «Добавление эффектов к видео» (стр. 72)

Можно также применить эффект остаточного изображения или увеличить область изображения на экране во время записи видео.

### ■ Добавление эффектов к видео [Видео-эффект]

- 1 Поверните диск выбора режимов для выбора 📹.
- 2 Нажмите кнопку ⏺, чтобы начать запись.
  - Чтобы закончить запись, снова нажмите кнопку ⏺.
- 3 Прикоснитесь к значку эффекта, чтобы выбрать желаемый эффект.

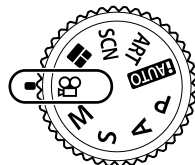

	<b>Затенение</b>	Видео с выбранным эффектом обработки снимков. Эффект затенения применяется к переходу между сценами.
	<b>Стар. Пленка</b>	К изображению в произвольном порядке применяется эффект повреждения или помех из-за пыли для придания сходства со старыми киноплёнками.
	<b>Мульти-эхо</b>	Добавление эффекта остаточного изображения. Остаточные изображения будут появляться за движущимися объектами.
	<b>Эхо</b>	Остаточное изображение отображается в течение короткого времени после нажатия кнопки. Через некоторое время остаточное изображение автоматически исчезает.
	<b>Телеконвертер видео</b>	Увеличение области изображения без использования зума объектива. Увеличение выбранной области изображения даже при неподвижном фотоаппарате.

#### Затенение

Прикоснитесь к значку. Эффект будет применен постепенно после отпускания пальца.

#### Стар. Пленка

Коснитесь значка, чтобы применить эффект. Прикоснитесь к значку еще раз, чтобы отменить эффект.



#### Мульти-эхо

Прикоснитесь к значку, чтобы применить эффект. Прикоснитесь к значку еще раз, чтобы отменить эффект.

#### Эхо

При каждом касании значка эффект усиливается.

## Телеконвертер видео

- 1 Прикоснитесь к значку, чтобы отобразить рамку увеличения.
  - Чтобы изменить положение рамки увеличения, прикоснитесь к экрану или воспользуйтесь кнопками  $\Delta \nabla \langle \rangle$ .
  - Нажмите и удерживайте кнопку  $\odot$ , чтобы вернуть рамку увеличения в центр экрана.
- 2 Прикоснитесь к  или нажмите кнопку **Fn2**, чтобы увеличить изображение в рамке увеличения.
  - Прикоснитесь к  или нажмите кнопку **Fn2**, чтобы вернуться к отображению рамки увеличения.
- 3 Прикоснитесь к  или нажмите  $\odot$ , чтобы отменить отображение рамки увеличения и выйти из режима Телеконвертер видео.

## Осторожно

- Во время записи частота кадров будет незначительно снижена.
- Одновременное применение двух эффектов невозможно.
- Используйте карту памяти SD класса скорости 10 или выше. При использовании медленной карты видеозапись может неожиданно прерваться.
- Если для съемки фотографий во время записи видео был установлен режим mode1 (стр. 107), съемка фотографий при использовании эффектов видео, отличных от эффекта телеконвертера видео, будет недоступна.
- Функции [e-Portrait] и [Диорама] нельзя использовать вместе с функцией «Художественное затенение».
- Могут быть записаны звуки касания и нажатия кнопок.
- Художественное затенение нельзя использовать при съемке видеороликов.
- При замедленной/ускоренной съемке все эффекты, кроме телеконвертера видео, будут недоступны.

## Фотосъемка во время записи видео (режим «Видео+фото»)

- Нажмите кнопку спуска затвора во время съемки видео, чтобы записать один из кадров видео как фотографию. Чтобы закончить запись видео, нажмите кнопку  $\odot$ . Файлы видео и фотографий будут записаны на карту памяти отдельно. Для записи фотографий будет использоваться режим  $\overline{M}$ N (16:9).
- Кроме того, имеется возможность записи фотографии с более высоким разрешением.  [Режим Видео+Фото] (стр. 107)

## Осторожно

- Во время записи клипов или замедленного/ускоренного движения фотосъемка будет невозможна, если для параметра [Режим Видео+Фото] выбрано [mode1]. Выберите частоту кадров 30r или менее. Количество фотографий может быть ограничено.
- При съемке видео могут использоваться способы автофокусировки и замера, отличные от режима фотосъемки.

## Использование функции беззвучной съемки во время съемки видео

Эта функция позволяет не записывать звуки, издаваемые фотоаппаратом в процессе съемки.

Следующими функциями можно управлять с помощью сенсорного экрана.

- Механический зум\*/громкость записи/диафрагма/выдержка/коррекция экспозиции/чувствительность ISO
- \* Доступно только для объективов с механическим зумом

Коснитесь вкладки бесшумной съемки, чтобы посмотреть отдельные параметры функции. Коснувшись параметра, коснитесь появившейся на экране стрелки и выберите значение.

Вкладка беззвучной съемки





## Съемка «Мои клипы»



Можно создать файл видеороликов «Мои клипы», содержащий несколько коротких видеороликов (клипов). К видеороликам «Мои клипы» можно добавлять фотографии.

### ■ Режим съемки

1 Поверните диск выбора режимов для выбора .

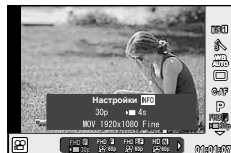

2 Нажмите кнопку , чтобы отобразилась панель управления Live control, и выберите режим качества видео с помощью заднего диска.



3 Для съемки видеороликов с помощью переднего диска выберите **MOV**  **30p** и нажмите кнопку .



- Нажмите кнопку **INFO**, чтобы изменить значения [Частота Кадров] и [Время записи Клипа].

4 Нажмите кнопку , чтобы начать съемку.

- По окончании заданного времени съемки запись автоматически остановится, а результат записи видео можно будет проверить на отобразившемся экране. Нажмите кнопку , чтобы сохранить клип и начать съемку следующего.
- Если во время съемки повторно нажать кнопку , съемка будет продолжаться при условии удерживания кнопки (в течение максимум 16 секунд).

5 Нажмите кнопку , чтобы начать съемку следующего клипа.



- Экран запроса подтверждения закроется, начнется съемка следующего клипа.
- Для удаления снятого клипа или сохранения его в другую папку «Мои клипы» выполните следующие действия на экране запроса подтверждения.





	Начнется воспроизведение «Мои клипы» с самого начала.
	Выбор папки «Мои клипы», где будут сохранены клипы, и позиции, куда будет вставлен новый клип.
	Удаление снятого клипа без сохранения.

- Для добавления следующего снимка нажмите кнопку спуска затвора наполовину. Клип будет сохранен в ту же папку «Мои клипы», что и предыдущий.
- Клипы с разными настройками частоты кадров и количества пикселей сохраняются в разные папки «Мои клипы».

### ■ Воспроизведение

Можно по порядку непрерывно воспроизвести файлы, сохраненные в разделе «Мои клипы».

1 Нажмите  и выберите изображение со значком .

2 Нажмите  и выберите [Воспр. Мои клипы] при помощи  . Затем нажмите  еще раз.

- Файлы в разделе «Мои клипы» будут воспроизводиться непрерывно по порядку.
- Нажмите , чтобы завершить непрерывное воспроизведение по порядку.





## Редактирование раздела «Мои клипы»



Все файлы из «Моих клипов» можно объединить в один видеоролик. Снятые клипы хранятся в папке «Мои клипы». К «Моим клипам» можно добавлять видеоролики и фотографии. Можно также применить эффекты смены экранов и эффекты художественных фильтров.





- 1 Для воспроизведения «Моих клипов» нажмите кнопку  и поверните задний диск.



\*1 Если были созданы один или несколько «Моих клипов», они будут отображаться здесь (стр. 41)

- 2 С помощью кнопок   или сенсорного экрана, укажите, какие из «Моих клипов» нужно использовать.
- 3 Выберите пункт с помощью кнопок   и нажмите кнопку .

<b>Воспр. Мои клипы</b>	Воспроизведение файлов в «Моих клипах» по порядку, с начала.
<b>Воспр. Видео</b>	Выбрав файл видео, можно управлять его воспроизведением в режиме видео.
<b>Поменять порядок</b>	Перемещение или добавление файлов в «Мои клипы».
<b>Предв.устан. адрес</b>	Видео, снятое в таком же режиме качества изображений, начиная с момента последней съемки, будет добавлено в папку  «Мои клипы».
<b>Удал. Мои клипы</b>	Удаление всех незащищенных файлов из «Моих клипов».
<b>Удаление</b>	Нажмите кнопку  во время воспроизведения изображения, которое нужно удалить из «Моих клипов». Выберите пункт [Да] и нажмите кнопку  для удаления.

- 4 Укажите на экране «Мои клипы», из которых нужно создать видеоролик. Выберите пункт [Эксп. Мои клипы] и нажмите кнопку .
- 5 Выберите пункт с помощью кнопок   и нажмите кнопку .

<b>Эффекты Клипа</b>	Можно применить 6 типов художественных эффектов.
<b>Эффект перехода</b>	Можно применить эффекты затенения.
<b>BGM</b>	Установите [Joy] или [Откл.].
<b>Громк. запис. клипа</b>	Установите для BGM значение [Joy], чтобы настроить громкость звука, записываемого для видео.
<b>Звук записан. клипа</b>	Выберите [Вкл.], чтобы создать видео с записанным звуком. Данная настройка доступна только в том случае, если для BGM выбрано [Откл.].
<b>Репетир</b>	Просмотрите отредактированные файлы из «Моих клипов» по порядку, с начала.

- 6** Завершив редактирование, выберите [Начать экспорт] и нажмите **OK**.
- Комбинированный альбом сохранится в виде одного видеоролика.
  - Экспортирование видеозаписей может занять некоторое время.
  - Максимальная продолжительность записей в «Моих клипах» составляет 15 минут, а максимальный размер файла – 4 ГБ.
  - «Мои клипы» записываются в качестве Full HD и Fine.

### Осторожно

- Отображение «Моих клипов» может начаться не сразу, если карта была вынута, вставлена, очищена от данных или защищена.
- Можно записать не более 99 «Моих клипов», каждый длиной не более 99 кадров. Максимальное количество зависит от размера и продолжительности файлов «Моих клипов».
- В «Мои клипы» нельзя добавлять видео какого-либо типа кроме видеороликов.

## Съемка видео с замедленным/ускоренным движением

Эта функция позволяет создавать видео с замедленным или ускоренным движением.

Скорость записи можно задать с помощью **FPS** в режиме качества изображения.

- 1** Поверните диск выбора режимов для выбора **FPS**.

- 2** Нажмите кнопку **OK**, чтобы отобразилась панель управления Live control, и выберите режим качества видео с помощью заднего диска.

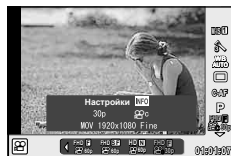

- 3** С помощью переднего диска выберите **MOV **FPS** FHD 30p** (пользовательский режим качества изображения) и нажмите кнопку **INFO**.

- 4** С помощью заднего диска выберите скорость записи и нажмите **OK**.
- Для повышения скорости записи используйте большие значения коэффициента. Уменьшите коэффициент, чтобы понизить скорость записи.

- 5** Нажмите кнопку **GO**, чтобы начать съемку.
- Чтобы закончить запись, снова нажмите кнопку **GO**.
  - Видео будет воспроизводиться с фиксированной скоростью записи, т.е. с замедленным или ускоренным движением.

### Осторожно

- Запись звука производится не будет.
- Действие художественных фильтров для всех режимов обработки снимков будет отменено.
- Использование режима замедленной/ускоренной съемки невозможно, если для скорости передачи информации установлено значение [All-Intra].
- Использование режима замедленной/ускоренной съемки не возможно, если для частоты кадров установлено значение [60p] или [50p].

## Запись высокоскоростных видео

Запись видео с замедленным движением. Видеоматериал, снятый при 120 кадрах в секунду, воспроизводится со скоростью 30 кадров в секунду; качество эквивалентно [SD].

**1** Поверните диск выбора режимов для выбора .

**2** Нажмите кнопку , чтобы отобразилась панель управления Live control, и выберите режим качества видео с помощью заднего диска.



**3** С помощью переднего диска выберите  (Высокоскоростное видео) и нажмите кнопку .

**4** Нажмите кнопку , чтобы начать съемку.

- Чтобы закончить запись, снова нажмите кнопку .

### Осторожно

- Запись звука производиться не будет.
- Действие художественных фильтров для всех режимов обработки снимков будет отменено.
- Эффекты видео недоступны.

## Использование параметров съемки

### Вызов параметров съемки

Часто используемые параметры съемки можно вывести на экран с помощью программируемых кнопок.

Для выбора параметров съемки, неприсвоенных программируемым кнопкам, воспользуйтесь панелью управления LV super control panel, на которой отображается текущее состояние параметров съемки. Выбрать параметры и изменить настройки можно с помощью сенсорного экрана или кнопки со стрелками. Если не применяется режим живого изображения, на экран можно вывести стандартную панель управления Super control panel.

#### Панель управления LV super control panel

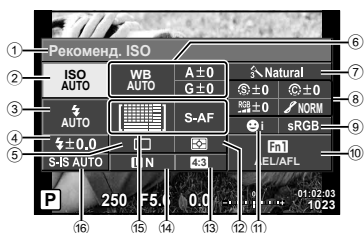

#### Панель управления Super control panel



#### Параметры, которые настраиваются с помощью панели управления LV Super control panel

- |   |   |   |   |
|---|---|---|---|
| ① | Выбранный в данный момент параметр              | ⑨ | Цветовое пространство ..... стр. 71     |
| ② | Чувствительность ISO ..... стр. 53              | ⑩ | Назначение функций кнопок ..... стр. 64 |
| ③ | Режим вспышки ..... стр. 62                     | ⑪ | Приоритет Лиц ..... стр. 49             |
| ④ | Регулировка интенсивности вспышки ..... стр. 64 | ⑫ | Режим замера ..... стр. 53              |
| ⑤ | Репортажная съемка/автоспуск ..... стр. 57      | ⑬ | Соотношение размеров ..... стр. 59      |
| ⑥ | Баланс белого ..... стр. 54                     | ⑭ | Режим записи ..... стр. 60, 61          |
|   | Компенсация баланса белого ..... стр. 55        | ⑮ | Режим автофокуса ..... стр. 51          |
| ⑦ | Режим обработки снимков ..... стр. 68           |   | Метка автофокуса ..... стр. 48          |
| ⑧ | Резкость $\text{S}$ ..... стр. 69               | ⑯ | Стабилизатор изображения ..... стр. 56  |
|   | Контрастность $\text{C}$ ..... стр. 69          |   |   |
|   | Насыщенность $\text{RGB}$ ..... стр. 69         |   |   |
|   | Оттенок $\text{J}$ ..... стр. 70                |   |   |
|   | Черно-белый фильтр $\text{F}$ ..... стр. 70     |   |   |
|   | Цветовой тон снимка $\text{T}$ ..... стр. 71    |   |   |

#### Осторожно

- Не отображается в режиме видеосъемки и в режиме PHOTO STORY.
- При использовании на экране стандартной панели управления Super control panel фотоаппарат переходит в режим сна, если в течение 3 секунд не совершается никаких действий. Фотоаппарат можно активировать снова, нажав кнопку спуска затвора.  $\text{I}$  «Быстр. спящий режим» (стр. 109)

- 1 Нажмите кнопку **OK** в режиме **P/A/S/M**.
  - Появится панель управления Super control panel.
- 2 Коснитесь необходимого элемента.
  - Элемент будет выделен.
- 3 Поверните передний диск, чтобы изменить настройку.

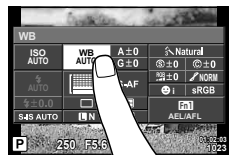
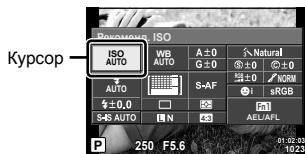

### **Примечание**

- Также операции можно выполнить с помощью дисков.
- Передний диск используется для выбора пунктов меню, а задний – для изменения настроек.
- Если пользовательское меню было настроено заранее, панель управления Super control panel может отображаться при использовании режимов **FAUTO**, **SCN** или **ART**.

### **Панель управления Live control**

В режиме видеосъемки и PHOTO STORY можно использовать панель управления Live control для выбора функций съемки и просмотра результата применения эффектов на экране.

Если в качестве режима управления в пункте настроек  выбрано [Live Control], панель управления Live control можно использовать даже в режимах **FAUTO**, **P**, **A**, **S**, **M**, **ART** и **SCN** (стр. 101)

Экран панели управления Live control



### ■ **Доступные настройки**

Стабилизатор изображения*.....	стр. 56	Режим  .....	стр. 39
Режим обработки изображений*.....	стр. 68	Режим вспышки.....	стр. 62
Сюжетный режим.....	стр. 26	Контроль интенсивности вспышки.....	стр. 64
Режим художественного фильтра.....	стр. 28	Режим замера.....	стр. 53
Баланс белого*.....	стр. 54	Режим автофокуса*.....	стр. 51
Репортажная съемка/автоспуск*.....	стр. 57	Чувствительность ISO*.....	стр. 53
Соотношение размеров.....	стр. 59	Режим приоритета лиц*.....	стр. 49
Режим записи*.....	стр. 61	Запись звука при видеосъемке*.....	стр. 72

\* Доступно в режиме .

## 1 Нажмите **OK** для отображения панели управления Live control.

- Чтобы скрыть панель управления Live control, нажмите **OK** снова.

## 2 Используйте задний диск для выбора параметра, измените его значение с помощью переднего диска и нажмите **OK**.

- Если не выполнять никаких действий в течение 8 секунд, изменения автоматически вступят в силу.

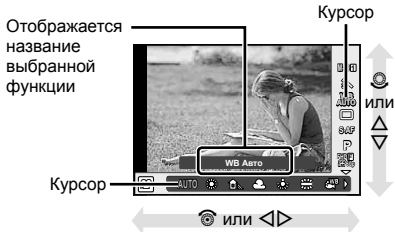

### Осторожно

- Некоторые элементы доступны не во всех режимах съемки.

## Управление экспозицией (коррекция экспозиции)

Поверните передний диск, чтобы выбрать коррекцию экспозиции. Положительные значения («+») увеличивают яркость изображений, а отрицательные («-») делают их темнее. Экспозиция регулируется в диапазоне  $\pm 5.0$  EV.



Отрицательное значение (-)



Без коррекции (0)



Положительное значение (+)

### Осторожно

- Компенсация экспозиции недоступна в режиме **PAUTO**, **M** и **SCN**.
- При съемке с использованием видоискателя и живого изображения экспозицию можно изменять только в пределах  $\pm 3.0$ EV. Если экспозиция выходит за пределы  $\pm 3.0$  EV, полоска экспозиции начнет мигать.
- Экспозицию для видео можно корректировать в диапазоне не более  $\pm 3.0$  EV.

## Фиксация экспозиции (фиксация автоматической экспозиции)

Экспозицию можно независимо зафиксировать, нажав кнопку **Fn1**. Используйте эту возможность для независимой регулировки фокусировки и экспозиции или для выполнения нескольких снимков при одной и той же экспозиции.

- При однократном нажатии кнопки **Fn1** экспозиция фиксируется и отображается индикатор **AEL**.  «AEL/AFL» (стр. 109)
- Нажмите кнопку **Fn1** еще раз, чтобы снять фиксацию автоматической экспозиции.

### Осторожно

- Фиксация будет снята при повороте диска выбора режимов, нажатии кнопки **MENU** или **OK**.

## Установка зоны автофокуса (зона АФ)

Выберите, какую из 81 меток автофокуса использовать для автофокусировки.

- 1 Нажмите кнопку со стрелками, чтобы включить отображение зоны автофокуса.
- 2 С помощью кнопок  $\Delta$   $\nabla$   $\triangleleft$   $\triangleright$  измените отображение отдельной зоны и выберите положение АФ.
  - Если вы переместите курсор за пределы экрана, восстанавливается режим «Все зоны».



Фотокамера автоматически делает выбор из полного набора зон автофокуса.

Выберите зону фокусировки вручную.

### Осторожно





- При использовании объектива системы Four Thirds фотоаппарат автоматически переходит в режим одной зоны.
- Размер и количество зон АФ изменяется в зависимости от настроек [Цифровой телеконв.], [Пропорции Кадра] и настроек группы зон.

## Использование небольшой зоны и группы зон (Установка зон автофокуса)

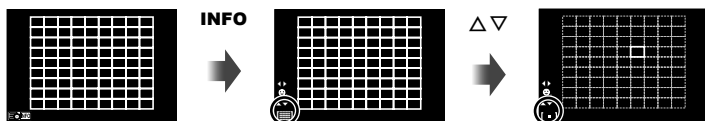
Способ выбора зоны и ее размер можно менять. Также можно выбрать АФ приоритета лиц (стр. 49).

- 1 Нажмите кнопку со стрелками, чтобы активировать отображение зоны автофокуса.
- 2 Нажмите кнопку **INFO** во время выбора зоны автофокуса и выберите способ выбора зоны с помощью  $\Delta$   $\nabla$ .



 (Все зоны)	Фотоаппарат автоматически делает выбор из всех зон автофокусировки.
 (Одна зона)	Выбор одной зоны автофокуса пользователем.
 (Небольшая зона)	Размер зоны автофокуса можно уменьшить.
 (Зона из группы)	Фотокамера автоматически делает выбор из зон в выбранной группе.

### Осторожно

- При съемке видео фотоаппарат автоматически переходит в режим одной зоны.
- При использовании объектива системы Four Thirds фотоаппарат автоматически переходит в режим одной зоны.



## Автофокус в режиме приоритета лиц и автофокус по зрачкам

Фотокамера обнаруживает лица и выполняет по ним фокусировку и цифровой экспозамер ESP.

- 1 Нажмите кнопку со стрелками, чтобы включить отображение меток автофокуса.
- 2 Нажмите кнопку **INFO**.
  - Способ выбора зоны автофокуса можно менять.
- 3 С помощью  $\triangleleft \triangleright$  выберите какую-либо опцию и нажмите  $\odot$ .

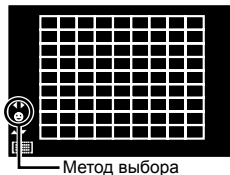

<b>OFF</b> Приоритет Лиц Вык	Приоритет лица выключен.
Приоритет Лиц Вкл	Приоритет лица включен.
Приоритет лиц и глаз Вкл.	В режиме АФ с приоритетом лица система автофокусировки выбирает зрачок глаза, находящегося ближе всего к фотокамере.
Приор. лиц и пр. глаз Вкл.	В режиме приоритета АФ по лицам система автофокуса выполняет фокусировку по зрачку глаза справа.
Приор. лиц и л. глаз Вкл.	В режиме приоритета АФ по лицам система автофокуса выполняет фокусировку по зрачку глаза слева.

- 4 Наведите фотоаппарат на объект.
  - Если будет обнаружено лицо, оно будет выделено белой рамкой.
- 5 Нажмите кнопку спуска затвора наполовину, чтобы сфокусироваться.
  - После фокусировки на лице в белой рамке рамка становится зеленой.
  - Если фотокамера может обнаружить глаза снимаемого человека, она отображает вокруг выбранного глаза зеленую рамку. (автофокус по зрачкам)
- 6 Нажмите кнопку спуска затвора до конца, чтобы выполнить съемку.



### Осторожно

- При репортажной съемке режим приоритета лиц применяется только к первому снимку в каждой серии.
- В зависимости от объекта съемки и параметров художественного фильтра фотоаппарат, возможно, не сможет определить лицо должным образом.
- В случае выбора  $\square$  (Цифровой замер ESP) приоритет при замере будут иметь лица.

### Примечание

- Режим приоритета лиц также доступен для ручного фокуса [MF]. Обнаруженные фотоаппаратом лица будут выделены белыми рамками.

## Автофокус на рамке увеличения/автофокус с увеличением (АФ Super Spot)

Можно увеличить часть изображения в кадре при настройке фокуса. Выбрав высокую степень увеличения, можно использовать автофокус для фокусировки на меньшей области, чем обычно охватывается при использовании метки автофокуса. Вы также можете уточнить расположение зоны фокусировки.



Q (нажмите и удерживайте) / (OK)

- 1 Присвойте функцию Q (значок увеличения) одной из кнопок с помощью [Функция Кнопки] (Р. 64).
- 2 Нажмите и отпустите кнопку Q для отображения рамки масштабирования.
  - Если непосредственно перед нажатием кнопки был наведен фокус с помощью автофокусировки, рамка увеличения отобразится в текущей позиции фокуса.
  - Используя  $\Delta$   $\nabla$   $\langle$   $\rangle$ , поместите рамку в нужное место.
  - Нажмите кнопку **INFO** и с помощью кнопок  $\Delta$   $\nabla$  выберите коэффициент увеличения. ( $\times 3$ ,  $\times 5$ ,  $\times 7$ ,  $\times 10$ ,  $\times 14$ )
- 3 Нажмите и отпустите кнопку Q снова для увеличения рамки масштабирования.
  - Используя  $\Delta$   $\nabla$   $\langle$   $\rangle$ , поместите рамку в нужное место.
  - Для изменения масштаба поверните передний (⊕) или задний диск (⊖).
- 4 Нажмите кнопку спуска затвора наполовину, чтобы выполнить автоматическую фокусировку.
  - Фотоаппарат будет фокусироваться на объекте в рамке в центре экрана. Чтобы изменить положение точки фокусировки, переместите ее путем касания экрана.

### Примечание

- Отобразить и переместить рамку увеличения также можно с помощью сенсорного управления.

### Осторожно

- Увеличение видно только на экране и не влияет на конечные фотографии.
- В случае использования объектива системы Four Thirds при отображении с увеличением автофокусировка не будет работать.
- При увеличении стабилизатор изображения издает звук.

## Выбор режима фокусировки (режим автофокуса)

Выберите метод (режим) фокусировки.

Для режима фотографии и режима  можно выбрать отдельные методы фокусировки.

### 1 Нажмите кнопку и выберите режим автофокуса.

- Параметры можно выбрать вращением заднего диска.

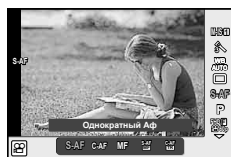

### 2 Выберите пункт с помощью переднего диска и нажмите кнопку .

- Выбранный режим АФ отображается на мониторе.

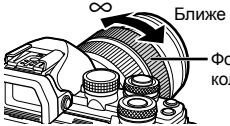
<b>S-AF</b> (разовый автофокус)	Фотоаппарат фокусируется один раз при нажатии кнопки спуска затвора наполовину. Когда фокус зафиксирован, звучит звуковой сигнал, загорается метка подтверждения автофокуса и метка автофокуса. Этот режим используется для съемки неподвижных объектов или объектов с ограниченным движением.
<b>C-AF</b> (постоянный автофокус)	Фотоаппарат повторяет фокусировку, пока кнопка спуска затвора остается нажатой наполовину. Когда объект находится в фокусе, на мониторе отображается значок подтверждения АФ и подается звуковой сигнал, когда фокус фиксируется в первый раз. Даже если объект переместился или вы изменили композицию снимка, фотоаппарат продолжает попытки выполнить фокусировку. <ul style="list-style-type: none"> <li>• При использовании объектива системы Four Thirds эта настройка изменится на [S-AF].</li> </ul>
<b>MF</b> (ручной фокус)	Эта функция позволяет вручную наводить фокус на любую точку с помощью фокального кольца на объективе. 
<b>S-AF+MF</b> (одновременное использование режимов S-AF и MF)	После нажатия кнопки спуска затвора наполовину для фокусировки в режиме [S-AF] можно точно отрегулировать фокус вручную с помощью фокального кольца.
<b>C-AF+TR</b> (следающий автофокус)	Нажмите кнопку спуска затвора наполовину, чтобы сфокусироваться. Пока кнопка спуска затвора удерживается в этом положении, фотоаппарат будет отслеживать и удерживать текущий объект в фокусе. <ul style="list-style-type: none"> <li>• Если фотоаппарат не может дальше отслеживать объект, метка автофокуса становится красной. Отпустите кнопку спуска затвора, снова поместите объект в кадр и нажмите кнопку спуска затвора наполовину.</li> <li>• При использовании объектива системы Four Thirds эта настройка изменится на [S-AF].</li> </ul>

### Осторожно

- Возможно, фотоаппарату не удастся сфокусироваться, если объект плохо освещен, скрыт в дыму или тумане или недостаточно контрастен.
- В случае использования объектива системы Four Thirds при записи видео автофокусировка будет недоступна.
- Режим автофокусировки будет недоступен, если фиксатор ручной фокусировки на объективе установлен в положение «MF» (ручной фокус).

## Изменение яркости темных и ярких зон

Используйте [Упр. тенями и светами] для регулировки яркости освещения и теней. [Упр. тенями и светами] является параметром [Мульти-функ.] (стр. 66). В качестве настройки по умолчанию [Мульти-функ.] назначена на кнопку **Fn2**. Нажмите кнопку **Fn2** для просмотра настроек. Затем вы можете использовать задний диск для регулировки теней и передний диск для регулировки света изображения. Нажмите и удерживайте **OK** для отмены.

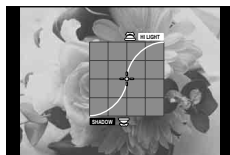

## Корректировка цвета (Создание цвета)

Используйте [Создание цвета] для регулировки оттенков объекта. Изменения можно предварительно посмотреть на дисплее. [Создание цвета] является параметром [Мульти-функ.] (стр. 66). В качестве настройки по умолчанию [Мульти-функ.] назначена на кнопку **Fn2**.

### Выбор Создание цвета в меню Мульти-функ.

- 1 Нажмите и удерживайте кнопку **Fn2** и поверните задний диск.
  - Будет отображено меню Мульти-функ.
- 2 Выберите инструмент «Создание цвета» и отпустите кнопку.

### Использование инструмента создания цветов

- 1 Нажмите кнопку **Fn2**.
  - Отобразится экран выбора параметров.

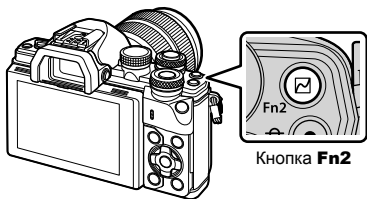

Кнопка **Fn2**



- 2 Установите оттенок с помощью переднего диска и насыщенность с помощью заднего диска.
  - Для отмены изменений нажмите и удерживайте кнопку **OK**.
  - Нажмите кнопку **MENU**, чтобы завершить работу инструмента «Создание цвета» без сохранения изменений.
- 3 Для сохранения изменений нажмите кнопку **OK**.
  - Настройки сохраняются в **☺** (Создание цвета) режима обработки снимков (стр. 68).
  - После сохранения настроек будет выбран режим изображения [Создание цвета].

### Осторожно

- Баланс белого фиксируется в значении AUTO.
- При использовании режима качества изображений [RAW] изображение записывается в режиме RAW+JPEG.

## Изменение способа измерения фотоаппаратом яркости (замера)

Выберите способ измерения яркости объекта фотоаппаратом.

1 Нажмите кнопку **OK** и выберите замер.

- Параметры можно выбрать вращением заднего диска.



2 Выберите пункт с помощью переднего диска и нажмите кнопку **OK**.

	<b>Цифровой замер ESP</b>	Фотоаппарат замеряет экспозицию в 324 областях кадра, а затем оптимизирует экспозицию для текущего сюжета или для съемки портрета объекта (если для опции <b>Приоритет Лиц</b> выбрана установка, отличная от [OFF]). Этот режим рекомендуется для обычного использования.
	<b>Средневзвешенный замер по центру</b>	В этом режиме осуществляется усредненный замер освещенности объекта и фона с приоритетом центра объекта.
	<b>Точечный замер</b>	Этот режим позволяет произвести замер по небольшой области (около 2% кадра), направив фотоаппарат на нужный объект. Экспозиция регулируется с учетом яркости в точке замера.
	<b>Точечный замер - светлые участки</b>	Увеличение экспозиции, измеренной методом точечного замера. Светлые объекты остаются светлыми.
	<b>Точечный замер - тени</b>	Уменьшение экспозиции, измеренной методом точечного замера. Темные объекты остаются темными.

3 Нажмите кнопку спуска затвора до половины.

- Обычно фотоаппарат начинает замер при нажатии кнопки спуска затвора наполовину и фиксирует экспозицию, пока кнопка остается в этом положении.

## Чувствительность ISO

Увеличение чувствительности ISO приводит к повышению уровня «шума» (зернистости), но позволяет производить фотосъемку в условиях слабого освещения. В большинстве случаев рекомендуется значение [AUTO]; при этом чувствительность ISO настраивается с учетом условий съемки, начиная со значения ISO 200, которое уравнивает уровень «шума» и динамический диапазон.

1 Нажмите кнопку **OK**, чтобы выбрать чувствительность ISO.

- Параметры можно выбрать вращением заднего диска.

Чувствительность ISO



2 Выберите пункт с помощью переднего диска и нажмите кнопку **OK**.

<b>AUTO</b>	Чувствительность устанавливается автоматически в соответствии с условиями съемки.
<b>LOW, 200–25600</b>	Устанавливается заданное значение чувствительности.

## Настройка цвета (баланса белого)

Баланс белого (WB) гарантирует, что белые объекты на записанных фотоаппаратом снимках будут казаться именно белыми. В большинстве случаев применяется значение [AUTO]. Если оно не обеспечивает желаемого результата или же вы хотите намеренно изменить цветовой оттенок изображений, то выберите другое значение с учетом особенностей источника света.

1 Нажмите кнопку **OK**, чтобы выбрать значение баланса белого.

- Параметры можно выбрать вращением заднего диска.



2 Выберите пункт с помощью переднего диска и нажмите кнопку **OK**.

Режим WB		Цветовая температура	Условия освещения
<b>Автоматический баланс белого</b>	<b>AUTO</b>	—	Используется для большинства условий освещенности (когда в кадре на мониторе отсутствует белый объект). Этот режим годится для любых сюжетов.
<b>Предустановленный баланс белого</b>		5300K	Для съемки вне помещения в ясную погоду, съемки красных тонов на закате или цветových оттенков фейерверка
		7500K	Для съемки вне помещения в тени в ясную погоду
		6000K	Для съемки вне помещения в условиях облачности
		3000K	Для съемки при освещении лампами накаливания
		4000K	Для объектов в условиях флуоресцентного освещения
		—	Для съемки под водой
		5500K	Для съемки со вспышкой
<b>Баланс белого по эталону</b> (стр. 55)		Цветовая температура с настройкой баланса белого по эталону.	Выбирайте это значение, если для измерения баланса белого можно использовать белый или серый объект, который находится в условиях смешанного освещения или освещается вспышкой или другим источником света неизвестного типа.
<b>Пользовательская настройка баланса белого</b>	<b>CWB</b>	2000K – 14000K	Нажмите кнопку <b>INFO</b> , выберите цветовую температуру с помощью кнопок <b>&lt;D&gt;</b> и нажмите <b>OK</b> .

### Осторожно

- Если установлено [Создание цвета], значение баланса белого будет зафиксировано как AUTO.

### Баланс белого по эталону

Измерьте баланс белого, поместив в кадр лист бумаги или другой белый объект при освещении, которое будет использовано для окончательной фотосъемки. Это полезно при съемке в условиях естественного освещения, а также при освещении различными источниками света с разными цветовыми температурами.

- 1 Выберите [C1], [C2], [C3] или [C4] (баланс белого по эталону 1, 2, 3 или 4) и нажмите кнопку **INFO**.
- 2 Сфотографируйте лист бесцветной (белой или серой) бумаги.
  - Объект должен заполнять весь экран; убедитесь, что на него не падает тень.
  - Появляется окно баланса белого по эталону.
- 3 Выберите [Да] и нажмите кнопку [OK].
  - Будет сохранено новое значение предустановленного баланса белого.
  - Новое значение хранится до следующего измерения баланса белого по эталону. При выключении питания данные не удаляются.

### Точная настройка баланса белого (коррекция баланса белого)

Фотоаппарат позволяет задать и выполнить точную настройку значений коррекции как для автоматического, так и для предустановленного баланса белого.

- 1 Нажмите кнопку [OK] и выберите баланс белого, который нужно откорректировать.
- 2 С помощью переднего диска выберите ось коррекции, а с помощью заднего диска измените значение коррекции.

#### Для коррекции по оси А (красный-синий)

Передвиньте ползунок ближе к значку «+», чтобы выделить красные тона или ближе к «-», чтобы выделить синие тона.

#### Для коррекции по оси G (зеленый-пурпурный)

Передвиньте ползунок ближе к значку «+», чтобы выделить зеленые тона или ближе к «-», чтобы выделить пурпурные тона.

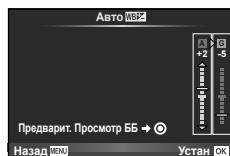

### Примечания

- Для проверки результата коррекции баланса белого нажмите кнопку [OK]. На экране появится изображение, которое было снято с текущей настройкой баланса белого.
- Установить такой же баланс белого для всех режимов баланса белого можно с помощью функции [Коррекция WB] (стр. 104).

## Уменьшение дрожания фотоаппарата (стабилизатор изображения)

Можно снизить эффект от дрожания фотоаппарата, который может возникнуть в условиях недостаточного освещения или при съемке с большим увеличением. Стабилизатор изображения включается при нажатии кнопки спуска затвора наполовину.

### 1 Нажмите кнопку **OK** и выберите стабилизатор изображения.

- Параметры можно выбрать вращением заднего диска.

2

Съемка

Стабилизатор изображения

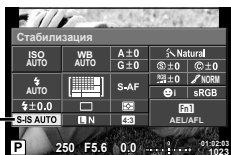

Стабилизатор изображения

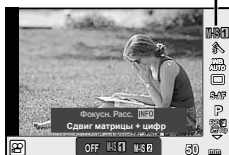

### 2 Выберите параметр с помощью переднего диска и нажмите кнопку **OK**.

Фотоснимок	OFF	Фото-IS откл.	Стабилизатор изображения выключен.
	S-IS1	IS по всем напр.	Стабилизатор изображения включен.
	S-IS2	IS По Вертикали	Стабилизация изображения применяется только к вертикальному (I) дрожанию фотоаппарата.
	S-IS3	IS По Горизонтали	Стабилизация изображения применяется только к горизонтальному (H) дрожанию фотоаппарата. Используется при панорамировании по горизонтали, когда фотоаппарат удерживается в портретной ориентации.
	S-IS AUTO	Авто IS	Фотоаппарат определяет направление панорамирования и применяет соответствующий алгоритм стабилизации изображения.
Видеозапись	OFF	Видео-IS Откл.	Стабилизатор изображения выключен.
	M-IS1	IS по всем напр.	Фотоаппарат использует одновременно и сдвиг матрицы (VCM), и электронную коррекцию.
	M-IS2	IS по всем напр.	Фотоаппарат использует только коррекцию со сдвигом матрицы (VCM). Электронная коррекция не используется.

### Выбор фокусного расстояния (за исключением объективов системы Micro Four Thirds/Four Thirds)

Данные о фокусном расстоянии помогают уменьшить дрожание фотоаппарата при съемке с объективами, не являющимися объективами системы Micro Four Thirds или Four Thirds.

- Выберите [Стабилизация], нажмите кнопку **INFO**, воспользуйтесь кнопками **<>** для выбора фокусного расстояния и нажмите кнопку **OK**.
- Выберите значение фокусного расстояния от 8 мм до 1000 мм.
- Выбирайте значение, максимально точно соответствующее указанному на объективе.

### Осторожно

- Стабилизатор изображения не может устранить эффект от чрезмерного дрожания фотоаппарата, а также эффект от дрожания при наибольшей выдержке. В таких случаях рекомендуется использовать штатив.
- В случае использования штатива установите для [Стабилизация] значение [OFF].
- Если используется объектив с функцией стабилизации изображения, приоритет будут иметь настройки объектива.
- Если приоритет имеет стабилизатор изображения объектива и стабилизатор изображения фотоаппарата установлен в [S-IS AUTO], вместо [S-IS AUTO] используется [S-IS1].
- При активации стабилизатора изображения можно заметить характерный звук или вибрацию.









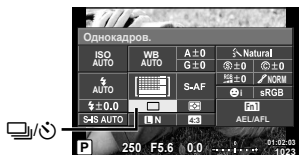



## Репортажная съемка/использование автоспуска

Для съемки серии фотографий нажмите кнопку спуска затвора до упора. В качестве альтернативы, вы можете выполнить съемку с автоспуском.

- 1 Нажмите кнопку , чтобы выбрать / (репортажная съемка/автоспуск).
  - Параметры можно выбрать вращением заднего диска.





- 2 Выберите параметр с помощью переднего диска и нажмите кнопку .

	<b>Однокадровый режим съемки</b>	При нажатии кнопки спуска затвора производится съемка одного кадра за раз (обычный режим съемки, однокадровый режим съемки).
	<b>Серийная H</b>	Фотосъемка осуществляется со скоростью примерно 8,5 кадров в секунду (кадр./с), пока полностью нажата кнопка спуска затвора. Для каждой серии используются фиксированные значения фокуса, экспозиции и баланса белого, соответствующие значениям, установленным для первого снимка.
	<b>Серийная L</b>	Фотосъемка осуществляется со скоростью примерно 4,3 кадров в секунду (кадр./сек), пока полностью нажата кнопка спуска затвора. Фокус и экспозиция фиксируются в соответствии с параметрами, выбранными для [Реж. Автофок.] (стр. 51) и [AEL/AFL] (стр. 109).
	<b>Автоспуск 12 сек.</b>	Чтобы сфокусироваться, нажмите кнопку спуска затвора наполовину, а затем запустите таймер, нажав кнопку до конца. Вначале индикатор автоспуска горит постоянно в течение около 10 секунд, затем мигает около 2 секунд, после чего выполняется снимок.
	<b>Автоспуск 2 сек.</b>	Чтобы сфокусироваться, нажмите кнопку спуска затвора наполовину, а затем запустите таймер, нажав кнопку до конца. Индикатор автоспуска мигает около 2 секунд, после чего выполняется снимок.
	<b>Польз. автоспуск</b>	Нажмите кнопку <b>INFO</b> и выберите значения для [Таймер], [Кол. Кадров], [Интервал] и [AF каждого кадра]. Выберите настройку, используя <D>, и отрегулируйте настройку, используя задний диск (  ). Если для [AF каждого кадра] выбрано значение [ON], каждый кадр автоматически фокусируется перед съемкой.
	<b>Антишок [♦]</b>	Мелкую вибрацию фотоаппарата, вызванную движением затвора, в режиме непрерывной съемки и автоспуска можно уменьшить (стр. 58).
	<b>Беззв.[♥]</b>	При репортажной съемке с автоспуском не записывается звук спускаемого затвора (стр. 58).

### **Примечание**

- Для отмены запущенного таймера автоспуска нажмите кнопку .



**Осторожно**

- В случае использования  подтверждение во время съемки не отображается. Изображение появляется повторно после завершения съемки. В случае использования  отображается изображение, отснятое непосредственно перед этим.
- Скорость репортажной съемки варьируется в зависимости от используемого объектива и фокусировки трансфокатора.
- Если при последовательной съемке индикатор заряда аккумулятора мигает из-за низкого заряда аккумулятора, фотоаппарат прекращает съемку и начинает сохранение сделанных вами снимков на карте. В зависимости от оставшейся мощности аккумулятора, фотоаппарат может сохранить не все снимки.
- Для съемки с автоспуском надежно установите фотоаппарат на штатив.
- Если, выбрав автоспуск, вы станете перед фотоаппаратом и нажмете кнопку спуска затвора, то снимок может получиться несфокусированным.

**Съемка без вибраций, связанных с нажатием кнопки спуска (Антишок [♦])**

Для предотвращения дрожания фотоаппарата, возникающего при нажатии кнопки спуска, во время съемки используется функция электронной передней шторки. Эта функция используется при съемке с микроскопом или длиннофокусным телеобъективом.





Изменить интервал между полным нажатием кнопки спуска и спуском затвора можно в [Антишок[♦]] в  меню съемки 2. Чтобы скрыть этот пункт настроек, выберите [Откл.]. (стр. 94)

- 1 Нажмите кнопку , чтобы выбрать / (репортажная съемка/автоспуск).
  - Параметры можно выбрать вращением заднего диска.
- 2 Выберите один из параметров с пометкой ♦ с помощью переднего диска и нажмите кнопку Q.
- 3 Выполните съемку.
  - По истечении установленного времени будет спущен затвор и сделан снимок.

**Съемка без звука затвора (Беззв.[♥])**

В ситуациях, когда издаваемый затвором звук крайне нежелателен, можно снимать беззвучно. При съемке используется электронный затвор для передней и задней шторок, что позволяет устранить мелкую вибрацию, связанную с движением кнопки затвора, так же, как при съемке в режиме «анти-шок».

Изменить интервал между полным нажатием кнопки спуска и спуском затвора можно в [Беззв.[♥]] в  меню съемки 2. Чтобы скрыть этот пункт настроек, выберите [Откл.]. (стр. 94)



- 1 Нажмите кнопку , чтобы выбрать / (репортажная съемка/автоспуск).
  - Параметры можно выбрать вращением заднего диска.
- 2 Выберите один из параметров с пометкой ♥ с помощью переднего диска и нажмите кнопку .
- 3 Выполните съемку.
  - После спуска затвора экран монитора на короткое время погаснет. Спуск затвора произойдет беззвучно.

**Осторожно**

- Если объект съемки движется, изображение может получиться искаженным.
- Мерцание, вызванное активными движениями объекта или флуоресцентным освещением, может стать причиной искажений на изображении.

## Настройка соотношения ширины и высоты изображения

Вы можете менять соотношение сторон (отношение ширины к высоте) во время съемки. В зависимости от ваших предпочтений вы можете установить соотношение сторон [4:3] (стандартное), [16:9], [3:2], [1:1] или [3:4].

- 1 Нажмите кнопку  и выберите соотношение сторон.
  - Параметры можно выбрать вращением заднего диска.
- 2 Выберите соотношение сторон с помощью переднего диска и нажмите кнопку .

### Осторожно

- Для получения выбранного соотношения размеров изображения JPEG обрезаются; изображения RAW не обрезаются, а просто сохраняются с информацией о выбранном соотношении размеров.
- При воспроизведении RAW-изображений выбранное соотношение сторон будет выделено рамкой.

## Выбор качества изображения (режим качества фотоснимков)

Фотоаппарат позволяет задать режим качества изображений для фотоснимков. Выберите качество в зависимости от предполагаемого дальнейшего использования изображения (обработка на компьютере, размещение на веб-сайте и т.п.).

### 1 Нажмите кнопку **OK** и выберите режим качества изображения для фотоснимков.

- Параметры можно выбрать вращением заднего диска.



Режим качества фотоснимков

### 2 Выберите пункт с помощью **◀▶** и нажмите кнопку **OK**.

Выберите режим JPEG (**L**F, **L**N, **M**N и **S**N) или RAW. Чтобы для каждого снимка изображение записывалось и в формате RAW, и в JPEG, выберите режим JPEG+RAW. Режимы JPEG сочетают размер изображения (**L**, **M** и **S**) с уровнем сжатия (SF, F, N и B).



Чтобы выбрать комбинацию, отличающуюся от **L**F/**L**N/**M**N/**S**N, измените настройки [**←**: Настройка] (стр. 104) в пользовательском меню.

#### Данные изображения RAW

При использовании этого формата (расширение «.ORF») необработанные данные изображения сохраняются для последующей обработки. Данные изображения RAW нельзя просмотреть с помощью других фотоаппаратов или программного обеспечения, а также изображения в формате RAW нельзя выбрать для печати. С помощью этого фотоаппарата можно создавать копии изображений RAW в формате JPEG. **И** «Редактирование фотографий» (стр. 95)

## Выбор качества изображения (режим качества видео)

Установите качество изображения для видео в зависимости от его дальнейшего назначения.

- 1 Поверните диск выбора режимов в положение .
- 2 Нажмите кнопку , чтобы отобразилась панель управления Live control, и выберите режим качества видео с помощью заднего диска.



Режим качества видео

- 3 Выберите параметр с помощью переднего диска.
  - Для изменения настроек в режимах качества изображения нажмите кнопку **INFO** и измените настройки с помощью заднего диска.

Режим записи	Применение	Изменяемые настройки
<b>MOV FHD 30p</b> (Full HD Fine 30p)*1	Съемка клипов (стр. 41)	Частота кадров Время съемки
<b>MOV FHD 60p</b> (Full HD Fine 60p)*1	Настройка 1	Частота кадров
<b>MOV FHD Super Fine 60p</b> (Full HD Super Fine 60p)*1	Настройка 2	Частота кадров
<b>MOV FHD Fine 30p</b> (Full HD Fine 30p)*1	Настройка 3	Частота кадров
<b>MOV FHD Normal 30p</b> (Full HD Normal 30p)*1	Настройка 4	Частота кадров
<b>MOV FHD Fine 30p</b> (Full HD Fine 30p)*1*2	Пользовательская настройка	Тип видео, подробные настройки, замедленная/ ускоренная съемка
<b>HD</b> (1280×720, Motion JPEG)*3	Для воспроизведения или редактирования на компьютере	—
<b>SD</b> (640×480, Motion JPEG)*3	Для воспроизведения или редактирования на компьютере	—
<b>HighSpeed 120fps</b> (HighSpeed 120fps, Motion JPEG)	Запись высокоскоростных видео (стр. 44)	—

\*1 Формат файла: MPEG-4 AVC/H.264. Размер файлов может достигать 4 Гб.  
Продолжительность отдельных видеороликов может составлять до 29 минут.

\*2 Все-интра относится к видео, записанным без межкадрового сжатия. Видео в этом формате подходит для редактирования, но имеют больший размер данных.

\*3 Размер файлов может достигать 2 Гб.

- Если в качестве видеовыхода выбран PAL, частота кадров 30p изменится на 25p, а частота кадров 60p – на 50p.
- В зависимости от типа используемой карты запись может завершиться до достижения максимальной длины.

- 4 Для сохранения изменений нажмите кнопку .

## Использование вспышки (фотосъемка со вспышкой)

При необходимости вспышку можно настроить вручную. Вспышку можно использовать при съемке в самых разнообразных условиях.

- 1 Поверните рычаг **ON/OFF** на **UP** для подъема вспышки.

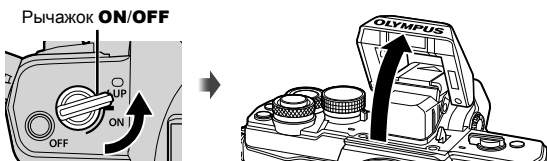

- 2 Нажмите кнопку **OK** и выберите режим вспышки.

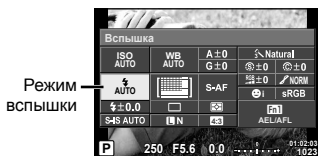

- 3 Выберите параметр с помощью переднего диска и нажмите кнопку **OK**.

- Доступные параметры и порядок их отображения зависят от режима съемки.  
 ➤ «Режимы вспышки, которые можно установить в зависимости от режима съемки» (стр. 63)

<b>AUTO</b>	<b>Автосвпшка</b>	Вспышка срабатывает автоматически в условиях недостаточного или контрового освещения.	
<b>⚡</b>	<b>Принудительная вспышка</b>	Вспышка срабатывает независимо от условий освещенности.	
<b>Ⓜ</b>	<b>Без вспышки</b>	Вспышка не срабатывает.	
<b>Ⓜ/⚡/Ⓜ</b>	<b>Вспышка с подавлением эффекта «красных глаз»</b>	Эта функция позволяет уменьшить эффект «красных глаз». В режимах <b>S</b> и <b>M</b> вспышка срабатывает постоянно.	
<b>⚡ SLOW</b>	<b>Медленная синхронизация (ранняя вспышка)</b>	Для осветления слабо освещенного заднего плана используется медленная выдержка.	
<b>Ⓜ SLOW</b>	<b>Медленная синхронизация (ранняя вспышка)/вспышка с подавлением эффекта «красных глаз»</b>	Сочетание медленной синхронизации с функцией подавления эффекта «красных глаз».	
<b>⚡ SLOW2/ 2nd Curtain</b>	<b>Медленная синхронизация (поздняя вспышка)</b>	Вспышка срабатывает непосредственно перед закрытием затвора, создавая световой след позади движущихся источников света.	
<b>⚡ FULL, ⚡ 1/4 и т.д.</b>	<b>Ручная</b>	Для пользователей, предпочитающих выполнять настройки вручную. При нажатии кнопки <b>INFO</b> можно настроить уровень вспышки с помощью диска.	

**Осторожно**

- В режиме [👁️/⚡👁️ (вспышка с подавлением эффекта «красных глаз»)] затвор спускается приблизительно через 1 секунду после серии предварительных вспышек. Не перемещайте фотоаппарат, пока не завершится съемка.
- [👁️/⚡👁️ (вспышка с подавлением эффекта «красных глаз»)] может быть неэффективной в некоторых условиях съемки.
- При срабатывании вспышки для выдержки устанавливается значение 1/250 сек. или более. При съемке объекта на ярком фоне применение принудительной вспышки может привести к засвечиванию фона.

**Режимы вспышки, которые можно установить в зависимости от режима съемки**

Режим съемки	Панель управления LV Super control panel	Режим вспышки	Синхронизация вспышки	Условия срабатывания вспышки	Предел выдержки
P/A	⚡ AUTO	Автовспышка	Ранняя вспышка	Срабатывает автоматически в темноте/контровом свете	1/30 сек. – 1/250 сек.*
	👁️	Автовспышка (подавление эффекта «красных глаз»)		Срабатывает всегда	30 сек. – 1/250 сек.*
	⚡	Принудительная вспышка		—	—
	🕒	Без вспышки	—	—	—
	👁️ SLOW	Медленная синхронизация (подавление эффекта «красных глаз»)	Ранняя вспышка	Срабатывает автоматически в темноте/контровом свете	60 сек. – 1/250 сек.*
	⚡ SLOW	Медленная синхронизация (ранняя вспышка)	Поздняя вспышка		
⚡ SLOW2	Медленная синхронизация (поздняя вспышка)				
S/M	⚡	Принудительная вспышка	Ранняя вспышка	Срабатывает всегда	60 сек. – 1/250 сек.*
	⚡👁️	Принудительная вспышка (подавление эффекта «красных глаз»)			
	🕒	Без вспышки	—	—	—
	⚡ 2nd-C	Принудительная вспышка/медленная синхронизация (поздняя вспышка)	Поздняя вспышка	Срабатывает всегда	60 сек. – 1/250 сек.*

• ⚡ AUTO, 🕒 можно установить в режиме AUTO.

\* 1/200 секунды при использовании отдельно приобретаемой внешней вспышки.

**Минимальная дальность**

Объектив может отбрасывать тень на объекты, которые расположены рядом с фотоаппаратом, вызывая эффект виньетки, или он может быть слишком ярким даже при минимальной мощности.

Объектив	Приблизительное расстояние, при котором возникает эффект виньетки
14-42mm F3.5-5.6 II R	1m
ED 14-42mm F3.5-5.6 EZ	0.5m
ED 40-150mm F4.0-5.6	0.9m
ED 14-150mm F4.0-5.6 II	0.5m

- Внешние вспышки можно использовать для предотвращения виньетирования. Чтобы избежать переэкспонирования снимков, выберите режим **A** или **M**, а также выберите высокое значение *f* или уменьшите чувствительность ISO.

## Регулировка мощности вспышки (контроль интенсивности вспышки)

Можно отрегулировать мощность вспышки, если объект кажется переэкспонированным или недоэкспонированным, несмотря на то, что экспозиция установлена правильно для остальной части кадра.

- 1 Нажмите кнопку **OK** и выберите элемент управления интенсивностью вспышки.

- Параметры можно выбрать вращением заднего диска.

Контроль  
интенсивности  
вспышки



- 2 Выберите значение коррекции вспышки с помощью переднего диска и нажмите кнопку **OK**.

### Осторожно

- Если для внешней вспышки установлен режим управления MANUAL, эти настройки не действуют.
- Изменения интенсивности, выполненные во внешней вспышке, добавляются к настройкам, выполненным в фотокамере.

## Присвоение функций кнопкам (Функция Кнопки)

Сохраните закрепленные за кнопками функции. Данная функция равнозначна Пользовательское меню.

Функции, которые можно назначить кнопкам, приведены в таблице ниже.

Доступные опции различаются от кнопки к кнопке.

- 1 Нажмите кнопку **OK** и выберите функцию кнопки.

- Параметры можно выбрать вращением заднего диска.

Функция кнопки

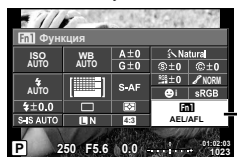

- 2 Выберите пункт с помощью переднего диска и нажмите кнопку **OK**.

- Вы можете назначить функцию на кнопку, если [Функция Кнопки] отображается в пользовательском меню.

### Функции кнопок

[Fn] Функция / [Fn2] Функция / [Fn3] Функция / [C] Функция\*1 / [D] Функция\*2 / [V] Функция\*2 / [E] Функция ([Быстр. функц.]\*2\*3 / [L]\*)\*4 / [L-Fn] Функция\*5

\*1 Недоступно в режиме **g**.

\*2 Для использования параметров [D] Функция и [V] Функция сначала нужно выбрать [Быстр. функц.] для [E] Функция.

\*3 Назначьте функцию каждой из кнопок **Δ ∇ <D>**.







\*4 Выбор метки АФ.

\*5 Выбор функции кнопки на некоторых объективах.



	Настройка компенсации экспозиции.
ISO /  WB	Настройте чувствительности ISO с помощью переднего диска и баланс белого с помощью заднего диска.
WB /  ISO	Настройте баланс белого с помощью переднего диска и чувствительность ISO с помощью заднего диска.
AEL/AFL	Фиксация автоматической экспозиции или фиксация автофокуса. Функция кнопки меняется в зависимости от настройки [AEL/AFL]. Если выбрано AEL, нажмите кнопку один раз, чтобы зафиксировать экспозицию и вывести на экран символ [AEL]. Нажмите кнопку снова, чтобы отменить фиксацию автоматической экспозиции.
REC	Нажмите эту кнопку, чтобы записать видеоролик.
(предварительный просмотр)	При нажатии этой кнопки диафрагма прикрывается до выбранного значения. Если [Вкл.] выбрано для пункта [Блокир.] в пользовательском меню, значение для диафрагмы останется неизменным даже после отпущения кнопки.
(баланс белого по эталону)	При нажатии этой кнопки фотоаппарат измеряет баланс белого (стр. 55).
(зона автофокуса)	Выбор метки АФ.
База	Нажатием этой кнопки выбирается зона АФ, положение которой сохранено с использованием опции [] Уст. Дом (стр. 99). Повторное нажатие кнопки приводит к возврату в режим метки автофокуса. Если после выбора начальной позиции выключить фотоаппарат, начальная позиция будет сброшена.
MF	Нажмите эту кнопку для выбора режима ручной фокусировки. Повторное нажатие кнопки обеспечивает переключение в предыдущий режим автофокуса.
RAW	Нажмите эту кнопку для переключения между режимами записи JPEG и RAW+JPEG.
TEST (Тест Снимок)	Фотографии, снятые при нажатой кнопке, отображаются на мониторе, но не записываются на карту памяти.
Мои Настр1 – Мои Настр4	При нажатии кнопки выполняется переключение между настройками, записанными в Мои Настр. Для возврата нажмите кнопку еще раз. Режим съемки изменится независимо от положения диска выбора режима.
/  (Широкоугольная подводная съемка / подводная макросъемка)	Эта кнопка может использоваться для выбора между опциями  и , когда применяется бокс для подводной съемки. Нажмите и удерживайте эту кнопку для возврата к предыдущему режиму. Если эту функцию назначить кнопке, переключение между  и  при использовании объектива с механическим зумом приведет к автоматическому переводу объектива в крайнее положение WIDE или TELE.
Фотогид	Нажмите эту кнопку для отображения фотогида.
(Цифровой телеконвертер)	Нажмите эту кнопку для включения [Вкл.] или выключения [Откл.] цифрового зума.
(Коррекция трапециевидальных искажений)	Нажмите кнопку один раз, чтобы просмотреть параметры коррекции трапециевидальных искажений, потом нажмите еще раз, чтобы сохранить изменения и выйти. Чтобы вернуться к обычному режиму фотосъемки, нажмите и удерживайте выбранную кнопку.

<b>Q (Увеличение)</b>	Нажмите кнопку для отображения рамки увеличения. Нажмите повторно, чтобы увеличить изображение. Нажмите и удерживайте кнопку, чтобы выключить рамку увеличения.
<b>Конт.коррекц.</b>	При каждом нажатии кнопки отображение включается или выключается. При использовании функции Усиление гистограмма и отображение темных и ярких зон будут недоступны. Используя контурную коррекцию, можно изменять и усиливать цвета с помощью кнопки <b>INFO</b> .
<b>АФ Стоп</b>	Остановка автофокуса.
	Выбор опции серийной съемки или автоспуска.
<b>⚡</b>	Выбор режима работы вспышки.
<b>HDR</b>	Переключение в режим съемки HDR с сохраненными параметрами.
<b>Брекет.</b>	Включение режима брекетинга ВКТ с сохраненными параметрами.
<b>Мульти-функ.</b>	Для вызова выбранной мульти-функ. во время фотосъемки с использованием видоискателя нажмите кнопку, для которой была назначена [Мульти-функ.].  «Использование параметров Мульти-функ. (Мульти-функ.)» (стр. 66)
<b> Блокир. (Блокировка сенсорного экрана)</b>	Нажмите и удерживайте эту кнопку, чтобы разблокировать или заблокировать возможность работы с сенсорным экраном.
<b>Электрон. зум</b>	При использовании объектива с механическим зумом после нажатия этой кнопки воспользуйтесь кнопкой со стрелками для выполнения операций с зумом. Для использования оптического масштабирования нужно сначала назначить [Быстр. функц.] для  Функция].
<b> Инд.уров.</b>	Нажмите эту кнопку, чтобы отобразить индикатор уровня, и нажмите ее еще раз, чтобы выключить отображение индикатора уровня. Индикатор уровня доступен, если для параметра [Стиль ЭВИ] выбраны значения [Стиль 1] или [Стиль 2].
<b>Симул-я опт. видоиск. (Имитация оптического видоискателя)</b>	Нажмите кнопку для выполнения видоискателем отображения подобно оптическому видоискателю. На видоискателе отобразится  . Нажмите еще раз для завершения [Симул-я опт.видоиск.].

\* Мультифункция:  (Управление светом и тенью),  (Создание цвета),  (Чувствительность ISO/Баланса белого),  (Баланс белого/чувствительность ISO), **Q** (Увеличение),  (Пропорции кадра),  (Симул-я опт.видоиск.)

## ■ Использование параметров Мульти-функ. (Мульти-функ.)

Кнопка, которой присвоена функция [Мульти-функ.], используя [Функция кнопки], может быть использована для множества функций. В качестве настройки по умолчанию [Мульти-функ.] назначена на кнопку **Fn2**.

### Выбор функции

- 1 Нажмите и удерживайте кнопку, для которой была назначена мульти-функция, и поверните передний диск или задний диск.
  - Отображаются меню.



- 2 Продолжайте поворачивать диск для выбора функции.
  - Отпустите кнопку, выбрав необходимую функцию.

## Использование выбранной функции

Нажмите кнопку, которой присвоены многофункциональные свойства. Откроется диалог выбора опций.

[Q] присвоена кнопке **Fn2**

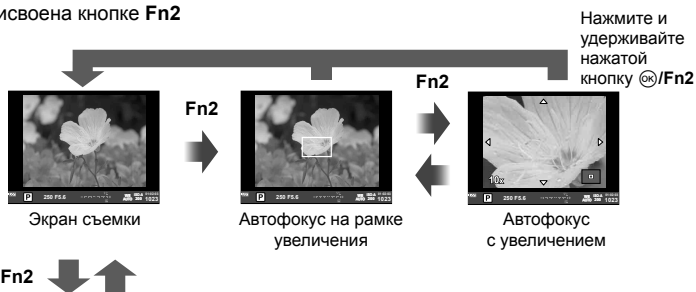

Для кнопки **Fn2** назначена другая опция



Функция	Передний диск (☉)	Задний диск (☉)
(Упр. тенями и светами) (стр. 52)	Управление светом	Управление тенью
(Создание цвета) (стр. 52)	Оттенок	Насыщенность
(Чувствительность ISO/баланс белого)* (стр. 53/ стр. 54)	Чувствительность ISO	Режим WB
(Баланс белого/чувствительность ISO)* (стр. 54/ стр. 53)	Режим WB	Чувствительность ISO
(Аф Super Spot) (стр. 50)	Автофокус на рамке увеличения: Коррекция экспозиции Автофокус с увеличением: Увеличение или уменьшение	
(Пропорции кадра) (стр. 59)	Выбор параметра	
(Симул-я опт.видоиск.)* (стр. 108)	—	

\* Отображается, если выбрано [Настр.сложных функций] (стр. 102).

## Параметры обработки (режим обработки снимков)

Выберите режим обработки снимков и внесите отдельные корректировки контрастности, резкости и других параметров (стр. 69). Изменения сохраняются отдельно для каждого режима обработки снимков.

1 Нажмите кнопку **OK** и выберите режим обработки снимков.

- Параметры можно выбрать вращением заднего диска.



Режим обработки снимков



Режим обработки снимков

2 Выберите пункт с помощью переднего диска и нажмите кнопку **OK**.

	<b>i-Enhance</b>	Дает более впечатляющие результаты в соответствии с сюжетом.
	<b>Vivid</b>	Делает цвета более яркими.
	<b>Natural</b>	Делает цвета более естественными.
	<b>Пригл.</b>	Создает эффект приглушенных тонов.
	<b>Portrait</b>	Создает эффект ухоженной кожи.
	<b>Однотонный Режим</b>	Создает черно-белый тон.
	<b>Настройка</b>	Выберите один режим обработки снимков, настройте параметры и сохраните настройки.
	<b>e-Portrait</b>	Обеспечивает гладкую текстуру кожи. Не может применяться с брекетингом и при съемке видео.
	<b>Создание цвета</b>	Создает набор цветов с помощью инструмента создания цветов (стр. 52).
	<b>Поп Арт</b>	Выберите художественный фильтр и желаемый эффект. «Типы художественных фильтров» (стр. 28)
	<b>Мягкий Фокус</b>	
	<b>Бледные Цвета</b>	
	<b>Светлая Тональность</b>	
	<b>Зернистость</b>	
	<b>Пинхол</b>	
	<b>Диорама</b>	
	<b>Кросс Процесс</b>	
	<b>Легкая Сепия</b>	
	<b>Расшир. Тональность</b>	
	<b>Key Line</b>	
	<b>Акварель</b>	
	<b>Винтаж</b>	
	<b>Частичный Цвет*</b>	

\* Выбрав параметр «Частичный Цвет» с помощью **<D>**, нажмите кнопку **INFO** для отображения цветового кольца.

## Точная настройка резкости

В настройках [Режим Цвета] (стр. 68) можно выполнить точную настройку резкости в отдельности и сохранить изменения.

- 1 Нажмите кнопку **OK** и выберите параметр резкости.
  - Параметры можно выбрать вращением заднего диска.
- 2 Отрегулируйте резкость с помощью переднего диска.



## Точная настройка контрастности

В настройках [Режим Цвета] (стр. 68) можно выполнить точную настройку контрастности в отдельности и сохранить изменения.

- 1 Нажмите кнопку **OK** и выберите параметр контрастности.
  - Параметры можно выбрать вращением заднего диска.
- 2 Отрегулируйте контрастность с помощью переднего диска.

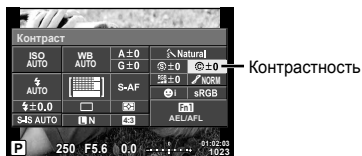

## Точная настройка насыщенности

В настройках [Режим Цвета] (стр. 68) можно выполнить точную настройку насыщенности в отдельности и сохранить изменения.

- 1 Нажмите кнопку **OK** и выберите параметр насыщенности.
  - Параметры можно выбрать вращением заднего диска.
- 2 Отрегулируйте насыщенность с помощью переднего диска.

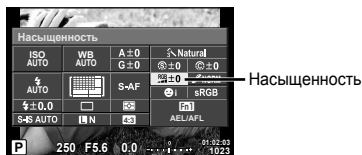

## Точная настройка тона (градации оттенков)

В настройках [Режим Цвета] (стр. 68) можно выполнить точную настройку тона в отдельности и сохранить изменения.

1 Нажмите кнопку **OK** и выберите параметр тона.

- Параметры можно выбрать вращением заднего диска.

2 Отрегулируйте тон с помощью переднего диска.



Градация оттенков

<b>AUTO:Авто</b>	Разделение изображения на детализированные участки с отдельной настройкой яркости для каждого из них. Эта настройка эффективна в случае изображений с участками большой контрастности со слишком яркими оттенками белого или слишком темными оттенками черного цвета.
<b>NORM:Нормально</b>	Режим [Нормально] предназначен для общего использования.
<b>HIGH:Высок. Ключ</b>	Градация для яркого объекта.
<b>LOW:Низкий Ключ</b>	Градация для темного объекта.

## ■ Применение эффектов фильтра к монохромным изображениям (Ч/Б Фильтр)

Добавить и сохранить эффекты фильтров для настроек монохромности в меню [Режим Цвета] (стр. 68) можно заранее. Это позволяет получить монохромное изображение, на котором цвет, совпадающий с цветом фильтра, будет более ярким, а дополнительный цвет – более темным.

1 Нажмите кнопку **OK** и выберите [Режим Цвета].

- Параметры можно выбрать вращением заднего диска.

2 Выберите [Однотонный Режим], а затем [Ч/Б Фильтр].

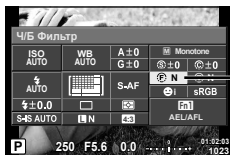

Эффекты фильтра

<b>N:Нейтрал.</b>	Создает обычное черно-белое изображение.
<b>Ye:Желтый</b>	Воспроизводит четкие очертания белого облака на естественно синем небе.
<b>Or:Оранжевый</b>	Слегка подчеркивает цвета синего неба и заката.
<b>R:Красный</b>	Сильно подчеркивает цвета синего неба и яркость темно-красной листвы.
<b>G:Зеленый</b>	Сильно подчеркивает цвета красных губ и зеленых листьев.

## ■ Настройка тона монохромного изображения (Тон Снимка)

Для монохромных изображений, снятых в режиме [Режим Цвета] (стр. 68), можно задать и сохранить цветовой оттенок.

1 Нажмите кнопку  $\odot$  и выберите [Режим Цвета].

- Параметры можно выбрать вращением заднего диска.

2 Выберите [Однотонный Режим], а затем [Тон Снимка].



Цветовой тон снимка

<b>N:Нейтрал.</b>	Создает обычное черно-белое изображение.
<b>S:Сепия</b>	Сепия
<b>В:Синий</b>	Синеватый
<b>Р:Пурпурный</b>	Багрянистый
<b>Г:Зеленый</b>	Зеленоватый

## Выбор формата цветопередачи (Цвет. Простр.)

Выбор формата позволяет обеспечить правильную цветопередачу при воспроизведении снимков на мониторе или при печати на принтере. Эта функция равнозначна [Цвет. Простр.] в  $\mathcal{M}$  Пользовательское меню  $\mathcal{M}$ .

1 Нажмите кнопку  $\odot$  и выберите цветное пространство.

- Параметры можно выбрать вращением заднего диска.

2 Выберите формат цвета с помощью переднего диска.

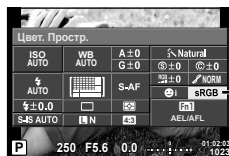



Цветовое пространство

<b>sRGB</b>	Стандарт цветowego пространства RGB, принятый Международной электротехнической комиссией (IEC). В обычных условиях рекомендуется использовать [sRGB] в качестве стандартной настройки.
<b>AdobeRGB</b>	Стандарт, принятый компанией Adobe Systems. Для корректного отображения требуются совместимое программное и аппаратное обеспечение, т.е. экран, принтер и т.д.

## Параметры звука при видеосъемке (запись звука при видеосъемке)

Эта функция обеспечивает запись звука при съемке видео.

- 1 Установите диск выбора режимов в положение  и нажмите кнопку , чтобы выбрать запись звука при видеосъемке.

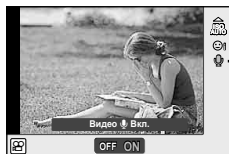

- Параметры можно выбрать вращением заднего диска.



Запись звука при видеосъемке



- 2 Выберите ON или OFF с помощью переднего диска и нажмите кнопку .

### Осторожно

- Во время видеосъемки со звуком может быть записан звук работы объектива и фотоаппарата. Чтобы приглушить эти звуки, установите для параметра [Реж. Автофок.] значение [S-AF] либо ограничьте количество нажатий кнопки.
- В режиме  (Диорама) звук не записывается.
- Если звукозапись при видеосъемке отключена (значение [OFF]), на экране отображается значок .

## Добавление эффектов к видео



Можно создавать видеоролики с применением эффектов, доступных в режиме фотографии. Установите диск выбора режимов в положение , чтобы активировать эти настройки.

- 1 Установите диск выбора режимов в положение , нажмите кнопку  и выберите режим съемки с помощью заднего диска.



Режим съемки

- 2 Выберите режим съемки с помощью переднего диска и нажмите кнопку .

<b>P</b>	Оптимальное значение диафрагмы устанавливается автоматически в соответствии с яркостью объекта.
<b>A</b>	При настройке значения диафрагмы изменяется изображение заднего плана. Для настройки диафрагмы используйте задний диск (  .
<b>S</b>	Выдержка влияет на то, как будет выглядеть объект. Для установки выдержки используйте задний диск. Выдержку можно установить в диапазоне от 1/60 с до 1/4000 с.
<b>M</b>	Вы можете контролировать диафрагму и выдержку. Используйте передний диск (  ) для выбора диафрагмы, а с помощью заднего диска (  ) настройте выдержку в диапазоне от 1/60 с до 1/4000 с. Вручную установите значение чувствительности от ISO 200 до 6400; автоматическое управление чувствительностью ISO недоступно.



**Осторожно**



- Нижний предел выдержки меняется в соответствии с частотой кадров для установленного качества видео.
- При чрезмерном дрожании фотоаппарата стабилизация невозможна.
- Когда внутренняя температура фотоаппарата повышается, в целях его защиты съемка автоматически прекращается.
- При выборе некоторых художественных фильтров возможности режима [C-AF] ограничиваются.

# 3 Воспроизведение

## Информация, отображаемая во время просмотра

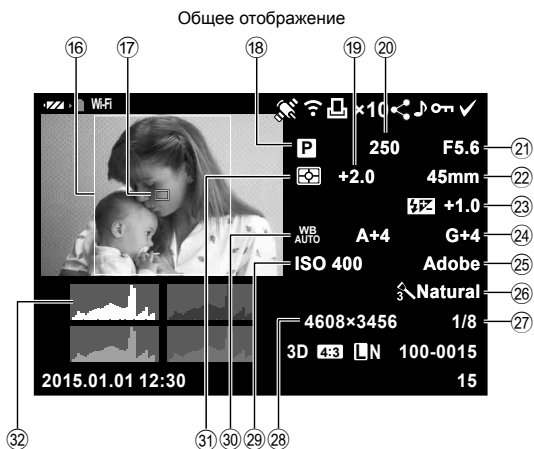
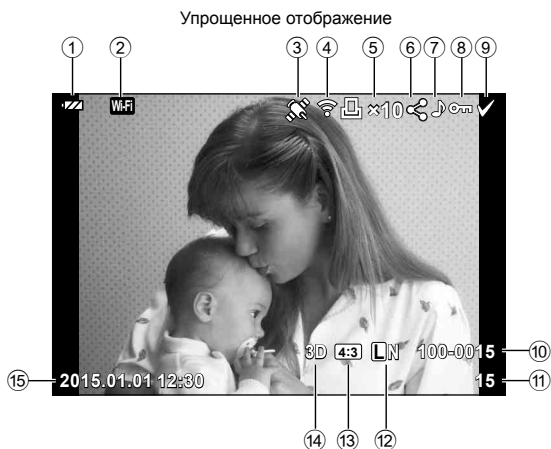
### Информация о просматриваемом изображении



- ① Индикатор заряда аккумулятора ..... стр. 16
- ② Беспроводная связь ..... стр. 116–121
- ③ Добавление информации GPS ..... стр. 119
- ④ Загрузка Eye-Fi завершена ..... стр. 108
- ⑤ Сохранение данных печати  
Количество экземпляров ..... стр. 127
- ⑥ Порядок общего доступа ..... стр. 80
- ⑦ Запись звука ..... стр. 80
- ⑧ Защита ..... стр. 79
- ⑨ Выбранное изображение ..... стр. 80
- ⑩ Номер файла ..... стр. 105
- ⑪ Номер кадра
- ⑫ Режим записи ..... стр. 85
- ⑬ Соотношение размеров ..... стр. 59
- ⑭ 3D-изображение ..... стр. 26
-  Временно сохраненное изображение для PHOTO STORY ..... стр. 31
-  Изображение HDR ..... стр. 91
- ⑮ Дата и время ..... стр. 17
- ⑯ Граница обозрения ..... стр. 59
- ⑰ Метка автофокуса ..... стр. 48
- ⑱ Режим съемки ..... стр. 22–39
- ⑲ Коррекция экспозиции ..... стр. 47
- ⑳ Выдержка ..... стр. 32–35
- ㉑ Значение диафрагмы ..... стр. 32–35
- ㉒ Фокусное расстояние
- ㉓ Контроль интенсивности вспышки ..... стр. 64
- ㉔ Компенсация баланса белого ..... стр. 55
- ㉕ Цветовое пространство ..... стр. 105
- ㉖ Режимы обработки снимков ..... стр. 68
- ㉗ Уровень сжатия ..... стр. 114
- ㉘ Количество пикселей ..... стр. 104
- ㉙ Чувствительность ISO ..... стр. 53
- ㉚ Баланс белого ..... стр. 54
- ㉛ Режим замера ..... стр. 53
- ㉜ Гистограмма ..... стр. 21

## Переключение отображаемой информации

Для переключения информации, отображаемой во время воспроизведения, нажмите кнопку **INFO**.









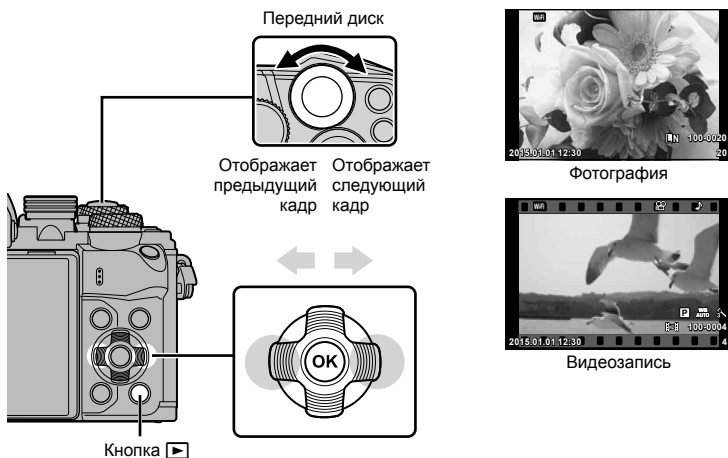











## Просмотр фотографий и видео



### 1 Нажмите кнопку .

- На экране появится последний снимок или видеоролик.
- Выберите интересующую фотографию или видео с помощью переднего диска () или кнопки со стрелками.
- При нажатии кнопки спуска затвора до половины фотоаппарат возвращается в режим съемки.



<b>Задний диск</b> (  )	Увеличение (  ) / Индекс (  )
<b>Передний диск</b> (  )	Предыдущий (  ) / Следующий (  ) Эта операция также доступна в режиме воспроизведения крупным планом.
<b>Кнопка со стрелками</b> (  ) (  ) (  ) (  )	Покадровое воспроизведение: Далее (  ) / назад (  ) / громкость воспроизведения (  ) (  ) воспроизведение крупным планом: Прокрутка изображения При просмотре крупного плана можно перейти к следующему кадру (  ) или предыдущему кадру (  ) путем нажатия кнопки <b>INFO</b> . Каталог/Мои клипы/календарный просмотр: выделение изображения
<b>Fn1</b>	Отображение рамки увеличения. С помощью сенсорного управления установите положение рамки и нажмите <b>Fn1</b> , чтобы увеличить изображение. Для отмены увеличения нажмите <b>Fn1</b> .
<b>INFO</b>	Просмотр информации об изображении
	Выбор изображения (стр. 80)
<b>Fn2</b>	Защита изображения (стр. 79)
	Удаление изображения (стр. 79)
	Просмотр меню (на экране календаря нажмите эту кнопку для выхода из просмотра одиночных изображений)

## Индекс/календарное отображение

- Для запуска воспроизведения в режиме индексного просмотра поверните задний диск в положение  в режиме кадрового просмотра. Чтобы выбрать воспроизведение «Мои клипы» или календарный просмотр, продолжайте прокручивать диск.
- Чтобы вернуться к кадровому просмотру, поверните задний диск в положение .

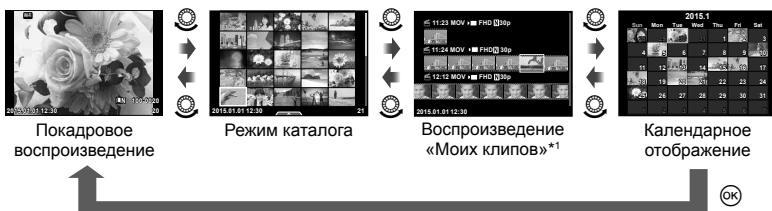

\*1 Если были созданы один или несколько роликов в разделе «Мои клипы», они будут отображаться здесь (стр. 41).

## Просмотр фотографий





### Просмотр с увеличением

В режиме кадрового просмотра поверните задний диск в положение  для увеличения. Поверните диск в положение , чтобы вернуться к кадровому просмотру.



### Вращение

Вы можете поворачивать фотографии.

- 1 Выведите фотографию на экран и нажмите кнопку .
- 2 Выберите [Вращение] и нажмите кнопку .
- 3 Нажмите кнопку , чтобы повернуть изображение против часовой стрелки, или кнопку , чтобы повернуть его по часовой стрелке; изображение поворачивается при каждом нажатии кнопки.
  - Нажмите кнопку , чтобы сохранить настройки и выйти.
  - Повернутое изображение сохраняется с текущей ориентацией.
  - Поворот видео, 3D-фотографий и защищенных изображений не поддерживается.

## Слайд-шоу

Эта функция последовательно отображает снимки, сохраненные на карте.

- 1 Во время воспроизведения нажмите **OK** и выберите **[]**.



## 2 Настройте параметры.

<b>Старт</b>	Запуск слайд-шоу. Изображения отображаются одно за другим, начиная с текущего.
<b>BGM</b>	Установите [Joy] или установите фоновую музыку на [Откл.].
<b>Слайд</b>	Выбор типа воспроизводимого слайд-шоу.
<b>Интервал Сл-Дшоу</b>	Выбор длительности отображения каждого слайда в диапазоне от 2 до 10 секунд.
<b>Интервал Видео</b>	Выберите [Полн.], чтобы включать в слайд-шоу полнометражные видеоролики, или [Корот.], чтобы просматривать только начальный фрагмент каждого ролика.

- 3 Выберите [Старт] и нажмите кнопку **OK**.

- Начнется воспроизведение слайд-шоу.
- Нажмите **OK**, чтобы остановить демонстрацию слайдов.

### Громкость

Во время слайд-шоу нажимайте **Δ ∇**, чтобы настроить громкость динамика фотоаппарата. Используйте **<D>** во время отображения индикатора регулировки уровня звука для настройки баланса между звуком, записанным с изображением или видеороликом, и фоновой музыкой.



### Примечание

- Для параметра [Joy] можно выбрать различную фоновую музыку. Запишите данные, загруженные с веб-сайта Olympus, на карту, выберите [Joy] в [BGM] на шаге 2 и нажмите **D**. Для загрузки данных посетите сайт: <http://support.olympus-imaging.com/bgmdownload/>

## Громкость

В режиме кадрового воспроизведения и воспроизведения видео громкость звука можно регулировать с помощью кнопок **Δ** и **∇**.



## Просмотр видео

Выберите видео и нажмите кнопку **OK** для отображения меню воспроизведения. Чтобы начать воспроизведение, выберите [Воспр. Видео] и нажмите кнопку **OK**. Перемотка вперед и назад осуществляется с помощью **</>**.

Чтобы приостановить воспроизведение, снова нажмите кнопку **OK**. Приостановив воспроизведение, нажмите кнопку **Δ** для просмотра первого кадра и **∇** – для просмотра последнего кадра. Для просмотра предыдущих и следующих кадров используйте кнопки **</>** или передний диск (**⊙**). Чтобы остановить воспроизведение, нажмите кнопку **MENU**.

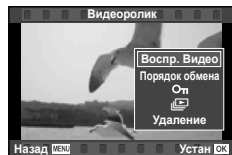

### Для видео размером 4 ГБ и более

Если размер видеофайла превышает 4 ГБ, нажмите **OK**, чтобы отобразить следующее меню.

[Воспр. сначала]:	воспроизведение поделенного видео с начала до конца
[Воспр. Видео]:	воспроизведение файлов по отдельности
[Удалить весь ]:	удаление всех частей поделенного видео
[Удаление]:	удаление файлов по отдельности

### Осторожно

- Для воспроизведения видеороликов на компьютере рекомендуем воспользоваться компьютерным программным обеспечением, поставляемым с ПК. Прежде чем запустить программное обеспечение в первый раз, подключите фотокамеру к компьютеру.

## Защита снимков

Защищайте снимки от случайного удаления. Выведите на экран снимок, который нужно защитить, и нажмите кнопку **OK** для отображения меню просмотра. Чтобы установить защиту снимка, выберите пункт меню **[От]**, нажмите кнопку **OK**, а затем нажмите кнопку **Δ** или **∇**. Защищенные снимки помечаются значком **От** (защита). Чтобы снять защиту, нажмите кнопку **Δ** или **∇**. Также вы можете защитить несколько выбранных изображений.

**[⊙]** «Выбор изображений ([Выбранный порядок], **[От]**, [Удалить Выделенное])» (стр. 80)

### Осторожно

- При форматировании карты все снимки, в том числе и защищенные, удаляются.

## Удаление снимков

Выведите на экран изображение, которое нужно удалить, и нажмите кнопку **⊙**. Выберите пункт [Да] и нажмите кнопку **OK**.



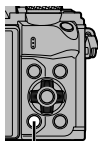





За счет изменения настроек кнопок можно удалять изображения без шага подтверждения. **[⊙]** [Быстр. Удал] (стр. 105)





Кнопка **⊙**



## Установка очередности переноса изображений ([Порядок обмена])



Изображения, которые нужно перенести на смартфон, можно выбрать заранее. Кроме того, можно отдельно просмотреть только предназначенные для переноса изображения. Во время воспроизведения изображений, которые нужно перенести, нажмите кнопку , чтобы отобразить меню воспроизведения. Выбрав [Порядок обмена] и нажав кнопку , нажмите кнопку  или , чтобы установить очередность переноса изображения; при этом отобразится значок . Для отмены очередности переноса изображения нажмите кнопку  или . Выбрать изображения для переноса и заранее установить очередность переноса можно одновременно.  «Выбор изображений ([Выбранный порядок], [Отп], [Удалить Выделенное])» (стр. 80), «Передача изображений на смартфон» (стр. 118)

### Осторожно

- Список изображений для переноса может содержать не более 200 кадров.
- Порядок общего доступа не может включать изображения RAW или видеозаписей Motion JPEG (,  или ).

## Выбор изображений ([Выбранный порядок], [Отп], [Удалить Выделенное])

Можно выбрать несколько изображений, к которым следует применить функции [Выбранный порядок], [Отп] или [Удалить Выделенное].



Нажмите кнопку  на экране в режиме каталога (стр. 77), чтобы выбрать изображение. На изображении появится значок . Чтобы отменить выбор, повторно нажмите кнопку .

Нажмите кнопку , чтобы открыть меню, а затем выберите [Выбранный порядок], [Отп] или [Удалить Выделенное].



### Запись звуковой заметки

Вы можете добавить звуковую заметку (до 30 сек.) к текущей фотографии.

- 1 Выведите на экран изображение, к которому нужно добавить звуковую заметку, и нажмите .
  - Запись звука не доступна для защищенных изображений.
  - Запись звука также доступна в меню воспроизведения.
- 2 Выберите пункт  и нажмите кнопку .
  - Чтобы выйти без добавления заметки, выберите [Нет].
- 3 Выберите  Старт] и нажмите , чтобы начать запись.
  - Чтобы остановить запись в процессе, нажмите .
- 4 Нажмите , чтобы закончить запись.
  - Изображения со звуковыми заметками отмечаются символом .
  - Для удаления заметки выберите [Удаление] на шаге 3.

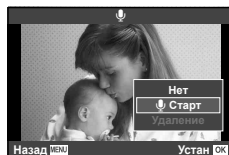



## Использование сенсорного экрана

Для работы с изображениями можно использовать сенсорный экран.



### ■ Полнокадровый просмотр

#### Просмотр дополнительных изображений

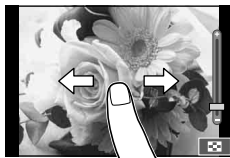
- Проведите пальцем влево, чтобы просмотреть последующие кадры, или вправо, чтобы просмотреть предыдущие.





#### Масштабирование при просмотре

- Слегка коснитесь экрана, и на нем появятся ползунок и значок .
- Двигайте ползунок вверх или вниз для увеличения или уменьшения.
- Для прокрутки отображаемой области увеличенного изображения перемещайте ее пальцем.
- Нажмите , чтобы перейти к индексному просмотру. Еще раз коснитесь значка , чтобы перейти в режим календарного просмотра или к воспроизведению «Моих клипов».



### ■ Каталог/Мои клипы/календарный просмотр

#### Страница вперед/страница назад

- Двигайте палец вверх, чтобы перейти на следующую страницу, или вниз, чтобы вернуться на предыдущую.
- Используйте  или  для выбора количества отображаемых изображений.
- Нажмите  несколько раз, чтобы вернуться к покадровому просмотру.

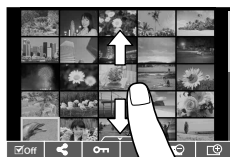





#### Просмотр изображений

- Нажмите на изображение, чтобы просмотреть его в полнокадровом режиме.

## Выбор и защита снимков

В режиме покадрового воспроизведения слегка прикоснитесь к экрану, чтобы открыть сенсорное меню. Требуемую операцию можно выполнить путем касания значков в сенсорном меню.

	Выберите изображение. Можно выбрать несколько изображений и удалить их одновременно.
	Позволяет выбрать изображения, которые нужно перенести на смартфон.  «Установка очередности переноса изображений ([Порядок обмена])» (стр. 80)
	Устанавливает защиту изображения.

### Осторожно

- Не прикасайтесь к дисплею ногтями или другими острыми предметами.
- Выполнению операций с сенсорным экраном могут помешать перчатки или защитная пленка экрана.

# 4 Функции меню

## Основные операции в меню

Меню содержат параметры съемки и воспроизведения, которые отсутствуют в панели управления Live control и позволяют настроить фотоаппарат для удобного использования.

	Предварительные и основные параметры съемки
	Расширенные параметры съемки
	Параметры воспроизведения и ретуширования
	Настройка параметров фотоаппарата (стр. 99)
	Настройка фотоаппарата (например дата и язык)

### 1 Нажмите кнопку **MENU** для отображения меню.



Нажмите кнопку **MENU**, чтобы вернуться к предыдущему экрану

Нажмите **OK** для подтверждения установки

- После выбора опции в течении приблизительно 2 секунд отображается подсказка.
- Нажмите кнопку **INFO**, чтобы показать или скрыть подсказки.

### 2 Используя кнопки $\Delta$ $\nabla$ , выберите вкладку и нажмите **OK**.

### 3 С помощью $\Delta$ $\nabla$ выберите параметр и нажмите **OK**, чтобы отобразить доступные значения.

Отображается текущая настройка

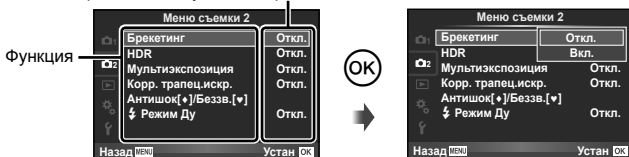

### 4 С помощью $\Delta$ $\nabla$ выделите нужный параметр и нажмите **OK**, чтобы выбрать его.

- Несколько раз нажмите кнопку **MENU** для выхода из меню.

#### **Примечание**

- Значение каждого параметра по умолчанию указано в разделе «Уровни меню» (стр. 144).

## Использование Меню съемки 1/Меню съемки 2

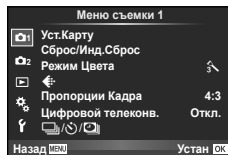

### Меню съемки 1

- 1 Уст.Карту (стр. 83)
- Сброс/Инд.Сброс (стр. 84)
- Режим Цвета (стр. 85)
- ← (стр. 85)
- Пропорции Кадра (стр. 59)
- Цифровой телеконв. (стр. 86)
- ☐/☑/☒ (Репортажная съемка/ Автоспуск/Настр. Time laps) (стр. 57, 86, 87)

### Меню съемки 2

- 2 Брекетинг (стр. 88)
- HDR (стр. 91)
- Мультиэкспозиция (стр. 92)
- Корр. трапец.искр. (стр. 93)
- Антишок [♥]/Беззв.[♥] (стр. 94)
- ⚡ Режим Ду (стр. 94)

## Форматирование карты (Уст.Карту)

Новые карты или карты, которые использовались в других фотокамерах или компьютерах, перед использованием необходимо отформатировать в этой фотокамере.

При форматировании карты все сохраненные на ней данные, включая защищенные снимки, удаляются.

При форматировании использованной ранее карты удостоверьтесь в отсутствии на карте снимков, которые вы хотите сохранить. 📖 «Используемые карты» (стр. 130)

- 1 Выберите [Уст.Карту] в 📖 Меню съемки 1.
- 2 Выберите [Формат.] и нажмите кнопку ⏹.
- 3 Выберите [Да] и нажмите кнопку ⏹.
  - Форматирование закончено.

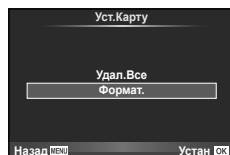

## Удаление всех изображений (Уст.Карту)

Все снятые изображения удаляются. Защищенные изображения не удаляются.

- 1 Выберите [Уст.Карту] в 📖 Меню съемки 1.
- 2 Выберите [Удал.Все] и нажмите кнопку ⏹.
- 3 Выберите [Да] и нажмите кнопку ⏹.
  - Все изображения удаляются.

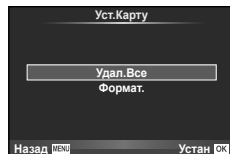

## Возврат к настройкам по умолчанию (Сброс)

Настройки фотоаппарата можно легко сбросить, восстановив конфигурацию по умолчанию.

- 1 Выберите [Сброс/Инд.Сброс] в Меню съемки 1.
- 2 Выберите [Сброс] и нажмите кнопку .
  - Выделите [Сброс] и нажмите , чтобы выбрать тип сброса. Для сброса всех установок, кроме времени, даты и некоторых других, выделите [Полное] и нажмите .
  - «Уровни меню» (стр. 144)

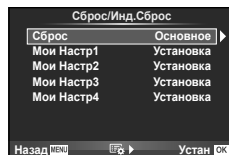

- 3 Выберите [Да] и нажмите кнопку .

## Сохранение параметров избранного (Мои Настр)

### Сохранение параметров Мои Настр

За исключением режима съемки, текущие настройки камеры можно сохранить в любой из четырех банков настроек («Мои Настр»). Сохраненные настройки можно вызывать в режимах **P**, **A**, **S** и **M**. Комбинации предустановок хранятся в каждом банке.

- 1 Отрегулируйте настройки для сохранения.
- 2 Выберите [Сброс/Инд.Сброс] в Меню съемки 1.
- 3 Выберите место сохранения настроек ([Мои Настр1]–[Мои Настр4]) и нажмите .
  - Выбор [Установка] сохраняет текущие настройки, перезаписывая текущие настройки в банке.
  - Для отмены регистрации выберите [Сброс].
- 4 Выберите [Установка] и нажмите кнопку .
  - Настройки, которые можно сохранить в Мои Настр «Уровни меню» (стр. 144)
  - Комбинации предустановок хранятся в каждом банке. Выбор [Сброс] > [Полн.] при сбросе настроек камеры восстанавливает настройки по умолчанию для каждого банка. См. «Параметры моих установок по умолчанию» относительно информации по настройкам по умолчанию (стр. 151).

### Использование параметров Мои Настр

Устанавливает в фотоаппарате настройки, выбранные для Мои Настр.

- 1 Выберите [Сброс/Инд.Сброс] в Меню съемки 1.
- 2 Выберите желаемые установки ([Мои Настр1]–[Мои Настр4]) и нажмите .
- 3 Выберите [Да] и нажмите кнопку .

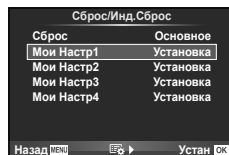

- Режим съемки не меняется, когда раздел «Мои Настр» открывается из меню.
- Если назначить раздел «Мои Настр» кнопке, можно открыть его, просто нажав на кнопку. При использовании этой операции режим съемки будет изменен на соответствующий сохраненный режим.
- Раздел «Мои Настр» можно также назначить меню **ART** или **iAUTO** на диске выбора режимов.

## Параметры обработки (Режим Цвета)

Фотоаппарат позволяет выполнять независимые корректировки контрастности, резкости и других параметров в настройках [Режим Цвета] (стр. 68). Изменения сохраняются отдельно для каждого режима обработки снимков.

1 Выберите [Режим Цвета] в Меню съемки 1.

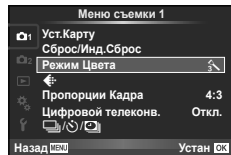

2 Выберите параметр с помощью  $\Delta$   $\nabla$  и нажмите .

3 Нажмите , чтобы отобразить настройки для выбранного параметра.

<b>Контраст</b>	✓	✓	✓	✓	стр. 69
<b>Резкость</b>	✓	✓	✓	✓	стр. 69
<b>Насыщенность</b>	✓	✓	—	✓	стр. 69
<b>Градация</b>	✓	✓	✓	✓	стр. 70
<b>Эффект (i-Enhance. Установка степени выделения)</b>	✓	—	—	✓	—
<b>Ч/Б Фильтр (Однотонный Режим)</b>	—	—	✓	✓	стр. 70
<b>Тон Снимка (Однотонный Режим)</b>	—	—	✓	✓	стр. 71

### Рекомендации

- Можно уменьшить количество отображаемых в меню режимов изображения.  
 [Настр. Режимы Съемки] (стр. 101)

### Осторожно

- Изменение контрастности влияет только на [Нормально].

## Качество изображения ()

Выберите качество изображений. Качество изображений можно выбрать отдельно для фотографий и видеозаписей. Эта функция соответствует пункту [] на панели управления Live control. «Выбор качества изображения (режим «качества фотоснимков»)» (стр. 60), «Выбор качества изображения (режим качества видео)» (стр. 61)

- Можно изменить сочетание размера изображения JPEG и уровня сжатия, а также количество пикселей [] и []. [ Настройка], [Подсчет Пикселей] «Комбинации размеров изображения видео и уровней сжатия» (стр. 114)
- Можно изменить комбинацию формата сжатия видео/частоты кадров, времени съемки видеороликов и эффекта замедленной/ускоренной видеосъемки. «Настр. параметров видео» (стр. 107)

## Цифровой зум (Цифровой телеконвертер)

Цифровой телеконвертер используется для увеличения изображения с превышением текущего коэффициента увеличения. Фотокамера сохраняет изображение, вырезанное по центру. Масштаб увеличивается приблизительно в 2х.

- 1 Выберите для параметра [Цифровой телеконв.] в Меню съемки 1 значение [Вкл.].
- 2 Изображение на мониторе будет увеличено в два раза.
  - Изображение объекта съемки будет записано так, как оно отображается на мониторе.

### Осторожно

- Цифровой зум недоступен в режиме мультиэкспозиции, в режиме или при выборе , , или в режиме **SCN**.
- Эта функция недоступна, когда для параметра [Видео-эффект] установлено значение [Вкл.] в режиме .
- При просмотре снимка в формате RAW область, видимая на мониторе, указывается рамкой.
- Метка автофокуса исчезает.

## Настройка автоспуска (/

Работу автоспуска можно настроить.

- 1 Выберите [//] в Меню съемки 1.

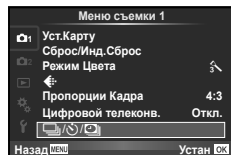

- 2 Выберите [/] и нажмите .
- 3 Выберите [C] (пользовательская настройка) и нажмите .
- 4 С помощью выберите параметр и нажмите .
  - С помощью выберите значение и нажмите .

<b>Кол. Кадров</b>	Устанавливает количество кадров, которые будут сняты.
<b>Таймер</b>	Устанавливает время между нажатием кнопки спуска затвора и съемкой.
<b>Интервал</b>	Устанавливает задержку до съемки второго и последующих кадров.
<b>AF каждого кадра</b>	Определяет, следует ли осуществлять автоматическое фокусирование прямо перед съемкой изображения с использованием автоспуска.

## Автоматическая съемка с фиксированным интервалом (цейтраферная съемка )

Фотоаппарат предусматривает возможность автоматической съемки с заданным временным интервалом между снимками. Отснятые кадры также можно объединить в один видеоролик. Эта настройка доступна только в режимах **P/A/SM**.

1 Выберите [, , ] в  Меню съемки 1.

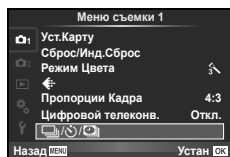

2 Выберите [Настр. Time laps] и нажмите кнопку .

3 Выберите [Вкл.], нажмите  и установите описанные далее настройки.

<b>Кол. Кадров</b>	Устанавливает количество кадров, которые будут отсняты.
<b>Ожидание</b>	Устанавливает время задержки перед началом съемки.
<b>Интервал</b>	Устанавливает интервал между снимками после начала съемки.
<b>Видео из снимков</b>	Устанавливает формат записи последовательности снимков. [Откл.]: Запись каждого кадра в виде фотографии. [Вкл.]: Запись каждого кадра в виде фотографии и формирование и запись одного видеоролика на основе последовательности отснятых кадров.
<b>Параметры видео</b>	[Разрешение видео] : Выберите размер для видео с интервальной съемкой. [Частота Кадров] : Выберите частоту кадров для видео с интервальной съемкой.

4 Выполните съемку.

- Съемка выполняется, даже если фотоаппарат не сфокусировался после автофокусировки. При необходимости фиксации фокуса выполняйте съемку в режиме ручной фокусировки.
- Функция [Просм.Зап.] включается на 0,5 секунды.
- Если время задержки перед началом съемки или интервал между снимками установлен равным или больше 1 минуты 31 секунд, экран и фотоаппарат будут отключаться после 1 минуты. За 10 секунд до съемки питание автоматически повторно включится. Если экран выключен, нажмите кнопку спуска затвора, чтобы его включить.

### Осторожно

- Если установлен режим автофокусировки [C-AF] или [C-AF+TR], он автоматически переключается в [S-AF].
- Во время съемки с интервалом сенсорное управление недоступно.
- Не может применяться со съемкой HDR.
- Совместное использование цейтраферной съемки с брекетингом, мультиэкспозиции и съемки с ручной выдержкой, длительной выдержки или комбинированной съемки невозможно.
- Вспышка не будет срабатывать, если время зарядки вспышки превышает интервал между снимками.
- Если в промежутке между снимками фотоаппарат автоматически выключается, он будет включаться перед следующим снимком.
- Если одна из фотографий записывается неправильно, видеоролик цейтраферной съемки формироваться не будет.
- В случае недостаточного места на карте памяти видеоролик цейтраферной съемки записываться не будет.
- Выход HDMI недоступен для видео, снятых с выбранным [4K] для [Параметры видео] > [Разрешение видео].

- Цейтраферная съемка будет отменена в случае использования любого из следующих органов управления: Диск выбора режимов, кнопка **MENU**, кнопка , кнопка разблокировки объектива и подключение кабеля USB.
- Если фотоаппарат выключается, цейтраферная съемка будет отменена.
- В случае недостаточного заряда аккумулятора съемка может завершаться преждевременно. Перед началом съемки убедитесь, что заряд аккумулятора достаточен.
- В зависимости от вашей системы может быть невозможен просмотр видео [4K] на вашем компьютере. Дополнительная информация доступна на веб-сайте OLYMPUS.

## Последовательное изменение настроек для серии фотографий (брекетинг)

Словом «брекетинг» обозначается операция автоматического варьирования установок в серии снимков или серии изображений, когда текущая установка изменяется в диапазоне между варьирующимися значениями. Настройки съемки с брекетингом можно сохранить и выключить съемку с брекетингом.

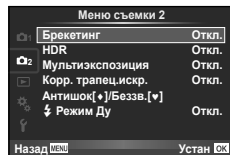

- 1 Выберите пункт [Брекетинг] в  Меню съемки 2 и нажмите кнопку .

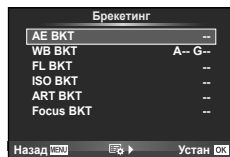

- 2 После выбора [Вкл.] нажмите  и выберите тип съемки с брекетингом.

- При выборе съемки с брекетингом на экране появится **BKT**.



- 3 Нажмите , выберите настройки для таких параметров, как количество снимков, а затем нажмите кнопку .
- Продолжайте нажимать кнопку  до возвращения к экрану на шаге 1.
  - Если на шаге 2 было выбрано [Откл.], настройки съемки с брекетингом будут сохранены и съемку можно вести в обычном режиме.

### Осторожно

- Не может применяться во время съемки HDR.
- Не может применяться в сочетании с цейтраферной съемкой.
- Съемка невозможна, если во время съемки с брекетингом на карте памяти фотоаппарата недостаточно места для выбранного количества кадров.



### AE BKT (брекетинг АЭ)

Фотоаппарат меняет экспозицию для каждого снимка. Шаг изменения можно установить равным 0.3 EV, 0.7 EV или 1.0 EV. В режиме покадровой съемки при каждом полном нажатии кнопки спуска затвора делается один снимок, в то время как при репортажной съемке камера продолжает делать снимки, пока полностью нажата кнопка спуска затвора: без изменений в лучшую или худшую сторону. Количество снимков: 2, 3, 5 или 7

- Во время автоматической последовательной съемки в диапазоне настроек индикатор [BKT] становится зеленым.
  - Фотоаппарат настраивает экспозицию путем изменения диафрагмы и выдержки (режим **P**), выдержки (режимы **A** и **M**) или диафрагмы (режим **S**).
  - Фотоаппарат интерполирует текущее значение коррекции экспозиции.
  - Величина приращения при автоматической последовательной съемке в диапазоне настроек определяется с помощью параметра [EV Step].
- ☞ «Использование пользовательских меню» (стр. 99)



### WB BKT (брекетинг ББ)

Во время съемки одного кадра автоматически создаются три изображения с разными настройками баланса белого (отрегулированными в указанных цветовых направлениях), начиная с текущего выбранного значения баланса белого. Брекетинг ББ доступен в режимах **P**, **A**, **S** и **M**.

- Баланс белого можно регулировать на 2, 4 или 6 шагов по каждой из осей: А – В (желтый – синий) и G – М (зеленый – пурпурный).
- Фотоаппарат интерполирует текущее значение коррекции баланса белого.



### FL BKT (брекетинг ВС)

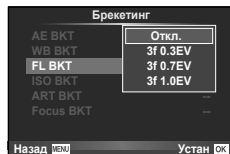

Фотоаппарат меняет уровень вспышки для трех снимков (первый снимок без изменения, отрицательное приращение для второго снимка, положительное приращение для третьего снимка). В режиме покадровой съемки при каждом нажатии кнопки спуска затвора делается один снимок; при репортажной съемке все фотографии снимаются, пока нажата кнопка спуска затвора.

- Во время автоматической последовательной съемки в диапазоне настроек индикатор [BKT] становится зеленым.
  - Величина приращения при автоматической последовательной съемке в диапазоне настроек определяется с помощью параметра [EV Step].
- ☞ «Использование пользовательских меню» (стр. 99)



## ISO BKT (брекетинг ISO)

Фотоаппарат меняет чувствительность для трех снимков, сохраняя выдержку и значение диафрагмы неизменными. Шаг изменения можно установить равным 0.3 EV, 0.7 EV или 1.0 EV. При каждом нажатии кнопки спуска затвора фотоаппарат делает три снимка с установленной чувствительностью (или оптимальной чувствительностью, если выбрана автоматическая чувствительность) для первого снимка, отрицательным приращением для второго снимка и положительным приращением для третьего снимка.

- Величина приращения при автоматической последовательной съемке в диапазоне настроек не определяется значением параметра [ISO Step].  
 «Использование пользовательских меню» (стр. 99)
- Автоматическая последовательная съемка выполняется независимо от верхнего предела, установленного с помощью параметра [ISO-Авто Настр.].  
 «Использование пользовательских меню» (стр. 99)



## ART BKT (брекетинг АРТ)

Каждый раз при спуске затвора фотоаппарат записывает несколько изображений, к каждому из которых применяются разные установки арт-фильтров. Вы можете включать или выключать брекетинг арт-фильтров отдельно для каждого режима обработки изображения.

- Запись может потребовать некоторого времени.
- ART BKT нельзя совместно использовать с WB BKT или ISO BKT.

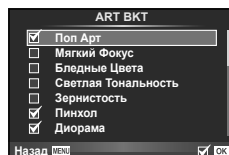

## Focus BKT (Брекетинг фокуса)

Сделайте серию снимков с разными положениями фокуса. Фокус постепенно отдалается от изначального положения фокуса. Выберите количество снимков, используя [Устан. к-во снимков], и измените фокусное расстояние, используя [Уст.разницу фокуса].

Выберите меньшие значения для [Уст.разницу фокуса], чтобы сузить изменение фокусного расстояния, и большие значения для его расширения.

Нажмите кнопку затвора до конца вниз и немедленно ее отпустите. Съемка продолжится до выполнения съемки выбранного количества кадров или до повторного нажатия кнопки затвора до конца вниз.

- Брекетинг фокуса недоступен для объективов, которые имеют крепеж, соответствующий стандарту 4/3.
- Брекетинг фокуса завершается, если масштабирование или фокус регулируются во время съемки.
- Съемка заканчивается, когда фокус достигает бесконечности.

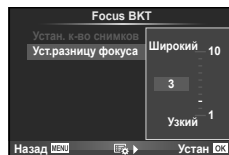
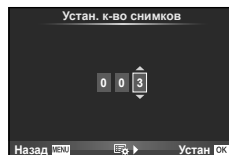
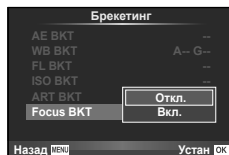

## Съемка изображений расширенного динамического диапазона (HDR)

Фотоаппарат снимает несколько изображений и автоматически объединяет их в одно изображение HDR. Кроме того, можно отснять несколько изображений и выполнить объединение HDR на компьютере (съемка с брекетингом HDR). Коррекция экспозиции с параметрами [HDR1] и [HDR2] доступна в режимах **P**, **A** и **S**. В режиме **M** экспозицию можно настроить для фотосъемки в режиме HDR.

- 1 Выберите пункт [HDR] в **C2** Меню съемки 2 и нажмите кнопку **OK**.

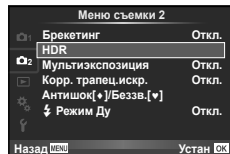

- 2 Выберите тип съемки HDR и нажмите кнопку **OK**.

<b>HDR1</b>	Выполняется съемка четырех изображений с различной экспозицией, после чего фотоаппарат объединяет их в одно изображение HDR.
<b>HDR2</b>	Режим HDR2 позволяет получать более эффектные изображения, чем HDR1. Используется фиксированное значение чувствительности ISO 200. Кроме того, максимальная доступная выдержка будет равна 1 секунде, а максимальная доступная экспозиция — 4 секундам.
<b>3F 2.0EV</b>	Выполняет брекетинг HDR. Выберите количество изображений и шаг экспозиции. Обработка HDR изображений не выполняется.
<b>5F 2.0EV</b>	
<b>7F 2.0EV</b>	
<b>3F 3.0EV</b>	
<b>5F 3.0EV</b>	

- 3 Выполните съемку.

- При нажатии кнопки спуска затвора фотоаппарат автоматически выполнит съемку заданного количества изображений.

### Осторожно

- При съемке с большими выдержками на изображении может присутствовать более заметный шум.
- Установите фотоаппарат на штативе или другом устройстве, обеспечивающем неподвижность, и затем выполните съемку.
- Изображение, отображаемое на мониторе или в видоискателе во время съемки, будет отличаться от изображения, полученного после обработки HDR.
- В случае использования параметров [HDR1] и [HDR2] изображение после обработки HDR будет сохраняться в формате JPEG. При использовании режима качества изображений [RAW] изображение записывается в режиме RAW+JPEG. Единственным изображением, записанным в формате RAW, будет изображение с подходящей экспозицией.
- Если выбраны параметры [HDR1]/[HDR2], режим обработки снимков фиксируется в значении [Natural], а настройка цвета — в значении [sRGB]. Параметр [Постоянный Аф] неактивен.
- Съемку со вспышкой, брекетинг, мультиэкспозицию и центраферную съемку нельзя использовать вместе со съемкой HDR.

## Запись нескольких экспозиций в одном изображении (мультиэкспозиция)

Можно записать несколько экспозиций в одном изображении, используя выбранное в данный момент значение параметра качества изображения.

**1** Выберите [Мультиэкспозиция] в Меню съемки 2.

**2** Настройте параметры.

<b>Кол. Кадров</b>	Выберите [2 Кадра].
<b>Автокоррекц.</b>	Когда установлено значение [Вкл.], для каждого кадра устанавливается яркость 1/2, и изображения накладываются друг на друга. Когда задано значение [Откл.], изображения накладываются с изначальной яркостью каждого кадра.
<b>Наложение</b>	Когда установлено значение [Вкл.], на изображение RAW, хранимое на карте, накладываются несколько экспозиций, и оно сохраняется как отдельное изображение. Количество сделанных снимков равняется одному.

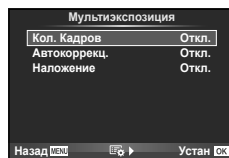

- Пока используется мультиэкспозиция, на экране отображается значок .

**3** Выполните съемку.

- После начала съемки символ подсвечивается зеленым цветом.
- Нажмите для удаления последнего снимка.
- Предыдущий снимок накладывается на композицию, видимую через объектив, что помогает скомпоновать следующий кадр.

### Рекомендации

- Чтобы наложить 3 и более кадров: выберите значение RAW для параметра и используйте параметр [Наложение] для наложения нескольких экспозиций.
- Дополнительная информация о наложении изображений RAW: «Наложение изображений» (стр. 97)

### Осторожно

- В режиме мультиэкспозиции фотокамера не переходит в спящий режим.
- Фотографии, снятые другими фотоаппаратами, нельзя включить в мультиэкспозицию.
- Когда для функции [Наложение] установлено значение [Вкл.], изображения, отображаемые при выборе изображения RAW, проявляются с настройками на момент съемки.
- Чтобы настроить функции съемки, сначала отмените съемку с мультиэкспозицией. Некоторые функции нельзя настроить.
- Мультиэкспозиция автоматически отменяется с последующего изображения в следующих ситуациях.  
 Фотоаппарат выключен/нажата кнопка /нажата кнопка **MENU**/установлен режим съемки, отличный от **P**, **A**, **S**, **M**/заканчивается заряд аккумулятора/к фотоаппарату подсоединен какой-либо кабель
- Если выбрано изображение RAW при помощи [Наложение], то для изображения, записанного в формате RAW+JPEG, отображается изображение JPEG.
- При съемке нескольких экспозиций в режиме автоматической последовательной съемки, приоритет отдается съемке с многократной экспозицией. При сохранении накладываемого изображения автоматическая последовательная съемка сбрасывается на заводские настройки по умолчанию.

## Коррекция трапецидального искажения и управление перспективой (Корр. трапец. искр.)

Используйте коррекцию трапецидальных искажений для снимков высокого здания, сделанных снизу, или специально усильте эффект перспективы. Эта настройка доступна только в режимах **P/A/S/M**.

- 1 Выберите значение [Вкл.] для [Корр. трапец. искр.] в  меню съемки 2.



- 2 Откорректируйте эффект на дисплее и скомпонуйте кадр.

- Используйте передний или задний диск для коррекции трапецидальных искажений.
- При помощи кнопок  $\Delta$   $\nabla$   $\triangleleft$   $\triangleright$  выберите область записи.
- Для отмены изменений нажмите и удерживайте кнопку .
- Для настройки компенсации экспозиции и других параметров съемки во время работы коррекции трапецидальных искажений нажмите кнопку **INFO**, чтобы вместо экрана коррекции трапецидальных искажений отобразить экран с другими параметрами. Чтобы продолжить коррекцию трапецидальных искажений, нажимайте кнопку **INFO**, пока не появится экран коррекции трапецидальных искажений.



- 3 Выполните съемку.

- Чтобы завершить коррекцию трапецидальных искажений, выберите значение [Выкл.] для параметра [Корр. трапец. искр.] в  меню съемки 2.

### Примечание

- Если функция  (Коррекц.трапец. искр.) (стр. 65) назначена кнопке при помощи меню [Функция Кнопки], для завершения коррекции трапецидальных искажений нажмите и удерживайте выбранную кнопку.

### Осторожно

- Фотографии записываются в формате RAW + JPEG, если выбрано качество изображения [RAW].
- При использовании оптических конвертеров достижение желаемых результатов может быть недоступным.
- В зависимости от степени коррекции, некоторые зоны автофокуса могут оказаться за пределами области отображения. Если зона автофокуса, на которой фокусируется фотоаппарат, находится за пределами области отображения, появляется значок ,  или .
- Во время съемки с цифровой коррекцией недоступны следующие параметры: ручная выдержка, длительная выдержка или режим живой комбинации съемки/репортажная съемка/брекетинг/HDR/мультиэкспозиция/цифровой телеконвертер/видео/режимы автофокуса [C-AF] и [C-AF+TR]/постоянный Аф/режимы обработки снимков [e-Portrait] и **ART**/пользовательский автоспуск/контурная коррекция
- Если для параметра [Стабилизатор изображения] выбрано фокусное расстояние, коррекция будет отрегулирована соответственно выбранному фокусному расстоянию. Выбирайте фокусное расстояние при помощи параметра [Стабилизатор изображения] (стр. 56) во всех случаях, кроме тех, когда используется объектив Micro Four Thirds или Four Thirds.

## Установка компенсации вибраций/бесшумной съемки (Антишок[♦]/Беззв.[♥])

В случае установки компенсации вибраций/бесшумной съемки при использовании репортажной съемки или автоспуска можно выбрать режим «Анти-шок» или бесшумную съемку (стр. 57).

- 1 Выберите [Антишок[♦]/Беззв.[♥]] в  Меню съемки 2.
- 2 Выберите пункт, который нужно установить.

<b>Антишок[♦]</b>	Определяет временной промежуток от полного нажатия кнопки спуска затвора до фактического спуска затвора во время съемки в режиме «Анти-шок». Если этот временной промежуток установлен, в режимах репортажной съемки/автоспуска возле объектов будет отображаться значок [♦]. Если во время съемки компенсация вибраций не используется, установите значение [Откл.]. Используйте этот режим для нейтрализации незначительных вибраций, возникающих при работе затвора. Функция «Анти-шок» доступна и в режиме репортажной съемки (стр. 57), и в режиме автоспуска (стр. 57).
<b>Беззв.[♥]</b>	Определяет временной промежуток от полного нажатия кнопки спуска затвора до фактического спуска затвора в режиме бесшумной съемки. Если этот временной промежуток установлен, в режимах репортажной съемки/автоспуска возле объектов будет отображаться значок ♥. Если бесшумная съемка не используется, установите значение [Откл.].
<b>Снижение шума[♥]</b>	Установите значение [АУТО], чтобы уменьшить количество шума на снимках, сделанных при больших значениях экспозиции в режиме бесшумной съемки. В процессе уменьшения уровня шума может быть слышен звук работы затвора.

## Фотосъемка с беспроводным удаленным управлением вспышкой

Предусмотрена возможность фотосъемки со вспышкой с беспроводным управлением с использованием встроенной вспышки и специальной вспышки, поддерживающей функцию дистанционного управления.  «Фотосъемка с беспроводным удаленным управлением вспышкой» (стр. 133)

## Использование меню просмотра

### Меню просмотра

 (стр. 78)

 (стр. 95)

Редакт. (стр. 95)

Настр. Печати (стр. 127)

Защ Сброса (стр. 97)

Подключение к смартфону (стр. 117)

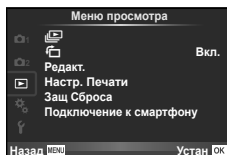









### Отображение повернутых изображений ()









Если этот параметр установлен в [Вкл.], фотографии, сделанные фотоаппаратом в портретной ориентации, автоматически поворачиваются и отображаются в портретной ориентации.

### Редактирование фотографий

Сохраненные снимки можно редактировать и сохранять в качестве новых снимков.

- 1 Выберите пункт [Редакт.] в  Меню просмотра и нажмите кнопку .
- 2 Используя  , выберите [Выб. Фото] и нажмите .
- 3 Выберите изображение, которое нужно отредактировать, с помощью кнопки   и нажмите кнопку 
  - Для изображений RAW отображается команда [Редакт. RAW], а для изображений JPEG — команда [Редакт. JPEG]. Если изображение было записано в формате RAW+JPEG, отображаются команды [Редакт. RAW] и [Редакт. JPEG]. Выберите меню для изображения, которое нужно отредактировать.
- 4 Выберите [Редакт. RAW] или [Редакт. JPEG] и нажмите .

Редакт. RAW	Создание копии в формате JPEG для изображения RAW, отредактированного в соответствии с параметрами.	
	Текущий	Копия в формате JPEG обрабатывается с использованием текущих параметров фотоаппарата. Перед выбором этой команды настройте параметры фотоаппарата.
	Индивид.1	Редактирование можно выполнять, изменяя параметры на экране. Используемые параметры можно сохранить.
	Индивид.2	Изображение редактируется с использованием настроек выбранного художественного фильтра.

<p><b>Редакт. JPEG</b></p>	<p>Выберите один из следующих параметров.</p> <p>[Осв. Теней]: увеличение яркости темного объекта в контровом свете.</p> <p>[Убр. Кр.Глаз]: подавление эффекта «красных глаз» при съемке со вспышкой.</p> <p>[]: При помощи переднего диска () или заднего диска () выберите размер вырезаемого участка и переместите рамку обрезки в нужное место кадра с помощью кнопок  .</p>  <p>[Пропорции]: Изменение соотношения сторон изображения с 4:3 (стандартное) на [3:2], [16:9], [1:1] или [3:4]. После изменения соотношения размеров, укажите место вырезания при помощи кнопок  .</p> <p>[Ч/Б]: Создание черно-белых изображений.</p> <p>[Сепия]: Создание изображений в оттенках сепии.</p> <p>[Насыщен.]: Настройка насыщенности цвета. Настройте насыщенность цвета, проверяя снимок на экране.</p> <p>[]: изменение размера файла изображения на 1280 × 960, 640 × 480 или 320 × 240. Изображения с соотношением сторон, отличным от стандартного (4:3), преобразуются в файлы изображений наиболее близкого размера.</p> <p>[e-Portrait]: Кожа выглядит гладкой и светящейся. В зависимости от изображения возможно не удастся выполнить коррекцию, если не обнаружено ни одного лица.</p>
----------------------------	---



**5** По завершении настройки нажмите кнопку .

- Настройки будут применены к изображению.

**6** Выберите [Да] и нажмите кнопку .

- Отредактированное изображение сохраняется на карту.

### Осторожно

- Обработка 3D-фотографий, видео и временно сохраненных файлов для PHOTO STORY невозможна.
- С некоторыми изображениями коррекция эффекта «красных глаз» может не работать.
- Редактирование изображений в формате JPEG невозможно в следующих случаях:  
Если снимок обработан на компьютере, при нехватке места на карте, а также если изображение записано на другом фотоаппарате
- При изменении размера изображения () невозможно установить большее количество пикселей, чем было сохранено в оригинале.
- [] и [Пропорции] можно использовать только для редактирования изображений с соотношением сторон 4:3 (стандартное).
- Если для параметра [Режим Цвета] установлено значение [ART], то для [Цвет. Простр.] будет установлено значение [sRGB], и изменить его невозможно.



### Наложение изображений

Можно выполнить наложение до 3-х снятых с помощью фотоаппарата изображений в формате RAW и сохранить их как отдельное изображение.

Изображение сохраняется в режиме записи, установленном на момент сохранения. (Если выбрано значение [RAW], копия будет сохранена в формате [L+N+RAW].)

- 1 Выберите пункт [Редакт.] в Меню просмотра и нажмите кнопку .
- 2 Используя  $\Delta$   $\nabla$ , выберите [Наложение] и нажмите .
- 3 Выберите количество налагаемых изображений и нажмите .
- 4 С помощью кнопок  $\Delta$   $\nabla$   $\triangleleft$   $\triangleright$  выберите изображения RAW для наложения.
  - Когда число выбранных изображений достигнет значения, заданного в шаге 3, на экран будет выведен результат наложения.
- 5 Отрегулируйте усиление.
  - Выберите изображение с помощью  $\triangleleft$   $\triangleright$  и используйте  $\Delta$   $\nabla$  для настройки усиления.
  - Усиление настраивается в диапазоне 0,1 – 2,0. Просмотрите результат на экране.
- 6 Нажмите кнопку . Отобразится окно с запросом на подтверждение. Выберите [Да] и нажмите .



### Рекомендации

- Чтобы наложить 4 и более кадров, сохраните наложенное изображение в файле RAW и снова используйте функцию [Наложение].

### Запись звуковой заметки

Вы можете добавить звуковую заметку (до 30 сек.) к текущей фотографии.

Эта функция совпадает с в режиме просмотра. (стр. 80)

### Полное снятие защиты









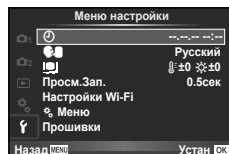

Эта функция позволяет снимать защиту с нескольких снимков за раз.

- 1 Выберите пункт [Защ Сброса] в Меню просмотра.
- 2 Выберите [Да] и нажмите кнопку .

## Использование меню настройки

Используйте меню  Меню настройки для установки основных функций фотоаппарата.

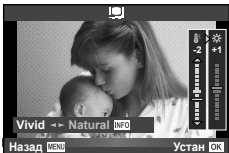

Параметр	Описание	
 (Установка даты и времени)	Настройка часов фотоаппарата.	17
 (Изменение языка дисплея)	Вы можете изменить язык, используемый для отображения на дисплее и сообщений об ошибках, с английского на другой язык.	—
 (Регулировка яркости монитора)	Позволяет настроить яркость и цветовую температуру экрана. Настройка цветовой температуры влияет только на изображение на мониторе во время просмотра. С помощью  выделите  (цветовая температура) или  (яркость), и с помощью   выберите величину. Нажмите кнопку <b>INFO</b> для переключения между цветовыми режимами монитора [Natural] и [Vivid].	
Просм.Зап.	Включение и выключение вывода изображений на экран сразу после съемки, а также настройка длительности их отображения. Полезно для быстрого контроля только что сделанного снимка. Нажатие кнопки спуска затвора до половины в режиме проверки снимка позволяет сразу продолжить съемку. [0.3сек] – [20сек]: Выбор продолжительности отображения каждого снимка в секундах. [Откл.]: Снимок, записываемый на карту, не отображается. [AUTO  ]: Отображение записываемого изображения с последующим переключением в режим воспроизведения. Эта функция эффективна при удалении снимка после проверки.	—
Настройки Wi-Fi	Установите настройки для подключения фотоаппарата к смартфону с функцией беспроводной связи с использованием функции беспроводной связи фотоаппарата.	117
 Меню	Выберите, нужно ли отображать пользовательские меню.	—
Прошивки	Отобразится версия встроенного программного обеспечения фотоаппарата. При запросах, касающихся фотоаппарата или аксессуаров, а также при загрузке программного обеспечения через Интернет, вам необходимо знать версию каждого из используемых вами продуктов.	—

## Использование пользовательских меню



Настройки фотоаппарата можно персонализировать с помощью  Пользовательское меню.

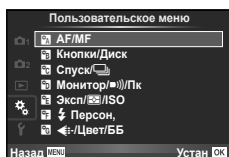

### Пользовательское меню

-  Аф/Рф (стр. 99)
-  Кнопки/Диск (стр. 100)
-  Спуск/  (стр. 100)
-  Монитор/ /Пк (стр. 101)
-  Эксп/ /ISO (стр. 103)
-  Персон. (стр. 104)
-  /Цвет/ББ (стр. 104)
-  Запись/Удаление (стр. 105)
-  Видеоролик (стр. 106)
-  Встроенный ЭВИ (стр. 108)
-   Настройки (стр. 108)



### Аф/Рф

MENU    

Параметр	Описание	
<b>Реж.Автофок.</b>	Выбор режима автофокуса. Для режима фотографии и режима  можно установить отдельные методы фокусировки.	51
<b>Постоянный Аф</b>	Если выбрана установка [Вкл.], фотокамера продолжит фокусировку, даже если кнопка спуска затвора не будет нажата наполовину. Не может применяться при использовании объектива системы Four Thirds.	—
<b>AEI/AFL</b>	Настройка фиксации Аф и АЭ.	109
<b>Возврат Фокуса</b>	Если установлено значение [Откл.], положение фокуса объектива не сбрасывается, даже когда отключается питание. Если установлено значение [Вкл.], фокусировка объективов с механическим зумом также сбрасывается.	—
<b>Автофок. BULB/TIME</b>	Положение фокуса можно менять во время экспозиции, используя ручную фокусировку (РФ). Если установлено значение [Откл.], возможность поворота фокального кольца отсутствует.	—
<b>Кольцо Фокусир.</b>	Позволяет выполнить индивидуальную настройку наведения объектива на точку фокусировки путем выбора направления вращения фокального кольца.	—
<b>Рф Помощник</b>	Если установлен во [Вкл.], изображение будет автоматически увеличиваться или усиливаться при вращении фокального кольца в режиме ручной фокусировки.	110
<b>[] Уст. Дом</b>	Выберите начальную позицию метки автофокуса. При выборе начальной позиции на экране выбора метки автофокуса будет появляться символ  .	—
<b>Подсветка Аф</b>	Выберите [Откл.], чтобы отключить опцию Подсветка Аф.	—
<b> Приоритет Лиц</b>	Можно выбрать режим Аф с приоритетом лиц или глаз.	49
<b>Индикац Зоны Аф</b>	В случае выбора [Откл.] рамка метки автофокуса не будет отображаться при подтверждении.	—

Параметр	Описание	
<b>Тачпад АФ</b>	При выборе [Вкл.] визирная метка АФ может быть установлена касанием области на правой стороне монитора во время фотосъемки видеоскателем. Коснитесь монитора и проведите пальцем для расположения визирной метки АФ. <ul style="list-style-type: none"> <li>• Дважды коснитесь монитора для включения или выключения [Тачпад АФ].</li> <li>• [Тачпад АФ] можно также использовать с рамкой масштабирования АФ. (стр. 50)</li> </ul>	—

**B** Кнопки/Диск



Параметр	Описание	
<b>Функция Кнопки</b>	Выберите функцию, назначенную выбранной кнопке. <div style="border: 1px solid black; padding: 5px; width: fit-content; margin: 5px auto;">                     [Fn1] Функция], [Fn2] Функция], [Fn3] Функция],                      [⊙] Функция], [▷] Функция], [▽] Функция],                      [⏪] Функция], [L-Fn] Функция]                 </div>	64
<b>Функции Диска</b>	Можно изменить функции переднего и заднего дисков.	—
<b>Направл. Диска</b>	Выбор направления вращения диска для установки выдержки или диафрагмы. Изменение направления программного сдвига.	—
<b>Функции Диска управления</b>	Комбинацию настроек, зарегистрированных в разделе «Мои Настр.», можно назначить любому положению диска выбора режимов.	—

**C** Спуск/

Параметр	Описание	
<b>Приорит. Спуска S</b>	При значении [Вкл.] затвор может быть спущен, даже если фотоаппарат не сфокусировался. Этот параметр можно настроить отдельно для режимов S-AF (стр. 51) и C-AF (стр. 51).	—
<b>Приорит. Спуска C</b>		
L кадр/сек	Выбор частоты кадров для режимов [⏪], [⏩], [⏪] и [⏩]. Цифры приблизительно соответствуют максимальным значениям.	57, 58
Н кадр/сек		
▼  L кадр/сек		
▼  Н кадр/сек		
<b>Стабилизация</b>	Активация стабилизации изображения для фото- и видеосъемки соответственно.	56
<b>Стабилизация</b>	Активация/деактивация стабилизации изображения для серийной съемки.	—
<b>Полунажатие с IS</b>	Если установлено значение [Откл.], функция стабилизации изображения не будет активироваться при неполном нажатии кнопки спуска затвора.	—
<b>Приор. I.S объектива</b>	При выборе значения [Вкл.], если используется объектив с функцией стабилизации изображения, приоритет будет иметь функция объектива.	—
<b>Задержка спуска</b>	В случае выбора [Корот.] промежуток времени между полным нажатием кнопки спуска затвора и съемкой можно сократить.*	—

\* Это сократит срок службы аккумулятора. Также во время эксплуатации не подвергайте фотоаппарат резким ударам. Такие удары могут привести к прекращению работы экрана. Если это произошло, выключите и снова включите питание.

Параметр	Описание																																			
HDMI	[HDMI Выход]: Выбор формата цифрового видеосигнала при подключении к телевизору с помощью кабеля HDMI. [HDMI Упр.]: Выберите значение [Вкл.], чтобы разрешить управление фотоаппаратом с помощью пультов дистанционного управления телевизоров, которые поддерживают управление HDMI. Этот параметр действует при отображении снимков на экране телевизора.	110																																		
Видеовыход	Выберите видеостандарт ([NTSC] или [PAL]), который используется в вашей стране или регионе.	110																																		
Настр. Упр.	Выберите элементы управления, отображаемые в каждом из режимов съемки.	112																																		
	<table border="1"> <thead> <tr> <th rowspan="2">Элементы управления</th> <th colspan="4">Режим съемки</th> </tr> <tr> <th>ⓐUTO</th> <th>P/A/S/M</th> <th>ART</th> <th>SCN</th> </tr> </thead> <tbody> <tr> <td>Live Control (стр. 46)</td> <td>✓</td> <td>✓</td> <td>✓</td> <td>✓</td> </tr> <tr> <td>Live SCP (стр. 45)</td> <td>✓</td> <td>✓</td> <td>✓</td> <td>✓</td> </tr> <tr> <td>Фотогид (стр. 24)</td> <td>✓</td> <td>–</td> <td>–</td> <td>–</td> </tr> <tr> <td>Худ. Меню</td> <td>–</td> <td>–</td> <td>✓</td> <td>–</td> </tr> <tr> <td>Сюж. Меню</td> <td>–</td> <td>–</td> <td>–</td> <td>✓</td> </tr> </tbody> </table>		Элементы управления	Режим съемки				ⓐUTO	P/A/S/M	ART	SCN	Live Control (стр. 46)	✓	✓	✓	✓	Live SCP (стр. 45)	✓	✓	✓	✓	Фотогид (стр. 24)	✓	–	–	–	Худ. Меню	–	–	✓	–	Сюж. Меню	–	–	–	✓
	Элементы управления			Режим съемки																																
			ⓐUTO	P/A/S/M	ART	SCN																														
	Live Control (стр. 46)		✓	✓	✓	✓																														
	Live SCP (стр. 45)		✓	✓	✓	✓																														
Фотогид (стр. 24)	✓	–	–	–																																
Худ. Меню	–	–	✓	–																																
Сюж. Меню	–	–	–	✓																																
Нажмите кнопку <b>INFO</b> , чтобы изменить тип содержимого, отображаемого на экране.																																				
/Настр. Инфо	Выберите информацию, которая будет отображаться при нажатии кнопки <b>INFO</b> .	113, 114																																		
	[▶] Инфо: Выбор информации, которая будет отображаться при полнокадровом воспроизведении.																																			
	[LV-Info]: выбор информации, которая будет отображаться в режиме съемки.																																			
[⊞] Настр.]: Выберите информацию, отображаемую в указателе, «Моих клипов» и календарном воспроизведении.																																				
Отображение	Нажмите [⊞], [⊞], [⊞], [⊞] или [⊞], чтобы включить отображение сетки на экране.	—																																		
Настр. Режима Съемки	Отображение только выбранного режима изображения, когда выбран режим изображения.	—																																		
Настр. Гистограммы	[Пересветы]: Выбор нижней границы для ярких зон. [Тени]: Выбор верхней границы для темных зон.	113																																		
Гид Режима	Чтобы при установке диска выбора режимов в новое положение не отображалась информация о соответствующем режиме, выберите значение [Откл.].	22																																		
Увеличить LV	Съемка со слежением за объектом, даже в условиях слабого освещения. В режиме <b>M</b> эту функцию можно использовать во время съемки с ручной/длительной выдержкой BULB/TIME и в режиме живой комбинированной съемки. [ВКЛ.1]: Приоритет плавности отображения. [ВКЛ.2]: Приоритет видимости изображения в темноте. В этом случае реакция на операции кнопка будет более медленной.	—																																		
Частота Кадров	Выберите [Высок.], чтобы уменьшить задержку кадров. Тем не менее, качество изображений при этом может снизиться.	—																																		
Режим Art LV	[mode1]: Действие фильтра отображается всегда. [mode2]: Эффекты фильтров не видны на мониторе, когда кнопка спуска затвора нажата наполовину. Выберите для плавной смены изображения.	—																																		

Параметр	Описание	
<b>Уменьш. Мерцания</b>	Уменьшения эффекта мерцания в некоторых условиях освещения, в том числе при использовании флуоресцентных ламп. Если эффект мерцания не снижается при установке значения [Авто], установите [50Hz] или [60Hz] в соответствии с частотой электросети в регионе использования фотоаппарата.	—
<b>Режим LV Close Up</b>	[mode1]: При нажатии кнопки спуска затвора наполовину выполняется сброс масштаба. [mode2]: Масштаб не сбрасывается при нажатии кнопки спуска затвора наполовину.	50
 <b>Блокир.</b>	Если выбрано значение [Вкл.], при каждом нажатии кнопки, которой назначена функция предварительного просмотра, предварительный просмотр блокируется или разблокируется.	—
<b>Настр. конт. коррекции</b>	Можно изменить цвет и интенсивность выделения контуров.	—
<b>Подсвет. Жк</b>	Если на протяжении выбранного периода не выполняются никакие действия, подсветка тускнет для экономии заряда аккумулятора. Подсветка не тускнет, если выбрано значение [Hold].	—
<b>Автооткл.</b>	Если на протяжении выбранного периода времени не выполнять никаких действий, то фотоаппарат перейдет в режим сна (энергосбережения). Фотоаппарат можно активировать снова, нажав кнопку спуска затвора наполовину.	—
<b>Автом. Выкл. Питания</b>	В спящем режиме фотоаппарат автоматически выключится по истечении установленного времени.	—
<b>■) (звуковой сигнал)</b>	При значении [Откл.] можно выключить звуковой сигнал, который раздается при фиксации фокуса, нажав кнопку спуска затвора.	—
<b>Режим USB</b>	Выбор режима для подключения фотоаппарата к компьютеру или принтеру. Выберите [Авто], чтобы отображать параметры режима USB при каждом подключении фотоаппарата.	—
<b>Настр. сложных функций</b>	Выбор параметров для использования в режиме мультифункции.	—
<b>Вызов меню</b>	Выберите [Вызов], чтобы при отображении меню курсор отображался в том месте, где он был установлен во время последнего использования меню. Положение курсора будет сохранено даже в случае выключения фотоаппарата.	—

Параметр	Описание	
<b>EV Step</b>	Выбор единицы приращения при настройке выдержки, диафрагмы, коррекции экспозиции и других параметров экспозиции.	—
<b>Подавл.Шума</b>	Эта функция уменьшает искажения, обусловленные длительной экспозицией. [Авто]: Снижение шума выполняется при длинных выдержках или при повышении температуры внутри фотоаппарата. [Вкл.]: Фотоаппарат пытается уменьшить искажения при каждой съемке. [Откл.]: Функция уменьшения искажений выключена. • Время, требуемое для снижения шума, показано на дисплее. • [Откл.] выбирается автоматически во время серийной съемки. • В некоторых условиях съемки эффективность данной функции может снижаться.	35
<b>Фильтр Шума</b>	Выбор степени уменьшения искажений при высокой выдержке ISO.	—
<b>ISO</b>	Настройка чувствительности ISO.	53
<b>ISO Step</b>	Настройка единицы приращения при выборе чувствительности ISO.	—
<b>ISO-Авто Настр.</b>	Выбор верхнего предела и значения по умолчанию для чувствительности ISO, когда параметру ISO присвоено значение [Авто]. [Верхний Порог]: Настройка верхнего предела для автоматического выбора чувствительности ISO. [По-Умолчанию]: Настройка значения по умолчанию для автоматического выбора чувствительности ISO.	—
<b>ISO-Авто</b>	Выбор режимов съемки, при которых для чувствительности ISO доступно значение [Авто]. [P/A/S]: Автоматический выбор чувствительности ISO доступен во всех режимах кроме <b>M</b> . В режиме <b>M</b> используется фиксированное значение чувствительности ISO200. [Все]: Автоматический выбор чувствительности ISO доступен во всех режимах.	—
<b>Замер</b>	Выбор режима замера согласно сюжету.	53
<b>Считывание AEL</b>	Выбор режима замера, используемого для фиксации автоматической экспозиции (стр. 110). [Авто]: Использование режима замера, выбранного в настоящий момент.	—
<b>Таймер BULB/ TIME</b>	Выбор максимальной экспозиции для фотосъемки в режиме выдержки от руки или длительной выдержки.	—
<b>Монитор BULB/ TIME</b>	Установка яркости экрана при использовании [BULB], [TIME] или [COMP].	—
<b>Live BULB</b>	Выбор интервала отображения при съемке. Применяются некоторые ограничения. При высокой чувствительности ISO частота уменьшается. Выберите [Откл.] для выключения отображения. Коснитесь монитора или нажмите кнопку спуска затвора наполовину, чтобы обновить изображение.	—
<b>Live TIME</b>		—
<b>Настройки комб. съемки</b>	Установите время экспозиции, которое будет использоваться в качестве базового для комбинированной съемки (стр. 36).	—

Параметр	Описание	👉
⚡ X-Синхр.	Выбор выдержки при срабатывании вспышки.	114
⚡ Нижний Порог	Выбор максимальной выдержки при использовании вспышки.	114
📷+📷	Когда установлено значение [Вкл.], значение коррекции экспозиции добавляется к значению коррекции вспышки.	47, 64

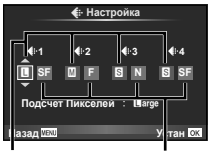
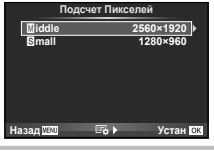
Параметр	Описание	👉
⚙ Настройка	<p>В разделе выбора режима качества записи изображения JPEG можно выбирать среди комбинаций из трех размеров изображений и четырех уровней сжатия.</p> <p>1) С помощью ◀▶ выберите комбинацию ([⚙-1] – [⚙-4]) и измените ее с помощью ▲▼.</p> <p>2) Нажмите кнопку <b>OK</b>.</p> 	60
Подсчет Пикселей	<p>Выбор количества пикселей для изображений размеров [M] и [S].</p> <p>1) Выберите [Middle] или [Small] и нажмите ▶.</p> <p>2) Выберите количество пикселей и нажмите <b>OK</b>.</p> 	60
Комп. Виньетир.	<p>Выберите [Вкл.], чтобы корректировать периферийное освещение в соответствии с типом объектива.</p> <ul style="list-style-type: none"> <li>Компенсация недоступна в случае использования телеконвертера или удлинительного тубуса.</li> <li>На краях снимков, сделанных с высокой чувствительностью ISO, могут появляться искажения.</li> </ul>	—
ББ	Установка баланса белого. Также можно точно настроить баланс белого для каждого режима.	54
Коррекц. WB	<p>[Применить]: Во всех режимах, кроме [CWB], применяется одинаковое значение коррекции баланса белого.</p> <p>[Отменить]: Во всех режимах, кроме [CWB], применяется нулевое значение коррекции баланса белого.</p>	—



Параметр	Описание	
Сохр. тепл. цвета	Выберите [Откл.], чтобы убрать «теплый» оттенок с изображений, снятых при освещении лампами накаливания.	—
+WB	Настройте баланс белого для использования со вспышкой.	—
Цвет. Простр.	Позволяет выбрать способ воспроизведения цветов на экране или принтере.	—

Параметр	Описание	
Быстр. Удал	Если выбрано значение [Вкл.], то нажатие кнопки  в режиме воспроизведения приведет к немедленному удалению текущего изображения.	—
RAW+JPEG Удал	Выбор действия, выполняемого, когда в режиме кадрового воспроизведения удаляется фотография, записанная в формате RAW+JPEG (стр. 79). [JPEG]: Удаляется только копия JPEG. [RAW]: Удаляется только копия RAW. [RAW+JPEG]: Удаляются обе копии. • При удалении снимков или при выборе команды [Удал. Все] (стр. 83) удаляются копии как RAW, так и JPEG.	60
Файл	[Авто]: Даже если вставлена новая карта, номера файлов с предыдущей карты сохраняются. Нумерация файлов продолжается с последнего использованного номера или с максимального доступного на карте номера. [Сброс]: Если вставлена новая карта, нумерация папок начинается со 100, а названия файлов — с 0001. Если вставлена карта, содержащая снимки, номера файлов начинаются с номера, следующего за последним номером файла на карте.	—
Изм. Имя Файла	Выбор способа присваивания имен файлам изображений посредством редактирования части имени файла, выделенной серым цветом ниже. sRGB: Pmdd0000.jpg — Pmdd Adobe RGB: _mdd0000.jpg — mdd	—
Приорит. Да/Нет	Выбор команды по умолчанию ([Да] или [Нет]) в окнах с запросами.	—
dpi Настройка	Выбор разрешения для печати.	—





Параметр	Описание	📖
Авторство*	<p>Добавление имен фотографа и обладателя авторского права для новых снимков. Имена могут содержать до 63 символов.                      [Авторская Инфо.]: Выберите значение [Вкл.], чтобы включить имена фотографа и обладателя авторского права в данные Exif для новых снимков.                      [Имя Автора]: Ввод имени фотографа.                      [Авторск. Название]: Ввод имени обладателя авторского права.</p> <p>1) Выделите символ ① и нажмите кнопку <b>OK</b> для добавления выделенного символа к имени ②.</p> <p>2) Повторите шаг 1, чтобы полностью ввести имя, затем выделите [END] и нажмите кнопку <b>OK</b>.</p> <ul style="list-style-type: none"> <li>• Чтобы удалить символ, нажмите кнопку <b>INFO</b>, чтобы перевести курсор в поле имени ②, выделите нужный символ и нажмите <b>⏏</b>.</li> </ul> 	—



\* Компания OLYMPUS не несет ответственности за любой ущерб, который может возникнуть из-за разногласий, связанных с использованием параметров меню [Авторство]. Используйте его на свой собственный риск.

Видеоролик

Параметр	Описание	📖
📷 Режим	Выбор режима записи видео. Этот параметр также можно выбрать с помощью панели управления Live control.	39
Видео 🎧	Выберите [Откл.], чтобы записывать видео без звука. Этот параметр также можно выбрать с помощью панели управления Live control.	72
Громкость записи	Выберите чувствительность встроенного микрофона фотоаппарата. Отрегулируйте чувствительность с помощью кнопок <b>Δ</b> <b>∇</b> , проверяя пиковый уровень звука, полученный микрофоном за несколько предыдущих секунд.	—
🔇 Огранич. громкости	Если выбрано значение [Вкл.], громкость автоматически регулируется, когда громкость регистрируемого микрофоном звука превышает нормальную.	—
Уменьш. шума ветра	Уменьшение шума ветра при записи.	—

Параметр	Описание	
<b>Настройки тайм-кода</b>	Выбор тайм-кодов для записи при видеосъемке. [Режим тайм-кода]: установите значение [DF] (Пропуск кадра), чтобы записывать тайм-коды с исправлением ошибок и учетом времени записи; а при значении [NDF] (Без пропуска кадра) тайм-коды будут записываться без исправлений. [Прямой счет]: установите значение [RR] (Таймер видео), чтобы использовать тайм-коды, при которых отсчет времени выполняется только во время записи; а в случае использования значения [FR] (Своб. таймер) будут использоваться тайм-коды, при которых отсчет также ведется, когда запись приостанавливается, в том числе и тогда, когда фотоаппарат выключен. [Стартовое время]: установка начального времени для временного кода. Выберите значение [Текущее время], чтобы для тайм-кода текущего кадра установить значение 00. Чтобы установить значение 00:00:00:00, выберите [Сброс]. Тайм-коды можно также установить при помощи элемента [Ручной ввод]. Временной код не записывается с видео Motion JPEG, снятых в режиме  или  или .	—
<b>Настр. Инфо</b>	Можно выбрать, какие именно информационные данные будут отображаться на экране видеозаписи. Чтобы скрыть элемент, выберите его и снимите соответствующий флажок, нажав кнопку .	—
<b>Настр. параметров видео</b>	Можно создать несколько комбинаций размера изображения видео и формата сжатия/битрейта в пунктах УСТАНОВКА1-УСТАНОВКА4. После настройки этих параметров их можно выбирать в разделе качества изображения видео (стр. 61). [Размер Фото]: можно выбрать [FHD] (Full HD) или [HD]. [Сжатие/битрейт]: можно выбрать одно из значений [A-I] (All-Intra)/[SF] (сверхточный)/[F] (точный)/[N] (обычный).	—
<b>Видео-эффект</b>	Выберите [Вкл.], чтобы включить эффекты видео в режиме .	39
<b>Режим Видео+Фото</b>	Выберите метод съемки фотографий во время записи видео. [mode1]: Фотосъемка во время записи видео без остановки записи. [mode2]: Остановка записи видео для съемки фотографий. Запись возобновляется после съемки. В режиме mode2 при определенных режимах съемки в качестве фотографии во время записи видео можно отснять только один кадр. Ограничения также могут накладываться на другие функции съемки. Режим 2 выбирается, когда Motion JPEG  или  или  выбирается для режима качества изображения видео.	40
<b>Функция затвора</b>	В режиме видео доступны следующие варианты функционирования кнопки спуска затвора. [mode1]: Кнопка спуска затвора используется для фотосъемки. [mode2]: Полное нажатие кнопки спуска затвора используется для запуска и остановки процесса записи видео. В режиме mode2 управление процессом записи при помощи кнопки  невозможно.	—

Параметр	Описание	
<b>Стиль ЭВИ</b>	Изменение стиля отображения видоискателя.	114
 <b>Настр. Инфо</b>	Подобно монитору, видоискатель можно использовать для отображения гистограмм, а также светлых и темных участков. Доступно, когда для параметра [Стиль ЭВИ] выбрано значение [Стиль 1] или [Стиль 2].	—
 <b>Отображение</b>	Отображение сетки для кадрирования на видоискателе. Выберите [ ], [ ], [ ], [ ], или [ ]. Доступно, когда для параметра [Стиль ЭВИ] выбрано значение [Стиль 1] или [Стиль 2].	—
<b>Авто перекл. ЭВИ</b>	При выборе [Откл.] видоискатель не будет включаться при приближении глаза к видоискателю. Используйте кнопку [ ] для выбора отображения.	—
<b>Настройка ЭВИ</b>	Настройка яркости и оттенков видоискателя. Яркость регулируется автоматически, если [Автоподсветка ЭВИ] установлено во [Вкл.]. Контраст информационного дисплея также настраивается автоматически.	—
 <b>Ур.полунажатия</b>	При выборе [Откл.] индикатор уровня не будет отображаться при нажатии кнопки спуска затвора наполовину. Доступно, если функция [Стиль ЭВИ] установлена в [Стиль 1] или [Стиль 2].	—
<b>Симул-я опт. видоиск.</b>	Выберите [Вкл.] для выполнения видоискателем отображения подобно оптическому видоискателю. Выбор [Симул-я опт. видоиск.] позволяет легче просматривать детали затененных участков. <ul style="list-style-type: none"> <li> отображается в видоискателе при запуске [Симул-я опт. видоиск.].</li> <li>Дисплей не регулируется для настроек, таких как баланс белого, коррекция экспозиции и режим снимка.</li> </ul>	—

Параметр	Описание	
<b>Pixel Mapping</b>	Функция картирования пикселей позволяет фотоаппарату проверить и отрегулировать устройство приема изображения и функции обработки изображений.	143
<b>Сдвиг Экспозиции</b>	Настройка оптимальной экспозиции отдельно для каждого режима замера. <ul style="list-style-type: none"> <li>Вследствие этого снижается количество параметров коррекции экспозиции, доступных в выбранном направлении.</li> <li>Эффекты не видны на экране. Для стандартного изменения настроек экспозиции выполните коррекцию экспозиции (стр. 47).</li> </ul>	—
 <b>Уровень</b>	Выбор уровня заряда аккумулятора, при котором отображается предупреждение  .	16
<b>Настроить Уровень</b>	Позволяет выполнить калибровку показаний индикатора уровня. [Сброс]: Сброс измененных значений в значения по умолчанию. [Настроить]: Установка текущего положения фотоаппарата в качестве положения с нулевыми углами наклона.	—
<b>Настройки тачскрина</b>	Включение сенсорного экрана. Выберите [Откл.], чтобы отключить сенсорный экран.	—
<b>Eye-Fi*</b>	Включение или выключение загрузки при использовании карты Eye-Fi. Отображается, когда вставлена карта Eye-Fi.	—

\* Применяйте в соответствии с местными законодательными нормативами. На борту самолета или в других местах, в которых пользование беспроводными устройствами запрещено, извлекайте карту Eye-Fi из фотоаппарата или выберите для параметра [Eye-Fi] значение [Откл.]. Фотокамера не поддерживает «бесконечный» режим Eye-Fi.

Параметр	Описание	[иконка]
<b>Скорость электр.зума</b>	Скорость зума можно изменить, если используется объектив с механическим зумом и кольцом трансфокатора.	—
<b>Быстр. спящий режим</b>	Если установлено значение [Вкл.], во время съемки без использования живого изображения фотоаппарат переходит в режим энергосбережения, благодаря чему можно делать снимки, экономя заряд аккумулятора. Нажмите кнопку спуска, чтобы выйти из режима энергосбережения. Этот элемент недоступен, если для параметра [Задержка спуска] установлено значение [Корот.].	—

## AEL/AFL

MENU → [иконка] → [иконка] → [AEL/AFL]

Автофокусировка и экспозамер могут выполняться нажатием кнопки, для которой назначена функция AEL/AFL. Выберите режим для каждого режима фокусировки.

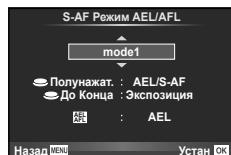

## AEL/AFL

Режим		Функция кнопки спуска затвора				Функция кнопки AEL/AFL	
		Нажатие до половины		Нажатие полностью		При удержании кнопки AEL/AFL нажатой	
		Фокус	Экспозиция	Фокус	Экспозиция	Фокус	Экспозиция
S-AF	mode1	S-AF	Фиксируется	—	—	—	Фиксируется
	mode2	S-AF	—	—	Фиксируется	—	Фиксируется
	mode3	—	Фиксируется	—	—	S-AF	—
C-AF	mode1	Запуск C-AF	Фиксируется	Фиксируется	—	—	Фиксируется
	mode2	Запуск C-AF	—	Фиксируется	Фиксируется	—	Фиксируется
	mode3	—	Фиксируется	Фиксируется	—	Запуск C-AF	—
MF	mode4	—	—	Фиксируется	Фиксируется	Запуск C-AF	—
	mode1	—	Фиксируется	—	—	—	Фиксируется
	mode2	—	—	—	Фиксируется	—	Фиксируется
	mode3	—	Фиксируется	—	—	S-AF	—

## Рф Помощник

MENU → → → [Рф Помощник]

Это функция помощника фокусировки при ручной фокусировке. При вращении фокального кольца границы объекта отображаются с увеличением или часть отображения на экране увеличивается. После прекращения вращения фокального кольца восстанавливается нормальное отображение на экране.

Увеличить	Увеличение части изображения на экране. Область, которая будет увеличена, можно выбрать заранее с помощью настроек зоны автофокуса.  [Зона АФ] (стр.48)
Конт.коррекц.	Четкое отображение границ с выделением контуров. Цвет и интенсивность выделения можно выбрать.  [Настр.конт.коррекции] (стр.102)

### Примечание

- [Конт.коррекц.] можно отобразить при помощи кнопок. Переключение выполняется при каждом нажатии кнопки. Заранее назначьте функцию переключения одной из кнопок с помощью [Функция Кнопки] (стр. 64).
- Когда отображается раздел контурной коррекции, нажатием кнопки **INFO** можно менять цвет и интенсивность.

### Осторожно

- При использовании опции Усиление границы небольших объектов, как правило, выделяются более сильно. Это предназначено для обеспечения точной фокусировки.

## Просмотр изображений с фотоаппарата на экране телевизора

MENU → → → [HDMI], [Видеовыход]

Для воспроизведения снимков на экране телевизора используйте с фотоаппаратом кабель, имеющийся в продаже. Эта функция доступна во время съемки. Подключите фотоаппарат к телевизору с высоким разрешением с помощью кабеля HDMI для просмотра высококачественных изображений на телевизионном экране. При подключении телевизоров с помощью кабеля AV сначала установите параметр [Видеовыход] фотоаппарата (стр. 101).

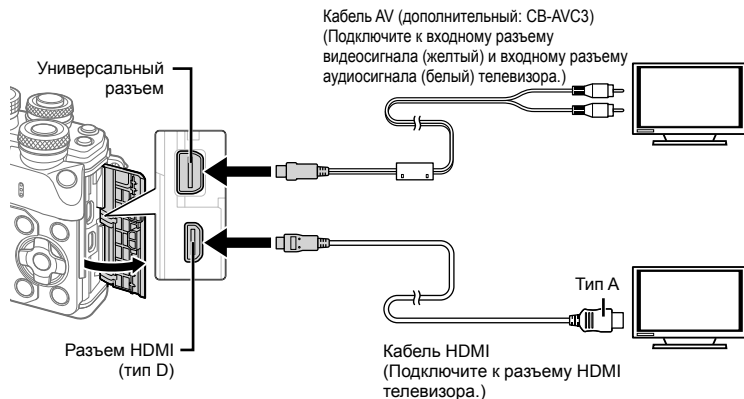

## 1 Подключите фотоаппарат к телевизору и переключите источник входного сигнала на телевизор.

- Когда подключен кабель HDMI, изображения отображаются на двух экранах (и телевизора, и фотоаппарата). Информационный раздел отображается только на экране телевизора. Чтобы скрыть информацию на экране съемки, нажмите и удерживайте кнопку **INFO**.
- При подключении кабеля AV экран фотоаппарата выключается.
- При подключении с помощью кабеля AV нажмите кнопку .

### Осторожно

- Сведения об изменении источника входного сигнала телевизора см. в руководстве по эксплуатации телевизора.
- В зависимости от настроек телевизора, отображаемые изображения и информация могут выглядеть обрезанными.
- При подключении камеры одновременно с помощью кабелей AV и HDMI более высокий приоритет имеет HDMI.
- При подключении камеры с помощью кабеля HDMI можно выбирать тип цифрового видеосигнала. Выберите формат, соответствующий формату входного сигнала, выбранного на телевизоре.

<b>1080p</b>	Приоритет отдается сигналу HDMI в формате 1080p.
<b>720p</b>	Приоритет отдается сигналу HDMI в формате 720p.
<b>480p/576p</b>	Формат сигнала HDMI 480p/576p. Формат 576p используется, когда для параметра [Видеовыход] (стр. 101) выбрано значение [PAL].

- Не подключайте фотоаппарат к другим устройствам вывода HDMI. Это может привести к повреждению фотоаппарата.
- Сигнал HDMI не выводится при подключении фотоаппарата с помощью кабеля USB к компьютеру или принтеру.
- Когда отображение информации в режиме  скрыто, содержимое экрана фотоаппарата не будет отображаться на телевизоре, если частота кадров не совпадает с частотой кадров на телевизоре.

### Использование пульта дистанционного управления телевизором

Фотоаппаратом можно управлять посредством пульта дистанционного управления телевизором, поддерживающего управление HDMI.  [HDMI] (стр. 101)  
Экран фотоаппарата выключается.



#### Примечание

- Можно управлять фотоаппаратом, следуя инструкциям, отображающимся на экране телевизора.
- В режиме покадрового просмотра можно отображать или скрывать информацию, нажимая «красную» кнопку, а также отображать или скрывать каталог, нажимая «зеленую» кнопку.
- Некоторые телевизоры могут не поддерживать всех функций.

## Выбор вида панели управления (📷 Настр. Упр.)

MENU → 📷 → 📷 → [📷 Настр. Упр.]

Указывает, будут ли отображаться панели управления для выбора опций в каждом режиме съемки.

В каждом режиме съемки можно выбрать необходимый параметр и нажать **OK**, чтобы отобразить соответствующую панель управления.

### Отображение панелей управления

- Нажмите кнопку **OK**, когда отображается панель управления, а затем нажмите кнопку **INFO**, чтобы сменить отображаемую панель.

Пример: управление в реальном времени или панель управления супер LV включены

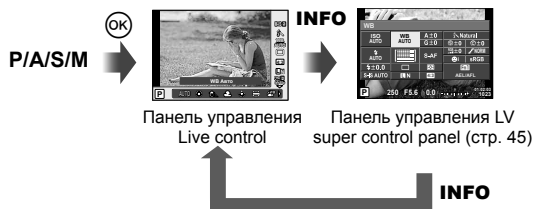

Пример: меню искусственного фильтра, меню сцены, управление в реальном времени или панель управления супер LV включены





## Режимы отображения дополнительной информации

MENU → → → [INFO/Настр. Инфо]

### LV-Info (режимы отображения информации съемки)

Для переключения между представленными ниже режимами отображения информации съемки воспользуйтесь опцией [LV-Info]. Для циклического переключения между режимами отображения информации нажимайте кнопку **INFO** во время съемки. Кроме того, можно отключить отображение информации, которая отображается в режиме по умолчанию.



Отображение темных и ярких зон

### Отображение темных и ярких зон

Области с превышением предельной яркости изображения отображаются красным цветом, области с яркостью ниже минимально допустимой — синим. [Настр. Гистограммы] (стр. 101)

### Инфо (Отображение информации просмотра)

Для переключения между представленными ниже режимами отображения информации просмотра воспользуйтесь опцией [ Инфо]. Для циклического переключения между режимами отображения информации нажимайте кнопку **INFO** во время просмотра. Кроме того, можно отключить отображение информации, которая отображается в режиме по умолчанию.

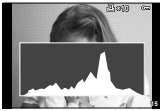

Отображение гистограммы



Отображение темных и ярких зон



Экран сравнения

### Экран сравнения

Сравнение двух рядом расположенных изображений. Нажмите для выбора изображения на противоположной стороне экрана.

- Основное изображение отображается справа. С помощью выберите изображение и нажмите , чтобы переместить изображение влево. В правой области можно выбрать изображение для сравнения с изображением слева. Чтобы выбрать другое основное изображение, выделите кадр справа и нажмите .

- Нажмите **Fn1** для увеличения текущего изображения. Чтобы изменить степень увеличения, поверните задний диск.

В режиме увеличения можно использовать кнопки для перемещения к другим областям изображения и передний диск для переключения между изображениями.



### Настр. (Индексный просмотр / календарное отображение)

С помощью [Настр.] можно добавить индексный просмотр с различными количествами кадров и календарное отображение. Для переключения между режимами отображения информации поворачивайте задний диск.

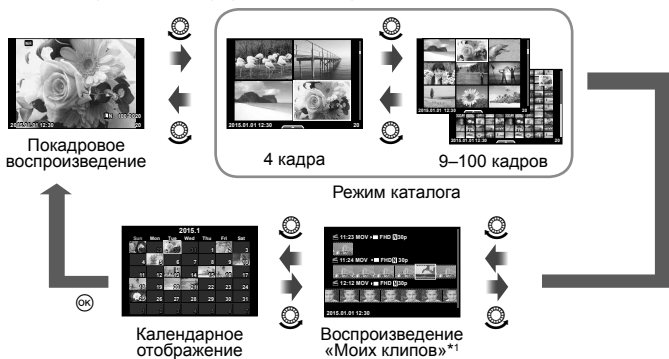

\*1 Если были созданы один или несколько роликов в разделе «Мои клипы», они будут отображаться здесь (стр. 41).

### Выдержки при автоматическом срабатывании вспышки

MENU → \* → [ ] → [X-Синхр.] [Нижний Порог]

Фотоаппарат позволяет задавать выдержки, при которых будет срабатывать вспышка.

Режим съемки	Синхронизация вспышки (синхронно)	Верхний предел	Нижний предел
P	Большее из 1/(фокусное расстояние объектива×2) и значения [X-Синхр.]	Настройка [X-Синхр.]*	Настройка [Нижний Порог]
A			
S	Установленная выдержка		Нижний предел отсутствует
M			

\* 1/200 секунды при использовании отдельно приобретаемой внешней вспышки.

### Комбинации размеров изображения видео и уровней сжатия

MENU → \* → [ ] → [Настройка]

Можно установить качество изображения JPEG, выбрав комбинацию размера изображения и уровня сжатия.

Размер изображения	Уровень сжатия				Применение	
	Название	Количество пикселей	SF (сверхточный)	F (точный)		N (обычный)
L (большое)		4608×3456*	LSF	LF*	LN*	LB
		3200×2400*				
		2560×1920				
M (среднее)		1920×1440	MSF	MF	MN*	MB
		1600×1200				
		1280×960*				
S (маленькое)		1024×768	SSF	SF	SN*	SB
		640×480				

\* По умолчанию

## Выбор стиля отображения видоискателя

MENU → → → [Стиль ЭВИ]

Стиль 1/2: отображаются только основные параметры, такие как выдержка и значение диафрагмы

Стиль 3: отображение тех же параметров, что и на экране



Стиль 1/ Стиль 2



Стиль 3

### ■ Вид в видоискателе при съемке с использованием видоискателя (Стиль 1/ Стиль 2)

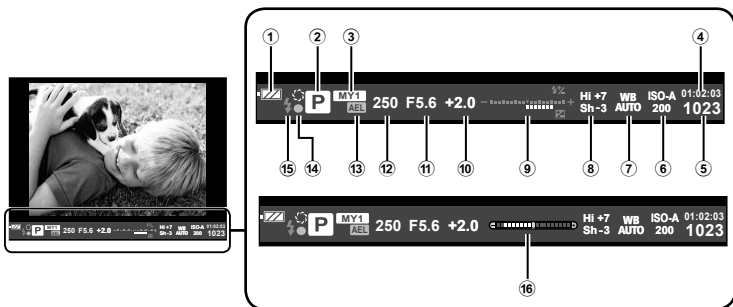

- ① Индикатор заряда аккумулятора  
 Горит: Готов к работе.  
 Горит: Низкий заряд аккумулятора.  
 Мигает (красный) : Нуждается в зарядке.
- ② Режим съемки..... стр. 22–39
- ③ Мои Настр..... стр. 84
- ④ Доступное время записи
- ⑤ Количество сохраняемых фотоснимков ..... стр. 131
- ⑥ Чувствительность ISO ..... стр. 53
- ⑦ Баланс белого ..... стр. 54
- ⑧ Упр. тенями и светами ..... стр. 52

- ⑨ Вверху: Контроль интенсивности вспышки ..... стр. 64  
 Внизу: Индикатор коррекции экспозиции..... стр. 47
- ⑩ Значение коррекции экспозиции .... стр. 47
- ⑪ Значение диафрагмы ..... стр. 32–35
- ⑫ Выдержка..... стр. 32–35
- ⑬ Фиксация автоматической экспозиции [AEL] ..... стр. 109
- ⑭ Метка подтверждения автофокуса ..... стр. 23
- ⑮ Вспышка ..... стр. 62 (мигает: идет зарядка)
- ⑯ Индикатор уровня (отображается при нажатии кнопки спуска затвора наполовину)

Установив соединение со смартфоном при помощи функции беспроводной связи на этом фотоаппарате и указанной программы, можно наслаждаться еще большим количеством функций во время и после съемки.

### Возможности, предоставляемые указанной программой, OLYMPUS Image Share (OI.Share)

- Передача изображений с фотоаппарата на смартфон  
Можно загружать сохраненные на фотоаппарате изображения на смартфон.
- Дистанционная съемка со смартфона  
Можно дистанционно управлять фотоаппаратом и осуществлять съемку при помощи смартфона.
- Художественная обработка изображений  
К изображениям, загруженным на смартфон, можно применять художественные фильтры и добавлять штампы.
- Добавление меток GPS к изображениям на фотоаппарате  
Можно добавлять метки GPS к изображениям, просто передав на фотоаппарат журнал GPS, сохраненный на смартфоне.

Для получения более подробной информации посетите страницу по указанному ниже адресу:

<http://oishare.olympus-imaging.com/>

### Осторожно

- Перед использованием функции беспроводной связи прочитайте раздел «Использование функции беспроводной связи» (стр. 157).
- В случае использования функции беспроводной связи в стране, отличной от страны покупки фотоаппарата, существует риск несоответствия характеристик фотоаппарата принятым в этой стране нормам беспроводной связи. Компания Olympus не несет ответственности за несоответствие таким нормам.
- Как и с любой другой беспроводной связью, всегда есть риск перехвата данных третьими лицами.
- Функция беспроводной связи фотоаппарата не может использоваться для подключения к домашней или общественной точке доступа.
- Антенна беспроводной связи находится в захвате фотоаппарата. По возможности разместите антенну как можно дальше от металлических объектов.
- При установленном соединении беспроводной связи аккумулятор будет разряжаться быстрее. В случае низкого заряда аккумулятора соединение может разорваться во время передачи данных.
- Соединение, возможно, будет сложно установить или скорость передачи данных может быть низкой вблизи таких устройств, генерирующих магнитные поля, статическое электричество или радиоволны, как микроволновые печи и беспроводные телефоны.

## Подключение к смартфону

Подключите фотоаппарат к смартфону. Запустите программу OI.Share, установленную на смартфоне.

- 1 Выберите пункт [Подключение к смартфону] в  Меню просмотра и нажмите кнопку **OK**.
  - Установить соединение можно также путем касания значка **Wi-Fi** на экране.
- 2 Согласно инструкциям на экране, выполните настройку Wi-Fi.
  - Идентификатор SSID, пароль и код QR отображаются на экране.

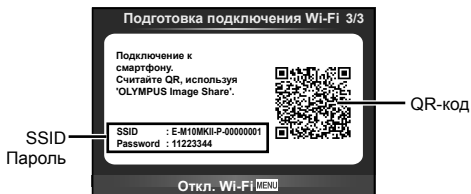

- 3 Запустите OI.Share на смартфоне и считайте QR-код на экране фотоаппарата.
  - Соединение будет установлено автоматически.
  - Если не удастся считать QR-код, введите SSID и пароль в настройках Wi-Fi смартфона для соединения. Чтобы узнать, как открыть настройки Wi-Fi на смартфоне, воспользуйтесь инструкцией по эксплуатации смартфона.
- 4 Чтобы разорвать соединение, нажмите кнопку **MENU** на фотоаппарате или коснитесь пункта [Откл. Wi-Fi] на экране.
  - Соединение также можно разорвать с помощью приложения OI.Share или путем выключения фотоаппарата.
  - Соединение разрывается.

## Передача изображений на смартфон

Можно выбрать изображения на фотоаппарате и загрузить их на смартфон. Можно также заранее выбрать с помощью фотоаппарата изображения, к которым нужно предоставить доступ.  «Установка очередности переноса изображений ([Порядок обмена])» (стр. 80)

### 1 Подключите фотоаппарат к смартфону (стр. 116).

- Установить соединение можно также путем касания значка  на экране.

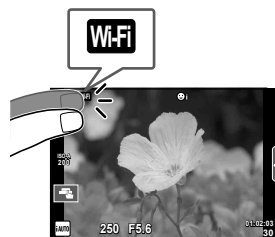

### 2 Запустите Oi.Share и нажмите кнопку передачи изображений.

- Изображения на фотоаппарате отображаются в виде списка.

### 3 Выберите изображения, которые нужно передать, и нажмите кнопку сохранения.

- Когда сохранение будет выполнено, фотоаппарат можно отключить от смартфона.

## Дистанционная съемка при помощи смартфона

Можно снимать изображения дистанционно, управляя фотоаппаратом при помощи смартфона.

Эта функция доступна только в режиме [Частное].

### 1 Запустите [Подключение к смартфону] в фотоаппарате.

- Установить соединение можно также путем касания значка  на экране.

### 2 Запустите Oi.Share и нажмите кнопку дистанционного управления.

### 3 Нажмите кнопку спуска затвора, чтобы выполнить съемку.

- Снятое изображение сохраняется на карту памяти в фотоаппарате.

#### **Осторожно**

- Доступ к некоторым параметрам съемки ограничен.

## Добавление к изображениям информации о местоположении

Можно добавлять метки GPS к изображениям, снятым с сохранением журнала данных GPS, путем передачи на фотоаппарат журнала GPS, сохраненного на смартфоне.

Эта функция доступна только в режиме [Частное].

- 1** Перед началом съемки запустите OI.Share и включите переключатель на кнопке добавления данных о местонахождении, чтобы начать сохранение журнала GPS.
  - Перед началом сохранения журнала GPS фотоаппарат должен быть подключен к OI.Share для синхронизации времени.
  - Во время сохранения журнала GPS можно пользоваться телефоном и другими программами. Не прерывайте работу OI.Share.
- 2** По завершении съемки выключите переключатель на кнопке добавления данных о местонахождении. Сохранение журнала GPS выполнено.
- 3** Запустите [Подключение к смартфону] в фотоаппарате.
  - Установить соединение можно также путем касания значка **WiFi** на экране.
- 4** Передайте сохраненный журнал GPS на фотоаппарат при помощи OI.Share.
  - К изображениям на карте памяти добавляются метки GPS с использованием данных переданного журнала GPS.
  - На изображениях с информацией о местоположении будет отображаться значок .

### Осторожно

- Функцией добавления информации о местоположении можно воспользоваться, только если смартфон имеет функцию GPS.
- Информацию о местоположении нельзя добавлять к видеороликам.





## Изменение способа подключения

Существует два способа подключения к смартфону. В режиме [Частное] для подключения используются одни и те же настройки. В режиме [Одноразовое] каждый раз используются разные настройки. Возможно, вам будет удобно использовать режим [Частное] при подключении к своему смартфону, а режим [Одноразовое] – для передачи изображений на смартфон друга и т. п. По умолчанию используется режим [Частное].

- 1 Выберите пункт [Настройки Wi-Fi] в  Настройка и нажмите кнопку .
- 2 Выберите [Настр. подкл. Wi-Fi] и нажмите кнопку .
- 3 Выберите способ подключения беспроводной связи и нажмите .
  - [Частное]: подключение к одному смартфону (автоматическое подключение с использованием настроек, полученных при первом подключении). Доступны все функции Oi.Share.
  - [Одноразовое]: подключение к нескольким разным смартфонам (подключение с использованием каждый раз разных настроек для подключения). Доступна только функция передачи изображений Oi.Share. Для просмотра доступны только те изображения, которые при помощи фотоаппарата добавлены в очередь предоставления доступа.
  - [Выбрать]: Выбор используемого способа при каждом подключении.
  - [Откл.]: Функция Wi-Fi отключена.

## Изменение пароля



Измените пароль, который используется для [Частное].

- 1 Выберите пункт [Настройки Wi-Fi] в  Настройка и нажмите кнопку .
- 2 Выберите [Личный пароль] и нажмите кнопку .
- 3 Следуйте указаниям, приведенным в инструкции по эксплуатации, и нажмите кнопку .
  - Будет установлен новый пароль.





## Отмена порядка предоставления доступа

Отмените порядок предоставления доступа, установленный для изображений.

- 1** Выберите пункт [Настройки Wi-Fi] в ☰ Настройка и нажмите кнопку .
- 2** Выберите [Сброс порядка обмена] и нажмите кнопку .
- 3** Выберите [Да] и нажмите кнопку .

## Инициализация настроек беспроводной связи

Инициализация значений параметров раздела [Настройки Wi-Fi].

- 1** Выберите пункт [Настройки Wi-Fi] в ☰ Настройка и нажмите кнопку .
- 2** Выберите [Сброс настроек Wi-Fi] и нажмите кнопку .
- 3** Выберите [Да] и нажмите кнопку .

## Подключение фотоаппарата к компьютеру

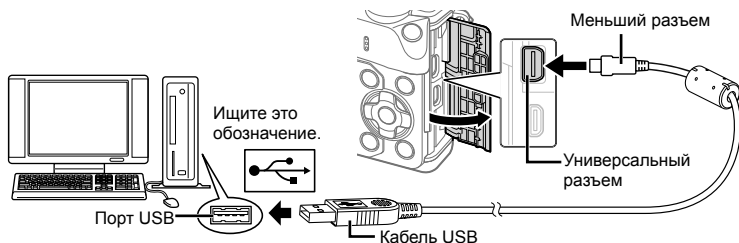
**Осторожно**

- Если на экране фотоаппарата ничего не отображается даже после подключения фотоаппарата к компьютеру, это свидетельствует о полной разрядке аккумулятора. Используйте полностью заряженный аккумулятор.
- Когда фотоаппарат включится, на экране отобразится окно с запросом выбрать узел. Если оно не отображается, выберите значение [Авто] для параметра [Режим USB] (стр. 102) в пользовательском меню фотоаппарата.

## Копирование изображений на компьютер

Перечисленные ниже операционные системы совместимы с соединением USB:

**Windows:** Windows XP SP3/Windows Vista SP2/Windows 7 SP1/  
Windows 8/Windows 8.1

**Macintosh:** Mac OS X v10.5 - v10.10

- 1 Выключите фотоаппарат и присоедините его к компьютеру.
  - Расположение порта USB зависит от компьютера. Подробные сведения см. в руководстве по эксплуатации компьютера.
- 2 Включите фотоаппарат.
  - Отображается окно выбора для соединения USB.
- 3 Нажмите  $\Delta$   $\nabla$ , чтобы выбрать [Хранение].  
Нажмите кнопку  $\odot$ .
- 4 Компьютер опознает фотоаппарат как новое устройство.

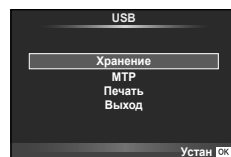

## Осторожно

- При использовании фотоальбома Windows в операционной системе Windows Vista, Windows 7, Windows 8 или Windows 8.1 на шаге 3 выберите [МТП].
- Перенос данных не гарантируется в следующих условиях, даже если ваш компьютер оснащен портом USB:
  - Компьютеры с портом USB, установленном на карте расширения и т. д.
  - Компьютеры без установленной на заводе операционной системы
  - Самостоятельно собранные компьютеры
- Когда фотокамера подключена к компьютеру, органы управления фотокамерой не действуют.
- Если окно, показанное в шаге 2, не отобразилось при подключении фотоаппарата к компьютеру, выберите для параметра [Режим USB] (стр. 102) значение [Авто] в пользовательском меню фотоаппарата.

## Установка компьютерного программного обеспечения

OLYMPUS Viewer 3 представляет собой программное обеспечение, предназначенное для импортирования на компьютер и последующего просмотра, редактирования и увеличения снятых фотоаппаратом фотографий и видеозаписей.

- OLYMPUS Viewer 3 можно также скачать с сайта «<http://support.olympus-imaging.com/ov3download/>». Для скачивания OLYMPUS Viewer 3 необходимо указать серийный номер продукта.

### ■ Windows

## 1 Вставьте прилагаемый компакт-диск в дисковод CD-ROM.

### Windows XP

- Отобразится окно «Setup».
- Корпорация Microsoft прекратила поддержку Windows XP. При возникновении проблем с безопасностью пользователь берет на себя все риски, связанные с использованием этой операционной системы.



### Windows Vista/Windows 7/Windows 8/Windows 8.1

- Отобразится окно автозапуска. Щелкните «OLYMPUS Setup», чтобы отобразить диалоговое окно «Setup».

## Осторожно

- Если диалоговое окно «Setup» не открывается, откройте CD-ROM (OLYMPUS Setup) в Windows Explorer и дважды щелкните файл «LAUNCHER.EXE».
- Если отобразится окно «User Account Control», щелкните «Yes» или «Continue».

## 2 Подключите фотоаппарат к компьютеру.

## Осторожно

- Если фотоаппарат подключен к другому устройству посредством кабеля USB, отобразится сообщение с запросом выбора типа подключения. Выберите [Хранение].

## 3 Зарегистрируйте свой продукт Olympus.

- Щелкните кнопку «Registration» и следуйте указаниям на экране.

## 4 Установите программу OLYMPUS Viewer 3.

- Перед началом установки проверьте системные требования.

### Операционная среда

Операционная система	Windows XP SP3/Windows Vista SP2/ Windows 7 SP1/Windows 8/Windows 8.1
Процессор	Pentium 4 с тактовой частотой 1,3 ГГц или выше (для видео требуется компьютер на базе процессора Core2Duo с тактовой частотой 2,13 ГГц или выше)
Оперативная память	1 ГБ или более (рекомендуется 2 ГБ или более)
Свободное пространство на жестком диске	3 ГБ или более
Параметры монитора	1024 × 768 пикселей или более Минимум 65 536 цветов (рекомендуется 16 770 000 цветов)

- Щелкните кнопку «OLYMPUS Viewer 3» и следуйте указаниям на экране для установки программного обеспечения.
- Подробную информацию об использовании программного обеспечения можно найти в справке к программному обеспечению.

## ■ Macintosh

### 1 Вставьте прилагаемый компакт-диск в дисковод CD-ROM.

- Содержимое диска автоматически отобразится в программе Finder. Если оно не отобразилось, дважды щелкните значок CD на рабочем столе.
- Дважды щелкните значок «Setup», чтобы отобразить окно «Setup».



### 2 Установите программу OLYMPUS Viewer 3.

- Перед началом установки проверьте системные требования.
- Щелкните кнопку «OLYMPUS Viewer 3» и следуйте указаниям на экране для установки программного обеспечения.



### Операционная среда

Операционная система	Mac OS X v10.5–v10.10
Процессор	Intel Core Solo/Duo с тактовой частотой 1,5 ГГц или выше (для видео требуется компьютер на базе процессора Core2Duo с тактовой частотой 2 ГГц или выше)
Оперативная память	1 ГБ или более (рекомендуется 2 ГБ или более)
Свободное пространство на жестком диске	3 ГБ или более
Параметры монитора	1024 × 768 пикселей или более Минимум 32 000 цветов (рекомендуется 16 770 000 цветов)

- Для изменения языка выберите необходимый язык в поле со списком языков. Подробную информацию об использовании программного обеспечения можно найти в справке к программному обеспечению.

## Прямая печать (PictBridge)

Посредством подключения фотоаппарата к принтеру, совместимому с технологией PictBridge, при помощи кабеля USB, вы можете напрямую печатать сохраненные фотографии.

- 1 Подключите фотоаппарат к принтеру с помощью поставляемого кабеля USB и включите фотоаппарат.

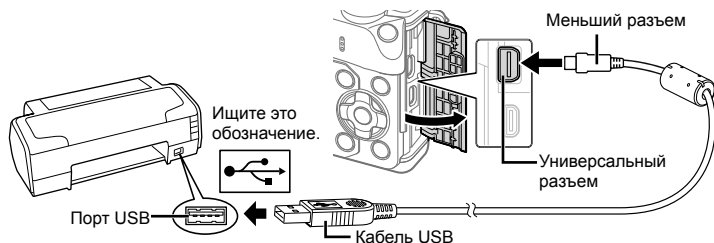

- Печать должна производиться при полностью заряженном аккумуляторе.
- Когда фотоаппарат включится, на экране отобразится окно с запросом выбрать узел. Если оно не отображается, выберите значение [Авто] для параметра [Режим USB] (стр. 102) в пользовательском меню фотоаппарата.

- 2 С помощью  $\Delta$   $\nabla$  выберите [Печать].

- Отобразится сообщение [Одну Минуту], после чего откроется окно выбора режима печати.
- Если окно не отобразилось спустя несколько минут, отключите кабель USB и начните снова с шага 1.

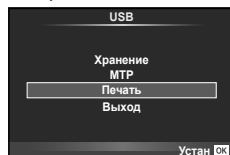

**Перейдите к разделу «Печать с настройкой» (стр. 126).**

### Осторожно

- 3D-фотографии, изображения RAW и видеоролики нельзя напечатать.

### Простая печать

Перед подключением принтера посредством кабеля USB отобразите фотоаппарата изображение, которое нужно напечатать.

- 1 Используйте  $\triangleleft$   $\triangleright$  для отображения снимков, которые необходимо распечатать.
- 2 Нажмите  $\triangleright$ .
  - После завершения печати снова отобразится окно выбора снимка. Чтобы распечатать другой снимок, выберите его с помощью  $\triangleleft$   $\triangleright$  и нажмите  $\odot$ .
  - Для завершения работы отсоедините кабель USB, когда на экране отображается окно выбора снимка.



## Печать с настройкой

- 1 Подключите фотоаппарат к принтеру с помощью поставляемого кабеля USB и включите фотоаппарат.
  - Когда фотоаппарат включится, на экране отобразится окно с запросом выбрать узел. Если оно не отображается, выберите значение [Авто] для параметра [Режим USB] (стр. 102) в пользовательском меню фотоаппарата.
- 2 Следуйте отображенным здесь инструкциям, чтобы изменить настройки печати.

### Выбор режима печати

Выберите тип (режим) печати. Доступные режимы печати приведены ниже.

<b>Печать</b>	Печать выбранных снимков.
<b>Печат. Все</b>	Печать всех снимков, сохраненных на карте, в одном экземпляре для каждого снимка.
<b>Мультипеч.</b>	Печать нескольких копий одного снимка отдельными кадрами на одном листе.
<b>Индекс Все</b>	Печать указателя всех сохраненных на карте снимков.
<b>Порядок Печати</b>	Печать снимков в соответствии с сохраненными данными печати. При отсутствии снимков с сохраненными данными печати эта функция отсутствует.

### Задание параметров печатной бумаги

Эти настройки зависят от типа принтера. Если доступна только настройка принтера STANDARD, изменить эту настройку нельзя.

<b>Размер</b>	Задание размеров бумаги, поддерживаемых принтером.
<b>Без Границ</b>	Выбор печати снимка на целом листе бумаги или внутри пустой рамки.
<b>Пиксел/Лист</b>	Выбор количества снимков на листе. Отображается, если вы выбрали [Мультипеч.].

### Выбор снимков для печати

Выберите снимки, которые вы хотите напечатать. Выбранные снимки могут быть распечатаны позже (покадровое сохранение данных печати), или может быть сразу распечатан просматриваемый снимок.



<b>Печать (OK)</b>	Печать просматриваемого снимка. При наличии снимка, к которому уже были применены данные печати с помощью [1 Отпечаток], распечатывается только этот снимок.
<b>1 Отпечаток (A)</b>	Применение данных печати к просматриваемому снимку. Чтобы применить резервирование к другим снимкам после применения [1 Отпечаток], выберите их с помощью <D>.
<b>Далее (V)</b>	Задание количества экземпляров и других параметров для просматриваемого снимка и установка необходимости его печати. Информацию об использовании см. в следующем разделе «Настройка печати данных».

### Настройка печати данных

Выбор того, должна ли производиться печать даты и времени или имени файла на снимке при печати. Когда установлен режим печати [Печат. Все] и выбрано значение [Опции], появляются следующие параметры.

	Установка числа копий при печати.
<b>Дата</b>	Печать даты и времени съемки на снимке.
<b>Файл</b>	Печать имени файла, записанного на снимке.
	Вырезание снимка для печати. С помощью переднего диска (⊙) выберите размер вырезаемого участка и переместите рамку обрезки в нужное место кадра с помощью кнопок Δ ∇ < >.

- 3** После того как вы выбрали снимки для печати и данные печати, выберите [Печать], затем нажмите **OK**.
- Чтобы остановить и отменить печать, нажмите **OK**. Для возобновления печати выберите [Продолж.].

### ■ Отмена печати

Чтобы отменить печать, выделите [Отмена] и нажмите **OK**. Все изменения, внесенные в задание печати, будут потеряны. Чтобы отменить печать и вернуться к предыдущему шагу, где можно внести изменения в текущее задание печати, нажмите **MENU**.

## Сохранение информации печати (DPOF)

На карте памяти можно сохранять цифровые «задания печати» с указанием подлежащих распечатке снимков и количества копий для каждого из них. Затем снимки можно распечатать в фотолаборатории, которая работает с форматом DPOF, либо самостоятельно, подключив фотоаппарат напрямую к принтеру, поддерживающему формат DPOF. Для создания задания печати требуется карта памяти.

### Создание задания печати

- 1** Во время воспроизведения нажмите **OK** и выберите
- 2** Выберите или и нажмите **OK**.

#### Отдельные снимки

С помощью <> выберите кадр, который необходимо установить в качестве сохраненных данных печати, а затем с помощью кнопок Δ ∇ установите количество копий.

- Повторите операцию для добавления данных печати к другим снимкам. Нажмите **OK** после выбора всех нужных изображений.

#### Все снимки

Выберите и нажмите **OK**.

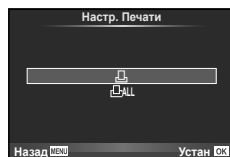

### 3 Выберите формат даты и времени и нажмите **OK**.

<b>Нет</b>	Снимки печатаются без даты и времени.
<b>Дата</b>	Снимки печатаются с датой съемки.
<b>Время</b>	Снимки печатаются с указанием времени съемки.

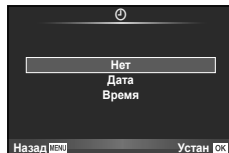

- Во время печати изображений невозможно изменить настройки.

### 4 Выберите [Установка] и нажмите кнопку **OK**.

#### **Осторожно**

- С помощью фотоаппарата невозможно изменить задания печати, созданные на других устройствах. Создание нового задания печати приведет к удалению всех существующих заданий печати, которые были созданы на других устройствах.
- В задания печати нельзя включать 3D-фотографии, изображения RAW или видеоролики.

### **Удаление всех или выбранных изображений из задания печати**

Вы можете сбросить все сохраненные данные печати или только данные для выбранных снимков.

#### 1 Во время воспроизведения нажмите **OK** и выберите **[D]**.

#### 2 Выберите пункт **[D]** и нажмите кнопку **OK**.

- Чтобы удалить все снимки из задания печати, выберите [Сброс] и нажмите **OK**.  
Чтобы выйти, не удаляя все изображения, выберите [Сохранить] и нажмите кнопку **OK**.

#### 3 С помощью кнопок **<D>** выберите изображения, которые нужно удалить из задания печати.

- С помощью кнопки **∇** установите значение 0 для количества копий. Нажмите кнопку **OK** после удаления всех нужных изображений из задания печати.

#### 4 Выберите формат даты и времени и нажмите **OK**.

- Эта настройка применяется для всех кадров с сохраненными данными печати.

#### 5 Выберите [Установка] и нажмите кнопку **OK**.



## Аккумулятор и зарядное устройство

- В фотоаппарате используется один литиево-ионный аккумулятор Olympus. Используйте только оригинальные аккумуляторы OLYMPUS.
- Потребление энергии фотоаппаратом в значительной степени зависит от интенсивности использования и других условий.
- Перечисленные ниже операции требуют больших затрат энергии даже без съемки, и заряд аккумулятора быстро израсходуется.
  - Частое выполнение автофокусировки путем нажатия до половины кнопки спуска затвора в режиме съемки.
  - Демонстрация изображений на мониторе в течение длительного периода.
  - Если функция [Задержка спуска] (стр. 100) установлена в [Корот.].
  - При подключении компьютера или принтера.
- При использовании разряженного аккумулятора фотоаппарат может выключиться без предупреждения о низком уровне заряда аккумулятора.
- При покупке аккумулятор заряжен не полностью. Перед использованием зарядите аккумулятор с помощью входящего в комплект зарядного устройства.
- При использовании зарядного устройства, входящего в комплект поставки, зарядка обычно занимает около 3 часов 30 минут (ориентировочно).
- Не пытайтесь использовать зарядные устройства, которые не предназначены специально для поставляемого аккумулятора, или использовать аккумуляторы, не предназначенные специально для использования с поставляемым зарядным устройством.

### Осторожно

- В случае замены аккумулятора на другой аккумулятор неподходящего типа возникает риск взрыва.
- Утилизируйте использованные аккумуляторы согласно инструкциям раздела «Обращение с аккумулятором» (стр. 158).

## Использование зарядного устройства за рубежом

- Зарядное устройство может использоваться почти в любой домашней электросети переменного тока с напряжением от 100 В до 240 В (50/60 Гц) по всему миру. Однако в разных странах конфигурация сетевой розетки может отличаться, поэтому для вилки зарядного устройства может понадобиться переходник. Дополнительную информацию можно получить в местной электромастерской или у туроператора.
- Не пользуйтесь имеющимися в продаже дорожными переходниками, так как это может привести к повреждению зарядного устройства.

## Используемые карты

В этом руководстве все устройства хранения данных упоминаются как «карты». С данным фотоаппаратом можно использовать карты памяти SD (продается в магазинах) следующих типов: SD, SDHC, SDXC и Eye-Fi. Новейшая информация об этом находится на веб-сайте Olympus.



### Переключатель защиты от записи карты SD

На корпусе карты SD есть переключатель защиты от записи. Если установить переключатель в положение «LOCK», выполнение записи, удаление или форматирование данных на карте будет невозможно. Для выполнения записи верните переключатель в положение разблокировки.



### Осторожно

- Данные на карте памяти не уничтожаются даже при их удалении или форматировании карты. Выбрасывая карту, необходимо привести ее в негодность, чтобы не допустить утечки конфиденциальной информации.
- Используйте карту Eye-Fi в соответствии с законодательством и нормами страны, в которой используется фотоаппарат. Извлекайте карту Eye-Fi из фотоаппарата или отключайте функции карты в самолетах и других местах, где ее использование запрещено. [Eye-Fi] (стр. 108)
- Во время работы карта Eye-Fi может нагреваться.
- При использовании карты Eye-Fi аккумулятор может разряжаться быстрее.
- При использовании карты Eye-Fi фотоаппарат может работать медленнее.
- Во время съемки «Моих клипов» может произойти ошибка. В таком случае следует отключить карту.
- Если переключатель защиты от записи на карте SD установлен в положение «LOCK» (заблокировано), некоторые функции будут недоступны (например, съемка и воспроизведение клипов).

## Режим записи и размер файла/количество доступных для сохранения снимков

Указанный в таблице размер файла является приблизительным для файлов с соотношением размеров 4:3.

Режим записи	Количество пикселей (Подсчет Пикселей)	Сжатие	Формат файла	Размер файла (МБ)	Оставшееся количество кадров*
RAW	4608×3456	Сжатие без потери данных	ORF	Приблизительно 17,3	55
SF		1/2,7		Приблизительно 10,8	88
F		1/4		Приблизительно 7,5	127
N		1/8		Приблизительно 3,5	274
B		1/12		Приблизительно 2,4	409
SF	3200×2400	1/2,7	JPEG	Приблизительно 5,6	172
F		1/4		Приблизительно 3,4	285
N		1/8		Приблизительно 1,7	559
B		1/12		Приблизительно 1,2	836
SF	2560×1920	1/2,7	JPEG	Приблизительно 3,2	300
F		1/4		Приблизительно 2,2	442
N		1/8		Приблизительно 1,1	859
B		1/12		Приблизительно 0,8	1271
SF	1920×1440	1/2,7	JPEG	Приблизительно 1,8	526
F		1/4		Приблизительно 1,3	772
N		1/8		Приблизительно 0,7	1488
B		1/12		Приблизительно 0,5	2179
SF	1600×1200	1/2,7	JPEG	Приблизительно 1,3	753
F		1/4		Приблизительно 0,9	1089
N		1/8		Приблизительно 0,5	2104
B		1/12		Приблизительно 0,4	2906
SF	1280×960	1/2,7	JPEG	Приблизительно 0,9	1151
F		1/4		Приблизительно 0,6	1649
N		1/8		Приблизительно 0,4	3051
B		1/12		Приблизительно 0,3	4359
SF	1024×768	1/2,7	JPEG	Приблизительно 0,6	1743
F		1/4		Приблизительно 0,4	2441
N		1/8		Приблизительно 0,3	4359
B		1/12		Приблизительно 0,2	6102
SF	640×480	1/2,7	JPEG	Приблизительно 0,3	3814
F		1/4		Приблизительно 0,2	5548
N		1/8		Приблизительно 0,2	8718
B		1/12		Приблизительно 0,1	10171

\*При использовании карты SD емкостью 1 Гб.

### Осторожно

- Оставшееся количество кадров может изменяться в зависимости от объекта, настроек сохранения данных печати и других факторов. В некоторых случаях количество отображаемых на мониторе хранящихся фотографий не меняется, даже когда вы делаете новые снимки или удаляете старые.
- Актуальный размер файла зависит от объекта.
- Максимальное количество сохраняемых фотоснимков, отображаемое на экране, составляет 9999.
- Информацию о действительной длительности записи для видеосъемки см. на веб-сайте Olympus.

Выбирайте объектив в соответствии с сюжетом и творческими задачами. Применяйте объективы, предназначенные исключительно для использования в системе Micro Four Thirds с маркировкой M.ZUIKO DIGITAL или символом, показанным справа. С помощью адаптера можно также использовать объективы систем Four Thirds и OM.



### Осторожно

- При установке или снятии крышки корпуса и объектива с фотоаппарата держатель объектива на фотоаппарате должен быть направлен вниз. Это предотвращает попадание пыли и других посторонних предметов внутрь фотоаппарата.
- Не снимайте крышку корпуса и не устанавливайте объектив в запыленных местах.
- Не направляйте прикрепленный к фотоаппарату объектив на солнце. Это может привести к неисправности фотоаппарата или даже к воспламенению вследствие эффекта усиления солнечного света, фокусируемого объективом.
- Не теряйте крышку корпуса и заднюю крышку.
- При снятом объективе отверстие фотоаппарата должно быть закрыто крышкой, чтобы предотвратить попадание внутрь корпуса пыли.

### ■ Сочетания объектива и фотоаппарата

Объектив	Фотоаппарат	Крепление	AF	Замер
Объектив системы Micro Four Thirds	Фотокамера системы Micro Four Thirds	Да	Да	Да
Объектив системы Four Thirds		Крепление возможно с помощью крепежного адаптера	Да*1	Да
Объективы системы OM			Нет	Да*2
Объектив системы Micro Four Thirds	Фотокамера системы Four Thirds	Нет	Нет	Нет

\*1 При записи видео автофокус не работает.

\*2 Точный замер невозможен.

## Внешние вспышки, предназначенные для использования с этим фотоаппаратом

Для достижения требуемого эффекта вспышки вы можете использовать с фотоаппаратом продаваемые отдельно внешние вспышки. Внешние вспышки обмениваются информацией с фотоаппаратом, что позволяет управлять режимами вспышки с помощью различных режимов, например TTL-AUTO и Super FP. Внешнюю вспышку, предназначенную для использования с этим фотоаппаратом, можно установить на фотоаппарате, прикрепив ее к гнезду «горячий башмак» фотоаппарата. Кроме того, вспышку можно присоединить к держателю для вспышки на фотоаппарате, используя кабель для держателя (дополнительно). См. документацию к внешним вспышкам.

Верхний предел выдержки при использовании вспышки составляет 1/200 сек.\*

\* Только FL-50R: 1/180 сек.

### Возможные функции при использовании внешних устройств вспышки

Дополнительная вспышка	Режим управления вспышкой	GN (Guide number – Показатель продолжительности вспышки) (ISO100)	Режим RC
FL-600R	TTL-AUTO, AUTO, MANUAL, FP TTL AUTO, FP MANUAL	GN36 (85 мм*) GN20 (24 мм*)	✓
FL-300R	TTL-AUTO, MANUAL	GN20 (28 мм*)	✓
FL-14	TTL-AUTO, AUTO, MANUAL	GN14 (28 мм*)	–
RF-11	TTL-AUTO, MANUAL	GN11	–
TF-22		GN22	–

\*1 Фокусное расстояние объектива (рассчитано для 35 мм пленочного фотоаппарата).

• FL-LM3 можно использовать, но доступная наиболее высокая скорость затвора будет составлять 1/200 сек.

## Фотосъемка с беспроводным удаленным управлением вспышкой

Внешние вспышки, поддерживающие режим удаленного управления и предназначенные для использования с этим фотоаппаратом, могут применяться для фотосъемки с беспроводным управлением. Фотоаппарат может обеспечивать независимое управление до трех групп внешних вспышек и встроенной вспышкой. Подробную информацию можно найти в руководствах по эксплуатации внешних вспышек.

**1** Установите удаленные вспышки в режим RC и расставьте их, как это необходимо.

- Включите внешние вспышки, нажмите кнопку MODE и выберите режим RC.
- Выберите канал и группу для каждой внешней вспышки.

**2** Выберите значение [Вкл.] для параметра [⚡ Режим Ду] в  Меню съемки 2 (стр. 83).

- Панель управления LV super control panel переключится на режим RC.
- Для переключения между режимами отображения панели управления LV super control panel нажимайте кнопку **INFO**.
- Выберите режим вспышки (обратите внимание, что подавление эффекта красных глаз недоступно в режиме дистанционного управления).

### 3 Настройте параметры для каждой группы с помощью панели управления LV super control panel.

#### Группа

- Выберите режим управления вспышкой и настройте интенсивность вспышки отдельно для каждой группы. Выберите мощность вспышки для режима MANUAL.

Выполните нужные настройки для вспышки фотоаппарата.

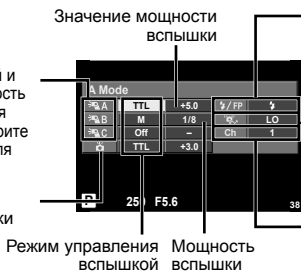

Обычная вспышка/вспышка Super FP

- Переключайтесь между режимом обычной вспышки и режимом вспышки Super FP.

Сообщение уровня освещенности

- Установите для функции сообщения уровня освещенности значение [HI], [MID] или [LO].

Канал

- Установите канал связи на канал, используемый вспышкой.

### 4 Поверните рычаг ON/OFF на **UP** для подъема вспышки.

- Убедившись, что встроенная вспышка и удаленная вспышка заряжены, сделайте пробный снимок.

#### ■ Диапазон беспроводного управления вспышкой

Расставьте беспроводные вспышки, направив их дистанционными датчиками в сторону фотоаппарата. На следующем рисунке указаны приблизительные допустимые расстояния для размещения вспышек. Фактический диапазон управления зависит от местных условий.

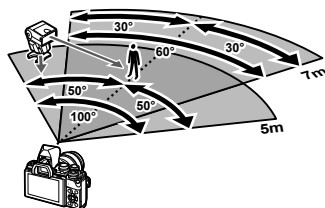

#### Осторожно

- Рекомендуется использовать одну группу, состоящую не более, чем из трех удаленных вспышек.
- Удаленные вспышки не могут использоваться дольше 4 секунд для медленной синхронизации при поздней вспышке или экспозиции с компенсацией вибраций.
- Если объект находится слишком близко к фотоаппарату, управляющие импульсы от встроенной вспышки могут повлиять на экспозицию (этот эффект можно уменьшить, снизив яркость вспышки фотоаппарата, например, с помощью диффузора).
- Верхний предел времени синхронизации вспышки составляет 1/160 сек. при использовании вспышки в режиме дистанционного управления.

### Другие внешние вспышки

При установке внешней вспышки стороннего производителя на «горячий башмак» следует принимать во внимание следующие ограничения:

- Использование устаревших вспышек, которые подают на X-контакт ток напряжением выше 250 В, приведет к повреждению фотоаппарата.
- Подключение вспышек с сигнальными контактами, которые не отвечают спецификациям Olympus, может привести к повреждению фотоаппарата.
- Установите режим съемки в **M**, установите выдержку в значение не выше времени синхронизации вспышки и установите чувствительность по ISO в значение, отличное от [AUTO].

- Управление вспышкой возможно только путем настройки в ручном режиме значений диафрагмы и чувствительности ISO, установленных в фотоаппарате. Яркость вспышки можно регулировать, изменяя диафрагму или чувствительность ISO.
- Выбирайте вспышку с углом освещения, который отвечает особенностям объектива. Угол освещения обычно выражается через эквивалентное фокусное расстояние 35-мм фотоаппарата.

## Основные принадлежности

### Кабель дистанционного управления (RM-UC1)

Используйте, если малейшее движение фотоаппарата может привести к размытости изображений, например при макросъемке или съемке с открытым затвором. Кабель дистанционного управления подключается к универсальному разъему фотоаппарата. (стр. 11)

### Оптические конвертеры

Оптические конвертеры присоединяются к объективу фотокамеры для быстрой и простой съемки в режиме макросъемки или создания эффекта «рыбьего глаза». Сведения по объективам, которые можно использовать с фотокамерой, приведены на веб-сайте OLYMPUS.

- Используйте соответствующее крепление объектива для режима **SCN** (☞, ☞ или ☞).

### Наглазник (EP-16)

Наглазник можно поменять на больший.

Снятие

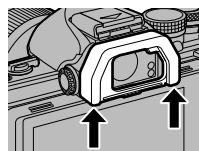

Наглазник можно удалить, как показано.

### Рукоятка фотоаппарата (ECG-3)

Рукоятка облегчает поддержку фотоаппарата в неподвижном состоянии при установленном большом объективе.

## Состав системы

### Питание



**BLS-50**  
Литиево-ионный аккумулятор



**BCS-5**  
Зарядное устройство для литиево-ионного аккумулятора

### Использование дистанционного управления

#### RM-UC1

Кабель дистанционного управления



### Соединительный кабель

Кабель USB/  
Кабель AV/  
Кабель HDMI

### Чехол / ремешок

Плечевой ремень  
Футляр  
фотокамеры

### Карта памяти\*3

SD/SDHC/  
SDXC/Eye-Fi

### Программное обеспечение

#### OLYMPUS Viewer 3

Программное обеспечения для работы с цифровыми фотографиями

### Рукоятка

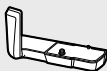

**ECG-3**  
Рукоятка

### Видоискатель



**EP-16**  
Наглазник

## E-M10 Mark II

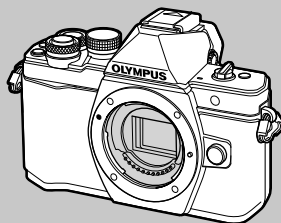

### Вспышка

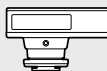

**FL-14**  
Электронная вспышка



**FL-600R**  
Электронная вспышка



**FL-300R**  
Электронная вспышка

\*1 С адаптером можно использовать не все объективы. Более подробные сведения приведены на официальном веб-сайте Olympus. Также, пожалуйста, учтите, что объективов система OM прекращено.

\*2 Список совместимых объективов приведен на веб-сайте Olympus.



 : Изделия, совместимые с E-M10 Mark II

 : изделия, поступающие в продажу

Новейшая информация об этом находится на веб-сайте Olympus.

## Объектив



M.ZUIKO DIGITAL ED 8mm f1.8 Fisheye PRO  
M.ZUIKO DIGITAL ED 12mm f2.0  
M.ZUIKO DIGITAL 17mm f1.8  
M.ZUIKO DIGITAL 17mm f2.8  
M.ZUIKO DIGITAL 25mm f1.8  
M.ZUIKO DIGITAL 45mm f1.8  
M.ZUIKO DIGITAL ED 60mm f2.8 Macro  
M.ZUIKO DIGITAL ED 75mm f1.8  
M.ZUIKO DIGITAL ED 9-18mm f4.0-5.6  
M.ZUIKO DIGITAL ED 12-40mm f2.8 PRO  
M.ZUIKO DIGITAL ED 12-50mm f3.5-6.3 EZ  
M.ZUIKO DIGITAL ED 14-42mm f3.5-6.3 EZ  
M.ZUIKO DIGITAL 14-42mm f3.5-5.6 II R  
M.ZUIKO DIGITAL ED 14-150mm f4.0-5.6 II  
M.ZUIKO DIGITAL ED 40-150mm f4.0-5.6 R  
M.ZUIKO DIGITAL ED 40-150mm f2.8 PRO  
M.ZUIKO DIGITAL 75-300mm f4.8-6.7 II

Телеконвертер MC-14\*4

## Оптический конвертер\*2

### FCON-P01

Рыбий глаз

### WCON-P01

Широкоугольный

### MCON-P01

Макро

### MCON-P02

Макро



### MMF-2/MMF-3\*1

Адаптер для объективов системы Four Thirds



Объективы Four Thirds



### MF-2\*1

Адаптер для объективов системы OM 2

Объективы OM

## Вспышка

### SRF-11

Комплект кольцевой вспышки



### RF-11\*2

Кольцевая вспышка



### STF-22

Комплект двоянной вспышки



### TF-22\*2

Двоянная вспышка

### FC-1

Контроллер макровспышки

\*3 Используйте карту Eye-Fi в соответствии с законодательством и нормами страны, в которой используется фотоаппарат.

\*4 Только в комплекте с ED 40-150mm f2.8 PRO

## Рекомендации и сведения о съемке

### При установленном аккумуляторе фотоаппарат не включается

#### Аккумулятор заряжен не полностью

- Зарядите аккумулятор с помощью зарядного устройства.

#### Аккумулятор временно не работает из-за низкой температуры

- Эффективность работы аккумулятора снижается при низких температурах. Выньте аккумулятор и согрейте его, положив на некоторое время в карман.

### При нажатии кнопки спуска затвора не производится съемка

#### Фотоаппарат автоматически выключился

- Для уменьшения потребления заряда аккумулятора после определенного периода бездействия фотоаппарат автоматически переходит в спящий режим.  [Автооткл.] (стр. 102)  
Если не выполнять никаких действий в течение заданного времени (4 часа) после активации спящего режима, фотоаппарат автоматически выключится.

#### Зарядка вспышки

- На мониторе значок  мигает, когда выполняется зарядка. Подождите, пока значок не перестанет мигать, после чего нажмите кнопку спуска затвора.

#### Фокусировка невозможна

- Фотоаппарат не может фокусироваться на объектах, которые находятся слишком близко к нему или не подходят для автофокусировки (на экране будет мигать метка подтверждения автофокуса). Увеличьте расстояние до объекта или сфокусируйте фотоаппарат на объекте, имеющем высокую контрастность и расположенном на таком же расстоянии, как и объект съемки, скомпонуйте и выполните снимок.

#### Объекты, трудные для фокусировки

Автофокусировка может быть затруднена в следующих ситуациях.

Значок подтверждения автофокуса мигает. Следующие объекты не фокусируются.



Объект с низкой контрастностью



Очень яркий свет в центре кадра

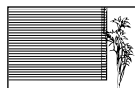

Объект, который не имеет вертикальных линий

Значок подтверждения автофокуса горит, но объект не сфокусирован.



Объекты, расположенные на различных расстояниях

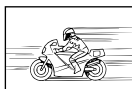

Быстродвижущийся объект



Объект за пределами зоны автофокуса

## Снижение шума включено

- При съемке ночных сюжетов используется более длинная выдержка, и отмечается тенденция к появлению искажений на снимках. При съемке в условиях низкой освещенности фотоаппарат автоматически задействует функцию фильтрации искажений после каждого кадра. В это время невозможно сделать следующий кадр. Для [Подавл.Шума] можно установить значение [Откл.].  
 [Подавл.Шума] (стр. 103)

## Число меток АФ уменьшается

Количество и размеры зон автофокуса зависят от настроек групп зон и установки для опций [Цифровой телеконв.] и [Пропорции Кадра].

## Дата и время не установлены

### При покупке некоторые настройки фотоаппарата уже установлены.

- Однако при этом настройки даты и времени остаются пустыми. Установите дату и время перед использованием фотоаппарата.  «Установка даты и времени» (стр. 17)

### Аккумулятор был вынут из фотоаппарата

- Дата и время возвращаются к заводским настройкам по умолчанию, если фотоаппарат находится без аккумулятора примерно 1 день. Отмена настроек может произойти быстрее, если перед извлечением аккумулятора недолго находился в фотоаппарате. Перед съемкой важных фотографий проверьте правильность настройки даты и времени.

## Сброс установленных функций на заводские настройки по умолчанию

При повороте диска режимов или выключении питания в режиме съемки, отличном от режимов **P**, **A**, **S** или **M**, функции, в параметры которых вносились изменения, сбрасываются к заводским настройкам по умолчанию.

## Белесоватость снимков

Это явление может возникать при съемке в контровом или полуконтровом свете. Причиной этого являются блики или появление ореола. По возможности продумайте композицию таким образом, чтобы сильные источники света не попадали на снимок. Блики могут иметь место даже при отсутствии источников света на снимке. Используйте блинда для защиты объектива от источников света. Если блинда не дает результата, закройте объектив от света рукой.

 «Сменные объективы» (стр. 132)

## На объекте, запечатленном в кадре, появляются непонятные яркие точки

Это может быть вызвано зависанием пикселей в устройстве приема изображения. Выполните [Pixel Mapping].









Если проблема не устраняется, несколько раз выполните картирование пикселей.  «Pixel Mapping – проверка функций обработки изображения» (стр. 143)

## Функции, выбор которых невозможен из меню

Ряд параметров нельзя выбрать из меню посредством кнопок со стрелками.

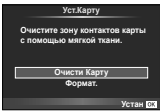
- Параметры, не устанавливаемые в текущем режиме съемки.
- Параметры, не устанавливаемые по причине выполненной установки одного из параметров:  
 Сочетание [] с [Подавл.Шума] и т.д.

## Коды ошибок

Сообщение на мониторе	Возможная причина	Способ исправления
 Нет Карты	Карта не вставлена или не может быть идентифицирована.	Вставьте или замените карту.
 Ошиб.Карты	Имеется проблема с картой.	Снова вставьте карту. Если проблема не устраняется, то карту следует отформатировать. Если форматирование карты невозможно, использовать ее нельзя.
 Защита От Зап.	Запись на карту запрещена.	Переключатель защиты карты от записи установлен в положение «LOCK». Разблокируйте переключатель. (стр. 130)
 Карта Пол.	<ul style="list-style-type: none"> <li>Карта заполнена. Дальнейшая съемка и сохранение информации, например, информации печати, невозможны.</li> <li>На карте больше нет свободного места, сохранение данных печати и новых снимков невозможно.</li> </ul>	Замените карту или удалите ненужные снимки. Перед удалением загрузите нужные снимки в компьютер.
	Карта не распознается. Возможно карта не отформатирована.	<ul style="list-style-type: none"> <li>Выберите [Очисти Карту], нажмите <b>OK</b> и выключите фотоаппарат. Извлеките карту и протрите ее металлическую поверхность мягкой сухой тканью.</li> <li>Выберите [Формат.] ▶ [Да] и затем нажмите <b>OK</b>, чтобы отформатировать карту. После форматирования с карты будут удалены все данные.</li> </ul>
 Нет Изобр.	На карте нет снимков.	Карта не содержит снимков. Сохраните и воспроизведите снимки.
 Ошибка Снимка	Возникла проблема с отображением выбранного снимка в режиме воспроизведения. Или снимок нельзя просматривать на этом фотоаппарате.	Для просмотра снимка на компьютере используйте программное обеспечение для обработки изображений. Если это не удастся, значит, файл изображения поврежден.
 Редактирование Невозможно	На данном фотоаппарате невозможно редактировать снимки, сделанные другим фотоаппаратом.	Для просмотра снимка на компьютере нужно использовать программное обеспечение для обработки изображений.

Сообщение на мониторе	Возможная причина	Способ исправления
 °C/°F	Температура внутри фотоаппарата поднялась из-за репортажной съемки.	Выключите фотоаппарат и дайте ему остыть.
 Внутренняя температура фотокамеры слишком высока. Дождитесь понижения.		Подождите несколько секунд, чтобы дать фотоаппарату полностью выключиться. Перед продолжением работы необходимо дать фотоаппарату остыть.
 Бат. Разряжена	Аккумулятор разряжен.	Зарядите аккумулятор.
 Нет Подсоед.	Фотокамера неправильно подключена к компьютеру, принтеру, видеомонитору стандарта HDMI или другому прибору.	Правильно подключите фотокамеру.
 Нет Бумаги	В принтере нет бумаги.	Загрузите бумагу в принтер.
 Нет Краски	В принтере кончились чернила.	Замените чернильный картридж в принтере.
 Замятие	Застряла бумага.	Уберите застрявшую бумагу.
Установки Изм.	Во время выполнения настроек фотоаппарата был извлечен лоток для загрузки бумаги или была изменена конфигурация принтера.	Не изменяйте конфигурацию принтера во время выполнения настроек на фотоаппарате.
 Ошиб. Печати	Возникла проблема с принтером и/или фотоаппаратом.	Выключите фотоаппарат и принтер. Проверьте принтер и устраните обнаруженные проблемы перед повторным включением.
 Невозм. Печать	Снимки, записанные на других фотоаппаратах, не могут быть распечатаны на этом фотоаппарате.	Используйте компьютер для печати.
Объектив заблокирован. Разблокируйте объектив.	Выдвигаемый объектив остается сдвинутым.	Выдвиньте объектив. (стр. 15)
Проверьте статус объектива.	В соединении фотоаппарата и объектива возникла проблема.	Выключите фотоаппарат, проверьте соединение объектива и снова включите питание.

## Очистка и хранение фотоаппарата

### Очистка фотоаппарата

Перед очисткой фотоаппарат следует выключить и извлечь аккумулятор.

#### Снаружи:

- Аккуратно протрите мягкой тканью. Если фотоаппарат очень грязный, смочите ткань в теплой мыльной воде и хорошо отожмите. Протрите фотоаппарат влажной тканью, а затем вытрите сухой. Если вы пользовались фотоаппаратом на пляже, используйте смоченную чистой водой и хорошо отжатую ткань.

#### Монитор:

- Аккуратно протрите мягкой тканью.

#### Объектив:

- Сдуйте пыль с объектива имеющимся в продаже устройством продувки. Осторожно протрите объектив бумагой для очистки объективов.

### Хранение

- Если фотоаппарат не будет использоваться в течение длительного времени, извлеките аккумулятор и карту. Храните фотоаппарат в прохладном и сухом месте с хорошей вентиляцией.
- Периодически вставляйте аккумулятор и проверяйте работу фотоаппарата.
- Удалите пыль и другие посторонние частицы с корпуса и задних крышек, прежде чем присоединять их.
- При снятом объективе отверстие фотоаппарата должно быть закрыто крышкой, чтобы предотвратить попадание внутрь корпуса пыли. Обязательно наденьте переднюю и заднюю крышку на объектив, прежде чем убирать его.
- После использования фотоаппарата чистите его.
- Не храните его вместе со средствами по борьбе с насекомыми.

### Очистка и проверка устройства приема изображения

Фотоаппарат имеет встроенную противопылевую функцию для предотвращения попадания пыли на устройство приема изображения и удаления пыли и грязи с поверхности этого устройства посредством ультразвуковых колебаний. Функция удаления пыли активируется при включении фотоаппарата.





Функция удаления пыли используется одновременно с функцией картирования пикселей, которая проверяет устройство приема изображения и цепи его обработки. Так как противопылевое устройство активируется при каждом включении питания фотоаппарата, для эффективного удаления пыли следует держать фотоаппарат вертикально.

#### Осторожно

- Не используйте сильных растворителей, таких как бензол или спирт, или ткань, прошедшую химическую обработку.
- Не храните фотоаппарат в местах, где выполняется химическая обработка, чтобы предохранить фотоаппарат от коррозии.
- Если оставить объектив грязным, на его поверхности может появиться плесень.
- После длительного хранения необходимо перед использованием фотоаппарата проверить каждый его компонент. Перед выполнением важных снимков сделайте пробный снимок и проверьте исправность работы фотоаппарата.

## Pixel Mapping – проверка функций обработки изображения

Функция картирования пикселей позволяет фотоаппарату проверить и отрегулировать устройство приема изображения и функции обработки изображений. После пользования экраном или непрерывной съемки нужно выждать как минимум одну минуту перед использованием функции картирования пикселей, чтобы обеспечить ее эффективную работу.

- 1 Выберите [Pixel Mapping] на закладке  Пользовательское меню (стр. 108) .
  - 2 Нажмите , затем нажмите .
- В процессе картирования пикселей отображается индикатор [Занято]. После окончания распределения пикселей происходит возврат в меню.

### Осторожно

- Если вы случайно выключили фотоаппарат во время картирования пикселей, начните заново с шага 1.

## Уровни меню

\*1: можно добавить в [Мои настр.].

\*2: Установки по умолчанию можно восстановить, выбрав для опции [Полное] значение [Сброс].

\*3: Установки по умолчанию можно восстановить, выбрав для опции [Основное] значение [Сброс].

### 📷 Меню съемки

Закладка	Функция	По умолчанию	*1	*2	*3	👉	
📷	Уст.Карту	—				83	
	Сброс/Инд.Сброс	—		✓		84	
	Режим Цвета	👉 Natural	✓	✓	✓	68	
	👉	Фотоснимок	👉 N	✓	✓	✓	60
		Видеоролик	MOV👉FHD👉60p	✓	✓	✓	61
	Пропорции Кадра	4:3	✓	✓	✓	59	
	Цифровой телеконв.	Откл.	✓	✓	✓	86	
	📷/👉/👉	Настр. Time laps	Откл.	✓	✓	✓	87
		Кол. Кадров	99				
		Ожидание	00:00:01				
		Интервал	00:00:01				
		Видео из снимков	Откл.	✓	✓		
		Параметры видео	Разрешение видео FullHD Частота Кадров 10fps				
	📷	Брекетинг	Откл.				88
AE BKT		3f 1.0EV				89	
WB BKT		A-B G-M	—				
FL BKT		—	✓	✓	✓	89	
ISO BKT		—				90	
ART BKT		—				90	
Focus BKT		—				90	
HDR		Откл.	✓	✓	✓	91	
Мультиэкспозиция		Кол. Кадров	Откл.		✓	✓	92
		Автокоррекц. Наложение	Откл.		✓	✓	
Корр. трапец.искр.	Откл.	✓	✓	✓	93		
Антишок👉/Беззв.♥	Антишок[👉]	Вкл. (0 сек.)	✓	✓		58	
	Беззв.[♥]	Вкл. (0 сек.)	✓	✓			
	Снижение шума[♥]	Откл.					
⚡ Режим Ду	Откл.	✓	✓	✓	133		



## ▶ Меню просмотра

Закладка	Функция		По умолчанию	*1	*2	*3	☞	
▶	📄	Старт	—				78	
		BGM	Joy		✓	✓		
		Слайд	Все		✓	✓		
		Интервал Сл-Дшоу	3сек		✓			
		Интервал Видео	Корот.		✓			
	📁	Вкл.			✓	✓	95	
	Редакт.	Выб. Фото	Редакт. RAW	—				95
			Редакт. JPEG	—				96
			🎤	—				97
		Наложение		—				97
	Настр. Печати		—				127	
	Защ Сброса		—				97	
	Подключение к смартфону		—				117	

## ⚙ Настройка

Закладка	Функция		По умолчанию	*1	*2	*3	☞	
⚙	🕒	⌚	—				17	
		🔊*	—				98	
		🗨	📏 ±0, 📏 ±0, Natural		✓			98
		Просм.Зап.	0.5сек	✓	✓		98	
	Настройки Wi-Fi	📶	Настр. подкл. Wi-Fi	Частное		✓		120
			Личный пароль	—				
			Сброс порядка обмена	—				
			Сброс настроек Wi-Fi	—				
	⚙ Меню	Вкл.		✓		98		
	Прошивки	—				98		

\* Настройки могут различаться, в зависимости от страны приобретения фотоаппарата.

## ⚙ Пользовательское меню

Закладка	Функция		По умолчанию	*1	*2	*3	☞		
⚙	📷	Аф/Рф					99		
		Реж. Автофок.	Фотоснимок	S-AF					
			Видеоролик	C-AF	✓	✓		✓	
			Постоянный АФ	Откл.	✓	✓		✓	
		AEL/AFL		S-AF	mode1				
				C-AF	mode2	✓		✓	✓
				MF	mode1				
			Возврат Фокуса	Вкл.		✓		✓	
	Автофок. BULB/TIME	Вкл.		✓	✓				
	Кольцо Фокусир.	С	✓	✓	✓				

Закладка	Функция		По умолчанию		*1	*2	*3			
	Аф/Рф									
	Рф	Увеличить	Откл.		✓	✓		99		
	Помощник	Конт.коррекц.	Откл.		✓	✓				
		Уст. Дом				✓	✓			
		Подсветка Аф	Вкл.		✓	✓	✓			
		Приоритет Лиц			✓	✓				
		Индикац Зоны Аф	Вкл.		✓	✓	✓			
		Тачпад Аф	Откл.		✓	✓	✓	100		
		Кнопки/Диск								
		Функция Кнопки	Функция	AEL/AFL						64
			Функция	Мульти-функ.						
			Функция	Фотогид						
			Функция	REC		✓	✓			
			Функция	*						
			Функция	/  *						
			Функция							
		Функции Диска	Функция	АФ Стоп						100
			P							
			A	Диафрагма/						
			S	Выдержка/		✓	✓			
			M	Выдержка/Диафрагма						
Menu		/								
Направл. Диска			Пред/След//Q							
		Экспозиция Диск1 Ps Диск1		✓	✓					
Функции Диска управления		Откл.				✓				
	Спуск/									
	Приорит. Спуска S	Откл.		✓	✓	✓	100			
	Приорит. Спуска C	Вкл.		✓	✓	✓				
	L кадр/сек	4 fps		✓	✓	✓				
	H кадр/сек	8,5 fps		✓	✓	✓				
	L кадр/сек	5 fps		✓	✓	✓				
	H кадр/сек	11 fps		✓	✓	✓				
	Стабилизация	Фотоснимок	S-I.S. Авто		✓	✓		✓		
		Видеоорлик	M-IS1							
	Стабилизация	Откл.			✓					
	Полунажатие с IS	Вкл.			✓					
Приор. IS объектива	Откл.		✓	✓	✓					
Задержка спуска	Нормально				✓					

\* Если функция Функция установлена в [Быстр. функц.].

Закладка	Функция	По умолчанию	*1	*2	*3			
	Монитор/							
	HDMI	HDMI Выход	1080p		✓		101	
		HDMI Упр.	Откл.		✓			
	Видеовыход		—					
		Настр. Упр.	iAUTO	Фотогид	✓	✓		
			P/A/S/M	Live SCP	✓	✓		
			ART	Худ. Меню	✓	✓		
			SCN	Сюж. Меню	✓	✓		
		Настр. Инфо	Инфо	Только Фото, Полностью	✓	✓		✓
			LV-Info	Только Фото, Индивид. 1 (), Индивид.2 (Индикация уровня)	✓	✓		
			Настр.	25. Календарь, воспроизведение «Мои клипы»	✓	✓		
	Отображение		Откл.		✓	✓		
	Настр. Режима Съёмки		Все Вкл.		✓	✓		
	Настр. Гистограммы	Пересветы	255		✓			
		Тени	0					
	Гид Режима		Вкл.		✓			
	Увеличить LV	M	Вкл.1		✓	✓		✓
		BULB/TIME	Вкл.2					
		COMP	Откл.					
		Другое	Откл.					
	Частота Кадров		Нормально		✓	✓		✓
	Режим Art LV		mode1			✓		
	Уменьш. Мерцания		Авто			✓		
	Режим LV Close Up		mode2			✓		
		Блокир.	Откл.		✓	✓		
	Настр. конт. коррекции	Цвет конт. коррекции	Белый		✓	✓		
		Усилить яркость	Нормально					
Ред. яркость кадра		Вкл.						
Подсвет. ЖК		Hold		✓	✓	✓		
Автооткл.		1min		✓	✓	✓		
Автом. Выкл. Питания		4часа			✓	✓		
		Вкл.		✓	✓	✓		
Режим USB		Авто			✓	✓		
Настр. сложных функций		Создание цвета, Увеличить,  ISO/ WB,  WB/ ISO, Пропорции Кадра, Симул-я опт. видеоиск.		✓	✓			
Вызов меню		Вызов			✓			

Закладка	Функция	По умолчанию	*1	*2	*3	
⚙️	Эксп.//ISO					
	EV Step	1/3EV	✓	✓	✓	103
	Подавл. Шума	Авто	✓	✓	✓	
	Фильтр Шума	Стандарт	✓	✓	✓	
	ISO	Авто	✓	✓	✓	
	ISO Step	1/3EV	✓	✓	✓	
	ISO-Авто Настр.	Верхний Порог: 1600 По-Умолчанию: 200	✓	✓	✓	
	ISO-Авто	P/A/S	✓	✓		
	Замер		✓	✓	✓	
	Считывание AEL	Авто	✓	✓	✓	
	Таймер BULB/TIME	8min	✓	✓	✓	
	Монитор BULB/TIME	-7	✓	✓		
Live BULB	Откл.	✓	✓			
Live TIME	0.5 сек	✓	✓			
Настройки комб.съемки	1 сек	✓	✓			
	Персон.					
	X-Синхр.	1/250	✓	✓	✓	104
	Нижний Порог	1/60	✓	✓	✓	
	+	Откл.	✓	✓	✓	
	-Цвет/ББ					
	Настройка	-1  F, -2  N, -3  M, -4  S N	✓	✓	✓	104
	Подсчет Пикселей	Middle 3200×2400 Small 1280×960	✓	✓	✓	
	Комп. Виньетир.	Откл.	✓	✓	✓	
	ББ	Авто   A:0, G:0	✓	✓	✓	
	Коррекц. WB	Применить — Отменить —	✓	✓		
	Сохр. тепл. цвета	Вкл.	✓	✓	✓	
	+WB	WB AUTO	✓	✓		105
	Цвет. Простр.	sRGB	✓	✓	✓	

Закладка	Функция	По умолчанию	*1	*2	*3		
	<b>Запись/Удаление</b>						
	Быстр. Удал	Откл.	✓	✓	✓	105	
	RAW+JPEG Удал	RAW+JPEG	✓	✓	✓		
	Имя Файла	Сброс		✓			
	Изм. Имя Файла	Откл.		✓			
	Приорит. Да/Нет	Нет		✓	✓		
	dpi Настройка	350dpi		✓		106	
	Авторство	Авторская Инфо.	Откл.		✓		
		Имя Автора	—				
		Авторск. Название	—				
	<b>Видеоролик</b>						
		Режим	P		✓		106
		Видео	Вкл.	✓	✓	✓	
		Громкость записи	±0		✓		
	Огранич. громкости	Вкл.		✓			
	Уменьш. шума ветра	Откл.		✓		107	
Настройки тайм-кода	Режим тайм-кода	DF (DF)		✓			
	Прямой счет	RR (Таймер видео)		✓			
	Стартовое время	—					
	Настр. Инфо	Все Вкл.		✓			
	Настр. параметров видео	1 FHD <b>F</b> ,  2 FHD <b>SF</b> , 3 FHD <b>F</b> ,  4 FHD <b>N</b>		✓			
	Видео-эффект	Вкл.		✓			
	Режим Видео+Фото	mode1		✓			
	Функция затвора	mode1		✓			
<b>Встроенный ЭВИ</b>							
	Стиль ЭВИ	Стиль 3		✓		108	
	Настр. Инфо	Основн. информация, Индивид.1 () , Индивид.2 (Индикация уровня)	✓	✓			
	Отображение	Откл.	✓	✓	✓		
	Авто перекл. ЭВИ	Вкл.		✓			
Настройка ЭВИ	Автоподсветка ЭВИ	Вкл.		✓			
	Ур. полужапания	Вкл.		✓			
	Симул-я опт.видеоиск.	Откл.	✓	✓	✓		

Закладка	Функция		По умолчанию	*1	*2	*3			
		Настройки							
		Pixel Mapping		—					108
		Сдвиг Экспозиции		±0	✓	✓			
		Уровень		±0		✓			
		Настроить Уровень		—		✓			
		Настройки тачскрина		Вкл.		✓			
		Eye-Fi		Вкл.		✓			
		Скорость электр. зума	Фотоснимок	Нормально		✓			109
			Видеоролик	Нормально					
		Быстр. спящий режим		Вкл.		✓	✓		
				Подсвет. Жк	3 сек				
		Автооткл.	3 сек						

## Параметры Моих установок по умолчанию

Различные настройки по умолчанию используются для банков настроек «Мои установки». Настройки, которые отличаются от обычных по умолчанию, показаны ниже.

- [Мои Настр4] оптимизировано для подводной фотосъемки.
- Банки настроек можно сбросить до следующих настроек посредством выбора [Полн.] для [Сброс] (стр. 84) в Меню съемки 1.
- Попытка сохранить функции управления, назначенные для «Мои Настр» в меню [Функция Кнопки] (стр. 64) или [Функции Диска управления] (стр. 100), для банка настроек приведет к отмене назначения, и все банки настроек будут сброшены до значений по умолчанию. «Использование параметров Мои Настр» (стр. 84)

### Мои Настр1

Функция		Параметры Мои настройки1		
* Пользовательское меню				
Монитор(■)/Пк				
Настр. Упр.	P/A/S/M	Live Control		101

### Мои Настр2

Функция		Параметры Мои настройки2		
* Пользовательское меню				
Аф/Рф				
AEL/AFL	C-AF	mode3	99	
	MF	mode3		
Кольцо Фокусир.				
Рф Помощник	Увеличить	Вкл.		
Кнопки/Диск				
Функция Кнопки	Функция	Брекет.		64

### Мои Настр3

Функция		Параметры Мои настройки3		
* Пользовательское меню				
Аф/Рф				
AEL/AFL	C-AF	mode3	99	
	MF	mode3		
Рф Помощник	Увеличить	Вкл.		
Кнопки/Диск				
Функция Кнопки	Функция	Рф		64

## Мои Настр4

Функция	Параметры Мои настройки3		
☰ Пользовательское меню			
☰ Кнопки/Диск			
Функция Кнопки	Функция	(Цифровой телеков.)	64
	Функция	Рф	
	Функция		
	Функция	Быстр. функц.	
Функции Диска.	Р		100
☰ Монитор/■/)/Пк			
Настр. Упр.	iAUTO	Live SCP	101
Отображение			
Увеличить LV	COMP	Вкл.2	
	Другое	Вкл.1	
Подсвет. Жк		8 сек	102
Настр.сложных функций		(Чувствительность ISO/ баланс белого)	
☰ ←/Цвет/ББ			
ББ			104
☰ Встроенный ЭВИ			
Отображение			108
WB			54



# Спецификация

## ■ Фотоаппарат

<b>Тип продукта</b>	
Тип продукта	Цифровой фотоаппарат со сменным объективом стандарта Micro Four Thirds
Объектив	M.Zuiko Digital, объектив системы Micro Four Thirds
Байонет	Держатель Micro Four Thirds
Эквивалент фокусного расстояния 35-мм пленочного фотоаппарата	Приблизительно удвоенное фокусное расстояние объектива
<b>Устройство приема изображения</b>	
Тип продукта	Датчик Live MOS 4/3 дюйма
Общее количество пикселей	Приблизительно 17 200 000 пикселей
Количество эффективных пикселей	Приблизительно 16 050 000 пикселей
Размер экрана	17,3 мм (по горизонтали) × 13,0 мм (по вертикали)
Соотношение размеров	1,33 (4:3)
<b>Видеоискатель</b>	
Тип	Электронный видеоискатель с датчиком глаза
Кол-во пикселей	Приблизительно 2 360 000 точек
Увеличение	100%
Расстояние до точки обзора	Приблизительно 19,2 мм (-1 м <sup>-1</sup> )
<b>Живое изображение</b>	
Датчик	Использование датчика Live MOS
Поле зрения	100%
<b>Монитор</b>	
Тип продукта	Цветной жидкокристаллический сенсорный TFT-дисплей размером 3,0" с переменным углом наклона
Общее количество пикселей	Приблизительно 1 040 000 точек (соотношение сторон 3:2)
<b>Затвор</b>	
Тип продукта	Компьютеризированный шторно-щелевой затвор
Выдержка	1/4000 – 60 сек., ручная выдержка, длительная выдержка
<b>Автофокус</b>	
Тип продукта	Hi-Speed Imager AF
Точки фокусировки	81 точек
Выбор точки фокусировки	Автоматически, дополнительно
<b>Настройка экспозиции</b>	
Система замера	Система замера TTL (замер фотоприемника) Цифровой замер ESP, средневзвешенный замер по центру, точечный замер
Диапазон замера	EV -2 – 20 (эквивалент M.ZUIKO DIGITAL 17mm f2.8, ISO100)
Режимы съемки	<b>Auto</b> : iAUTO/ <b>P</b> : Программная автоматическая экспозиция (возможна программная коррекция)/ <b>A</b> : Автоматическая экспозиция с приоритетом диафрагмы/ <b>S</b> : Автоматическая экспозиция с приоритетом выдержки/ <b>M</b> : Ручной/ <b>PHOTO STORY</b> / <b>ART</b> : Художественный фильтр/ <b>SCN</b> : Сюжет/ <b>RECORD</b> : Видеозапись
Чувствительность ISO	LOW, 200 – 25600 (шаг 1/3, 1 EV)
Коррекция экспозиции	±5 EV (шаг 1/3, 1/2, 1 EV)
<b>Баланс белого</b>	
Тип продукта	Устройство приема изображения
Режимы настройки	Автоматический/предварительная настройка баланса белого (7 настроек)/пользовательская настройка баланса белого/баланс белого по эталону

<b>Сохранение</b>	
Память	SD, SDHC, SDXC и Eye-Fi Совместимо с UHS-II
Система сохранения	Цифровая запись, JPEG (в соответствии с Правилами разработки для файловых систем фотоаппаратов (DCF)), данные в формате RAW, Формат MP
Применимые стандарты	Exif 2,3, Digital Print Order Format (DPOF), PRINT Image Matching III, PictBridge
Запись звука с фотографиями	Формат Wave
Видеозапись	MPEG-4 AVC/H.264 / Motion JPEG
Звук	Стерео, PCM 48 кГц
<b>Воспроизведение</b>	
Формат отображения	Покадровое воспроизведение/просмотр с увеличением/индекс/отображение календаря
<b>Серийная съемка</b>	
Режимы	Однокадровый режим съемки, репортажная съемка, автоспуск
Репортажная съемка	До 8,5 кадров в секунду (1/10 с)
Автоспуск	Время срабатывания: 12 сек./2 сек./настраиваемое
Функция энергосбережения	Переключение в спящий режим: 1 минута, Отключение питания: 4 часа (Эту функцию можно настроить.)
<b>Вспышка</b>	
Ведущее число	5,8 (ISO100•м) (8,2 (ISO200•м))
Угол вспышки	Покрывает угол обзора 12-миллиметрового объектива (24 мм в формате 35 мм)
Режим управления вспышкой	TTL-AUTO (режим предварительной вспышки TTL)/MANUAL
Выдержка синхронизации	1/250 с или больше
<b>Беспроводная сеть</b>	
Поддерживаемый стандарт	IEEE 802.11b/g/n
<b>Разъем для внешнего подключения</b>	
Универсальный разъем (разъем USB, разъем AV)/микро-разъем HDMI (тип D)	
<b>Питание</b>	
Аккумулятор	Литиево-ионный аккумулятор, 1 шт.
<b>Размеры/масса</b>	
Размеры	119,5 мм (Ш) × 83,1 мм (В) × 46,7 мм (Г) (без учета выступающих частей)
Масса	Прибл. 390 г (включая аккумулятор и карту памяти)
<b>Условия эксплуатации</b>	
Температура	0 °C - 40 °C (эксплуатация)/-20 °C - 60 °C (хранение)
Влажность	30% - 90% (эксплуатация)/10% - 90% (хранение)

HDMI, эмблема HDMI и High-Definition Multimedia Interface являются торговыми марками или зарегистрированными торговыми марками компании HDMI Licensing LLC.

**HDMI**™  
HIGH-DEFINITION MULTIMEDIA INTERFACE

### ■ Литиево-ионный аккумулятор

МОДЕЛЬ №	BLS-50
Тип продукта	Перезаряжаемый ионно-литиевый аккумулятор
Номинальное напряжение	7,2 В постоянного тока
Номинальная емкость	1210 мАч
Количество циклов заряда	Приблизительно 500 циклов (в зависимости от условий эксплуатации)
Температура окружающей среды	0 °С - 40 °С (зарядка)
Размеры	Приблизительно 35,5 мм (Ш) × 12,8 мм (В) × 55 мм (Г)
Масса	Прибл. 46 г

### ■ Зарядное устройство для литиево-ионного аккумулятора

МОДЕЛЬ №	BCS-5
Номинальное входное напряжение	100 В - 240 В переменного тока (50/60 Гц)
Номинальное выходное напряжение	8,35 В постоянного тока, 400 мА
Длительность зарядки	Приблизительно 3 часа 30 минут (при комнатной температуре)
Температура окружающей среды	0°С – 40°С (эксплуатация)/-20°С – 60°С (хранение)
Размеры	Приблизительно 62 мм (Ш) × 38 мм (В) × 83 мм (Г)
Масса (без кабеля переменного тока)	Приблизительно 70 г

- Кабель переменного тока, поставляемый с этим устройством, предназначен для использования только с этим устройством и не может использоваться с другими устройствами. Не используйте кабели других устройств с данным устройством.

ХАРАКТЕРИСТИКИ МОГУТ МЕНЯТЬСЯ БЕЗ УВЕДОМЛЕНИЯ И ОБЯЗАТЕЛЬСТВ СО СТОРОНЫ ИЗГОТОВИТЕЛЯ.

## МЕРЫ ПРЕДОСТОРОЖНОСТИ



## ПРЕДУПРЕЖДЕНИЕ

ОПАСНОСТЬ ПОРАЖЕНИЯ  
ЭЛЕКТРИЧЕСКИМ ТОКОМ  
НЕ ОТКРЫВАТЬ



ПРЕДУПРЕЖДЕНИЕ: ВО ИЗБЕЖАНИЕ ПОРАЖЕНИЯ ЭЛЕКТРИЧЕСКИМ ТОКОМ НЕ СНИМАЙТЕ КРЫШКУ (ИЛИ ЗАДНЮЮ ПАНЕЛЬ). ВНУТРИ ФОТОКАМЕРЫ НЕТ ДЕТАЛЕЙ, НУЖДАЮЩИХСЯ В ВАШЕМ ОБСЛУЖИВАНИИ. ДОВЕРЬТЕ ТЕХНИЧЕСКОЕ ОБСЛУЖИВАНИЕ ВЫСОКОВАЛИФИЦИРОВАННОМУ СЕРВИСНОМУ ПЕРСОНАЛУ OLYMPUS.



Восклицательный знак, заключенный в треугольник, обозначает в сопроводительной документации важные инструкции по эксплуатации и уходу.



ОПАСНО

Невыполнение рекомендаций, обозначенных этим символом, при использовании данного изделия может привести к серьезным травмам или смертельному исходу.



ОСТОРОЖНО

Невыполнение рекомендаций, обозначенных этим символом, при использовании данного изделия может привести к травмам или смертельному исходу.



ПРЕДУПРЕЖДЕНИЕ

Невыполнение рекомендаций, обозначенных этим символом, при использовании данного изделия может привести к травмам низкой степени тяжести, повреждению оборудования или потере ценных данных.

## ОСТОРОЖНО!

ВО ИЗБЕЖАНИЕ ВОЗГОРАНИЯ ИЛИ ПОРАЖЕНИЯ ЭЛЕКТРИЧЕСКИМ ТОКОМ, НИ В КОЕМ СЛУЧАЕ НЕ РАЗБИРАЙТЕ ИЗДЕЛИЕ, НЕ ПОДВЕРГАЙТЕ ИЗДЕЛИЕ ВОЗДЕЙСТВИЮ ВОДЫ И НЕ ЭКСПЛУАТИРУЙТЕ ЕГО ПРИ ВЫСОКОЙ ВЛАЖНОСТИ ОКРУЖАЮЩЕЙ СРЕДЫ.

## Общие меры предосторожности

**Прочитайте все инструкции** — Перед использованием изделия прочитайте все инструкции по эксплуатации. Сохраните все технические руководства и документацию для дальнейшего использования.

**Очистка** — Перед очисткой обязательно отсоединяйте изделие от электросети. Для очистки можно использовать только влажную ткань. Нельзя использовать для очистки жидкие или аэрозольные очищающие средства, а также любые органические растворители.

**Аксессуары.** В целях личной безопасности и во избежание повреждения продукта используйте только аксессуары, рекомендованные компанией Olympus.

**Вода и влажность.** Меры предосторожности для продуктов во влажной среде см. в разделах о герметизации.

**Размещение** — Надежно устанавливайте изделие на штатив, стойку или зажим, чтобы избежать повреждения изделия.

**Источники питания** — Подключайте данное изделие только к тем источникам питания, которые указаны на изделии.

**Посторонние предметы** — Во избежание травм запрещено вставлять в изделие металлические предметы.

**Тепло** — Нельзя использовать или хранить данное изделие рядом с такими источниками тепла как отопительные батареи, тепловые заслонки, печи и любое оборудование или устройства, выделяющее тепло, в т.ч. усилители стереосистем.

## ⚠ ОПАСНО

## Обращение с аккумулятором

Во избежание протечки, перегрева, возгорания или взрыва аккумулятора, поражения электрическим током или причинения ожогов при ее использовании, следуйте приведенным ниже инструкциям.

- В этой фотокамере используется ионно-литиевый аккумулятор фирмы Olympus. Заряжать аккумулятор следует с помощью рекомендованного зарядного устройства. Не следует использовать другие зарядные устройства.
- Не сжигайте и не подогревайте аккумуляторы в микроволновых печах, на горячих плитах, в сосудах высокого давления и т. д.

- Не оставляйте фотокамеру на электромагнитных приборах или возле них. Это может привести к перегреву, возгоранию или взрыву.
- Не закорачивайте контакты металлическими предметами.
- Принимайте необходимые меры предосторожности при хранении и обращении с аккумуляторами, чтобы предотвратить их контакт с любыми металлическими предметами, такими как украшения, булавки, скрепки, ключи и т. д. Короткое замыкание может привести к перегреву, взрыву или возгоранию, что может вызвать ожоги и травмы.
- Нельзя хранить батареи в местах, где они могут подвергаться воздействию прямых солнечных лучей, высоких температур в автомобилях, рядом с источниками тепла и т.п.
- Во избежание протекания батарей или повреждения их выводов, тщательно следуйте инструкциям по эксплуатации батарей. Никогда не пытайтесь разбирать батареи или дорабатывать их, паять и т.п.
- Если жидкость из батареи попала в глаза, немедленно промойте глаза чистой, холодной проточной водой и срочно обратитесь к врачу.
- Если извлечь аккумулятор из камеры не удается, обратитесь к авторизованному продавцу или в сервисный центр. Не пытайтесь извлечь аккумулятор с применением силы. В случае поврежденной аккумулятора (царапин и т.п.) возможен перегрев и даже взрыв.
- Всегда храните аккумуляторы в местах, недоступных для маленьких детей и домашних животных. Если аккумулятор случайно был проглочен, немедленно обратитесь к врачу.
- Ребенок может случайно проглотить аккумулятор, карты памяти или другие мелкие детали.
- Ребенок может ослепить вспышкой себя или других детей.
- Ребенок может получить травму от движущихся деталей фотокамеры.

- **Используйте только карты SD/SDHC/SDXC или Eye-Fi. Не используйте другие типы карт.** Если вы случайно вставили в фотокамеру карту другого типа, обратитесь к уполномоченному дистрибьютору или в сервисный центр. Не пытайтесь извлечь карту силой.
- **Если вы заметили, что зарядное устройство выделяет дым, тепло или ненормальный шум или запах, немедленно прекратите его использование, отключите зарядное устройство от сети электропитания и затем обратитесь к официальному дистрибьютору или в сервисный центр.**
- **Не накрывайте рукой вспышку во время ее срабатывания.**

## Обращение с аккумулятором

- Постоянно держите батареи сухими.
- Во избежание протекания, перегрева, возгорания или взрыва, используйте только батареи, рекомендованные для использования с данным изделием.
- Вставляйте батареи осторожно, как описано в инструкции по эксплуатации.
- Если аккумуляторы не заряжаются в течение указанного времени, прекратите зарядку, и не используйте их.
- Не используйте аккумуляторы с царапинами или повреждениями корпуса и не царапайте аккумулятор.
- Не подвергайте аккумуляторы сильным ударам или продолжительной вибрации вследствие падения или удара. Это может привести к взрыву, перегреву или возгоранию.
- Если аккумулятор течет, выделяет необычный запах, изменяет цвет или деформируется, либо иным образом изменяет свойства, немедленно прекратите использовать фотокамеру и отойдите от огня.
- Если жидкость, вытекшая из аккумулятора, попала на одежду или кожу, немедленно снимите загрязненную одежду и промойте пораженный участок чистой, холодной проточной водой. Если от жидкости на коже остался ожог, срочно обратитесь к врачу.

## Использование функции беспроводной связи

- **Выключайте фотоаппарат в больницах и других местах, где присутствует медицинское оборудование.** Радиоволны, излучаемые фотоаппаратом, могут оказывать негативное влияние на медицинское оборудование и приводить к неисправностям, которые могут стать причиной несчастных случаев.

## **⚠ ПРЕДУПРЕЖДЕНИЕ**

### Обращение с фотокамерой

- **Нельзя пользоваться фотокамерой рядом с горючими или взрывоопасными газами.**
- **Нельзя хранить фотокамеру в пыльных или влажных помещениях.**
- **Не используйте вспышку и LED (в том числе подсветку АФ) при съемке людей (младенцев, маленьких детей и т.д.) с близкого расстояния.**
  - При съемке со вспышкой располагайте фотоаппарат не ближе 1 м от человеческих лиц. Срабатывание вспышки рядом с глазами человека может привести к временной потере зрения.
- **Не смотрите на солнце или яркие лампы, используя фотокамеру.**
- **Не допускайте к фотоаппарату детей и младенцев.**
  - Всегда используйте и храните фотокамеру вне пределов досягаемости для маленьких детей и младенцев во избежание следующих ситуаций, в которых они могут получить серьезные травмы:
    - Ребенок может запутаться в ремешке фотокамеры, что приведет к удушью.

- **Выключайте фотоаппарат на борту самолета.** Использование беспроводных устройств на борту самолета может мешать безопасной эксплуатации самолета.

## **⚠ ОСТОРОЖНО**

### **Обращение с фотокамерой**

- **Немедленно прекратите использование фотокамеры при появлении необычного запаха, шума или дыма.**

- Ни в коем случае не извлекайте аккумулятор голыми руками, поскольку это может вызвать возгорание или ожог рук.

- При работе с фотоаппаратом никогда не держите его влажными руками. Это может привести к перегреву, возгоранию, взрыву, электрическому удару или неправильной работе.

- Следите за ремешком, на котором висит фотокамера. Он может легко зацепиться за различные выступающие предметы и стать причиной серьезной травмы.

- **Не оставляйте фотокамеру в местах, где она может подвергнуться воздействию очень высоких температур.**

- Это может привести к порче частей и, при определенных обстоятельствах, к возгоранию фотоаппарата. Не используйте зарядное устройство, если оно накрыто (например, одеялом). Это может вызвать перегрев, ведущий к пожару.

- **Во избежание низкотемпературных ожогов обращайтесь с фотокамерой осторожно.**

- Поскольку фотокамера содержит металлические детали, ее перегрев может привести к низкотемпературным ожогам. Примите во внимание следующее:

- При продолжительном использовании фотокамера нагревается. Держа фотокамеру в этом состоянии, можно получить низкотемпературный ожог.

- При крайне низких температурах окружающей среды корпус фотокамеры может охладиться до температуры ниже окружающей. При низких температурах, по возможности, держите фотокамеру в перчатках.

- Для защиты высокотехнологичных элементов данного изделия никогда не оставляйте фотокамеру в нижеперечисленных местах ни во время использования, ни во время хранения:

- Места, где температура и/или влажность имеют высокие значения или чрезмерно колеблются. Под прямыми солнечными лучами, на пляже, в запечатых автомобилях или рядом с источниками тепла (печи, отопительные батареи и т.п.) или увлажнителями.

- Там, где много песка или пыли.

- Рядом с горючими или взрывчатыми веществами.

- В местах с повышенной влажностью типа ванной комнаты или под дождем. При использовании влагозащитных изделий прочитайте прилагаемую к ним инструкцию.

- В местах, подверженных сильным вибрациям.
- Не роняйте фотокамеру и не подвергайте ее воздействию сильных ударов или вибраций.
- При установке фотокамеры на штатив или снятия со штатива вращайте винт штатива, а не фотокамеру.
- Перед транспортировкой фотокамеры уберите штатив и любые другие дополнительные принадлежности, произведенные не OLYMPUS.
- Не касайтесь электрических контактов на фотокамере.
- Не оставляйте фотокамеру направленной прямо на солнце. Это может привести к повреждению ламелей/ шторок затвора, нарушению цветопередачи, появлению ореола на элементе записи изображения, а также к пожару.
- Не допускайте воздействия мощных источников света или прямого солнечного света на видеосъематель. Нагревание может привести к повреждению видеосъемателя.
- Не прикладывайте к объективу значительных толкающих или тянущих усилий.
- Вынимайте аккумулятор перед продолжительным хранением фотокамеры. Выбирайте для хранения прохладные и сухие места во избежание конденсации и образования налета внутри фотокамеры. Проверьте фотокамеру после хранения, включив питание и нажав на кнопку спуска затвора, убедитесь, что она функционирует нормально.
- Возможны сбои в работе фотокамеры, если она используется в местах с воздействием магнитного/электромагнитного поля, радиоволн или высокого напряжения, например, рядом с телевизором, микроволновой печью, вблизи теле- или радиобашни или опор ЛЭП. В этом случае включите и снова выключите фотокамеру, прежде чем продолжать работу.
- Всегда соблюдайте ограничения, накладываемые на среду эксплуатации фотокамеры, описанные в ее руководстве.

### **Обращение с аккумулятором**

- При установке аккумулятора внимательно осмотрите его на наличие протечек, изменения окраски, деформации или других аномальных признаков.
- Во время продолжительного использования аккумулятор может нагреваться. Во избежание ожогов не вынимайте его из фотокамеры сразу же.
- Перед длительным хранением фотокамеры обязательно извлеките из нее аккумулятор.
- Если требуется длительное хранение, храните аккумулятор в прохладном месте.
- С этим фотоаппаратом допускается использовать только ионно-литиевые аккумуляторы Olympus. Используйте только указанные оригинальные аккумуляторы. В случае замены аккумулятора на другой аккумулятор неподходящего типа возникает риск взрыва.
- Потребление энергии фотоаппаратом зависит от используемых функций.
- В нижеуказанных режимах электроэнергия расходуется непрерывно и аккумулятор быстро разряжается.
  - Непрерывно используется трансфокатор.

- В режиме съемки кнопка затвора продолжительное время нажата наполовину, что включает автоматическую фокусировку.
- Просмотр снимков на мониторе в течение продолжительного времени.
- Фотокамера подключена к компьютеру или к принтеру.
- При использовании разряженного аккумулятора фотокамера может выключиться без отображения индикатора предупреждения о недостаточной заряженности аккумулятора.
- Литиево-ионный аккумулятор Olympus предназначен только для использования с цифровыми фотокамерами Olympus. Не используйте аккумулятор с другими устройствами.
- Попадание влаги или жира на контактные выводы аккумулятора может привести к нарушению контакта с фотокамерой. Перед использованием тщательно протрите аккумулятор сухой салфеткой.
- Обязательно зарядите аккумулятор перед первым использованием, иначе он прослужит недолго.
- При использовании фотокамеры на аккумуляторах при низких температурах окружающей среды, держите фотокамеру и запасные аккумуляторы в самом теплом месте. Аккумуляторы, подсевшие при низкой температуре, могут восстановить работоспособность при комнатной температуре.
- Перед длительными поездками, особенно за границу, купите запасные аккумуляторы. Во время путешествия возможны затруднения с приобретением рекомендованных аккумуляторов.
- Утилизируйте аккумуляторы, вы помогаете сберечь ресурсы нашей планеты. Выбрасывая отработавшие аккумуляторы, не забудьте закрыть их контактные выводы. Всегда соблюдайте местные законы и правила.
- **Не позволяйте детям или животным обращаться с аккумуляторами или переносить их (не допускайте, чтобы аккумуляторы лизали, брали в рот или жевали).**

## Используйте только специальные аккумуляторы и зарядные устройства

Компания Olympus настоятельно рекомендует использовать с данным фотоаппаратом только специализированные аккумуляторы и зарядные устройства. Использование аккумуляторов и/или зарядных устройств сторонних производителей может привести к пожару или увечьям вследствие протекания, перегрева, возгорания или других повреждений аккумулятора. Компания Olympus не несет ответственности за несчастные случаи или ущерб, произошедшие в результате использования аккумуляторов и/или зарядных устройств сторонних производителей.

## Монитор

- Не прикладывайте к монитору значительные усилия, иначе изображение может стать нечетким, возможны неполадки в режиме просмотра или монитор будет поврежден.
- В верхней/нижней части монитора может появляться белая полоска, но это не является признаком неполадок.

- При расположении объекта съемки по диагонали фотокамеры его края могут выглядеть на мониторе зигзагообразными. Это не является признаком неполадок. Данный эффект будет менее заметен в режиме просмотра.
- В условиях низких температур монитор может включаться с большой задержкой, или же выводить изображение с измененными цветами. При использовании фотоаппарата на сильном морозе будет полезно время от времени помещать его в теплое место. Монитор, работающий хуже при низких температурах, восстановится при нормальных температурах.
- Монитор данного изделия произведен по высокоточной технологии, однако некоторые пиксели все равно могут выгорать. Они не влияют на сохранение изображений. В зависимости от угла зрения возможна неравномерность цвета и яркости. Это происходит в силу конструкции монитора. Это не является неисправностью.

## Правовые и прочие уведомления

- Фирма Olympus не дает никаких заверений или гарантий в отношении убытков или ожидаемой выгоды от надлежащего использования данного изделия, а также требований третьих лиц, вызванных ненадлежащим использованием данного изделия.
- Фирма Olympus не дает никаких заверений или гарантий в отношении убытков или ожидаемой выгоды, которые могут возникнуть из-за стирания данных снимков при надлежащем использовании данного изделия.

## Ограничение гарантии

- Компания Olympus не делает заявлений и не дает гарантий, как явных, так и подразумеваемых, посредством или в отношении любого содержания данных письменных материалов или программного обеспечения, и ни при каких обстоятельствах не будет нести ответственность по любой подразумеваемой гарантии товарного состояния или пригодности для любых конкретных целей или за любой косвенный, побочный или непрямо́й ущерб (включая ущерб от потери коммерческой выгоды, препятствия в бизнесе и потери коммерческой информации, но не ограничиваясь ими), возникающий в результате использования или неспособности использовать эти письменные материалы или программное обеспечение или оборудование. В некоторых странах запрещено исключать или ограничивать ответственность за вытекающие или побочные убытки или за косвенные гарантии, поэтому ограничения, приведенные выше, могут на вас не распространяться.
- Компания Olympus сохраняет за собой все права на настоящее руководство.

## Предупреждение

Несанкционированное фотографирование или использование материалов, защищенных авторским правом, может привести к нарушению действующего законодательства об авторском праве. Фирма Olympus не принимает никакой ответственности за несанкционированное фотографирование, использование и другие действия, нарушающие права владельцев авторского права.

## Уведомление об авторском праве

Все права защищены. Никакая часть настоящих печатных материалов или программного обеспечения ни в каких целях не может быть воспроизведена в какой бы то ни было форме и какими бы то ни было средствами, будь то электронные или механические, включая фотокопирование и запись на магнитный носитель или сохранение в запоминающих устройствах или поисковых системах, если на то нет письменного разрешения фирмы Olympus. Мы не принимаем никакой ответственности за использование информации, содержащейся в настоящих печатных материалах или программном обеспечении, или за убытки, явившиеся следствием использования этой информации. Фирма Olympus сохраняет право на внесение изменений в форму и содержание настоящей публикации или в программное обеспечение без каких-либо обязательств и предварительных уведомлений.

## Для пользователей в Европе



Знак «CE» указывает, что данный продукт соответствует европейским требованиям по безопасности, охране здоровья, защите окружающей среды и потребителя. Фотоаппараты со знаком «CE» предназначены для продажи в Европе.

Настоящим компании OLYMPUS CORPORATION и Olympus Europa SE & Co. KG заявляют, что этот фотоаппарат E-M10MarkII соответствует основным требованиям и другим применимым положениям Директивы 1999/5/EC.

Более подробная информация: <http://www.olympus-europa.com/>

Этот символ [перечеркнутый мусорный бак на колесиках, Директива ЕС об отходах «WEEE», приложение IV] указывает на раздельный сбор мусора для электрического и электронного оборудования в странах ЕС.

Пожалуйста, не выбрасывайте это устройство вместе с бытовыми отходами.

Пожалуйста, для утилизации данного продукта пользуйтесь действующими в Вашей стране системами возврата и сбора для утилизации.

Этот символ [перечеркнутый мусорный бак на колесиках, Директива ЕС об отходах 2006/66/EC, приложение II] указывает на раздельный сбор использованных элементов питания в странах ЕС.

Пожалуйста, не выбрасывайте элементы питания вместе с бытовыми отходами.

Пожалуйста, для утилизации использованных элементов питания пользуйтесь действующими в Вашей стране системами возврата и сбора для утилизации.





## Гарантийные условия

В том маловероятном случае, если несмотря на надлежащее использование (в соответствии с имеющимся в комплекте печатным руководством по эксплуатации) в течение гарантийного срока, установленного применимым национальным законодательством, в продукте, приобретенном у авторизованного дистрибьютора Olympus в области коммерческой деятельности компании OLYMPUS EUROPA SE & Co. KG, как указано на сайте <http://www.olympus-europa.com>, будут обнаружены неисправности, продукт подлежит бесплатному ремонту или замене на усмотрение компании Olympus. Для того чтобы компания Olympus могла в кратчайшие сроки предоставить надлежащее гарантийное обслуживание, обратите внимание на следующую информацию и инструкции:

1. Для предъявления претензий по настоящей гарантии следуйте инструкциям по их регистрации и отслеживанию, приведенным на сайте <http://consumer-service.olympuseuropa.com> (эта услуга доступна не во всех странах), или обратитесь с продуктом, соответствующим оригиналом счета или платежной квитанцией и заполненным гарантийным талоном к дилеру, у которого был приобретен продукт, или в любой сервисный центр Olympus в области коммерческой деятельности компании OLYMPUS EUROPA SE & Co. KG, как указано на сайте <http://www.olympus-europa.com>, до истечения гарантийного срока, установленного применимым национальным законодательством.
2. Убедитесь, что гарантийный талон правильно заполнен представителем компании Olympus или авторизованного дилера или сервисного центра. Поэтому проверьте, что в талон вписаны ФИО, название дилера, серийный номер продукта, год, месяц и день покупки, или что к гарантийному талону приложен оригинал счета или товарный чек (с указанием имени дилера, даты покупки и типа продукта).
3. Поскольку дубликат гарантийного талона не выдается, храните талон в надежном месте.
4. Следует иметь в виду, что компания Olympus не принимает на себя риски и не возмещает расходы, связанные транспортировкой продукта дилеру или в авторизованный сервисный центр Olympus.
5. Эта гарантия не покрывает перечисленные ниже неисправности, и вам потребуется оплатить счет за их устранение, даже если они возникли в течение вышеуказанного гарантийного срока.
  - a. Любые неисправности, обусловленные неправильным обращением (например, использованием по назначению, не указанному в руководстве по эксплуатации и т. п.).
  - b. Любые неисправности, которые возникли вследствие ремонта, модификации, чистки и других аналогичных операций, выполненных не компанией Olympus или авторизованным сервисным центром Olympus.
  - v. Любые неисправности и повреждения, обусловленные перевозкой, падениями, ударами и т. п. после приобретения продукта.
  - г. Любые неисправности или повреждения, которые возникли вследствие пожара, землетрясения, наводнения, удара молнии, других природных катастроф, загрязнения окружающей среды и нестабильного электрического напряжения.
  - d. Любые неисправности, которые возникли вследствие небрежного или неправильного хранения (например, хранение продукта в условиях повышенной температуры или влажности, вблизи таких репеллентов, как нафталин, или вредных лекарственных препаратов и т. п.), неправильного технического обслуживания и т. п.
  - e. Любые неисправности, которые возникли вследствие использования израсходованных элементов питания и т. п.
  - ё. Любые неисправности, которые возникли вследствие попадания внутрь корпуса продукта песка, грязи, воды и т. п.
6. В соответствии с данной гарантией единственной обязанностью компании Olympus является ремонт или замена продукта. Любая ответственность в соответствии с данной гарантией за непрямой или косвенный ущерб или убытки любого рода, понесенные покупателем вследствие неисправности продукта, в частности, любой ущерб или повреждение, причиненные объективам, пленкам, другому оборудованию и аксессуарам, используемым вместе с продуктом, а также за любые убытки, обусловленные задержкой ремонта или потерей данных, исключается. Это заявление не относится к обязательным нормам закона.

## Торговые марки

- Microsoft и Windows являются зарегистрированными торговыми марками Microsoft Corporation.
- Macintosh является торговой маркой Apple Inc.
- Логотип SDXC является зарегистрированной торговой маркой SD-3C, LLC.
- Eye-Fi является торговой маркой Eye-Fi, Inc.
- Функция «Shadow Adjustment Technology» содержит запатентованные технологии компании Apical Limited.
- Micro Four Thirds, Four Thirds и эмблемы Micro Four Thirds и Four Thirds являются торговыми марками или зарегистрированными торговыми марками корпорации OLYMPUS CORPORATION в Японии, США, странах Европейского Союза и в других странах.
- Wi-Fi является зарегистрированной торговой маркой ассоциации Wi-Fi Alliance.
- Логотип Wi-Fi CERTIFIED является знаком сертификации ассоциации Wi-Fi Alliance.
- Стандарты файловых систем фотокамер, упоминаемые в данном руководстве – это стандарты «Правил разработки для файловых систем фотоаппаратов/DCF», установленные ассоциацией JEITA (Japan Electronics and Information Technology Industries Association).
- Все прочие названия компаний и продуктов являются зарегистрированными торговыми марками и/или торговыми марками их соответствующих владельцев.



THIS PRODUCT IS LICENSED UNDER THE AVC PATENT PORTFOLIO LICENSE FOR THE PERSONAL AND NONCOMMERCIAL USE OF A CONSUMER TO (i) ENCODE VIDEO IN COMPLIANCE WITH THE AVC STANDARD («AVC VIDEO») AND/OR (ii) DECODE AVC VIDEO THAT WAS ENCODED BY A CONSUMER ENGAGED IN A PERSONAL AND NON-COMMERCIAL ACTIVITY AND/OR WAS OBTAINED FROM A VIDEO PROVIDER LICENSED TO PROVIDE AVC VIDEO. NO LICENSE IS GRANTED OR SHALL BE IMPLIED FOR ANY OTHER USE. ADDITIONAL INFORMATION MAY BE OBTAINED FROM MPEG LA, L.L.C. SEE [HTTP://WWW.MPEGLA.COM](http://WWW.MPEGLA.COM)

Программное обеспечение в данной фотокамере может включать программы сторонних производителей. Любая программа сторонних производителей подпадает под действия и условия ее владельцев или держателей лицензии, на основании которых данная программа предоставляется вам. Эти условия, а также иные примечания к программам сторонних производителей, если таковые имеются, можно найти в файле в формате PDF с примечаниями к программному обеспечению на прилагаемом компакт-диске или на сайте <http://www.olympus.co.jp/en/support/imgsdigicamera/download/notice/notice.cfm>



# Указатель

## Обозначения

Режим Ду.....	133
.....	98
Меню .....	98
Уст. Дом.....	99
(АФ в режиме приоритета лиц) .....	49, 99
Н кадр/сек .....	100
L кадр/сек .....	100
/Настр. Инфо.....	101
Настр. Упр. ....	101
(Предварительный просмотр) Блокир. ....	102
Нижний Порог .....	104
X-Синхр. ....	104, 114
.....	104
+WB .....	105
Уровень .....	108
.....	65
(Индекс).....	77
(Просмотр с увеличением).....	77
Режим  .....	106
(Удаление одного кадра) .....	79
(Выбор снимка) .....	80
(Защита).....	79
Сохр. тепл. цвета .....	105
(Поворот изображений).....	95
Настройка .....	104
(звуковой сигнал) .....	102
(Запись звуковой заметки) .....	80
(Регулировка яркости монитора) .....	98
(Слайд-шоу).....	78
Стабилизация изображения.....	100
Симул-я опт.видоиск .....	108

## A

<b>A</b> (Режим приоритета диафрагмы) ...	33
AdobeRGB .....	71
AEL/AFL .....	109
<b>ART</b> (Художественный фильтр) ..	22, 28

## B

BKT (Брекетинг) .....	88
BULB .....	35

## C

C-AF .....	51
C-AF+TR .....	51

## D

dpi Настройка .....	105
---------------------	-----

## E

EV Step .....	103
Eye-Fi .....	108

## H

HDMI .....	101
HDR.....	91

## I

iAUTO ( <b>IAUTO</b> ) .....	22, 24, 38
ISO .....	53, 103
ISO Step .....	103
ISO-Авто .....	103
ISO-Авто Настр. ....	103

## L

Live Bulb.....	103
Live Time .....	103
LIVE TIME .....	35

## M

<b>M</b> (Ручная съемка) .....	35
MF .....	65
MF (Ручная фокусировка) .....	51

## P

<b>P</b> (Программная съемка) .....	32
Расширенный динамический диапазон (HDR).....	91
PHOTO STORY.....	30
Pixel Mapping .....	143

<b>R</b>	
RAW .....	60
RAW+Jpg Удл .....	105
<b>S</b>	
<b>S</b> (Съемка с приоритетом выдержки).....	34
S-AF .....	51
S-AF+MF .....	51
<b>SCN</b> (Сюжетный режим) .....	22, 26
sRGB .....	71
<b>A</b>	
Автооткл. ....	16, 102
Авторство .....	106
Автоспуск.....	57
Автофок. BULB/TIME .....	99
Автофокус на рамке увеличения.....	50
Анти-шок.....	94
АФ Super Spot (Автофокус на рамке увеличения).....	50
АФ в режиме приоритета лиц.....	49, 99
АФ по зрачкам.....	49
<b>B</b>	
ББ.....	54, 104
Беспроводная сеть .....	120
Беспроводное удаленное управление вспышкой.....	133
Блокирование предварительного просмотра.....	102
Брекетинг.....	88
Быстр. Удал.....	105
<b>B</b>	
Высокоскоростное видео .....	44, 61
Видеовыход.....	101
Видео  .....	72, 106
Видеоролик цейтраферной съемки .....	87
Видео с замедленным движением.....	43, 44
Видео с ускоренным движением.....	43
Возврат Фокуса .....	99

Воспроизведение.....	76
Воспроизведение видео .....	76, 79
Воспроизведение фотографий.....	76, 77
Воспроизведение крупным планом .....	77
Вращение .....	77
<b>Г</b>	
Гид Режима.....	101
Громкость записи.....	106
<b>Д</b>	
Данные о местоположении .....	119
Длинная экспозиция (BULB/TIME).....	35
Длительная выдержка.....	35
<b>Ж</b>	
Живая комбинированная съемка .....	36
<b>З</b>	
Задержка спуска .....	64, 100
Замер.....	53
Запись звуковой заметки.....	80, 97
Зарядка.....	13
Затенение.....	39
Защ. Сброса .....	97
Звук автофокуса (звуковой сигнал).....	102
Зернистая пленка .....	28, 68
Зона АФ (  ) .....	48
<b>И</b>	
Изм. Имя Файла .....	105
Имя Файла.....	105
Индикатор уровня .....	21
Инд.Сброс .....	84
Интервал отображения .....	18
Во время воспроизведения.....	74
Во время съемки .....	18

## К

Календарное отображение .....	77, 81, 114
Карта .....	14, 130
Карта SD .....	130
Форматирование карты SD .....	83
Кнопка INFO .....	21, 49, 75
Кольцо Фокусир .....	99
Комбинированная фотосъемка .....	36
Комбинированные настройки .....	103
Комп. Виньетир. ....	104
Коррекц. WB .....	104
Коррекция вспышки .....	64
Коррекция трапецеидальных искажений .....	93
Коррекция экспозиции .....	47

## М

Медленная синхронизация .....	62
Меню (⌘, Меню) .....	98
Меню настроек .....	98
Меню просмотра .....	95
Меню съемки .....	83
Многофункциональная кнопка .....	66
Мои клипы .....	41
Монитор BULB/TIME .....	103
Мультиэкспозиция .....	92
Мульти-эхо .....	39

## Н

Наложение изображений .....	97
Направл. Диска .....	100
Настр. Гистограммы .....	101
Настр. конт. коррекции .....	102
Настроить Уровень .....	108
Настройки Wi-Fi .....	120
Настройки информации (⌘/Настр. Инфо) .....	101
Настройки тачскрина .....	108
Настр. Режима Съемки .....	101
Небольшая зона (небольшая зона АФ) .....	48

## О

Отображение .....	101
Отображение гистограммы .....	21
Отображение на экране телевизора .....	110

## П

Панель управления Live Control .....	46
Панель управления LV super control panel .....	45, 112
Панорама .....	27
Печать .....	125
Подавл. Шума .....	103
Подключение к смартфону .....	117
Подсвет. Жк .....	102
Подсветка АФ .....	99
Подсчет Пикселей .....	104
Полунажатие с IS .....	100
Пользовательское меню (⌘) .....	99
Порядок обмена .....	80
Постоянный АФ .....	51, 99
Приор. I.S объектива .....	100
Приорит. Да/Нет .....	105
Приоритет спуска C/S .....	100
Проводка .....	26
Программная коррекция (Ps) .....	32
Пропорции Кадра .....	59
Просм. Зап .....	98
Прошивки .....	98

## Р

Размер изображения .....	131
Видеозапись .....	61
Фотография .....	60
Разовый АФ .....	51
Регистрация .....	123
Регулировка громкости .....	78
Регулировка интенсивности вспышки (⌘) .....	64
Редакт. JPEG .....	96
Редакт. RAW .....	95
Редактирование фотографий .....	95

Режим Art LV .....	101
Режим USB .....	102
Режим автофокуса .....	51, 99
Режим «Видео+фото» .....	40
Режим ДУ (⚡ RC Mode) .....	133
Режим каталога .....	77, 81, 114
Режим фокусировки (режим автофокуса) .....	51
Режим Цвета .....	68, 85
Релетир .....	65
Репортажная съемка .....	57
Ручная выдержка .....	35
Ручная фокусировка (MF) .....	51
Рф Помощник .....	99, 110



## С

Сброс .....	84
Сдвиг Экспозиции .....	108
Сенсорный АФ .....	37
Сжатие .....	60, 131
Симул-я опт.видоиск .....	108
Скорость электронного зума .....	109
Слайд-шоу .....	78
Следящий автофокус .....	51
Создание цвета .....	52
Соотношение сторон .....	59
Сохранение данных печати  .....	127
Стабилизация .....	56
Считывание AEL .....	103
Съемка .....	22
Запись видео .....	39
Фотосъемка .....	22
Сюжетный режим .....	26

## Т

Тачпад АФ .....	100
Таймер BULB/TIME .....	103
Телеконвертер видео .....	40
Тест Снимок .....	65

## У

Увеличить LV .....	101
Удаление .....	79
Удаление .....	79
Удаление всех .....	83
Удалить Выделенное .....	80
Уменьшение шума ветра .....	106
Уменьш. Мерцания .....	102
Управление светом и тенью .....	52
Уровень заряда аккумулятора .....	16
Установка даты и времени  .....	17
Установка домашних данных (  Уст. Дом) .....	99
Уст.Карту .....	83

## Ф

Фиксация автоматической экспозиции .....	18, 65, 109
Фильтр Шума .....	103
Форматирование (настройка карты) .....	83
Фотогид .....	24, 65
Функции диска .....	100
Функции Диска .....	100
Функция Кнопки .....	100

## Х

Хранение .....	122
Художественные эффекты .....	29
Художественный фильтр .....	28

## Ц

Цвет. Простр. .....	105
Цейтраферная съемка .....	87
Цифровой телеконтв. .....	65, 86
Черно-белый (монохром) .....	68
Чувствительность ISO .....	53

## Э

Экран сравнения .....	113
Эффекты для видео .....	39
Эхо .....	39

## OLYMPUS EUROPA SE & CO. KG

Здания компании: Consumer Product Division

Wendenstrasse 14-18, 20097 Hamburg, Германия

Тел.: +49 40-23 77 3-0 / Факс: +49 40-23 07 61

Доставка товаров: Modul H, Willi-Bleicher Str. 36, 52353 Düren, Германия

Письма: Postfach 10 49 08, 20034 Hamburg, Германия

### **Европейская служба технической поддержки для клиентов:**

Посетите нашу домашнюю страницу <http://www.olympus-europa.com>

или позвоните нам ПО БЕСПЛАТНОМУ НОМЕРУ\*: **00800 - 67 10 83 00**

для Австрии, Бельгии, Чешской Республики, Дании, Финляндии, Франции, Германии, Люксембурга, Нидерландов, Норвегии, Польши, Португалии, России, Испании, Швеции, Швейцарии, Великобритании

\* Пожалуйста, учитывайте, что некоторые операторы (мобильной) связи не дают доступа или требуют дополнительного префикса к номерам +800.

Для всех Европейских стран, которых нет в списке, если не удастся соединиться с вышеуказанным номером, просим использовать следующие

**ПЛАТНЫЕ НОМЕРА +49 40 - 237 73 899**