



MX704/MW705

Цифровой проектор

Руководство пользователя



Содержание

Важные правила техники безопасности	3	Скрытие изображения	39
Введение	7	Блокировка кнопок управления	40
Функциональные возможности проектора	7	Эксплуатация в условиях большой высоты	40
Комплект поставки.....	8	Регулировка звука.....	41
Внешний вид проектора.....	9	Использование тестового шаблона.....	41
Элементы управления и функции.....	10	Использование обучающих шаблонов.....	42
Расположение проектора	15	Выключение проектора	43
Выбор местоположения	15	Непосредственное отключение питания	43
Выбор размера проецируемого изображения	16	Работа с меню.....	44
Подключение	19	Обслуживание.....	54
Подключение источников видеосигнала	20	Уход за проектором	54
Подключение адаптера потокового видео – QCast (дополнительная принадлежность)	21	Сведения о лампе.....	55
Эксплуатация.....	23	Поиск и устранение неисправностей.....	61
Включение проектора.....	23	Технические характеристики.....	62
Настройка проецируемого изображения	24	Характеристики проектора	62
Порядок работы с меню.....	27	Габаритные размеры.....	63
Защита проектора	28	Потолочный монтаж	63
Выбор входного сигнала	30	Таблица синхронизации	64
Увеличение и поиск деталей.....	31	Гарантия и авторские права.....	68
Выбор формата изображения	31		
Оптимизация качества изображения	34		
Настройка таймера презентации	37		
Удаленное страничное пролистывание	39		
Фиксация изображения	39		

Важные правила техники безопасности

Данный проектор разработан и протестирован в соответствии с последними стандартами по безопасности оборудования для информационных технологий. Тем не менее, для безопасного использования этого аппарата необходимо выполнять все инструкции, указанные в данном руководстве и на самом проекторе.

Правила техники безопасности

1. **Перед эксплуатацией проектора обязательно прочтите данное руководство пользователя.** Сохраните его для справки в дальнейшем.

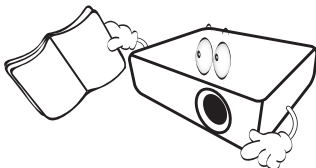

2. **Запрещается смотреть в объектив во время работы проектора.** Интенсивный луч света опасен для зрения.

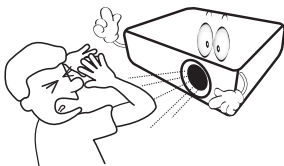

3. **Для проведения технического обслуживания необходимо обращаться только к квалифицированным специалистам.**

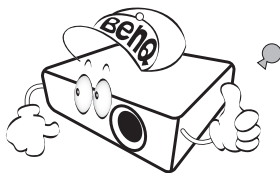

4. **При включении лампы проектора обязательно открывайте затвор (если есть) или снимайте крышку объектива (если есть).**

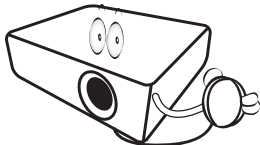

5. В некоторых странах напряжение сети нестабильно. Проектор рассчитан на безопасную работу при напряжении в сети от 100 до 240 В переменного тока, но отключение питания или скачки напряжения ± 10 В могут привести к его неисправности. **Поэтому в регионах, где возможны сбои питания или скачки напряжения, рекомендуется подключать проектор через стабилизатор питания, сетевой фильтр или источник бесперебойного питания (ИБП).**

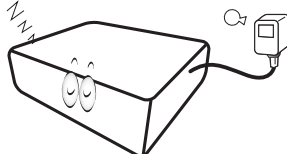

6. Во время работы проектора запрещается закрывать проекционный объектив какими-либо предметами – это может привести к нагреванию и деформации этих предметов или даже стать причиной возгорания. Для временного выключения лампы нажмите кнопку **ECO BLANK (Экон. - пустой экран)** на проекторе или на пульте ДУ.

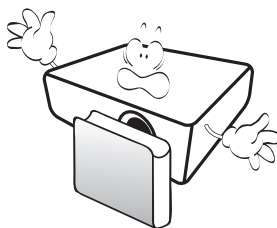

Правила техники безопасности (продолжение)

7. В процессе работы лампа проектора сильно нагревается. Перед заменой лампы необходимо дать проектору остыть в течение приблизительно 45 минут.

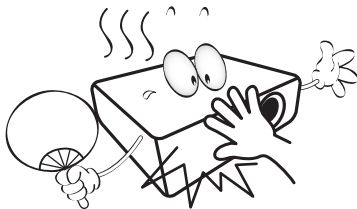

8. Не используйте лампы с истекшим номинальным сроком службы. При работе сверх установленного срока службы лампа в редких случаях может разбиться.

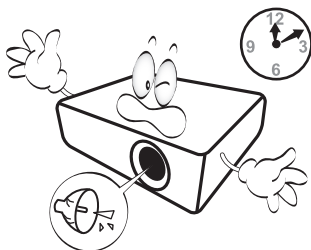

9. Запрещается выполнять замену лампы и других электронных компонентов, пока вилка шнура питания проектора не извлечена из розетки.

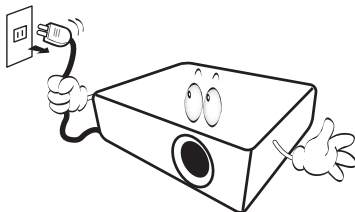

10. Не устанавливайте проектор на неустойчивую тележку, стойку или стол. Падение проектора может причинить серьезный ущерб.

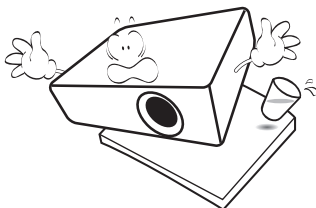

11. Не пытайтесь самостоятельно разбирать проектор. Внутри проектора присутствует опасное высокое напряжение, которое может стать причиной смерти при случайном контакте с деталями, находящимися под напряжением. Единственным элементом, обслуживание которого может осуществляться пользователем, является лампа, имеющая отдельную съемную крышку.

Ни при каких обстоятельствах не следует открывать или снимать какие-либо другие крышки. Для выполнения обслуживания обращайтесь исключительно к квалифицированным специалистам.

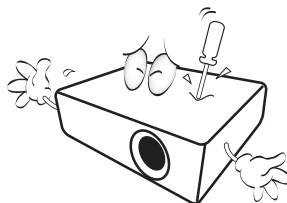

12. Во время работы проектора вы можете ощутить поток теплого воздуха со специфическим запахом из вентиляционной решетки проектора. Это обычное явление и не является неисправностью устройства.

Правила техники безопасности (продолжение)

13. Не устанавливайте проектор в следующих местах:

- В местах с недостаточной вентиляцией или ограниченном пространстве. Расстояние от стен должно быть не менее 50 см, а вокруг проектора должна обеспечиваться свободная циркуляция воздуха.
- В местах с чрезмерно высокой температурой, например, в автомобиле с закрытыми окнами.
- В местах с повышенной влажностью, запыленностью или задымленностью, где возможно загрязнение оптических компонентов, которое приведет к сокращению срока службы проектора и затемнению изображения.

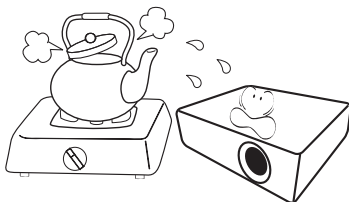

- Рядом с пожарной сигнализацией.
- В местах с температурой окружающей среды выше 40 °C / 104 °F.
- В местах, где высота над уровнем моря превышает 3000 м (10000 футов).

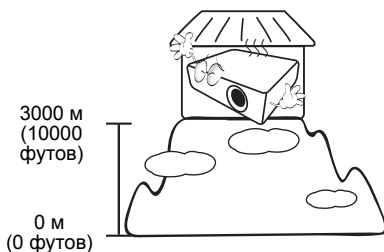

14. Не закрывайте вентиляционные отверстия.

- Не устанавливайте проектор на одеяло и другую мягкую поверхность.

- Не накрывайте проектор тканью и т. д.
- Не размещайте рядом с проектором легко воспламеняющиеся предметы.



Нарушение вентиляции проектора через отверстия может привести к его перегреву и возникновению пожара.

15. Во время работы проектор должен быть установлен на ровной горизонтальной поверхности.

- Наклон влево или вправо не должен превышать 10 градусов, а наклон вперед или назад – 15 градусов. Работа проектора в наклонном положении может привести к нарушению работы или повреждению лампы.

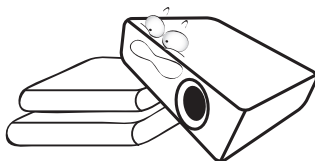

16. Не устанавливайте проектор вертикально на торце. Это может привести к падению проектора и его повреждению или выходу из строя.

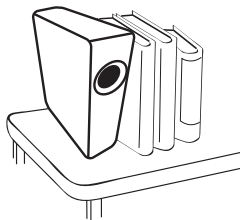

Правила техники безопасности (продолжение)

17. Запрещается вставлять на проектор и размещать на нем какие-либо предметы. Помимо опасности повреждения самого проектора это может привести к несчастному случаю и травме.

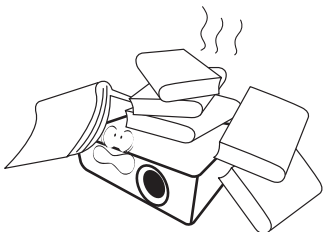

18. Не ставьте емкости с жидкостью на проектор или рядом с ним. Попадание жидкости внутрь корпуса может привести к выходу проектора из строя. В случае намокания проектора отсоедините его от источника питания и обратитесь в BenQ для выполнения обслуживания.

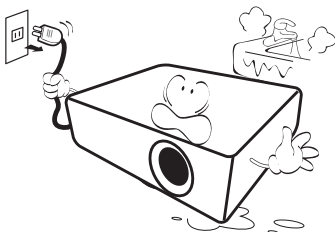

19. Данное изделие предусматривает возможность зеркального отображения при креплении к потолку.

 Для крепления проектора под потолком используйте только комплект BenQ для потолочного монтажа и убедитесь в надежности фиксации.

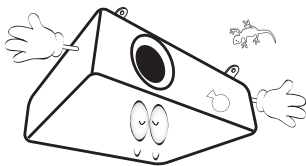

20. Данное устройство требует заземления.



Монтаж проектора под потолком

Мы желаем вам многих часов приятной эксплуатации проектора BenQ. Поэтому, во избежание травм и повреждения оборудования, просим соблюдать следующие правила техники безопасности.

При необходимости монтажа проектора под потолком настоятельно рекомендуется использовать правильно подобранный комплект для потолочного монтажа проектора BenQ, а также проверять безопасность и надежность установки.

Применение комплектов для потолочного монтажа других производителей повышает риск падения проектора вследствие неправильного крепления или использования болтов неподходящего диаметра или длины.

Комплект BenQ для потолочного монтажа проектора можно приобрести там же, где был приобретен проектор BenQ. Компания BenQ рекомендует также отдельно приобрести защитный кабель, совместимый с замком типа Kensington, и надежно прикрепить его к предусмотренному на проекторе разъему для замка Kensington и к основанию монтажного кронштейна. Это позволит предотвратить падение проектора в случае его отсоединения от монтажного кронштейна.



Hg – лампа содержит ртуть!
Утилизацию лампы следует осуществлять в соответствии с местным законодательством.
См. www.lamprecycle.org.

Введение

Функциональные возможности проектора

Проектор имеет следующие функции:

- **SmartEco™** позволяет динамично экономить электроэнергию
Технология SmartEco™ – это новый способ управления системой лампы проектора. Она позволяет экономить на мощности лампы в зависимости от уровня яркости содержимого.
- **Самый долгий срок службы лампы благодаря технологии SmartEco™**
Технология SmartEco™ снижает потребление энергии и увеличивает срок службы лампы.
- **ECO BLANK экономит энергию, потребляемую лампой**
При нажатии кнопки **ECO BLANK (Экон. - пустой экран)** изображение немедленно пропадает и одновременно снижается потребление энергии лампой.
- **Менее 0,5 Вт в режиме ожидания**
Расход менее 0,5 Вт энергии в режиме ожидания.
- **Бесфильтровая конструкция**
Бесфильтровая конструкция снижает затраты на эксплуатацию и обслуживание.
- **Автонастройка одной кнопкой**
При нажатии **AUTO (авто)** на кнопочной панели или пульте дистанционного управления незамедлительно выводится изображение в наилучшем доступном качестве.
- **Встроенный (-ые) динамик (-и)**
Смешанное монофоническое звучание встроенного динамика при подключении источника звука.
- **Быстрое охлаждение, Автоотключение, Вкл. при обнаруж. сигнала, Прямое включение питания**
Быстрое охлаждение функции ускоряют процесс охлаждения при выключении проектора. **Автоотключение** обеспечивает автоматическое выключение проектора при отсутствии входного сигнала в течение заданного периода времени. Функция **Вкл. при обнаруж. сигнала** автоматически включает проектор при обнаружении входного сигнала, а **Прямое включение питания** автоматически включает проектор при подключении питания.
- **Немедленный перезапуск**
Выбираемая функция **Немедленный перезапуск** позволяет немедленно перезапустить проектор в течение 90 секунд после выключения.
- **Поддержка функции 3D**
Разнообразие форматов 3D делает применение функции 3D более гибким. Объемное и более реалистичное изображение при просмотре фильмов, видеороликов и спортивных состязаний в 3D с помощью 3D-очков BenQ.

 Видимая яркость проецируемого изображения может различаться в зависимости от освещения, настройки контрастности/яркости источника входного сигнала, и прямо пропорциональна расстоянию проецирования.

 Яркость лампы со временем уменьшается и может изменяться в пределах характеристик, указанных ее изготовителем. Это не является неисправностью.

Комплект поставки

Аккуратно распакуйте комплект и убедитесь в наличии всех перечисленных ниже элементов. В случае отсутствия каких-либо из указанных элементов обратитесь по месту продажи.

Стандартные принадлежности

- ☞ Состав комплекта принадлежностей соответствует вашему региону, поэтому некоторые принадлежности могут отличаться от приведенных на иллюстрациях.
- ☞ *Гарантийный талон прилагается только для некоторых регионов. Для получения более подробной информации обратитесь к поставщику.

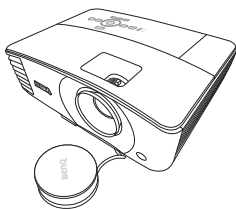

Проектор

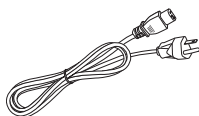

Шнур питания

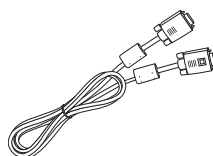

Кабель VGA



Краткое руководство



Руководство пользователя на компакт-диске



Гарантийный талон*

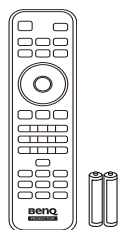

Пульт ДУ с батарейками

Дополнительные принадлежности

1. Комплект запасной лампы
2. Комплект для крепления под потолком
3. 3D-очки
4. Адаптера потокового видео – адаптер QCast
5. Кабель RS232

Внешний вид проектора

Вид спереди/сверху

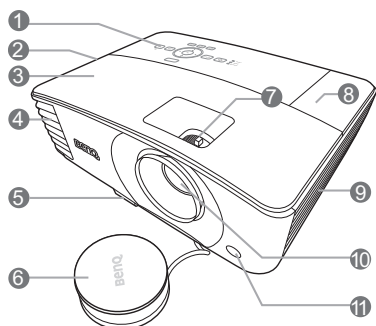

Вид сзади/снизу

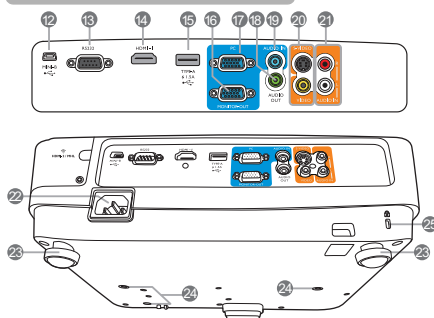

1. Внешняя панель управления (Подробнее см. "[Элементы управления и функции](#)" на стр. 10.)
2. Решетка динамика
3. Крышка лампы
4. Вентиляционное отверстие (выпуск теплого воздуха)
5. Кнопка регулятора наклона
6. Крышка объектива
7. Регулятор фокуса и масштаба
8. Крышка беспроводного устройства
9. Вентиляционное отверстие (впуск охлаждающего воздуха)
10. Проекционный объектив
11. Инфракрасный датчик ДУ
12. Порт USB мини
13. Порт управления RS232
14. Входной порт HDMI
15. Гнездо USB, тип A
Предоставляет 1,5 А. Используется для зарядки адаптера (дополнительная принадлежность).
16. Гнездо выходного сигнала RGB
17. Разъемы входного сигнала RGB (ПК)/компонентного видеосигнала (YPbPr/YCbCr)
18. Разъем аудиовыхода
19. Разъем аудиовхода
20. Вход S-Video
Гнездо видеовхода
21. Входные аудиоразъемы (Л/П)
22. Разъем питания перем. тока
23. Регулятор наклона
24. Отверстия для потолочного монтажа
25. Разъем для замка Kensington (защита от кражи)

Элементы управления и функции

Проектор

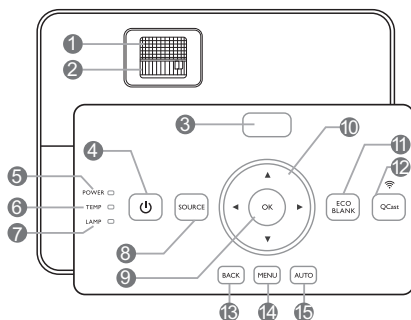

- 1. Кольцо фокусировки**
Регулировка фокусного расстояния объектива для проецируемого изображения.
- 2. Регулятор масштаба**
Регулировка размера изображения.
- 3. Инфракрасный датчик ДУ**
- 4.  POWER (питание)**
Переключение проектора между режимами ожидания и эксплуатации.
- 5. Индикатор питания (POWER)**
Горит или мигает во время работы проектора.
- 6. Сигнальная лампа температуры (TEMP)**
Загорается красным при перегреве проектора.
- 7. Индикатор лампы (LAMP)**
Отображение состояния лампы. Горит или мигает в случае нарушения нормальной работы лампы.
- 8. SOURCE (источник)**
Вывод панели выбора источника сигнала.
- 9. ОК**
Подтверждение выбранного пункта экранного меню.
- 10. Кнопки перемещения (▲ Вверх, ▼ Вниз, ◀ Влево, ▶ Вправо)**
При активном экранном меню кнопки используются для выбора пунктов меню и настроек.
- 11. ECO BLANK (Экон. - пустой экран)**
Используется для того, чтобы скрыть изображение на экране.
- 12. QCast**
 - Меняет источник проектора на **HDMI-2/MHL**.
 - Загорается, когда к порту **HDMI-2/MHL** надлежащим образом подключен переходник QCast или устройство MHL.
- 13. BACK (НАЗАД)**
Переход к предыдущему экранному меню и выход с сохранением настроек меню.
- 14. MENU (МЕНЮ)**
Вывод экранного меню (OSD).
- 15. AUTO (авто)**
Автоматический выбор оптимальных параметров изображения.

Пульт ДУ

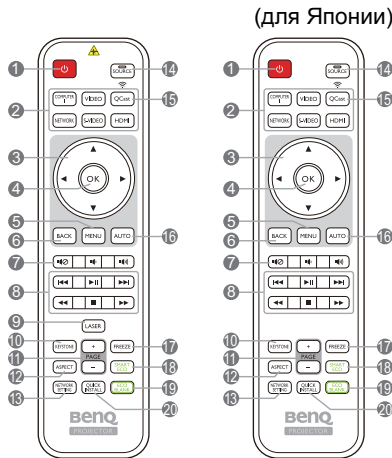

1. POWER (питание)

Переключение проектора между режимами ожидания и эксплуатации.

2. Кнопки выбора источника сигнала (COMPUTER1 (компьютер1), VIDEO, S-VIDEO, HDMI, QCast)

Выбор источника входного сигнала для отображения.

(NETWORK (сеть))

Нет функции.

3. Кнопки перемещения (▲ Вверх, ▼ Вниз, ◀ Влево, ▶ Вправо)

При активном экранном меню кнопки используются для выбора пунктов меню и настроек.

4. OK

Активизация выбранного пункта экранного меню (OSD).

5. MENU (МЕНЮ)

Вывод экранного меню (OSD).

6. BACK (НАЗАД)

Переход к предыдущему экранному меню и выход с сохранением настроек меню.

7. , ,

- : Включение и выключение звука проектора.

(для Японии)

- : Уменьшение уровня громкости проектора.

- : Увеличение уровня громкости проектора

8. Кнопки управления MHL

(◀◀ Предыдущий, ▶/|| Воспроизведение/пауза, ▶▶ Следующий, ◀◀ Перемотка назад, ■ Остановка, ▶▶ Быстрая перемотка вперед)

- Возврат к предыдущему файлу/воспроизведение/пауза/переход к следующему файлу/перемотка назад/остановка/перемотка вперед во время воспроизведения медиафайлов.
- Доступны только при управлении интеллектуальным устройством в режиме MHL.

9. LASER (лазер)

Лазерная указка для проведения презентаций.

10. KEYSTONE (ТРАПЕЦЕИДАЛЬНОСТЬ)

Открывает окно коррекции трапеции

11. **PAGE+/PAGE-** (страница+/ страница-)

С помощью этих кнопок можно осуществлять управление программой отображения (на подключенном ПК), поддерживающей команды перелистывания вверх/вниз (например, Microsoft PowerPoint).
12. **ASPECT (формат)**

Выбор соотношения сторон экрана.
13. **NETWORK SETTING (сетевые настройки)**

Нет функции.
14. **SOURCE (источник)**

Вывод панели выбора источника сигнала.
15. **QCast**

Меняет источник проектора на **HDMI-2/MHL**.
16. **AUTO (авто)**

Автоматический выбор оптимальных параметров изображения.
17. **FREEZE (стоп-кадр)**

Фиксация проецируемого изображения.
18. **SMART ECO (интеллектуальный Eco режим)**

Выводит панель выбора источника сигнала.
19. **ECO BLANK (Экон. - пустой экран)**

Используется для того, чтобы скрыть изображение на экране.

20. QUICK INSTALL (быстрая установка)

Быстрый выбор нескольких функций для регулировки проецируемого изображения и вывод тестового шаблона.

Использование лазерной указки (LASER (лазер))

Лазерная указка используется при проведении презентаций. При нажатии излучает свет красного цвета.

Лазерное излучение с видимым лучом. Для непрерывного вывода луча необходимо нажать и удерживать кнопку **LASER (лазер)**.

Avoid Exposure
Laser radiation is emitted from this aperture



⚠ ПРЕДУПРЕЖДЕНИЕ:

Запрещается смотреть в окно излучения лазера и направлять лазерный луч на себя и других людей. Перед началом использования пульта ДУ прочтите предупреждения на его задней стороне.

Лазерная указка – это не игрушка. Родители должны помнить об опасности энергии лазерного луча и хранить пульт ДУ в недоступном для детей месте.

Рабочий диапазон пульта ДУ

Для обеспечения правильной работы устройства пульт ДУ необходимо держать перпендикулярно в пределах угла 30 градусов по отношению к ИК датчику проектора. Расстояние между пультом и датчиком не должно превышать 8 метров (~ 26 футов).

Следите за тем, чтобы между пультом ДУ и инфракрасным датчиком проектора не было препятствий, мешающих прохождению инфракрасного луча.

- Управление проектором спереди
- Управление проектором сверху

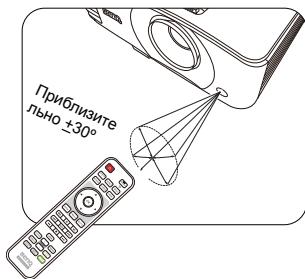

Замена элементов питания пульта ДУ

1. Чтобы открыть крышку элементов питания, переверните пульт ДУ нижней частью вверх. Надавите кончиком большого пальца на крышку и плавно сдвиньте ее вверх в направлении, указанном стрелкой. Крышка снимется.
2. Извлеките имеющиеся элементы питания (при необходимости) и установите два элемента AAA, соблюдая полярность элементов, как показано на основании отсека элементов. Положительный полюс элемента (+) направлен к положительному, а отрицательный (-) направлен к отрицательному.
3. Установите крышку на место. Для этого совместите ее с корпусом и плавно задвиньте в прежнее положение. Прекратите перемещение, когда услышите щелчок.

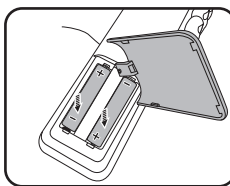
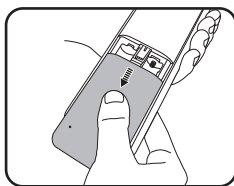

ПРЕДУПРЕЖДЕНИЕ:

- Старайтесь не оставлять пульт ДУ и элементы питания в условиях повышенной температуры или влажности, например, на кухне, в ванной, сауне, солярии или в автомобиле с закрытыми стеклами.
- Для замены обязательно используйте элементы питания рекомендованного изготовителем типа или аналогичные.
- Утилизируйте использованные элементы питания в соответствии с инструкцией изготовителя и местными экологическими нормами.
- Запрещается сжигать элементы питания. Это может привести к взрыву.
- Для предотвращения утечки содержимого следует вынимать использованные элементы питания, а также извлекать элементы питания при длительном перерыве в использовании пульта ДУ.

Расположение проектора

Выбор местоположения

Выбор места расположения зависит от планировки помещения и предпочтений пользователя. Следует учитывать размер и расположение экрана, местоположение подходящей сетевой розетки, а также расположение остального оборудования и расстояние от него до проектора.

Проектор рассчитан на установку в одном из следующих положений. Соответствующий параметр находится на экранном меню.

1. Спер. - стол

Проектор располагается на полу или на столе перед экраном. Это наиболее распространенный способ расположения, обеспечивающий быстроту установки и мобильность.

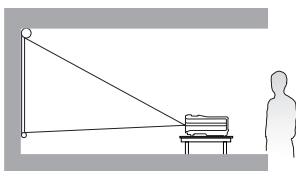

2. Спер. потолок

При данном способе расположения проектор подвешивается в перевернутом положении под потолком перед экраном.

Для монтажа проектора под потолком необходимо приобрести у поставщика комплект VenQ для потолочного монтажа.

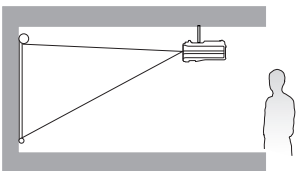

3. Сзади потолок

При данном способе расположения проектор подвешивается в перевернутом положении под потолком за экраном.

Для установки в этом положении требуется специальный экран для проецирования сзади и комплект для потолочного монтажа производства VenQ.

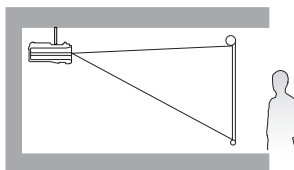

4. Сзади на столе

Выберите это местоположение, если проектор располагается на столе сзади экрана.

Для установки в этом положении требуется специальный экран для проецирования сзади.

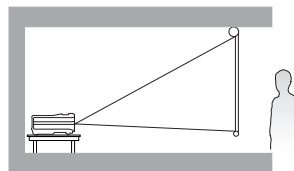

После включения проектора установка его положения осуществляется следующим образом.

- Нажмите **MENU (МЕНЮ)**, затем нажимайте ◀/▶ пока не будет выбрано меню **НАСТРОЙКИ СИСТЕМЫ: Основные**. Нажмите ▼, чтобы выделить **Установка проектора**, затем нажмите ◀/▶, чтобы выбрать параметр.
- Нажимайте **QUICK INSTALL (быстрая установка)** на пульте ДУ ▲/▼ пока не будет выделено меню **Установка проектора**. Нажмите **OK**, затем нажмите ◀/▶, чтобы выбрать параметр.

Выбор размера проецируемого изображения

Размер проецируемого изображения зависит от расстояния между объективом проектора и экраном, настройки масштабирования и видеоформата.

Размеры проецируемого изображения

MX704

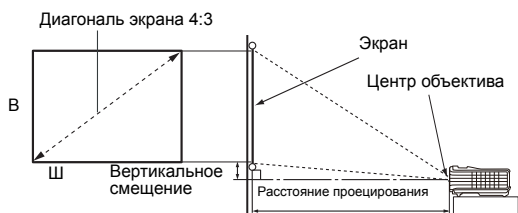

Формат экрана составляет 4:3, формат проецируемого изображения – 4:3

Размер экрана			Расстояние до экрана (см)				Вертикальное смещение (см)
Диагональ		В (см)	Ш (см)	Мин. длина (макс. масштабирование)	Среднее значение	Макс. длина (мин. масштабирование)	
Дюймы	мм						
60	1524	91	122	238	250	262	9,1
70	1778	107	142	278	292	306	10,7
80	2032	122	163	318	334	350	12,2
90	2286	137	183	358	376	393	13,7
100	2540	152	203	397	417	437	15,2
110	2794	168	224	437	459	481	16,8
120	3048	183	244	477	501	525	18,3
130	3302	198	264	517	543	568	19,8
140	3556	213	284	556	584	612	21,3
150	3810	229	305	596	626	656	22,9
160	4064	244	325	636	668	699	24,4
170	4318	259	345	676	709	743	25,9
180	4572	274	366	715	751	787	27,4
190	4826	290	386	755	793	831	29,0
200	5080	305	406	795	835	874	30,5
250	6350	381	508	994	1043	1093	38,1
300	7620	457	610	1192	1252	1312	45,7

Например, при 120-дюймовом экране рекомендуемое расстояние проецирования составляет 501 см, а вертикальное смещение составляет 18,3 см.

Например, если полученное расстояние проецирования составляет 6,0 м (626 см), наиболее близким значением в столбце "**Расстояние до экрана (см)**" является 626 см. В той же строке указано, что требуется размер экрана 150 дюймов (приблизительно 3,8 м).

MW705

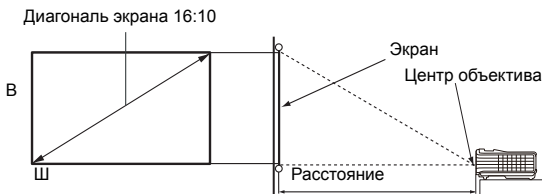

Формат экрана составляет 16:10, формат проецируемого изображения – 16:10

Размер экрана				Расстояние до экрана (см)			Вертикальное смещение (см)
Диагональ		В (см)	Ш (см)	Мин. длина	Среднее значение	Макс. длина	
Дюймы	мм			(макс. масштабирование)		(мин. масштабирование)	
60	1524	81	129	200	210	220	0,0
70	1778	94	151	233	245	257	0,0
80	2032	108	172	267	280	293	0,0
90	2286	121	194	300	315	330	0,0
100	2540	135	215	333	350	367	0,0
110	2794	148	237	367	385	403	0,0
120	3048	162	258	400	420	440	0,0
130	3302	175	280	433	455	477	0,0
140	3556	188	302	467	490	513	0,0
150	3810	202	323	500	525	550	0,0
160	4064	215	345	533	560	587	0,0
170	4318	229	366	567	595	623	0,0
180	4572	242	388	600	630	660	0,0
190	4826	256	409	633	665	697	0,0
200	5080	269	431	667	700	733	0,0
250	6350	337	538	833	875	917	0,0
300	7620	404	646	1000	1050	1100	0,0

Например, при 120-дюймовом экране рекомендуемое расстояние проецирования составляет 420 мм.

Например, если полученное расстояние проецирования составляет 6,0 м (520 см), наиболее близким значением в столбце "[Расстояние до экрана \(см\)](#)" является 525 см. В той же строке указано, что требуется размер экрана 150 дюймов (приблизительно 3,8 м).

 Все измерения являются приблизительными и могут отличаться от фактических размеров. В случае стационарной установки проектора компания BenQ рекомендует до его окончательного монтажа физически измерить размер проецируемого изображения и расстояние проецирования, используя непосредственно сам проектор на месте монтажа, чтобы внести поправку на оптические характеристики проектора. Это позволит определить точное расположение проектора, являющееся оптимальным для выбранного места установки.

Подключение

При подключении источника сигнала к проектору обеспечьте выполнение следующих условий.

1. Перед выполнением любых подключений обязательно выключите все оборудование.
2. Для каждого источника сигнала используйте соответствующий кабель.
3. Кабели должны быть плотно вставлены в разъемы.

☞ Из представленных на рисунках кабелей некоторые могут не входить в комплект поставки проектора (см. раздел "Комплект поставки" на стр. 8). Они доступны для приобретения в магазинах электронных товаров.

☞ Иллюстрации подключения приводятся исключительно в качестве примера. Задние разъемы на проекторе могут различаться в зависимости от модели.

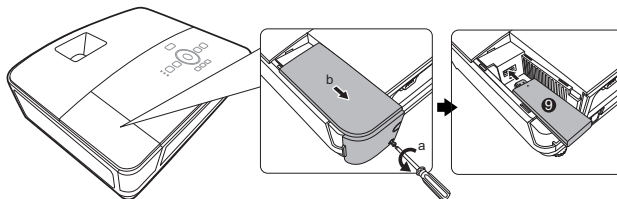
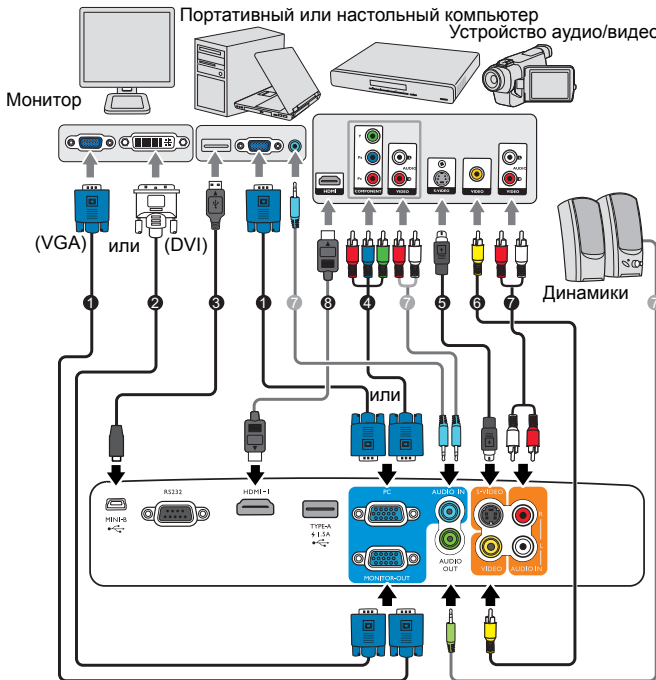

- | | |
|--|---|
| <ol style="list-style-type: none"> 1. Кабель VGA 2. Кабель подключения VGA к DVI-A 3. Кабель USB 4. Переходной кабель с компонентного видео на VGA (D-sub) | <ol style="list-style-type: none"> 5. Кабель S-Video 6. Видеокабель 7. Аудиокабель 8. Кабель HDMI 9. Адаптер QCast |
|--|---|

- ☞ В большинстве портативных компьютеров не предусмотрено автоматическое включение внешних видеопортов при подключении проектора. Обычно включение/выключение внешнего дисплея осуществляется с помощью комбинации кнопок FN + F3 или CRT/LCD. Найдите на портативном компьютере функциональную клавишу CRT/LCD или клавишу с символом монитора. Нажмите одновременно клавишу FN и соответствующую функциональную клавишу. Сведения о комбинациях клавиш см. в инструкции к портативному компьютеру.
- ☞ Выход D-Sub функционирует только в том случае, если на разъем **COMPUTER1 (компьютер1)** подается соответствующий входной сигнал формата D-Sub.
- ☞ Чтобы воспользоваться этим методом подключения, когда проектор находится в режиме ожидания, необходимо включить функцию **Выход монитора** в меню **НАСТРОЙКИ СИСТЕМЫ: Дополнит..** Подробную информацию см. в разделе "**Настройки реж. ожид.**" на стр. 52.

Подключение источников видеосигнала

Проектор требуется подключать к источнику видеосигнала только одним из описанных выше способов; тем не менее, все способы подключения обеспечивают различное качество видеосигнала. Наиболее вероятно, что выбранный способ подключения будет зависеть от наличия соответствующих разъемов на стороне проектора и на стороне источника видеосигнала (см. ниже):

Название разъема	Внешний вид разъема	Качество изображения
HDMI/MHL		● Лучшее
Компонентное видео		● Очень хорошее
S-Video		● Хорошее
Video		○ Обычный

Подключение источников аудиосигнала

Проектор оснащен встроенным (-и) монофоническим (-ими) динамиком (-ами), предназначенным (-ыми) для выполнения базовых функций звукового сопровождения презентаций исключительно для деловых целей. При подключении любого входного стереосигнала на выход (на динамик проектора) подается обычный монофонический звуковой сигнал.

При подключении разъема **Аудиовыход** звук встроенного (-ых) динамика (-ов) будет отключен.

- ☞ Если после включения проектора и выбора соответствующего источника видеосигнала воспроизведение видео не происходит, проверьте включение и исправность источника сигнала. Кроме того, проверьте правильность подключения кабелей видеосигнала.

Подключение адаптера потокового видео – QCast (дополнительная принадлежность)

Данный адаптер позволяет осуществлять беспроводное проецирование с интеллектуального устройства или компьютера. Обратитесь к ближайшему дилеру для покупки адаптера QCast.

Установка

1. Ослабьте винт, который удерживает крышку беспроводного устройства.

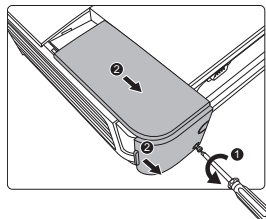

2. Переместите переключатель на переходнике в положение MHL и подключите адаптер к порту **HDMI-2/MHL**.

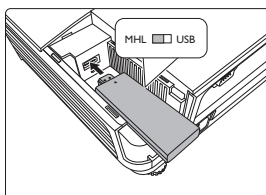

3. Установите крышку беспроводного устройства на свое место и затяните винт, который ее удерживает.

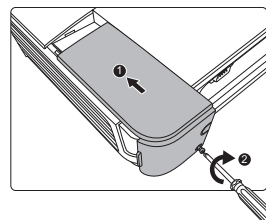

Процедура беспроводного проецирования

1. Включите проектор.
2. Если адаптер QCast подключен к порту **HDMI-2/MHL** надлежащим образом, светодиод будет гореть оранжевым цветом.

☞ Если адаптер MHL или кабель MHL с подключенным устройством с поддержкой MHL подключен к порту **HDMI-2/MHL**, светодиод будет гореть оранжевым цветом.

3. Включите функцию беспроводного проецирования с помощью адаптера QCast одним из описанных ниже способов.

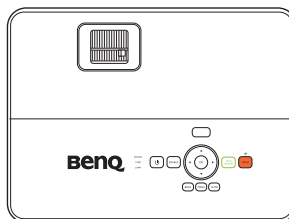

- Нажмите кнопку **QCast** на проекторе или на пульте ДУ.

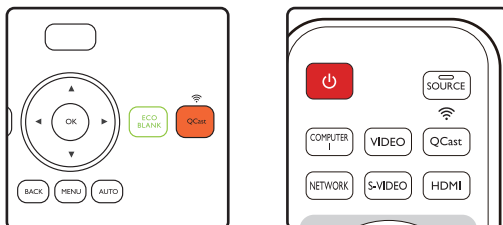

- Нажмите **SOURCE (источник)** и выберите **HDMI-2/MHL** в строке источника
4. Теперь можно приступить к беспроводному проецированию. Если беспроводное проецирование внезапно завершится, нажмите **QCast** чтобы выключить адаптер QCast. Нажмите **QCast** на проекторе или пульте дистанционного управления, чтобы перезапустить адаптер.

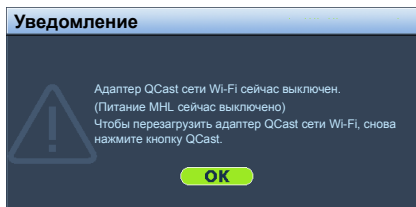

- ☞ Источник сигнала **HDMI-2/MHL** не может быть обнаружен при автоматическом поиске сигнала.
- ☞ Совместимость с адаптерами MHL других компаний не гарантируется.

Эксплуатация

Включение проектора

1. Подсоедините шнур питания к проектору и вставьте вилку в розетку. Включите розетку (если она оснащена выключателем). Убедитесь, что при включении питания индикатор **Индикатор питания (POWER)** на проекторе горит оранжевым светом.

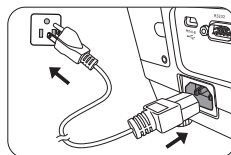

⚠ Во избежание несчастных случаев, таких как поражение электрическим током или пожар, используйте с данным устройством только оригинальные дополнительные принадлежности (например, шнур питания).

2. Нажмите **POWER (Питание)**, чтобы включить проектор. После того, как загорится лампа, будет подан «**звуковой сигнал включения питания**». При включенном проекторе индикатор питания **Индикатор питания (POWER)** мигает, а затем горит зеленым светом.

Процедура подготовки проектора к работе занимает около 30 секунд. В конце процедуры включения появляется логотип включения.

При необходимости поверните кольцо фокусировки для регулировки четкости изображения.

Для отключения звукового сигнала см. "**Отключение функции Звук вкл./выкл. пит.**" на стр. 41.

☞ Если проектор еще слишком горячий после предыдущего использования, то в течение приблизительно 90 с перед включением лампы будет работать охлаждающий вентилятор.

3. При первом включении проектора необходимо выбрать язык экранного меню с помощью инструкций на экране.

PLEASE SELECT LANGUAGE			
English	한국어	Hrvatski	हिन्दी
Français	Svenska	Română	
Deutsch	Nederlands	Norsk	
Italiano	Türkçe	Dansk	
Español	Čeština	Български	
Русский	Português	suomi	
繁體中文	ไทย	Indonesian	
简体中文	Polski	Ελληνικά	
日本語	Magyar	العربية	
Press OK to Confirm, MENU to leave			

4. При получении запроса на ввод пароля введите шестизначный пароль с помощью кнопок перемещения. Подробнее см. "**Защита паролем**" на стр. 28.
5. Включите все подключенное оборудование.
6. Проектор начнет поиск входных сигналов. Текущий сканируемый входной сигнал отображается в левом верхнем углу экрана. Если проектор не может обнаружить входной сигнал, на экране будет отображаться сообщение «Нет сигнала», пока сигнал не будет обнаружен.

Выбор источника входного сигнала осуществляется также нажатием **SOURCE (источник)** на проекторе или пульте ДУ. Подробнее см. "**Выбор входного сигнала**" на стр. 30.

☞ Если частота/разрешение входного сигнала превышает рабочий диапазон проектора, то на пустом экране появляется сообщение: «Вне диапазона. Используйте входной сигнал, совместимый с разрешением проектора, или установите для него меньшее значение. Подробнее см. "**Таблица синхронизации**" на стр. 64.

☞ Если в течение 3 мин не поступает сигнал, проектор автоматически переходит в энергосберегающий режим.

Настройка проецируемого изображения

Настройка угла проецирования

Проектор оснащен регулятором наклона и 2 регулируемыми задними ножками. С помощью этих ножек осуществляется регулировка линии проецирования по высоте и углу.

Отрегулируйте угол проецирования:

1. Нажимая кнопку регулятора наклона, поднимайте переднюю часть проектора. После того как изображение будет расположено должным образом, отпустите кнопку регулятора наклона, чтобы заблокировать ножку в этом положении.
2. Для точной регулировки горизонтального угла проецирования используйте задние ножки регулятора.

Чтобы уменьшить высоту ножки, вращайте ее в обратном направлении.

Если проектор установлен на наклонной поверхности или если экран и луч проектора не перпендикулярны друг другу, проецируемое изображение принимает трапецевидную форму. Для коррекции этого искажения см. раздел "[Коррекция трапецевидального искажения](#)" на стр. 25.

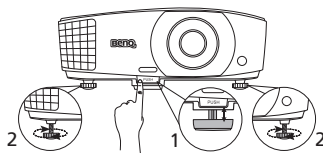

⚠ Не смотрите на линзу при включенной лампе. Интенсивный луч света от лампы может повредить глаза. Будьте осторожны при нажатии кнопки регулятора, так как она расположена близко к отверстию для отвода горячего воздуха.

Автоматическая настройка изображения

В некоторых случаях может возникнуть необходимость оптимизации качества изображения. Для этого нажмите кнопку **AUTO (авто)** на проекторе или на пульте ДУ. В течение 3 с встроенная функция интеллектуальной автоматической настройки выполнит перенастройку частоты и фазы синхронизации для обеспечения наилучшего качества изображения.

В углу экрана в течение 3 секунд будут выведены сведения о текущем источнике сигнала.

🔑 Данная функция доступна только при выбранном сигнале ПК (аналоговый RGB).

Точная настройка размера и резкости изображения

1. Отрегулируйте размер проецируемого изображения с помощью регулятора масштаба.
2. Добейтесь четкого изображения с помощью кольца фокусировки.

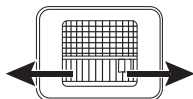

Коррекция трапецеидального искажения

Трапецеидальность выражается в заметном увеличении ширины верхней или нижней части проецируемого изображения. Это происходит, когда проектор не перпендикулярен экрану.

Это можно автоматически исправить следующим образом:

1. Нажмите **MENU (МЕНЮ)**, затем нажимайте ◀/▶ пока не будет выбрано меню **ДИСПЛЕЙ**.
2. Нажмите ▼, чтобы выделить **Автокорр. трапеции**, затем нажимайте ◀/▶, чтобы выбрать **Вкл.**.

Для ручного устранения этой проблемы выполните следующее:

1. Для вывода страницы коррекции трапецеидальности выполните один следующих шагов.
 - Нажмите **KEYSTONE (ТРАПЕЦЕИДАЛЬНОСТЬ)** на пульте дистанционного управления.
 - Нажмите **QUICK INSTALL (быстрая установка)** на пульте дистанционного управления. Нажмите ▼, чтобы выделить **Тр. иск. 2D**, а затем нажимайте **ОК**.
 - Нажмите **MENU (МЕНЮ)**, затем нажимайте ◀/▶ пока не будет выбрано меню **ДИСПЛЕЙ**. Нажмите ▼, чтобы выделить **Тр. иск. 2D**, а затем нажимайте **ОК**.

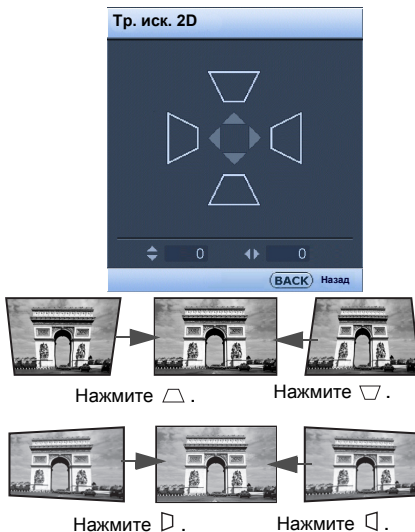

2. На экране появится страница корректировки параметра **Тр. иск. 2D**. Нажмите △ для коррекции трапецеидальности в верхней части изображения. Нажмите ▽ для коррекции трапецеидальности в нижней части изображения. Нажмите ▹ на проекторе для исправления трапецеидальности изображения слева. Нажмите ▸ на проекторе для исправления трапецеидальности изображения справа.

Настройка по углам

Настройте четыре угла изображения вручную, задавая горизонтальные и вертикальные значения.

1. Для вывода страницы настройки по углам выполните один следующих шагов.

- Нажмите **QUICK INSTALL (быстрая установка)** на пульте дистанционного управления. Нажмите **▼**, чтобы выделить **Настройка по углам**, а затем нажмите **OK**.
- Нажмите **MENU (МЕНЮ)**, затем нажимайте **◀/▶** пока не будет выбрано меню **ДИСПЛЕЙ**. Нажмите **▼**, чтобы выделить **Настройка по углам**, а затем нажмите **OK**.

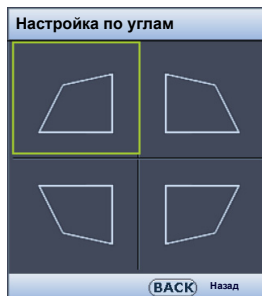

2. Нажмите **▲/▼/◀/▶** для выбора одного из углов, затем нажмите **OK**.
3. Нажимайте **▲/▼** для изменения вертикальных значений.
4. Нажимайте **◀/▶** для изменения горизонтальных значений.

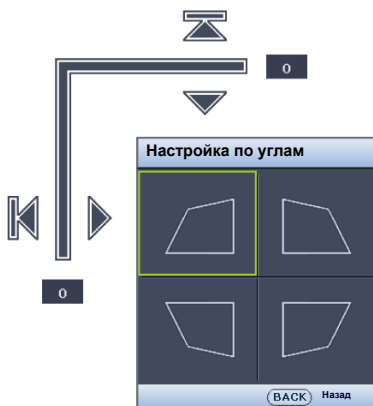

Порядок работы с меню

Проектор оснащен системой экранных меню для выполнения различных настроек и регулировок.

Снимки экранного меню ниже представлены только как образец и могут отличаться от действительного изображения.

Ниже приводится краткий обзор экранного меню.

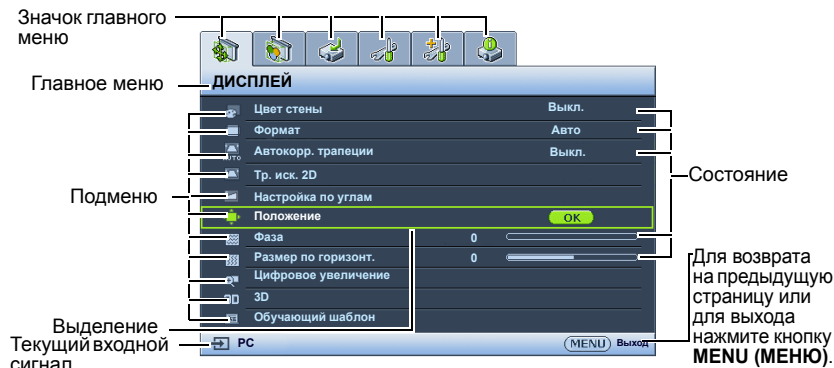

В следующем примере показано, как выбрать язык экранного меню.

1. Для вывода экранного меню нажмите кнопку **MENU (МЕНЮ)** на проекторе или пульте ДУ.
3. Нажмите **▼**, чтобы выделить **Язык**, а затем нажмите **OK**.

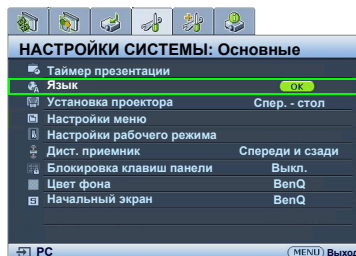
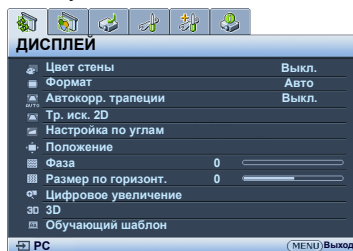

2. Используйте **◀/▶** для выбора меню **НАСТРОЙКИ СИСТЕМЫ: Основные**.
4. Нажмите **▲/▼/◀/▶** чтобы выбрать нужный язык и нажмите **OK**.
5. Нажмите **BACK (НАЗАД)**, чтобы вернуться назад или **MENU (МЕНЮ)**, чтобы Выйти.

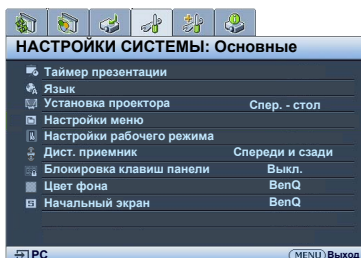

Защита проектора

Использование троса безопасности с замком

Во избежание хищения необходимо устанавливать проектор в безопасном месте. Кроме того, для защиты проектора можно приобрести замок Kensington. Разъем для замка Kensington находится на задней части проектора. Подробнее см. пункт 25 на стр. 9.

Трос безопасности с замком Kensington обычно представляет собой замок с ключом. Инструкции по эксплуатации можно найти в сопроводительной документации к замку.

Защита паролем

В целях защиты доступа и предотвращения несанкционированного использования в проекторе предусмотрена функция установки пароля. Пароль можно установить с помощью экранного меню (OSD).

 **ПРЕДУПРЕЖДЕНИЕ:** Если вы намерены использовать функцию защиты паролем, то следует предпринять меры по сохранению пароля. Распечатайте данное руководство (при необходимости), запишите в нем используемый пароль и положите руководство в надежное место для использования в будущем.

Установка пароля

 После установки пароля при включении и его активизации включение проектора производится только после ввода правильного пароля.

1. Откройте экранное меню и перейдите к меню **НАСТРОЙКИ СИСТЕМЫ: Дополнит. > Настройки безопасн..** Нажмите **ОК**. Появится страница **Настройки безопасн..**
2. Выделите **Изменить параметры безопасности** и нажмите **ОК**.
3. Как показано на рисунке справа, четыре кнопки со стрелками (**▲**, **▶**, **▼**, **◀**) соответствуют 4 цифрам (1, 2, 3, 4). Используйте кнопки со стрелками для ввода шестизначного пароля.
4. Повторно введите новый пароль для подтверждения. После установки пароля экранное меню вернется на страницу **Настройки безопасн..**
5. Для включения функции **Блокировка при включении** нажмите **▲/▼**, чтобы выделить **Блокировка при включении**, и нажмите **◀/▶**, чтобы выбрать **Вкл..**

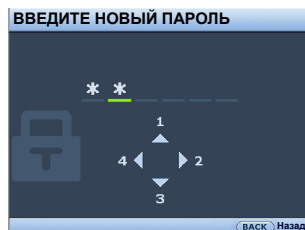

 **ВАЖНО!** Во время ввода символы отображаются на экране в виде звездочек. Запишите выбранный пароль в этом месте руководства до ввода или сразу после ввода пароля на случай, если вы его забудете.

Пароль: _ _ _ _ _

Храните данное руководство в надежном месте.

6. Чтобы закрыть экранное меню, нажмите **BACK (НАЗАД)**.

Если вы забыли пароль

Если включена функция защиты паролем, то при каждом включении проектора выводится запрос на ввод шестизначного пароля.

В случае ввода неправильного пароля справа будет отображаться сообщение о вводе неверного пароля, а затем появится сообщение **ВВЕДИТЕ ПАРОЛЬ**. Можно повторить попытку, указав другой шестизначный пароль, или, если вы не

записали пароль в данном руководстве и не помните его, можно воспользоваться процедурой восстановления пароля. Подробнее см. "[Процедура восстановления пароля](#)" на стр. 29.

При вводе неверного пароля 5 раз подряд проектор автоматически выключается.

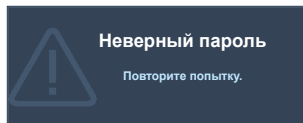

Процедура восстановления пароля

1. Нажмите и удерживайте в течение 3 секунд кнопку **AUTO (авто)** на проекторе или пульте ДУ. На экране проектора появится закодированное число.
2. Запишите это число и выключите проектор.
3. Для раскодирования этого числа обратитесь в местный сервисный центр BenQ. Для подтверждения права владения проектором может потребоваться предоставление документа о его покупке.

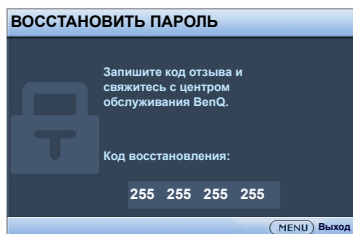

Изменение пароля

1. Откройте экранное меню и перейдите к меню **НАСТРОЙКИ СИСТЕМЫ: Дополнит. > Настройки безопасн. > Изменить пароль**.
2. Нажмите **OK**. Появится сообщение **«ВВЕДИТЕ ТЕКУЩИЙ ПАРОЛЬ»**.
3. Введите текущий пароль.
 - i. При правильном вводе пароля появится сообщение **«ВВЕДИТЕ НОВЫЙ ПАРОЛЬ»**.
 - ii. Если пароль неправильный, будет отображаться сообщение об ошибке ввода пароля, а затем появится сообщение **«ВВЕДИТЕ ТЕКУЩИЙ ПАРОЛЬ»**, после чего можно повторить попытку. Для отмены изменений или ввода другого пароля нажмите кнопку **BACK (НАЗАД)**.
4. Введите новый пароль.



ВАЖНО! Во время ввода символы отображаются на экране в виде звездочек. Запишите выбранный пароль в этом месте руководства до ввода или сразу после ввода пароля на случай, если вы его забудете.

Пароль: _____

Храните данное руководство в надежном месте.

5. Повторно введите новый пароль для подтверждения.
6. Для проектора был успешно установлен новый пароль. Не забудьте ввести новый пароль в следующий раз при запуске проектора.
7. Чтобы закрыть экранное меню, нажмите **BACK (НАЗАД)**.

Отключение функции защиты паролем

Для отключения функции защиты паролем откройте экранное меню и перейдите в меню **НАСТРОЙКИ СИСТЕМЫ: Дополнит. > Настройки безопасн. > Изменить параметры безопасности**. Нажмите **ОК**. Появится сообщение **«ВВЕДИТЕ ПАРОЛЬ»**. Введите текущий пароль.

- i. После ввода правильного пароля экранное меню вернется на страницу **Настройки безопасн.**. Нажмите **▼**, чтобы выделить **Блокировка при включении**, затем нажмите **◀/▶**, чтобы выбрать **Выкл.**. В следующий раз при включении проектора вам не потребуется вводить пароль.
- ii. Если пароль неправильный, будет отображаться сообщение об ошибке ввода пароля, а затем появится сообщение **«ВВЕДИТЕ ПАРОЛЬ»**, после чего можно повторить попытку. Для отмены изменений или ввода другого пароля нажмите кнопку **ВАСК (НАЗАД)**.

 Несмотря на то, что функция парольной защиты отключена, необходимо сохранить старый пароль на тот случай, если понадобится снова включить ее – при этом потребуется указать старый пароль.

Выбор входного сигнала

Проектор можно одновременно подключать к нескольким устройствам. Тем не менее, одновременно возможно воспроизведение полноэкранного изображения только от одного источника. При включении проектор автоматически начинает поиск доступных входных сигналов.

Убедитесь, что функция **Быстрый автопоиск** в меню **ИСТОЧНИК** имеет значение **Вкл.**, если нужно, чтобы проектор автоматически выполнял поиск сигналов.

Для выбора источника:

1. Нажмите **SOURCE (источник)**. Появится строка выбора источника.
2. Последовательно нажимайте **▲/▼** до тех пор, пока не будет выбран нужный сигнал, а затем нажмите **ОК**.

После того, как сигнал будет найден, в углу экрана в течение нескольких секунд будет отображаться информация о выбранном источнике сигнала. Если к проектору подключены разные устройства, повторите шаги 1-2 для поиска другого сигнала.



 Уровень яркости проецируемого изображения при переключении изменяется в соответствии с выбранным источником видеосигнала. Презентации данных (графики) в режиме ПК обычно включают в себя статические изображения. В этом случае устанавливается повышенная яркость по сравнению с режимом «Video», который обычно используется для просмотра движущихся изображений (фильмов).

 Собственное разрешение дисплея проектора соответствует формату 4:3 (MX704)/16:10 (MW705). Для получения лучшего качества изображения необходимо выбрать и использовать входной сигнал, соответствующий данному разрешению. Масштаб для других разрешений будет изменяться проектором в зависимости от настройки формата, что может привести к искажению или снижению четкости изображения. Подробнее см. ["Выбор формата изображения" на стр. 31](#).

Изменение цветового пространства

В том маловероятном случае, если при подключении проектора к проигрывателю DVD через вход **HDMI** цвета будут отображаться неправильно, установите для цветового пространства значение **YUV**.

Для этого выполните следующие действия.

1. Нажмите **MENU (МЕНЮ)**, затем нажимайте **◀/▶** пока не будет выбрано меню **ИСТОЧНИК**.
2. Нажмите **▼**, чтобы выделить **Преобр. цвет. простр.**, а затем нажимайте **◀/▶**, чтобы выделить нужное цветовое пространство.

 Данная функция доступна только при использовании входа HDMI.

Увеличение и поиск деталей

Чтобы посмотреть детали на проецируемом изображении, увеличьте его. Для перемещения по изображению используйте кнопки перемещения.

1. Нажмите **MENU (МЕНЮ)**, затем нажимайте **◀/▶** пока не будет выбрано меню **ДИСПЛЕЙ**.
2. Нажмите **▼**, чтобы выделить **Цифровое увеличение**, а затем нажмите **OK**. Появится панель увеличения.
3. Многократно нажимайте **▲** для увеличения изображения до нужного размера.
4. Чтобы перемещаться по изображению, нажмите **OK** для переключения в режим окон, а затем нажимайте кнопки со стрелками (**▲**, **▼**, **◀**, **▶**) на проекторе или пульте ДУ.
5. Для уменьшения размера изображения нажмите кнопку **AUTO (авто)**, чтобы восстановить исходный размер изображения. Для возврата к исходному размеру можно также многократно нажимать **▼**.

 Перемещение по изображению возможно только после его увеличения. Во время поиска деталей возможно дальнейшее увеличение изображения.

Выбор формата изображения

Формат – это соотношение ширины изображения к его высоте. Большинство аналоговых телевизоров и компьютеров имеют формат 4:3, а цифровые телевизоры и DVD-плееры обычно имеют формат 16:9.

Устройства с цифровым дисплеем, к которым относится данный проектор, благодаря цифровой обработке сигнала могут динамически растягивать и масштабировать выходное изображение. При этом его формат будет отличаться от формата изображения входного сигнала.

Чтобы изменить формат проецируемого изображения (независимо от формата входного сигнала):

- Пульт дистанционного управления
 1. Нажмите кнопку **ASPECT (формат)** для отображения текущих настроек.
 2. Многократно нажимайте **ASPECT (формат)** для выбора формата, соответствующего формату входного видеосигнала и параметрам экрана.
- Использование экранного меню
 1. Нажмите **MENU (МЕНЮ)**, затем нажимайте **◀/▶** пока не будет выбрано меню **ДИСПЛЕЙ**.
 2. Нажмите **▼**, чтобы выделить **Формат**.
 3. Нажимайте кнопки **◀/▶** для выбора формата, соответствующего формату входного видеосигнала и параметрам экрана.

Формат изображения

На рисунках ниже черные участки обозначают неактивную область, а белые – активную область.

Экранные меню могут отображаться на незанятых черных областях.

- 1. Авто:** Пропорционально изменяет масштаб изображения в соответствии с исходным разрешением проектора (ширина по горизонтали или по вертикали). Данная функция полезна, если изображение на входе имеет формат 4:3 или 16:9 и его требуется изменить таким образом, чтобы максимально использовать площадь экрана, не изменяя при этом формата изображения.

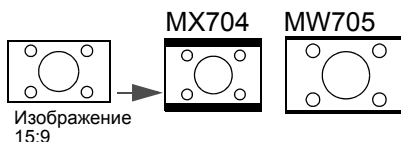

- 2. Реальн.:** Изображение проецируется с исходным разрешением, а его размер изменяется в соответствии с областью отображения. Если входной сигнал имеет меньшее разрешение, размер проецируемого изображения окажется меньше полного размера экрана. Для увеличения размера изображения можно также отрегулировать настройки масштаба или передвинуть проектор ближе к экрану. После этого может также потребоваться настройка фокуса проектора.

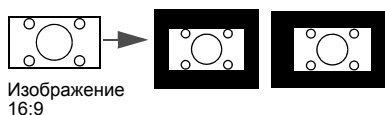
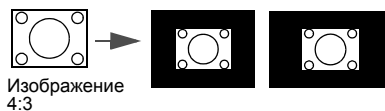

- 3. 4:3:** Масштабирование изображения производится так, что оно воспроизводится в центре экрана в формате 4:3. Это больше всего подходит для изображений с форматом 4:3 (например, мониторы компьютеров, стандартные телевизоры и фильмы DVD с форматом 4:3), так как в этом случае изменение формата не требуется.

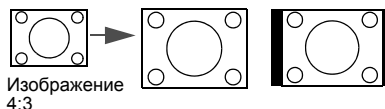

4. **16:9:** Масштабирование изображения производится так, что оно воспроизводится в центре экрана в формате 16:9. Это больше всего подходит для изображений в формате 16:9, например, для телевизоров с высоким разрешением, так как в этом случае формат не меняется.

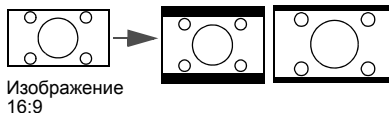

5. **16:10:** Масштабирование изображения производится таким образом, что оно воспроизводится в центре экрана в формате 16:10. Это лучше всего подходит для изображений, формат которых уже составляет 16:10, поскольку он отображает их без изменения формата.

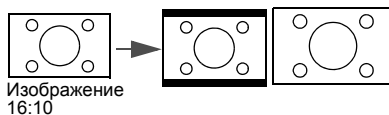

Оптимизация качества изображения

Цвет стены

В тех случаях, когда изображение проецируется на цветную поверхность (например, окрашенную стену), с помощью функции «Цвет стены» можно скорректировать цвета проецируемого изображения.

Чтобы использовать эту функцию, перейдите в меню **ДИСПЛЕЙ > Цвет стены** и с помощью кнопок ◀/▶ выберите цвет, наиболее близкий к цвету поверхности проецирования. Можно выбрать один из предварительно откалиброванных цветов: **Светло-желтый**, **Розовый**, **Светло-зеленый**, **Синий**, и **Школьная доска**.

Выбор режима изображения

В проекторе предусмотрено несколько заранее настроенных режимов изображения, позволяющих выбрать наиболее подходящий из них для работы или используемого источника видеосигнала.

Для выбора нужного режима необходимо выполнить следующие шаги.

- Перейдите в меню **ИЗОБРАЖЕНИЕ > Режим изображения** и выберите нужный режим с помощью кнопок ◀/▶ .
- 1. **Ярко режим:** Устанавливает максимальную яркость проецируемого изображения. Данный режим удобен, если требуется повышенная яркость изображения, например, при работе с проектором в хорошо освещенном помещении.
- 2. **Презентация режим:** предназначен для презентаций. В этом режиме яркость подбирается таким образом, чтобы обеспечить корректную цветопередачу изображения, передаваемого с ПК или портативного компьютера.
- 3. **sRGB режим:** Устанавливает максимальную чистоту цветов RGB для обеспечения максимально корректной передачи изображений вне зависимости от настроек яркости. Этот режим наиболее пригоден для просмотра фотографий, снятых правильно откалиброванной камерой, поддерживающей цветовой пространство sRGB, а также для просмотра ПК-графики и документов, созданных в таких приложениях, как AutoCAD.
- 4. **Кино режим:** Подходит для просмотра цветных фильмов, видеоклипов, снятых цифровой камерой, а также цифрового видео с выхода ПК в помещении с малой освещенностью (в темноте).
- 5. **3D режим:** используется для воспроизведения 3D изображений и 3D видеороликов.
- 6. **Пользовательский 1/Пользовательский 2 режим:** использует индивидуальные настройки на основании текущих доступных режимов изображения. Подробнее см. "[Настройка режима Пользовательский 1/Пользовательский 2](#)" на стр. 34.

Настройка режима Пользовательский 1/Пользовательский 2

В проекторе предусмотрено два пользовательских режима, которые могут использоваться в случае, если текущие доступные режимы изображений не удовлетворяют потребности пользователя. В качестве начальной точки для индивидуальной настройки можно выбрать один из режимов изображения (за исключением **Пользовательский 1/Пользовательский 2**)

1. Нажмите **MENU (МЕНЮ)**, чтобы открыть экранное меню.
2. Перейдите в меню **ИЗОБРАЖЕНИЕ > Режим изображения**.

3. Нажмите ◀/▶, чтобы выбрать **Пользовательский 1** или **Пользовательский 2**.

4. Нажмите ▼, чтобы выделить **Режим справки**.

☞ Данная функция доступна только в том случае, если выбран режим **Пользовательский 1** или **Пользовательский 2** в пункте подменю **Режим изображения**.

5. Используйте кнопки ◀/▶ для выбора наиболее подходящего режима изображения.

6. Нажмите кнопку ▼, чтобы выбрать пункт меню, который нужно изменить, и измените значение с помощью кнопок ◀/▶. Подробнее см. "[Точная настройка качества изображения в пользовательских режимах](#)" ниже.

Точная настройка качества изображения в пользовательских режимах

В зависимости от обнаруженного типа сигнала и выбранного режима изображения некоторые из приведенных ниже функций могут быть недоступны. В зависимости от предпочтений можно настроить эти функции, выделив их и нажав ◀/▶ на проекторе или на пульте ДУ.

Регулировка параметра **Яркость**

Чем больше значение, тем изображение ярче. Чем меньше значение, тем изображение темнее. Измените данную настройку так, чтобы темная область изображения была черного цвета, и чтобы были видны детали в этой области.



Регулировка параметра **Контрастность**

Чем больше значение, тем выше контрастность. Данный параметр используется для установки максимального уровня белого цвета после регулировки уровня яркости в соответствии с выбранным источником видеосигнала и условиями просмотра.



Регулировка параметра **Цвет**

Меньшие значения соответствуют менее насыщенным цветам. При установке слишком высокого значения цвета изображения будут слишком яркими, а изображение – нереалистичным.

Регулировка параметра **Оттенок**

Чем выше значение, тем больше красного цвета в изображении. Чем ниже значение, тем больше зеленого цвета в изображении.

Регулировка параметра **Резкость**

Чем больше значение, тем выше резкость изображения. Чем меньше значение, тем ниже резкость изображения.

Регулировка параметра **Brilliant Color**

Данная функция использует новый алгоритм обработки цвета и улучшения на уровне системы для повышения яркости, одновременно обеспечивая более яркие и реалистичные цвета. Она позволяет увеличить яркость для полутонов более чем на 50 %, обеспечивая, таким образом, более реалистичное воспроизведение цвета. Для получения изображения такого качества, выберите **Вкл.**. Если это не требуется, выберите **Выкл.**.

При выборе **Выкл.** функция **Температура цвета** становится недоступной.

Выбор **Температура цвета**

Настройки цветовой температуры* могут различаться, в зависимости от выбранного типа сигнала.

1. **Холодный:** Увеличивает количество голубого в белом цвете.
2. **Норм.:** Стандартная настройка оттенков белого.
3. **Теплый:** Увеличивает количество красного в белом цвете.

Настройка цветовой температуры

Для установки нужной цветовой температуры:

1. Выделите **Температура цвета** и выберите **Теплый**, **Норм.** или **Холодный** с помощью кнопок **◀/▶** на проекторе или на пульте ДУ.
2. Нажмите **▼**, чтобы выделить **Настройка температуры цвета**, а затем нажмите **ОК**. Появится страница **Настройка температуры цвета**.
3. С помощью кнопок **▲/▼** выделите нужный пункт для изменения, а затем отрегулируйте значение нажатием **◀/▶**.
 - **Уров. R/Уров. G/Уров. B:** Регулирует уровень контрастности красного, зеленого и синего.
 - **Смещ. R/Смещ. G/Смещ. B:** Регулирует уровень яркости красного, зеленого и синего.
4. Нажмите **BACK (НАЗАД)**, чтобы выйти и сохранить настройки.

3D управление цветом

В большинстве случаев управление цветом не требуется, например, в классе, в переговорной комнате или в гостиной, где свет не выключается, или там, где через окно проникает дневной свет.

Функция управления цветом может понадобиться только в случае постоянной установки с регулируемым уровнем освещения, например, в помещении для заседаний, лекционных залах или домашних кинотеатрах. Функция управления цветом обеспечивает возможность тонкой регулировки для более точного воспроизведения цвета, в случае необходимости.

Правильная настройка цвета может быть обеспечена только в условиях регулируемого освещения. Для этого понадобится колориметр (измеритель цветового излучения) и комплект подходящих изображений для оценки воспроизведения цвета. Эти инструменты не входят в комплект поставки проектора, но у поставщика проектора можно получить необходимые рекомендации или даже воспользоваться услугами специалиста по настройке.

Функция управления цветом обеспечивает возможность настройки шести диапазонов цветов (RGBCMY). При выборе каждого цвета можно отдельно отрегулировать его диапазон и насыщенность в соответствии со своими предпочтениями.

При наличии проверочного диска, на котором записано несколько шаблонов проверки воспроизведения цвета для мониторов, телевизоров, проекторов и т. д., можно спроецировать любое из этих изображений на экран и войти в меню **3D управление цветом** для настройки параметров.

Для регулировки настроек:

1. Перейдите в меню **ИЗОБРАЖЕНИЕ** и выделите **3D управление цветом**.

2. Нажмите **ОК** на проекторе или на пульте ДУ для вывода на экран страницы **3D управление цветом**.
3. Выделите **Основной цвет** и с помощью **◀/▶** выберите нужный цвет: Красный, Желтый, Зеленый, Голубой, Синий или Пурпурный.
4. Нажатием **▼** выделите **Оттенок** и укажите диапазон с помощью кнопок **◀/▶**. При увеличении диапазона в него добавляются цвета, включающие большую пропорцию двух соседних цветов.

Чтобы получить представление о том, как цвета соотносятся друг с другом, см. рисунок справа.

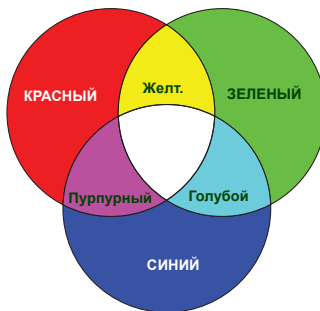

Например, при выборе красного цвета и установке его диапазона на 0, на проецируемом изображении будет выбран только чистый красный. При увеличении диапазона, в него будет также включен красный с оттенками желтого и с оттенками пурпурного.

5. С помощью кнопки **▼** выделите пункт **Насыщенность** и установите нужные значения с помощью кнопок **◀/▶**. Любое изменение вступит в силу незамедлительно.

Например, при выборе красного цвета и установке его значения на 0, это изменение затронет только чистый красный цвет.

 **Насыщенность** – это количество данного цвета в изображении. Меньшие значения соответствуют менее насыщенным цветам; при установке значения 0 этот цвет полностью удаляется из изображения. При очень высоком уровне насыщенности этот цвет будет преобладать и выглядеть неестественно.

6. С помощью кнопки **▼** выделите пункт **Усиление** и установите нужные значения с помощью кнопок **◀/▶**. Это изменение затронет уровень контрастности выбранного основного цвета. Любое изменение вступит в силу незамедлительно.
7. Повторите шаги 3 – 6 для регулировки других цветов.
8. Убедитесь, что сделаны все необходимые изменения.
9. Нажмите **ВАСК (НАЗАД)**, чтобы выйти и сохранить настройки.

Перенастройка текущего или всех режимов изображения

1. Перейдите в меню **ИЗОБРАЖЕНИЕ** и выделите **Сбросить настройки изображения**.
2. Нажмите **ОК** и **▲/▼**, чтобы выделить **Текущие** или **Все**.
 - **Текущие**: возвращает текущий режим изображения к заводским настройкам.
 - **Все**: возврат всех режимов изображения к заводским настройкам.

Настройка таймера презентации

Таймер презентации показывает на экране время, оставшееся до конца презентации, чтобы можно было следить за временем во время проведения презентаций. Для использования этой функции выполните следующее.

1. Перейдите в меню **НАСТРОЙКИ СИСТЕМЫ: Основные > Таймер презентации** и нажмите **ОК** для отображения страницы **Таймер презентации**.

- Выделите **Интервал таймера** и установите интервал таймера нажатием кнопок ◀/▶. Можно установить любой промежуток времени продолжительностью 1 – 5 минут с приращением 1 мин. и продолжительностью 5 – 240 минут с приращением 5 мин.

☞ Если таймер уже включен, он будет перезагружаться каждый раз при изменении параметра «Интервал таймера».

- Нажмите кнопку ▼, чтобы выделить **Дисплей таймера** и укажите, хотите ли вы, чтобы таймер появлялся на экране при нажатии кнопок ◀/▶.

Выбор	Описание
Всегда	Показывает таймер на экране на протяжении всего времени презентации.
1 мин/2 мин/ 3 мин	Показывает таймер на экране в последние 3/2/1 минуты.
Никогда	Скрывает таймер во время презентации.

- Нажмите ▼, чтобы выделить **Положение таймера**, и установите положение таймера с помощью кнопок ◀/▶.

Слева сверху → Слева снизу → Справа сверху → Справа снизу

- Нажмите ▼, чтобы выделить **Способ отсчета таймера**, а затем выберите нужный способ отсчета таймера с помощью кнопок ◀/▶.

Выбор	Описание
Вперед	Увеличение от 0 до установленного времени.
Назад	Уменьшение от установленного времени до 0.

- Нажмите ▼, чтобы выделить **Звуковое напоминание**, и укажите, следует ли включать функцию звукового напоминания с помощью кнопок ◀/▶. Если вы выбрали **Вкл.**, за 30 секунд до окончания заданного времени будет подано два звуковых сигнала, а по истечении времени – три звуковых сигнала.
- Чтобы включить таймер презентации, нажмите кнопку ▼, а затем с помощью кнопок ◀/▶ выделите **Вкл.** и нажмите кнопку **ОК**.
- На экране появится подтверждение. Выделите **Да** и нажмите **ОК** на пульте ДУ для подтверждения. На экране появится сообщение **«Таймер включен»**. Таймер начнет отсчет времени до включения.

Для сброса таймера необходимо выполнить следующие действия:

- Перейдите в меню **НАСТРОЙКИ СИСТЕМЫ: Основные > Таймер презентации** и выделите **Выкл.** Нажмите **ОК**. На экране появится подтверждение.
- Выделите **Да** и нажмите **ОК** для подтверждения. На экране появится сообщение **«Таймер выключен»**.

Удаленное постраничное пролистывание

Перед использованием функции перелистывания подключите проектор к ПК или портативному компьютеру с помощью кабеля USB. Подробную информацию см. в разделе "[Подключение](#)" на стр. 19.

Нажав **PAGE+/PAGE-** (**страница+/страница-**) на пульте ДУ, можно осуществлять управление программой отображения (на подключенном ПК), поддерживающей команды перелистывания вверх/вниз (например, Microsoft PowerPoint).

Если функция удаленного постраничного пролистывания не работает, проверьте USB-соединение и убедитесь в том, что на компьютере установлена последняя версия драйверов для мыши.

 Функция удаленного постраничного пролистывания не работает с операционной системой Microsoft® Windows®98. Рекомендуется использовать операционную систему Windows®XP или более позднюю.

Фиксация изображения

Для остановки кадра нажмите **FREEZE (стоп-кадр)** на пульте ДУ. В левом верхнем углу экрана появится слово «**СТОП-КАДР**». Для отмены функции нажмите любую кнопку на проекторе или ПДУ.

 Если на пульте ДУ есть следующие кнопки, то следует помнить, что они не отменяют функцию: **LASER (лазер)**, **PAGE+/PAGE-** (**страница+/страница-**), **NETWORK (сеть)**, **NETWORK SETTING (сетевые настройки)**.

Даже если изображение на экране остановлено, его воспроизведение продолжается на видео- или другом устройстве. Поэтому даже при остановленном изображении продолжается воспроизведение звука, если подключено устройство с активным аудиовыходом.

Скрытие изображения

Во время презентации, чтобы привлечь внимание аудитории, можно использовать функцию **ECO BLANK (Экон. - пустой экран)** для отключения изображения на экране. Если данная функция активируется при подключенном входном аудиосигнале, воспроизведение звука продолжается.

В меню **НАСТРОЙКИ СИСТЕМЫ: Основные > Настройки рабочего режима > Таймер пустого экрана** можно задать продолжительность промежутка времени, по истечении которого проектор автоматически включает изображение при отсутствии воздействия пользователя на элементы управления проектора или пульта ДУ.



Если установка продолжительности не подходит для презентации, выберите **Отключено**.



Независимо от того, включена ли функция **Таймер пустого экрана**, можно нажимать большинство кнопок на проекторе или на пульте ДУ, чтобы восстановить изображение.

 Во время работы проектора запрещается закрывать проекционный объектив какими-либо предметами – это может привести к нагреванию и деформированию этих предметов или даже стать причиной возгорания.

Блокировка кнопок управления

С помощью блокировки кнопок управления на проекторе можно предотвратить случайное изменение настроек проектора (например, детьми). При включенной функции **Блокировка клавиш панели** никакие кнопки управления на проекторе не работают, за исключением кнопки  **POWER (питание)**.

1. Перейдите в меню **НАСТРОЙКИ СИСТЕМЫ: Основные > Блокировка клавиш панели** и выберите **Вкл.** кнопками   на проекторе или на пульте ДУ. На экране появится подтверждение.
2. Выделите **Да** и нажмите **ОК** для подтверждения.

Для отключения блокировки кнопок проектора используйте пульт ДУ для входа в меню **НАСТРОЙКИ СИСТЕМЫ: Основные > Блокировка клавиш панели** и нажмите   , чтобы выбрать **Выкл.**

 При заблокированных кнопках проектора кнопки пульта ДУ остаются включенными.





 Если проектор будет выключен без разблокирования его кнопок, то при следующем включении проектор останется с заблокированными кнопками.

Эксплуатация в условиях большой высоты

При работе на высоте 1500-3000 м над уровнем моря и при температуре 0 °С–35 °С рекомендуется использовать **Режим высокогорья**.

 Не используйте **Режим высокогорья** на высоте 0 – 1500 м и при температуре окружающей среды 0 – 35 °С. Включение данного режима в подобных условиях приведет к переохлаждению проектора.

Чтобы включить **Режим высокогорья**:

1. Нажмите **MENU (МЕНЮ)**, затем нажимайте   пока не будет выбрано меню **НАСТРОЙКИ СИСТЕМЫ: Дополнит..**
2. Нажмите  , чтобы выделить **Режим высокогорья**, а затем нажмите   , чтобы выбрать **Вкл.**. На экране появится подтверждение.
3. Выделите **Да** и нажмите **ОК**.

Если используется **Режим высокогорья**, возможно повышение уровня рабочего шума, связанное с увеличением оборотов вентилятора для обеспечения надлежащего охлаждения и функционирования системы.

При эксплуатации проектора в других тяжелых условиях (отличных от вышеуказанных) возможно автоматическое отключение проектора, обеспечивающее его защиту от перегрева. В этом случае, следует переключить проектор в «Режим высокогорья» для предотвращения отключения. Однако это не означает, что данный проектор можно эксплуатировать абсолютно в любых жестких условиях окружающей среды.

Регулировка звука

Следующая регулировка звука выполняется для динамика проектора. Убедитесь в правильности подключения через аудиовход проектора. Подробная информация о подключении через аудиовход представлена в разделе "Подключение" на стр. 19.

Отключение звука

Для временного отключения звука нажмите , или:

1. Нажмите **MENU (МЕНЮ)**, затем нажимайте **◀/▶** пока не будет выбрано меню **НАСТРОЙКИ СИСТЕМЫ: Дополнит..**
2. Нажмите **▼**, чтобы выделить **Настройки звука**, а затем нажмите **OK**. Появится страница **Настройки звука**.
3. Выделите **Отключение звука** и с помощью кнопок **◀/▶** выберите **Вкл..**

Регулировка громкости звука

Для регулировки уровня звука нажмите  / ), или:

1. Повторите шаги 1 – 2 выше.
2. С помощью кнопки **▼** выделите пункт **Громкость** и выберите нужный уровень громкости с помощью кнопок **◀/▶**.

Отключение функции Звук вкл./выкл. пит.

Для отключения звука при включении/выключении питания:

1. Повторите шаги 1 – 2 выше.
2. Нажмите **▼**, чтобы выделить **Звук вкл./выкл. пит.**, затем нажмите **◀/▶**, чтобы выбрать **Выкл..**

 В данном случае изменить **Звук вкл./выкл. пит.** можно только путем установки значения Вкл. или Выкл. Отключение звука или изменение уровня громкости не влияет на **Звук вкл./выкл. пит..**

Использование тестового шаблона

Проектор может выводить решетку тестового образца. Он позволяет отрегулировать размер и фокус изображения и избежать искажений проецируемого изображения.

Для отображения тестового образца выполните один следующих шагов:

- Нажмите **QUICK INSTALL (быстрая установка)** на пульте дистанционного управления. Нажмите **▼**, чтобы выделить **Тестовый образец**, а затем нажмите **OK**. Нажмите **◀/▶** для выбора **Вкл..**
- Откройте экранное меню и перейдите в **НАСТРОЙКИ СИСТЕМЫ: Дополнит. > Тестовый образец**, затем нажмите **◀/▶**, чтобы выбрать **Вкл..**

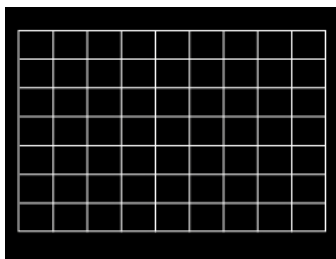

Использование обучающих шаблонов

Проектор предлагает несколько предустановленных шаблонов для разных обучающих целей. Для активации шаблона:

1. Откройте экранное меню и перейдите в **ДИСПЛЕЙ > Обучающий шаблон**, затем нажмите **▲/▼**, чтобы выбрать **Школьная доска** или **Белая доска**.
2. Нажмите **◀/▶**, чтобы выбрать нужный шаблон.
3. Нажмите **ОК**, чтобы активизировать шаблон.

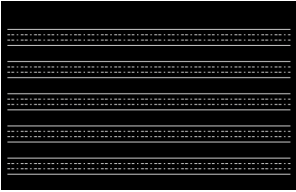
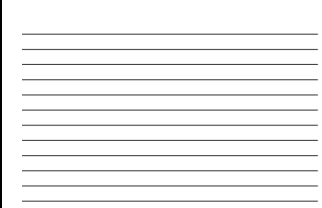
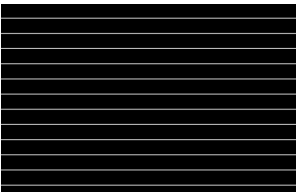
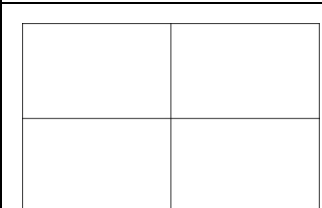
Обучающий шаблон	Белая доска	Школьная доска
Составление письма		
Рабочий лист		
Координатная сетка		

Выключение проектора

1. Нажмите кнопку **POWER (питание)**, после чего появится запрос на подтверждение.
При отсутствии каких-либо действий со стороны пользователя в течение нескольких секунд сообщение исчезает.
2. Нажмите кнопку **POWER (питание)** повторно. **Индикатор питания (POWER)** мигает оранжевым, лампа проектора выключается, а вентиляторы продолжают работать в течение примерно 90 секунд для охлаждения проектора.



В целях защиты лампы проектора не реагирует на команды во время охлаждения.

Чтобы сократить время охлаждения, можно включить функцию быстрого охлаждения. Подробную информацию см. в разделе **"Быстрое охлаждение"** на стр. 50.

3. По окончании охлаждения будет подан **«Звук отключения питания»**. **Индикатор питания (POWER)** горит оранжевым, а вентиляторы выключаются. Извлеките вилку шнура питания из розетки.



Чтобы отключить звук включения/выключения питания, см. **"Отключение функции Звук вкл./выкл. пит."** на стр. 41.



Если проектор выключен неправильно, то при его повторном включении включаются вентиляторы охлаждения, работающие в течение нескольких минут. Нажмите **POWER (питание)** еще раз, чтобы включить проектор, после того как вентиляторы остановятся и **Индикатор питания (POWER)** станет оранжевым.



Срок службы лампы зависит от условий освещения и эксплуатации.

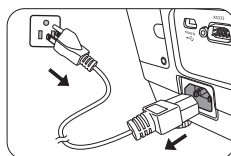

Непосредственное отключение питания

Сетевой кабель можно отключить сразу после выключения проектора. Чтобы защитить лампу подождите приблизительно 10 минут прежде чем перезапустить проектор. (При попытке перезапустить проектор вентилятор может работать несколько минут для охлаждения.) В таких случаях снова нажмите **POWER (питание)**, чтобы включить проектор, после того как вентиляторы остановятся, и **Индикатор питания (POWER)** станет оранжевым.

Работа с меню

Система меню

Обратите внимание, что функции экранных меню зависят от типа выбранного входного сигнала и модели проектора.



Главное меню	Подменю	Параметры	
1. ДИСПЛЕЙ	Цвет стены	Выкл./Светло-желтый/Розовый/ Светло-зеленый/Синий/Школьная доска	
	Формат	Авто/Реальн./4:3/16:9/16:10	
	Автокорр. трапеции	Вкл./Выкл.	
	Тр. иск. 2D		
	Настройка по углам		
	Положение		
	Фаза		
	Размер по горизонт.		
	Цифровое увеличение		
	3D	Режим 3D	Авто/Верт. стереопара/Черед. Кадров/ Упаковка кадров/Гор. стереопара/ Выкл.
		Синхр. 3D - Инвертировать	Отключено/Инвертировать
		Сохранить настройки 3D	Настройки 3D 1/Настройки 3D 2/ Настройки 3D 3
		Применить настройки 3D	Настройки 3D 1/Настройки 3D 2/ Настройки 3D 3/Выкл.
	Обучающий шаблон	Школьная доска	Выкл./Составление письма/Рабочий лист/Координатная сетка
		Белая доска	Выкл./Составление письма/Рабочий лист/Координатная сетка
2. ИЗОБРА- ЖЕНИЕ	Режим изображения	Ярко/Презентация/sRGB/Кино/(3D)/Пользовательский 1/ Пользовательский 2	
	Режим справки	Ярко/Презентация/sRGB/Кино/(3D)	
	Яркость		
	Контрастность		
	Цвет		
	Оттенок		
	Резкость		
	Brilliant Color	Вкл./Выкл.	
	Температура цвета	Холодный/Норм./Теплый	
	Настройка температуры цвета	Уров. R/Уров. G/Уров. B/Смещ. R/ Смещ. G/Смещ. B	
	3D управление цветом	Основной цвет	R/G/B/C/M/Y
		Оттенок	
		Насыщенность	
	Сбросить настройки изображения	Текущие/Все/Отмена	



Главное меню	Подменю	Параметры	
3. ИСТОЧНИК	Быстрый автопоиск	Вкл./Выкл.	
	Преобр. цвет. простр.	Авто/RGB/YUV	
4. НАСТРОЙКИ СИСТЕМЫ: Основные	Таймер презентации	Интервал таймера	1 ~ 240 минут
		Дисплей таймера	Всегда/3 мин/2 мин/1 мин/никогда
		Положение таймера	Слева сверху/Слева снизу/Справа сверху/Справа снизу
		Способ отсчета таймера	Назад/Вперед
		Звуковое напоминание	Вкл./Выкл.
		Вкл./Выкл.	
	Язык	English / Français / Deutsch Italiano / Español / Русский 繁體中文 / 简体中文 / 日本語 / 한국어 / Svenska / Nederlands / Türkçe / Čeština / Português / हिन्दी / Polski Magyar / Hrvatski / Română / Norsk / Dansk / Български / Suomi / Indonesian / Ελληνικά / العربية / हिन्दी	
	Установка проектора	Спер. - стол/Сзади на столе/Сзади потолок/Спер. потолок	
	Настройки меню	Время вывода меню	5 с/10 с/20 с/30 с/всегда
		Положение меню	В центре/Слева сверху/Справа сверху/Справа снизу/Слева снизу
		Напоминающее сообщение	Вкл./Выкл.
	Настройки рабочего режима	Прямое включение питания	Вкл./Выкл.
		Вкл. при обнаруж. сигнала	Вкл./Выкл.
		Автоотключение	Отключено/3 мин/10 мин/15 мин/20 мин/25 мин/30 мин
		Быстрое охлаждение	Вкл./Выкл.
		Немедленный перезапуск	Вкл./Выкл.
		Таймер пустого экрана	Отключено/5 мин/10 мин/15 мин/20 мин/25 мин/30 мин
		Таймер сна	Отключено/30 мин/1 ч/2 ч/3 ч/4 ч/8 ч/12 ч
	Дист. приемник	Спереди и сзади/Спереди/Сзади	
	Блокировка клавиш панели	Вкл./Выкл.	
	Цвет фона	Черный/Синий/Фиолетовый/BenQ	
Начальный экран	Черный/Синий/BenQ		

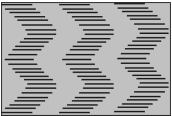

Главное меню	Подменю	Параметры	
5. НАСТРОЙКИ СИСТЕМЫ: Дополнит.	Режим высокогорья	Вкл./Выкл.	
	Настройки звука	Отключение звука	Вкл./Выкл.
		Громкость	
		Звук вкл./выкл. пит.	Вкл./Выкл.
	Настройки лампы	Режим лампы	Норм./Экономичный/SmartEco/LampSave
		Сброс таймера лампы	
		Таймер лампы	
	Настройки безопасн.	Изменить пароль	
		Изменить параметры безопасности	Блокировка при включении
	Скорость передачи		2400/4800/9600/14400/19200/38400/57600/115200
	Тестовый образец		Вкл./Выкл.
	Субтитры (СТ)	Включить СТ	Вкл./Выкл.
		Версия СТ	CC1/CC2/CC3/CC4
Настройки реж. ожид.	Выход монитора	Вкл./Выкл.	
	Транзитная передача звука	Выкл./Аудиовход/Аудио Лев./Прав./HDMI-1/HDMI-2	
	Сброс всех настроек	Сброс/Отмена	
6. ИНФОРМАЦИЯ	Текущее состояние системы	<ul style="list-style-type: none"> • Источник • Режим изображения • Режим лампы • Разрешение • Формат 3D • Система цвета • Срок службы лампы • Версия встроенного ПО 	

Обратите внимание, что эти пункты меню доступны только в том случае, если проектор обнаружил по крайней мере один действительный сигнал. Если к проектору не подключено оборудование или сигнал не обнаружен, доступны лишь некоторые пункты меню.

Описание каждого меню

Функция	Описание
Цвет стены	Корректировка цвета проецируемого изображения в тех случаях, когда поверхность отображения не является белой. Подробную информацию см. в разделе " Цвет стены " на стр. 34.
Формат	Существует несколько способов установки формата изображения в зависимости от источника входного сигнала. Подробнее см. " Выбор формата изображения " на стр. 31.
Тр. иск. 2D	Коррекция любого трапецеидального искажения изображения. Подробнее см. " Коррекция трапецеидального искажения " на стр. 25.
Положение	<p>Отображение страницы настройки положения. Для перемещения проецируемого изображения воспользуйтесь кнопками перемещения. Значения, отображаемые в нижней части страницы, изменяются при каждом нажатии кнопки до достижения максимального или минимального соответствующего значения.</p> <p> Данная функция доступна только при выбранном сигнале ПК (аналоговый RGB).</p>
Фаза	<p>Регулировка фазы синхронизации для уменьшения искажения изображения.</p>  <p> Данная функция доступна только при выбранном сигнале ПК (аналоговый RGB).</p>
Размер по горизонт.	<p>Настройка ширины изображения по горизонтали.</p> <p> Данная функция доступна только при выбранном сигнале ПК (аналоговый RGB).</p>
Цифровое увеличение	Увеличение или уменьшение размера проецируемого изображения. Подробнее см. " Увеличение и поиск деталей " на стр. 31.

Функция	Описание
1. Меню ДИСПЛЕЙ 3D	<p>Данный проектор оснащен функцией 3D, которая позволяет просматривать фильмы и видеоклипы 3D в более реалистичном формате за счет повышенной глубины изображения. Для просмотра изображений 3D необходимо использовать специальные очки.</p> <p>Режим 3D По умолчанию выбирается настройка Авто и проектор автоматически выбирает подходящий формат 3D при обнаружении материалов 3D. Если проектор не может распознать формат 3D, нажмите ▲/▼ для выбора режима 3D.</p> <p> Если функция 3D включена:</p> <ul style="list-style-type: none"> • Уровень яркости проецируемого изображения уменьшится. • Настроить Режим изображения нельзя. <p>Синхр. 3D - Инvertировать При наличии инвертированной глубины изображения используйте эту функцию для устранения проблемы.</p> <p>Сохранить настройки 3D После успешного отображения материалов 3D и ввода необходимых поправок можно включить данную функцию и выбрать набор настроек 3D, чтобы сохранить текущие настройки 3D.</p> <p>Применить настройки 3D После того как настройки 3D будут сохранены, можно применить их, выбрав из набора сохраненных настроек 3D. После применения настроек, проектор автоматически воспроизведет поступающие материалы 3D, если они соответствуют сохраненным настройкам 3D.</p> <p> Может (могут) использоваться только набор (-ы) настроек 3D с введенными данными.</p>
	<p>Обучающий шаблон</p> <p>Подробную информацию см. в разделе "Использование обучающих шаблонов" на стр. 42.</p>
2. Меню ИЗОБРАЖЕНИЕ	<p>Режим изображения</p> <p>Стандартные режимы изображения позволяют оптимизировать настройку изображения в соответствии с типом программы. Подробнее см. "Выбор режима изображения" на стр. 34.</p>
	<p>Режим справки</p> <p>Выбор режима изображения, наиболее подходящего по качеству, и дальнейшая тонкая настройка изображения путем установки параметров, отображаемых ниже на этой странице. Подробную информацию см. в разделе "Настройка режима Пользовательский 1/Пользовательский 2" на стр. 34.</p>
	<p>Яркость</p> <p>Настройка яркости изображения. Подробнее см. "Регулировка параметра Яркость" на стр. 35.</p>

Функция	Описание
2. Меню ИЗОБРАЖЕНИЕ	Контрастность Настройка контрастности между темной и светлой частями изображения. Подробнее см. " Регулировка параметраКонтрастность " на стр. 35.
	Цвет Регулирование уровня насыщенности цвета – количества каждого цвета в изображении. Подробнее см. " Регулировка параметраЦвет " на стр. 35.  Данная функция доступна только при выбранном сигнале Video, S-Video или Component Video (компонентный видеосигнал).
	Оттенок Настройка красного и зеленого цветовых оттенков изображения. Подробнее см. " Регулировка параметраОттенок " на стр. 35.  Эта функция доступна, только когда выбран сигнал Video или S-Video и система имеет формат NTSC.
	Резкость Настройка резкости изображения. Подробную информацию см. в разделе " Регулировка параметраРезкость " на стр. 35.  Данная функция доступна только при выбранном сигнале Video, S-Video или Component Video (компонентный видеосигнал).
	Brilliant Color Подробную информацию см. в разделе " Регулировка параметраBrilliant Color " на стр. 35.
	Температура цвета Подробнее см. " Выбор Температура цвета " на стр. 36.
	Настройка температуры цвета Подробнее см. " Настройка цветовой температуры " на стр. 36.
	3D управление цветом Подробнее см. " 3D управление цветом " на стр. 36.
Сбросить настройки изображения Подробнее см. " Перенастройка текущего или всех режимов изображения " на стр. 37.	
3. Меню ИСТОЧНИК	Быстрый автопоиск Подробнее см. " Выбор входного сигнала " на стр. 30.
	Преобр. цвет. простр. Подробнее см. " Выбор входного сигнала " на стр. 30.

Функция	Описание
Таймер презентации	Функция напоминания выступающему о времени окончания презентации. Подробнее см. " Настройка таймера презентации " на стр. 37.
Язык	Выбор языка экранного меню. Подробную информацию см. в разделе " Порядок работы с меню " на стр. 27.
Установка проектора	Проектор можно установить под потолком или позади экрана, а также с одним или несколькими зеркалами. Подробнее см. " Выбор местоположения " на стр. 15.
Настройки меню	Время вывода меню Выбор времени отображения экранного меню после последнего нажатия кнопки.
	Положение меню Определяет положение экранного меню (OSD). Напоминающее сообщение Настройка включения или отключения показа сообщений-напоминаний.
Настройки рабочего режима	Прямое включение питания Обеспечивает автоматическое включение проектора после подачи питания по шнуру питания.
	Вкл. при обнаруж. сигнала Задаёт, включать ли проектор непосредственно без нажатия кнопок POWER (питание) (питание) или ON (ВКЛ.) , когда проектор находится в режиме ожидания и сигнал подается через VGA кабель.
	Автоотключение Обеспечивает автоматическое выключение проектора при отсутствии входного сигнала в течение заданного времени. Подробную информацию см. в разделе " Настройка Автоотключение " на стр. 55.
	Быстрое охлаждение Используется для включения и выключения функции быстрого охлаждения. При установке значения Вкл. функция активна, и время охлаждения проектора сокращается приблизительно до 15 секунд по сравнению с нормальным временем охлаждения, равным 90 секундам.  Данная функция доступна, только если параметр Немедленный перезапуск отключен.
Немедленный перезапуск Включение Вкл. позволяет немедленно перезапустить проектор в течение 90 секунд после выключения.	
Таймер пустого экрана Установка времени отображения пустого экрана после включения функции пустого экрана; по истечении указанного времени снова выводится изображение. Подробнее см. " Скрытие изображения " на стр. 39.	
Таймер сна Настройка таймера автоматического выключения проектора.	

	Функция	Описание
4. Меню НАСТРОЙКИ СИСТЕМЫ: Основные	Дист. приемник	Позволяет задействовать все дистанционные приемники или один конкретный дистанционный приемник на проекторе.
	Блокировка клавиш панели	Блокирует все кнопки на пульт проектора, кроме кнопки  POWER (питание) и кнопок на пульте ДУ. Подробнее см. "Блокировка кнопок управления" на стр. 40.
	Цвет фона	Задает цвет фона для проектора.
	Начальный экран	Выбор заставки при включении проектора.
5. Меню НАСТРОЙКИ СИСТЕМЫ: Дополнит.	Режим высокогорья	Режим для работы на большой высоте. Подробнее см. "Эксплуатация в условиях большой высоты" на стр. 40.
	Настройки звука	Подробнее см. "Регулировка звука" на стр. 41.
	Настройки лампы	Режим лампы Подробнее см. "Настройка Режим лампы" на стр. 55. Сброс таймера лампы Подробнее см. "Сброс таймера лампы" на стр. 59. Таймер лампы Подробную информацию о расчете времени работы лампы см. в разделе "Данные о времени работы лампы" на стр. 55
	Настройки безопасн.	Подробнее см. "Защита паролем" на стр. 28.
	Скорость передачи	Задает скорость передачи, соответствующую параметрам компьютера, для подключения проектора с помощью кабеля RS-232 или загрузки микропрограммного обеспечения проектора. Эта функция может использоваться только квалифицированными специалистами по обслуживанию.
	Тестовый образец	Подробнее см. "Использование тестового шаблона" на стр. 41.

Функция	Описание
5. Меню НАСТРОЙКИ СИСТЕМЫ: Дополнит. Субтитры (СТ)	<p>Включить СТ Для включения функции выберите Вкл. при передаче субтитров с помощью выбранного входного сигнала.</p> <ul style="list-style-type: none"> Субтитры: Отображение на экране диалога, монолога и звуковых эффектов телевизионных программ и видео в виде субтитров (обычно имеют отметку «СС» в ТВ программах). <p>Версия СТ Выбор предпочитаемого режима субтитров. Для просмотра субтитров выберите СС1, СС2, СС3 или СС4 (СС1 показывает субтитры на официальном языке вашего региона).</p>
	<p>Выход монитора Для включения этой функции выберите Вкл. Проектор может выводить сигнал VGA, когда он находится в режиме ожидания, а разъем COMPUTER1 (компьютер1) подключен к соответствующим устройствам. Для рекомендаций по установлению соединения см. "Подключение" на стр. 19.</p> <p>Транзитная передача звука Нажмите ◀/▶ для выбора источника, который будет использоваться в рабочем режиме. Для рекомендаций по установлению соединения см. "Подключение" на стр. 19. Если соответствующие разъемы должным образом подсоединены к устройству, проектор может выводить звук на внешний динамик в режиме ожидания. Звук встроенного (-ых) динамика (-ов) отключается в режиме ожидания.</p> <p> Использование этой функции немного увеличивает расход электроэнергии в режиме ожидания.</p>
Сброс всех настроек	<p>Возврат к исходным заводским настройкам.</p> <p> Сброс следующих настроек не производится: Тр. иск. 2D, Пользовательский 1, Пользовательский 2, Режим справки, 3D управление цветом, Сбросить настройки изображения, Установка проектора, Язык, Режим высокогорья, Настройки безопасн., Скорость передачи.</p>

Функция	Описание
<p style="writing-mode: vertical-rl; transform: rotate(180deg);">6. Меню ИНФОРМАЦИЯ</p> <p>Текущее состояние системы</p>	<p>Источник Показывает текущий источник сигнала.</p> <p>Режим изображения Показывает режим, выбранный в меню ИЗОБРАЖЕНИЕ.</p> <p>Режим лампы Показывает текущий режим лампы.</p> <p>Разрешение Показывает исходное разрешение входного сигнала.</p> <p>Формат 3D Показывает текущий режим 3D.</p> <p>Система цвета Показывает входной формат системы.</p> <p>Срок службы лампы Показывает наработку лампы в часах.</p> <p>Версия встроенного ПО Показывает версию микропрограммного обеспечения проектора.</p>

Обслуживание

Уход за проектором

Данный проектор не требует значительного обслуживания. Единственное, что необходимо регулярно выполнять, – это чистка объектива и корпуса.

Запрещается снимать какие-либо детали проектора. При необходимости замены других частей обращайтесь к поставщику.

Чистка объектива

В случае появления на поверхности объектива пыли или грязи выполните чистку. Перед очисткой объектива обязательно выключите проектор и дайте ему полностью остыть.

- Для очистки от пыли используйте сжатый воздух.
- В случае появления грязи или пятен очистите поверхность с помощью бумаги для чистки объектива и аккуратно протрите мягкой тканью, пропитанной чистящим средством для объектива.
- Никогда не используйте абразивные материалы, щелочные или кислотные очистители, абразивную пасту или такие летучие растворители как спирт, бензин или инсектициды. Использование таких материалов или продолжительный контакт с резиной или винилом может привести к повреждению поверхности проектора и материала корпуса.

Чистка корпуса проектора

Перед очисткой корпуса необходимо выключить проектор, следуя процедуре отключения, описанной в разделе "[Выключение проектора](#)" на стр. 43, и вынуть штепсельную вилку из розетки.

- Для удаления грязи или пыли протрите корпус мягкой тканью без пуха.
- Для очистки от присохшей грязи или пятен смочите мягкую ткань водой или нейтральным (pH) растворителем и протрите корпус.

 Запрещается использовать воск, спирт, бензин, растворитель и другие химические моющие средства. Это может привести к повреждению корпуса.

Хранение проектора

При необходимости длительного хранения проектора соблюдайте следующие правила.

- Убедитесь, что температура и влажность в месте хранения соответствуют рекомендациям для данного проектора. Информацию о диапазоне температур можно найти в разделе "[Технические характеристики](#)" на стр. 62 или получить у поставщика.
- Уберите ножки регулятора наклона.
- Извлеките элементы питания из пульта ДУ.
- Упакуйте проектор в оригинальную или аналогичную упаковку.

Транспортировка проектора

Рекомендуется осуществлять транспортировку проектора в оригинальной заводской или аналогичной упаковке.

Сведения о лампе

Данные о времени работы лампы

Во время работы проектора продолжительность наработки лампы (в часах) автоматически рассчитывается с помощью встроенного таймера. Расчет эквивалентного значения времени работы лампы в часах производится следующим образом:

Наработка Лампы = (кол-во часов в режиме **Норм.**) + (кол-во часов в режиме **Экономичный**) + (кол-во часов в режиме **SmartEco**) + (кол-во часов в режиме **LampSave**)

Общее (суммарное) количество часов работы лампы = 2,50 x (кол-во часов в режиме **Норм.**) + 1,875 x (кол-во часов в режиме **Экономичный**) + 1,25 x (кол-во часов в режиме **SmartEco**) + 1,00 x (кол-во часов в режиме **LampSave**).

Для получения данных о времени работы лампы (в часах):

1. Нажмите **MENU (МЕНЮ)**, а затем нажмите ◀/▶, чтобы выделить меню **НАСТРОЙКИ СИСТЕМЫ: Дополнит..**
2. Нажмите ▼, чтобы выделить **Настройки лампы**, а затем нажмите **ОК**. Появится страница **Настройки лампы**.
3. В меню отобразится информация **Таймер лампы**.
4. Чтобы выйти из меню, нажмите **MENU (МЕНЮ)**.

Сведения о времени наработки лампы можно также найти в меню **ИНФОРМАЦИЯ**.

Продление срока службы лампы

Проекционная лампа является расходным материалом, и при правильной эксплуатации ее срок службы составляет до 3000 – 4000 часов. Чтобы максимально продлить срок службы лампы, можно выполнить следующие настройки в экранном меню.

• Настройка Режим лампы

Работа проектора в режиме **Экономичный**, **SmartEco** или **LampSave** позволяет увеличить срок службы лампы. Для этого перейдите в меню **НАСТРОЙКИ СИСТЕМЫ: Дополнит. > Настройки лампы > Режим лампы** и нажимайте кнопки ◀/▶.

Режим лампы	Описание
Норм.	Дает полную мощность лампы
Экономичный	Снижает яркость, чтобы увеличить срок службы лампы и уменьшает шум вентилятора
SmartEco	Автоматически регулирует мощность лампы в зависимости от яркости воспроизводимого материала
LampSave	Регулирует мощность лампы автоматически и снижает яркость, чтобы увеличить срок службы лампы

• Настройка Автоотключение

При использовании данной функции происходит автоматическое выключение проектора, если отсутствует входной сигнал в течение заданного периода времени, во избежание сокращения срока службы лампы.

Для настройки функции **Автоотключение**, перейдите в меню **НАСТРОЙКИ СИСТЕМЫ: Основные > Настройки рабочего режима > Автоотключение** и нажимайте кнопки ◀/▶. Если стандартные варианты продолжительности не подходят, выберите вариант **Отключено**. По истечении определенного промежутка времени проектор автоматически выключится.

Срок замены лампы

Когда **Индикатор лампы** загорается красным цветом или появляется сообщение, что необходимо заменить лампу, свяжитесь с дилером или зайдите на сайт <http://www.BenQ.com> перед установкой новой лампы. Использование старой лампы может вызвать нарушение нормальной работы проектора, кроме того (хоть и в достаточно редких случаях) это может привести к взрыву лампы.

 В случае перегрева лампы загораются индикаторы **Индикатор лампы (LAMP)** и **Сигнальная лампа температуры (TEMP)**. Выключите проектор и оставьте для охлаждения на 45 минут. Если после включения питания индикатор лампы или температуры по-прежнему горит, обратитесь к поставщику. Подробнее см. "**Индикаторы**" на стр. 60.

О замене лампы напоминают следующие предупреждения.

Состояние	Сообщение
<p>Для обеспечения оптимальной работы установите новую лампу. Если проектор обычно работает в режиме Экономичный (см. раздел "Данные о времени работы лампы" на стр. 55), то можно продолжать работу до вывода следующего предупреждения о наработке лампы.</p> <p>Нажмите ОК, чтобы скрыть сообщение.</p>	<p>УВЕДОМЛЕНИЕ</p> <p>Закажите лампу на замену</p> <p>Эквив. Ресурс Лампы >XXXX часов</p> <p>Закажите лампу на www.BenQ.com</p> <p>ОК</p>
<p>Настоятельно рекомендуется заменить лампу на этом этапе. Лампа является расходным материалом. Яркость лампы со временем уменьшается. Это нормальное явление. В случае значительного снижения яркости лампу можно заменить.</p> <p>Нажмите ОК, чтобы скрыть сообщение.</p>	<p>УВЕДОМЛЕНИЕ</p> <p>Скоро потребуется замена лампы</p> <p>Эквив. Ресурс Лампы >XXXX часов</p> <p>Закажите лампу на www.BenQ.com</p> <p>ОК</p>
<p>Для продолжения нормальной работы проектора данную лампу НЕОБХОДИМО заменить.</p> <p>Нажмите ОК, чтобы скрыть сообщение.</p>	<p>УВЕДОМЛЕНИЕ</p> <p>Замените лампу сейчас</p> <p>Эквив. Ресурс Лампы >XXXX часов</p> <p>Закажите лампу на www.BenQ.com</p> <p>ОК</p> <p>УВЕДОМЛЕНИЕ</p> <p>Срок эксплуатации лампы</p> <p>Замените лампу (см. рук-во польз.)</p> <p>Сброс таймера лампы</p> <p>Закажите лампу на www.BenQ.com</p> <p>ОК</p>

 «XXXX» в указанных выше сообщениях – это цифры, которые отличаются в зависимости от модели.

Замена лампы

ПРЕДУПРЕЖДЕНИЕ:

- Во избежание поражения электрическим током перед заменой лампы обязательно выключите проектор и отсоедините шнур питания.
 - Во избежание сильных ожогов дайте проектору остыть в течение как минимум 45 мин перед заменой лампы.
 - Во избежание порезов, а также во избежание повреждения внутренних деталей проектора соблюдайте предельную осторожность, удаляя острые осколки стекла разбившейся лампы.
 - Во избежание травм и для предотвращения ухудшения качества изображения не прикасайтесь к пустому отсеку лампы, когда лампа извлечена, чтобы не задеть объектив.
 - Лампа содержит ртуть. Ознакомьтесь с местными правилами утилизации опасных отходов и соблюдайте их при утилизации использованных ламп.
 - Для бесперебойной работы проектора рекомендуется приобрести соответствующую запасную лампу на замену.
 - При замене лампы на проекторе, установленном под потолком, во избежание травм в результате попадания осколков лампы в глаза, убедитесь, что никто не находится внизу.
 - Убедитесь в хорошей вентиляции вблизи разбитой лампы. Рекомендуется использовать респираторы, защитные очки или лицевой щиток, а также использовать такую спецодежду, как перчатки.
1. Выключите проектор и выньте вилку шнура питания из розетки. Если лампа горячая, то во избежание ожогов подождите приблизительно 45 минут, пока лампа остынет.

2. Ослабьте винт(ы), крепящие крышку лампы с двух сторон проектора, до тех пор, пока крышка лампы не ослабнет.

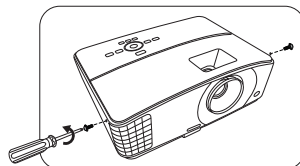

3. Снимите крышку лампы с проектора.

ПРЕДУПРЕЖДЕНИЕ:

- Не включайте питание при снятой крышке лампы.
- Избегайте попадания пальцев между лампой и проектором. Острые края внутри проектора могут стать причиной травм.

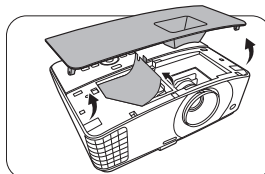

4. Отключите разъем лампы.
5. Ослабьте винт крепления лампы.
6. Поднимите ручку в вертикальное положение.

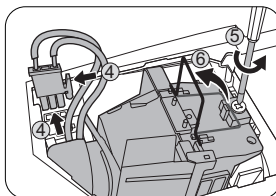

7. С помощью ручки медленно извлеките лампу из проектора.

 ПРЕДУПРЕЖДЕНИЕ:

- При слишком быстром извлечении лампа может разбиться, и осколки попадут внутрь проектора.
- Не оставляйте лампу в местах возможного попадания воды или в местах, доступных детям, а также рядом с легко воспламеняющимися материалами.
- После извлечения лампы не касайтесь внутренних деталей проектора. Прикосновение к оптическим компонентам внутри проектора может привести к появлению цветных пятен и искажению проецируемого изображения.

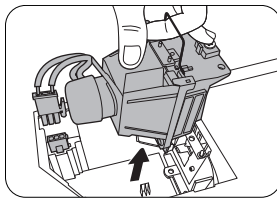

8. Как показано на рисунке, опустите новую лампу.

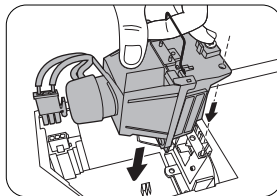

9. Установите разъем лампы.

10. Затяните винт крепления лампы.

11. Убедитесь, что ручка находится полностью в горизонтальном положении и зафиксирована.

 ПРЕДУПРЕЖДЕНИЕ:

- Незатянутый винт – это ненадежное соединение, которое может привести к нарушению нормальной работы проектора.
- Не затягивайте винт слишком сильно.

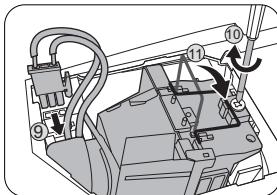

12. Установите крышку лампы на проектор.

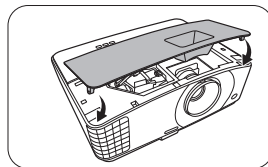

13. Затяните винт(ы) крепления крышки лампы.

 ПРЕДУПРЕЖДЕНИЕ:

- Незатянутый винт – это ненадежное соединение, которое может привести к нарушению нормальной работы проектора.
- Не затягивайте винт слишком сильно.

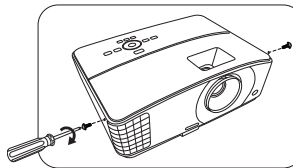

14. Подключите питание и запустите проектор.

 Не включайте питание при снятой крышке лампы.

Сброс таймера лампы

15. Откройте экранное меню после вывода начальной заставки. Перейдите в меню **НАСТРОЙКИ СИСТЕМЫ: Дополнит. > Настройки лампы**. Нажмите **ОК**. На экране появится страница **Настройки лампы**. Выделите **Сброс таймера лампы**. Появляется предупреждающее сообщение о подтверждении сброса таймера лампы. Выделите **Сброс** и нажмите **ОК**. Таймер лампы будет сброшен на 0.



Не следует выполнять сброс, если лампа не новая или не была заменена – это может привести к повреждению.

Индикаторы

Световой индикатор			Состояние и описание
POWER 	TEMP 	LAMP 	
Индикация питания			
Оранжевый	Выкл.	Выкл.	Режим ожидания
Зел. мигающий	Выкл.	Выкл.	Включение питания
Зел.	Выкл.	Выкл.	Нормальная работа
Оранжевый мигающий	Выкл.	Выкл.	Обычное охлаждение при выключении питания
Кр. мигающий	Кр. мигающий	Кр. мигающий	Загрузить
Зел.	Выкл.	Кр.	Ошибка запуска CW
Кр. мигающий	Выкл.	Выкл.	Ошибка остановки преобразователя масштаба (данные)
Кр.	Выкл.	Кр.	Ошибка сброса преобразователя масштаба (только видео проектор)
Зел.	Выкл.	Выкл.	Режим приработки включен
Зел.	Зел.	Зел.	Режим приработки выключен
Индикация лампы			
Выкл.	Выкл.	Кр.	Ошибка лампы 1 при обычном режиме работы
Выкл.	Выкл.	Оранжевый мигающий	Лампа не загорается
Зел.	Выкл.	Оранжевый	Срок службы лампы истек
Выкл.	Зел.	Кр.	Крышка лампы открыта
Индикация температуры			
Кр.	Кр.	Выкл.	Ошибка вентилятора 1 (скорость вращения вентилятора не соответствует требуемой скорости).
Кр.	Кр. мигающий	Выкл.	Ошибка вентилятора 2 (скорость вращения вентилятора не соответствует требуемой скорости).
Кр.	Зел.	Выкл.	Ошибка вентилятора 3 (скорость вращения вентилятора не соответствует требуемой скорости).
Кр.	Зел. мигающий	Выкл.	Ошибка вентилятора 4 (скорость вращения вентилятора не соответствует требуемой скорости).
Зел.	Кр.	Выкл.	Ошибка температуры 1 (превышение предельной температуры)

Поиск и устранение неисправностей

? Проектор не включается.

Причина	Способ устранения
Отсутствует питание от сети.	Подключите шнур питания к разъему переменного тока на проекторе и вставьте вилку в электрическую розетку. Если розетка оснащена выключателем, убедитесь, что он замкнут.
Попытка включения проектора во время охлаждения.	Дождитесь окончания процесса охлаждения.

? Отсутствует изображение

Причина	Способ устранения
Источник видеосигнала не включен или подключен неверно.	Включите источник видеосигнала и проверьте подключение сигнального кабеля.
Неправильное подключение проектора к источнику входного сигнала.	Проверьте подключение.
Неверно выбран входной сигнал.	Выберите входной сигнал с помощью кнопки SOURCE (источник) на проекторе или на пульте ДУ.
Крышка объектива закрыта.	Откройте крышку объектива.

? Размытое изображение

Причина	Способ устранения
Неправильно сфокусирован объектив проектора.	Настройте фокус объектива регулятором фокуса.
Неправильное взаимное расположение проектора и экрана.	Отрегулируйте угол и направление проецирования, а также высоту, при необходимости.
Крышка объектива закрыта.	Откройте крышку объектива.

? Не работает пульт ДУ

Причина	Способ устранения
Разряжена батарея.	Замените элементы питания на новые.
Между пультом ДУ и проектором имеется препятствие.	Уберите препятствие.
Вы находитесь далеко от проектора.	Займите положение в пределах 8 м (26 футов) от проектора.

? Неправильно указан пароль

Причина	Способ устранения
Вы забыли пароль.	Подробную информацию см. в разделе "Процедура восстановления пароля" на стр. 29.

Технические характеристики

Характеристики проектора

 Все характеристики могут быть изменены без уведомления.

Оптические характеристики

Разрешение

MX704: 1024 x 768 XGA

MW705: 1280 x 800 WXGA

Проекционная система

Однокристалльное цифровое
микрозеркальное устройство (DMD)

Объектив

F = 2,56 ~ 2,68, f = 22,0 ~ 24,1 мм

Четкий фокус

MX704:

2,38 – 7,15 м @ в режиме «Широкий»,

2,62 – 7,87 м @ в режиме «Теле»

MW705:

2 – 6 м @ в режиме «Широкий»,

2,2 – 6,6 м @ в режиме «Теле»

Лампа

Лампа 240 Вт

Электрические характеристики

Питание

100–240 В, 3,5 А, 50–60 Гц перем. тока
(автомат)

Энергопотребление

370 Вт (макс.); 0,5 Вт (в режиме
ожидания)

Механические характеристики

Масса

3,0 кг (6,61 фунта)

Выходы

Выход RGB

15-контактный D-sub (гнездо) x 1

Динамик

(Стерео) 2 Вт x 1

Аудиовыход

Аудиоразъем x 1

Управление

Управление через последовательный

порт RS-232

9 контактов x 1

ИК-приемник x 2

Входы

Вход компьютера

Вход RGB

15-контактный D-sub (гнездо) x 1

Вход видеосигнала

S-VIDEO

4-контактный разъем Mini DIN x 1

ВИДЕО

Разъем RCA x 1

Вход сигнала SD/HDTV

Аналоговый – компонентный

вход RCA x 3 (через вход RGB)

Цифровой – HDMI x 1; HDMI/

MHL x 1

Вход аудиосигнала

Аудиовход

Аудиоразъем ПК x 1

Аудиоразъем RCA (Л/П) x 1

Порт USB (тип-A x 1; мини B x 1)

Требования к окружающей среде

Рабочая температура

0°C–40°C на уровне моря

Относительная влажность при

эксплуатации

10–90 % (при отсутствии

конденсации)

Высота над уровнем моря при

эксплуатации

0–1499 м при температуре 0–35 °C

1500–3000 м при температуре 0–30 °C

(при включенном режиме

высокогорья)

Габаритные размеры

331 мм (W) x 129,4 мм (H) x 250,6 мм (D)

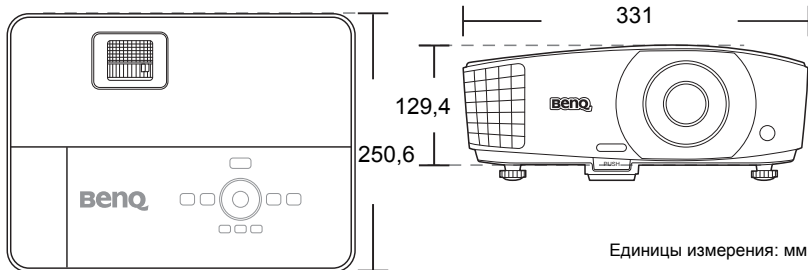

Потолочный монтаж

Винт для потолочного монтажа: M4 (макс. L = 25 мм; макс. L = 20 мм)



Таблица синхронизации

Поддерживаемые режимы синхронизации для входа ПК

Разрешение	Режим	Частота по вертикали (Гц)	Частота по горизонтали (кГц)	Частота пикселей (МГц)
640 x 480	VGA_60*	59,940	31,469	25,175
	VGA_72	72,809	37,861	31,500
	VGA_75	75,000	37,500	31,500
	VGA_85	85,008	43,269	36,000
720 x 400	720 x 400_70	70,087	31,469	28,3221
800 x 600	SVGA_60*	60,317	37,879	40,000
	SVGA_72	72,188	48,077	50,000
	SVGA_75	75,000	46,875	49,500
	SVGA_85	85,061	53,674	56,250
	SVGA_120** (снижение помех)	119,854	77,425	83,000
1024 x 768	XGA_60*	60,004	48,363	65,000
	XGA_70	70,069	56,476	75,000
	XGA_75	75,029	60,023	78,750
	XGA_85	84,997	68,667	94,500
	XGA_120** (снижение помех)	119,989	97,551	115,5
1152 x 864	1152 x 864_75	75	67,5	108
1024 x 576	Синхронизация BenQ и портативного компьютера	60,0	35,820	46,966
1024 x 600	Синхронизация BenQ и портативного компьютера	64,995	41,467	51,419
1280 x 720	1280 x 720_60*	60	45,000	74,250
1280 x 768	1280 x 768_60*	59,87	47,776	79,5
1280 x 800	WXGA_60*	59,810	49,702	83,500
	WXGA_75	74,934	62,795	106,500
	WXGA_85	84,880	71,554	122,500
	WXGA_120** (снижение помех)	119,909	101,563	146,25
1280 x 1024	SXGA_60***	60,020	63,981	108,000
	SXGA_75	75,025	79,976	135,000
	SXGA_85	85,024	91,146	157,500
1280 x 960	1280 x 960_60***	60,000	60,000	108,000
	1280 x 960_85	85,002	85,938	148,500
1360 x 768	1360 x 768_60***	60,015	47,712	85,5
1440 x 900	WXGA+_60***	59,887	55,935	106,500
1400 x 1050	SXGA+_60***	59,978	65,317	121,750
1600 x 1200	UXGA***	60,000	75,000	162,000
1680 x 1050	1680 x 1050_60***	59,954	65,29	146,25
640 x 480 при 67 Гц	MAC13	66,667	35,000	30,240
832 x 624 при 75 Гц	MAC16	74,546	49,722	57,280
1024 x 768 при 75 Гц	MAC19	74,93	60,241	80,000
1152 x 870 при 75 Гц	MAC21	75,060	68,680	100,000

1920 x 1080 при 60 Гц	1920 x 1080_60 (снижение помех)	60	67,5	148,5
1920 x 1200 при 60 Гц	1920 x 1200_60 (снижение помех)	59,95	74,038	154

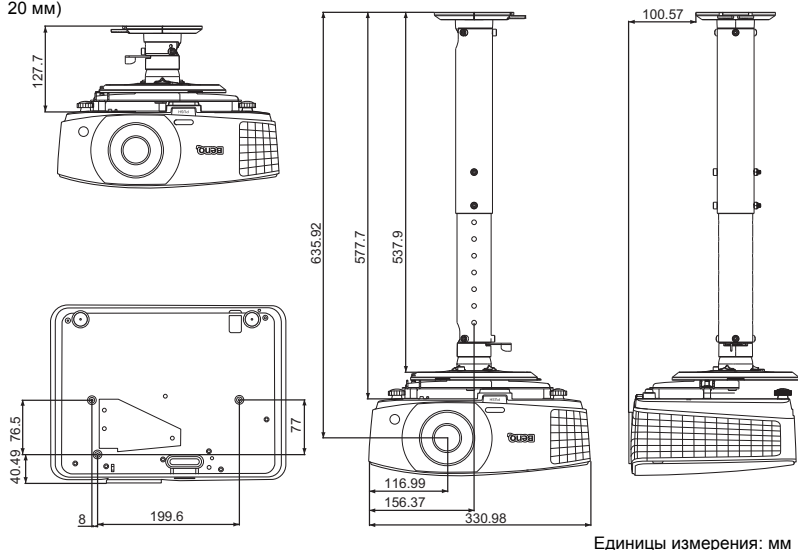
☞ *Поддерживается синхронизация для сигнала трехмерного изображения в форматах **Черед. Кадров, Верт. стереопара и Гор. стереопара**.

***Поддерживается синхронизация для сигнала трехмерного изображения в формате **Черед. Кадров**.

***Поддерживается синхронизация для сигнала трехмерного изображения в форматах **Верт. стереопара и Гор. стереопара**.

☞ Режимы, приведенные выше, могут не поддерживаться вследствие ограничений файла EDID или графической карты VGA. Возможно, некоторые режимы будет невозможно выбрать.

Поддерживается синхронизация для входа HDMI (HDCP)

Разрешение	Режим	Частота по вертикали (Гц)	Частота по горизонтали (кГц)	Частота пикселей (МГц)
640 x 480	VGA_60*	59,940	31,469	25,175
	VGA_72	72,809	37,861	31,500
	VGA_75	75,000	37,500	31,500
	VGA_85	85,008	43,269	36,000
720 x 400	720 x 400_70	70,087	31,469	28,3221
800 x 600	SVGA_60*	60,317	37,879	40,000
	SVGA_72	72,188	48,077	50,000
	SVGA_75	75,000	46,875	49,500
	SVGA_85	85,061	53,674	56,250
	SVGA_120** (снижение помех)	119,854	77,425	83,000
1024 x 768	XGA_60*	60,004	48,363	65,000
	XGA_70	70,069	56,476	75,000
	XGA_75	75,029	60,023	78,750
	XGA_85	84,997	68,667	94,500
	XGA_120** (снижение помех)	119,989	97,551	115,5
1152 x 864	1152 x 864_75	75	67,5	108
1024 x 576 при 60 Гц	Синхронизация VeriQ и портативного компьютера	60,00	35,820	46,996
1024 x 600 при 65 Гц	Синхронизация VeriQ и портативного компьютера	64,995	41,467	51,419
1280 x 720	1280 x 720_60*	60	45,000	74,250
1280 x 768	1280 x 768_60*	59,870	47,776	79,5
1280 x 800	WXGA_60*	59,810	49,702	83,500
	WXGA_75	74,934	62,795	106,500
	WXGA_85	84,880	71,554	122,500
	WXGA_120** (снижение помех)	119,909	101,563	146,25
1280 x 1024	SXGA_60***	60,020	63,981	108,000
	SXGA_75	75,025	79,976	135,000
	SXGA_85	85,024	91,146	157,500

1280 x 960	1280 x 960_60***	60,000	60,000	108
	1280 x 960_85	85,002	85,938	148,500
1360 x 768	1360 x 768_60****	60,015	47,712	85,500
1440 x 900	WXGA+_60***	59,887	55,935	106,500
1400 x 1050	SXGA+_60****	59,978	65,317	121,750
1600 x 1200	UXGA***	60,000	75,000	162,000
1680 x 1050	1680 x 1050_60***	59,954	65,290	146,250
640 x 480 при 67 Гц	MAC13	66,667	35,000	30,240
832 x 624 при 75 Гц	MAC16	74,546	49,722	57,280
1024 x 768 при 75 Гц	MAC19	74,93	60,241	80,000
1152 x 870 при 75 Гц	MAC21	75,06	68,68	100,00
1920 x 1080 при 60 Гц	1920 x 1080_60 (снижение помех)	60	67,5	148,5
1920 x 1200 при 60 Гц	1920 x 1200_60 (снижение помех)	59,95	74,038	154

☞ *Поддерживается синхронизация для сигнала трехмерного изображения в форматах **Черед. Кадров, Верт. стереопара и Гор. стереопара**.

Поддерживается синхронизация для сигнала трехмерного изображения в формате **Черед. Кадров.

***Поддерживается синхронизация для сигнала трехмерного изображения в форматах **Верт. стереопара и Гор. стереопара**.

☞ Режимы, приведенные выше, могут не поддерживаться вследствие ограничений файла EDID или графической карты VGA. Возможно, некоторые режимы будет невозможно выбрать.

Синхронизация	Разрешение	Частота по вертикали (Гц)	Частота по горизонтали (кГц)	Частота пикселей (МГц)
480i*	720 x 480	59,94	15,73	27
480p*	720 x 480	59,94	31,47	27
576i	720 x 576	50	15,63	27
576p	720 x 576	50	31,25	27
720/50p**	1280 x 720	50	37,5	74,25
720/60p***	1280 x 720	60	45,00	74,25
1080/50i****	1920 x 1080	50	28,13	74,25
1080/60i****	1920 x 1080	60	33,75	74,25
1080/24P**	1920 x 1080	24	27	74,25
1080/25P	1920 x 1080	25	28,13	74,25
1080/30P	1920 x 1080	30	33,75	74,25
1080/50P*****	1920 x 1080	50	56,25	148,5
1080/60P*****	1920 x 1080	60	67,5	148,5

☞ *Поддерживается синхронизация для сигнала трехмерного изображения в формате **Черед. Кадров**.

Поддерживается синхронизация для сигнала трехмерного изображения в форматах **Упаковка кадров, Верт. стереопара и Гор. стереопара.

***Поддерживается синхронизация для 3D сигнала в форматах **Черед. Кадров, Упаковка кадров, Верт. стереопара и Гор. стереопара**.

****Поддерживается синхронизация для сигнала трехмерного изображения в формате **Гор. стереопара**.

*****Поддерживается синхронизация для сигнала трехмерного изображения в форматах **Верт. стереопара и Гор. стереопара**.

Поддержка синхронизации для входа Component-YPrPb

Синхронизация	Разрешение	Частота по вертикали (Гц)	Частота по горизонтали (кГц)	Частота пикселей (МГц)
480i*	720 x 480	59,94	15,73	13,5
480p*	720 x 480	59,94	31,47	27
576i	720 x 576	50	15,63	13,5
576p	720 x 576	50	31,25	27
720/50p	1280 x 720	50	37,5	74,25
720/60p*	1280 x 720	60	45,00	74,25
1080/50i	1920 x 1080	50	28,13	74,25
1080/60i	1920 x 1080	60	33,75	74,25
1080/24P	1920 x 1080	24	27	74,25
1080/25P	1920 x 1080	25	28,13	74,25
1080/30P	1920 x 1080	30	33,75	74,25
1080/50P	1920 x 1080	50	56,25	148,5
1080/60P	1920 x 1080	60	67,5	148,5

 *Поддерживается синхронизация для сигнала трехмерного изображения в формате **Черед. Кадров**.

 Отображение сигнала 1080i(1125i) при 60 Гц или 1080i(1125i) при 50 Гц может привести к легкой вибрации изображения.

Поддерживаемые режимы синхронизации для входов Video и S-Video

Видео	Частота по горизонтали (кГц)	Частота по вертикали (Гц)	Несущая частота (МГц)
NTSC*	15,73	60	3,58
PAL	15,63	50	4,43
SECAM	15,63	50	4,25 или 4,41
PAL-M	15,73	60	3,58
PAL-N	15,63	50	3,58
PAL-60	15,73	60	4,43
NTSC4.43	15,73	60	4,43

 *Поддерживается синхронизация для сигнала трехмерного изображения в формате **Черед. Кадров**.

Гарантия и авторские права

Ограниченная гарантия

Корпорация BenQ гарантирует отсутствие в данном изделии дефектов материалов и изготовления при условии соблюдения правил эксплуатации и хранения.

Любая гарантийная рекламация должна сопровождаться подтверждением даты покупки. В случае обнаружения дефектов данного изделия в течение гарантийного срока единственным обязательством корпорации BenQ и единственным способом возмещения ущерба является замена любой неисправной детали (включая дефекты изготовления). Для получения гарантийного обслуживания немедленно сообщите обо всех дефектах поставщику, у которого было приобретено данное изделие.

Внимание! Данное гарантийное обязательство аннулируется в случае нарушения покупателем установленных компанией BenQ письменных инструкций. В частности, влажность окружающей среды должна быть в пределах 10 – 90%, температура в пределах 0– 35°C, высота над уровнем моря менее 4920 футов. Также следует избегать работы проектора в запыленной среде. Данное гарантийное обязательство предоставляет определенные юридические права, наряду с которыми возможно существование других прав, различающихся для каждой конкретной страны.

Для получения дополнительной информации см. сайт www.BenQ.com.

Авторские права

Авторское право 2015 BenQ Corporation. Все права защищены. Воспроизведение, передача, перезапись, хранение в информационно-поисковых системах, а также перевод на любой язык (в том числе компьютерный) в любой форме и любым способом (электронным, механическим, магнитным, оптическим, химическим, ручным и пр.) любой части данного документа без предварительного письменного разрешения корпорации BenQ запрещены.

Ограничение ответственности

Корпорация BenQ не дает никаких обещаний или гарантий, как явных, так и подразумеваемых, относительно содержания данного документа, включая любые гарантии коммерческой пригодности или пригодности для определенной цели. Кроме того, корпорация BenQ оставляет за собой право на периодическое обновление и изменение данного документа без обязательного уведомления кого-либо о таковых изменениях.

*DLP, Digital Micromirror Device и DMD являются товарными знаками Texas Instruments. Другие товарные знаки защищены авторскими правами соответствующих компаний и организаций.

Патенты

Информацию о патентах, распространяющихся на проектор BenQ, можно найти по адресу <http://patmarking.benq.com/>.