

# ИНСТРУКЦИЯ ПО УСТАНОВКЕ И ЭКСПЛУАТАЦИИ ЭЛЕКТРИЧЕСКОГО ПРОЕКЦИОННОГО ЭКРАНА 220 V PREMIER ФИРМЫ DRAPER

## ВНИМАНИЕ!

1. Внимательно прочтите всю инструкцию перед началом работы.
2. Точно следуйте всем указаниям. Установка с несоблюдением инструкции делает гарантию недействительной.
3. Следует обеспечить доступ к экрану, чтобы его можно было убрать в случаях повреждения его полотна или необходимости выполнения каких-либо работ по техническому обслуживанию.
4. Экран при установке нужно выровнять горизонтально с использованием ватерпаса.
5. Нельзя ничего прикреплять к утяжелителю (Dowel) экрана или его проекционной поверхности.
6. Выключатели, нужные при эксплуатации экрана, в отдельной упаковке находятся в картонной ящике вместе с экраном. Постарайтесь не выбросить их вместе с упаковочным материалом.
7. Электропитание экрана при эксплуатации: 220 В, 50 Гц, однофазный ток.

**ПРИМЕЧАНИЕ.** Перед поставкой экран прошел полный контроль и испытания в заводских условиях и квалифицирован как пригодный к эксплуатации.

Данную инструкцию следует рассматривать только как руководство для пользователя. Фирма Draper не несет ответственности за неправильно произведенную установку или ошибки персонала на месте установки и эксплуатации экрана.

## КАК ПОВЕСИТЬ ЭКРАН

**ОБЩИЕ СВЕДЕНИЯ.** При размещении проекционной поверхности и проверке зазоров для эксплуатации экрана помните, что проекционная поверхность отцентрирована в корпусе. Обращайтесь с корпусом осторожно, чтобы не повредить отделку. Независимо от способа монтажа экран должен быть закреплен точно и прочно, чтобы вибрации или даже злонамеренное дергание за проекционную поверхность не вызывали изменения положения корпуса или его падения. Монтажник при установке экрана должен использовать крепежные средства, достаточно прочные и подходящие для монтируемой поверхности.

**УСТАНОВКА В ПОДВЕШЕННОЕ СОСТОЯНИЕ.** Подвешивайте экран за отверстия в боковых пластинах корпуса экрана, как показано на рисунках. Крепежные приспособления: S-крюки, цепи (или тросы, канаты) и винтовые стяжки должны быть у монтажника. S-крюки должны проходить через передние отверстия в боковых пластинах корпуса экрана (см. рис. на стр. 2), и оба конца S-крюков должны быть зажаты для дополнительной безопасности. Цепи следует прикреплять к балкам или другим конструкционным элементам. Винтовые стяжки должны быть отрегулированы так, чтобы экран был выровнен по уровню (ватерпасу).

**УСТАНОВКА НА СТЕНУ.** Прикрепляйте экран к стене, используя задние отверстия в торцевых крышках корпуса экрана. Монтажник должен иметь в наличии винты, профилированные болты, амортизирующие болты, нейлоновые или свинцовые анкера, если требуется.

**УСТАНОВКА В НИШУ.** При установке в нишу нужно обеспечить свободный доступ к экрану для его демонтажа в случае необходимости. Установка в нишу может быть сделана в двух вариантах: в подвешенном состоянии или с креплением к стене. Возможно заказать также дополнительный комплект крепежа для крепления экрана к потолку впотай (см. рис. на стр. 2, а также специальную инструкцию, входящую в этот комплект).

## ЭЛЕКТРИЧЕСКИЕ СОЕДИНЕНИЯ

Электропитание экрана при эксплуатации: 220 В, 50 Гц, однофазный ток. Распределительная колодка расположена с внутренней стороны левой торцевой крышки корпуса экрана и прикреплена к ней двумя винтами. Распределительная колодка содержит линейку клемм, электрическая схема соединения которых находится на ее обратной стороне (внутри колодки). Экран поставляется с полностью собранной внутренней проводкой и управляется установленными в ней переключателями. Провода, соединяющие экран с переключателем(ями) и переключатель(ли) с сетевой розеткой, должны быть у монтажника. Электрические соединения должны быть выполнены в соответствии с электрической схемой. Проводка должна быть осуществлена в соответствии с правилами местной системы электроснабжения.

**Перед подсоединением к сети все переключатели должны быть установлены в положение Off (Выкл.)**



**ПРИМЕЧАНИЕ.** Указания по регулировке системы натяжения поверхности экрана приведены на стр. 2.

## ЭКСПЛУАТАЦИЯ

**ПРЕДУПРЕЖДЕНИЕ.** Важные указания. Поддерживающие транспортировочные кронштейны в процессе пуско-наладочных работ должны быть удалены с каждого места их крепления на утяжелителе (Dowel), прежде чем начнется работа с экраном. После окончания установки экрана в верхнем положении (UP) разверните проекционную поверхность экрана в нижнее положение (DOWN), чтобы получить доступ к винтам, которыми кронштейны прикреплены. Ослабьте крепежные винты, снимите кронштейны и снова затяните эти винты в соответствующих местах (см. стр. 2).

**При демонтаже экрана транспортировочные кронштейны должны быть в обязательном порядке привернуты к утяжелителю, а сам утяжелитель надежно закреплен на корпусе. Запрещается транспортировать экран с незакрепленным утяжелителем.**



**220 V Single Station Control** (типовое управление от сети 220 В, отвечает европейскому стандарту CE) — 3-позиционный переключатель «up-off-down» позволяет включить и остановить развертывание экрана в любой точке. Отрегулированные на заводе концевые выключатели обеспечивают автоматическую остановку экрана, когда он находится полностью в верхнем (свернут в корпус) или нижнем (полностью развернут) положении.

**220 V Multiple Station Control** (Не фиксируемое управление от сети 220 В) — кнопки, похожие на переключатель 220 V Single Station Control. Экран останавливается, когда кнопки отпущены, и движение экрана может быть возобновлено в любом направлении нажатием соответствующей кнопки. Отрегулированные на заводе концевые выключатели обеспечивают автоматическую остановку экрана, когда он находится полностью в верхнем (свернут в корпус) или нижнем (полностью развернут) положении.

**24 V Control** (Управление от 24 В) — 3-кнопочный «up-stop-down» переключатель позволяет включить и остановить развертывание экрана в любом месте и работает в любой последовательности. Отрегулированные на заводе концевые выключатели обеспечивают автоматическую остановку экрана, когда он находится полностью в верхнем (свернут в корпус) или нижнем (полностью развернут) положении. Монтажник должен обеспечить коммутацию всех полюсов в фиксированной проводке.

**Key operated Switching** (Переключение ключом) — В данной модели экрана может применяться два вида переключателей (в комплект поставки не входят) с ключом. Запираемый ключом выключатель сетевого питания обеспечивает подачу электропитания к экрану и переключателям. Когда он находится в положении Off (отключен), переключатели обесточены и не управляют экраном. Ключ может быть снят с выключателя как в положении On (Вкл.), так и в положении Off (Выкл.). 3-позиционный запираемый ключом переключатель позволяет управлять положением экрана непосредственно ключом. Для этого оператор должен всегда иметь ключ.

**RS232/Ethernet** — Дополнительно, с помощью РЧ- или ИК- пультов дистанционного управления, может быть реализована связь с управляющими переключателями по последовательному интерфейсу RS232 и сети Ethernet.

## РЕГУЛИРОВКА

Экран отрегулирован на заводе, и его последующая регулировка обычно не требуется. Однако, если есть необходимость изменить верхнее (up) и нижнее (down) положение остановки экрана, выполните следующие действия.

**ВНИМАНИЕ!** Перед изменением настройки концевых выключателей убедитесь в том, что все управляющие переключатели находятся в выключенном положении. Всегда будьте готовы отключить экран вручную, когда пробуете новую настройку. Экран может получить серьезные повреждения, если проекционная поверхность будет разворачиваться слишком далеко вниз или сворачиваться слишком глубоко в корпус экрана.

**РЕГУЛИРОВКА САМОГО ВЕРХНЕГО ПОЛОЖЕНИЯ** — Положение Up (верх) может быть отрегулировано поворотом желтого фиксатора, регулирующего ограничительный переключатель. Желтый фиксатор находится на левом конце вала экрана и доступен с помощью отвертки или гаечного ключа Allen (4 мм или 5/32 дюйма). При повороте желтого фиксатора против часовой стрелки проекционная поверхность будет убираться глубже в корпус экрана. Поворот фиксатор по часовой стрелке позволит останавливать проекционную поверхность дальше от корпуса экрана. Один полный оборот фиксатора изменяет положение остановки проекционной поверхности приблизительно на 3,8 см.

**РЕГУЛИРОВКА САМОГО НИЖНЕГО ПОЛОЖЕНИЯ** — Положение Down (низ) может быть отрегулировано поворотом белого фиксатора, регулирующего ограничительный переключатель. Белый фиксатор находится на левом конце экранного вала и доступен с помощью отвертки или ключа Allen (4 мм или 5/32 дюйма). При повороте фиксатора против часовой стрелки будет установлен более низкий концевой уровень выдвижения проекционной поверхности из корпуса. Поворот фиксатор по часовой стрелке уменьшит проекционную поверхность, заставляя ее раньше останавливаться при выдвижении из корпуса. Ни в коем случае проекционная поверхность не должна быть выдвинута настолько, чтобы была видна хотя бы часть вала экрана.

# DRAPER

# ПРОЦЕДУРА РЕГУЛИРОВКИ НАТЯЖЕНИЯ ПОВЕРХНОСТИ ЭКРАНА

Система натяжения поверхности экрана фирмы Draper отрегулирована в заводских условиях и не требует дополнительной регулировки на месте эксплуатации экрана. Однако, при появлении морщин, волн или иных признаков необходимости регулировки шнуров натяжения экрана, следует выполнить следующие действия.

1. Определите, с какой стороны экрана нужно ослабить натяжение.
2. Обеспечьте доступ к утяжелителю (Dowel) этой стороны экрана.

**Внимание! Не дотрагивайтесь до проекционной поверхности экрана и не изгибайте ее.**

3. С помощью отвертки с головкой Philips отожмите верхний подпружиненный винт утяжелителя (Dowel) и, чтобы ослабить натяжение, медленно поверните его по часовой стрелке. Этот винт поворачивается шагами по 1/4 оборота. За один раз следует делать регулировку только на один шаг (1/4 оборота).
4. Если проблема не решена, оставьте экран в развернутом положении на 24 часа, чтобы материал экрана растянулся в таком положении.

Если проблема не решена, повторите пункты 2 и 3 данной процедуры.

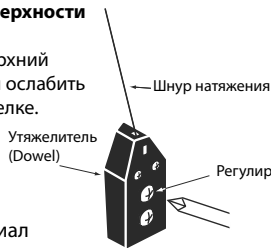

## Размеры корпуса

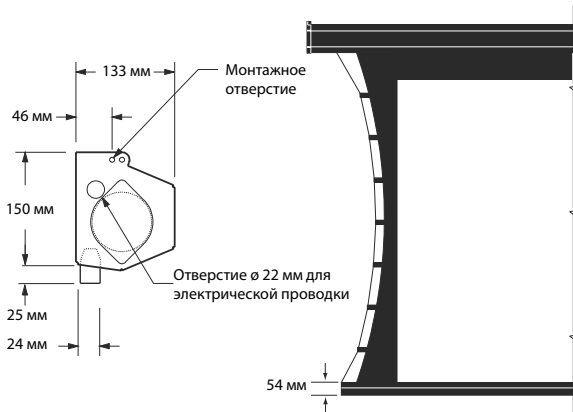

## Монтаж экрана с креплением „впотай“ к потолку помещения

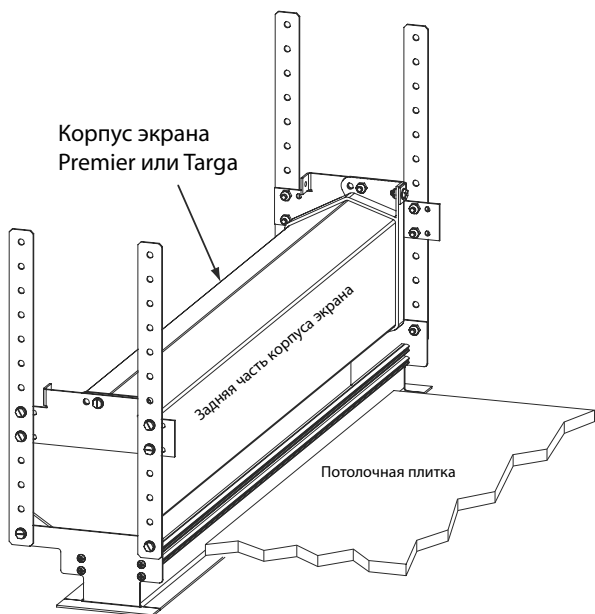

## Другие виды монтажа экрана

### Подвешивание



### Настенное крепление

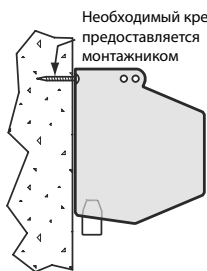

При возникновении затруднений при инсталляции экрана Premier или работе с ним, обратитесь к дилеру или на фирму Draper:

Draper, Inc. Spiceland, Indiana, U.S.A., 765/987-7999, факс 765-987-1689 или e-mail: draper@draperinc.com

См. отдельную инструкцию по последовательному интерфейсу RS232, чтобы использовать его со схемой MC1.

## Электрические схемы на 220 В

### Типовое управление отвечает стандарту CE

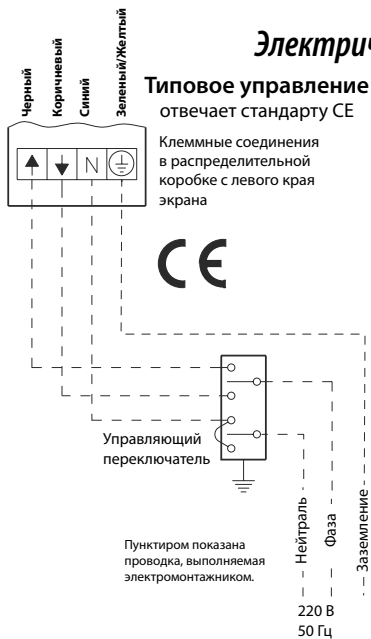

### Не фиксируемое управление

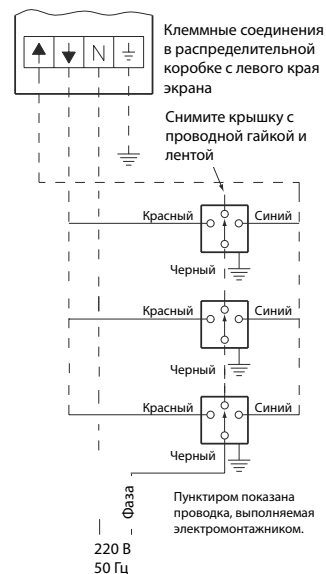

## Низковольтное и беспроводное управление

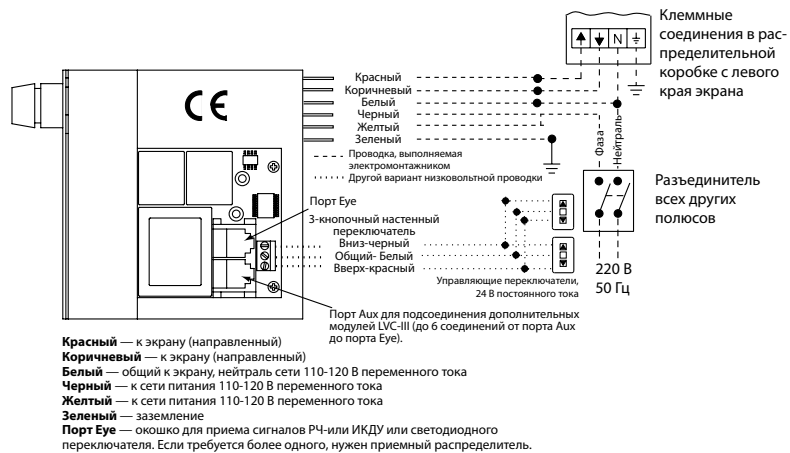

## MC1

