

GOLD SERIES

руководство по эксплуатации

Содержание

Введение	2
Основные особенности	3
Распаковка	4
Установка оснований	4
Шипы и ножки	5
Для твёрдых покрытий	5
Для ковровых покрытий	5
Защитные решётки	5
Настройка	6
Стереосистема	6
Многоканальная система	6
Настройка модели Gold FX	7
Крепление Gold FX к стене	9
Подключение акустических кабелей	10
Подключение зачищенного кабеля	10
Разъёмы типа «банан»	10
Подключение к одной паре клемм	10
Схема Bi-Wiring	11
Схема Bi-Amping	11
Заглушки для портов фазоинвертора	12
Технические характеристики	13
Информация для пользователя	14

Введение

Достойный продолжатель традиций легендарной серии Gold, новая линейка акустических систем Gold выводит выдающиеся качества своей предшественницы на ещё более высокий уровень – ведь здесь используются передовые технические решения и новейшие материалы. В новой серии Gold акцент сделан на чистоте звучания, его детализации и максимальной достоверности воспроизведения. Неважно, что именно воспроизводится – эпичные звуковые ландшафты кинофильмов или ваша любимая музыка: модели серии Gold создают полный эффект присутствия.

Поразительное внимание к деталям очевидно не только в звучании акустических систем новой серии Gold, но и в элементах их конструкции, изготавливаемых только из самых лучших материалов, обрабатываемых с особой тщательностью.

Основные особенности

- Ленточный твитер C-CAM[®], расширяющий частотный диапазон до 60 кГц
- Новые 5.5" и 6.5" НЧ-динамики C-CAM[®] – увеличенная площадь диффузора обеспечивает более высокую эффективность и улучшенную динамику
- Новый 4" СЧ-динамик C-CAM[®] и подвесной звуковой катушкой для предельного уменьшения искажений
- Новый профиль диффузора RST[®] повышенной жёсткости уменьшает искажения
- Литое шасси из алюминиевого сплава существенно повышает жёсткость и снижает отражения
- Технология фазоинверторных портов HiVe[®] обеспечивает более плавный воздушный поток и более плотный бас
- Системы сквозного крепления динамиков одним болтом для расширения общей системы крепления, увеличения жёсткости и «развязывания» динамиков/экрана
- Литая терминальная панель из алюминиевого сплава для подключения по схеме bi-wiring и внутренней разводкой кабелями Pureflow[®] Silver класса high-end
- Внутренние кабельные соединения Pureflow[®] Silver
- Высококачественные кроссоверы с конденсаторами на основе полипропиленовой плёнки
- Кромки корпусов со скруглениями большого радиуса минимизируют отражения и обеспечивают более гладкую общую амплитудно-частотную характеристику
- Корпус криволинейного профиля повышает жёсткость и минимизирует эффект внутренних стоячих волн
- Подбираемый вручную натуральный шпон высшего качества (тёмный орех) или глянцевая лаком (чёрным, белым или цвета слоновой кости)
- Корпус из ДВП средней плотности толщиной 20 мм, в котором применяются как радиальные, так и поперечные распорки, повышающие жёсткость конструкции и снижающие окрашивание звука
- Невидимое магнитное крепление грилей
- Полнодиапазонная трёхполосная конструкция (Gold 200, 300 и C350)
- Литые основания из алюминиевого сплава и регулируемые по высоте опоры, пригодные как для твёрдых полов, так и для ковровых покрытий (только у Gold 200 и 300).

Распаковка

Распаковывайте колонки на чистом полу большой площади. Выньте из упаковки все дополнительные компоненты (опоры, болты, основания, грили и др.) и переверните коробку вверх дном. Поднимите коробку и снимите упаковочную торцевую заглушку. Снимите клейкую ленту, чтобы обнажить дно корпуса колонки.

Модели Gold 50 или Gold 100 установите вертикально и удалите оставшиеся торцевые заглушки и пакеты. Прикрепите к корпусам опоры и расположите акустические системы в соответствии с инструкциями на странице 6.

К моделям Gold 200 или Gold 300 прикрепите основания и опоры, прежде чем выполнять какие-либо дальнейшие действия.

Установка оснований

(только для моделей Gold 200 и Gold 300)

Прикрепите к нижней части корпуса АС основание и опоры-шипы. См. страницу 5.

Основания придают колонкам дополнительную устойчивость и улучшают акустические характеристики. Не рекомендуем устанавливать акустические системы без прикреплённых оснований во избежание неустойчивости при эксплуатации.

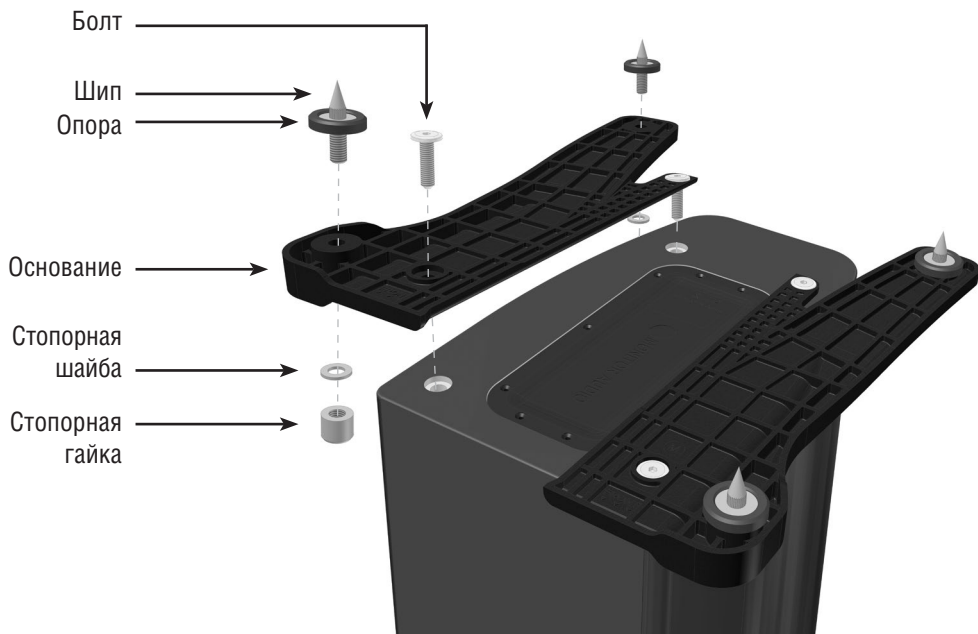

Шипы и ножки

Для твёрдых покрытий

(только для Gold 200 и Gold 300)

Опоры предварительно собраны для использования на твёрдых покрытиях. Прикрепите их к основаниям: полностью вкрутите опоры в два отверстия в каждой из половин основания.

Осторожно переверните колонку в вертикальное положение. Установите каждую из АС на абсолютно ровной поверхности. При наличии неровности немного выкрутите соответствующую опору и попробуйте установить колонку еще раз – до тех пор, пока АС не будут стоять абсолютно ровно. Используйте стопорные гайки (см. рис. на стр. 4) для фиксации опоры.



Для ковровых покрытий

(только для Gold 200 & Gold 300)

Для установки АС на ковровое покрытие выньте из упаковки шипы и вкрутите их в опоры, как показано на рисунке.

Убедитесь, что под ковром нет скрытых проводов, которые могут быть повреждены шипами.

Осторожно переверните колонку в вертикальное положение. Установите каждую из АС на абсолютно ровной поверхности. При наличии неровности немного выкрутите соответствующую опору и попробуйте установить колонку еще раз – до тех пор, пока АС не будут стоять абсолютно ровно. Используйте стопорные гайки (см. рис. на стр. 4) для фиксации опоры.

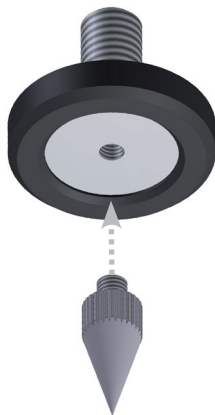

Защитные решётки

Решётки удерживаются на месте магнитами, скрытыми в корпусе (кроме Gold FX).

Прикрепляя грили, убедитесь, что они правильно сориентированы и приложите их к корпусам. Магниты притянут решётки и зафиксируют их на месте, но для полного совмещения с углами корпусов может потребоваться небольшая подгонка.

Модель Gold FX продаётся с грилями, установленными на заводе-изготовителе. Для их отсоединения аккуратно отведите их от корпуса кончиками пальцев. Для крепления к корпусу каждой Gold FX имеются три отдельных гриля.



ОСТОРОЖНО: Обязательно отсоединяйте грили перед перемещением или подъемом акустических систем.

Настройка

Стереосистема

В стереосистеме позиция слушателя и колонки должны образовывать равносторонний треугольник. АС должны располагаться на расстоянии примерно 1.8 – 3 м друг от друга. Расстояние от задней стены варьируется в зависимости от модели, однако расстояние до боковых стен должно составлять как минимум 91 см.

- Gold 50 and Gold 100: 20 – 45 см
- Gold 200: 45 – 60 см
- Gold 300: до 91 см

При подготовке к эксплуатации настоятельно рекомендуем поэкспериментировать, поскольку оптимальные характеристики для разных слушателей индивидуальны. Если, например, на слух недостаточно басов, попробуйте переместить колонки ближе к стене. Если басы чрезмерны, сделайте наоборот. Кроме того, прочтите на странице 12 информацию, касающуюся заглушек портов. Если утрачен стереообраз, попробуйте немного развернуть акустические системы вовнутрь. Звук должен восприниматься как исходящий из центральной точки между АС, а не из самих АС.

Многоканальная система

Иллюстрации на стр. 8 и 9 показывают оптимальное размещение и конфигурации помещения для прослушивания и просмотра аудио-видео контента.

Фронтальные и в некоторых случаях тыловые АС должны располагаться на расстоянии примерно 1.8 – 2.5 м друг от друга и как минимум в 25 см от стены.

Если при воспроизведении музыки звук перенасыщен басами или в комнате генерируется низкочастотный гул, попробуйте переместить колонки подальше от стен или отрегулировать частоту среза кроссовера акустических систем и сабвуфера. Попробуйте изменить расположение сабвуфера. Если это невозможно, попробуйте вставить в фазоинверторные порты прилагаемые заглушки (см. стр. 12).

Акустическая система центрального канала должна располагаться так, чтобы она, находясь в поле зрения, была направлена прямо на вас и находилась примерно на высоте ушей. Если она находится ниже или выше, воспользуйтесь небольшими резиновыми опорами, чтобы немного ее наклонить в ту или другую сторону.

Колонки Gold FX должны быть расположены в соответствии с приведенными ниже иллюстрациями и инструкциями примерно на 60 см выше уровня ушей слушателя.



ПРИМЕЧАНИЕ: при использовании двух пар Gold FX в семиканальной системе, задайте для левой тыловой АС установку «Right», а для правой тыловой АС – установку «Left». Для всех четырёх АС должен быть задан дипольный режим.

Настройка модели Gold FX

Gold FX – акустические системы, которые можно адаптировать для лево- или правоканального использования нажатием переключателя. Кроме того, они могут работать в дипольном или монопольном режиме. По умолчанию задан монопольный режим.

В монопольном режиме активированы только основные динамики. В дипольном режиме основной твитер отключён и активированы боковые драйверы и твитеры. Твитеры, излучающие вперед, не совпадают по фазе с остальными динамиками. Рекомендуем эту конфигурацию в случае использования двух пар Gold FX в составе семиканальной системы (см. изобр. положений переключателей на стр. 8 и 9).



ПРИМЕЧАНИЕ: Перед изменением положений переключателей усилитель должен быть выключен во избежание повреждения.

Переключатель ослабления сигнала твитера. Этот переключатель регулирует уровень сигнала основного твитера. Когда он находится в среднем положении, сигнал не ослабляется. Положение «-» соответствует ослаблению уровня ВЧ на 3 дБ, а «+» – его усилению на ту же величину.

Переключатель положения. Этим переключателем задается положение акустических систем (см. изобр. положений переключателя на стр. 8 и 9). Использование переключателя имеет смысл только в дипольном режиме.

Переключатель монопольного/дипольного режимов. Задаёт режим работы акустических систем. Если колонки используются в пятиканальной конфигурации в качестве тыловых, установите переключатель на монопольный режим. Если акустические системы используются в семиканальной конфигурации в качестве боковых, установите переключатель на дипольный режим. Если используются боковые и тыловые Gold FX, переключите их в дипольный режим (см. изобр. положений переключателя на стр. 8 и 9).

Если вы используете 12-вольтный триггер, установите переключатель на монопольный режим. Триггер будет переключать реле для активирования дипольного режима.

12-вольтный триггер. Поддерживается некоторыми AV-ресиверами. Триггер можно адаптировать для переключения колонок в дипольный режим. Например, многоканальную музыку следует слушать в монопольном, а звуковое сопровождение кинофильмов – в дипольном режиме. Данная функция делает переключение между двумя режимами автоматическим. Дополнительная информация содержится в руководстве по эксплуатации вашего AV-ресивера.

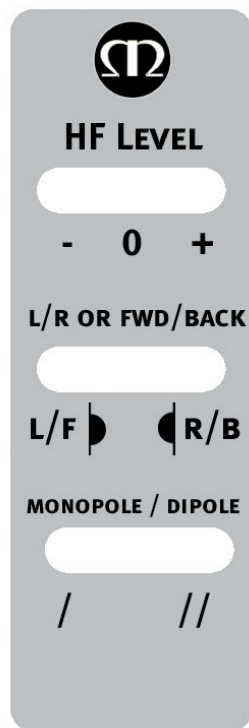



Пятиканальная система с АС пространственного звучания на задней стене. Также могут использоваться напольные или полочные АС.

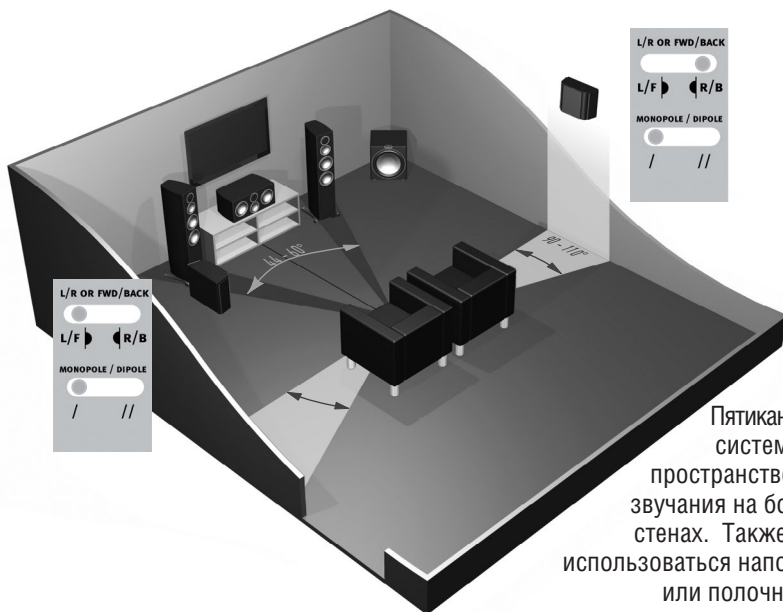

Пятиканальная система с АС пространственного звучания на боковых стенах. Также могут использоваться напольные или полочные АС.

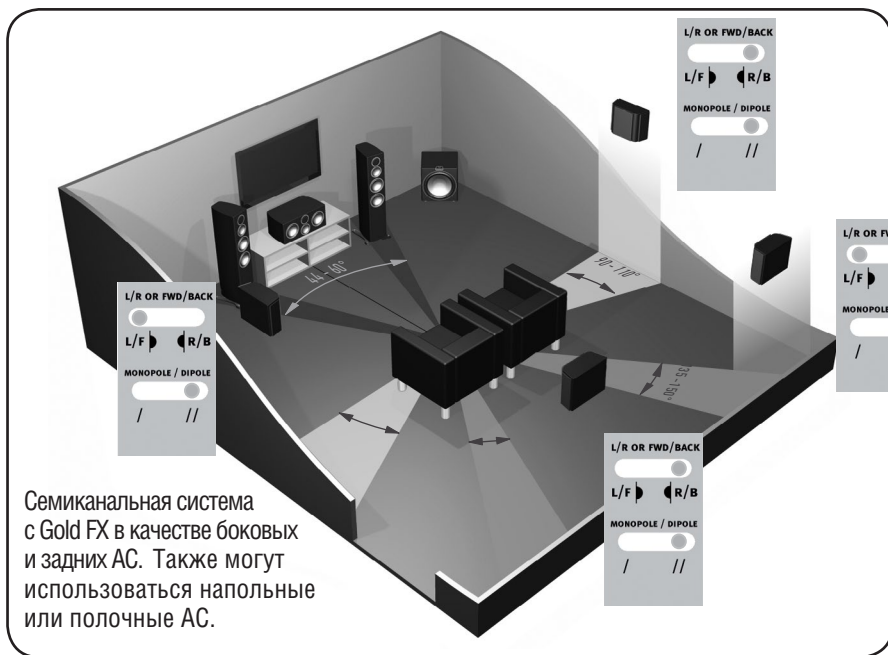

Крепление Gold FX к стене



ОСТОРОЖНО: Обязательно заранее определите, где именно будут размещаться Gold FX, и выясните структуру стены. Если вы не уверены, что способны выполнить надёжное и безопасное крепление этих АС самостоятельно, не пытайтесь это сделать, а воспользуйтесь услугами квалифицированного специалиста.



ОСТОРОЖНО: Убедитесь, что в стене в местах крепления АС не проходят водопроводные трубы или электрические кабели. Работайте на безопасной стремянке и не тяните за провода.



ПРИМЕЧАНИЕ: Винты и дюбели для крепления к стене к Gold FX не входят в комплект поставки. Используйте только крепёжные изделия соответствующего типу конструкции стены, к которой будут крепиться Gold FX.

Для крепления Gold FX к стене рекомендуем использовать монтажный шаблон, входящий в комплект поставки. Прикрепите кронштейн к стене, подсоедините акустические и 12-вольтовые триггерные кабели (если используются) и навесьте акустическую систему на кронштейн.

Подключение акустических кабелей

Подключение зачищенного кабеля

Открутите винтовую клемму и пропустите зачищенный провод через сквозное отверстие. Затяните клемму, чтобы зафиксировать кабель.

Разъёмы типа «банан»

Снимите с клемм пластиковые заглушки и вставьте штекеры «банан» в открывшиеся стандартные 4-мм отверстия. Для прижатия штекеров могут потребоваться щипчики.



Подключение к одной паре клемм

Подсоедините к разъёмам колонок по одной паре кабелей. Встроенный кроссовер направляет разделяемые полосы частот на соответствующие динамики.

Кабели можно без проблем подключить как к верхним, так и к нижним клеммам или даже по диагонали (для достижения оптимальных результатов желательно поэкспериментировать).



ПРИМЕЧАНИЕ: Если используете этот метод, НЕ снимайте с клемм перемычки.



Схема Bi-Wiring

Подключение по схеме bi-wiring осуществляется через отдельные пары клемм. В моделях серии Gold к нижним клеммам подсоединяются НЧ-динамики, а к верхним – твитер (двухполосные модели) или СЧ-динамик и твитер (трёхполосные модели).



ПРИМЕЧАНИЕ: Если используете этот метод, **ОБЯЗАТЕЛЬНО** снимите с клемм перемычки.

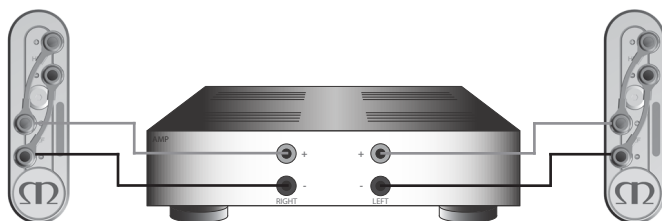

Схема Bi-Amping

Отличается от подключения по схеме bi-wiring только наличием второго усилителя. Подсоедините набор кабелей от одного усилителя к верхним клеммам и набор кабелей от другого – к нижним.



ПРИМЕЧАНИЕ: Если используете этот метод, **ОБЯЗАТЕЛЬНО** снимите с клемм перемычки.

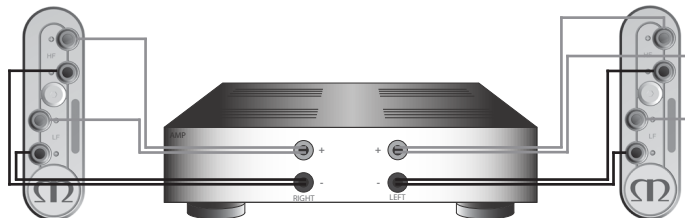

Эффект от подключения Bi-Wiring и Bi-Amping

Кроссовер колонки изменяет сопротивление, действующее на саму АС и на усилитель мощности. Если при этом полнодиапазонный сигнал подаётся на клеммы полнодиапазонной АС, НЧ-динамик принимает только низкочастотные, СЧ-динамик – только среднечастотные, а твитер – только высокочастотные составляющие. Подключив разные кабели к низкочастотным и высокочастотным клеммам, мы передаём по ним передаются разные сигналы: по низкочастотному – преимущественно низкочастотные, а по высокочастотному – главным образом высокочастотные.

Т.о. мощные импульсы и выбросы тока, необходимые при воспроизведении партий контрабаса и ударных, не влияют на нежные звуки флейты или цимбал.

На обеих парах клемм колонки, подключённой одной парой кабелей, возникают нежелательные механические и электрические резонансы, которые подавляются усилителем не полностью и ухудшают качество звучания. При подключении по схеме bi-wiring или bi-amping это взаимодействие сведено к минимуму, что обеспечивает более «чистый» сигнал на клеммах АС, и, поскольку верхние и нижние частоты изначально разделены, каждая из полос оказывает минимальное воздействие на другую: по сути, громкие низы не подавляют более тихие верхи.

bi-wiring/bi-amping придаёт звучанию средних и высоких частот дополнительную чистоту и детализацию, а бас звучит динамичнее и плотнее. Улучшается формирование звуковой сцены и её пространственная локализация.

Заглушки для портов фазоинвертора



ПРЕДУПРЕЖДЕНИЕ: Не вставляйте заглушки в порты слишком глубоко: вставка из пеноматериала может провалиться внутрь корпуса.

Если колонки устанавливаются в небольшой комнате или помещении, где отдача на нижних частотах излишне акцентированная, целесообразно установить заглушки. Прежде чем их устанавливать, рекомендуем поэкспериментировать с размещением колонок в помещении. Для получения оптимальных характеристик не располагайте АС слишком близко к стенам или вблизи углов комнаты (см. стр. 8 и 10).

Если расположение акустических систем predetermined интерьером, прочтите пункт 1 (для Gold 50 или Gold 100) или пункт 2 для (Gold 200 или Gold 300).

1. Если полочные Gold 50 или Gold 100 должны располагаться на малом расстоянии (до 20 см) от задней стены (например, на полке в шкафу или на стойке близко к стене), рекомендуем вставить заглушки. Это уменьшит басовый гул и позволит динамикам работать наилучшим образом в имеющихся условиях. Гул обычно возникает тогда, когда низкочастотная энергия от динамика возбуждает собственные резонансы помещения и создает акцент на какой-то определенной частоте или группе частот.
2. Если напольные Gold 200 или Gold 300 должны располагаться на малом расстоянии (до 45 см) от задней стены, рекомендуем вставить прилагаемые заглушки. Это уменьшит басовый гул и позволит динамикам работать наилучшим образом в имеющихся условиях. Гул обычно возникает тогда, когда низкочастотная энергия от динамика возбуждает собственные резонансы помещения и создает акцент на какой-то определенной частоте или группе частот.

Когда заглушки вставлены в порты, общая глубина баса не уменьшается, однако создаваемая на выходе басовая энергетика вблизи частоты настройки портов при этом меньше. Как следствие, уменьшается басовый гул и бас становится чище и динамичнее.

В любом случае настоятельно рекомендуем поэкспериментировать.

	Gold 50	Gold 100	Gold 200	Gold 300	Gold C150	Gold C350	Gold FX
Тип	Двуполосная	Двуполосная	Трёхполосная	Трёхполосная	Двуполосная	Трёхполосная	Двуполосная
Частотный диапазон	55 – 60000 Гц	42 – 60000 Гц	35 – 60000 Гц	30 – 60000 Гц	55 – 60000 Гц	40 – 60000 Гц	60 – 60000 Гц
Чувствительность (1 Вт на 1 м)	86 дБ	88 дБ	89 дБ	90 дБ	89 дБ	90 дБ	87 дБ
Сопротивление	8 Ом	8 Ом	8 Ом	8 Ом	8 Ом	8 Ом	8 Ом
Максим. уровень звукового давления	109,8 дБА	112,6 дБА	114,5 дБА	116,8 дБА	111,5 дБА	113,8 дБА	110,8 дБА
Мощность (RMS)	100 Вт	120 Вт	150 Вт	200 Вт	150 Вт	200 Вт	100 Вт
Рекомендованная мощность усилителя	50 – 100 Вт	60 – 120 Вт	100 – 150 Вт	100 – 200 Вт	100 – 150 Вт	100 – 200 Вт	50 – 100 Вт
Тип корпуса	Фазоинверторный порт HiVe®	Фазоинверторный порт HiVe®	Фазоинверторный порт HiVe®	Фазоинверторный порт HiVe®	Закрытый корпус	Закрытый корпус	Закрытый корпус
Частота среза кроссовера	2,3 кГц	2,7 кГц	НЧ/СЧ: 400 Гц СЧ/ВЧ: 2,6 кГц	НЧ/СЧ: 790 Гц СЧ/ВЧ: 2,3 кГц	2,8 кГц	НЧ/СЧ: 800 Гц СЧ/ВЧ: 2,3 кГц	В: Pole: 2,3 кГц D: pole: 2,6 кГц
Динамики	НЧ/СЧ: 1 x 5,5" RST® ВЧ: 1 x ленточный C-CAM®	НЧ/СЧ: 1 x 6,5" RST® ВЧ: 1 x ленточный C-CAM®	НЧ: 2 x 6,5" RST® СЧ: 1 x 4" RST® ВЧ: 1 x ленточный C-CAM®	НЧ: 2 x 6,5" RST® СЧ: 1 x 4" RST® ВЧ: 1 x ленточный C-CAM®	НЧ: 2 x 5,5" RST® ВЧ: 1 x ленточный C-CAM®	НЧ: 2 x 6,5" RST® СЧ: 1 x 4" RST® ВЧ: 1 x ленточный C-CAM®	НЧ: 1 x 6,5" RST® СЧ: 2 x 4" RST® ВЧ: 1 x ленточный C-CAM® 2 x 25 мм золотой купол C-CAM®
Габариты корпуса (В x Ш x Г)	300 x 170 x 263 мм	362 x 210 x 303 мм	951 x 170 x 300 мм	1060 x 210 x 330 мм	172 x 461 x 303 мм	254 x 581 x 333 мм	310 x 390 x 160 мм
Полные габариты, включая клеммы, основания и шпиль (В x Ш x Г)	300 x 170 x 290 мм	362 x 210 x 330 мм	995 x 274 x 370 мм	1105 x 317 x 370 мм	172 x 461 x 330 мм	254 x 581 x 360 мм	310 x 390 x 168 мм
Вес	7,5 кг	9,9 кг	22,2 кг	27,2 кг	6 кг	9,9 кг	11,9 кг

Информация пользователя

Сведения об изделии

Модель _____

Серийный номер _____

Дата продажи _____

Сведения о продавце

Название _____

Адрес _____

e-mail _____

Телефон _____

Компания Monitor Audio сохраняет за собой право изменять технические характеристики без предварительного уведомления.

Зарегистрируйте приобретённое изделие на сайте www.monitoraudio.com.



Monitor Audio Ltd.
24 Brook Road
Rayleigh, Essex
SS6 7XJ
England
Тел.: +44 (0)1268 740580
Факс: +44 (0)1268 740589
E-mail: info@monitoraudio.co.uk
Сайт: www.monitoraudio.com

**Разработано
в Великобритании
Сделано в Китае**

© 2014. Версия 1