

DIGITAL MEDIA RECEIVER  
RECEPTEUR NUMERIQUE MULTIMEDIA  
RICEVITORE MULTIMEDIALE DIGITALE  
RECEPTOR DIGITAL DE MEDIOS  
DIGITALER MEDIA RECEIVER  
DIGITALE MEDIA-RECEIVER  
ЦИФРОВОЙ МЕДИАРЕСИВЕР

**MVH-X380BT**

**MVH-180UI**

**MVH-180UBG**

**MVH-180UB**

**MVH-181UB**

**Pioneer**



Owner's Manual  
Mode d'emploi  
Manuale d'istruzioni  
Manual de instrucciones  
Bedienungsanleitung  
Handleiding  
Руководство пользователя

English

Français

Italiano

Español

Deutsch

Nederlands

Русский

# Table of Contents

Before You Start .....	3
Getting Started .....	4
Radio .....	7
USB/iPod/AUX .....	8
Bluetooth.....	10
App Mode.....	14
Car Remote Mode .....	15
Settings.....	16
FUNCTION settings .....	16
AUDIO settings.....	17
SYSTEM settings .....	18
ILLUMINATION settings .....	19
MIXTRAX settings .....	19
Connections/Installation .....	20
Additional Information .....	23

## About this manual:

- In the following instructions, a USB memory or USB audio player are referred to as "USB device".
- In this manual, iPod and iPhone are referred to as "iPod".

## Declaration of Conformity with regard to the R&TTE Directive 1999/5/EC



Manufacturer:  
**PIONEER CORPORATION**  
1-1, Shin-ogura, Saiwai-ku, Kawasaki-shi,  
Kanagawa 212-0031, JAPAN

EU Representative's:  
**Pioneer Europe NV**  
Haven 1087, Keetberglaan 1,  
B-9120 Melsele, Belgium/Belgique  
<http://www.pioneer.eu>

### English:

Hereby, Pioneer, declares that this MVH-X380BT is in compliance with the essential requirements and other relevant provisions of Directive 1999/5/EC.

### Suomi:

Pioneer vakuuttaa täten että MVH-X380BT tyyppinen laite on direktiivin 1999/5/EY oleellisten vaatimusten ja sitä koskevien direktiivin muiden ehtojen mukainen.

### Nederlands:

Hierbij verklaart Pioneer dat het toestel MVH-X380BT in overeenstemming is met de essentiële eisen en de andere relevante bepalingen van richtlijn 1999/5/EG

### Français:

Par la présente Pioneer déclare que l'appareil MVH-X380BT est conforme aux exigences essentielles et aux autres dispositions pertinentes de la directive 1999/5/CE

### Svenska:

Härmed intygar Pioneer att denna MVH-X380BT står i överens-stämmelse med de väsentliga egenskapskrav och övriga relevanta bestämmelser som framgår av direktiv 1999/5/EG.

### Dansk:

Undertegnede Pioneer erklærer herved, at følgende udstyr MVH-X380BT overholder de væsentlige krav og øvrige relevante krav i direktiv 1999/5/EF

### Deutsch:

Hiermit erkläre Pioneer, dass sich dieses Gerät MVH-X380BT in Übereinstimmung mit den grundlegenden Anforderungen und den anderen relevanten Vorschriften der Richtlinie 1999/5/EG befindet". (BMW)

### Ελληνικά:

ΜΕ ΤΗΝ ΠΑΡΟΥΣΑ ΠIONEER ΔΗΛΩΝΕΙ ΟΤΙ ΜVH-X380BT ΣΥΜΜΟΡΦΩΝΕΤΑΙ ΠΡΟΣ ΤΙΣ ΟΥΣΙΩΔΕΙΣ ΑΠΑΙΤΗΣΕΙΣ ΚΑΙ ΤΙΣ ΛΟΙΠΕΣ ΣΧΕΤΙΚΕΣ ΔΙΑΤΑΞΕΙΣ ΤΗΣ ΟΔΗΓΙΑΣ 1999/5/ΕΚ

### Italiano:

Con la presente Pioneer dichiara che questo MVH-X380BT è conforme ai requisiti essenziali ed alle altre disposizioni pertinenti stabilite dalla direttiva 1999/5/CE.

### Español:

Por medio de la presente Pioneer declara que el MVH-X380BT cumple con los requisitos esenciales y cualesquiera otras disposiciones aplicables o exigibles de la Directiva 1999/5/CE

### Português:

Pioneer declara que este MVH-X380BT está conforme com os requisitos essenciais e outras disposições da Directiva 1999/5/CE.

### Čeština:

Pioneer tímto prohlašuje, že tento MVH-X380BT je ve shodě se základními požadavky a dalšími příslušnými ustanoveními směrnice 1999/5/ES

### Eesti:

Käesolevaga kinnitab Pioneer seadme MVH-X380BT vastavust direktiivi 1999/5/EÜ põhinõuetele ja nimetatud direktiivist tulenevatele teistele asjakohastele sätetele.

### Magyar:

Alulírott, Pioneer nyilatkozom, hogy a MVH-X380BT megfelel a vonatkozó alapvető követelményeknek és az 1999/5/EC irányelv egyéb előírásainak.

### Latviešu valoda:

Ar šo Pioneer deklarē, ka MVH-X380BT atbilst Direktīvas 1999/5/EK būtiskajām prasībām un citiem ar to saistītajiem noteikumiem.

## Lietuvių kalba:

Šiuo Pioneer deklaruoja, kad šis MVH-X380BT atitinka esminius reikalavimus ir kitas 1999/5/EB Direktyvos nuostatas.

## Malta:

Hawnhekk, Pioneer jiddikjara li dan MVH-X380BT jikkonforma mal-htigijiet essenzjali u ma provvedimenti oħrajn relevanti li hemm fid-Direttiva 1999/5/EC

## Slovenčina:

Pioneer týmto vyhlasuje, že MVH-X380BT spĺňa základné požiadavky a všetky príslušné ustanovenia Smernice 1999/5/ES.

## Slovenščina:

Pioneer izjavlja, da je ta MVH-X380BT v skladu z bistvenimi zahtevami in ostalimi relevantnimi določili direktive 1999/5/ES.

## Română:

Prin prezenta, Pioneer declara ca acest MVH-X380BT este in conformitate cu cerintele esentiale si alte prevederi ale Directivei 1999/5/EU.

## Български:

С настоящето, Pioneer декларира, че този MVH-X380BT отговаря на основните изисквания и други съответни постановления на Директива 1999/5/EC.

## Polski:

Niniejszym Pioneer oświadcza, że MVH-X380BT jest zgodny z zasadniczymi wymogami oraz pozostałymi stosownymi postanowieniami Dyrektywy 1999/5/EC

## Norsk:

Pioneer erklærer herved at utstyret MVH-X380BT er i samsvar med de grunnleggende krav og øvrige relevante krav i direktiv 1999/5/EF.

## Íslenska:

Hér með lýsir Pioneer yfir því að MVH-X380BT er í samræmi við grunnkröfur og aðrar kröfur, sem gerðar eru í tilskipun 1999/5/EC

## Hrvatski:

Ovime tvrtka Pioneer izjavljuje da je ovaj MVH-X380BT u skladu osnovnim zahtjevima i ostalim odredbama Direktive 1999/5/EC.

## Türkçe:

Bu vesile ile, PIONEER, bu MVH-X380BT için 1999/5/EC Direktifinin esas şartları ve diğer ilgili hükümlerine uygunluğu beyan eder.

## Before You Start

### Thank you for purchasing this PIONEER product

To ensure proper use, please read through this manual before using this product. It is especially important that you read and observe **WARNINGS** and **CAUTIONS** in this manual. Please keep the manual in a safe and accessible place for future reference.



If you want to dispose this product, do not mix it with general household waste. There is a separate collection system for used electronic products in accordance with legislation that requires proper treatment, recovery and recycling.

Private households in the member states of the EU, in Switzerland and Norway may return their used electronic products free of charge to designated collection facilities or to a retailer (if you purchase a similar new one).

For countries not mentioned above, please contact your local authorities for the correct method of disposal.

By doing so you will ensure that your disposed product undergoes the necessary treatment, recovery and recycling and thus prevent potential negative effects on the environment and human health.

### ⚠ WARNING

- **Do not attempt to install or service this product by yourself. Installation or servicing of this product by persons without training and experience in electronic equipment and automotive accessories may be dangerous and could expose you to the risk of electric shock, injury or other hazards.**
- Do not attempt to operate the unit while driving. Make sure to pull off the road and park your vehicle in a safe location before attempting to use the controls on the device.

### ⚠ CAUTION

- Do not allow this unit to come into contact with moisture and/or liquids. Electrical shock could result. Also, damage to this unit, smoke, and overheating could result from contact with liquids.
- Always keep the volume low enough to hear outside sounds.
- The Pioneer CarStereo-Pass is for use only in Germany.

## If you experience problems

Should this unit fail to work properly, please contact your dealer or nearest authorized PIONEER Service Station.

# Getting Started

## Basic operation

### MVH-X380BT/180UI/180UBG/180UB/181UB

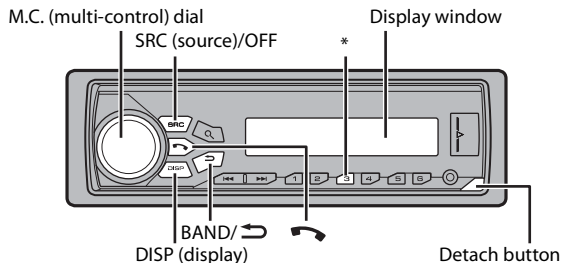

\* The button indications vary depending on the unit.

## Remote Control

### NOTE

Remote control is supplied only for MVH-181UB.

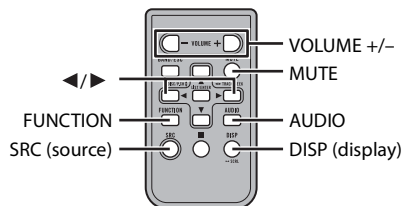











## Frequently used operations

Purpose	Operation	
	Head Unit	Remote Control
Turn on the power*	Press <b>SRC/OFF</b> to turn on the power. Press and hold <b>SRC/OFF</b> to turn off the power.	Press <b>SRC</b> to turn on the power. Press and hold <b>SRC</b> to turn off the power.
Adjust the volume	Turn the <b>M.C.</b> dial.	Press <b>VOLUME +</b> or <b>-</b> . Press <b>MUTE</b> to mute the unit. Press again to unmute.
Select a source	Press <b>SRC/OFF</b> repeatedly.	Press <b>SRC</b> repeatedly.
Change the display information	Press <b>DISP</b> repeatedly.	Press <b>DISP</b> repeatedly.
Return to the previous display/list	Press <b>BAND/</b> .	Press <b>◀/▶</b> to select the next/previous folder.
Return to the normal display from the menu	Press and hold <b>BAND/</b> .	-
Answering a call	Press <b>☎</b> .	-
Ending a call	Press <b>☎</b> .	-

\* When this unit's blue/white lead is connected to the vehicle's auto-antenna relay control terminal, the vehicle's antenna extends when this unit's source is turned on. To retract the antenna, turn the source off.

## Display indication

Indication	Description
	Appears when a lower tier of the menu or folder exists.
	Appears when a Bluetooth telephone is connected to this unit by HFP (Hands Free Profile) (page 10) and flashes while the telephone is on hold. (Only for Bluetooth-compatible models.)
	Appears when a Bluetooth audio player is connected to this unit by A2DP (Advanced Audio Distribution Profile) (page 10). (Only for Bluetooth-compatible models.)
	Appears when the  button is pressed.
LOC	Appears when the local seek tuning function is set (page 16).
TP	Appears when a traffic program is received.
TA	Appears when the TA (traffic announcements) function is set (page 16).
	Appears when the sound retriever function is set (page 17).
	Appears when random/shuffle play is set (except when BT AUDIO is selected as the source).
	Appears when repeat play is set (except when BT AUDIO is selected as the source).
	Appears when the iPod control function is set (page 10).
	Appears when a Bluetooth connection is made (page 10). (Only for Bluetooth-compatible models.)

## Detaching the front panel

Detach the front panel to prevent theft. Remove any cables and devices attached to the front panel and turn off the unit before detaching it.

### Detach

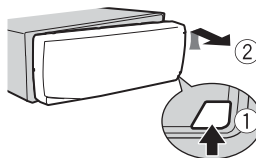

### Attach

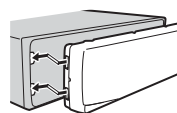

### Important

- Avoid subjecting the front panel to excessive shock.
- Keep the front panel out of direct sunlight and high temperatures.
- Always store the detached front panel in a protective case or bag.

## Preparing the remote control

Remove the insulation sheet before use.

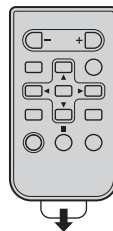

### How to replace the battery

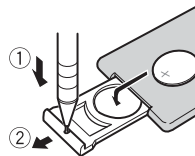

Insert the CR2025 (3 V) battery with the plus (+) and minus (-) poles orientated properly.

### WARNING

- Keep the battery out of the reach of children. Should the battery be swallowed, consult a doctor immediately.
- Do not expose the battery or remote control to excessive heat such as direct sunlight or fire.

## CAUTION

- There is a potential danger of explosion if the battery is incorrectly replaced. When replacing the battery, replace it with the same type.
- Do not handle or store the battery with metallic tools or objects.
- If the battery leaks, remove the battery and wipe the remote control completely clean. Then install a new battery.
- When disposing of used batteries, please comply with governmental regulations or environmental public institutions' rules that apply in your country/area.

## Important

- Do not store the remote control in high temperatures or direct sunlight.
- Do not let the remote control fall onto the floor, where it may become jammed under the brake or accelerator pedal.

## Setup menu

When you turn the ignition switch to ON after installation, [SET UP :YES] appears in the display.

### 1 Press the M.C. dial.

The setup menu disappears after 30 seconds of no operation. If you prefer not to set at this time, turn the M.C. dial to select [NO], then press to confirm.

### 2 Turn the M.C. dial to select the options, then press to confirm.

To proceed to the next menu option, you need to confirm your selection.

Menu Item	Description
<b>LANGUAGE</b> [ENG] (English), [PVC] (Russian), [TUR] (Turkish)	Select the language to display the text information from a compressed audio file.
<b>CLOCK SET</b>	Set the clock.

Menu Item	Description
<b>FM STEP</b> [100], [50]	Select the FM tuning step from 100 kHz or 50 kHz.

### 3 [QUIT :YES] appears when all the settings have been made.

To return to the first item of the setup menu, turn the M.C. dial to select [QUIT :NO], then press to confirm.

### 4 Press the M.C. dial to confirm the settings.

#### NOTES

- You can cancel the menu setting by pressing **SRC/OFF**.
- These settings can be made at any time from the SYSTEM settings (page 18) and INITIAL settings (page 6).

## Canceling the demonstration display (DEMO OFF)

### 1 Press the M.C. dial to display the main menu.

### 2 Turn the M.C. dial to select [SYSTEM], then press to confirm.

### 3 Turn the M.C. dial to select [DEMO OFF], then press to confirm.

### 4 Turn the M.C. dial to select [YES], then press to confirm.

## INITIAL settings

### 1 Press and hold SRC/OFF until the unit turns off.

### 2 Press and hold SRC/OFF to display the main menu.

### 3 Turn the M.C. dial to select [INITIAL], then press to confirm.

### 4 Turn the M.C. dial to select an option, then press to confirm.

**NOTE**

The options vary depending on the unit.

Menu Item	Description
<b>FM STEP</b> [100], [50]	Select the FM tuning step from 100 kHz or 50 kHz.
<b>SP-P/O MODE</b> [REAR/SUB.W]	Select when there is a full-range speaker connected to the rear speaker output leads and there is a subwoofer connected to the RCA output.
[SUB.W/SUB.W]	Select when there is a passive subwoofer connected directly to the rear speaker output leads and there is a subwoofer connected to the RCA output.
[REAR/REAR]	Select when there are full-range speakers connected to the rear speaker output leads and RCA output. If there is a full-range speaker connected to the rear speaker output leads, and the RCA output is not used, you may select either [REAR/SUB.W] or [REAR/REAR].
<b>S/W UPDATE</b>	Select to update the unit to the latest Bluetooth software. For details on Bluetooth software and updating, visit our website.
<b>SYSTEM RESET</b> [YES], [CANCEL]	Select [YES] to initialize the unit settings. The unit will be restarted automatically. (Some of the settings will be retained even after resetting the unit, such as Bluetooth pairing information, etc.)

## Radio

The tuner frequencies on this unit are allocated for use in Western Europe, Asia, the Middle East, Africa and Oceania. Use in other areas may result in poor reception. The RDS (radio data system) function only works in areas that broadcast RDS signals for FM stations.

## Receiving preset stations

- 1 Press **SRC/OFF** to select [RADIO].
- 2 Press **BAND/↶** to select the band from [FM1], [FM2], [FM3], [MW] or [LW].
- 3 Press a number button (1/∧ to 6/↷).

**TIP**

The **◀▶** buttons can be also used to select a preset station when [SEEK] is set to [PCH] in the FUNCTION settings (page 16).

## Best stations memory (BSM)

The six strongest stations are stored on the number buttons (1/∧ to 6/↷).

- 1 After selecting the band, press the **M.C. dial** to display the main menu.
- 2 Turn the **M.C. dial** to select [FUNCTION], then press to confirm.
- 3 Turn the **M.C. dial** to select [BSM], then press to confirm.

### To seek a station manually

- 1 After selecting the band, press **◀▶** to select a station. Press and hold **◀▶** then release to seek an available station. Scanning stops when the unit receives a station. To cancel seek tuning, press **◀▶**.

**NOTE**

[SEEK] needs to be set to [MAN] in the FUNCTION settings (page 16).

### To store stations manually

- 1 While receiving the station you want to store, press and hold one of the number buttons (1/∧ to 6/↷) until it stops flashing.

## Using PTY functions

The unit searches for a station by PTY (program type) information.

- 1 Press **Q** during FM reception.
- 2 Turn the **M.C.** dial to select a program type from [NEWS/INFO], [POPULAR], [CLASSICS] or [OTHERS].
- 3 Press the **M.C.** dial.  
The unit begins to search for a station. When it is found, its program service name is displayed.

### NOTES

- To cancel the search, press the **M.C.** dial.
- The program of some stations may differ from that indicated by the transmitted PTY.
- If no station is broadcasting the type of program you searched for, [NOT FOUND] is displayed for about two seconds and then the tuner returns to the original station.

### PTY list

For more details about PTY list, visit the following site:

<http://www.pioneer.eu/eur/products/25/121/tech/CarAudio/PTY.html>

## USB/iPod/AUX

### NOTE

iPod function is not available for MVH-180UBG/180UB/181UB.

## Playing back

Disconnect headphones from the device before connecting it to the unit.

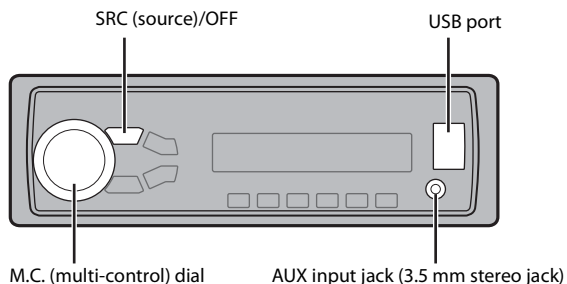

## USB devices (including Android)/iPod

- 1 Open the USB port cover.
- 2 Plug in the USB device/iPod using an appropriate cable.

### NOTE

To automatically switch to [USB] source when a USB device/iPod is connected to the unit, set [USB AUTO] to [ON] in the SYSTEM settings (page 18).

### CAUTION

Use an optional Pioneer USB cable (CD-U50E) to connect the USB device as any device connected directly to the unit will protrude out from the unit, which could be dangerous.

Before removing the device, stop playback.

### AOA connections

For details on AOA connection, see page 15.

### MTP connection

A device installed with Android OS 4.0 or later can be connected to the unit via MTP, using the cable supplied with the device. However, depending on the connected device and the numbers of the files in the device, audio files/songs may not be able to be played back via MTP. Note that MTP connection is not compatible with WAV and FLAC\* file formats, and cannot be used with the MIXTRAX function.

\* The FLAC files are only compatible with MVH-180UI/180UBG/180UB/181UB.



**NOTE**

If you use an MTP connection, [ANDROID WIRED] needs to be set to [MEMORY] in the SYSTEM settings (page 18).

**AUX**

- 1 Insert the stereo mini plug into the AUX input jack.
- 2 Press **SRC/OFF** to select [AUX] as the source.

**NOTE**

If [AUX] is set to [OFF] in the SYSTEM settings, [AUX] cannot be selected as a source (page 18).

**Operations**

You can make various adjustments in the FUNCTION settings (page 16). Note that the following operations do not work for an AUX device. To operate an AUX device, use the device itself.

Purpose	Operation
Select a folder/album*1	Press <b>1/▲</b> or <b>2/▼</b> .
Select a track/song (chapter)	Press <b>⏮</b> or <b>⏭</b> .
Fast forward or reverse	Press and hold <b>⏮</b> or <b>⏭</b> .
Search for a file from a list	<ol style="list-style-type: none"> <li>1 Press <b>🔍</b> to display the list.</li> <li>2 Turn the <b>M.C.</b> dial to select the desired file (folder) name or category, then press to confirm.</li> <li>3 Turn the <b>M.C.</b> dial to select the desired file, then press to confirm. Playback starts.</li> </ol>
View a list of the files in the selected folder/category*1	Press the <b>M.C.</b> dial when a folder/category is selected.
Play a song in the selected folder/category*1	Press and hold the <b>M.C.</b> dial when a folder/category is selected.

Purpose	Operation
Alphabetical search (iPod only)	<ol style="list-style-type: none"> <li>1 Press <b>🔍</b> to display the list.</li> <li>2 Turn the <b>M.C.</b> dial to select the desired category list, then press <b>🔍</b> to enter the alphabetical search mode. (Turning the <b>M.C.</b> dial twice also enters the alphabetical search mode.)</li> <li>3 Turn the <b>M.C.</b> dial to select a letter, then press to display the alphabetical list.</li> </ol> <p>To cancel alphabetical search, press <b>BAND/↶</b>.</p>
Repeat play	Press <b>6/↶</b> .
Random/shuffle play	Press <b>5/🔀</b> .
Shuffle all play (iPod only)	Press and hold <b>5/🔀</b> .
Pause/resume playback	Press <b>4/PAUSE</b> .
Sound retriever*2	<p>Press <b>3/S.Rtrv.</b></p> <p>[1]: Effective for low compression rates [2]: Effective for high compression rates</p>
Return to root folder (USB only)*1	Press and hold <b>🔍</b> .
Change drives in USB device (Devices that support the USB mass storage device class protocol only)	Press <b>BAND/↶</b> .

\*1 Compressed audio files only

\*2 When there is no **3/S.Rtrv.** button on the unit, the sound retriever function can be set by the FUNCTION settings.

## Useful functions for iPod

### Link play mode

You can access songs based on the artist, album, or genre currently playing.

- 1 While listening to a song, press and hold  to enter the link play mode.
- 2 Turn the M.C. dial to select the mode ([ARTIST], [ALBUM], [GENRE]), then press to confirm.

The selected song/album will be played after the currently playing song.

#### NOTE

The selected song/album may be canceled if you use functions other than those from the link play mode (e.g. fast forward and reverse).

### iPod control

You can control the unit via a connected iPod.

The following iPod models are not compatible with this function.

- iPod nano 1st generation, iPod with video

- 1 Press **BAND/**  during playback, then select the control mode.

[**CTRL iPod**]: The unit's iPod function can be operated from the connected iPod.

[**CTRL AUDIO**]: The unit's iPod function can only be operated by the buttons on the unit or supplied remote control. In this mode, the connected iPod cannot be turned on or off.

#### NOTES

- Pressing **iPod** can also switch the control mode (only for MVH-180UI).
- Switching the control mode to [CTRL iPod] pauses song playback. Use the connected iPod to resume playback.
- The following operations are still accessible from the unit, even if the control mode is set to [CTRL iPod].
  - Pause, fast forward/reverse, song/chapter selection
- The volume can only be adjusted from the unit.

## About MIXTRAX (USB/iPod only)

(Only for MVH-X380BT)

The MIXTRAX function creates a non-stop mix of your music library. For details on MIXTRAX settings, see page 19.

#### NOTES

- This function is not compatible with an Android device connected via MTP.
- When USB is selected as a source and the MIXTRAX function is in use, the sound retriever function is disabled.
- Depending on the file/song, sound effects may not be available.

- 1 Press **3/MIX** to turn MIXTRAX on/off.

## Bluetooth

(Only for MVH-X380BT)

### Bluetooth connection

#### Important

If three or more Bluetooth devices (e.g. a phone and separate audio player) are connected, they may not work properly.

- 1 Turn on the Bluetooth function of the device.
- 2 Press  to display the phone menu.
- 3 Turn the M.C. dial to select [BT SETTING], then press to confirm.
- 4 Turn the M.C. dial to select [ADD DEVICE], then press to confirm.  
The unit starts to search for available devices, then displays them in the device list.
  - To cancel searching, press the M.C. dial.
  - If the desired device is not in the list, select [RE-SEARCH].
  - If there is no device available, [NOT FOUND] appears in the display.

**5** Turn the **M.C.** dial to select a device from the device list, then press to confirm.

Press and hold the **M.C.** dial to switch the displayed device information between the Bluetooth device address and device name.

**6** Select [Pioneer BT Unit] shown in the device display.

**7** Make sure the same 6-digit number appears on this unit and the device, then select “Yes” on the device.

#### NOTES

- [DEVICE FULL] appears if the unit has already been paired with three other devices. In this case, delete one of the paired devices. See [DEL DEVICE] or [GUEST MODE] in the Bluetooth settings (page 11).
- Depending on the device, the PIN code is required in step 7. In this case, input [0000].

#### TIP

The Bluetooth connection can be also made by detecting the unit from the Bluetooth device. To do so, [VISIBLE] in the Bluetooth settings needs to be set to [ON]. For details on a Bluetooth device operations, refer to the operating instructions supplied with the Bluetooth device.

## Bluetooth settings

Menu Item	Description
<b>DEVICELIST</b>	Display the list of paired Bluetooth devices. “*” appears on the device name when the Bluetooth connection is established.
<b>DEL DEVICE</b> [DELETE YES], [DELETE NO]	Delete the device information.
<b>ADD DEVICE</b>	Register a new device.
<b>A.CONN</b> [ON], [OFF]	Select [ON] to connect to a Bluetooth device automatically.

Menu Item	Description
<b>VISIBLE</b> [ON], [OFF]	Select [ON] so that a Bluetooth device can detect the unit when the unit is connected via Bluetooth to another device.
<b>PIN CODE</b>	Change the PIN code. <ol style="list-style-type: none"> <li>1 Press the <b>M.C.</b> dial to display the setting mode.</li> <li>2 Turn the <b>M.C.</b> dial to select a number.</li> <li>3 Press the <b>M.C.</b> dial to move the cursor to the next position.</li> <li>4 After inputting the PIN code, press and hold the <b>M.C.</b> dial.</li> </ol> After inputting the PIN code, pressing the <b>M.C.</b> dial returns you to the PIN code input display, and you can change the PIN code.
<b>DEV. INFO</b>	Switch the device information on the display between the device name and Bluetooth device address.
<b>GUEST MODE</b> [ON], [OFF]	Select [ON] to move to the [DEL DEVICE] screen automatically when the unit has already been paired with three devices.
<b>A.PAIRING</b> [ON], [OFF]	Select [ON] to pair the unit and iPhone automatically when an iPhone is connected to the unit via USB. (This function may not be available depending on the version of iOS you are using.)



## Bluetooth telephone

First, make a Bluetooth connection with the Bluetooth telephone (page 10). Up to two Bluetooth telephones can be connected simultaneously.

#### Important

- Leaving the unit on standby to connect to your phone via Bluetooth while the engine is not running can drain the vehicle's battery.
- Be sure to park your vehicle in a safe place and apply the parking brake before operation.

## To make a phone call

- 1 Press  to display the phone menu.  
When two phones are connected, a phone name appears first then a phone menu will display. To switch to another phone, press  again.
- 2 Turn the **M.C.** dial to select [RECENTS] or [PHONE BOOK], then press to confirm.  
If you select [PHONE BOOK], proceed to step 4.
- 3 Turn the **M.C.** dial to select [MISSED], [DIALLED] or [RECEIVED], then press to confirm.
- 4 Turn the **M.C.** dial to select a name or phone number, then press to confirm.  
The phone call starts.



## To answer an incoming call

- 1 Press  when a call is received.

### TIP

When two phones are connected to the unit via Bluetooth and there is an incoming call while one phone is being used for a call, a message will appear in the display. To answer that incoming call, you need to end the existing call.

## Basic operations

Purpose	Operation
End a call	Press  .
Reject an incoming call	Press and hold  when a call is received.
Switch between the current caller and a caller on hold	Press the <b>M.C.</b> dial.
Cancel a caller on hold	Press and hold  .

Purpose	Operation
Adjust the volume of the caller's voice (When private mode is on, this function is not available.)	Turn the <b>M.C.</b> dial during the call.
Turn the privacy mode on or off	Press <b>BAND</b> /  during the call.

## To preset phone numbers

- 1 Select a phone number from a phone book or call history.
- 2 Press and hold one of the number buttons (1/∧ to 6/↶).  
The contact is stored in the selected preset number.

To make a call using a preset number, press one of the number buttons (1/∧ to 6/↶), then press the **M.C.** dial.

## Voice recognition (Only for iPhone)

This function is only available when an iPhone equipped with voice recognition is connected to the unit via Bluetooth.

- 1 Press and hold  to activate the voice recognition mode.
- 2 Press the **M.C.** dial and then talk into the microphone to input voice commands.

To exit the voice recognition mode, press **BAND**/.

### NOTE

For details on the voice recognition features, refer to the manual supplied with your iPhone.

## Phone menu

Menu Item	Description
<b>RECENTS</b>	Display the missed call history.
[MISSED]	
[DIALLED]	Display the dialed call history.
[RECEIVED]	Display the received call history.
<b>PHONE BOOK*1</b>	Display the contacts which have been transferred from your phone. Set [VISIBLE] in the Bluetooth settings to [ON] to browse the contacts via this unit.
<b>PRESET 1-6</b>	Recall the preset phone numbers. You can also recall the preset phone numbers by pressing one of the number buttons (1/▲ to 6/▶).
<b>A.ANSR*2</b>	Select [ON] to answer an incoming call automatically.
[ON], [OFF]	
<b>R.TONE</b>	Select [ON] if the ring tone does not come out from the car speakers. Depending on the connected phone, this function may not work.
[ON], [OFF]	
<b>PB INVT</b>	Invert the order of names in the phone book (name view).
<b>PB A.SYNC</b>	Select whether or not to transfer the contacts from your phone automatically when your phone is connected to the unit.
[ON], [OFF]	<ul style="list-style-type: none"> <li>When connected for the first time, the contacts from your phone are transferred automatically, regardless of the [PB A.SYNC] setting.</li> <li>If you switch from [ON] to [OFF], the auto synchronization will be performed on the next connection.</li> <li>During the auto synchronization, you cannot cancel the synchronization, even if you select [OFF].</li> </ul>
<b>BT SETTING</b>	You can adjust various settings for Bluetooth connections. For details on Bluetooth settings, see page 11.

\*1 The contacts on your phone will normally be transferred automatically when the phone is connected. If they are not, use your phone to transfer the contacts.

\*2 If two phones are connected, this function does not work on incoming calls that are received while one of the phones is being used for a call.

## Bluetooth audio

### Important

- Depending on the Bluetooth audio player connected to this unit, the available operations will be limited to the following two levels:
  - AZDP (Advanced Audio Distribution Profile) can only play back songs on your audio player.
  - AVRCP (Audio/Video Remote Control Profile) can perform functions such as playback, pause, select song, etc.
- The sound of the Bluetooth audio player will be muted when the phone is in use.
- When the Bluetooth audio player is in use, you cannot connect to a Bluetooth telephone automatically.
- Depending on the type of Bluetooth audio player you have connected to this unit, operation and information displayed may vary based on availability and functionality.

**1** Make a Bluetooth connection with the Bluetooth audio player.

**2** Press **SRC/OFF** to select [BT AUDIO] as the source.

**3** Press **BAND/▶** to start playback.

## Basic operations

You can make various adjustments in the FUNCTION settings (page 16).

Purpose	Operation
Fast forward or reverse	Press and hold ◀◀ or ▶▶.
Select a track	Press ◀◀ or ▶▶.
Repeat play*	Press 6/▶.
Random play*	Press 5/⌂.
Pause/resume playback	Press 4/PAUSE.

Purpose	Operation
Search for a file from a list	<ol style="list-style-type: none"> <li>1 Press  to display a list.</li> <li>2 Turn the <b>M.C.</b> dial to select the desired folder name, then press to confirm.</li> <li>3 Turn the <b>M.C.</b> dial to select the desired file, then press to confirm. Playback starts.</li> </ol>

\* Depending on the connected device, these operations may not be available.

## App Mode

(APP mode is not available for MVH-180UBG/180UB/181UB.)

You can enjoy listening to an application on an iPhone/Android device via the unit. In some cases, you can control an application by using the unit. For details on compatible devices, visit our website.

### Important

Use of third party apps may involve or require the provision of personally identifiable information, whether through the creation of a user account or otherwise, and for certain applications, the provision of geolocation data.

ALL THIRD PARTY APPS ARE THE SOLE RESPONSIBILITY OF THE PROVIDERS, INCLUDING WITHOUT LIMITATION COLLECTION AND SECURITY OF USER DATA AND PRIVACY PRACTICES. BY ACCESSING THIRD PARTY APPS, YOU AGREE TO REVIEW THE TERMS OF SERVICE AND PRIVACY POLICIES OF THE PROVIDERS. IF YOU DO NOT AGREE WITH THE TERMS OR POLICIES OF ANY PROVIDER OR DO NOT CONSENT TO THE USE OF GEOLOCATION DATA WHERE APPLICABLE, DO NOT USE THAT THIRD PARTY APP.

### For iPhone users

This function is compatible with iPhones and iPod touches installed with iOS 5.0 or later.

### For Android device users

This function is compatible with devices that have Android OS 2.3 or later installed and also support Bluetooth SPP (Serial Port Profile) and A2DP (Advance Audio Distribution Profile).

### NOTE

PIONEER IS NOT LIABLE FOR ANY THIRD PARTY APPS OR CONTENT, INCLUDING WITHOUT LIMITATION THEIR ACCURACY OR COMPLETENESS. THE CONTENT AND FUNCTIONALITY OF SUCH APPS ARE THE SOLE RESPONSIBILITY OF THE APP PROVIDER.

## Playback of an application via the unit

The Bluetooth connection is available for MVH-X380BT.

- 1 **Connect this unit with the mobile device.**
  - iPhone via USB (page 8)
  - Android device via Bluetooth (page 10)
- 2 **Press the M.C. dial to display the main menu.**
- 3 **Turn the M.C. dial to select [SYSTEM], then press to confirm.**
- 4 **Turn the M.C. dial to select [APP CONN.SET], then press to confirm.**
- 5 **Turn the M.C. dial to select one of the below.**
  - Select [WIRED] for iPhone.
  - Select [BLUETOOTH] for an Android device.
- 6 **Press SRC/OFF to select [APP].**
- 7 **Operate the mobile device to start up the application.**

## Basic operations

You can make various adjustments in the FUNCTION settings (page 16).

Purpose	Operation
Select a track	Press  or .
Fast forward or reverse	Press and hold  or .
Pause/resume playback	Press <b>BAND/</b> .

## Car Remote Mode

(Car remote mode for iPhone is not available for MVH-180UBG/180UB/181UB.) You can operate the unit from a car remote application installed on an iPhone/Android device. In some cases, you can control aspects of the application, such as source selection, pause, etc., by using the unit. For details on what operations are available on the application, see the application's help section.

### WARNING

Do not attempt to operate the application while driving. Make sure to pull off the road and park your vehicle in a safe location before attempting to use the controls on the application.

#### For iPhone users

This function is compatible with iPhones and iPod touches installed with iOS 8.0 or later.

#### For Android device users

This function is compatible with devices that have Android OS 4.1 or later installed and also support Bluetooth SPP (Serial Port Profile) and AOA (Android Open Accessory) 2.0.

## Making the car remote connection

The Bluetooth connection is available for MVH-X380BT.

- 1** Connect this unit with the mobile device.
  - iPhone/Android device via USB (page 8)
  - Android device via Bluetooth (page 10)
- 2** Press the **M.C.** dial to display the main menu.
- 3** Turn the **M.C.** dial to select [SYSTEM], then press to confirm.
- 4** Turn the **M.C.** dial to select [APP CONN.SET], then press to confirm.
- 5** Turn the **M.C.** dial to select one of the below.
  - Select [WIRED] for a device connected via USB.
  - Select [BLUETOOTH] for an Android device connected via Bluetooth.

Proceed to step 9 if you select the USB connection for iPhone or the Bluetooth connection.

- 6** Press **BAND/**  to display the previous menu list.
  - 7** Turn the **M.C.** dial to select [ANDROID WIRED], then press to confirm.
  - 8** Turn the **M.C.** dial to select [APP CONTROL] for an Android device connected via USB.
 

If [ON] is selected in [PAPP AUTO ON] (page 19), the car remote application on the Android device starts automatically, and all the steps are finished.
- NOTE**  
If the car remote application has not been installed on your Android device yet, a message that prompts you to install the application will appear on your Android device. Select [OFF] in [PAPP AUTO ON] to clear the message (page 19).
- 9** Press **SRC/OFF** to select any source.
  - 10** Press and hold the **M.C.** dial.
 

The car remote application on the mobile device starts.

## Listening to music on Android

- 1** Press **SRC/OFF** to select [ANDROID].

### Basic operations

Purpose	Operation
Select a track	Press <b>◀◀</b> or <b>▶▶</b> .
Fast forward or reverse	Press and hold <b>◀◀</b> or <b>▶▶</b> .
Pause/resume playback	Press <b>4/PAUSE</b> .
Sound retriever*	Press <b>3/S.Rtrv</b> . [1]: Effective for low compression rates [2]: Effective for high compression rates

\* When there is no **3/S.Rtrv** button on the unit, the sound retriever function can be set by the FUNCTION settings.

## Settings

You can adjust various settings in the main menu.

- 1 Press the **M.C.** dial to display the main menu.
- 2 Turn the **M.C.** dial to select one of the categories below, then press to confirm.
  - FUNCTION settings (page 16)
  - AUDIO settings (page 17)
  - SYSTEM settings (page 18)
  - ILLUMINATION settings (page 19)
  - MIXTRAX settings (page 19)
- 3 Turn the **M.C.** dial to select the options, then press to confirm.

### NOTES

- The Bluetooth-related menu items in the following tables are not available for MVH-180UJ/180UBG/180UB/181UB.
- iPod-related menu items in the following tables are not available for MVH-180UBG/180UB/181UB.
- APP mode-related menu items in the following tables are not available for MVH-180UBG/180UB/181UB.

## FUNCTION settings

The menu items vary according to the source.

Menu Item	Description
<b>FM SETTING</b> <span>RADIO</span>	
[TALK], [STANDARD], [MUSIC]	Match the sound quality level with the broadcast signal conditions of the FM band signal. (Available only when FM band is selected.)

Menu Item	Description
<b>BSM</b> <span>RADIO</span>	Store the six strongest stations on the number buttons (1/▲ to 6/↔) automatically.
<b>REGIONAL</b> <span>RADIO</span>	
[ON], [OFF]	Limit the reception to the specific regional programs when AF (alternative frequencies search) is selected. (Available only when FM band is selected.)
<b>LOCAL</b> <span>RADIO</span>	
<b>FM:</b> [OFF], [LV1], [LV2], [LV3], [LV4] <b>MW/LW:</b> [OFF], [LV1], [LV2]	Restrict the tuning station according to the signal strength.
<b>TA</b> <span>RADIO</span>	
[ON], [OFF]	Receive current traffic information if available. (Available only when FM band is selected.)
<b>AF</b> <span>RADIO</span>	
[ON], [OFF]	Allow the unit to retune to a different frequency providing the same station. (Available only when FM band is selected.)
<b>NEWS</b> <span>RADIO</span>	
[ON], [OFF]	Interrupt the currently selected source with news programs. (Available only when FM band is selected.)
<b>SEEK</b> <span>RADIO</span>	
[MAN], [PCH]	Assign <b>◀◀</b> or <b>▶▶</b> buttons to seek the stations one by one (manual tuning) or select a station from the preset channels.



Menu Item	Description
<b>SEL DEVICE</b> <span>APP</span> <span>BT AUDIO</span>	Connect a Bluetooth device in the list.
<b>S.RTRV</b> <span>USB</span> <span>iPod</span> <span>APP</span> <span>BT AUDIO</span> <span>ANDROID</span>	Enhance compressed audio and restore rich sound. Not available when: <ul style="list-style-type: none"> <li>• USB is selected as a source and the MIXTRAX function is set to on.</li> <li>• The FLAC file is played back. (Available for MVH-180UI/180UBG/180UB/181UB)</li> </ul>
<b>AUDIO BOOK</b> <span>iPod</span>	Change the playback speed. (Not available when [CTRL iPod] is selected in the control mode.)
<b>PAUSE</b> <span>APP</span>	Pause or resume playback.
<b>PLAY</b> <span>BT AUDIO</span>	Start playback.
<b>STOP</b> <span>BT AUDIO</span>	Stop playback.
<b>AUDIO settings</b>	
Menu Item	Description
<b>FADER*1</b>	Adjust the front and rear speaker balance.
<b>BALANCE</b>	Adjust the left and right speaker balance.

Menu Item	Description
<b>EQ SETTING</b>	<p>[SUPER BASS], [POWERFUL], [NATURAL], [VOCAL], [CUSTOM1], [CUSTOM2], [FLAT]</p> <p>Select or customize the equalizer curve. [CUSTOM1] can be set separately for each source. However, each of the below combinations are set to the same setting automatically.</p> <ul style="list-style-type: none"> <li>• USB, iPod, ANDROID, and APP (iPhone)</li> <li>• BT AUDIO, ANDROID, and APP (Android)</li> </ul> <p>[CUSTOM2] is a shared setting used for all sources.</p> <p>You can also switch the equalizer by pressing <b>EQ</b>  repeatedly (Only for MVH-180UBG/180UB/181UB).</p>
<b>LOUDNESS</b>	[OFF], [LOW], [MID], [HI]      Compensate for clear sound at low volume.
<b>SUB.W*2</b>	[NOR], [REV], [OFF]      Select the subwoofer phase.
<b>SUB.W CTRL*2*3</b>	<p><b>Cut-off frequency:</b> [50HZ], [63HZ], [80HZ], [100HZ], [125HZ], [160HZ], [200HZ]</p> <p><b>Output level:</b> [-24] to [+6]</p> <p><b>Slope level:</b> [-12], [-24]</p>
<b>BASS BOOST</b>	[0] to [+6]      Select the bass boost level.
<b>HPF SETTING</b>	<p><b>Cut-off frequency:</b> [OFF], [50HZ], [63HZ], [80HZ], [100HZ], [125HZ], [160HZ], [200HZ]</p> <p><b>Slope level:</b> [-12], [-24]</p>

Menu Item	Description
<b>SLA</b>	
[+4] to [-4]	Adjust the volume level for each source except FM. Each of the below combinations are set to the same setting automatically. <ul style="list-style-type: none"> <li>• USB, iPod, ANDROID, and APP (iPhone)</li> <li>• BT AUDIO, ANDROID, and APP (Android)</li> </ul>

\*1 Not available when [SUB.W/SUB.W] is selected in [SP-P/O MODE] in the INITIAL settings (page 7).

\*2 Not available when [REAR/REAR] is selected in [SP-P/O MODE] in the INITIAL settings (page 7).

\*3 Not available when [OFF] is selected in [SUB.W].

## SYSTEM settings

You can also access to these menus when the unit is turned off.

Menu Item	Description
<b>LANGUAGE</b>	
[ENG](English), [PYC] (Russian), [TUR](Turkish)	Select the language to display the text information from a compressed audio file.
<b>CLOCK SET</b>	
	Select the clock (page 6).
<b>12H/24H</b>	
[12H], [24H]	Select the time notation.
<b>AUTO PI</b>	
[ON], [OFF]	Search for a different station with the same programming, even if using a preset station.
<b>AUX</b>	
[ON], [OFF]	Set to [ON] when using an auxiliary device connected to the unit.

Menu Item	Description
<b>USB AUTO</b>	
[ON], [OFF]	Select [ON] to automatically switch to [USB] source when a USB device/iPod is connected to the unit. Select [OFF] when a USB device/iPod is being connected to the unit just for charging.
<b>BT AUDIO</b>	
[ON], [OFF]	Set the Bluetooth signal on/off.
<b>MUTE MODE (Only for MVH-180UI)</b>	
[MUTE], [20dB ATT], [10dB ATT]	Mute or attenuate sound automatically when a signal from equipment with a mute function is received.
<b>PW SAVE*</b>	
[ON], [OFF]	Reduce the battery power consumption. Turning on the source is the only operation allowed when this function is on.
<b>BT MEM CLEAR</b>	
[YES], [CANCEL]	Clear the Bluetooth device data (device list, PIN code, call history, phone book, preset phone numbers) stored in the unit. [CLEARED] appears when data is successfully deleted.
<b>BT VERSION</b>	
	Displays the system version of the unit and the Bluetooth module.
<b>APP CONN.SET</b>	
[WIRED], [BLUETOOTH]	Select the appropriate connection method according to your device.
<b>ANDROID WIRED</b>	
[MEMORY], [APP CONTROL]	Select the appropriate connection method for an Android device.

Menu Item	Description
<b>P.APP AUTO ON</b> [ON], [OFF]	Select [ON] to automatically launch the car remote application when an Android device is connected to the unit via AOA. (Not available when [MEMORY] is selected in [ANDROID WIRED].)

\* [PW SAVE] is canceled if the vehicle battery is disconnected and will need to be turned back on once the battery is reconnected. When [PW SAVE] is off, depending on connection methods, the unit may continue to draw power from the battery if your vehicle's ignition does not have an ACC (accessory) position.

## ILLUMINATION settings

Menu Item	Description
<b>DIM SETTING</b> [SYNC CLOCK], [MANUAL]	Change the display brightness.
<b>BRIGHTNESS</b> [1] to [10]	Change the display brightness. The available setting ranges differ depending on [DIM SETTING].

## MIXTRAX settings

(Only for MVH-X380BT)

Menu Item	Description
<b>SHORT MODE</b> [1.0 MIN], [1.5 MIN], [2.0 MIN], [2.5 MIN], [3.0 MIN], [OFF]	Select the length of the playback time.

Menu Item	Description
<b>MIX PATTERN</b> [SOUND LEVEL]	Change the MIXTRAX special effects according to the audio level. The mix pattern changes according to the sound level.
[LOW PASS]	The mix pattern changes according to the bass level.
[RANDOM]	The mix pattern changes randomly according to the sound level mode and low pass mode.
<b>DISP FX</b> [ON], [OFF]	Set the MIXTRAX special effects on/off.
<b>CUT IN FX</b> [ON], [OFF]	Turn the MIXTRAX sound effects on/off while manually changing the tracks.

# Connections/Installation

## Connections

### Important

- When installing this unit in a vehicle without an ACC (accessory) position on the ignition switch, failure to connect the red cable to the terminal that detects operation of the ignition key may result in battery drain.



ACC position



No ACC position

- Use of this unit in conditions other than the following could result in fire or malfunction.
  - Vehicles with a 12-volt battery and negative grounding.
  - Speakers with 50 W (output value) and 4 Ω to 8 Ω (impedance value).
- To prevent a short-circuit, overheating or malfunction, be sure to follow the directions below.
  - Disconnect the negative terminal of the battery before installation.
  - Secure the wiring with cable clamps or adhesive tape. Wrap adhesive tape around wiring that comes into contact with metal parts to protect the wiring.
  - Place all cables away from moving parts, such as the shift lever and seat rails.

- Place all cables away from hot places, such as near the heater outlet.
- Do not connect the yellow cable to the battery by passing it through the hole to the engine compartment.
- Cover any disconnected cable connectors with insulating tape.
- Do not shorten any cables.
- Never cut the insulation of the power cable of this unit in order to share the power with other devices. The current capacity of the cable is limited.
- Use a fuse of the rating prescribed.
- Never wire the negative speaker cable directly to ground.
- Never band together negative cables of multiple speakers.
- When this unit is on, control signals are sent through the blue/white cable. Connect this cable to the system remote control of an external power amp or the vehicle's auto-antenna relay control terminal (max. 300mA 12 V DC). If the vehicle is equipped with a glass antenna, connect it to the antenna booster power supply terminal.
- Never connect the blue/white cable to the power terminal of an external power amp. Also, never connect it to the power terminal of the auto antenna. Doing so may result in battery drain or a malfunction.

- The black cable is ground. Ground cables for this unit and other equipment (especially, high-current products such as power amps) must be wired separately. If they are not, an accidental detachment may result in a fire or malfunction.

### This unit

MVH-X380BT/180UI/180UBG/180UB/181UB

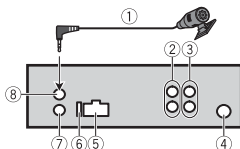

- Microphone 4 m (Only for MVH-X380BT)
- Rear output or subwoofer output
- Front output (Only for MVH-X380BT/180UI)
- Antenna input
- Power cord input
- Fuse (10 A)
- Wired remote input (Only for MVH-X380BT/180UI)  
Hard-wired remote control adapter can be connected (sold separately).
- Microphone input (Only for MVH-X380BT)

### Power cord

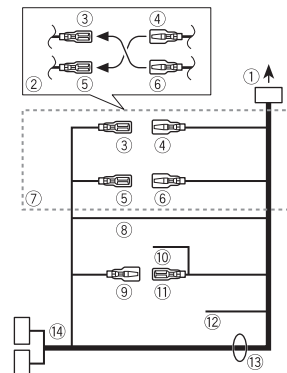

- To power cord input
- Depending on the kind of vehicle, the function of ③ and ⑤ may be different. In this case, be sure to connect ④ to ⑤ and ⑥ to ③.
- Yellow  
Back-up (or accessory)
- Yellow  
Connect to the constant 12 V supply terminal.
- Red  
Accessory (or back-up)
- Red  
Connect to terminal controlled by the ignition switch (12 V DC).
- Connect leads of the same color to each other.
- Black (chassis ground)

- ⑨ Blue/white  
The pin position of the ISO connector will differ depending on the type of vehicle. Connect ⑨ and ⑪ when Pin 5 is an antenna control type. In another type of vehicle, never connect ⑨ and ⑪.
- ⑩ Blue/white  
Connect to the system control terminal of the power amp (max. 300 mA 12 V DC).
- ⑪ Blue/white  
Connect to the auto-antenna relay control terminal (max. 300 mA 12 V DC).
- ⑫ Yellow/black (Only for MVH-180UI)  
If you use equipment with a Mute function, wire this lead to the Audio Mute lead on that equipment. If not, keep the Audio Mute lead free of any connections.
- ⑬ Speaker leads  
White: Front left ⊕  
White/black: Front left ⊖  
Gray: Front right ⊕  
Gray/black: Front right ⊖  
Green: Rear left ⊕ or subwoofer ⊕  
Green/black: Rear left ⊖ or subwoofer ⊖  
Violet: Rear right ⊕ or subwoofer ⊕  
Violet/black: Rear right ⊖ or subwoofer ⊖
- ⑭ ISO connector  
In some vehicles, the ISO connector may be divided into two. In this case, be sure to connect to both connectors.

## NOTES

- Change the initial menu of this unit. Refer to [SP-P/O MODE] (page 7). The subwoofer output of this unit is monaural.
- When using a subwoofer of 70 W (2 Ω), be sure to connect the subwoofer to the violet and violet/black leads of this unit. Do not connect anything to the green and green/black leads.

## Power amp (sold separately)

Perform these connections when using the optional amplifier.

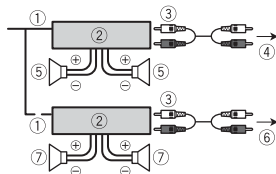

- ① System remote control  
Connect to blue/white cable.
  - ② Power amp (sold separately)
  - ③ Connect with RCA cables (sold separately)
  - ④ To front output\*
  - ⑤ Front speaker\*
  - ⑥ To rear output or subwoofer output
  - ⑦ Rear speaker or subwoofer
- \* Only for MVH-X380BT/180UI

## Installation

### Important

- Check all connections and systems before final installation.
- Do not use unauthorized parts as this may cause malfunctions.
- Consult your dealer if installation requires drilling of holes or other modifications to the vehicle.
- Do not install this unit where:
  - it may interfere with operation of the vehicle.
  - it may cause injury to a passenger as a result of a sudden stop.
- The semiconductor laser will be damaged if it overheats. Install this unit away from hot places such as near the heater outlet.
- Optimum performance is obtained when the unit is installed at an angle of less than 60°.
- When installing, to ensure proper heat dispersal when using this unit, make sure you leave ample space behind the rear panel and wrap any loose cables so they are not blocking the vents.

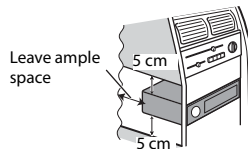

## DIN mount installation

- 1 Insert the supplied mounting sleeve into the dashboard.
- 2 Secure the mounting sleeve by using a screwdriver to bend the metal tabs (90°) into place.

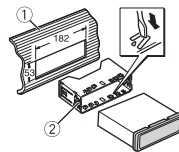

- ① Dashboard
  - ② Mounting sleeve
- Make sure that the unit is installed securely in place. An unstable installation may cause skipping or other malfunctions.

## When not using the supplied mounting sleeve

- 1 Line up the holes on the mounting bracket with the holes on the sides of the unit to attach the bracket.

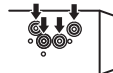

- 2 Screw in one screw on each side to hold the unit in place.

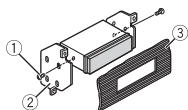

- ① Tapping screw (5 mm × 9 mm, not supplied with product)
- ② Mounting bracket
- ③ Dashboard or console

### Using the included bracket

Check to make sure that the included bracket matches your particular model of vehicle and then attach it to the unit as shown below.

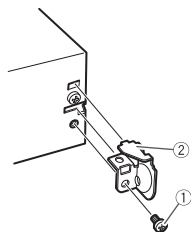
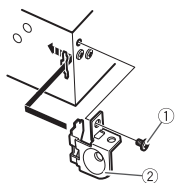

- ① Screw
- ② Bracket

### Removing the unit (installed with the supplied mounting sleeve)

- 1 Remove the trim ring.

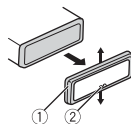

- ① Trim ring
- ② Notched tab

- Releasing the front panel allows easier access to the trim ring.
- When reattaching the trim ring, point the side with the notched tab down.

- 2 Insert the supplied extraction keys into both sides of the unit until they click into place.
- 3 Pull the unit out of the dashboard.

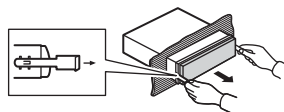

### Installing the microphone

(Only for MVH-X380BT)  
The microphone should be placed directly in front of the driver at a suitable distance to pick up their voice clearly.

#### ⚠ CAUTION

It is extremely dangerous to allow the microphone lead to become wound around the steering column or shift lever. Be sure to install the microphone in such a way that it will not obstruct driving. It is recommended to use the clamps (sold separately) to arrange the lead.

### To install on the steering column

- 1 Fit the microphone lead into the groove.

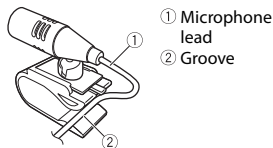

- ① Microphone lead
- ② Groove

- 2 Install the microphone clip on the sun visor. Lowering the sun visor reduces the voice recognition rate.

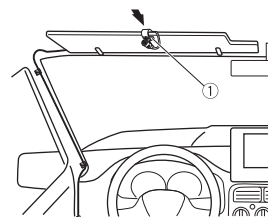

- ① Microphone clip

### To install on the steering column

- 1 Slide the microphone base to detach it from the microphone clip.

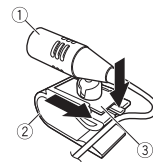

- ① Microphone
- ② Microphone clip
- ③ Microphone base

- 2 Install the microphone on the rear side of the steering column.



① Double-sided tape

## Additional Information

### Troubleshooting

#### The display automatically returns to the normal display.

- No operations have been made for about 30 seconds.
  - Perform an operation.

#### The repeat play range changes unexpectedly.

- Depending on the repeat play range, the selected range may change when another folder or track is being selected or during fast forwarding/reversing.
  - Select the repeat play range again.

#### A subfolder is not played back.

- Subfolders cannot be played when [FLD] (folder repeat) is selected.
  - Select another repeat play range.

#### The sound is intermittent.

- You are using a device, such as a cellular phone, that may cause audible interference.
  - Move electrical devices that may be causing the interference away from the unit.

#### The sound from the Bluetooth audio source is not played back.

- There is a call in progress on a Bluetooth-connected cellular phone.

- The sound will be played back when the call is terminated.
- A Bluetooth-connected cellular phone is currently being operated.
  - Stop using the cellular phone.
- The connection between the unit and the cellular phone is not established correctly after a call made by a Bluetooth-connected cellular phone.
  - Make a Bluetooth connection between the unit and the cellular phone again.

### Error messages

#### Common

##### AMP ERROR

- This unit fails to operate or the speaker connection is incorrect.
- The protective circuit is activated.
  - Check the speaker connection.
  - Turn the ignition switch OFF and back to ON again. If the message remains, contact your dealer or an authorized Pioneer Service Station for assistance.

##### NO XXXX (NO TITLE, for example)

- There is no embedded text information.
  - Switch the display or play another track/file.

## USB device/iPod

### FORMAT READ

- Sometimes there is a delay between the start of playback and when you start to hear any sound.
  - Wait until the message disappears and you hear sound.

### NO AUDIO

- There are no songs.
  - Transfer the audio files to the USB device and connect.
- The connected USB device has security enabled.
  - Follow the USB device instructions to disable the security.

### SKIPPED

- The connected USB device contains DRM protected files.
  - The protected files are skipped.

### PROTECT

- All the files on the connected USB device are embedded with DRM.
  - Replace the USB device.

### N/A USB

- The connected USB device is not supported by this unit.
  - Disconnect your device and replace it with a compatible USB device.

### HUB ERROR

- The USB device connected via a USB hub is not supported by this unit.

- Connect the USB device directly to this unit using a USB cable.

### CHECK USB

- The USB connector or USB cable has short-circuited.
  - Check that the USB connector or USB cable is not caught in something or damaged.
- The connected USB device consumes more than maximum allowable current.
  - Disconnect the USB device and do not use it. Turn the ignition switch OFF and back to ACC or ON. Connect only compliant USB devices.
- The iPod operates correctly but does not charge.
  - Make sure the connection cable for the iPod has not shorted out (e.g., not caught in metal objects). After checking, turn the ignition switch OFF and back to ON, or disconnect the iPod and reconnect.

### ERROR-19

- Communication failed.
  - Perform one of the following operations, then return to the USB source.
    - Turn the ignition switch OFF and back to ON.
    - Disconnect the USB device.
    - Change to a different source.
- iPod failure.
  - Disconnect the cable from the iPod. Once the iPod's main menu

- is displayed, reconnect the iPod and reset it.

### ERROR-23

- USB device was not formatted properly.
  - Format the USB device with FAT12, FAT16 or FAT32.

### ERROR-16

- The iPod firmware version is old.
  - Update the iPod version.
- iPod failure.
  - Disconnect the cable from the iPod. Once the iPod's main menu is displayed, reconnect the iPod and reset it.

### STOP

- There are no songs in the current list.
  - Select a list that contains songs.

### NOT FOUND

- No related songs.
  - Transfer songs to the iPod.

## Bluetooth device

### ERROR-10

- The power failed for the Bluetooth module of the unit.
  - Turn the ignition switch OFF and back to ACC or ON.

## Apps

### NO BT DEVICE GO TO BT MENU TO REGISTER

- No Bluetooth device found.

- Connect the unit and the device via Bluetooth (page 10).

### CONN. FAILED PRESS BAND KEY TO RETRY

- Bluetooth connection failed.
  - Press **BAND/**  to make a connection again.

### DISCONNECTED PRESS BAND KEY TO RETRY

- Bluetooth connection failed.
  - Press **BAND/**  to make a connection again.

### CHECK APP

- Connection to the application failed.
  - Follow the instructions that appear on the screen.

### START UP APP

- The application has not started running yet.
  - Operate the mobile device to start up the application.

## Handling guidelines

### USB storage device

- Connections via USB hubs are not supported.
- Firmly secure the USB storage device before driving. Do not let the USB storage device fall onto the floor, where it may become jammed under the brake or accelerator pedal.



- Depending on the USB storage device, the following problems may occur.
  - Operations may vary.
  - The storage device may not be recognized.
  - Files may not be played back properly.
  - The device may cause audible interference when you are listening to the radio.

### iPod

- Do not leave the iPod in places with high temperatures.
- Firmly secure the iPod when driving. Do not let the iPod fall onto the floor, where it may become jammed under the brake or accelerator pedal.
- The settings of the iPod such as the equalizer and repeat play are changed automatically when the iPod is connected to the unit. Once the iPod is disconnected, those settings will return to the original settings.
- Incompatible text saved on the iPod will not be displayed by the unit.

### Compressed audio compatibility

- Only the first 32 characters can be displayed as a file name (including the file extension) or a folder name.

- The unit may not work properly depending on the application used to encode WMA files.
- There may be a slight delay at the start of the playback of audio files embedded with image data, or audio files stored on a USB device with numerous folder hierarchies.
- Russian text to be displayed on this unit should be encoded in one of the following character sets:
  - Unicode (UTF-8, UTF-16)
  - A character set other than Unicode that is used in a Windows environment and is set to Russian in the multi-language setting

### CAUTION

- Pioneer cannot guarantee compatibility with all USB mass storage devices, and assumes no responsibility for any loss of data on media players, smartphones, or other devices while using this product.
- Do not leave discs or a USB storage device in any place that is subject to high temperatures.

### WMA files

File extension	.wma
Bit rate	48 kbps to 320 kbps (CBR), 48 kbps to 384 kbps (VBR)
Sampling frequency	32 kHz, 44.1 kHz, 48 kHz

Windows Media™ Audio Professional, Lossless, Voice/DRM Stream/Stream with video	Not compatible
---	----------------

### MP3 files

File extension	.mp3
Bit rate	8 kbps to 320 kbps (CBR), VBR
Sampling frequency	8 kHz to 48 kHz (32 kHz, 44.1 kHz, 48 kHz for emphasis)
Compatible ID3 tag version	1.0, 1.1, 2.2, 2.3, 2.4 (ID3 tag Version 2.x is given priority over Version 1.x.)
M3u playlist	Not compatible
MP3i (MP3 interactive), mp3 PRO	Not compatible

### WAV files

- WAV file formats cannot be connected via MTP.

File extension	.wav
Quantization bits	8 and 16 (LPCM), 4 (MSADPCM)
Sampling frequency	16 kHz to 48 kHz (LPCM), 22.05 kHz and 44.1 kHz (MS ADPCM)

### AAC files (MVH-X380BT only)

Compatible format	AAC encoded by iTunes
File extension	.m4a
Sampling frequency	11.025 kHz to 48 kHz
Transmission rate	16 kbps to 320 kbps, VBR
Apple Lossless	Not compatible
AAC file bought from the iTunes Store (.m4p file extension)	Not compatible

### FLAC files (MVH-180UI/180UBG/180UB/181UB only)

- FLAC file formats cannot be connected via MTP.
- FLAC files may not be playable, depending on the encoder.

File extension	.flac
Sampling frequency	8/11.025/12/16/22.05/24/32/44.1/48 kHz
Quantization bit rate	16 bit
Channel mode	1/2 ch

### USB device

- There may be a slight delay when starting playback of audio files on a USB storage device with numerous folder hierarchies.

Playable folder hierarchy	Up to eight tiers (A practical hierarchy is less than two tiers.)
Playable folders	Up to 500
Playable files	Up to 15 000
Playback of copyright-protected files	Not compatible
Partitioned USB device	Only the first partition can be played.

## iPod compatibility

This unit supports only the following iPod models. Supported iPod software versions are shown below. Older versions may not be supported.

- Made for
- iPod touch (1st through 5th generation)
  - iPod classic
  - iPod with video
  - iPod nano (1st through 7th generation)
  - iPhone 6
  - iPhone 6 Plus
  - iPhone 5s
  - iPhone 5c
  - iPhone 5
  - iPhone 4s
  - iPhone 4
  - iPhone 3GS
  - iPhone 3G
  - iPhone

- Operations may vary depending on the generation and/or software version of the iPod.
- Users of iPod with the Lightning Connector should use the Lightning to USB Cable (supplied with iPod).
- Users of iPod with the Dock Connector should use the CD-IU51. For details, consult your dealer.
- Refer to the iPod manuals for information about the file/format compatibility.
- Audiobook, Podcast: Compatible

### ⚠ CAUTION

Pioneer accepts no responsibility for data lost on the iPod, even if that data is lost while this unit is used.

## Sequence of audio files

The user cannot assign folder numbers and specify playback sequences with this unit. Sequence of audio file depends on the connected device.

Note that the hidden files in a USB device cannot be played back.

## Example of a hierarchy

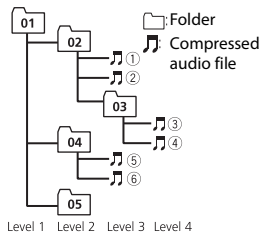

Level 1 Level 2 Level 3 Level 4

01 to 05: Folder number

① to ⑥: Playback sequence

## Russian character chart

D: C	D: C	D: C
А: А	Б: Б	В: В
Г: Г	Д: Д	Е: Е, Ё
Ж: Ж	З: З	И: И, Й
К: К	Л: Л	М: М
Н: Н	О: О	П: П
Р: Р	С: С	Т: Т
У: У	Ф: Ф	Х: Х
Ц: Ц	Ч: Ч	Ш: Ш, Щ
Ъ: Ъ	Ы: Ы	Ь: Ъ
Э: Э	Ю: Ю	Я: Я

D: Display C: Character

## Copyright and trademark

### Bluetooth

The *Bluetooth*® word mark and logos are registered trademarks owned by Bluetooth SIG, Inc. and any use of such marks by PIONEER CORPORATION is under license. Other trademarks and trade names are those of their respective owners.

## iTunes

Apple and iTunes are trademarks of Apple Inc., registered in the U.S. and other countries.

## WMA

Windows Media is either a registered trademark or trademark of Microsoft Corporation in the United States and/or other countries.

This product includes technology owned by Microsoft Corporation and cannot be used or distributed without a license from Microsoft Licensing, Inc.

## FLAC

Copyright © 2000-2009 Josh Coalson  
Copyright © 2011-2013 Xiph.Org Foundation

Redistribution and use in source and binary forms, with or without modification, are permitted provided that the following conditions are met:  
– Redistributions of source code must retain the above copyright notice, this list of conditions and the following disclaimer.

– Redistributions in binary form must reproduce the above copyright notice, this list of conditions and the following disclaimer in the documentation and/or other materials provided with the distribution.

– Neither the name of the Xiph.org Foundation nor the names of its contributors may be used to endorse or promote products derived from this software without specific prior written permission.

THIS SOFTWARE IS PROVIDED BY THE COPYRIGHT HOLDERS AND CONTRIBUTORS "AS IS" AND ANY EXPRESS OR IMPLIED WARRANTIES, INCLUDING, BUT NOT LIMITED TO, THE IMPLIED WARRANTIES OF MERCHANTABILITY AND FITNESS FOR A PARTICULAR PURPOSE ARE DISCLAIMED. IN NO EVENT SHALL THE FOUNDATION OR CONTRIBUTORS BE LIABLE FOR ANY DIRECT, INDIRECT, INCIDENTAL, SPECIAL, EXEMPLARY, OR CONSEQUENTIAL DAMAGES (INCLUDING, BUT NOT LIMITED TO, PROCUREMENT OF SUBSTITUTE GOODS OR SERVICES; LOSS OF USE, DATA, OR PROFITS; OR BUSINESS INTERRUPTION) HOWEVER CAUSED AND ON ANY THEORY OF LIABILITY, WHETHER IN CONTRACT, STRICT LIABILITY, OR TORT (INCLUDING NEGLIGENCE OR OTHERWISE) ARISING IN ANY WAY OUT OF THE USE OF THIS SOFTWARE, EVEN IF ADVISED OF THE POSSIBILITY OF SUCH DAMAGE.

## iPod & iPhone

iPhone, iPod, iPod classic, iPod nano, and iPod touch are trademarks of Apple Inc., registered in the U.S. and other countries.

Lightning is a trademark of Apple Inc. "Made for iPod" and "Made for iPhone" mean that an electronic accessory has been designed to connect specifically to iPod or iPhone, respectively, and has been certified by the developer to meet Apple performance standards. Apple is not responsible for the

operation of this device or its compliance with safety and regulatory standards. Please note that the use of this accessory with iPod or iPhone may affect wireless performance.

## Android™

Android is a trademark of Google Inc.

## MIXTRAX

MIXTRAX is a trademark of the PIONEER CORPORATION.

## Specifications

### General

Power source: 14.4 V DC (10.8 V to 15.1 V allowable)

Grounding system: Negative type

Maximum current consumption: 10.0 A

Dimensions (W × H × D):

DIN

Chassis: 178 mm × 50 mm × 97 mm

Nose: 188 mm × 58 mm × 17 mm

D

Chassis: 178 mm × 50 mm × 97 mm

Nose: 170 mm × 46 mm × 17 mm

Weight: 0.5 kg

### Audio

Maximum power output:

- 50 W × 4 ch/4 Ω (for no subwoofer)
- 50 W × 2 ch/4 Ω + 70 W × 1 ch/2 Ω (for subwoofer)

Continuous power output:

22 W × 4 (50 Hz to 15 000 Hz, 5% THD, 4 Ω load, both channels driven)

Load impedance: 4 Ω (4 Ω to 8 Ω allowable)

Preout maximum output level: 2.0 V

Loudness contour: +10 dB (100 Hz),

+6.5 dB (10 kHz) (volume: –30 dB)

Equalizer (5-Band Graphic Equalizer):

Frequency: 80 Hz/250 Hz/800 Hz/

2.5 kHz/8 kHz

Equalization range: ±12 dB (2 dB step)

Subwoofer (mono):

Frequency: 50 Hz/63 Hz/80 Hz/

100 Hz/125 Hz/160 Hz/200 Hz

Slope: –12 dB/oct, –24 dB/oct

Gain: +6 dB to –24 dB

Phase: Normal/Reverse

### USB

USB standard specification: USB 2.0 full speed

Maximum current supply: 1 A

USB Protocol:

MSC (Mass Storage Class)

MTP (Media Transfer Protocol)

AOA (Android Open Accessory) 2.0

File system: FAT12, FAT16, FAT32

MP3 decoding format: MPEG-1 & 2

Audio Layer 3

WMA decoding format: Ver. 7, 7.1, 8, 9, 10, 11, 12 (2 ch audio) (Windows Media Player)

AAC decoding format: MPEG-4 AAC (iTunes encoded only) (Ver. 10.6 and earlier) (MVH-X380BT)

FLAC decoding format: v1.3.0 (Free Lossless Audio Codec) (MVH-180UI/180UBG/180UB/181UB)  
WAV signal format: Linear PCM & MS ADPCM (Non-compressed)

### **FM tuner**

Frequency range: 87.5 MHz to 108.0 MHz  
Usable sensitivity: 11 dBf (1.0  $\mu$ V/75  $\Omega$ , mono, S/N: 30 dB)  
Signal-to-noise ratio: 72 dB (IEC-A network)

### **MW tuner**

Frequency range: 531 kHz to 1 602 kHz  
Usable sensitivity: 25  $\mu$ V (S/N: 20 dB)  
Signal-to-noise ratio: 62 dB (IEC-A network)

### **LW tuner**

Frequency range: 153 kHz to 281 kHz  
Usable sensitivity: 28  $\mu$ V (S/N: 20 dB)  
Signal-to-noise ratio: 62 dB (IEC-A network)

### **Bluetooth**

(MVH-X380BT)  
Version: Bluetooth 3.0 certified  
Output power: +4 dBm Maximum (Power class 2)  
Frequency band(s): 2 400 MHz to 2 483.5 MHz  
Bluetooth profiles:  
GAP (Generic Access Profile)  
SDAP (Service Discovery Application Profile)  
OPP (Object Push Profile)  
HFP (Hands Free Profile) 1.6

PBAP (Phone Book Access Profile)  
A2DP (Advanced Audio Distribution Profile)  
AVRCP (Audio/Video Remote Control Profile) 1.5  
SPP (Serial Port Profile) 1.1

### **NOTE**

Specifications and the design are subject to modifications without notice.



## Table des matières

Avant de commencer .....	2
Mise en route .....	3
Radio .....	6
USB/iPod/AUX .....	7
Bluetooth.....	10
Mode d'application .....	14
Mode télécommande de véhicule .....	15
Réglages .....	16
Réglages FUNCTION .....	16
Réglages AUDIO.....	17
Réglages SYSTEM .....	18
Réglages ILLUMINATION .....	20
Réglages MIXTRAX.....	20
Raccordements/Installation .....	21
Informations complémentaires .....	24

### A propos de ce mode d'emploi :

- Parmi les instructions suivantes, les clés USB ou les lecteurs audio USB sont collectivement désignés sous le nom de « périphérique USB ».
- Dans ce mode d'emploi, les iPod et les iPhone sont collectivement désignés sous le nom d'« iPod ».

## Avant de commencer

### Nous vous remercions d'avoir acheté cet appareil PIONEER

Pour garantir une utilisation correcte, lisez bien ce mode d'emploi avant d'utiliser cet appareil. Il est particulièrement important que vous lisiez et respectiez les indications **ATTENTION** et **PRÉCAUTION** de ce mode d'emploi. Conservez-le dans un endroit sûr et facilement accessible pour toute consultation ultérieure.



Si vous souhaitez vous débarrasser de cet appareil, ne le mettez pas à la poubelle avec vos ordures ménagères. Il existe un système de collecte séparé pour les appareils électroniques usagés, qui doivent être récupérés, traités et recyclés conformément à la législation.

Dans les états membres de l'UE, en Suisse et en Norvège, les foyers domestiques peuvent rapporter leurs produits électroniques usagés gratuitement à des points de collecte spécifiés ou à un revendeur (sous réserve d'achat d'un produit similaire).

Dans les pays qui ne sont pas mentionnés ci-dessus, veuillez contacter les autorités locales pour vous informer de la méthode correcte de mise au rebut.

En agissant ainsi vous assurez que le produit que vous mettez au rebut est soumis au processus de traitement, de récupération et de recyclage nécessaire et évitez ainsi les effets négatifs potentiels sur l'environnement et la santé publique.

### ⚠ ATTENTION

- **N'essayez pas d'installer cet appareil ou d'en faire l'entretien vous-même. L'installation ou l'entretien de cet appareil par des personnes sans formation et sans expérience en équipement électronique et en accessoires automobiles peut être dangereux et vous exposer à des risques d'électrocution ou à d'autres dangers.**
- N'essayez pas de démonter ou de modifier cet appareil. Veuillez à quitter la route et garer votre véhicule en lieu sûr avant d'essayer d'utiliser les commandes de l'appareil.

### ⚠ PRÉCAUTION

- Ne laissez pas cet appareil entrer en contact avec de l'humidité et/ou des liquides. Cela pourrait provoquer une décharge électrique. Tout contact avec des liquides pourrait également provoquer des dommages, de la fumée et une surchauffe de l'appareil.

- Maintenez le niveau d'écoute à une valeur telle que vous puissiez entendre les sons provenant de l'extérieur.
- Le Pioneer CarStereo-Pass est utilisable seulement en Allemagne.

### Si vous rencontrez des problèmes

En cas d'anomalie, veuillez contacter votre revendeur ou le centre d'entretien agréé par PIONEER le plus proche.

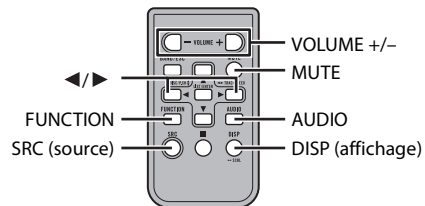

## Mise en route

### Fonctionnement de base

#### MVH-X380BT/180UI/180UBG/180UB/181UB

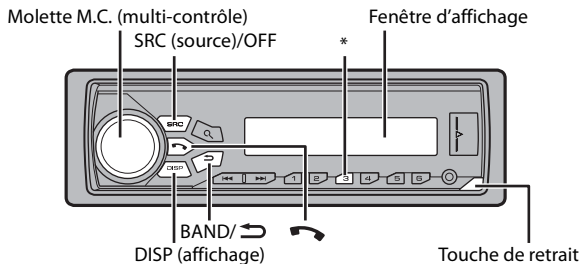

\* Les touches varient selon les appareils.

### Télécommande

#### REMARQUE

La télécommande est fournie uniquement pour le modèle MVH-181UB.

### Opérations fréquemment utilisées

Objectif	Opération	
	Unité principale	Télécommande
Mettre l'appareil sous tension*	Appuyez sur <b>SRC/OFF</b> pour mettre l'appareil sous tension. Appuyez longuement sur <b>SRC/OFF</b> pour mettre l'appareil hors tension.	Appuyez sur <b>SRC</b> pour mettre l'appareil sous tension. Appuyez longuement sur <b>SRC</b> pour mettre l'appareil hors tension.
Régler le volume	Tournez la molette <b>M.C.</b> .	Appuyez sur <b>VOLUME +</b> ou <b>-</b> . Appuyez sur <b>MUTE</b> pour couper le son de l'appareil. Appuyez de nouveau sur cette touche pour rétablir le son.
Sélectionner une source	Appuyez plusieurs fois sur <b>SRC/OFF</b> .	Appuyez plusieurs fois sur <b>SRC</b> .
Modifier les informations d'affichage	Appuyez plusieurs fois sur <b>DISP</b> .	Appuyez plusieurs fois sur <b>DISP</b> .

Objectif	Opération	
	Unité principale	Télécommande
Revenir à l'affichage/la liste précédent(e)	Appuyez sur <b>BAND/</b>	Appuyez sur  /  pour sélectionner le dossier suivant/précédent.
Revenir à l'affichage normal à partir du menu	Appuyez longuement sur <b>BAND/</b>	-
Répondre à un appel	Appuyez sur	-
Terminer un appel	Appuyez sur	-

\* Si le fil bleu/blanc de l'appareil est relié à la borne de commande du relais d'antenne automatique du véhicule, l'antenne se déploie lorsque la source de cet appareil est mise en service. Pour rétracter l'antenne, mettez la source hors service.

## Indication de l'affichage

Indication	Description
	Apparaît lorsqu'il existe un niveau inférieur de menu ou de dossier.
	Apparaît lorsqu'un téléphone Bluetooth est connecté à cet appareil via HFP (Hands Free Profile) (page 10) et clignote lorsque le téléphone est en attente. (Uniquement pour les modèles compatibles Bluetooth.)
	Apparaît lorsqu'un lecteur audio Bluetooth est connecté à cet appareil via A2DP (Advanced Audio Distribution Profile) (page 10). (Uniquement pour les modèles compatibles Bluetooth.)
	Apparaît lorsque vous appuyez sur la touche
<b>LOC</b>	Apparaît lorsque la fonction d'accord sur une station locale est en service (page 17).
<b>TP</b>	Apparaît lorsqu'un programme d'informations routières est capté.
<b>TA</b>	Apparaît lorsque la fonction TA (informations routières) est activée (page 17).
<b>S.Rtrtv</b>	Apparaît lorsque le sound retrieveur (correcteur de son compressé) est en service (page 17).

Indication	Description
	Apparaît lorsque la lecture aléatoire est en service (sauf lorsque BT AUDIO est sélectionné en tant que source).
	Apparaît lorsque la lecture répétée est en service (sauf lorsque BT AUDIO est sélectionné en tant que source).
	Apparaît lorsque la fonction de commande d'iPod est en service (page 10).
	Apparaît lorsqu'une connexion Bluetooth est établie (page 10). (Uniquement pour les modèles compatibles Bluetooth.)

## Retrait de la face avant

Retirez la face avant pour empêcher tout vol. Débranchez tous les câbles et les périphériques branchés à la face avant et mettez l'appareil hors tension avant de le retirer.

### Retirer

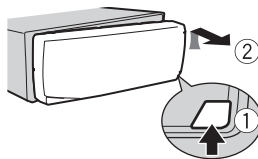

### Fixer

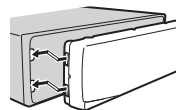

### Important

- Évitez de soumettre la face avant à des chocs excessifs.
- Tenez la face avant à l'abri du soleil et des températures élevées.
- Stockez toujours la face avant détachée, dans un étui de protection ou un sac.

## Préparation de la télécommande

Retirez la feuille isolante avant utilisation.



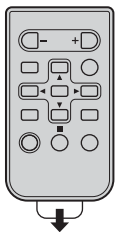

## Comment remplacer la pile

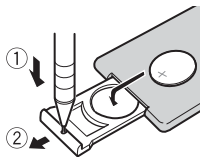

Insérez la pile CR2025 (3 V) en orientant correctement les pôles plus (+) et moins (-).

### ⚠ ATTENTION

- Tenez la pile hors de portée des enfants. En cas d'ingestion de la pile, consultez immédiatement un médecin.
- N'exposez pas la pile ou la télécommande à une chaleur excessive, par exemple en plein soleil ou au feu.

### ⚠ PRÉCAUTION

- Il existe un risque potentiel d'explosion si la pile est remplacée de façon incorrecte. Remplacez la pile usagée par une pile neuve de même type.
- Ne manipulez et ne stockez pas la pile avec des outils ou des objets métalliques.
- Si la pile fuit, retirez-la et essuyez complètement la télécommande. Insérez ensuite une nouvelle pile.
- Lors de la mise au rebut des piles usagées, veuillez respecter les réglementations gouvernementales ou les règles des institutions environnementales en vigueur dans votre pays/région.

### 🔁 Important

- Ne stockez pas la télécommande à des températures élevées ou en plein soleil.
- Ne laissez pas la télécommande tomber au sol, où elle pourrait rester coincée sous la pédale de frein ou d'accélérateur.

## Menu de configuration

Lorsque vous mettez le contact sur ON après avoir installé l'appareil, [SET UP :YES] s'affiche.

### 1 Appuyez sur la molette M.C..

Si vous n'utilisez pas l'appareil dans les 30 secondes qui suivent, le menu de configuration disparaît. Si vous préférez ne pas effectuer la configuration pour l'instant, tournez la molette M.C. pour sélectionner [NO], puis appuyez pour valider.

### 2 Tournez la molette M.C. pour sélectionner les options, puis appuyez pour valider.

Pour passer à l'option de menu suivante, vous devez valider votre sélection.

Élément de menu	Description
<b>LANGUAGE</b> [ENG] (anglais), [PYC] (russe), [TUR] (turc)	Sélectionnez la langue d'affichage des informations textuelles à partir d'un fichier audio compressé.
<b>CLOCK SET</b>	Réglez l'horloge.
<b>FM STEP</b> [100], [50]	Sélectionnez l'incrément d'accord FM à partir de 100 kHz ou de 50 kHz.

### 3 [QUIT :YES] apparaît lorsque tous les réglages sont terminés.

Pour revenir au premier élément du menu de configuration, tournez la molette M.C. pour sélectionner [QUIT :NO], puis appuyez pour valider.

### 4 Appuyez sur la molette M.C. pour valider les réglages.

#### REMARQUES

- Vous pouvez annuler le réglage du menu en appuyant sur **SRC/OFF**.
- Ces paramètres peuvent être ajustés à tout moment à partir des réglages SYSTEM (page 18) et des réglages INITIAL (page 6).

## Annulation de l'affichage de démonstration (DEMO OFF)

- 1 Appuyez sur la molette **M.C.** pour afficher le menu principal.
- 2 Tournez la molette **M.C.** pour sélectionner [SYSTEM], puis appuyez pour valider.
- 3 Tournez la molette **M.C.** pour sélectionner [DEMO OFF], puis appuyez pour valider.
- 4 Tournez la molette **M.C.** pour sélectionner [YES], puis appuyez pour valider.

## Réglages INITIAL

- 1 Appuyez longuement sur **SRC/OFF** jusqu'à ce que l'appareil se mette hors tension.
- 2 Appuyez longuement sur **SRC/OFF** pour afficher le menu principal.
- 3 Tournez la molette **M.C.** pour sélectionner [INITIAL], puis appuyez pour valider.
- 4 Tournez la molette **M.C.** pour sélectionner une option, puis appuyez pour valider.

### REMARQUE

Les options varient selon les appareils.

Élément de menu	Description
<b>FM STEP</b> [100], [50]	Sélectionnez l'incrément d'accord FM à partir de 100 kHz ou de 50 kHz.

Élément de menu	Description
<b>SP-P/O MODE</b> [REAR/SUB.W]	À sélectionner lorsqu'un haut-parleur à gamme étendue est relié aux fils de sortie du haut-parleur arrière et qu'un haut-parleur d'extrêmes graves est branché à la sortie RCA.
[SUB.W/SUB.W]	À sélectionner lorsqu'un haut-parleur d'extrêmes graves passif est directement relié aux fils de sortie du haut-parleur arrière et qu'un haut-parleur d'extrêmes graves est branché à la sortie RCA.
[REAR/REAR]	À sélectionner lorsque des haut-parleurs à gamme étendue sont reliés aux fils de sortie du haut-parleur arrière et à la sortie RCA. Si un haut-parleur à gamme étendue est relié aux fils de sortie du haut-parleur arrière et que la sortie RCA n'est pas utilisée, vous pouvez sélectionner [REAR/SUB.W] ou [REAR/REAR].
<b>S/W UPDATE</b>	À sélectionner pour mettre à jour l'appareil avec le dernier logiciel Bluetooth. Pour plus de détails sur le logiciel Bluetooth et la mise à jour, visitez notre site Web.
<b>SYSTEM RESET</b> [YES], [CANCEL]	Sélectionnez [YES] pour réinitialiser les réglages de l'appareil. L'appareil redémarre automatiquement. (Certains réglages sont conservés même après la réinitialisation de l'appareil, comme les informations d'appairage Bluetooth, etc.)

## Radio

Les fréquences du syntoniseur de cet appareil sont destinées à une utilisation en Europe de l'Ouest, Asie, Moyen-Orient, Afrique et Océanie. Son utilisation dans d'autres régions peut se traduire par une réception de mauvaise qualité. La fonction RDS (Radio Data System) n'est opérationnelle que dans les régions où des signaux RDS sont diffusés pour les stations FM.

## Réception des stations présélectionnées

- 1 Appuyez sur **SRC/OFF** pour sélectionner [RADIO].
- 2 Appuyez sur **BAND/** pour sélectionner la bande [FM1], [FM2], [FM3], [MW] ou [LW].
- 3 Appuyez sur l'une des touches numériques (1/∧ à 6/↵).

### CONSEIL

Les touches **◀◀/▶▶** peuvent également servir à sélectionner une station présélectionnée lorsque [SEEK] est réglé sur [PCH] dans les réglages FUNCTION (page 17).

## Mémoire des meilleures stations (BSM)

Les six stations les plus puissantes sont mémorisées sur les touches numériques (1/∧ à 6/↵).

- 1 Après avoir sélectionné la bande, appuyez sur la molette **M.C.** pour afficher le menu principal.
- 2 Tournez la molette **M.C.** pour sélectionner [FUNCTION], puis appuyez pour valider.
- 3 Tournez la molette **M.C.** pour sélectionner [BSM], puis appuyez pour valider.

## Pour rechercher une station manuellement

- 1 Après avoir sélectionné la bande, appuyez sur **◀◀/▶▶** pour sélectionner une station.  
Appuyez longuement sur **◀◀/▶▶**, puis relâchez pour rechercher une station disponible. Le balayage s'arrête lorsque l'appareil capte une station. Pour annuler l'accord par recherche, appuyez sur **◀◀/▶▶**.

### REMARQUE

[SEEK] doit être réglé sur [MAN] dans les réglages FUNCTION (page 17).

## Pour mémoriser des stations manuellement

- 1 Lorsque vous captez la station que vous souhaitez mémoriser, appuyez longuement sur l'une des touches numériques (1/∧ à 6/↵) jusqu'à ce qu'elle cesse de clignoter.

## Utilisation des fonctions PTY

L'appareil recherche une station diffusant des informations PTY (type de programme).

- 1 Appuyez sur **🔍** pendant la réception FM.
- 2 Tournez la molette **M.C.** pour sélectionner le type de programme [NEWS/INFO], [POPULAR], [CLASSICS] ou [OTHERS].
- 3 Appuyez sur la molette **M.C.**.  
L'appareil continue à rechercher une station. Lorsqu'il en trouve une, son nom de service de programme s'affiche.

### REMARQUES

- Pour annuler la recherche, appuyez sur la molette **M.C.**.
- Le programme de certaines stations peut différer de celui qu'indique le PTY transmis.
- Si aucune station ne diffuse le type de programme que vous recherchez, [NOT FOUND] s'affiche pendant environ deux secondes, puis le syntoniseur revient à la station de départ.

### Liste des PTY

Pour plus de détails sur la liste des PTY, visitez le site Web suivant : <http://www.pioneer.eu/eur/products/25/121/tech/CarAudio/PTY.html>

## USB/iPod/AUX

### REMARQUE

La fonction iPod n'est pas disponible pour le MVH-180UBG/180UB/181UB.

## Lecture

Débranchez le casque ou les écouteurs du périphérique avant de raccorder ce dernier à l'appareil.

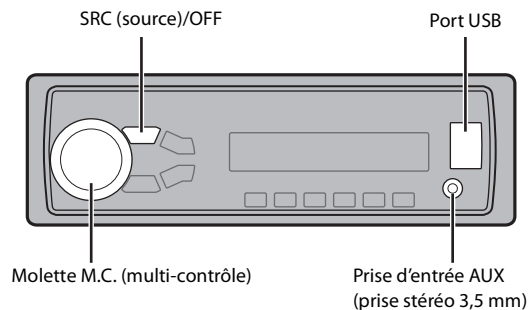

## Périphériques USB (y compris Android)/iPod

- 1 Ouvrez le cache du port USB.
- 2 Raccordez le périphérique USB/l'iPod à l'aide d'un câble approprié.

### REMARQUE

Pour basculer automatiquement sur une source [USB] lorsqu'un périphérique USB/iPod est connecté à l'appareil, réglez [USB AUTO] sur [ON] dans les paramètres SYSTEM (page 19).

### ⚠ PRÉCAUTION

Utilisez un câble USB Pioneer en option (CD-U50E) pour raccorder le périphérique USB, car tout périphérique raccordé directement à l'appareil dépasse de ce dernier, ce qui peut être dangereux.

Avant de retirer le périphérique, arrêtez la lecture.

### Connexions AOA

Pour plus de détails sur la connexion AOA, voir page 15.

## Connexion MTP

Il est possible de connecter un périphérique Android (utilisant le système d'exploitation Android 4.0 ou une version supérieure) via une connexion MTP à l'aide du câble fourni avec le périphérique. Toutefois, selon le périphérique connecté et les numéros des fichiers qu'il contient, il se peut que la lecture de fichiers audio/morceaux soit impossible via MTP. Notez que la connexion MTP n'est pas compatible avec les formats de fichier WAV et FLAC\* et ne peut pas être utilisée avec la fonction MIXTRAX.

\* Les fichiers FLAC sont uniquement compatibles avec le modèle MVH-180UI/180UBG/180UB/181UB.

### REMARQUE

Si vous utilisez une connexion MTP, vous devez régler [ANDROID WIRED] sur [MEMORY] dans les paramètres SYSTEM (page 19).

## AUX

- 1 Insérez la mini-fiche stéréo dans la prise d'entrée AUX.
- 2 Appuyez sur **SRC/OFF** pour sélectionner la source [AUX].

### REMARQUE







Si [AUX] est réglé sur [OFF] dans les réglages SYSTEM, il est impossible de sélectionner [AUX] en tant que source (page 19).



## Opérations

Vous pouvez procéder à différents ajustements dans les réglages FUNCTION (page 16).

Notez que les opérations suivantes ne fonctionnent pas pour un périphérique AUX. Pour utiliser un périphérique AUX, utilisez le périphérique proprement dit.

Objectif	Opération
Sélectionner un dossier/album*1	Appuyez sur 1/▲ ou 2/▼.
Sélectionner une piste/un morceau (chapitre)	Appuyez sur ◀◀ ou ▶▶.
Avance ou retour rapide	Appuyez longuement sur ◀◀ ou ▶▶.

Objectif	Opération
Rechercher un fichier dans une liste	<ol style="list-style-type: none"> <li>Appuyez sur  pour afficher la liste.</li> <li>Tournez la molette <b>M.C.</b> pour sélectionner la catégorie ou le nom de fichier (dossier) de votre choix, puis appuyez pour valider.</li> <li>Tournez la molette <b>M.C.</b> pour sélectionner le fichier de votre choix, puis appuyez pour valider. La lecture démarre.</li> </ol>
Afficher une liste de fichiers dans la catégorie/le dossier sélectionné(e)*1	Appuyez sur la molette <b>M.C.</b> lorsqu'une catégorie/un dossier est sélectionné(e).
Lire un morceau de la catégorie/du dossier sélectionné(e)*1	Appuyez longuement sur la molette <b>M.C.</b> lorsqu'une catégorie/un dossier est sélectionné(e).
Recherche alphabétique (iPod uniquement)	<ol style="list-style-type: none"> <li>Appuyez sur  pour afficher la liste.</li> <li>Tournez la molette <b>M.C.</b> pour sélectionner la liste de catégories de votre choix, puis appuyez sur  pour accéder au mode de recherche alphabétique. (Pour accéder au mode de recherche alphabétique, vous pouvez également tourner deux fois la molette <b>M.C.</b>)</li> <li>Tournez la molette <b>M.C.</b> pour sélectionner une lettre, puis appuyez pour afficher la liste alphabétique. Pour annuler la recherche alphabétique, appuyez sur <b>BAND/</b> .</li> </ol>
Lecture répétée	Appuyez sur <b>6/</b>  .
Lecture aléatoire	Appuyez sur <b>5/</b>  .

Objectif	Opération
Lecture aléatoire de toutes les pistes (iPod uniquement)	Appuyez longuement sur <b>5/</b>  .
Pause/Reprise de la lecture	Appuyez sur <b>4/PAUSE</b> .
Sound retriever (correcteur de son compressé)*2	Appuyez sur <b>3/S.Rtrv.</b> [1] : efficace pour les taux de compression faibles [2] : efficace pour les taux de compression élevés
Retour au dossier racine (USB uniquement)*1	Appuyez longuement sur  .
Changeur de lecteur sur le périphérique USB (périphériques prenant en charge le protocole de classe de périphérique de stockage de masse USB uniquement)	Appuyez sur <b>BAND/</b>  .

\*1 Fichiers d'audio compressé uniquement

\*2 En l'absence de touche **3/S.Rtrv.** sur l'appareil, il est possible de sélectionner la fonction de sound retriever (correcteur de son compressé) dans les réglages FUNCTION.

## Fonctions utiles pour iPod

### Mode de lecture en lien

Vous pouvez accéder à des morceaux en vous basant sur l'artiste, l'album ou le genre en cours de lecture.

**1** Pendant l'écoute d'un morceau, appuyez longuement sur  pour entrer en mode de lecture en lien.

**2** Tournez la molette **M.C.** pour sélectionner le mode ([ARTIST], [ALBUM], [GENRE]), puis appuyez pour valider.

Le morceau/l'album sélectionné est lu après le morceau en cours de lecture.

## REMARQUE

Le morceau/l'album sélectionné peut être annulé si vous utilisez d'autres fonctions que le mode de lecture en lien (ex. : avance et retour rapides).

## Commande d'un iPod

Vous pouvez commander l'appareil via un iPod raccordé.

Les modèles d'iPod suivants ne sont pas compatibles avec cette fonction.

- iPod nano 1e génération, iPod avec vidéo

**1 Appuyez sur BAND/  en cours de lecture, puis sélectionnez le mode de commande.**

**[CTRL iPod]** : la fonction iPod de l'appareil peut être activée à partir de l'iPod raccordé.

**[CTRL AUDIO]** : la fonction iPod de l'appareil ne peut être activée que par les touches situées sur l'appareil ou par la télécommande fournie. Dans ce mode, il est impossible de mettre l'iPod raccordé sous ou hors tension.

## REMARQUES

- Vous pouvez également commuter le mode de commande en appuyant sur **iPod** (uniquement pour le modèle MVH-180UI).
- La commutation du mode de commande sur [CTRL iPod] met en pause la lecture d'un morceau. Utilisez l'iPod raccordé pour reprendre la lecture.
- Les opérations suivantes sont toujours accessibles à partir de l'appareil, même si le mode de commande est réglé sur [CTRL iPod].
  - Pause, avance/retour rapide, sélection d'un morceau/chapitre
- Le volume ne peut être réglé qu'à partir de cet appareil.

## À propos de MIXTRAX (USB/iPod uniquement)

(Uniquement pour le modèle MVH-X380BT)

La fonction MIXTRAX crée un mélange ininterrompu de pistes de votre bibliothèque musicale. Pour plus de détails sur les réglages de MIXTRAX, voir page 20.

## REMARQUES

- Cette fonction n'est pas compatible avec un périphérique Android connecté via MTP.

- Lorsque USB est sélectionné en tant que source et que la fonction MIXTRAX est en cours d'utilisation, la fonction de sound retriever (correcteur de son compressé) est désactivée.
- Selon le fichier/morceau, il se peut que les effets sonores soient indisponibles.

**1 Appuyez sur 3/MIX pour activer/désactiver MIXTRAX.**

## Bluetooth

(Uniquement pour le modèle MVH-X380BT)

## Connexion Bluetooth

### Important

Si au moins trois périphériques Bluetooth (ex. : un téléphone et un lecteur audio séparé) sont connectés, il se peut qu'ils ne fonctionnent pas correctement.

- 1 Activez la fonction Bluetooth du périphérique.**
- 2 Appuyez sur  pour afficher le menu de téléphone.**
- 3 Tournez la molette M.C. pour sélectionner [BT SETTING], puis appuyez pour valider.**
- 4 Tournez la molette M.C. pour sélectionner [ADD DEVICE], puis appuyez pour valider.**

L'appareil commence à rechercher les périphériques disponibles, puis les affiche dans la liste des périphériques.

  - Pour annuler la recherche, appuyez sur la molette **M.C.**
  - Si le périphérique de votre choix ne se trouve pas dans la liste, sélectionnez [RE-SEARCH].
  - Si aucun périphérique n'est disponible, [NOT FOUND] s'affiche.
- 5 Tournez la molette M.C. pour sélectionner un périphérique dans la liste des périphériques, puis appuyez pour valider.**

Appuyez longuement sur la molette **M.C.** pour commuter les informations de périphérique affichées entre le nom du périphérique et l'adresse du périphérique Bluetooth.

**6** Sélectionnez [Pioneer BT Unit] qui s'affiche sur le périphérique.

**7** Assurez-vous que le même numéro à 6 chiffres apparaît sur cet appareil et le périphérique, puis sélectionnez « Oui » sur le périphérique.

#### REMARQUES

- [DEVICE FULL] apparaît si l'appareil a déjà été appairé à trois autres périphériques. Dans ce cas, supprimez l'un des périphériques appairés. Voir [DEL DEVICE] ou [GUEST MODE] dans les paramètres Bluetooth (page 11).
- Selon le périphérique, le code PIN peut être requis à l'étape 7. Dans ce cas, saisissez [0000].

#### CONSEIL

La connexion Bluetooth est également possible en détectant l'appareil avec le périphérique Bluetooth. Pour ce faire, il faut régler [VISIBLE] dans les paramètres Bluetooth sur [ON]. Pour plus de détails sur les opérations d'un périphérique Bluetooth, consultez le mode d'emploi fourni avec le périphérique Bluetooth.

## Réglages Bluetooth

Élément de menu	Description
<b>DEVICELIST</b>	Affiche la liste des périphériques Bluetooth appairés. « * » apparaît sur le nom de périphérique lorsque la connexion Bluetooth est établie.
<b>DEL DEVICE</b> [DELETE YES], [DELETE NO]	Supprimez les informations de périphérique.
<b>ADD DEVICE</b>	Enregistrez un nouveau périphérique.
<b>A.CONN</b> [ON], [OFF]	Sélectionnez [ON] pour vous connecter automatiquement à un périphérique Bluetooth.
<b>VISIBLE</b> [ON], [OFF]	Sélectionnez [ON] pour qu'un périphérique Bluetooth puisse détecter l'appareil lorsque ce dernier est connecté via Bluetooth à un autre périphérique.

Élément de menu	Description
<b>PIN CODE</b>	Changez de code PIN. <ol style="list-style-type: none"> <li>1 Appuyez sur la molette <b>M.C.</b> pour afficher le mode de réglage.</li> <li>2 Tournez la molette <b>M.C.</b> pour sélectionner un nombre.</li> <li>3 Appuyez sur la molette <b>M.C.</b> pour déplacer le curseur sur la position suivante.</li> <li>4 Après avoir saisi le code PIN, appuyez longuement sur la molette <b>M.C.</b>.</li> </ol> Après avoir saisi le code PIN, appuyez sur la molette <b>M.C.</b> pour revenir à l'affichage de saisie du code PIN et changer de code PIN.
<b>DEV. INFO</b>	Commutez les informations de périphérique sur l'affichage entre le nom du périphérique et l'adresse du périphérique Bluetooth.
<b>GUEST MODE</b> [ON], [OFF]	Sélectionnez [ON] pour passer automatiquement à l'écran [DEL DEVICE] lorsque l'appareil a déjà été appairé avec trois périphériques.
<b>A.PAIRING</b> [ON], [OFF]	Sélectionnez [ON] pour appairer automatiquement l'appareil et un iPhone lorsqu'un iPhone est connecté à l'appareil via USB. (Cette fonction peut ne pas être disponible suivant la version d'iOS que vous utilisez.)



## Téléphone Bluetooth

Établissez d'abord une connexion Bluetooth avec le téléphone Bluetooth (page 10). Il est possible de connecter simultanément jusqu'à deux téléphones Bluetooth.

#### Important

- Si vous laissez l'appareil en veille pour vous connecter à votre téléphone via Bluetooth lorsque le moteur ne tourne pas, vous risquez d'épuiser la batterie du véhicule.
- Assurez-vous de garer votre véhicule en lieu sûr et de serrer le frein à main avant utilisation.

## Pour passer un appel téléphonique

- 1 Appuyez sur  pour afficher le menu de téléphone.  
Lorsque deux téléphones sont connectés, un nom de téléphone apparaît en premier, suivi d'un menu de téléphone. Pour commuter sur un autre téléphone, appuyez à nouveau sur .
- 2 Tournez la molette **M.C.** pour sélectionner [RECENTS] ou [PHONE BOOK], puis appuyez pour valider.  
Si vous sélectionnez [PHONE BOOK], passez à l'étape 4.
- 3 Tournez la molette **M.C.** pour sélectionner [MISSED], [DIALLED] ou [RECEIVED], puis appuyez pour valider.
- 4 Tournez la molette **M.C.** pour sélectionner un nom ou un numéro de téléphone, puis appuyez pour valider.  
L'appel téléphonique commence.



## Pour répondre à un appel entrant

- 1 Appuyez sur  lorsque vous recevez un appel.

### CONSEIL

Lorsque deux téléphones sont connectés à l'appareil via Bluetooth et qu'il y a un appel entrant alors qu'un téléphone est déjà en cours d'appel, un message s'affiche. Pour répondre à cet appel entrant, vous devez mettre fin à l'appel existant.

## Opérations de base

Objectif	Opération
Terminer un appel	Appuyez sur  .
Refuser un appel entrant	Appuyez longuement sur  lorsque vous recevez un appel.
Commuter entre l'appel en cours et un appel en attente	Appuyez sur la molette <b>M.C.</b> .
Annuler un appel en attente	Appuyez longuement sur  .

Objectif	Opération
Régler le volume de la voix de l'appelant (cette fonction est indisponible lorsque le mode privé est activé.)	Tournez la molette <b>M.C.</b> pendant l'appel.
Activer ou désactiver le mode privé	Appuyez sur <b>BAND/</b>  pendant l'appel.

## Pour présélectionner des numéros de téléphone

- 1 Sélectionnez un numéro dans un annuaire téléphonique ou un historique des appels.
- 2 Appuyez longuement sur l'une des touches numériques (1/∧ à 6/↵).  
Le contact est mémorisé sous le numéro de présélection choisi.

Pour passer un appel à l'aide d'un numéro de présélection, appuyez sur l'une des touches numériques (1/∧ à 6/↵), puis appuyez sur la molette **M.C.**.

## Reconnaissance vocale (pour iPhone uniquement)

Cette fonction n'est disponible que si un iPhone équipé de la reconnaissance vocale est connecté à l'appareil via Bluetooth.

- 1 Appuyez longuement sur  pour activer le mode de reconnaissance vocale.
- 2 Appuyez sur la molette **M.C.**, puis parlez dans le microphone pour entrer les commandes vocales.

Pour quitter le mode de reconnaissance vocale, appuyez sur **BAND/** .

### REMARQUE

Pour plus de détails sur les fonctions de reconnaissance vocale, consultez le mode d'emploi de votre iPhone.



## Menu de téléphone

Élément de menu	Description
<b>RECENTS</b>	Affichez l'historique des appels manqués.
[MISSED]	
[DIALLED]	Affichez l'historique des appels effectués.
[RECEIVED]	Affichez l'historique des appels reçus.
<b>PHONE BOOK*1</b>	Affichez les contacts qui ont été transférés à partir de votre téléphone. Réglez [VISIBLE] dans les paramètres Bluetooth sur [ON] pour parcourir les contacts via cet appareil.
<b>PRESET 1-6</b>	Rappelez les numéros de téléphone présélectionnés. Vous pouvez également rappeler un numéro de téléphone présélectionné en appuyant sur l'une des touches de présélection (1/∧ à 6/⇒).
<b>A.ANSR*2</b> [ON], [OFF]	Sélectionnez [ON] pour répondre automatiquement à un appel entrant.
<b>R.TONE</b> [ON], [OFF]	Sélectionnez [ON] si la sonnerie n'est pas émise par les haut-parleurs du véhicule. Il se peut que cette fonction soit inopérante selon le téléphone connecté.
<b>PB INVT</b>	Inversez l'ordre des noms dans l'annuaire téléphonique (vue des noms).
<b>PB A.SYNC</b> [ON], [OFF]	Choisissez si vous souhaitez transférer automatiquement les contacts de votre téléphone lorsque celui-ci est connecté à l'appareil. <ul style="list-style-type: none"><li>• À la première connexion, les contacts de votre téléphone sont automatiquement transférés, quel que soit le paramètre [PB A.SYNC].</li><li>• Si vous passez de [ON] à [OFF], la synchronisation auto sera effectuée lors de la connexion suivante.</li><li>• Pendant la synchronisation auto, vous ne pouvez pas annuler la synchronisation, même si vous sélectionnez [OFF].</li></ul>

Élément de menu	Description
<b>BT SETTING</b>	Vous pouvez régler divers paramètres pour les connexions Bluetooth. Pour plus de détails sur les réglages Bluetooth, voir page 11.

- \*1 Normalement, les contacts de votre téléphone sont transférés automatiquement lorsque le téléphone est connecté. Dans le cas contraire, utilisez votre téléphone pour transférer les contacts.
- \*2 Si deux téléphones sont connectés, cette fonction est inopérante sur les appels entrants qui sont reçus lorsque l'un des téléphones est en cours d'appel.

## Audio Bluetooth

### Important

- Selon le lecteur audio Bluetooth connecté à cet appareil, les opérations disponibles sont limitées aux deux niveaux suivants :
  - Profil A2DP (Advanced Audio Distribution Profile) : vous ne pouvez écouter que des morceaux sur votre lecteur audio.
  - AVRCP (Audio/Video Remote Control Profile) : vous pouvez écouter, mettre sur pause, sélectionner un morceau, etc.
- Le son du lecteur audio Bluetooth est coupé lorsque le téléphone est utilisé.
- Lors de l'utilisation du lecteur audio Bluetooth, vous ne pouvez pas vous connecter automatiquement à un téléphone Bluetooth.
- Selon le type de lecteur audio Bluetooth connecté à cet appareil, l'affichage des opérations et informations de certaines fonctions peut ne pas être disponible.

- 1 Établissez une connexion Bluetooth avec le lecteur audio Bluetooth.
- 2 Appuyez sur **SRC/OFF** pour sélectionner la source [BT AUDIO].
- 3 Appuyez sur **BAND/ ↷** pour lancer la lecture.

## Opérations de base

Vous pouvez procéder à différents ajustements dans les réglages FUNCTION (page 16).

Objectif	Opération
Avance ou retour rapide	Appuyez longuement sur <b>⏮</b> ou <b>⏭</b> .

Objectif	Opération
Sélectionner une piste	Appuyez sur <b>◀◀</b> ou <b>▶▶</b> .
Lecture répétée*	Appuyez sur <b>6/↺</b> .
Lecture aléatoire*	Appuyez sur <b>5/↻</b> .
Pause/Reprise de la lecture	Appuyez sur <b>4/PAUSE</b> .
Rechercher un fichier dans une liste	<ol style="list-style-type: none"> <li>Appuyez sur <b>🔍</b> pour afficher une liste.</li> <li>Tournez la molette <b>M.C.</b> pour sélectionner le nom de dossier de votre choix, puis appuyez pour valider.</li> <li>Tournez la molette <b>M.C.</b> pour sélectionner le fichier de votre choix, puis appuyez pour valider. La lecture démarre.</li> </ol>

\* Selon le périphérique connecté, il se peut que ces opérations soient indisponibles.

## Mode d'application

(Le mode APP n'est pas disponible pour le modèle MVH-180UBG/180UB/181UB.)

Vous pouvez écouter une application sur un périphérique iPhone/Android via cet appareil. Dans certains cas, vous pouvez commander une application en utilisant cet appareil.

Pour plus de détails sur les périphériques compatibles, visitez notre site Web.

### Important

L'utilisation d'applications tierces peut impliquer ou nécessiter la fourniture d'informations personnelles, que ce soit en créant un compte d'utilisateur ou une autre méthode ainsi que, pour certaines applications, la fourniture de données de géolocalisation.

TOUTES LES APPLICATIONS TIERCES RELÈVENT DE L'ENTIÈRE RESPONSABILITÉ DES FOURNISSEURS, NOTAMMENT MAIS SANS S'Y LIMITER, LA COLLECTE ET LA PROTECTION DES DONNÉES UTILISATEUR ET LES BONNES PRATIQUES DE CONFIDENTIALITÉ. EN ACCÉDANT À UNE APPLICATION TIERCE, VOUS ACCEPTEZ DE PRENDRE CONNAISSANCE DES CONDITIONS DE SERVICE ET DES RÈGLES DE CONFIDENTIALITÉ DES FOURNISSEURS. SI

VOUS N'ACCEPTEZ PAS LES CONDITIONS OU RÈGLES D'UN FOURNISSEUR OU SI VOUS N'ACCEPTEZ PAS L'UTILISATION DES DONNÉES DE GÉOLocalISATION, LE CAS ÉCHÉANT, N'UTILISEZ PAS CETTE APPLICATION TIERCE.

### Pour les utilisateurs d'iPhone

Cette fonction est compatible avec les iPhone et les iPod touch installés avec iOS 5.0 ou une version ultérieure.

### Pour les utilisateurs de périphérique Android

Cette fonction est compatible avec les périphériques sur lesquels est installé Android OS 2.3 ou une version ultérieure et qui prennent également en charge les profils Bluetooth SPP (Serial Port Profile) et A2DP (Advance Audio Distribution Profile).

### REMARQUE

PIONEER DÉCLINE TOUTE RESPONSABILITÉ QUANT AUX APPLICATIONS OU AUX CONTENUS TIERS, Y COMPRIS, SANS S'Y LIMITER, QUANT À LEUR EXACTITUDE OU À LEUR EXHAUSTIVITÉ. LE CONTENU ET LA FONCTIONNALITÉ DE CES APPLICATIONS RELÈVENT DE LA SEULE RESPONSABILITÉ DU FOURNISSEUR DE L'APPLICATION.

## Lecture d'une application via cet appareil

La connexion Bluetooth est disponible pour le modèle MVH-X380BT.

- 1 **Connectez cet appareil au périphérique mobile.**
  - iPhone via USB (page 8)
  - Périphérique Android via Bluetooth (page 10)
- 2 **Appuyez sur la molette M.C. pour afficher le menu principal.**
- 3 **Tournez la molette M.C. pour sélectionner [SYSTEM], puis appuyez pour valider.**
- 4 **Tournez la molette M.C. pour sélectionner [APP CONN.SET], puis appuyez pour valider.**
- 5 **Tournez la molette M.C. pour sélectionner l'un des éléments suivants.**
  - Sélectionnez [WIRED] pour iPhone.
  - Sélectionnez [BLUETOOTH] pour un périphérique Android.
- 6 **Appuyez sur SRC/OFF pour sélectionner [APP].**
- 7 **Activez le périphérique mobile pour lancer l'application.**

## Opérations de base

Vous pouvez procéder à différents ajustements dans les réglages FUNCTION (page 16).

Objectif	Opération
Sélectionner une piste	Appuyez sur ◀◀ ou ▶▶.
Avance ou retour rapide	Appuyez longuement sur ◀◀ ou ▶▶.
Pause/Reprise de la lecture	Appuyez sur <b>BAND</b> / ⏸.

## Mode télécommande de véhicule

(Le mode télécommande de véhicule pour iPhone n'est pas disponible pour le modèle MVH-180UBG/180UB/181UB.)

Vous pouvez faire fonctionner l'appareil à partir d'une application de télécommande de véhicule installée sur un iPhone/périphérique Android. Dans certains cas, vous pouvez commander des aspects de l'application, par exemple, la sélection de la source, la mise en pause, etc. à l'aide de l'appareil. Pour plus de détails sur les opérations disponibles sur l'application, consultez la section d'aide de l'application.

### ⚠ ATTENTION

N'essayez pas d'utiliser l'application tout en conduisant. Veillez à quitter la route et à garer votre véhicule en lieu sûr avant d'essayer d'utiliser les commandes de l'application.

### Pour les utilisateurs d'iPhone

Cette fonction est compatible avec les iPhone et les iPod touch installés avec iOS 8.0 ou une version ultérieure.

### Pour les utilisateurs de périphérique Android

Cette fonction est compatible avec les périphériques sur lesquels est installé Android OS 4.1 ou une version ultérieure et qui prennent également en charge les profils Bluetooth SPP (Serial Port Profile) et AOA (Android Open Accessory) 2.0.

## Établissement de la connexion à distance avec le véhicule

La connexion Bluetooth est disponible pour le modèle MVH-X380BT.

- 1 Connectez cet appareil au périphérique mobile.**
  - iPhone/périphérique Android via USB (page 8)
  - Périphérique Android via Bluetooth (page 10)
- 2 Appuyez sur la molette M.C. pour afficher le menu principal.**
- 3 Tournez la molette M.C. pour sélectionner [SYSTEM], puis appuyez pour valider.**
- 4 Tournez la molette M.C. pour sélectionner [APP CONN.SET], puis appuyez pour valider.**
- 5 Tournez la molette M.C. pour sélectionner l'un des éléments suivants.**
  - Sélectionnez [WIRED] pour un périphérique connecté via USB.
  - Sélectionnez [BLUETOOTH] pour un périphérique Android connecté via Bluetooth.Passer à l'étape 9 si vous sélectionnez la connexion USB pour iPhone ou la connexion Bluetooth.
- 6 Appuyez sur **BAND**/ ⏸ pour afficher la liste de menus précédente.**
- 7 Tournez la molette M.C. pour sélectionner [ANDROID WIRED], puis appuyez pour valider.**
- 8 Tournez la molette M.C. pour sélectionner [APP CONTROL] pour un périphérique Android connecté via USB.**  
Si [ON] est sélectionné dans [PAPP AUTO ON] (page 19), l'application de télécommande de véhicule sur l'appareil Android démarre automatiquement et toutes les étapes se terminent.

### REMARQUE

Si l'application de télécommande de véhicule n'a pas encore été installée sur votre appareil Android, un message vous invitant à installer l'application apparaît sur

l'appareil Android. Sélectionnez [OFF] dans [PAPP AUTO ON] pour effacer le message (page 19).

**9** Appuyez sur **SRC/OFF** pour sélectionner une source.

**10** Appuyez longuement sur la molette **M.C.**.

L'application de télécommande de véhicule démarre sur l'appareil mobile.

## Écoute de musique sur Android

**1** Appuyez sur **SRC/OFF** pour sélectionner [ANDROID].

### Opérations de base

Objectif	Opération
Sélectionner une piste	Appuyez sur <b>◀◀</b> ou <b>▶▶</b> .
Avance ou retour rapide	Appuyez longuement sur <b>◀◀</b> ou <b>▶▶</b> .
Pause/Reprise de la lecture	Appuyez sur <b>4/PAUSE</b> .
Sound retriever (correcteur de son compressé)*	Appuyez sur <b>3/S.Rtrv</b> . [1] : efficace pour les taux de compression faibles [2] : efficace pour les taux de compression élevés

\* En l'absence de touche **3/S.Rtrv** sur l'appareil, il est possible de sélectionner la fonction de sound retriever (correcteur de son compressé) dans les réglages FUNCTION.

## Réglages

Vous pouvez régler divers paramètres dans le menu principal.

**1** Appuyez sur la molette **M.C.** pour afficher le menu principal.

**2** Tournez la molette **M.C.** pour sélectionner l'une des catégories suivantes, puis appuyez pour valider.

- Réglages FUNCTION (page 16)
- Réglages AUDIO (page 17)
- Réglages SYSTEM (page 18)
- Réglages ILLUMINATION (page 20)
- Réglages MIXTRAX (page 20)

**3** Tournez la molette **M.C.** pour sélectionner les options, puis appuyez pour valider.

### REMARQUES

- Les éléments de menu liés au Bluetooth dans les tableaux suivants ne sont pas disponibles pour le modèle MVH-180UI/180UBG/180UB/181UB.
- Les éléments de menu liés au iPod dans les tableaux suivants ne sont pas disponibles pour le modèle MVH-180UBG/180UB/181UB.
- Les éléments de menu liés au mode APP dans les tableaux suivants ne sont pas disponibles pour le modèle MVH-180UBG/180UB/181UB.

## Réglages FUNCTION

Les éléments de menu varient selon la source.

Élément de menu	Description
<b>FM SETTING</b> <input type="button" value="RADIO"/>	[TALK], [STANDARD], [MUSIC] Adaptez le niveau de qualité sonore aux conditions de signal de radiodiffusion du signal de la bande FM. (Disponible uniquement lorsque la bande FM est sélectionnée.)
<b>BSM</b> <input type="button" value="RADIO"/>	Mémorisez automatiquement les six stations les plus puissantes sur les touches numériques (1/∧ à 6/↶).

Élément de menu	Description
<b>REGIONAL</b> <span>RADIO</span> [ON], [OFF]	Limitez la réception des programmes régionaux spécifiques lorsque AF (recherche des autres fréquences) est sélectionné. (Disponible uniquement lorsque la bande FM est sélectionnée.)
<b>LOCAL</b> <span>RADIO</span> <b>FM</b> : [OFF], [LV1], [LV2], [LV3], [LV4] <b>MW/LW</b> : [OFF], [LV1], [LV2]	Restreignez la station d'accord suivant la puissance du signal.
<b>TA</b> <span>RADIO</span> [ON], [OFF]	Recevez des programmes d'informations routières, le cas échéant. (Disponible uniquement lorsque la bande FM est sélectionnée.)
<b>AF</b> <span>RADIO</span> [ON], [OFF]	Laissez l'appareil s'accorder sur une autre fréquence fournissant la même station. (Disponible uniquement lorsque la bande FM est sélectionnée.)
<b>NEWS</b> <span>RADIO</span> [ON], [OFF]	Interrompez la source actuellement sélectionnée avec des bulletins d'informations. (Disponible uniquement lorsque la bande FM est sélectionnée.)
<b>SEEK</b> <span>RADIO</span> [MAN], [PCH]	Attribuez aux touches ◀◀ ou ▶▶ la recherche de stations une par une (accord manuel) ou sélectionnez une station à partir des canaux pré-réglés.

Élément de menu	Description
<b>SEL DEVICE</b> <span>APP</span> <span>BT AUDIO</span>	Connectez un périphérique Bluetooth de la liste.
<b>S.RTRV</b> <span>USB</span> <span>iPod</span> <span>APP</span> <span>BT AUDIO</span> <span>ANDROID</span> [1] (efface pour les taux de compression faibles), [2] (efface pour les taux de compression élevés), [OFF]	Améliorez l'audio compressé et restaurez un son riche. Indisponible lorsque : <ul style="list-style-type: none"> <li>• USB est sélectionné en tant que source et que la fonction MIXTRAX est activée.</li> <li>• le fichier FLAC est en cours de lecture. (Disponible pour les modèles MVH-180UI/180UBG/180UB/181UB)</li> </ul>
<b>AUDIO BOOK</b> <span>iPod</span> [FASTER], [NORMAL], [SLOWER]	Modifiez la vitesse de lecture. (Indisponible lorsque [CTRL iPod] est sélectionné en mode de commande.)
<b>PAUSE</b> <span>APP</span>	Mettez sur pause ou reprenez la lecture.
<b>PLAY</b> <span>BT AUDIO</span>	Lancez la lecture.
<b>STOP</b> <span>BT AUDIO</span>	Arrêtez la lecture.

## Réglages AUDIO

Élément de menu	Description
<b>FADER*1</b>	Réglez l'équilibre sonore entre les haut-parleurs avant et arrière.

Élément de menu	Description
<b>BALANCE</b>	Réglez l'équilibre sonore entre les haut-parleurs gauche et droite.
<b>EQ SETTING</b>	
[SUPER BASS], [POWERFUL], [NATURAL], [VOCAL], [CUSTOM1], [CUSTOM2], [FLAT]	Sélectionnez ou personnalisez la courbe de l'égaliseur. [CUSTOM1] peut être défini séparément pour chaque source. Cependant, chacune des combinaisons ci-dessous est définie automatiquement sur le même réglage.
Sélectionnez la bande et le niveau de l'égaliseur pour une personnalisation approfondie.	
<b>Bande de l'égaliseur :</b> [80HZ], [250HZ], [800HZ], [2.5KHZ], [8KHZ]	• USB, iPod, ANDROID et APP (iPhone) • BT AUDIO, ANDROID et APP (Android) [CUSTOM2] est un réglage partagé et commun à toutes les sources.
<b>Niveau de l'égaliseur :</b> [+6] à [-6]	Vous pouvez également commuter l'égaliseur en appuyant plusieurs fois sur  (Uniquement pour le modèle MVH-180UBG/180UB/181UB).
<b>LOUDNESS</b>	
[OFF], [LOW], [MID], [HI]	Compensez pour obtenir un son net à faible volume.
<b>SUB.W*2</b>	
[NOR], [REV], [OFF]	Sélectionnez la phase du haut-parleur d'extrêmes graves.
<b>SUB.W CTRL*2*3</b>	
<b>Fréquence de coupure :</b> [50HZ], [63HZ], [80HZ], [100HZ], [125HZ], [160HZ], [200HZ]	Seules les fréquences inférieures à celles de la gamme sélectionnée sont émises par le haut-parleur d'extrêmes graves.
<b>Niveau de sortie :</b> [-24] à [+6]	
<b>Niveau de la pente :</b> [-12], [-24]	

Élément de menu	Description
<b>BASS BOOST</b>	
[0] à [+6]	Sélectionnez le niveau d'accentuation des graves.
<b>HPF SETTING</b>	
<b>Fréquence de coupure :</b> [OFF], [50HZ], [63HZ], [80HZ], [100HZ], [125HZ], [160HZ], [200HZ]	Seules les fréquences supérieures à la coupure du filtre passe-haut (HPF) sont émises en sortie via les haut-parleurs.
<b>Niveau de la pente :</b> [-12], [-24]	
<b>SLA</b>	
[+4] à [-4]	Réglez le niveau de volume de chaque source, sauf celui de la FM. Chacune des combinaisons ci-dessous est définie automatiquement sur le même réglage. • USB, iPod, ANDROID et APP (iPhone) • BT AUDIO, ANDROID et APP (Android)
*1	Indisponible lorsque [SUB.W/SUB.W] est sélectionné sous [SP-P/O MODE] dans les réglages INITIAL (page 6).
*2	Indisponible lorsque [REAR/REAR] est sélectionné sous [SP-P/O MODE] dans les réglages INITIAL (page 6).
*3	Indisponible lorsque [OFF] est sélectionné sous [SUB.W].

## Réglages SYSTEM

Vous pouvez également accéder à ces menus lorsque l'appareil est hors tension.

Élément de menu	Description
<b>LANGUAGE</b>	
[ENG] (anglais), [PYC] (russe), [TUR] (turc)	Sélectionnez la langue d'affichage des informations textuelles à partir d'un fichier audio compressé.

Élément de menu	Description
<b>CLOCK SET</b>	Réglez l'horloge (page 5).
<b>12H/24H</b> [12H], [24H]	Sélectionnez la notation de l'heure.
<b>AUTO PI</b> [ON], [OFF]	Recherchez une autre station avec la même programmation, même si vous utilisez une station présélectionnée.
<b>AUX</b> [ON], [OFF]	Sélectionnez [ON] lors de l'utilisation d'un périphérique auxiliaire connecté à l'appareil.
<b>USB AUTO</b> [ON], [OFF]	Sélectionnez [ON] pour basculer automatiquement sur la source [USB] lorsqu'un périphérique USB/iPod est connecté à l'appareil. Sélectionnez [OFF] lorsqu'un périphérique USB/iPod est connecté à l'appareil uniquement à des fins de charge.
<b>BT AUDIO</b> [ON], [OFF]	Activez/désactivez le signal Bluetooth.
<b>MUTE MODE</b> (Disponible uniquement pour le modèle MVH-180U) [MUTE], [20dB ATT], [10dB ATT]	Coupez ou atténuez le son automatiquement lorsque le signal d'un appareil équipé d'une fonction de sourdine est reçu.

Élément de menu	Description
<b>PW SAVE*</b> [ON], [OFF]	Réduisez la consommation d'énergie de la batterie. L'activation de la source est la seule opération autorisée lorsque cette fonction est activée.
<b>BT MEM CLEAR</b> [YES], [CANCEL]	Effacez les données du périphérique Bluetooth (liste des périphériques, code PIN, historique des appels, annuaire téléphonique, numéros de téléphone présélectionnés) mémorisés dans l'appareil. [CLEARED] apparaît lorsque des données sont supprimées avec succès.
<b>BT VERSION</b>	Affiche la version du système de l'appareil et du module Bluetooth.
<b>APP CONN.SET</b> [WIRED], [BLUETOOTH]	Sélectionnez la méthode de connexion adaptée à votre périphérique.
<b>ANDROID WIRED</b> [MEMORY], [APP CONTROL]	Sélectionnez la méthode de connexion adaptée à un périphérique Android.
<b>P.APP AUTO ON</b> [ON], [OFF]	Sélectionnez [ON] pour lancer automatiquement l'application de télécommande de véhicule lorsqu'un périphérique Android est connecté à l'appareil via AOA. (Indisponible lorsque [MEMORY] est sélectionné sous [ANDROID WIRED].)

\* [PW SAVE] s'annule si la batterie du véhicule est débranchée, et il doit être réactivé une fois la batterie rebranchée. Lorsque [PW SAVE] est désactivé, selon les méthodes de connexion, l'appareil peut continuer à consommer l'énergie de la batterie s'il n'y a pas de position ACC (accessoire) sur le contact de votre véhicule.

## Réglages ILLUMINATION

Élément de menu	Description
<b>DIM SETTING</b>	
[SYNC CLOCK], [MANUAL]	Changez la luminosité de l'affichage.
<b>BRIGHTNESS</b>	
[1] à [10]	Changez la luminosité de l'affichage. Les plages de réglage disponibles varient selon le paramètre [DIM SETTING].

## Réglages MIXTRAX

(Uniquement pour le modèle MVH-X380BT)

Élément de menu	Description
<b>SHORT MODE</b>	
[1.0 MIN], [1.5 MIN], [2.0 MIN], [2.5 MIN], [3.0 MIN], [OFF]	Sélectionnez la durée de lecture.
<b>MIX PATTERN</b>	
[SOUND LEVEL]	Changez les effets spéciaux de MIXTRAX suivant le niveau sonore. Le modèle de mélange change suivant le niveau sonore.
[LOW PASS]	Le modèle de mélange change suivant le niveau des graves.
[RANDOM]	Le modèle de mélange change de manière aléatoire suivant le mode de niveau sonore et le mode passe-bas.

Élément de menu	Description
<b>DISP FX</b>	
[ON], [OFF]	Activez/désactivez les effets spéciaux de MIXTRAX.
<b>CUT IN FX</b>	
[ON], [OFF]	Activez/désactivez les effets sonores de MIXTRAX tout en changeant manuellement de piste.



# Raccordements/Installation

## Raccordements

### Important

- Lorsque vous installez cet appareil dans un véhicule sans position ACC (accessoire) sur le contact, si vous omettez de brancher le câble rouge à la borne qui détecte le fonctionnement de la clé de contact, vous risquez d'entraîner une fuite de la batterie.



Avec position ACC Sans position ACC

- L'utilisation de cet appareil dans des conditions autres que ce qui suit peut provoquer un incendie ou un dysfonctionnement.
  - Véhicules équipés d'une batterie de 12 volts et d'une mise à la terre négative.
  - Haut-parleurs de 50 W (valeur de sortie) et entre 4  $\Omega$  et 8  $\Omega$  (valeur d'impédance).
- Pour éviter un court-circuit, une surchauffe ou un dysfonctionnement, assurez-vous de suivre les instructions ci-dessous.
  - Débranchez la borne négative de la batterie avant l'installation.
  - Fixez les câbles au moyen de serre-câbles ou de ruban adhésif.

Enroulez du ruban adhésif autour du câblage qui entre en contact avec des pièces métalliques afin de protéger le câblage.

- Placez tous les câbles à l'écart des pièces mobiles, comme le levier de vitesse et les rails des sièges.
  - Placez tous les câbles à l'écart des endroits chauds (ex. : la sortie du chauffage).
  - Ne raccordez pas le câble jaune à la batterie en le faisant passer par le trou du compartiment moteur.
  - Recouvrez de ruban isolant tous les câbles non raccordés.
  - Ne raccourcissez pas les câbles.
  - Ne coupez jamais l'isolation du câble d'alimentation de cet appareil dans le but de partager l'alimentation avec d'autres périphériques. La capacité actuelle du câble est limitée.
  - Utilisez un fusible de la valeur indiquée.
  - Ne raccordez jamais le câble de haut-parleur négatif directement à la masse.
  - N'attachez jamais ensemble les câbles négatifs de plusieurs haut-parleurs.
- Lorsque cet appareil est sous tension, les signaux de commande sont transmis via le câble bleu/blanc. Branchez ce câble à la télécommande de système d'un amplificateur de puissance externe

ou à la borne de commande du relais d'antenne automatique du véhicule (max. 300 mA 12 V CC). Si le véhicule est équipé d'une antenne de vitre, raccordez cette dernière à la borne d'alimentation de l'amplificateur d'antenne.

- Ne raccordez jamais le câble bleu/blanc à la borne d'alimentation d'un amplificateur de puissance externe. De même, ne le raccordez jamais à la borne d'alimentation de l'antenne automatique. Cela pourrait entraîner la fuite de la batterie ou un dysfonctionnement de l'appareil.
- Le câble noir est la masse. Les câbles de masse de cet appareil et d'autres équipements (notamment les produits à haute intensité tels que les amplificateurs de puissance) doivent être câblés séparément. Dans le cas contraire, un détachement accidentel peut provoquer un incendie ou un dysfonctionnement.

### Cet appareil

MVH-X380BT/180UI/180UBG/180UB/181UB

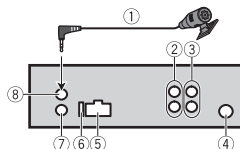

- Microphone 4 m (uniquement pour le modèle MVH-X380BT)
- Sortie arrière ou sortie du haut-parleur d'extrêmes graves
- Sortie avant (uniquement pour le modèle MVH-X380BT/180UI)
- Entrée de l'antenne
- Entrée du cordon d'alimentation
- Fusible (10 A)
- Entrée de la télécommande filaire (uniquement pour le modèle MVH-X380BT/180UI)  
Il est possible de raccorder un adaptateur de télécommande câblé (vendu séparément).
- Entrée du microphone (uniquement pour le modèle MVH-X380BT)

### Cordon d'alimentation

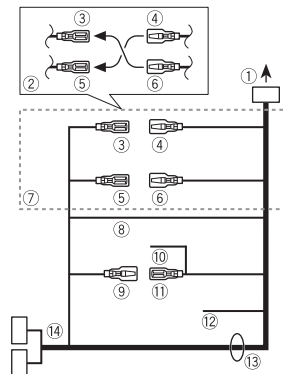

- ① Vers l'entrée du cordon d'alimentation
- ② La fonction du ③ et du ⑤ peut varier selon le type de véhicule. Dans ce cas, veillez à brancher le ④ au ⑤ et le ⑥ au ③.
- ③ Jaune  
Secours (ou accessoire)
- ④ Jaune  
À raccorder à la borne d'alimentation constante de 12 V.
- ⑤ Rouge  
Accessoire (ou secours)
- ⑥ Rouge  
À raccorder à la borne commandée par la clé de contact (12 V CC).
- ⑦ Raccordez les fils de même couleur les uns aux autres.
- ⑧ Noir (masse du châssis)
- ⑨ Bleu/blanc  
La position des broches du connecteur ISO varie selon le type de véhicule. Raccordez le ⑨ et le ⑪ lorsque la broche 5 est un type de commande d'antenne. Dans un autre type de véhicule, ne branchez jamais le ⑨ et le ⑪.
- ⑩ Bleu/blanc  
À raccorder à la borne de commande de système de l'amplificateur de puissance (max. 300 mA 12 V CC).
- ⑪ Bleu/blanc  
À raccorder à la borne de commande du relais d'antenne automatique (max. 300 mA 12 V CC).
- ⑫ Jaune/noir (uniquement pour le modèle MVH-180UI)

Si vous utilisez un autre appareil doté d'une fonction de sourdine, raccordez ce fil au fil de sourdine audio de cet autre appareil. Sinon, ne raccordez pas le fil de sourdine audio.

- ⑬ Fils de haut-parleur  
Blanc : avant gauche ⊕  
Blanc/noir : avant gauche ⊖  
Gris : avant droite ⊕  
Gris/noir : avant droite ⊖  
Vert : arrière gauche ⊕ ou haut-parleur d'extrêmes graves ⊕  
Vert/noir : arrière gauche ⊖ ou haut-parleur d'extrêmes graves ⊖  
Violet : arrière droite ⊕ ou haut-parleur d'extrêmes graves ⊕  
Violet/noir : arrière droite ⊖ ou haut-parleur d'extrêmes graves ⊖
- ⑭ Connecteur ISO  
Dans certains véhicules, le connecteur ISO peut être divisé en deux. Dans ce cas, veillez à raccorder les deux connecteurs.

### REMARQUES

- Modifiez le menu initial de cet appareil. Reportez-vous à la section [SP-P/O MODE] (page 6). La sortie du haut-parleur d'extrêmes graves de cet appareil est monophonique.
- Lorsque vous utilisez un haut-parleur d'extrêmes graves de 70 W (2 Ω), assurez-vous de raccorder le haut-parleur d'extrêmes graves aux fils violet et violet/noir de cet appareil. Ne raccordez rien aux fils vert et vert/noir.

## Amplificateur de puissance (vendu séparément)

Effectuez ces raccordements si vous utilisez l'amplificateur optionnel.

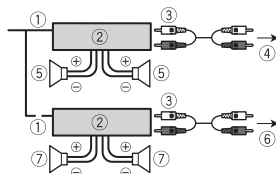

- ① Télécommande de système  
À raccorder au câble bleu/blanc.
  - ② Amplificateur de puissance (vendu séparément)
  - ③ À raccorder aux câbles RCA (vendus séparément)
  - ④ Vers la sortie avant\*
  - ⑤ Haut-parleur avant\*
  - ⑥ Vers la sortie arrière ou la sortie du haut-parleur d'extrêmes graves
  - ⑦ Haut-parleur arrière ou haut-parleur d'extrêmes graves
- \* Uniquement pour le modèle MVH-X380BT/180UI

## Installation

### Important

- Vérifiez tous les raccordements et les systèmes avant l'installation finale.
- N'utilisez pas de pièces non autorisées, car cela pourrait provoquer des dysfonctionnements.

- Consultez votre revendeur si l'installation nécessite de percer des trous ou d'apporter d'autres modifications au véhicule.
- N'installez pas cet appareil aux endroits où :
  - il peut interférer avec le fonctionnement du véhicule.
  - il peut causer des blessures à un passager à la suite d'un arrêt brusque.
- S'il surchauffe, le laser à semiconducteur risque d'être endommagé. Installez cet appareil à l'écart des endroits chauds (ex. : la sortie du chauffage).
- Une performance optimale est obtenue lorsque l'appareil est installé à un angle inférieur à 60°.
- Pour l'installation, afin d'assurer une dispersion de chaleur adéquate lors de l'utilisation de cet appareil, veillez à laisser suffisamment d'espace derrière la face arrière et à enrouler tout câble gênant de façon à ne pas obstruer les ouvertures d'aération.



Laissez suffisamment d'espace

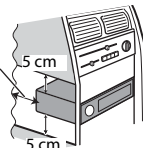

## Installation pour montage DIN

- 1 Insérez le manchon de montage fourni dans le tableau de bord.
- 2 Fixez le manchon de montage à l'aide d'un tournevis pour plier les languettes métalliques (90°) et les mettre en place.

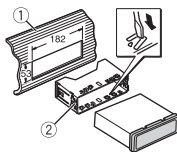

- 1 Tableau de bord
  - 2 Manchon de montage
- Vérifiez que l'appareil est bien en place. Une installation instable peut entraîner des tremblements et d'autres dysfonctionnements.

### Si vous n'utilisez pas le manchon de montage fourni

- 1 Alignez les trous du support de montage avec ceux situés sur le côté de l'appareil afin de fixer le support.

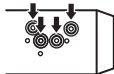

- 2 Visser avec une vis de chaque côté pour maintenir l'appareil en place.

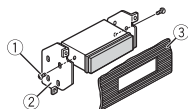

- 1 Vis taraudeuse (5 mm x 9 mm, non fournie avec le produit)
- 2 Support de montage
- 3 Tableau de bord ou console

### Utilisation du support inclus

Vérifiez les pièces pour vous assurer que le support inclus correspond à votre modèle de véhicule en particulier, puis fixez-le à l'appareil tel qu'il est indiqué ci-dessous.

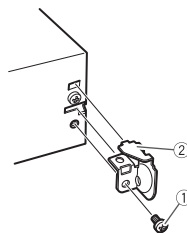
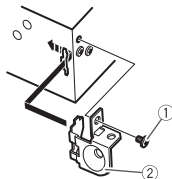

- 1 Vis
- 2 Support

### Retrait de l'appareil (installé avec le manchon de montage fourni)

- 1 Retirez l'anneau de garniture.

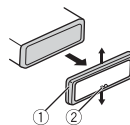

- 1 Anneau de garniture
  - 2 Languette crantée
- Le détachement de la face avant permet d'accéder plus facilement à l'anneau de garniture.
  - Pour remettre l'anneau de garniture, orientez le côté de l'appareil avec la languette crantée vers le bas.
- 2 Insérez les clés d'extraction fournies dans les deux côtés de

l'appareil jusqu'à leur enclenchement.

- 3 Retirez l'appareil du tableau de bord.

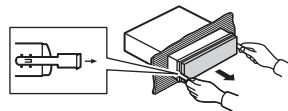

## Installation du microphone

(Uniquement pour le modèle MVH-X380BT)

Le microphone doit être placé directement en face du conducteur à une distance suffisante pour capter clairement sa voix.

### ⚠ PRÉCAUTION

Il est extrêmement dangereux de laisser le fil du microphone s'enrouler autour de la colonne de direction ou du levier de vitesse. Veillez à installer le microphone de manière à ce qu'il ne gêne pas la conduite. Il est recommandé d'utiliser les serre-câbles (vendus séparément) pour placer le fil.

### Pour installer l'appareil sur le pare-soleil

- 1 Faites passer le fil du microphone dans la rainure.

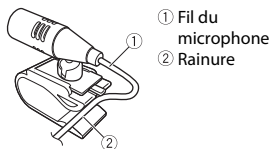

- ① Fil du microphone
- ② Rainure

- 2** Installez la pince du microphone sur le pare-soleil. L'abaissement du pare-soleil réduit le taux de reconnaissance vocale.

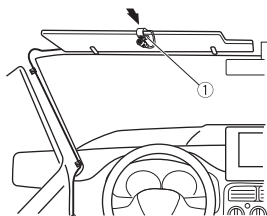

- ① Pince du microphone

### Pour installer l'appareil sur la colonne de direction

- 1** Faites glisser la base du microphone pour la détacher de la pince de microphone.

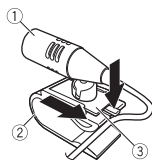

- ① Microphone
- ② Pince du microphone
- ③ Base du microphone

- 2** Installez le microphone sur l'arrière de la colonne de direction.



- ① Ruban adhésif double face

## Informations complémentaires

### Dépannage

#### L'affichage redevient automatiquement ordinaire.

- Vous n'avez exécuté aucune opération pendant environ 30 secondes.
- Exécutez une opération.

#### L'étendue de lecture répétée change de manière inattendue.

- En fonction de l'étendue de lecture répétée, l'étendue sélectionnée peut changer lors de la sélection d'un autre dossier ou d'une autre piste ou pendant l'avance ou le retour rapide.
- Sélectionnez à nouveau l'étendue de lecture répétée.

#### Un sous-dossier n'est pas lu.

- Il est impossible de lire les sous-dossiers lorsque [FLD] (répétition du dossier) est sélectionné.
- Sélectionnez une autre étendue de lecture répétée.

#### Le son est intermittent.

- Vous utilisez un périphérique, un téléphone portable par exemple, qui peut générer des interférences sonores.
- Éloignez de l'appareil tous les périphériques électriques

susceptibles de provoquer des interférences.

#### Le son de la source audio Bluetooth n'est pas lu.

- Un appel est en cours sur un téléphone portable Bluetooth connecté.
- Le son sera lu une fois l'appel terminé.
- Un téléphone portable connecté à Bluetooth est en cours d'utilisation.
- Cessez d'utiliser le téléphone portable pour l'instant.
- La connexion entre cet appareil et le téléphone portable n'a pas été établie correctement après un appel passé avec un téléphone portable connecté à Bluetooth.
- Établissez à nouveau la connexion Bluetooth entre cet appareil et le téléphone portable.

### Messages d'erreur

#### Commun

##### AMP ERROR

- Un dysfonctionnement de l'appareil s'est produit ou le raccordement des haut-parleurs est incorrect.
- Le circuit de protection est activé.
- Vérifiez le raccordement des haut-parleurs.

- Tournez la clé de contact sur OFF, puis de nouveau sur ON. Si le message ne disparaît pas, demandez de l'aide à votre revendeur ou à un centre d'entretien agréé par Pioneer.

#### NO XXXX (ex. : NO TITLE)

- Aucune information textuelle n'est intégrée.
- Commutez l'affichage ou la lecture sur une autre piste ou un autre fichier.

### Périphérique USB/iPod

#### FORMAT READ

- Le début de la lecture et le début de l'émission des sons sont parfois décalés.
- Attendez que le message disparaisse pour entendre les sons.

#### NO AUDIO

- Il n'y a aucun morceau.
- Transférez les fichiers audio vers le périphérique USB et procédez à la connexion.
- La sécurité est activée sur le périphérique USB connecté.
- Suivez les instructions du périphérique USB pour désactiver la sécurité.

#### SKIPPED

- Le périphérique USB connecté contient des fichiers protégés par DRM.
- Les fichiers protégés sont sautés.

#### PROTECT

- Tous les fichiers sur le périphérique USB connecté intègrent la protection par DRM.
- Utilisez un autre périphérique USB.

#### N/A USB

- Le périphérique USB connecté n'est pas pris en charge par cet appareil.
- Déconnectez votre périphérique et remplacez-le par un périphérique USB compatible.

#### HUB ERROR

- Le périphérique USB connecté via un concentrateur USB n'est pas pris en charge par cet appareil.
- Connectez le périphérique USB directement à cet appareil à l'aide d'un câble USB.

#### CHECK USB

- Le connecteur USB ou le câble USB est en court-circuit.
- Vérifiez que le connecteur USB ou le câble USB n'est pas coincé ou endommagé.
- Le périphérique USB connecté consomme plus que le courant maximal autorisé.
- Déconnectez le périphérique USB et ne l'utilisez pas. Mettez le contact sur OFF, puis de nouveau sur ACC ou ON. Ne connectez que des périphériques USB conformes.
- L'iPod fonctionne correctement mais n'est pas chargé.

- Assurez-vous que le câble de connexion de l'iPod n'est pas en court-circuit (ex. : qu'il n'est pas coincé dans des objets métalliques). Après avoir procédé à cette vérification, mettez le contact sur OFF puis de nouveau sur ON, ou déconnectez l'iPod et reconnectez-le.

#### ERROR-19

- Panne de communication.
- Effectuez l'une des opérations suivantes, puis revenez à la source USB.
- Tournez la clé de contact sur OFF, puis de nouveau sur ON.
- Déconnectez le périphérique USB.
- Changez de source.
- Panne de l'iPod.
- Débranchez le câble de l'iPod. Une fois le menu principal de l'iPod affiché, reconnectez et réinitialisez l'iPod.

#### ERROR-23

- Le périphérique USB n'a pas été formaté correctement.
- Formatez le périphérique USB avec FAT12, FAT16 ou FAT32.

#### ERROR-16

- La version du microprogramme de l'iPod est désuète.
- Mettez à jour la version de l'iPod.
- Panne de l'iPod.
- Débranchez le câble de l'iPod. Une fois le menu principal de

- l'iPod affiché, reconnectez et réinitialisez l'iPod.

#### STOP

- La liste en cours ne comporte aucun morceau.
- Sélectionnez une liste contenant des morceaux.

#### NOT FOUND

- Aucun morceau connexe.
- Transférez des morceaux sur l'iPod.

### Périphérique Bluetooth

#### ERROR-10

- Coupure de courant au niveau du module Bluetooth de cet appareil.
- Mettez le contact sur OFF, puis de nouveau sur ACC ou ON.

### Applications

#### NO BT DEVICE GO TO BT MENU TO REGISTER

- Aucun périphérique Bluetooth trouvé.
- Connectez cet appareil et le périphérique via Bluetooth (page 10).

#### CONN. FAILED PRESS BAND KEY TO RETRY

- Échec de la connexion Bluetooth.
- Appuyez sur **BAND**/ pour établir une nouvelle connexion.

## DISCONNECTED PRESS BAND KEY TO RETRY

- Échec de la connexion Bluetooth.  
– Appuyez sur **BAND**/↶ pour établir une nouvelle connexion.

## CHECK APP

- Échec de la connexion à l'application.  
– Suivez les instructions qui s'affichent à l'écran.

## START UP APP

- L'application n'a pas encore commencé à s'exécuter.  
– Activez le périphérique mobile pour lancer l'application.

## Conseils sur la manipulation

### Périphérique de stockage USB

- Les connexions via un concentrateur USB ne sont pas prises en charge.
- Attachez fermement le périphérique de stockage USB avant de conduire. Ne laissez pas le périphérique de stockage USB tomber au sol, où il pourrait rester coincé sous la pédale de frein ou d'accélérateur.
- Selon le périphérique de stockage USB, les problèmes suivants peuvent survenir.
  - Le fonctionnement peut varier.
  - Le périphérique de stockage peut ne pas être reconnu.

- Les fichiers peuvent ne pas être lus correctement.
- Le périphérique peut générer des interférences sonores lorsque vous écoutez la radio.

### iPod

- Ne laissez pas l'iPod dans un endroit soumis à une température élevée.
- Attachez fermement l'iPod pendant que vous conduisez. Ne laissez pas l'iPod tomber au sol, où il pourrait gêner le bon fonctionnement de la pédale de frein ou d'accélérateur.
- Les réglages de l'iPod, comme l'égaliseur et la lecture répétée, changent automatiquement lorsque l'iPod est connecté à l'appareil. Une fois l'iPod déconnecté, les réglages d'origine sont rétablis.
- Aucun texte incompatible enregistré sur l'iPod ne sera affiché par cet appareil.

### Compatibilité avec l'audio compressé

- Seuls les 32 premiers caractères peuvent s'afficher en tant que nom de fichier (extension de fichier comprise) ou nom de dossier.
- L'appareil risque de ne pas fonctionner correctement selon l'application utilisée pour encoder les fichiers WMA.
- Il peut se produire un léger retard au début de la lecture de fichiers audio

intégrés avec des données d'image, ou de fichiers audio stockés sur un périphérique USB avec de nombreuses hiérarchies de dossiers.

- Les textes russes à afficher sur cet appareil doivent être codés avec l'un des jeux de caractères suivants :
  - Unicode (UTF-8, UTF-16)
  - Jeu de caractères autre que l'Unicode qui est utilisé dans un environnement Windows et est paramétré sur Russe dans le réglage multilingue

### ⚠ PRÉCAUTION

- Pioneer ne garantit pas la compatibilité avec tous les périphériques de stockage de masse USB et décline toute responsabilité en cas de perte de données sur des lecteurs multimédia, smartphones ou autres périphériques lors de l'utilisation de ce produit.
- Ne laissez pas de disques ou un périphérique de stockage USB dans un lieu où les températures sont élevées.

### Fichiers WMA

Extension de fichier	.wma
Débit binaire	48 kbps à 320 kbps (CBR), 48 kbps à 384 kbps (VBR)
Fréquence d'échantillonnage	32 kHz, 44,1 kHz, 48 kHz

Windows Media™ Audio Professional, Lossless, Voice/DRM Stream/Stream avec vidéo	Incompatible
---	--------------

### Fichiers MP3

Extension de fichier	.mp3
Débit binaire	8 kbps à 320 kbps (CBR), VBR
Fréquence d'échantillonnage	8 kHz à 48 kHz (32 kHz, 44,1 kHz, 48 kHz pour accentuation)
Version étiquette ID3 compatible	1.0, 1.1, 2.2, 2.3, 2.4 (la version 2.x de l'étiquette ID3 a priorité sur la version 1.x.)
Liste de lecture M3u	Incompatible
MP3i (MP3 interactif), mp3 PRO	Incompatible

### Fichiers WAV

- Il est impossible de connecter les formats de fichier WAV via MTP.

Extension de fichier	.wav
Bits de quantification	8 et 16 (LPCM), 4 (MS ADPCM)
Fréquence d'échantillonnage	16 kHz à 48 kHz (LPCM), 22,05 kHz et 44,1 kHz (MS ADPCM)

## Fichiers AAC (MVH-X380BT uniquement)

Format compatible	AAC encodé par iTunes
Extension de fichier	.m4a
Fréquence d'échantillonnage	11,025 kHz à 48 kHz
Vitesse de transmission	16 kbps à 320 kbps, VBR
Apple Lossless	Incompatible
Fichier AAC acheté dans la boutique iTunes Store (extension de fichier .m4p)	Incompatible

## Fichiers FLAC (MVH-180UI/180UBG/180UB/181UB uniquement)

- Il est impossible de connecter les formats de fichier FLAC via MTP.
- Selon l'encodeur, les fichiers FLAC risquent d'être illisibles.

Extension de fichier	.flac
Fréquence d'échantillonnage	8/11,025/12/16/22, 05/24/32/44,1/48 kHz
Débit binaire de quantification	16 bits
Mode de canal	1/2 canaux

## Périphérique USB

- Il peut se produire un léger retard au début de la lecture de fichiers audio stockés sur un périphérique de

stockage USB avec de nombreuses hiérarchies de dossiers.

Hiérarchie des dossiers lisibles	Jusqu'à huit niveaux (dans la pratique, la hiérarchie compte moins de deux niveaux)
Dossiers lisibles	Jusqu'à 500
Fichiers lisibles	Jusqu'à 15 000
Lecture des fichiers protégés par des droits d'auteur	Incompatible
Périphérique USB partitionné	Seule la première partition est lisible.

## Compatibilité avec un iPod

Cet appareil prend en charge uniquement les modèles d'iPod suivants. Les versions du logiciel iPod prises en charge sont indiquées ci-dessous. Les versions antérieures ne sont pas prises en charge. Made for (Conçu pour)

- iPod touch (de la 1e à la 5e génération)
- iPod classic
- iPod avec vidéo
- iPod nano (de la 1e à la 7e génération)
- iPhone 6
- iPhone 6 Plus
- iPhone 5s
- iPhone 5c
- iPhone 5
- iPhone 4s
- iPhone 4

- iPhone 3GS
- iPhone 3G
- iPhone

- Les opérations peuvent varier selon la génération et/ou la version de l'iPod.
- Les utilisateurs d'un iPod avec connecteur Lightning doivent utiliser le câble Lightning vers USB (fourni avec l'iPod).
- Les utilisateurs d'un iPod avec connecteur pour station d'accueil doivent utiliser le câble CD-IU51. Pour plus de détails, consultez votre revendeur.
- Pour en savoir plus sur la compatibilité fichier/format, reportez-vous aux manuels de l'iPod.
- Livre audio, podcast : compatible

### ⚠ PRÉCAUTION

Pioneer n'accepte aucune responsabilité en cas de perte de données sur l'iPod, même si la perte de données se produit pendant l'utilisation de cet appareil.

## Séquence des fichiers audio

Sur cet appareil, l'utilisateur ne peut pas affecter de numéros de dossier ni spécifier les séquences de lecture. La séquence de fichier audio dépend du périphérique raccordé.

Notez que la lecture des fichiers masqués d'un périphérique USB est impossible.

## Exemple de hiérarchie

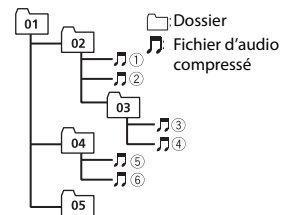

Level 1 Level 2 Level 3 Level 4

01 à 05 : numéro de dossier

① à ⑥ : séquence de lecture

## Tableau des caractères cyrilliques

D: C	D: C	D: C
А: А	Б: Б	В: В
Г: Г	Д: Д	Е: Е, Ё
Ж: Ж	З: З	И: И, Ё
К: К	Л: Л	М: М
Н: Н	О: О	П: П
Р: Р	С: С	Т: Т
У: У	Ф: Ф	Х: Х
Ц: Ц	Ч: Ч	Ш, Щ
Ъ: Ъ	Ы: Ы	Ь: Ъ
Э: Э	Ю: Ю	Я: Я

**D:** Affichage **C:** Caractère

## Droits d'auteur et marques commerciales

### Bluetooth

La marque de mot et les logos *Bluetooth*® sont des marques déposées appartenant à Bluetooth SIG, Inc. et toute utilisation de ces marques par PIONEER CORPORATION est faite sous licence. Les autres marques

de commerce ou noms commerciaux sont la propriété de leur propriétaire respectif.

### iTunes

Apple et iTunes sont des marques commerciales d'Apple Inc., enregistrées aux États-Unis et dans d'autres pays.

### WMA

Windows Media est une marque déposée ou une marque commerciale de Microsoft Corporation aux États-Unis et/ou dans d'autres pays. Ce produit intègre une technologie détenue par Microsoft Corporation, qui ne peut être utilisée et distribuée que sous licence de Microsoft Licensing, Inc.

### FLAC

Copyright © 2000-2009 Josh Coalson  
Copyright © 2011-2013 Xiph.Org Foundation

La redistribution et l'utilisation sous la forme de source et sous forme binaire, avec ou sans modification, sont autorisées pour autant que les conditions suivantes soient remplies :

- Les redistributions de code source doivent mentionner l'avis de droit d'auteur ci-dessus, la présente liste de conditions et l'avis de non-responsabilité suivant.
- Les redistributions sous forme binaire doivent mentionner l'avis de droit d'auteur ci-dessus, la présente liste de conditions et l'avis de non-responsabilité suivant dans la documentation et/ou les autres éléments fournis avec la distribution.

- Ni le nom de la Xiph.org Foundation, ni les noms de ses contributeurs ne peuvent être utilisés en vue d'approuver ou de promouvoir des produits dérivés de ce logiciel sans autorisation écrite préalable.

LE PRÉSENT LOGICIEL EST FOURNI PAR LES TITULAIRES DE DROIT D'AUTEUR ET LES CONTRIBUTEURS « EN L'ÉTAT », ET AUCUNE GARANTIE, EXPLICITE OU IMPLICITE, N'EST OFFERTE, Y COMPRIS ET SANS S'Y LIMITER, LES GARANTIES IMPLICITES DE QUALITÉ MARCHANDE ET D'ADÉQUATION À UNE UTILISATION PARTICULIÈRE. EN AUCUN CAS, LA FONDATION OU SES CONTRIBUTEURS NE POURRONT ÊTRE TENUS POUR RESPONSABLES DES DOMMAGES DIRECTS, INDIRECTS, ACCESSOIRES, SPÉCIAUX, DES DOMMAGES ET INTÉRÊTS PUNITIFS OU DES DOMMAGES CONSÉCUTIFS (NOTAMMENT, MAIS SANS S'Y LIMITER, LE REMPLACEMENT DE PRODUITS OU DE SERVICES, LA PERTE DE JOUISSANCE, DE DONNÉES OU DE BÉNÉFICES OU ENCORE L'INTERRUPTION D'UNE ACTIVITÉ COMMERCIALE) QUELLES QU'EN SOIENT LES CAUSES ET QUEL QUE SOIT LE TYPE DE RESPONSABILITÉ, CONTRACTUELLE, STRICTE OU FONDÉE SUR UN DÉLIT CIVIL (Y COMPRIS PAR NÉGLIGENCE OU POUR UNE AUTRE CAUSE) RÉSULTANT D'UNE MANIÈRE OU D'UNE AUTRE DE L'UTILISATION DE CE LOGICIEL, MÊME SI MENTION A ÉTÉ FAITE DE LA POSSIBILITÉ DE TELS DOMMAGES.

### iPod & iPhone

iPhone, iPod, iPod classic, iPod nano et iPod touch sont des marques commerciales d'Apple Inc., déposées aux États-Unis et dans d'autres pays. Lightning est une marque commerciale d'Apple Inc. Les accessoires électroniques portant la mention « Made for iPod » et « Made for iPhone » ont été conçus pour fonctionner respectivement avec un iPod ou un iPhone et sont certifiés conformes aux exigences d'Apple par le fabricant. Apple n'est pas responsable du fonctionnement de cet appareil ou de sa compatibilité avec les normes réglementaires et de sécurité. Veuillez noter que l'emploi de cet accessoire avec un iPod ou un iPhone peut affecter les performances sans fil.

### Android™

Android est une marque commerciale de Google Inc.

### MIXTRAX

MIXTRAX est une marque commerciale de PIONEER CORPORATION.

## Caractéristiques techniques

### Généralités

Tension d'alimentation : 14,4 V CC (10,8 V à 15,1 V admissible)  
Mise à la masse : pôle négatif  
Consommation maximale : 10,0 A



**Dimensions (L x H x P) :**

DIN  
 Châssis: 178 mm x 50 mm x 97 mm  
 Panneau avant : 188 mm x 58 mm x 17 mm  
 D  
 Châssis: 178 mm x 50 mm x 97 mm  
 Panneau avant : 170 mm x 46 mm x 17 mm

Poids : 0,5 kg

**Audio**

Puissance de sortie maximale :

- 50 W x 4 canaux/4 Ω (sans haut-parleur d'extrêmes graves)
- 50 W x 2 canaux/4 Ω + 70 W x 1 canal/2 Ω (pour haut-parleur d'extrêmes graves)

Puissance de sortie continue :

22 W x 4 (50 Hz à 15 000 Hz, THD 5 %, impédance de charge 4 Ω, avec les deux canaux entraînés)

Impédance de charge : 4 Ω (4 Ω à 8 Ω admissible)

Niveau de sortie maximum de la sortie préamp. : 2,0 V

Correction physiologique : +10 dB (100 Hz), +6,5 dB (10 kHz) (volume : -30 dB)

Égaliseur (égaliseur graphique à 5 bandes) :

Fréquence : 80 Hz/250 Hz/800 Hz/2,5 kHz/8 kHz

Plage d'égalisation : ±12 dB (par pas de 2 dB)

Haut-parleur d'extrêmes graves

(mono) :  
 Fréquence : 50 Hz/63 Hz/80 Hz/100 Hz/125 Hz/160 Hz/200 Hz  
 Pente : -12 dB/oct, -24 dB/oct  
 Gain : +6 dB à -24 dB  
 Phase : normale/inverse

**USB**

Spécification standard USB : USB 2.0 vitesse pleine

Alimentation maximale : 1 A

Protocole USB :

MSC (Mass Storage Class)  
 MTP (Media Transfer Protocol)  
 AOA (Android Open Accessory)  
 2.0

Système de fichiers : FAT12, FAT16, FAT32

Format de décodage MP3 : MPEG-1 et 2 Couche Audio 3

Format de décodage WMA : Ver. 7, 7.1, 8, 9, 10, 11, 12 (2 canaux audio) (Windows Media Player)

Format de décodage AAC : MPEG-4 AAC (iTunes encodé uniquement) (Ver. 10.6 et versions antérieures) (MVH-X380BT)

Format de décodage FLAC : v1.3.0 (Free Lossless Audio Codec) (MVH-180UI/180UBG/180UB/181UB)

Format de signal WAV : Linear PCM et MS ADPCM (non compressé)

**Syntoniseur FM**

Gamme de fréquences : 87,5 MHz à 108,0 MHz

Sensibilité utile : 11 dBf (1,0 μV/75 Ω, mono, S/B : 30 dB)

Rapport signal/bruit : 72 dB (réseau IEC-A)

**Syntoniseur MW**

Gamme de fréquences : 531 kHz à 1 602 kHz

Sensibilité utile : 25 μV (S/B : 20 dB)

Rapport signal/bruit : 62 dB (réseau IEC-A)

**Syntoniseur LW**

Gamme de fréquences : 153 kHz à 281 kHz

Sensibilité utile : 28 μV (S/B : 20 dB)

Rapport signal/bruit : 62 dB (réseau IEC-A)

**Bluetooth**

(MVH-X380BT)

Version : Bluetooth 3.0 certifiée

Puissance de sortie : +4 dBm maximum (Classe de puissance 2)

Bande(s) de fréquences : 2 400 MHz à 2 483,5 MHz

Profil Bluetooth :

GAP (Generic Access Profile)  
 SDAP (Service Discovery Application Profile)  
 OPP (Object Push Profile)  
 HFP (Hands Free Profile) 1.6  
 PBAP (Phone Book Access Profile)  
 A2DP (Advanced Audio Distribution Profile)  
 AVRCP (Audio/Video Remote Control Profile) 1.5  
 SPP (Serial Port Profile) 1.1

**REMARQUE**

Les caractéristiques et la présentation peuvent être modifiées sans avis préalable.

## Sommario

Prima di iniziare .....	2
Operazioni preliminari.....	3
Radio .....	6
USB/iPod/AUX .....	7
Bluetooth.....	10
Modalità app .....	14
Modalità Car Remote .....	15
Impostazioni .....	16
Impostazioni FUNCTION .....	16
Impostazioni AUDIO .....	17
Impostazioni SYSTEM .....	18
Impostazioni ILLUMINATION.....	20
Impostazioni MIXTRAX.....	20
Connessioni/Installazione.....	21
Informazioni aggiuntive.....	24

### Informazioni sul manuale:

- Nelle seguenti istruzioni, una memoria USB o un lettore audio USB viene denominato "dispositivo USB".
- In questo manuale, iPod e iPhone vengono denominati "iPod".

## Prima di iniziare

### Grazie per avere acquistato questo prodotto PIONEER

Per garantire un uso corretto, leggere attentamente questo manuale prima di utilizzare il prodotto. È fondamentale leggere e osservare le indicazioni di **AVVERTENZA** e **ATTENZIONE** del manuale. Tenere il manuale in un luogo sicuro e accessibile per future consultazioni.



Se si vuole eliminare questo prodotto, non gettarlo insieme ai rifiuti domestici. Esiste un sistema di raccolta differenziata in conformità alle leggi che richiedono appositi trattamenti, recupero e riciclo.

Gli utenti privati dei Paesi membri dell'Unione Europea, della Svizzera e della Norvegia possono portare i propri prodotti elettronici gratuitamente presso i centri di raccolta specificati o presso il rivenditore al dettaglio (se l'acquisto è stato eseguito presso un rivenditore di questo tipo).

Per i Paesi non specificati in precedenza, contattare le autorità locali per informazioni sul corretto metodo di smaltimento.

In questo modo si garantirà che il prodotto smaltito subisca i processi di trattamento, recupero e riciclaggio necessari per prevenire i potenziali effetti negativi per l'ambiente e la salute umana.

### **A** AVVERTENZA

- **Non cercare di installare o effettuare interventi di manutenzione sul prodotto. L'installazione o l'esecuzione di interventi di manutenzione sul prodotto da parte di persone sprovviste delle qualifiche o dell'esperienza richiesta per apparecchi elettronici e accessori automobilistici potrebbe risultare pericolosa ed esporre a rischi di scosse elettriche e di altre situazioni pericolose.**
- Non cercare di utilizzare i comandi dell'unità durante la guida. Prima di utilizzare i comandi dell'unità, parcheggiare il veicolo in un luogo sicuro.

## ⚠ ATTENZIONE

- Non lasciare che l'unità entri in contatto con umidità e/o liquidi. Possono verificarsi scosse elettriche. Inoltre, in seguito al contatto con i liquidi possono verificarsi danni all'unità, fumo e surriscaldamento.
- Mantenere sempre il volume basso abbastanza da poter udire i suoni provenienti dall'esterno.
- Il CarStereo-Pass Pioneer può essere usato solo in Germania.

## In caso di problemi

Nel caso che questa unità non funzioni correttamente, contattare il rivenditore o il Centro di assistenza autorizzato PIONEER più vicino.

# Operazioni preliminari

## Funzionamento di base

### MVH-X380BT/180UI/180UBG/180UB/181UB

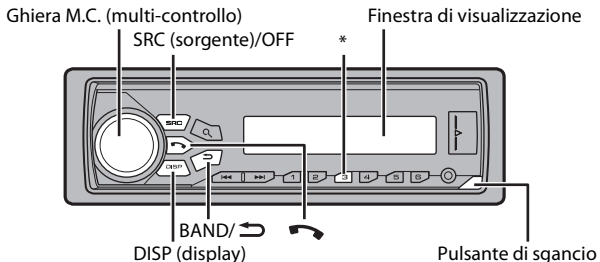

\* Le indicazioni dei pulsanti variano in base all'unità.

## Telecomando

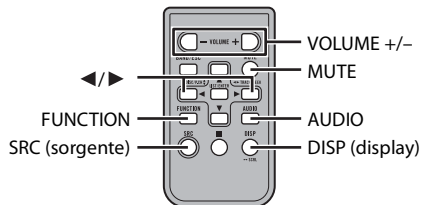

### NOTA

Il telecomando è in dotazione solo per MVH-181UB.







## Operazioni frequenti





Scopo	Operazione	
	Unità di testa	Telecomando
Accendere l'alimentazione*	Premere <b>SRC/OFF</b> per accendere l'alimentazione. Tenere premuto <b>SRC/OFF</b> per spegnere l'alimentazione.	Premere <b>SRC</b> per accendere l'alimentazione. Tenere premuto <b>SRC</b> per spegnere l'alimentazione.
Regolare il volume	Ruotare la ghiera <b>M.C.</b> .	Premere <b>VOLUME + o -</b> . Premere <b>MUTE</b> per disattivare il volume dell'unità. Premere nuovamente per attivare il volume.
Selezionare una sorgente	Premere ripetutamente <b>SRC/OFF</b> .	Premere ripetutamente <b>SRC</b> .

Scopo	Operazione	
	Unità di testa	Telecomando
Cambiare la visualizzazione delle informazioni	Premere ripetutamente <b>DISP.</b>	Premere ripetutamente <b>DISP.</b>
Tornare alla precedente visualizzazione/elenco	Premere <b>BAND/↶</b> .	Premere <b>◀/▶</b> per selezionare la cartella successiva/precedente.
Tornare alla visualizzazione normale dal menu	Tenere premuto <b>BAND/↶</b> .	-
Rispondere a una chiamata	Premere  .	-
Terminare una chiamata	Premere  .	-

\* Quando l'interlinea blu/bianca dell'unità è collegata al terminale di controllo relè dell'antenna automatica del veicolo, l'antenna del veicolo si estende quando la sorgente dell'unità è attivata. Per ritirare l'antenna, disattivare la sorgente.

## Indicazione del display

Indicazione	Descrizione
	Viene visualizzata quando esiste un livello inferiore del menu o della cartella.
	Viene visualizzata quando un telefono Bluetooth è collegato all'unità mediante HFP (Hands Free Profile) (pagina 10) e lampeggia mentre il telefono è in attesa. (solo per modelli compatibili con il Bluetooth).
	Viene visualizzata quando un lettore audio Bluetooth è collegato all'unità mediante A2DP (Advanced Audio Distribution Profile) (pagina 10) (solo per i modelli compatibili con il Bluetooth).
	Viene visualizzato quando si preme il pulsante  .
<b>LOC</b>	Viene visualizzata quando è impostata la funzione di sintonizzazione automatica locale (pagina 16).

Indicazione	Descrizione
<b>TP</b>	Viene visualizzata quando viene ricevuto un programma sul traffico.
<b>TA</b>	Viene visualizzata quando è impostata la funzione TA (annunci sul traffico) (pagina 17).
	Viene visualizzata quando è impostata la funzione sound retriever (pagina 17).
	Viene visualizzato quando è impostata la riproduzione casuale/shuffle (fatta eccezione per quando è selezionato BT AUDIO come sorgente).
	Viene visualizzato quando è impostata la funzione di riproduzione ripetuta (fatta eccezione per quando è selezionato BT AUDIO come sorgente).
	Viene visualizzata quando è impostata la funzione di controllo dell'iPod (pagina 10).
	Viene visualizzata in presenza di una connessione Bluetooth (pagina 10). (solo per modelli compatibili con il Bluetooth).

## Rimozione del frontalino

Staccare il frontalino per evitarne il furto. Rimuovere tutti i cavi e i dispositivi collegati al frontalino e spegnere l'unità prima di staccarla.

### Stacca

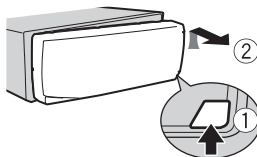

### Attacca

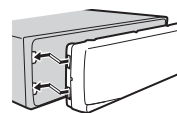

### Importante

- Evitare di sottoporre il frontalino a forti urti.

- Mantenere il frontalino lontano da luce diretta del sole e alte temperature.
- Conservare sempre il frontalino staccato in una custodia protettiva o in borsa.

## Preparazione del telecomando

Prima dell'uso, rimuovere il foglio isolante.

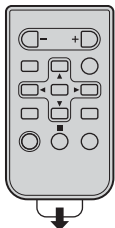

### Come sostituire la batteria

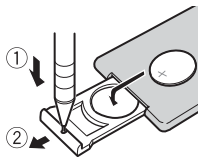

Inserire la batteria CR2025 (3 V) con i poli positivi (+) e negativi (-) orientati correttamente.

### ⚠ AVVERTENZA

- Tenere la batteria fuori dalla portata dei bambini. In caso di ingestione della batteria, consultare immediatamente un medico.
- Non esporre le batterie o il telecomando a calore eccessivo come luce solare diretta o fuoco.

### ⚠ ATTENZIONE

- In caso di sostituzione errata della batteria, esiste il potenziale pericolo di esplosione. Quando si sostituisce la batteria, sostituirla con una dello stesso tipo.
- Non maneggiare o conservare la batteria con strumenti o attrezzi metallici.
- Se la batteria perde, rimuovere la batteria e pulire completamente il telecomando. Quindi, installare una nuova batteria.
- Smaltire le batterie usate in conformità con le normative in vigore o con i regolamenti degli enti pubblici ambientali applicabili nel proprio paese/area.

### 🔧 Importante

- Non conservare il telecomando a temperature elevate o alla luce solare diretta.
- Non lasciar cadere il telecomando sul pavimento, in quanto potrebbe incastrarsi sotto il pedale del freno o dell'acceleratore.

## Menu di configurazione

Quando, dopo l'installazione, si imposta l'interruttore di accensione su ON, sul display viene visualizzato [SET UP :YES].

### 1 Premere la ghiera M.C..

Il menu di configurazione scompare dopo 30 secondi di attività. Se si desidera effettuare l'impostazione in seguito, ruotare la ghiera M.C. per selezionare [NO], quindi premere per confermare.

### 2 Ruotare la ghiera M.C. per selezionare le opzioni, quindi premere per confermare.

Per passare all'opzione di menu successiva, confermare la selezione.

Voce del menu	Descrizione
<b>LANGUAGE</b> [ENG] (Inglese), [PYC](Russo), [TUR](Turco)	Selezionare la lingua per visualizzare le informazioni di testo di un file audio compresso.
<b>CLOCK SET</b>	Impostare l'orologio.
<b>FM STEP</b> [100], [50]	Selezionare il passo di frequenza FM tra 100 kHz o 50 kHz.

### 3 [QUIT :YES] viene visualizzato quando sono state effettuate tutte le impostazioni.

Per tornare alla prima voce del menu di configurazione, ruotare la ghiera M.C. per selezionare [QUIT :NO], quindi premere per confermare.

### 4 Premere la ghiera M.C. per confermare le impostazioni.

#### NOTE

- È possibile annullare l'impostazione del menu premendo **SRC/OFF**.
- Tali impostazioni possono essere effettuate in qualsiasi momento dalle impostazioni SYSTEM (pagina 18) e dalle impostazioni INITIAL (pagina 6).

## Annullamento della visualizzazione di dimostrazione (DEMO OFF)

- 1 Premere la ghiera M.C. per visualizzare il menu principale.
- 2 Ruotare la ghiera M.C. per selezionare [SYSTEM], quindi premere per confermare.
- 3 Ruotare la ghiera M.C. per selezionare [DEMO OFF], quindi premere per confermare.
- 4 Ruotare la ghiera M.C. per selezionare [YES], quindi premere per confermare.

## Impostazioni INITIAL

- 1 Tenere premuto SRC/OFF finché l'unità si spegne.
- 2 Tenere premuto SRC/OFF per visualizzare il menu principale.
- 3 Ruotare la ghiera M.C. per selezionare [INITIAL], quindi premere per confermare.
- 4 Ruotare la ghiera M.C. per selezionare un'opzione, quindi premere per confermare.

### NOTA

Le opzioni variano in base all'unità.

Voce del menu	Descrizione
<b>FM STEP</b> [100], [50]	Selezionare il passo di frequenza FM tra 100 kHz o 50 kHz.

Voce del menu	Descrizione
<b>SP-P/O MODE</b> [REAR/SUB.W]	Selezionare in presenza di un altoparlante full-range collegato alle interlinee di uscita dell'altoparlante posteriore e di un subwoofer collegato a un'uscita RCA.
[SUB.W/SUB.W]	Selezionare in presenza di un subwoofer passivo collegato direttamente alle interlinee di uscita dell'altoparlante posteriore e di un subwoofer collegato all'uscita RCA.
[REAR/REAR]	Selezionare in presenza di altoparlanti full-range collegati alle interlinee di uscita dell'altoparlante posteriore e all'uscita RCA. In presenza di un altoparlante full-range collegato alle interlinee di uscita dell'altoparlante posteriore e l'uscita RCA non viene utilizzata, è possibile selezionare [REAR/SUB.W] o [REAR/REAR].
<b>S/W UPDATE</b>	Selezionare per aggiornare l'unità alla versione software Bluetooth più recente. Per dettagli sul software Bluetooth e sull'aggiornamento, visitare il nostro sito Web.
<b>SYSTEM RESET</b> [YES], [CANCEL]	Selezionare [YES] per avviare le impostazioni dell'unità. L'unità verrà riavviata automaticamente. (Alcune impostazioni vengono mantenute anche dopo il ripristino dell'unità, come ad esempio le informazioni di abbinamento Bluetooth e così via.)

## Radio

Le frequenze del tuner sull'unità sono distribuite per l'utilizzo in Europa occidentale, Asia, Medio oriente, Africa e Oceania. L'utilizzo in altre aree può provocare una scarsa ricezione. La funzione RDS (radio data system) funziona solo nelle aree di trasmissione dei segnali RDS per le stazioni FM.

## Ricezione delle stazioni preimpostate

- 1 Premere **SRC/OFF** per selezionare [RADIO].
- 2 Premere **BAND/↶** per selezionare la banda [FM1], [FM2], [FM3], [MW] o [LW].
- 3 Premere un pulsante numerico (da 1/∧ a 6/↷).

### TIP

I pulsanti **◀◀/▶▶** possono anche essere utilizzati per selezionare una stazione preimpostata quando [SEEK] è impostato su [PCH] nelle impostazioni FUNCTION (pagina 17).

## Best stations memory (BSM)

Le sei stazioni più forti vengono memorizzate sui pulsanti numerici (da 1/∧ a 6/↷).

- 1 Una volta selezionata la banda, premere la ghiera **M.C.** per visualizzare il menu principale.
- 2 Ruotare la ghiera **M.C.** per selezionare [FUNCTION], quindi premere per confermare.
- 3 Ruotare la ghiera **M.C.** per selezionare [BSM], quindi premere per confermare.

## Per cercare manualmente una stazione

- 1 Una volta selezionata la banda, premere **◀◀/▶▶** per selezionare una stazione.  
Tenere premuto **◀◀/▶▶**, quindi rilasciarlo per cercare una stazione disponibile. La scansione termina quando l'unità riceve una stazione. Per annullare la sintonizzazione, premere **◀◀/▶▶**.

### NOTA

[SEEK] deve essere impostato su [MAN] nelle impostazioni FUNCTION (pagina 17).

## Per memorizzare manualmente le stazioni

- 1 Durante la ricezione della stazione che si desidera memorizzare, tenere premuto uno dei pulsanti numerici (da 1/∧ a 6/↷) fino a quando non smette di lampeggiare.

## Utilizzo delle funzioni PTY

L'unità cerca una stazione per informazione PTY (tipo di programma).

- 1 Premere **🔍** durante la ricezione FM.
- 2 Ruotare la ghiera **M.C.** per selezionare un tipo di programma da [NEWS/INFO], [POPULAR], [CLASSICS] o [OTHERS].
- 3 Premere la ghiera **M.C.**.  
L'unità inizia a cercare una stazione. Una volta trovata, viene visualizzato il relativo nome di servizio del programma.

### NOTE

- Per annullare la ricerca, premere la ghiera **M.C.**.
- Il programma di alcune stazioni può differire da quanto indicato dal PTY trasmesso.
- Se non viene trasmessa alcuna stazione per il tipo di programma che si sta cercando, viene visualizzato [NOT FOUND] per circa due secondi, quindi il tuner torna alla stazione originale.

### Elenco PTY

Per ulteriori dettagli sull'elenco PTY, visitare il seguente sito:

<http://www.pioneer.eu/eur/products/25/121/tech/CarAudio/PTY.html>

## USB/iPod/AUX

### NOTA

La funzione iPod non è disponibile per MVH-180UBG/180UB/181UB.

## Riproduzione

Scogliere le cuffie dal dispositivo prima di collegarlo all'unità.

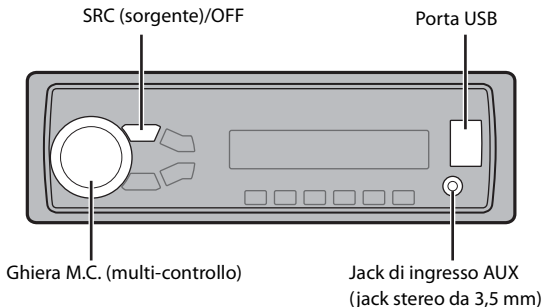

## Dispositivi USB (incluso Android)/iPod

- 1 Aprire il coperchio della porta USB.
- 2 Collegare il dispositivo USB/iPod utilizzando un cavo idoneo.

### NOTA

Per passare automaticamente alla sorgente [USB] quando un dispositivo USB/iPod è collegato all'unità, impostare [USB AUTO] su [ON] nelle impostazioni SYSTEM (pagina 19).

### ⚠ ATTENZIONE

Utilizzare un cavo Pioneer USB opzionale (CD-U50E) per collegare il dispositivo USB in quanto ogni dispositivo collegato direttamente all'unità sporge e può risultare pericoloso.

Prima di rimuovere il dispositivo, interrompere la riproduzione.

### Conessioni AOA

Per dettagli sulla connessione AOA, consultare pagina 15.

## Connesione MTP

Un dispositivo installato con Android OS 4.0 o versioni successive, può essere collegato all'unità via MTP, utilizzando il cavo in dotazione con il dispositivo. Tuttavia, in base al dispositivo connesso e al numero di file nel dispositivo, i brani/file audio potrebbero non essere riprodotti via MTP. Si prega di notare che la connessione MTP non è compatibile con i formati file WAV e FLAC\* e questi non possono essere utilizzati con la funzione MIXTRAX.

\* I file FLAC sono compatibili solo con MVH-180UI/180UBG/180UB/181UB.

### NOTA

Se si utilizza una connessione MTP, impostare [ANDROID WIRED] su [MEMORY] nelle impostazioni SYSTEM (pagina 19).

## AUX

- 1 Inserire la spina mini stereo nel jack di ingresso AUX.
- 2 Premere SRC/OFF per selezionare [AUX] come sorgente.

### NOTA

Se [AUX] è impostato su [OFF] nelle impostazioni SYSTEM, non è possibile selezionare [AUX] come sorgente (pagina 19).







## Operazioni



È possibile effettuare diverse regolazioni nelle impostazioni FUNCTION (pagina 16).

Si prega di notare che le seguenti operazioni non funzionano su un dispositivo AUX. Per utilizzare un dispositivo AUX, utilizzare il dispositivo stesso.

Scopo	Operazione
Selezionare una cartella/album*1	Premere 1/▲ o 2/▼.
Selezionare una traccia/brano (capitolo)	Premere ◀◀ o ▶▶.
Avanzamento o avvolgimento rapido	Tenere premuto ◀◀ o ▶▶.



Scopo	Operazione
Cercare un file da un elenco	<ol style="list-style-type: none"> <li>1 Premere  per visualizzare l'elenco.</li> <li>2 Ruotare la ghiera <b>M.C.</b> per selezionare il nome file desiderato (cartella) o la categoria, quindi premere per confermare.</li> <li>3 Ruotare la ghiera <b>M.C.</b> per selezionare il file desiderato, quindi premere per confermare. Viene avviata la riproduzione.</li> </ol>
Visualizzare un elenco dei file selezionati nella cartella/categoria*1	Premere la ghiera <b>M.C.</b> quando viene selezionata una cartella/categoria.
Riprodurre un brano nella cartella/categoria selezionata*1	Tenere premuto la ghiera <b>M.C.</b> quando viene selezionata una cartella/categoria.
Ricerca alfabetica (solo iPod)	<ol style="list-style-type: none"> <li>1 Premere  per visualizzare l'elenco.</li> <li>2 Ruotare la ghiera <b>M.C.</b> per selezionare l'elenco di categoria desiderato, quindi premere  per inserire la modalità di ricerca alfabetica. (È possibile inserire la modalità di ricerca alfabetica <b>M.C.</b> anche ruotando la ghiera due volte).</li> <li>3 Ruotare la ghiera <b>M.C.</b> per selezionare una lettera, quindi premere per visualizzare l'elenco alfabetico. Per annullare la ricerca alfabetica, premere <b>BAND/</b> .</li> </ol>
Ripetere la riproduzione	Premere <b>6/</b>  .
Riproduzione casuale/shuffle	Premere <b>5/</b>  .
Riproduzione shuffle di tutti i brani (solo iPod)	Tenere premuto <b>5/</b>  .

Scopo	Operazione
Sospendere/riprendere la riproduzione	Premere <b>4/PAUSE</b> .
Sound retriever*2	Premere <b>3/S.Rtrv.</b> [1]: efficace per velocità di compressione basse [2]: efficace per velocità di compressione alte
Tornare alla cartella principale (solo USB)*1	Tenere premuto  .
Cambiare le unità nel dispositivo USB (dispositivi che supportano solo il protocollo di classe dispositivo di archiviazione di massa USB)	Premere <b>BAND/</b>  .

\*1 Solo file audio compressi

\*2 Se l'unità non dispone del pulsante **3/S.Rtrv.**, è possibile impostare la funzione sound retriever con le impostazioni FUNCTION.

## Funzioni utili per iPod

### Modalità di riproduzione collegamento

È possibile accedere ai brani in base ad artista, album o genere attualmente in riproduzione.

**1 Mentre si ascolta un brano, tenere premuto  per inserire la modalità di riproduzione collegamento.**

**2 Ruotare la ghiera **M.C.** per selezionare la modalità ([ARTIST], [ALBUM], [GENRE]), quindi premere per confermare.**

Il brano/album selezionato verrà riprodotto dopo il brano attualmente in riproduzione.

### NOTA

È possibile annullare il brano/album selezionato se si utilizzano funzioni diverse dalla modalità di ricerca collegamento (ad esempio avanzamento e riavvolgimento rapidi).

## Controllo iPod

È possibile controllare l'unità mediante un iPod connesso. I seguenti modelli di iPod non sono compatibili con questa funzione.

- iPod nano 1° generazione, iPod con video

### 1 Premere **BAND/** durante la riproduzione, quindi selezionare la modalità di controllo.

[**CTRL iPod**]: la funzione iPod dell'unità può essere utilizzata dall'iPod collegato.

[**CTRL AUDIO**]: la funzione iPod dell'unità può essere utilizzata solo mediante i pulsanti dell'unità o del telecomando in dotazione. In questa modalità, l'iPod collegato non può essere acceso o spento.

### NOTE

- Premendo **iPod** è anche possibile cambiare la modalità di controllo (solo per MVH-180UI).
- Il passaggio dalla modalità di controllo a [CTRL iPod] sospende la riproduzione del brano. Utilizzare l'iPod collegato per riprendere la riproduzione.
- Le seguenti operazioni continuano a essere accessibili dall'unità anche se la modalità di controllo è impostata su [CTRL iPod].
  - Pausa, avanzamento/riavvolgimento rapido, selezione brano/capitolo
- Il volume può essere regolato solo dall'unità.

## Informazioni su MIXTRAX (solo USB/iPod)

(solo per MVH-X380BT)

La funzione MIXTRAX crea un mix ininterrotto della vostra libreria musicale. Per dettagli sulle impostazioni di MIXTRAX, consultare pagina 20.

### NOTE

- Questa funzione non è compatibile con un dispositivo Android collegato via MTP.
- Quando si seleziona USB come sorgente e la funzione MIXTRAX è in uso, la funzione sound retriever è disattivata.
- In base al file/brano, gli effetti sonori potrebbero non essere disponibili.

### 1 Premere **3/MIX** per attivare/disattivare MIXTRAX.

## Bluetooth

(solo per MVH-X380BT)

### Connessione Bluetooth

#### **Importante**

Nel caso in cui siano collegati tre o più dispositivi Bluetooth (ad es. un telefono o un lettore audio separato), questi potrebbero non funzionare correttamente.

- 1 Attivare la funzione Bluetooth del dispositivo.**
- 2 Premere**  **per visualizzare il menu del telefono.**
- 3 Ruotare la ghiera M.C. per selezionare [BT SETTING], quindi premere per confermare.**
- 4 Ruotare la ghiera M.C. per selezionare [ADD DEVICE], quindi premere per confermare.**

L'unità inizia a cercare i dispositivi disponibili, quindi li visualizza nell'elenco dei dispositivi.

  - Per annullare la ricerca, premere la ghiera **M.C.**
  - Se il dispositivo desiderato non è presente nell'elenco, selezionare [RE-SEARCH].
  - Nel caso in cui non sia disponibile alcun dispositivo, sul display viene visualizzato [NOT FOUND].
- 5 Ruotare la ghiera M.C. per selezionare il dispositivo desiderato, quindi premere per confermare.**

Tenere premuta la ghiera **M.C.** per cambiare le informazioni dispositivo visualizzate tra indirizzo dispositivo Bluetooth e nome dispositivo.
- 6 Selezionare [Pioneer BT Unit] visualizzato sul display del dispositivo.**
- 7 Assicurarsi che il medesimo numero a 6 cifre venga visualizzato sull'unità e sul dispositivo, quindi selezionare "SI" sul dispositivo.**

## NOTE

- [DEVICE FULL] viene visualizzato se l'unità è già abbinata ad altri tre dispositivi. In questo caso, eliminare uno dei dispositivi abbinati. Consultare [DEL DEVICE] o [GUEST MODE] nelle impostazioni Bluetooth (pagina 11).
- In base al dispositivo, il codice PIN viene richiesto al punto 7. In questo caso, immettere [0000].

## TIP

La connessione Bluetooth può anche essere effettuata rilevando l'unità dal dispositivo Bluetooth. Per effettuare questa operazione, impostare [VISIBLE] nelle impostazioni Bluetooth su [ON]. Per dettagli sulle operazioni di un dispositivo Bluetooth, fare riferimento alle istruzioni di funzionamento in dotazione con il dispositivo Bluetooth.

## Impostazioni Bluetooth

Voce del menu	Descrizione
<b>DEVICELIST</b>	Visualizzare l'elenco dei dispositivi Bluetooth abbinati. Sul nome del dispositivo viene visualizzato "*" quando viene stabilita la connessione Bluetooth.
<b>DEL DEVICE</b> [DELETE YES], [DELETE NO]	Eliminare le informazioni del dispositivo.
<b>ADD DEVICE</b>	Registrare un nuovo dispositivo.
<b>A.CONN</b> [ON], [OFF]	Selezionare [ON] per connettere automaticamente un dispositivo Bluetooth.
<b>VISIBLE</b> [ON], [OFF]	Selezionare [ON] in modo che un dispositivo Bluetooth possa rilevare l'unità quando l'unità è connessa mediante un altro dispositivo Bluetooth.

Voce del menu	Descrizione
<b>PIN CODE</b>	Cambiare il codice PIN. <b>1</b> Premere la ghiera <b>M.C.</b> per visualizzare la modalità di impostazione. <b>2</b> Ruotare la ghiera <b>M.C.</b> per selezionare un numero. <b>3</b> Premere la ghiera <b>M.C.</b> per spostare il cursore sulla posizione successiva. <b>4</b> Una volta inserito il codice PIN, tenere premuta la ghiera <b>M.C.</b> . Una volta inserito il codice PIN, premendo la ghiera <b>M.C.</b> si torna alla visualizzazione di immissione del codice PIN e sarà possibile modificare il codice PIN.
<b>DEV. INFO</b>	Cambiare le informazioni dispositivo sul display tra nome dispositivo e indirizzo dispositivo Bluetooth.
<b>GUEST MODE</b> [ON], [OFF]	Selezionare [ON] per passare automaticamente alla schermata [DEL DEVICE] quando l'unità è già abbinata a tre dispositivi.
<b>A.PAIRING</b> [ON], [OFF]	Selezionare [ON] per abbinare automaticamente l'unità e iPhone quando un iPhone è connesso all'unità via USB. (Questa funzione potrebbe non essere disponibile a seconda della versione iOS in uso.)

## Telefono Bluetooth

Per prima cosa, effettuare una connessione Bluetooth con il telefono Bluetooth (pagina 10). È possibile collegare simultaneamente fino a due telefoni Bluetooth.

### **Importante**

- Lasciare l'unità in standby per la connessione al telefono via Bluetooth mentre il motore è spento può causare l'esaurimento della batteria del veicolo.
- Assicurarsi di aver parcheggiato il veicolo in un luogo sicuro e inserire il freno di stazionamento prima di eseguire l'operazione.

## Per effettuare una telefonata

- 1** Premere  per visualizzare il menu del telefono.

Quando si collegano due telefoni, il nome di un telefono può essere visualizzato prima del menu del telefono. Per passare a un altro telefono, premere nuovamente .

- Ruotare la ghiera M.C. per selezionare [RECENTS] o [PHONE BOOK], quindi premere per confermare.**  
Se si seleziona [PHONE BOOK], passare al punto 4.
- Ruotare la ghiera M.C. per selezionare [MISSED], [DIALLED] o [RECEIVED], quindi premere per confermare.**
- Ruotare la ghiera M.C. per selezionare un nome o un numero di telefono, quindi premere per confermare.**  
Viene avviata la telefonata.



## Per risponde a una chiamata in entrata

- 1 Premere  quando si riceve una chiamata.**

### TIP



Quando all'unità vengono collegati due telefoni via Bluetooth e si verifica una chiamata in entrata mentre un telefono viene utilizzato per una chiamata, sul display viene visualizzato un messaggio. Per rispondere alla chiamata in arrivo, è necessario terminare la chiamata in corso.



## Operazioni di base

Scopo	Operazione
Terminare una chiamata	Premere  .
Rifiutare una chiamata in entrata	Tenere premuto  quando si riceve una chiamata.
Passare tra il chiamante corrente e un chiamante in attesa	Premere la ghiera <b>M.C.</b> .
Annullare un chiamante in attesa	Tenere premuto  .

Scopo	Operazione
Regolare il volume della voce del chiamante (quando la modalità privata è attiva, questa funzione non è disponibile).	Ruotare la ghiera <b>M.C.</b> durante la chiamata.
Attivare o disattivare la modalità di privacy	Premere <b>BAND/</b>  durante la chiamata.

## Per preimpostare i numeri di telefono

- 1 Selezionare un numero di telefono dalla rubrica o dalla cronologia delle chiamate.**
- 2 Tenere premuto uno dei pulsanti numerici (da 1/  a 6/ ).**  
Il contatto viene memorizzato sul numero preimpostato selezionato.

Per effettuare una chiamata utilizzando un numero preimpostato, premere uno dei pulsanti numerici (da 1/  a 6/ ), quindi premere la ghiera **M.C.**.

## Riconoscimento vocale (solo per iPhone)

Questa funzione è disponibile solo quando un iPhone dotato di riconoscimento vocale viene collegato all'unità via Bluetooth.

- 1 Tenere premuto  per attivare la modalità di riconoscimento vocale.**
- 2 Premere la ghiera M.C., quindi parlare nel microfono per inserire i comandi vocali.**

Per uscire dalla modalità di riconoscimento vocale, premere **BAND/** .

### NOTA

Per dettagli sulle funzioni di riconoscimento vocale, fare riferimento al manuale in dotazione con l'iPhone.

## Menu del telefono

Voce del menu	Descrizione
<b>RECENTS</b> [MISSED]	Visualizzare la cronologia delle chiamate perse.
[DIALLED]	Visualizzare la cronologia delle chiamate effettuate.
[RECEIVED]	Visualizzare la cronologia delle chiamate ricevute.
<b>PHONE BOOK*1</b>	Visualizzare i contatti trasferiti dal telefono. Impostare [VISIBLE] nelle impostazioni Bluetooth su [ON] per sfogliare i contatti attraverso l'unità.
<b>PRESET 1-6</b>	Richiamare i numeri di telefono preimpostati. È inoltre possibile richiamare i numeri di telefono preimpostati premendo uno dei tasti numerici (da <b>1/▲</b> a <b>6/▶</b> ).
<b>A.ANSR*2</b> [ON], [OFF]	Selezionare [ON] per rispondere automaticamente a una chiamata in entrata.
<b>R.TONE</b> [ON], [OFF]	Selezionare [ON] se la suoneria non viene emessa dagli altoparlanti del veicolo. In base al telefono connesso, questa funzione potrebbe non funzionare.
<b>PB INVT</b>	Invertire l'ordine dei nomi nella rubrica (vista nome).
<b>PB A.SYNC</b> [ON], [OFF]	Scegliere se trasferire i contatti automaticamente dal telefono quando questo è collegato all'unità. <ul style="list-style-type: none"><li>• Alla prima connessione, i contatti vengono trasferiti automaticamente dal telefono, indipendentemente dall'impostazione [PB A.SYNC].</li><li>• Se si passa da [ON] a [OFF], la sincronizzazione automatica viene eseguita alla connessione successiva.</li><li>• Durante la sincronizzazione automatica, non è possibile annullare l'operazione, anche selezionando [OFF].</li></ul>
<b>BT SETTING</b>	È possibile regolare le diverse impostazioni per le connessioni Bluetooth. Per dettagli sulle impostazioni Bluetooth, consultare pagina 11.

\*1 I contatti presenti sul telefono vengono normalmente trasferiti automaticamente quando il telefono è connesso. In caso contrario, utilizzare il telefono per trasferire i contatti.

\*2 Nel caso in cui siano collegati due telefoni, questa funzione non è attiva con le chiamate in entrata ricevute mentre uno dei telefoni viene utilizzato per una chiamata.

## Audio Bluetooth

### Importante

- In base al lettore audio Bluetooth connesso all'unità, le operazioni disponibili saranno limitate ai seguenti due livelli:
  - A2DP (Advanced Audio Distribution Profile) può solo riprodurre i brani presenti sul lettore audio.
  - AVRCP (Audio/Video Remote Control Profile) può eseguire funzioni quali riproduzione, pausa, selezione del brano e così via.
- L'audio del lettore audio Bluetooth viene disattivato quando il telefono è in uso.
- Quando il lettore audio Bluetooth è in uso, non è possibile connettere automaticamente un telefono Bluetooth.
- In base al tipo di lettore audio Bluetooth connesso all'unità, l'operazione e le informazioni visualizzate possono variare in base a disponibilità e funzionalità.

- 1 Effettuare una connessione Bluetooth con il lettore audio Bluetooth.**
- 2 Premere SRC/OFF per selezionare [BT AUDIO] come sorgente.**
- 3 Premere BAND/▶ per avviare la riproduzione.**

## Operazioni di base

È possibile effettuare diverse regolazioni nelle impostazioni FUNCTION (pagina 16).

Scopo	Operazione
Avanzamento o avvolgimento rapido	Tenere premuto <b>◀◀</b> o <b>▶▶</b> .
Selezionare una traccia	Premere <b>◀◀</b> o <b>▶▶</b> .
Ripetere la riproduzione*	Premere <b>6/▶</b> .
Riproduzione casuale*	Premere <b>5/⌂</b> .
Sospendere/riprendere la riproduzione	Premere <b>4/PAUSE</b> .

Scopo	Operazione
Cercare un file da un elenco	<ol style="list-style-type: none"> <li>1 Premere  per visualizzare un elenco.</li> <li>2 Ruotare la ghiera <b>M.C.</b> per selezionare il nome della cartella selezionata, quindi premere per confermare.</li> <li>3 Ruotare la ghiera <b>M.C.</b> per selezionare il file desiderato, quindi premere per confermare. Viene avviata la riproduzione.</li> </ol>

\* In base al dispositivo collegato, queste operazioni potrebbero non essere disponibili.

## Modalità app

(La modalità APP non è disponibile per MVH-180UBG/180UB/181UB). È possibile ascoltare un'applicazione su un dispositivo iPhone/Android attraverso l'unità. In alcuni casi, è possibile controllare un'applicazione utilizzando l'unità.

Per dettagli sui dispositivi compatibili, visitare il nostro sito Web.

### **Importante**

L'utilizzo di applicazioni di terze parti potrebbe comportare o richiedere di fornire informazioni personali di identificazione attraverso la creazione di un account utente o in altro modo e, per alcune applicazioni, attraverso l'invio di dati di geolocalizzazione. TUTTE LE APPLICAZIONI DI TERZE PARTI SONO DI RESPONSABILITÀ ESCLUSIVA DEI RISPETTIVI FORNITORI, INCLUSI MA NON LIMITATAMENTE ALLA GESTIONE E SICUREZZA DEI DATI UTENTE E ALLE PROCEDURE DI TUTELA DELLA PRIVACY. ACCEDENDO AD APPLICAZIONI DI TERZE PARTI, SI ACCETTA DI ESAMINARE I TERMINI DEL SERVIZIO E I CRITERI SULLA PRIVACY DEI FORNITORI. SE NON SI ACCETTANO I TERMINI O I CRITERI DI QUALSIASI FORNITORE O NON SI ACCONSENTE, DOVE SIA APPLICABILE, ALL'USO DEI DATI DI GEOLOCALIZZAZIONE, NON UTILIZZARE TALI APPLICAZIONI DI TERZE PARTI.

### **Per gli utenti iPhone**

Questa funzione è compatibile con iPhone e iPod touch installati con iOS 5.0 o versioni successive.

### **Per gli utenti di dispositivi Android**

Questa funzione è compatibile con i dispositivi con Android OS 2.3 o versioni successive installate e inoltre supportano Bluetooth SPP (Serial Port Profile) e A2DP (Advance Audio Distribution Profile).

### **NOTA**

PIONEER NON È RESPONSABILE DELLE APP DI TERZE PARTI O DEI RELATIVI CONTENUTI, SENZA ALCUNA LIMITAZIONE ALL'ACCURATEZZA O ALLA COMPLETEZZA. IL CONTENUTO E LA FUNZIONALITÀ DI TALI APPLICAZIONI SONO DI SOLA RESPONSABILITÀ DEL FORNITORE DELLA APP.

## Riproduzione di un'applicazione attraverso l'unità

La connessione Bluetooth è disponibile per MVH-X380BT.

- 1 Connettere l'unità con un dispositivo mobile.**
  - iPhone via USB (pagina 8)
  - Dispositivo Android via Bluetooth (pagina 10)
- 2 Premere la ghiera **M.C.** per visualizzare il menu principale.**
- 3 Ruotare la ghiera **M.C.** per selezionare [SYSTEM], quindi premere per confermare.**
- 4 Ruotare la ghiera **M.C.** per selezionare [APP CONN.SET], quindi premere per confermare.**
- 5 Ruotare la ghiera **M.C.** per selezionare una delle seguenti voci.**
  - Selezionare [WIRED] per iPhone.
  - Selezionare [BLUETOOTH] per un dispositivo Android.
- 6 Premere SRC/OFF per selezionare [APP].**
- 7 Utilizzare il dispositivo mobile per avviare l'applicazione.**

### **Operazioni di base**

È possibile effettuare diverse regolazioni nelle impostazioni FUNCTION (pagina 16).

Scopo	Operazione
Selezionare una traccia	Premere <b>I◀◀</b> o <b>▶▶I</b> .
Avanzamento o avvolgimento rapido	Tenere premuto <b>I◀◀</b> o <b>▶▶I</b> .
Sospendere/riprendere la riproduzione	Premere <b>BAND/↶</b> .

## Modalità Car Remote

(La modalità Car remote per iPhone non è disponibile per MVH-180UBG/180UB/181UB).

È possibile utilizzare l'unità da un'applicazione car remote installata su un dispositivo iPhone/Android. In alcuni casi, è possibile controllare aspetti dell'applicazione utilizzando l'unità, quali selezione della sorgente, pausa e così via.

Per dettagli sulle operazioni disponibili nell'applicazione, consultare la sezione di supporto dell'applicazione.

### AVVERTENZA

Non tentare di utilizzare l'applicazione durante la guida. Assicurarsi di uscire dalla strada e parcheggiare il veicolo in un luogo sicuro prima di tentare di utilizzare i comandi sull'applicazione.

#### Per gli utenti iPhone

Questa funzione è compatibile con iPhone e iPod touch installati con iOS 8.0 o versioni successive.

#### Per gli utenti di dispositivi Android

Questa funzione è compatibile con i dispositivi con Android OS 4.1 o versioni successive installate e inoltre supportano Bluetooth SPP (Serial Port Profile) e AOA (Android Open Accessory) 2.0.

## Creazione della connessione car remote

La connessione Bluetooth è disponibile per MVH-X380BT.

- 1 Connettere l'unità con un dispositivo mobile.**
    - Dispositivo iPhone/Android via USB (pagina 8)
    - Dispositivo Android via Bluetooth (pagina 10)
  - 2 Premere la ghiera M.C. per visualizzare il menu principale.**
  - 3 Ruotare la ghiera M.C. per selezionare [SYSTEM], quindi premere per confermare.**
  - 4 Ruotare la ghiera M.C. per selezionare [APP CONN.SET], quindi premere per confermare.**
  - 5 Ruotare la ghiera M.C. per selezionare una delle seguenti voci.**
    - Selezionare [WIRED] per un dispositivo connesso via USB.
    - Selezionare [BLUETOOTH] per un dispositivo Android connesso via Bluetooth.

Se si seleziona la connessione USB per iPhone o la connessione Bluetooth, passare al punto 9.
  - 6 Premere BAND/↶ per visualizzare l'elenco del menu precedente.**
  - 7 Ruotare la ghiera M.C. per selezionare [ANDROID WIRED], quindi premere per confermare.**
  - 8 Ruotare la ghiera M.C. per selezionare [APP CONTROL] per un dispositivo Android connesso via USB.**

Se si seleziona [ON] in [PAPP AUTO ON] (pagina 19), l'applicazione car remote sul dispositivo Android si avvia automaticamente e tutti i passaggi sono stati completati.
- NOTA**  
Nel caso in cui l'applicazione car remote non sia ancora stata installata sul dispositivo Android, viene visualizzato un messaggio che richiede di installare l'applicazione sul dispositivo Android. Selezionare [OFF] in [PAPP AUTO ON] per annullare il messaggio (pagina 19).
- 9 Premere SRC/OFF per selezionare qualsiasi sorgente.**
  - 10 Tenere premuta la ghiera M.C..**  
Viene avviata l'applicazione car remote sul dispositivo mobile.

## Ascoltare musica su Android

- 1 Premere **SRC/OFF** per selezionare [ANDROID].

### Operazioni di base

Scopo	Operazione
Selezionare una traccia	Premere <b>◀◀</b> o <b>▶▶</b> .
Avanzamento o avvolgimento rapido	Tenere premuto <b>◀◀</b> o <b>▶▶</b> .
Sospendere/riprendere la riproduzione	Premere <b>4/PAUSE</b> .
Sound retriever*	Premere <b>3/S.Rtrv.</b> [1]: efficace per velocità di compressione basse [2]: efficace per velocità di compressione alte

\* Se l'unità non dispone del pulsante **3/S.Rtrv.**, è possibile impostare la funzione sound retriever con le impostazioni FUNCTION.

## Impostazioni

È possibile regolare diverse impostazioni nel menu principale.

- 1 Premere la ghiera **M.C.** per visualizzare il menu principale.
- 2 Ruotare la ghiera **M.C.** per selezionare una delle seguenti categorie, quindi premere per confermare.
  - Impostazioni FUNCTION (pagina 16)
  - Impostazioni AUDIO (pagina 17)
  - Impostazioni SYSTEM (pagina 18)
  - Impostazioni ILLUMINATION (pagina 20)
  - Impostazioni MIXTRAX (pagina 20)

- 3 Ruotare la ghiera **M.C.** per selezionare le opzioni, quindi premere per confermare.

### NOTE

- Le voci di menu relative a Bluetooth elencate nelle seguenti tabelle non sono disponibili per MVH-180UI/180UBG/180UB/181UB.
- Le voci di menu relative a iPod elencate nelle seguenti tabelle non sono disponibili per MVH-180UBG/180UB/181UB.
- Le voci di menu relative alla modalità APP elencate nelle seguenti tabelle non sono disponibili per MVH-180UBG/180UB/181UB.

## Impostazioni FUNCTION

Le voci del menu variano a seconda della sorgente.

Voce del menu	Descrizione
<b>FM SETTING</b> <input type="button" value="RADIO"/>	[TALK], [STANDARD], [MUSIC] Corrispondenza del livello della qualità audio con le condizioni del segnale di trasmissione del segnale di banda FM. (Disponibile solo con banda FM selezionata.)
<b>BSM</b> <input type="button" value="RADIO"/>	Memorizzare automaticamente le sei stazioni più forti sui pulsanti numerici (da 1/∧ a 6/↶).
<b>REGIONAL</b> <input type="button" value="RADIO"/>	[ON], [OFF] Limitare la ricezione ai programmi regionali specifici quando è selezionato AF (ricerca frequenze alternative). (Disponibile solo con banda FM selezionata.)
<b>LOCAL</b> <input type="button" value="RADIO"/>	<b>FM:</b> [OFF], [LV1], [LV2], [LV3], [LV4] <b>MW/LW:</b> [OFF], [LV1], [LV2] Limitare la stazione di sintonizzazione in base alla potenza del segnale.



Voce del menu	Descrizione
<b>TA</b> RADIO [ON], [OFF]	Ricevere le informazioni correnti sul traffico, se disponibili. (Disponibile solo con banda FM selezionata.)
<b>AF</b> RADIO [ON], [OFF]	Consentire all'unità di risintonizzarsi su una frequenza differente fornendo la medesima stazione. (Disponibile solo con banda FM selezionata.)
<b>NEWS</b> RADIO [ON], [OFF]	Interrompere la sorgente attualmente selezionata con nuovi programmi. (Disponibile solo con banda FM selezionata.)
<b>SEEK</b> RADIO [MAN], [PCH]	Assegnare i pulsanti ◀◀ o ▶▶ per cercare le stazioni una a una (sintonizzazione manuale) o selezionare una stazione dai canali preimpostati.
<b>SEL DEVICE</b> APP BT AUDIO	Collegare un dispositivo Bluetooth dell'elenco.
<b>S.RTRV</b> USB iPod APP BT AUDIO ANDROID [1] (efficace per velocità di compressione basse), [2] (efficace per velocità di compressione alte), [OFF]	Potenziare l'audio compresso e ripristinare il suono completo. Non disponibile quando: <ul style="list-style-type: none"> <li>• USB è selezionato come sorgente e la funzione MIXTRAX è impostata su On.</li> <li>• Viene riprodotto il file FLAC. (Disponibile per MVH-180UI/180UBG/180UB/181UB)</li> </ul>

Voce del menu	Descrizione
<b>AUDIO BOOK</b> iPod [FASTER], [NORMAL], [SLOWER]	Modificare la velocità di riproduzione. (Non disponibile quando [CTRL iPod] è selezionato nella modalità di controllo).
<b>PAUSE</b> APP	Sospendere o riprendere la riproduzione.
<b>PLAY</b> BT AUDIO	Avviare la riproduzione.
<b>STOP</b> BT AUDIO	Arrestare la riproduzione.

## Impostazioni AUDIO

Voce del menu	Descrizione
<b>FADER*1</b>	Regolare il bilanciamento dell'altoparlante anteriore e posteriore.
<b>BALANCE</b>	Regolare il bilanciamento dell'altoparlante destro e sinistro.

Voce del menu	Descrizione
<b>EQ SETTING</b>	
[SUPER BASS], [POWERFUL], [NATURAL], [VOCAL], [CUSTOM1], [CUSTOM2], [FLAT]	Selezionare o personalizzare la curva di equalizzazione. [CUSTOM1] può essere importato separatamente per ogni sorgente. Tuttavia, ognuna delle seguenti combinazioni viene impostata automaticamente sulla stessa impostazione.
Selezionare una banda equalizzatore e il livello per un'ulteriore personalizzazione. <b>Banda equalizzatore:</b> [80HZ], [250HZ], [800HZ], [2.5KHZ], [8KHZ] <b>Livello equalizzatore:</b> da [+6] a [-6]	<ul style="list-style-type: none"> <li>• USB, iPod, ANDROID e APP (iPhone)</li> <li>• BT AUDIO, ANDROID e APP (Android)</li> </ul> [CUSTOM2] è un'impostazione condivisa utilizzata per tutte le origini. È possibile commutare l'equalizzatore anche premendo ripetutamente <b>EQ</b>  (solo per MVH-180UBG/180UB/181UB).
<b>LOUDNESS</b>	
[OFF], [LOW], [MID], [HI]	Compensare il suono chiaro a basso volume.
<b>SUB.W*2</b>	
[NOR], [REV], [OFF]	Selezionare la fase del subwoofer.
<b>SUB.W CTRL*2*3</b>	
<b>Frequenza di cutoff:</b> [50HZ], [63HZ], [80HZ], [100HZ], [125HZ], [160HZ], [200HZ] <b>Livello di output:</b> da [-24] a [+6] <b>Livello di pendenza:</b> [-12], [-24]	Il subwoofer emette solo le frequenze inferiori a quelle presenti nell'intervallo selezionato.
<b>BASS BOOST</b>	
Da [0] a [+6]	Selezionare il livello di incremento dei bassi.

Voce del menu	Descrizione
<b>HPF SETTING</b>	
<b>Frequenza di cutoff:</b> [OFF], [50HZ], [63HZ], [80HZ], [100HZ], [125HZ], [160HZ], [200HZ] <b>Livello di pendenza:</b> [-12], [-24]	Dagli altoparlanti vengono emesse solo le frequenze superiori al cutoff del filtro passa alto (HPF).
<b>SLA</b>	
Da [+4] a [-4]	Regolare il volume del livello per ogni sorgente, fatta eccezione per FM. Ognuna delle seguenti combinazioni viene impostata automaticamente sulla stessa impostazione. <ul style="list-style-type: none"> <li>• USB, iPod, ANDROID e APP (iPhone)</li> <li>• BT AUDIO, ANDROID e APP (Android)</li> </ul>
*1 Non disponibile quando [SUB.W/SUB.W.] è selezionato in [SP-P/O MODE] nelle impostazioni INITIAL (pagina 6).	
*2 Non disponibile quando [REAR/REAR] è selezionato in [SP-P/O MODE] nelle impostazioni INITIAL (pagina 6).	
*3 Non disponibile quando [OFF] è selezionato in [SUB.W].	
<b>Impostazioni SYSTEM</b>	
È anche possibile accedere a questi menu quando l'unità è spenta.	
Voce del menu	Descrizione
<b>LANGUAGE</b>	
[ENG](Inglese), [PYC](Russo), [TUR](Turco)	Selezionare la lingua per visualizzare le informazioni di testo di un file audio compresso.
<b>CLOCK SET</b>	
	Impostare l'orologio (pagina 5).

Voce del menu	Descrizione
<b>12H/24H</b> [12H], [24H]	Selezionare la notazione temporale.
<b>AUTO PI</b> [ON], [OFF]	Cercare una stazione differente con la medesima programmazione, anche se si utilizza una stazione preimpostata.
<b>AUX</b> [ON], [OFF]	Impostare su [ON] quando si utilizza un dispositivo ausiliario connesso all'unità.
<b>USB AUTO</b> [ON], [OFF]	Selezionare [ON] per passare automaticamente alla sorgente [USB] quando un dispositivo USB/iPod è collegato all'unità. Selezionare [OFF] quando un dispositivo USB/iPod è stato collegato all'unità solo per essere caricato.
<b>BT AUDIO</b> [ON], [OFF]	Impostare il segnale Bluetooth su on/off.
<b>MUTE MODE</b> (disponibile solo per MVH-180UI) [MUTE], [20dB ATT], [10dB ATT]	Disattivare o attenuare automaticamente l'audio quando dall'apparecchiatura con funzione Mute viene ricevuto un segnale.
<b>PW SAVE*</b> [ON], [OFF]	Ridurre il consumo della batteria. L'attivazione della sorgente è consentita solo se questa funzione è attiva.

Voce del menu	Descrizione
<b>BT MEM CLEAR</b> [YES], [CANCEL]	Cancellare i dati del dispositivo Bluetooth (elenco dispositivo, codice PIN, cronologia chiamate, rubrica, numeri di telefono preimpostati) memorizzati sull'unità. Una volta eliminati correttamente i dati, [CLEARED] viene visualizzato.
<b>BT VERSION</b>	Consente di visualizzare la versione di sistema dell'unità e del modulo Bluetooth.
<b>APP CONN.SET</b> [WIRED], [BLUETOOTH]	Selezionare il metodo di connessione idoneo in base al dispositivo.
<b>ANDROID WIRED</b> [MEMORY], [APP CONTROL]	Selezionare il metodo di connessione idoneo in base al dispositivo Android.
<b>P.APP AUTO ON</b> [ON], [OFF]	Selezionare [ON] per avviare automaticamente l'applicazione car remote quando all'unità è collegato un dispositivo Android mediante AOA. (Non disponibile quando [MEMORY] è selezionato in [ANDROID WIRED].)

\* [PW SAVE] è annullato se la batteria del veicolo è scollegata e dovrà essere riattivato una volta ricollegata la batteria. Quando [PW SAVE] è disattivato, in base ai metodi di connessione, l'unità può continuare a ricavare energia dalla batteria se l'interruttore di accensione del veicolo non dispone di una posizione ACC (accessorio).

## Impostazioni ILLUMINATION

Voce del menu	Descrizione
<b>DIM SETTING</b>	
[SYNC CLOCK], [MANUAL]	Cambiare la luminosità del display.
<b>BRIGHTNESS</b>	
Da [1] a [10]	Cambiare la luminosità del display. La gamma di impostazioni disponibili varia in base a [DIM SETTING].

## Impostazioni MIXTRAX

(solo per MVH-X380BT)

Voce del menu	Descrizione
<b>SHORT MODE</b>	
[1.0 MIN], [1.5 MIN], [2.0 MIN], [2.5 MIN], [3.0 MIN], [OFF]	Selezionare la lunghezza del tempo di riproduzione.
<b>MIX PATTERN</b>	
[SOUND LEVEL]	Cambiare gli effetti speciali MIXTRAX in base al livello audio. L'effetto misto cambia in base al livello audio.
[LOW PASS]	L'effetto misto cambia in base al livello dei bassi.
[RANDOM]	L'effetto misto cambia casualmente in base alla modalità di livello audio e alla modalità di passa basso.
<b>DISP FX</b>	
[ON], [OFF]	Impostare gli effetti speciali MIXTRAX su on/off.

Voce del menu	Descrizione
<b>CUT IN FX</b>	
[ON], [OFF]	Attivare/disattivare gli effetti audio MIXTRAX mentre si cambiano manualmente le tracce.

# Connessioni/Installazione

## Connessioni

### Importante

- Durante l'installazione dell'unità su un veicolo privo di posizione ACC (accessorio) sull'interruttore di accensione, il mancato collegamento del cavo rosso al terminale che rileva il funzionamento del tasto di accensione può provocare il consumo della batteria.



Posizione ACC



Senza posizione ACC

- Se questa unità venisse, utilizzata in condizioni diverse dalle seguenti, potrebbero verificarsi incendi o malfunzionamenti.
  - Veicoli con batteria da 12 volt e messa a terra negativa.
  - Altoparlanti da 50 W (valore di output) e impedenza compresa tra 4 Ω e 8 Ω (valore di impedenza).
- Per evitare cortocircuiti, surriscaldamento e malfunzionamenti, assicurarsi di attenersi alla seguente procedura.
  - Scollegare il terminale negativo della batteria prima dell'installazione.
  - Fissare il cablaggio con fascette o nastro adesivo. Avvolgere nastro adesivo intorno cablaggio che

- entra in contatto con le parti metalliche per proteggere i cavi.
  - Posizionare tutti i cavi lontano dalle parti in movimento, come ad esempio la leva del cambio e le guide dei sedili.
  - Posizionare tutti i cavi lontano da luoghi caldi, come ad esempio vicino alle bocchette del riscaldamento.
  - Non collegare il cavo giallo alla batteria facendolo passare attraverso il foro del vano motore.
  - Coprire tutti i connettori per cavi scollegati con nastro isolante.
  - Non accorciare i cavi.
  - Non tagliare mai l'isolamento del cavo di alimentazione dell'unità al fine di condividere la potenza con altri dispositivi. La capacità corrente del cavo è limitata.
  - Utilizzare un fusibile dal valore prescritto.
  - Non collegare il cavo negativo dell'altoparlante direttamente alla messa a terra.
  - Non unire mai i cavi negativi di diversi altoparlanti.
- Quando l'unità è accesa, i segnali di controllo vengono inviati attraverso il cavo blu/bianco. Collegare il cavo al telecomando di sistema di un amplificatore di potenza esterno o al terminale di controllo relè dell'antenna automatica del veicolo (max. 300 mA 12 V CC). Se il veicolo è

- dotato di un'antenna da vetro, collegarla al terminale di alimentazione del booster.
- Non collegare il cavo blu/bianco al terminale di alimentazione di un amplificatore di potenza esterno. Inoltre, non collegarlo al terminale di alimentazione dell'antenna automatica. Questa operazione può provocare l'esaurimento della batteria o un malfunzionamento.
- Il cavo nero è la messa a terra. I cavi di messa a terra per l'unità e per altre apparecchiature (in particolare prodotti ad alta corrente, come ad esempio amplificatori di potenza) devono essere collegati separatamente. In caso contrario, un distacco accidentale può provocare incendi o malfunzionamenti.

## L'unità

MVH-X380BT/180UI/180UBG/180UB/181UB

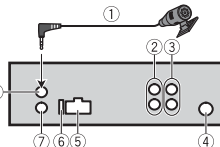

- 1 Microfono 4 m (solo per MVH-X380BT)
- 2 Uscita posteriore o uscita subwoofer
- 3 Uscita anteriore (solo per MVH-X380BT/180UI)

- 4 Ingresso antenna
- 5 Ingresso cavo di alimentazione
- 6 Fusibile (10 A)
- 7 Ingresso remoto cablatto (solo per MVH-X380BT/180UI)  
È possibile collegare un adattatore per il telecomando cablatto (venduto separatamente).
- 8 Ingresso microfono (solo per MVH-X380BT)

## Cavo di alimentazione

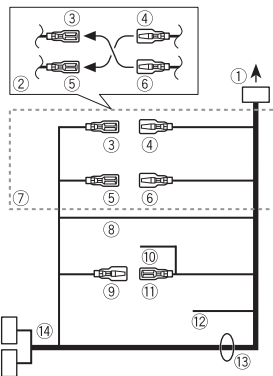

- 1 All'ingresso del cavo di alimentazione
- 2 In base al veicolo, la funzione di 3 e 5 può variare. In questo caso, assicurarsi di collegare 4 a 5 e 6 a 3.
- 3 Giallo

Backup (o accessorio)

- ④ Giallo  
Effettuare la connessione a un terminale di alimentazione costante pari a 12 V.
- ⑤ Rosso  
Accessorio (o backup)
- ⑥ Rosso  
Effettuare la connessione a un terminale controllato dall'interruttore di accensione (12 V CC).
- ⑦ Collegare tra loro le interlinee del medesimo colore.
- ⑧ Nero (messa a terra telaio)
- ⑨ Blu/bianco  
La posizione del pin del connettore ISO varia in base al tipo di veicolo. Collegare ⑨ e ⑪ quando il Pin 5 è di tipo controllo antenna. In un altro tipo di veicolo, non collegare mai ⑨ e ⑪.
- ⑩ Blu/bianco  
Effettuare il collegamento al terminale di controllo del sistema dell'amplificatore di potenza (max. 300 mA 12 V CC).
- ⑪ Blu/bianco  
Effettuare il collegamento al terminale di controllo relè dell'antenna automatica (max. 300 mA 12 V CC).
- ⑫ Giallo/nero (solo per MVH-180UI)  
Se si utilizza l'apparecchiatura con funzione Mute, collegare l'interlinea all'interlinea Audio Mute dell'apparecchiatura. In caso contrario, tenere l'interlinea Audio Mute priva di collegamenti.

- ⑬ Interlinee altoparlante  
Bianco: anteriore sinistra ⊕  
Bianco/nero: anteriore sinistra ⊖  
Grigio: anteriore destra ⊕  
Grigio/nero: anteriore destra ⊖  
Verde: posteriore sinistra ⊕ o subwoofer ⊕  
Verde/nero: posteriore sinistra ⊖ o subwoofer ⊖  
Viola: posteriore destra ⊕ o subwoofer ⊕  
Viola/nero: posteriore destra ⊖ o subwoofer ⊖
- ⑭ Connettore ISO  
In alcuni veicoli, il connettore ISO può essere diviso in due. In questo caso, assicurarsi di collegare entrambi i connettori.

#### NOTE

- Cambiare il menu iniziale dell'unità. Fare riferimento a [SP-P/O MODE] (pagina 6). L'uscita subwoofer dell'unità è monofonica.
- Quando si utilizza un subwoofer da 70 W (2 Ω), assicurarsi di collegare il subwoofer alle interlinee viola e viola/nero dell'unità. Non collegare nulla alle interlinee verde e verde/nero.

#### Amplificatore di potenza (venduto separatamente)

Seguire questi collegamenti quando si utilizza un amplificatore opzionale.

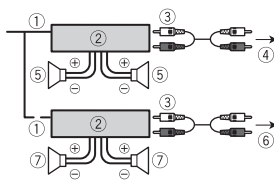

- ① Telecomando di sistema  
Effettuare la connessione al cavo blu/bianco.
  - ② Amplificatore di potenza (venduto separatamente)
  - ③ Effettuare la connessione con cavi RCA (venduti separatamente)
  - ④ All'uscita anteriore\*
  - ⑤ Altoparlante anteriore\*
  - ⑥ All'uscita posteriore o all'uscita subwoofer
  - ⑦ Altoparlante posteriore o subwoofer
- \* Solo per MVH-X380BT/180UI

#### Installazione

##### Importante

- Verificare tutti i collegamenti e i sistemi prima dell'installazione finale.
- Non utilizzare parti non autorizzate, in quanto possono provocare malfunzionamenti.
- Se l'installazione richiede la foratura o altre modifiche del veicolo, consultare il rivenditore.
- Non installare l'unità se:

- può interferire con il funzionamento del veicolo.
  - può causare lesioni ai passeggeri in caso di arresto improvviso.
- In caso di surriscaldamento, il laser semiconduttore può subire danni. Installare l'unità lontano da luoghi caldi, come ad esempio vicino alle bocchette del riscaldamento.
- È possibile ottenere prestazioni ottimali quando l'unità viene installata con un'angolazione inferiore ai 60°.
- Durante l'installazione, per garantire la corretta dispersione del calore quando si utilizza l'unità, accertarsi di lasciare ampio spazio dietro il pannello posteriore e avvolgere i cavi allentati in modo che non blocchino le aperture.



Lasciare ampio spazio

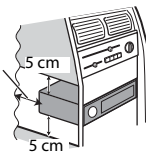

#### Installazione a montaggio DIN

- 1 Inserire il riduttore di montaggio in dotazione nel cruscotto.
- 2 Fissare il riduttore di montaggio utilizzando un cacciavite per piegare le linguette metalliche (90°) in posizione.

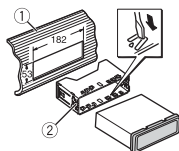

- ① Cruscotto  
 ② Riduttore di montaggio
- Assicurarsi che l'unità sia installata saldamente in posizione. Un'installazione instabile può provocare salti o malfunzionamenti.

### Quando non si utilizza il riduttore di montaggio in dotazione

- 1 Allineare i fori della forcella montante ai fori sui lati dell'unità per montare la forcella.

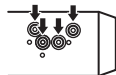

- 2 Avvitare una vite su ciascun lato per bloccare l'unità in posizione.

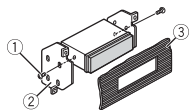

- ① Vite filettata (5 mm × 9 mm, non in dotazione con il prodotto)  
 ② Forcella montante

### ③ Cruscotto o consolle

#### Uso della forcella in dotazione

Controllare che la forcella in dotazione sia adatta al modello di veicolo specifico, quindi montarla sull'unità come illustrato di seguito.

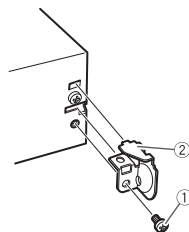
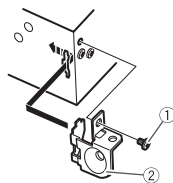

- ① Vite  
 ② Forcella

#### Rimozione dell'unità (installata con il riduttore di montaggio in dotazione)

- 1 Rimuovere l'anello di rivestimento.

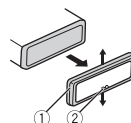

- ① Anello di rivestimento  
 ② Linguetta a tacche
- Il rilascio del pannello anteriore consente un più facile accesso all'anello di rivestimento.
  - Quando l'anello di rivestimento viene nuovamente collegato, puntare il lato con la linguetta a tacche rivolta verso il basso.
- 2 Inserire le chiavi di estrazione in dotazione in entrambi i lati dell'unità finché non scattano in posizione.
- 3 Estrarre l'unità dal cruscotto.

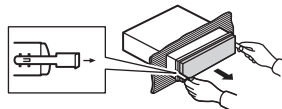

### Installazione del microfono

(solo per MVH-X380BT)

Il microfono deve essere posizionato direttamente davanti al conducente ad una distanza adeguata per rilevare chiaramente la voce.

### ⚠ ATTENZIONE

È estremamente pericoloso lasciare che il cavo del microfono si impigli al piantone dello sterzo o alla leva del cambio. Assicurarsi di installare il microfono in modo tale da non ostacolare la guida. Si consiglia di utilizzare dei morsetti (venduti separatamente) per sistemare l'interlinea.

### Per l'installazione sul parasole

- 1 Posizionare l'interlinea del microfono nella scanalatura.

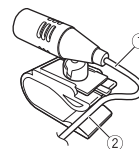

- ① Interlinea microfono  
 ② Scanalatura

- 2 Installare il gancio del microfono sul parasole.  
 L'abbassamento del parasole riduce il tasso di riconoscimento vocale.

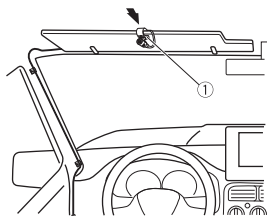

① Gancio microfono

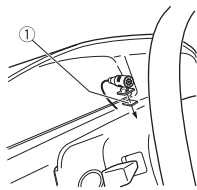

① Nastro biadesivo

## Per l'installazione sul piantone dello sterzo

- 1 Far scorrere la base del microfono per sganciare il microfono dal gancio.

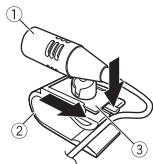

① Microfono  
② Gancio microfono  
③ Base microfono

- 2 Installare il microfono sul lato posteriore del piantone dello sterzo.

## Informazioni aggiuntive

### Risoluzione dei problemi

#### Il display torna automaticamente alla visualizzazione normale.

- Non è stata effettuata alcuna operazione per circa 30 secondi.
- Eseguire un'operazione.

#### Il range della riproduzione ripetuta cambia in maniera inattesa.

- In base al range di riproduzione ripetuta, il range selezionato può cambiare quando viene selezionata un'altra cartella o traccia o durante l'avanzamento/riavvolgimento rapido.
- Selezionare nuovamente il range di riproduzione ripetuta.

#### Una cartella secondaria non viene riprodotta.

- Non è possibile riprodurre le cartelle secondarie quando è selezionato [FLD] (ripetizione cartella).
- Selezionare un altro range di riproduzione ripetuta.

#### Il suono è intermittente.

- Si sta utilizzando un dispositivo, come ad esempio un cellulare, che può provocare interferenze audio.

- Allontanare dall'unità i dispositivi elettronici che possono causare interferenze.

#### Il suono proveniente dalla sorgente audio Bluetooth non viene riprodotto.

- Sul cellulare connesso via Bluetooth è in corso una chiamata.
- L'audio verrà riprodotto al termine della chiamata.
- Un cellulare connesso via Bluetooth è attualmente in uso.
- Smettere di utilizzare il cellulare.
- La connessione tra l'unità e il cellulare non è stata stabilita correttamente in seguito a una chiamata effettuata da un cellulare connesso via Bluetooth.
- Stabilire nuovamente una connessione Bluetooth tra l'unità e il cellulare.

## Messaggi di errore

### Comuni

#### AMP ERROR

- Unità non funzionante o collegamento altoparlante errato.
- Il circuito protettivo è attivato.
- Verificare il collegamento degli altoparlanti.
- Posizionare l'interruttore di accensione su OFF e nuovamente su ON. Se il messaggio rimane,



contattare il rivenditore o una Stazione di servizio Pioneer per ottenere assistenza.

#### NO XXXX (NO TITLE, a esempio)

- Non sono presenti informazioni di testo incorporate.
- Accendere il display o riprodurre un altro file o traccia.

### Dispositivo USB/iPod

#### FORMAT READ

- Può verificarsi un ritardo tra l'inizio della riproduzione e il momento in cui si inizia a udire il suono.
- Attendere che il messaggio scompaia e ascoltare l'audio.

#### NO AUDIO

- Non sono presenti brani.
- Trasferire i file audio al dispositivo USB ed effettuare la connessione.
- Il dispositivo USB connesso ha la sicurezza abilitata.
- Attenersi alle istruzioni del dispositivo USB per disattivare la sicurezza.

#### SKIPPED

- Il dispositivo USB connesso contiene file protetti da DRM.
- I file protetti vengono ignorati.

#### PROTECT

- Tutti i file sul dispositivo USB connesso hanno il DRM incorporato.
- Sostituire il dispositivo USB.

#### N/A USB

- Il dispositivo USB connesso non è supportato dall'unità.
- Scollegare il dispositivo e sostituirlo con un dispositivo USB compatibile.

#### HUB ERROR

- Il dispositivo USB connesso mediante un hub USB non è supportato dall'unità.
- Collegare il dispositivo USB direttamente all'unità utilizzando un cavo USB.

#### CHECK USB

- Il connettore USB o il cavo USB ha subito un corto circuito.
- Verificare che il connettore USB o il cavo USB non siano impigliati in qualcosa o danneggiati.
- Il dispositivo USB collegato consuma più della quantità di energia massima consentita.
- Scollegare il dispositivo USB e non utilizzarlo. Posizionare l'interruttore di accensione su OFF e nuovamente su ACC o ON. Collegare solo dispositivi USB conformi.
- L'iPod funziona correttamente ma non è in carica.
- Assicurarsi che il cavo di collegamento dell'iPod non sia accorciato (ad esempio, non sia impigliato in oggetti metallici). Una volta verificato, posizionare l'interruttore di accensione su

OFF e nuovamente su ON, oppure scollegare e ricollegare l'iPod.

#### ERROR-19

- Comunicazione non riuscita.
- Effettuare una delle seguenti operazioni, quindi tornare alla sorgente USB.
- Posizionare l'interruttore di accensione su OFF e nuovamente su ON.
- Scollegare il dispositivo USB.
- Passare a una sorgente diversa.
- Errore iPod.
- Scollegare il cavo dall'iPod. Una volta visualizzato il menu principale dell'iPod, ricollegare e reimpostare l'iPod.

#### ERROR-23

- Il dispositivo USB non è formattato correttamente.
- Formattare il dispositivo USB con FAT12, FAT16 o FAT32.

#### ERROR-16

- La versione firmware dell'iPod è obsoleta.
- Aggiornare la versione iPod.
- Errore iPod.
- Scollegare il cavo dall'iPod. Una volta visualizzato il menu principale dell'iPod, ricollegare e reimpostare l'iPod.

#### STOP

- Nell'elenco corrente non sono presenti brani.
- Selezionare un elenco che contenga dei brani.

#### NOT FOUND

- Nessun brano correlato.
- Trasferire i brani all'iPod.

### Dispositivo Bluetooth

#### ERROR-10

- Errore di alimentazione per il modulo Bluetooth dell'unità.
- Posizionare l'interruttore di accensione su OFF e nuovamente su ACC o ON.

### App

#### NO BT DEVICE GO TO BT MENU TO REGISTER

- Nessun dispositivo Bluetooth rilevato.
- Collegare l'unità e il dispositivo via Bluetooth (pagina 10).

#### CONN. FAILED PRESS BAND KEY TO RETRY

- Connessione Bluetooth non riuscita.
- Premere **BAND/**  per effettuare nuovamente la connessione.

#### DISCONNECTED PRESS BAND KEY TO RETRY

- Connessione Bluetooth non riuscita.
- Premere **BAND/**  per effettuare nuovamente la connessione.

## CHECK APP

- Connessione all'applicazione non riuscita.
  - Attenersi alle istruzioni visualizzate sullo schermo.

## START UP APP

- L'applicazione non è ancora in esecuzione.
  - Utilizzare il dispositivo mobile per avviare l'applicazione.

## Linee guida di gestione

### Dispositivo di archiviazione USB

- Le connessioni via hub USB non sono supportate.
- Fissare saldamente il dispositivo di archiviazione USB prima di guidare. Non lasciar cadere il dispositivo di archiviazione USB sul pavimento, in quanto potrebbe incastrarsi sotto il pedale del freno o dell'acceleratore.
- In base al dispositivo di archiviazione USB, potrebbero verificarsi i seguenti problemi.
  - Le operazioni possono variare.
  - Il dispositivo di archiviazione potrebbe non essere riconosciuto.
  - I file potrebbero non essere riprodotti correttamente.
  - Il dispositivo può causare interferenze audio durante l'ascolto della radio.

## iPod

- Non lasciare l'iPod in luoghi con temperature elevate.
- Fissare saldamente l'iPod durante la guida. Non lasciar cadere l'iPod sul pavimento, in quanto potrebbe incastrarsi sotto il pedale del freno o dell'acceleratore.
- Le impostazioni dell'iPod, come ad esempio equalizzatore e ripetizione della riproduzione, cambiano automaticamente quando l'iPod è collegato all'unità. Una volta scollegato l'iPod, tali impostazioni tornano alle impostazioni originali.
- Il testo incompatibile salvato sull'iPod non verrà visualizzato dall'unità.

## Compatibilità audio compresso

- Per il nome cartella o per il nome file, è possibile visualizzare solo i primi 32 caratteri (inclusa l'estensione del file).
- L'unità potrebbe non funzionare correttamente in base all'applicazione utilizzata per decodificare i file WMA.
- Potrebbe verificarsi un leggero ritardo all'avvio della riproduzione dei file audio incorporati con i dati immagine o dei file audio memorizzati su un dispositivo USB con numerose gerarchie di cartelle.

- Il testo con caratteri russi da visualizzare sull'unità deve essere codificato con uno dei seguenti gruppi di caratteri:
  - Unicode (UTF-8, UTF-16)
  - Un gruppo di caratteri diverso da Unicode utilizzato in un ambiente Windows e impostato su Russo nell'impostazione multilingue

### ⚠ ATTENZIONE

- Pioneer non può garantire la compatibilità con tutti i dispositivi di archiviazione di massa USB e non si assume alcuna responsabilità per eventuali perdite di dati su lettori multimediali, smartphone o altri dispositivi durante l'utilizzo del prodotto.
- Non lasciare i dischi o un dispositivo di archiviazione USB in luoghi soggetti a temperature elevate.

## File WMA

Estensione file	.wma
Velocità di trasmissione	Da 48 kbps a 320 kbps (CBR), da 48 kbps a 384 kbps (VBR)
Frequenza di campionamento	32 kHz, 44,1 kHz, 48 kHz
Windows Media™ Audio Professional, Compressione dati senza perdita, Voce/Streaming DRM/Streaming con video	Non compatibile

## File MP3

Estensione file	.mp3
Velocità di trasmissione	Da 8 kbps a 320 kbps (CBR), VBR
Frequenza di campionamento	Da 8 kHz a 48 kHz (32 kHz, 44,1 kHz, 48 kHz per enfasi)
Versione tag ID3 compatibile	1.0, 1.1, 2.2, 2.3, 2.4 (la versione tag ID3 2.x ha la priorità sulla versione 1.x.)
Playlist M3u	Non compatibile
MP3i (MP3 interattivo), mp3 PRO	Non compatibile

## File WAV

- I formati file WAV non possono essere collegati via MTP.

Estensione file	.wav
Bit di quantizzazione	8 e 16 (LPCM), 4 (MSADPCM)
Frequenza di campionamento	Da 16 kHz a 48 kHz (LPCM), 22,05 kHz e 44,1 kHz (MS ADPCM)

## File AAC (solo MVH-X380BT)

Formato compatibile	AAC codificato da iTunes
Estensione file	.m4a
Frequenza di campionamento	Da 11,025 kHz a 48 kHz
Velocità di trasmissione	Da 16 kbps a 320 kbps, VBR

Compressione dati senza perdita Apple	Non compatibile
File AAC acquistato da iTunes Store (estensione file .m4p)	Non compatibile

## File FLAC (solo MVH-180UI/180UBG/180UB/181UB)

- I formati file FLAC non possono essere collegati via MTP.
- In base al codificatore, i file FLAC potrebbero non essere riproducibili.

Estensione file	.flac
Frequenza di campionamento	8/11,025/12/16/22,05/24/32/44,1/48 kHz
Bit rate di quantizzazione	16 bit
Modalità canale	1/2 ch

## Dispositivo USB

- Potrebbe verificarsi un leggero ritardo all'avvio della riproduzione dei file audio su un dispositivo di archiviazione USB con numerose gerarchie di cartelle.

Gerarchia cartella riproducibile	Fino a otto livelli (una gerarchia pratica presenta meno di due livelli).
Cartelle riproducibili	Fino a 500
File riproducibili	Fino a 15 000

Riproduzione di file protetti da copyright	Non compatibile
Dispositivo USB partizionato	È possibile riprodurre solo la prima partizione.

## Compatibilità iPod

L'unità supporta solo i seguenti modelli di iPod. Di seguito vengono indicate le versioni supportate del software iPod. Le versioni precedenti potrebbero non essere supportate.

Realizzato per

- iPod touch (dalla 1° alla 5° generazione)
- iPod classic
- iPod con video
- iPod nano (dalla 1° alla 7° generazione)
- iPhone 6
- iPhone 6 Plus
- iPhone 5s
- iPhone 5c
- iPhone 5
- iPhone 4s
- iPhone 4
- iPhone 3GS
- iPhone 3G
- iPhone

- Le operazioni possono variare in base alla generazione e/o alla versione del software dell'iPod.
- Gli utenti dell'iPod con Lightning Connector devono utilizzare il cavo da Lightning a USB (in dotazione con iPod).

- Gli utenti dell'iPod con Dock Connector devono utilizzare CD-IU51. Per dettagli, consultare il rivenditore.
- Fare riferimento ai manuali dell'iPod per ottenere informazioni sulla compatibilità di file/formato.
- Audiolibri, Podcast: compatibile

## ATTENZIONE

Pioneer declina ogni responsabilità per la perdita di dati sull'iPod, anche se i dati vengono persi durante l'utilizzo dell'unità.

## Sequenza di file audio

Con questa unità, l'utente non può assegnare numeri di cartella e specificare le sequenze di riproduzione. La sequenza di file audio dipende dal dispositivo collegato. Notare che i file nascosti in un dispositivo USB non possono essere riprodotti.

## Esempio di gerarchia

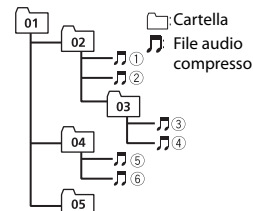

Level 1 Level 2 Level 3 Level 4

Da 01 a 05: numero cartella

① a ⑥: sequenza di riproduzione

## Grafico caratteri russi

D: C	D: C	D: C
А: А	Б: Б	В: В
Г: Г	Д: Д	Е: Е, Ё
Ж: Ж	З: З	И: И, Ъ
К: К	Л: Л	М: М
Н: Н	О: О	П: П
Р: Р	С: С	Т: Т
У: У	Ф: Ф	Х: Х
Ц: Ц	Ч: Ч	Ш, Щ
Ъ: Ъ	Ы: Ы	Ь: Ъ
Э: Э	Ю: Ю	Я: Я

D: visualizzazione C: carattere

## Copyright e marchio

### Bluetooth

Il marchio nominale e il logo *Bluetooth*<sup>®</sup> sono marchi registrati di proprietà di Bluetooth SIG, Inc. e sono utilizzati in licenza da PIONEER CORPORATION. Tutti gli altri marchi registrati e marchi nominali sono marchi dei rispettivi proprietari.

### iTunes

Apple ed iTunes sono marchi di fabbrica di Apple Inc., registrati negli Stati Uniti ed in altri Paesi.

### WMA

Windows Media è un marchio di fabbrica o marchio di fabbrica depositato della Microsoft Corporation negli Stati Uniti ed in altri paesi.

Questo prodotto include tecnologie di proprietà della Microsoft Corporation e non è utilizzabile senza licenza della Microsoft Licensing, Inc.

### FLAC

Copyright © 2000-2009 Josh Coalson  
Copyright © 2011-2013 Xiph.org Foundation

La redistribuzione e l'utilizzo in formato binario e sorgente, con o senza modifiche, sono consentite solo alle seguenti condizioni:

- Eventuali redistribuzioni del codice sorgente devono contenere suddette informazioni relative ai diritti d'autore, questo elenco di condizioni e la seguente rinuncia.
- Eventuali redistribuzioni in formato binario devono riprodurre suddette informazioni relative ai diritti d'autore, questo elenco di condizioni e la seguente rinuncia nella documentazione e/o altro materiale fornito con la distribuzione.
- Né il nome Xiph.org Foundation né i nomi di chi ha prestato il suo contributo devono essere utilizzati allo scopo di sostenere o

promuovere prodotti derivati dal presente software senza previa specifica autorizzazione scritta.

QUESTO SOFTWARE VIENE FORNITO DAI TITOLARI DEL COPYRIGHT E COLLABORATORI "COSÌ COM'È" SENZA ALCUNA GARANZIA ESPLICITA O IMPLICITA, COMPRESA, A MERO TITOLO ESEMPLIFICATIVO MA NON LIMITATIVO, LE GARANZIE IMPLICITE DI COMMERCIALIZZABILITÀ E DI IDONEITÀ PER UNO SCOPO PARTICOLARE. IN NESSUN CASO LA FONDAZIONE O ALTRI SOGGETTI CHE HANNO PRESTATO IL LORO CONTRIBUTO SARANNO RESPONSABILI PER EVENTUALI DANNI DIRETTI, INDIRETTI, ACCIDENTALI O CONSEGUENZIALI, (COMPRESI, A TITOLO ESEMPLIFICATIVO, RIFORNIMENTI DI BENI O SERVIZI SOSTITUTIVI; MANCATO UTILIZZO O PERDITA DI DATI O PROFITTI; INTERRUZIONE DELL'ATTIVITÀ) IN QUALSIASI MODO CAUSATI PER OGNI IPOTESI DI RESPONSABILITÀ SIA PER CONTRATTO, PRECISA RESPONSABILITÀ O ILLECITO (COMPRESI GRAVI INADEMPIMENTI), FATTI SALVI I LIMITI INDEROGABILI DI LEGGE, CHE POTREBBERO VERIFICARSI QUANDO SI UTILIZZA QUESTO SOFTWARE; ANCHE SE SI ERA STATI MESSI A CONOSCENZA DELLA POSSIBILITÀ DEL VERIFICARSI DI TALI DANNI.

### iPod & iPhone

iPhone, iPod, iPod classic, iPod nano, e iPod touch sono marchi di Apple Inc.,

registrati negli Stati Uniti e in altri Paesi.

Lightning è un marchio di fabbrica di Apple Inc.

"Fatto per l'iPod" e "Fatto per l'iPhone" significano che un accessorio elettronico è stato progettato specificamente rispettivamente per il collegamento con l'iPod o l'iPhone ed è stato certificato dal suo sviluppatore corrispondere agli standard operativi stabiliti da Apple. Apple non può essere considerata responsabile di questo dispositivo o della sua osservanza delle norme di sicurezza e dei vari regolamenti. Tenere presente che l'uso di questo accessorio con l'iPod o l'iPhone può peggiorare le prestazioni wireless.

### Android™

Android è un marchio di fabbrica di Google Inc.

### MIXTRAX

MIXTRAX è un marchio registrato di PIONEER CORPORATION.

## Specifiche

### Generali

Alimentazione: 14,4 V CC (da 10,8 V a 15,1 V consentiti)

Sistema di messa a terra: tipo negativo

Consumo di corrente massimo: 10,0 A

Dimensioni (L × A × P):

DIN

Telaio: 178 mm × 50 mm × 97 mm

Testata: 188 mm × 58 mm × 17 mm  
D

Telaio: 178 mm × 50 mm × 97 mm

Testata: 170 mm × 46 mm × 17 mm

Peso: 0,5 kg

## Audio

Potenza massima:

- 50 W × 4 canali/4 Ω (senza subwoofer)
- 50 W × 2 canali/4 Ω + 70 W × 1 canale/2 Ω (per il subwoofer)

Potenza continua:

22 W × 4 (da 50 Hz a 15 000 Hz, 5 % THD, 4 Ω di carico, entrambi i canali pilotati)

Impedenza di carico: 4 Ω (da 4 Ω a 8 Ω consentiti)

Livello di output massimo tensione preout: 2,0 V

Profilo loudness: +10 dB (100 Hz), +6,5 dB (10 kHz) (volume: -30 dB)

Equalizzatore (equalizzatore grafico a 5 bande):

Frequenza: 80 Hz/250 Hz/800 Hz/2,5 kHz/8 kHz

Campo di equalizzazione: ±12 dB (passo 2 dB)

Subwoofer (mono):

Frequenza: 50 Hz/63 Hz/80 Hz/100 Hz/125 Hz/160 Hz/200 Hz  
Pendenza: -12 dB/oct, -24 dB/oct

Guadagno: da +6 dB a -24 dB  
Fase: normale/inversa

## USB

Specifica standard USB: USB 2.0 full speed

Alimentazione massima: 1 A

USB Protocollo:

MSC (Mass Storage Class)  
MTP (Media Transfer Protocol)  
AOA (Android Open Accessory)  
2.0

File system: FAT12, FAT16, FAT32

Formato di decodifica MP3: MPEG-1 e 2 Audio Layer 3

Formato di decodifica WMA: ver. 7, 1, 8, 9, 10, 11, 12 (audio a 2 canali) (Windows Media Player)

Formato di decodifica AAC: MPEG-4 AAC (solo iTunes codificati) (Ver. 10.6 e precedenti) (MVH-X380BT)

Formato di decodifica FLAC: v1.3.0 (Free Lossless Audio Codec) (MVH-180UI/180UBG/180UB/181UB)

Formato segnale WAV: Linear PCM & MS ADPCM (non compresso)

## Tuner FM

Intervallo di frequenza: da 87,5 MHz a 108,0 MHz

Sensibilità utilizzabile: 11 dBf (1,0 μV/75 Ω, mono, S/N: 30 dB)

Rapporto segnale-rumore: 72 dB (rete IEC-A)

## Tuner MW

Intervallo di frequenza: da 531 kHz a 1 602 kHz

Sensibilità utilizzabile: 25 μV (S/N: 20 dB)

Rapporto segnale-rumore: 62 dB (rete IEC-A)

## Tuner LW

Intervallo di frequenza: da 153 kHz a 281 kHz

Sensibilità utilizzabile: 28 μV (S/N: 20 dB)

Rapporto segnale-rumore: 62 dB (rete IEC-A)

## Bluetooth

(MVH-X380BT)

Versione: Bluetooth 3.0 certificata

Potenza continua: +4 dBm massimo (classe di potenza 2)

Banda di frequenza: da 2 400 MHz a 2 483,5 MHz

Profili Bluetooth:

GAP (Generic Access Profile)  
SDAP (Service Discovery Application Profile)  
OPP (Object Push Profile)  
HFP (Hands Free Profile) 1.6  
PBAP (Phone Book Access Profile)  
A2DP (Advanced Audio Distribution Profile)  
AVRCP (Audio/Video Remote Control Profile) 1.5  
SPP (Serial Port Profile) 1.1

## NOTA

Caratteristiche tecniche e design sono soggetti a eventuali modifiche senza preavviso.

## Índice

Antes de empezar .....	2
Procedimientos iniciales .....	3
Radio .....	6
USB/iPod/AUX .....	7
Bluetooth.....	10
Modo app .....	14
Modo remoto de automóvil.....	15
Ajustes .....	16
Ajustes de FUNCTION .....	16
Ajustes de AUDIO .....	17
Ajustes de SYSTEM.....	18
Ajustes de ILLUMINATION.....	20
Ajustes de MIXTRAX.....	20
Conexiones/instalación .....	21
Información complementaria .....	24

### Acerca de este manual:

- En las siguientes instrucciones, la designación “dispositivo USB” hace referencia tanto a dispositivos de memoria USB como a reproductores de audio USB.
- En este manual, la designación “iPod” hace referencia tanto a un iPod como a un iPhone.

## Antes de empezar

Muchas gracias por adquirir este producto PIONEER

Lea este manual con atención antes de usar este producto para garantizar un uso correcto. Es muy importante que lea y respete los mensajes de **ADVERTENCIA** y **PRECAUCIÓN** de este manual. Guarde el manual en un lugar seguro y de fácil acceso para poder consultarlo en el futuro.



Si desea deshacerse de este producto, no lo mezcle con los residuos generales de su hogar. De conformidad con la legislación vigente, existe un sistema de recogida distinto para los productos electrónicos que requieren un procedimiento adecuado de tratamiento, recuperación y reciclado.

Las viviendas privadas en los estados miembros de la UE, en Suiza y Noruega pueden devolver gratuitamente sus productos electrónicos usados en los centros de recolección previstos o bien en una tienda minorista (si adquieren un producto similar nuevo). En el caso de los países que no se han mencionado en el párrafo anterior, póngase en contacto con las autoridades locales a fin de conocer el método de eliminación correcto. Al actuar siguiendo estas instrucciones, se asegurará de que el producto eliminado se someta a los procesos de tratamiento, recuperación y reciclaje necesarios, evitando de este modo efectos potencialmente negativos en el entorno y la salud humana.

### ⚠ ADVERTENCIA

- **No trate de instalar o reparar este producto usted mismo. La instalación o la reparación de este producto por parte de personas sin cualificación ni experiencia en equipos electrónicos y accesorios para automóviles puede ser peligrosa y puede exponerle al riesgo de sufrir una descarga eléctrica u otros peligros.**
- No intente utilizar la unidad mientras esté conduciendo. Asegúrese de salir de la carretera y aparcarse su vehículo en un lugar seguro antes de intentar utilizar los controles del dispositivo.

## ⚠ PRECAUCIÓN

- No permita que la unidad entre en contacto con líquidos y/o humedad. De lo contrario, podría producirse una descarga eléctrica. Asimismo, el contacto de esta unidad con líquidos podría provocar averías, humo y sobrecalentamientos.
- Mantenga siempre el volumen lo suficientemente bajo como para poder escuchar los sonidos que provienen del exterior.
- El CarStereo-Pass de Pioneer solo debe usarse en Alemania.

## En caso de problemas con el dispositivo

Si esta unidad no funcionase correctamente, póngase en contacto con su concesionario o con el centro de servicio PIONEER autorizado más cercano.

# Procedimientos iniciales

## Funcionamiento básico

### MVH-X380BT/180UI/180UBG/180UB/181UB

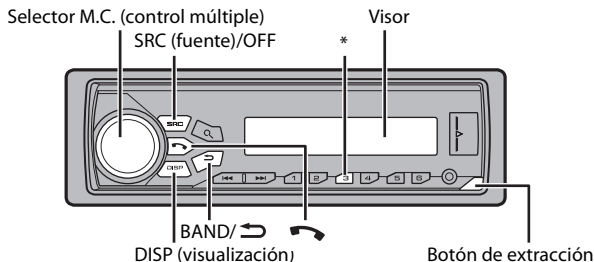

\* Las indicaciones del botón varían en función de la unidad.

## Mando a distancia

### NOTA

El mando a distancia se suministra solo con el modelo MVH-181UB.

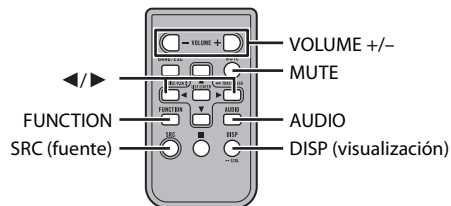

## Operaciones más frecuentes

Función	Operación	
	Unidad principal	Mando a distancia
Encendido*	Pulse <b>SRC/OFF</b> para encender la unidad. Mantenga pulsado <b>SRC/OFF</b> para apagar la unidad.	Pulse <b>SRC</b> para encender la unidad. Mantenga pulsado <b>SRC</b> para apagar la unidad.
Ajustar el volumen	Gire el selector <b>M.C.</b> .	Pulse <b>VOLUME + o -</b> . Pulse <b>MUTE</b> para silenciar la unidad. Vuelva a pulsarlo para recuperar el sonido.
Seleccionar una fuente	Pulse <b>SRC/OFF</b> varias veces.	Pulse <b>SRC</b> varias veces.
Cambiar la información mostrada	Pulse <b>DISP</b> varias veces.	Pulse <b>DISP</b> varias veces.

Función	Operación	
	Unidad principal	Mando a distancia
Volver a la visualización/ lista anterior	Pulse <b>BAND/</b> ↵ .	Pulse ◀/▶ para seleccionar la carpeta siguiente/anterior.
Volver a la visualización normal desde el menú principal	Mantenga pulsado <b>BAND/</b> ↵ .	-
Responder una llamada	Pulse ☎ .	-
Finalizar una llamada	Pulse ☎ .	-

\* Si el cable azul/blanco de esta unidad está conectado al terminal de control de relé de antena de automóvil, la antena del vehículo se extiende cuando se activa la fuente de esta unidad. Para replegar la antena, apague la fuente.

## Indicaciones en pantalla

Indicación	Descripción
↳	Aparece si existe un nivel inferior para un menú o una carpeta.
📶	Aparece cuando un teléfono Bluetooth está conectado a esta unidad con HFP (Perfil manos libres) (página 10) y parpadea mientras el teléfono están en espera. (Solo en los modelos compatibles con Bluetooth.)
🎵	Aparece cuando un reproductor de audio Bluetooth está conectado a esta unidad con A2DP (Perfil de distribución de audio avanzado) (página 10). (solo en los modelos compatibles con Bluetooth.)
🔊	Aparece al pulsar el botón 🔊.
LOC	Aparece si se ha ajustado la función de exploración local (página 17).
TP	Aparece si se está recibiendo un programa de tráfico.
TA	Aparece si se ha ajustado la función TA (anuncios de tráfico) (página 17).

Indicación	Descripción
SRtrv	Aparece si se ha ajustado la función de recuperación del sonido (página 17).
🔀	Aparece al ajustar aleatorio/reproducción aleatoria (excepto si BT AUDIO está seleccionado como fuente).
🔄	Aparece al ajustar la reproducción repetida (excepto si BT AUDIO está seleccionado como fuente).
📱	Aparece si se ha ajustado la función de control de iPod (página 10).
📶	Aparece si se establece una conexión Bluetooth (página 10). (Solo en los modelos compatibles con Bluetooth.)

## Extracción del frontal

Extraiga el frontal para evitar robos. Desconecte todos los cables y dispositivos conectados al frontal y apague la unidad antes de extraerlo.

### Extracción

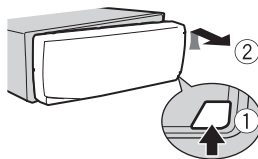

### Colocación

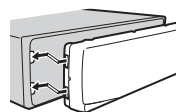

### 🔔 Importante

- Evite la exposición del frontal a impactos violentos.
- Guarde el frontal protegido de la luz solar directa y de las temperaturas elevadas.
- Guarde siempre el frontal desmontado en un estuche de protección o una bolsa.

## Preparación del mando a distancia

Antes de utilizarlo, retire la película aislante.



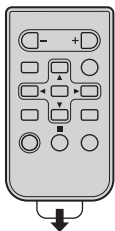

## Sustitución de la pila

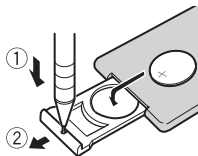

Coloque la pila CR2025 (3 V) con los polos positivo (+) y negativo (-) correctamente orientados.

### ⚠ ADVERTENCIA

- Guarde la pila lejos del alcance de los niños. En caso de ingestión de la pila, acuda inmediatamente a un médico.
- No exponga la pila ni el mando a distancia a un calor excesivo, como por ejemplo la luz solar directa o un fuego.

### ⚠ PRECAUCIÓN

- Existe riesgo de explosión si se sustituye la pila de forma incorrecta. Al sustituir la pila, utilice siempre una pila del mismo tipo.
- No manipule ni guarde la pila con herramientas u objetos metálicos.
- Si la pila presenta fugas, extraiga la pila y limpie el mando a distancia hasta que quede totalmente limpio. A continuación, coloque una pila nueva.
- Al desechar pilas o baterías usadas, respete siempre la legislación o las normativas sobre medio ambiente aplicables a su país o región.

### 🔁 Importante

- No guarde el mando a distancia en lugares con temperaturas elevadas o bajo la luz directa del sol.
- No permita que el mando a distancia se caiga al suelo, ya que podría interferir con el funcionamiento del pedal de freno o de aceleración.

## Menú de configuración

Al situar el contacto en ON después de la instalación, aparece [SET UP :YES] en el visor.

### 1 Presione el selector M.C..

El menú de configuración desaparece después de 30 segundos sin realizar operaciones. Si prefiere realizar la configuración en otro momento, gire el selector M.C. para seleccionar [NO] y presione para confirmar.

### 2 Gire el selector M.C. para seleccionar las opciones y, a continuación, presione para confirmar.

Para pasar a la siguiente opción del menú, tiene que confirmar la selección.

Opción del menú	Descripción
<b>LANGUAGE</b> [ENG] (inglés), [PYC](ruso), [TUR](turco)	Seleccione el idioma en el que debe aparecer la información de texto de un archivo de audio comprimido.
<b>CLOCK SET</b>	Ajuste el reloj.
<b>FM STEP</b> [100], [50]	Seleccione los pasos de la sintonización FM entre 100 kHz y 50 kHz.

### 3 [QUIT :YES] aparece una vez realizados todos los ajustes.

Para volver a la primera opción del menú de configuración, gire el selector M.C. para seleccionar [QUIT :NO] y, a continuación, presione para confirmar.

### 4 Presione el selector M.C. para confirmar los ajustes.

#### NOTAS

- Puede cancelar la configuración de los menús pulsando **SRC/OFF**.
- La configuración puede realizarse en cualquier momento desde los ajustes de SYSTEM (página 18) y los ajustes de INITIAL (página 6).

## Cancelación de la pantalla de demostración (DEMO OFF)

- 1 Presione el selector **M.C.** para que aparezca el menú principal.
- 2 Gire el selector **M.C.** para seleccionar [SYSTEM] y, a continuación, presione para confirmar.
- 3 Gire el selector **M.C.** para seleccionar [DEMO OFF] y, a continuación, presione para confirmar.
- 4 Gire el selector **M.C.** para seleccionar [YES] y, a continuación, presione para confirmar.

## Ajustes de INITIAL

- 1 Mantenga pulsado **SRC/OFF** hasta que se apague la unidad.
- 2 Mantenga pulsado **SRC/OFF** para mostrar el menú principal.
- 3 Gire el selector **M.C.** para seleccionar [INITIAL] y, a continuación, presione para confirmar.
- 4 Gire el selector **M.C.** para seleccionar una opción y, a continuación, presione para confirmar.

### NOTA

Las opciones varían en función de la unidad.

Opción del menú	Descripción
<b>FM STEP</b> [100], [50]	Seleccione los pasos de la sintonización FM entre 100 kHz y 50 kHz.

Opción del menú	Descripción
<b>SP-P/O MODE</b> [REAR/SUB.W]	Seleccione esta opción si hay un altavoz de gama completa conectado a los cables de salida de los altavoces traseros y un subwoofer conectado a la salida RCA.
[SUB.W/SUB.W]	Seleccione esta opción si hay un subwoofer pasivo conectado directamente a los cables de salida de los altavoces traseros y un subwoofer conectado a la salida RCA.
[REAR/REAR]	Seleccione esta opción si hay altavoces de gama completa conectados a los cables de salida de los altavoces traseros y a la salida RCA. Si hay un altavoz de gama completa conectado a los cables de salida de los altavoces traseros y no se utiliza la salida RCA, puede seleccionar [REAR/SUB.W] o [REAR/REAR].
<b>S/W UPDATE</b>	Seleccione esta opción para actualizar la unidad a la versión más reciente del software Bluetooth. Para obtener más información sobre el software Bluetooth y las actualizaciones, visite nuestro sitio web.
<b>SYSTEM RESET</b> [YES], [CANCEL]	Seleccione [YES] para inicializar los ajustes de la unidad. La unidad se reiniciará automáticamente. (Algunos de los ajustes se mantendrán incluso después de reiniciar la unidad, como la información de emparejamiento Bluetooth, etc.)

## Radio

Las frecuencias del sintonizador de esta unidad están pensadas para su utilización en Europa Occidental, Asia, Oriente Medio, África y Oceanía. Si se utiliza en otras áreas es posible que la recepción no sea correcta. La función RDS (Radio Data System) solo funciona en áreas en las que se emiten señales RDS correspondientes a emisoras FM.

## Recepción de emisoras memorizadas

- 1 Pulse **SRC/OFF** para seleccionar [RADIO].
- 2 Pulse **BAND/↔** para seleccionar la banda entre las opciones [FM1], [FM2], [FM3], [MW] o [LW].
- 3 Pulse un botón numérico (de 1/∧ a 6/↔).

### SUGERENCIA

Los botones **◀◀/▶▶** también pueden utilizarse para seleccionar una emisora memorizada cuando [SEEK] está ajustado en [PCH] en los ajustes de FUNCTION (página 17).

## Memoria de mejores emisoras (BSM)

Las seis emisoras con mejor señal se guardan en los botones numéricos (de 1/∧ a 6/↔).

- 1 Después de seleccionar la banda, presione el selector **M.C.** para que aparezca el menú principal.
- 2 Gire el selector **M.C.** para seleccionar [FUNCTION] y, a continuación, presione para confirmar.
- 3 Gire el selector **M.C.** para seleccionar [BSM] y, a continuación, presione para confirmar.

## Para buscar una emisora manualmente

- 1 Después de seleccionar la banda, pulse **◀◀/▶▶** para seleccionar una emisora.  
Mantenga pulsado **◀◀/▶▶** y suéltelo para buscar una emisora disponible. La exploración se detiene cuando la unidad recibe una emisora.  
Para cancelar la búsqueda local, pulse **◀◀/▶▶**.

### NOTA

[SEEK] debe estar ajustado en [MAN] en los ajustes de FUNCTION (página 17).

## Para almacenar las emisoras manualmente

- 1 Mientras recibe la emisora que desea guardar, mantenga pulsado uno de los botones numéricos (de 1/∧ a 6/↔) hasta que deje de parpadear.

## Utilización de las funciones de PTY

La unidad busca una emisora según la información de PTY (tipo de programa).

- 1 Pulse **🔍** durante la recepción FM.
- 2 Gire el selector **M.C.** para seleccionar un tipo de programa entre las opciones [NEWS/INFO], [POPULAR], [CLASSICS] y [OTHERS].
- 3 Presione el selector **M.C.**.  
La unidad empieza a buscar una emisora. Cuando la encuentra, muestra el nombre de su servicio de programas.

### NOTAS

- Para cancelar la búsqueda, presione el selector **M.C.**.
- El programa de algunas emisoras puede no coincidir con la indicación del PTY transmitido.
- Si ninguna emisora emite el tipo de programa que ha buscado, aparecerá [NOT FOUND] durante aproximadamente dos segundos y el sintonizador volverá a la emisora original.

### Lista PTY

Para obtener más información sobre la lista PTY, visite el siguiente sitio:  
<http://www.pioneer.eu/eur/products/25/121/tech/CarAudio/PTY.html>

## USB/iPod/AUX

### NOTA

La función iPod no está disponible para MVH-180UBG/180UB/181UB.

## Reproducción

Desconecte los auriculares del dispositivo antes de conectarlo a la unidad.

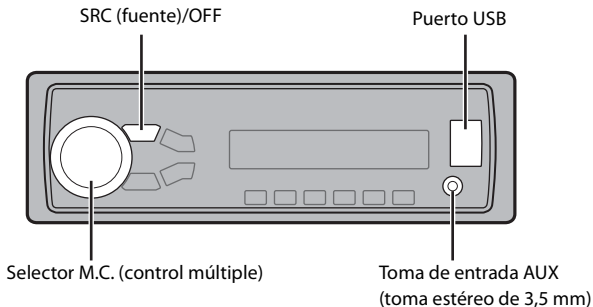

## Dispositivos USB (incluyendo Android)/iPod

- 1 Abra la tapa del puerto USB.
- 2 Conecte el dispositivo USB/iPod utilizando un cable adecuado.

### NOTA

Para cambiar automáticamente a la fuente [USB] cuando el dispositivo USB/iPod está conectado a la unidad, ajuste [USB AUTO] en [ON] en los ajustes SYSTEM (página 19).

### ⚠ PRECAUCIÓN

Utilice un cable Pioneer USB opcional (CD-U50E) para conectar el dispositivo USB, ya que cualquier dispositivo conectado directamente a la unidad sobresaldrá y podría resultar peligroso.

Antes de extraer el dispositivo, detenga la reproducción.

### Conexiones AOA

Para obtener más información sobre la conexión AOA, consulte la página 15.

### Conexión MTP

Puede conectar a la unidad un dispositivo con Android OS 4.0 o una versión posterior a través de MTP, utilizando el cable suministrado con el dispositivo. Sin embargo, en función del dispositivo conectado y del número de archivos en el dispositivo, es posible que no puedan reproducirse archivos de audio/canciones a través de MTP. Tenga en cuenta que la conexión MTP no es compatible con los formatos de archivo WAV y FLAC\* y no puede utilizarse con la función MIXTRAX.

\* Los archivos FLAC solo son compatibles con el MVH-180UI/180UBG/180UB/181UB.

### NOTA

Si utiliza una conexión MTP, [ANDROID WIRED] debe estar ajustado en [MEMORY] en los ajustes de SYSTEM (página 19).

## AUX

- 1 Inserte el miniconector estéreo en la toma de entrada AUX.
- 2 Pulse SRC/OFF para seleccionar [AUX] como fuente.

### NOTA

Si [AUX] está ajustado en [OFF] en los ajustes de SYSTEM, [AUX] no puede seleccionarse como fuente (página 19).

## Operaciones

Puede realizar varios ajustes en los ajustes de FUNCTION (página 16). Tenga en cuenta que las siguientes operaciones no pueden realizarse en un dispositivo AUX. Para controlar un dispositivo AUX, utilice el propio dispositivo.

Función	Operación
Seleccionar una carpeta/álbum*1	Pulse 1/∧ o 2/∨.
Seleccionar una pista/canción (capítulo)	Pulse ◀◀ o ▶▶.
Avanzar o retroceder rápidamente	Mantenga pulsado ◀◀ o ▶▶.

<b>Función</b>	<b>Operación</b>
Buscar un archivo en una lista	<ol style="list-style-type: none"> <li>1 Pulse  para mostrar la lista.</li> <li>2 Gire el selector <b>M.C.</b> para seleccionar el nombre del archivo (o carpeta) o la categoría que busca y, a continuación, presione para confirmar.</li> <li>3 Gire el selector <b>M.C.</b> para seleccionar el archivo que desee y, a continuación, presione para confirmar. Empieza la reproducción.</li> </ol>
Ver una lista de los archivos de la carpeta/categoría seleccionada*1	Presione el selector <b>M.C.</b> después de seleccionar una carpeta/categoría.
Reproducir una canción de la carpeta/categoría seleccionada*1	Mantenga presionado el selector <b>M.C.</b> después de seleccionar una carpeta/categoría.
Búsqueda alfabética (solo iPod)	<ol style="list-style-type: none"> <li>1 Pulse  para mostrar la lista.</li> <li>2 Gire el selector <b>M.C.</b> para seleccionar la lista de categorías deseadas y, a continuación, pulse  para pasar al modo de búsqueda alfabética. (Girar el selector <b>M.C.</b> dos veces también permite acceder al modo de búsqueda alfabética.)</li> <li>3 Gire el selector <b>M.C.</b> para elegir una letra y, a continuación, presione para ver la lista alfabética. Para cancelar la búsqueda alfabética, pulse <b>BAND/</b> .</li> </ol>
Reproducción repetida	Pulse <b>6/</b> .
Reproducción aleatoria	Pulse <b>5/</b> .
Reproducción aleatoria de todo (solo iPod)	Mantenga pulsado <b>5/</b> .

<b>Función</b>	<b>Operación</b>
Poner en pausa/reanudar la reproducción	Pulse <b>4/PAUSE</b> .
Recuperación de sonido*2	Pulse <b>3/S.Rtrv.</b> [1]: funciona con índices de compresión bajos [2]: funciona con índices de compresión altos
Volver a la carpeta raíz (solo USB)*1	Mantenga pulsado .
Cambiar de unidades en el dispositivo USB (Solo dispositivos compatibles con el protocolo de la clase de dispositivo de almacenamiento masivo USB)	Pulse <b>BAND/</b> .

\*1 Solo archivos de audio comprimido

\*2 Si la unidad no dispone de botón **3/S.Rtrv.**, la función de recuperación de sonido puede ajustarse mediante los ajustes de FUNCTION.

## Funciones útiles para iPod

### Modo de reproducción por asociación

Puede acceder a canciones a partir del artista, el álbum o el género que se está reproduciendo en cada momento.

**1** Mientras escucha una canción, mantenga pulsado para pasar al modo de reproducción por asociación.

**2** Gire el selector **M.C.** para seleccionar el modo ([ARTIST], [ALBUM], [GENRE]) y, a continuación, presione para confirmar.

La canción o álbum seleccionado se reproducirá después de la canción que está sonando.

### NOTA

Puede cancelar la reproducción de la canción o el álbum seleccionado si utiliza funciones no relacionadas con el modo de reproducción por asociación (como el avance o retroceso rápido).

## Control de iPod

Puede controlar la unidad a través de un iPod conectado.

Los siguientes modelos de iPod no son compatibles con esta función.

- iPod nano 1.ª generación, iPod con video

**1** Pulse **BAND**/ durante la reproducción y, a continuación, seleccione el modo de control.

[**CTRL iPod**]: la función de iPod de la unidad puede controlarse desde el iPod conectado.

[**CTRL AUDIO**]: la función de iPod de la unidad solo puede controlarse desde los botones de la unidad o el mando a distancia suministrado. En este modo, no es posible encender ni apagar el iPod conectado.

### NOTAS

- Al pulsar **iPod** también es posible cambiar el modo de control (solo para MVH-180UI).
- Si selecciona [**CTRL iPod**] como modo de control la reproducción de las canciones se pone en pausa. Utilice el iPod conectado para reanudar la reproducción.
- Es posible acceder a las siguientes operaciones desde la unidad, aunque el modo de control esté ajustado en [**CTRL iPod**].
  - Pausa, avance/retroceso rápido, selección de canción/capítulo
- El volumen solo puede ajustarse desde la unidad.

## Acerca de MIXTRAX (solo USB/iPod)

(Solo para MVH-X380BT)

La función MIXTRAX genera una mezcla ininterrumpida a partir de su biblioteca musical. Para obtener más información sobre los ajustes de MIXTRAX, consulte la página 20.

### NOTAS

- Esta función no es compatible con un dispositivo Android conectado a través de MTP.
- Mientras USB está seleccionado como fuente y se esté utilizando la función MIXTRAX, la función de recuperación de sonido está desactivada.
- En función del archivo o la canción, es posible que los efectos de sonido no estén disponibles.

**1** Pulse **3/MIX** para activar o desactivar MIXTRAX.

## Bluetooth

(Solo para MVH-X380BT)

### Conexión Bluetooth

#### **Importante**

Si hay tres dispositivos Bluetooth o más conectados (por ejemplo, un teléfono y un reproductor de audio), es posible que no funcionen correctamente.

**1** Active la función Bluetooth del dispositivo.

**2** Pulse  para ver el menú del teléfono.

**3** Gire el selector **M.C.** para seleccionar [**BT SETTING**] y, a continuación, presione para confirmar.

**4** Gire el selector **M.C.** para seleccionar [**ADD DEVICE**] y, a continuación, presione para confirmar.

La unidad empieza a buscar los dispositivos disponibles y los presenta en la lista de dispositivos.

- Para cancelar la búsqueda, presione el selector **M.C.**
- Si el dispositivo que busca no está en la lista, seleccione [**RE-SEARCH**].
- Si no hay ningún dispositivo disponible, aparece [**NOT FOUND**] en la pantalla.

**5** Gire el selector **M.C.** para seleccionar un dispositivo en la lista de dispositivos y, a continuación, presione para confirmar.

Mantenga presionado el selector **M.C.** para alternar entre la dirección del dispositivo Bluetooth y el nombre del dispositivo en la información mostrada.

**6** Seleccione [**Pioneer BT Unit**] en la pantalla del dispositivo.

**7** Asegúrese de que aparece el mismo número de 6 dígitos en esta unidad y en el dispositivo y, a continuación, seleccione "Sí" en el dispositivo.

## NOTAS

- Aparece [DEVICE FULL] si la unidad ya se ha emparejado con tres dispositivos. En este caso, elimine uno de los dispositivos emparejados. Consulte [DEL DEVICE] o [GUEST MODE] en los ajustes Bluetooth (página 11).
- En función del dispositivo, el código PIN puede ser obligatorio en el paso 7. En este caso, escriba [0000].

## SUGERENCIA

La conexión Bluetooth también puede establecerse detectando la unidad desde el dispositivo Bluetooth. Para hacerlo, la opción [VISIBLE] de los ajustes Bluetooth tiene que estar ajustada en [ON]. Para obtener más información sobre las operaciones con un dispositivo Bluetooth, consulte el manual de instrucciones suministrado con el dispositivo Bluetooth.

## Ajustes de Bluetooth

Opción del menú	Descripción
<b>DEVICELIST</b>	Muestra la lista de dispositivos Bluetooth emparejados. Aparece "*" en el nombre del dispositivo cuando se ha establecido la conexión Bluetooth.
<b>DEL DEVICE</b> [DELETE YES], [DELETE NO]	Elimine la información del dispositivo.
<b>ADD DEVICE</b>	Registre un nuevo dispositivo.
<b>A.CONN</b> [ON], [OFF]	Seleccione [ON] para conectar con un dispositivo Bluetooth automáticamente.
<b>VISIBLE</b> [ON], [OFF]	Seleccione [ON] para que un dispositivo Bluetooth pueda detectar la unidad cuando la unidad está conectada a través de Bluetooth a otro dispositivo.

Opción del menú	Descripción
<b>PIN CODE</b>	Cambie el código PIN. <ol style="list-style-type: none"><li>1 Presione el selector <b>M.C.</b> para que aparezca el modo de ajuste.</li><li>2 Gire el selector <b>M.C.</b> para seleccionar un número.</li><li>3 Presione el selector <b>M.C.</b> para mover el cursor a la siguiente posición.</li><li>4 Después de introducir el código PIN, mantenga presionado el selector <b>M.C.</b>.</li></ol> Después de introducir el código PIN, mantenga presionado el selector <b>M.C.</b> para volver a la pantalla de introducción del código PIN y cambiar el código PIN.
<b>DEV. INFO</b>	Alterne entre la dirección del dispositivo Bluetooth y el nombre del dispositivo en la información mostrada.
<b>GUEST MODE</b> [ON], [OFF]	Seleccione [ON] para pasar automáticamente a la pantalla [DEL DEVICE] si la unidad ya se ha emparejado con tres dispositivos.
<b>A.PAIRING</b> [ON], [OFF]	Seleccione [ON] para emparejar la unidad y el iPhone automáticamente si se conecta un iPhone a la unidad a través de USB. (Es posible que esta función no esté disponible, en función de la versión de iOS que utilice.)

## Teléfono Bluetooth

En primer lugar, establezca una conexión Bluetooth con el teléfono Bluetooth (página 10). Es posible conectar hasta dos teléfonos Bluetooth al mismo tiempo.

### Importante

- Si deja la unidad en espera para conectar con su teléfono a través de Bluetooth sin el motor encendido, consumirá batería del vehículo.
- Antes de realizar estas operaciones, asegúrese de aparcar el vehículo en un lugar seguro y aplicar el freno de estacionamiento.

## Para realizar una llamada telefónica

- 1 Pulse  para ver el menú del teléfono.

Si hay dos teléfonos conectados, primero aparece el nombre del teléfono y después un menú del teléfono. Para cambiar a otro teléfono, pulse de nuevo .

- 2 Gire el selector **M.C.** para seleccionar [RECENTS] o [PHONE BOOK] y, a continuación, presione para confirmar.

Si selecciona [PHONE BOOK], continúe con el paso 4.

- 3 Gire el selector **M.C.** para seleccionar [MISSED], [DIALLED] o [RECEIVED] y, a continuación, presione para confirmar.

- 4 Gire el selector **M.C.** para seleccionar un nombre o un número de teléfono y, a continuación, presione para confirmar.

Empieza la llamada telefónica.



## Para responder una llamada entrante

- 1 Pulse  al recibir una llamada.

### SUGERENCIA



Si hay dos teléfonos conectados a la unidad a través de Bluetooth y se recibe una llamada mientras uno de los teléfonos se está utilizando para una llamada, aparecerá un mensaje en la pantalla. Para responder a la llamada entrante, tendrá que finalizar la llamada en curso.



## Funcionamiento básico

Función	Operación
Finalizar una llamada	Pulse  .
Rechazar una llamada entrante	Mantenga pulsado  al recibir una llamada.
Alternar entre la llamada en curso y una llamada en espera	Presione el selector <b>M.C.</b> .
Cancelar una llamada en espera	Mantenga pulsado  .
Ajuste el volumen de la voz del interlocutor (si está activado el modo privado, esta función no está disponible).	Gire el selector <b>M.C.</b> durante la llamada.

Función	Operación
Activar o desactivar el modo de privacidad	Pulse <b>BAND</b> /  durante la llamada.

## Para memorizar números de teléfono

- 1 Seleccione un número de teléfono de una agenda o el historial de llamadas.
- 2 Mantenga pulsado uno de los botones numéricos (de 1/  a 6/). El contacto se guarda en el número de memoria seleccionado.

Para realizar una llamada a partir de un número memorizado, pulse uno de los botones numéricos (de 1/  a 6/) y, a continuación, presione el selector **M.C.**.

## Reconocimiento de voz (solo para iPhone)

Esta función solo está disponible si hay un iPhone con función de reconocimiento de voz conectado a la unidad a través de Bluetooth.

- 1 Mantenga pulsado  para activar el modo de reconocimiento de voz.
- 2 Mantenga presionado el selector **M.C.** y pronuncie las órdenes de control por voz hablando directamente al micrófono.

Para salir del modo de reconocimiento de voz, pulse **BAND**/.



### NOTA

Para obtener información sobre las funciones de reconocimiento de voz, consulte el manual suministrado con el iPhone.

## Menú del teléfono

Opción del menú	Descripción
<b>RECENTS</b>	Muestra el historial de llamadas perdidas.
[MISSED]	
[DIALLED]	Muestra el historial de llamadas realizadas.
[RECEIVED]	Muestra el historial de llamadas recibidas.



Opción del menú	Descripción
<b>PHONE BOOK*</b> <sup>1</sup>	Muestra los contactos transferidos desde su teléfono. Ajuste la opción [VISIBLE] de los ajustes de Bluetooth en [ON] para ver los contactos desde esta unidad.
<b>PRESET 1-6</b>	Recupera los números de teléfono memorizados. También puede recuperar los números de teléfono memorizados pulsando los botones numéricos (de 1/  a 6/  ).
<b>A.ANSR*</b> <sup>2</sup> [ON], [OFF]	Seleccione [ON] para responder una llamada entrante automáticamente.
<b>R.TONE</b> [ON], [OFF]	Seleccione [ON] si no se escucha el tono de llamada en los altavoces del coche. En función del teléfono conectado, es posible que la función no esté activa.
<b>PB INVT</b>	Invierta el orden de los nombres de la agenda (vista de nombre).
<b>PB A.SYNC</b> [ON], [OFF]	<p>Seleccione si desea o no transferir los contactos de su teléfono automáticamente cuando su teléfono está conectado a la unidad.</p> <ul style="list-style-type: none"> <li>• Cuando se conecta por primera vez, los contactos de su teléfono se transfieren automáticamente, independientemente del ajuste [PB A.SYNC].</li> <li>• Si cambia de [ON] a [OFF], la sincronización automática se realizará en la siguiente conexión.</li> <li>• Durante la sincronización automática, no puede cancelar la sincronización, incluso si selecciona [OFF].</li> </ul>
<b>BT SETTING</b>	Puede ajustar diferentes valores para conexiones de Bluetooth. Para obtener más información sobre los ajustes de Bluetooth, consulte la página 11.

\*1 Los contactos de su teléfono en principio se transfieren automáticamente al conectar el teléfono. Si no sucede así, utilice el teléfono para transferir los contactos.

\*2 Si hay dos teléfonos conectados, esta función no se aplica en las llamadas entrantes recibidas mientras uno de los teléfonos se está utilizando para una llamada.

## Audio Bluetooth







### Importante

- En función del reproductor de audio Bluetooth conectado a esta unidad, las operaciones disponibles quedarán limitadas a los dos niveles siguientes:
  - A2DP (Perfil de distribución de audio avanzado) solo puede reproducir canciones en su reproductor de audio.
  - AVRCP (Perfil de control remoto de audio/vídeo) permite realizar funciones como reproducir, poner en pausa, seleccionar una canción, etc.
- El sonido del reproductor de audio Bluetooth se silenciará mientras se utiliza el teléfono.
- Cuando se utiliza el reproductor de audio Bluetooth, no es posible la conexión automática con un teléfono Bluetooth.
- En función del tipo de reproductor de audio Bluetooth conectado a la unidad, el funcionamiento y la información mostrada pueden variar, según la disponibilidad y las funcionalidades.

- 1 Establezca una conexión Bluetooth con el reproductor de audio Bluetooth.
- 2 Pulse SRC/OFF para seleccionar [BT AUDIO] como fuente.
- 3 Pulse BAND/  para iniciar la reproducción.

### Funcionamiento básico

Puede realizar varios ajustes en los ajustes de FUNCTION (página 16).

Función	Operación
Avanzar o retroceder rápidamente	Mantenga pulsado  o  .
Seleccionar una pista	Pulse  o  .
Reproducción repetida*	Pulse 6/  .
Reproducción aleatoria*	Pulse 5/  .
Poner en pausa/reanudar la reproducción	Pulse 4/PAUSE.

Función	Operación
Buscar un archivo en una lista	<ol style="list-style-type: none"> <li>1 Pulse  para mostrar una lista.</li> <li>2 Gire el selector <b>M.C.</b> para seleccionar el nombre de carpeta que desee y, a continuación, presione para confirmar.</li> <li>3 Gire el selector <b>M.C.</b> para seleccionar el archivo que desee y, a continuación, presione para confirmar.</li> </ol> <p>Empieza la reproducción.</p>

\* En función del dispositivo conectado, es posible que estas operaciones no estén disponibles.

## Modo app

(El modo APP no está disponible para MVH-180UBG/180UB/181UB.)  
Puede escuchar el audio de una aplicación de un iPhone/dispositivo Android a través de la unidad. En algunos casos, puede incluso controlar la aplicación utilizando la unidad.

Para obtener más información sobre los dispositivos compatibles, visite nuestro sitio web.

### Importante

El uso de aplicaciones de terceros puede implicar o necesitar la puesta a disposición de información de identificación personal, bien mediante la creación de una cuenta de usuario o de algún otro modo, y, para ciertas aplicaciones, la puesta a disposición de datos de geoubicación.

TODAS LAS APLICACIONES DE TERCEROS SON RESPONSABILIDAD EXCLUSIVA DE LOS PROVEEDORES, INCLUIDAS SIN LIMITACIÓN LA RECOPIACIÓN Y LA SEGURIDAD DE LOS DATOS DE USUARIO Y LAS PRÁCTICAS DE PRIVACIDAD. AL ACCEDER A APLICACIONES DE TERCEROS, USTED SE MANIFIESTA DE ACUERDO EN REVISAR LOS TÉRMINOS DE SERVICIO Y LAS POLÍTICAS DE PRIVACIDAD DE LOS PROVEEDORES. SI NO ESTÁ DE ACUERDO CON LOS TÉRMINOS O LAS POLÍTICAS DE ALGÚN PROVEEDOR O NO CONSIENTE EL USO DE DATOS DE GEOUBICACIÓN DONDE SEA APLICABLE, NO UTILICE ESTAS APLICACIONES DE TERCEROS.

### Para usuarios de iPhone

Esta función es compatible con dispositivos iPhone y iPod touch con iOS 5.0 o una versión posterior.

### Para usuarios de dispositivos Android

Esta función es compatible con dispositivos con Android OS 2.3 o posterior instalado y que sean compatibles con los perfiles de Bluetooth SPP (Perfil de puerto de serie) y A2DP (Perfil de distribución de audio avanzado).

### NOTA

PIONEER NO SE HACE RESPONSABLE DE APPS O CONTENIDOS DE OTROS PROVEEDORES, EN RELACIÓN CON ASPECTOS COMO SU PRECISIÓN, SU EXACTITUD Y OTROS ASPECTOS. EL CONTENIDO Y LAS FUNCIONALIDADES DE DICHAS APPS SON RESPONSABILIDAD EXCLUSIVA DEL PROVEEDOR DE CADA APP.

## Reproducción de una aplicación a través de la unidad

La conexión Bluetooth está disponible en el modelo MVH-X380BT.

### 1 Conecte el dispositivo móvil a esta unidad.

- iPhone a través de USB (página 8)
- Dispositivos Android a través de Bluetooth (página 10)

### 2 Presione el selector **M.C.** para que aparezca el menú principal.

### 3 Gire el selector **M.C.** para seleccionar [SYSTEM] y, a continuación, presione para confirmar.

### 4 Gire el selector **M.C.** para seleccionar [APP CONN.SET] y, a continuación, presione para confirmar.

### 5 Gire el selector **M.C.** para seleccionar una de las opciones siguientes.

- Seleccione [WIRED] para un iPhone.
- Seleccione [BLUETOOTH] para un dispositivo Android.

### 6 Pulse **SRC/OFF** para seleccionar [APP].

### 7 Utilice el dispositivo móvil para iniciar la aplicación.

## Funcionamiento básico

Puede realizar varios ajustes en los ajustes de FUNCTION (página 16).

Función	Operación
Seleccionar una pista	Pulse <b>◀◀</b> o <b>▶▶</b> .
Avanzar o retroceder rápidamente	Mantenga pulsado <b>◀◀</b> o <b>▶▶</b> .
Poner en pausa/reanudar la reproducción	Pulse <b>BAND/⏸</b> .

## Modo remoto de automóvil

(El modo remoto de automóvil para iPhone no está disponible para MVH-180UBG/180UB/181UB.)

Puede utilizar la unidad desde una aplicación remota de automóvil instalada en un dispositivo iPhone/Android. En algunos casos, puede controlar aspectos de la aplicación, como por ejemplo la selección de fuente o la pausa, etc., utilizando la unidad.

Para obtener más información sobre las operaciones que están disponibles en la aplicación, consulte la sección de ayuda de la aplicación.

### ADVERTENCIA

No trate de controlar la aplicación mientras conduce. Detenga y apague el vehículo en un lugar seguro antes de intentar usar los controles de la aplicación.

#### Para usuarios de iPhone

Esta función es compatible con dispositivos iPhone y iPod touch con iOS 8.0 o una versión posterior.

#### Para usuarios de dispositivos Android

Esta función es compatible con dispositivos con Android OS 4.1 o posterior instalado y que sean compatibles con los perfiles de Bluetooth SPP (Perfil de puerto de serie) y AOA (Android Open Accessory) 2.0.

## Cómo realizar la conexión remota del automóvil

La conexión Bluetooth está disponible en el modelo MVH-X380BT.

- 1 Conecte el dispositivo móvil a esta unidad.**
  - Dispositivos iPhone/Android a través de USB (página 8)
  - Dispositivos Android a través de Bluetooth (página 10)
- 2 Presione el selector M.C. para que aparezca el menú principal.**
- 3 Gire el selector M.C. para seleccionar [SYSTEM] y, a continuación, presione para confirmar.**
- 4 Gire el selector M.C. para seleccionar [APP CONN.SET] y, a continuación, presione para confirmar.**
- 5 Gire el selector M.C. para seleccionar una de las opciones siguientes.**
  - Seleccione [WIRED] para un dispositivo conectado a través de USB.
  - Seleccione [BLUETOOTH] para un dispositivo Android conectado a través de Bluetooth.Continúe con el paso 9 si selecciona la conexión USB para iPhone o la conexión Bluetooth.
- 6 Pulse BAND/↵ para ver la lista de menú anterior.**
- 7 Gire el selector M.C. para seleccionar [ANDROID WIRED] y, a continuación, presione para confirmar.**
- 8 Gire el selector M.C. para seleccionar [APP CONTROL] para un dispositivo Android conectado a través de USB.**

Si se ha seleccionado [ON] en [PAPP AUTO ON] (página 19), se inicia la aplicación de control a distancia del coche en el dispositivo Android y el proceso habrá finalizado.

### NOTA

Si la aplicación de control a distancia del coche no está instalada en su dispositivo Android, aparece un mensaje que le pide que instale la aplicación en su dispositivo Android. Seleccione [OFF] en [PAPP AUTO ON] para borrar el mensaje (página 19).

**9** Pulse **SRC/OFF** para seleccionar una fuente.

**10** Mantenga pulsado el selector **M.C.**.

La aplicación remota de automóvil del dispositivo móvil se inicia.

## Cómo escuchar música en Android

**1** Pulse **SRC/OFF** para seleccionar [ANDROID].

### Funcionamiento básico

Función	Operación
Seleccionar una pista	Pulse <b>I◀◀ o ▶▶I</b> .
Avanzar o retroceder rápidamente	Mantenga pulsado <b>I◀◀ o ▶▶I</b> .
Poner en pausa/reanudar la reproducción	Pulse <b>4/PAUSE</b> .
Recuperación de sonido*	Pulse <b>3/S.Rtrv</b> . [1]: funciona con índices de compresión bajos [2]: funciona con índices de compresión altos

\* Si la unidad no dispone de botón **3/S.Rtrv**, la función de recuperación de sonido puede ajustarse mediante los ajustes de FUNCTION.

## Ajustes

Puede ajustar diferentes valores en el menú principal.

**1** Presione el selector **M.C.** para que aparezca el menú principal.

**2** Gire el selector **M.C.** para seleccionar una de las categorías siguientes y, a continuación, presione para confirmar.

- Ajustes de FUNCTION (página 16)

- Ajustes de AUDIO (página 17)
- Ajustes de SYSTEM (página 18)
- Ajustes de ILLUMINATION (página 20)
- Ajustes de MIXTRAX (página 20)



**3** Gire el selector **M.C.** para seleccionar las opciones y, a continuación, presione para confirmar.

### NOTAS

- Las opciones del menú asociadas a Bluetooth de las tablas siguientes no están disponibles para MVH-180UI/180UBG/180UB/181UB.
- Las opciones del menú asociadas a iPod de las tablas siguientes no están disponibles para MVH-180UBG/180UB/181UB.
- Las opciones del menú asociadas al modo APP de las tablas siguientes no están disponibles para MVH-180UBG/180UB/181UB.

## Ajustes de FUNCTION

Los elementos de los menús varían en función de la fuente.

Opción del menú	Descripción
<b>FM SETTING</b> <input type="button" value="RADIO"/>	[TALK], [STANDARD], [MUSIC] Ajusta el nivel de calidad del sonido a las condiciones de señal de la emisión de la banda FM. (Disponible solo si se selecciona la banda FM.)
<b>BSM</b> <input type="button" value="RADIO"/>	Las seis emisoras con mejor señal se guardan en los botones numéricos (de <b>1/</b>  a <b>6/</b>  ) automáticamente.
<b>REGIONAL</b> <input type="button" value="RADIO"/>	[ON], [OFF] Limita la recepción a los programas regionales específicos cuando se selecciona AF (búsqueda de frecuencias alternativas). (Disponible solo si se selecciona la banda FM.)

Opción del menú	Descripción
<b>LOCAL</b> RADIO	
<b>FM:</b> [OFF], [LV1], [LV2], [LV3], [LV4] <b>MW/LW:</b> [OFF], [LV1], [LV2]	Limita las emisoras sintonizadas en función de la intensidad de la señal.
<b>TA</b> RADIO	
[ON], [OFF]	Recibe la información de tráfico actual, si está disponible. (Disponible solo si se selecciona la banda FM.)
<b>AF</b> RADIO	
[ON], [OFF]	Permite a la unidad volver a sintonizar una frecuencia diferente que ofrezca la misma emisora. (Disponible solo si se selecciona la banda FM.)
<b>NEWS</b> RADIO	
[ON], [OFF]	Interrumpe la fuente activa con programas de noticias. (Disponible solo si se selecciona la banda FM.)
<b>SEEK</b> RADIO	
[MAN], [PCH]	Permite utilizar los botones ◀◀ o ▶▶ para buscar emisoras una a una (sintonización manual) o seleccionar una emisora a partir de los canales memorizados.
<b>SEL DEVICE</b> APP BT AUDIO	
	Conecte un dispositivo Bluetooth en la lista.

Opción del menú	Descripción
<b>S.RTRV</b> USB iPod APP BT AUDIO ANDROID	
[1] (funciona con índices de compresión bajos), [2] (funciona con índices de compresión altos), [OFF]	Mejora el audio comprimido y recupera un sonido de calidad. No disponible si: <ul style="list-style-type: none"> <li>• USB está seleccionado como fuente y la función MIXTRAX está activada.</li> <li>• Se reproduce un archivo FLAC. (Disponible para MVH-180UI/180UBG/180UB/181UB)</li> </ul>
<b>AUDIO BOOK</b> iPod	
[FASTER], [NORMAL], [SLOWER]	Cambia la velocidad de reproducción. (No está disponible si [CTRL iPod] está seleccionado en el modo de control.)
<b>PAUSE</b> APP	
	Pone en pausa o reanuda la reproducción.
<b>PLAY</b> BT AUDIO	
	Inicio de la reproducción.
<b>STOP</b> BT AUDIO	
	Parada de la reproducción.

## Ajustes de AUDIO

Opción del menú	Descripción
<b>FADER</b> *1	
	Ajuste el balance de los altavoces delanteros y traseros.
<b>BALANCE</b>	
	Ajuste el balance de los altavoces derechos e izquierdos.

Opción del menú	Descripción
<b>EQ SETTING</b>	
[SUPER BASS], [POWERFUL], [NATURAL], [VOCAL], [CUSTOM1], [CUSTOM2], [FLAT]	<p>Seleccione o personalice la curva del ecualizador.</p> <p>[CUSTOM1] puede ajustarse por separado para cada fuente. Sin embargo, cada una de las siguientes combinaciones presenta automáticamente el mismo ajuste.</p> <ul style="list-style-type: none"> <li>• USB, iPod, ANDROID y APP (iPhone)</li> <li>• BT AUDIO, ANDROID y APP (Android)</li> </ul> <p>[CUSTOM2] es un ajuste compartido utilizado para todas las fuentes.</p> <p>También puede cambiar el ecualizador presionando <b>EQ</b>  repetidamente (solo para MVH-180UBG/180UB/181UB).</p>
<p>Seleccione la banda y el nivel del ecualizador para personalizar todavía más la configuración.</p> <p><b>Banda del ecualizador:</b> [80HZ], [250HZ], [800HZ], [2.5KHZ], [8KHZ]</p> <p><b>Nivel del ecualizador:</b> de [+6] a [-6]</p>	

<b>LOUDNESS</b>	
[OFF], [LOW], [MID], [HI]	Permite aplicar compensación para disfrutar de un sonido nítido con el volumen más bajo.

<b>SUB.W*2</b>	
[NOR], [REV], [OFF]	Seleccione la fase del subwoofer.

<b>SUB.W CTRL*2*3</b>	
<p><b>Frecuencia de corte:</b> [50HZ], [63HZ], [80HZ], [100HZ], [125HZ], [160HZ], [200HZ]</p> <p><b>Nivel de salida:</b> de [-24] a [+6]</p> <p><b>Nivel de curva:</b> [-12], [-24]</p>	El subwoofer solo emite las frecuencias por debajo del intervalo seleccionado.

<b>BASS BOOST</b>	
De [0] a [+6]	Seleccione el nivel de intensificación de graves.

Opción del menú	Descripción
<b>HPF SETTING</b>	
<p><b>Frecuencia de corte:</b> [OFF], [50HZ], [63HZ], [80HZ], [100HZ], [125HZ], [160HZ], [200HZ]</p> <p><b>Nivel de curva:</b> [-12], [-24]</p>	Los altavoces solo emiten frecuencias por encima del punto de corte del filtro de paso alto (HPF).
<b>SLA</b>	
De [+4] a [-4]	<p>Ajusta el nivel de volumen de cada fuente excepto FM.</p> <p>Cada una de las siguientes combinaciones presenta automáticamente el mismo ajuste.</p> <ul style="list-style-type: none"> <li>• USB, iPod, ANDROID y APP (iPhone)</li> <li>• BT AUDIO, ANDROID y APP (Android)</li> </ul>

\*1 No está disponible si [SUB.W/SUB.W] está seleccionado en [SP-P/O MODE], en los ajustes de INITIAL (página 6).

\*2 No está disponible si [REAR/REAR] está seleccionado en [SP-P/O MODE], en los ajustes de INITIAL (página 6).

\*3 No está disponible si [OFF] está seleccionado en [SUB.W].

## Ajustes de SYSTEM

También puede acceder a estos menús cuando la unidad está apagada.

Opción del menú	Descripción
<b>LANGUAGE</b>	
[ENG](inglés), [PYC](ruso), [TUR](turco)	Seleccione el idioma en el que debe aparecer la información de texto de un archivo de audio comprimido.
<b>CLOCK SET</b>	
	Ajuste el reloj (página 5).
<b>12H/24H</b>	
[12H], [24H]	Seleccione el formato de la hora.

Opción del menú	Descripción
<b>AUTO PI</b> [ON], [OFF]	Busca una emisora diferente con la misma programación, aunque se haya seleccionado una emisora memorizada.
<b>AUX</b> [ON], [OFF]	Ajuste esta opción en [ON] si utiliza un dispositivo auxiliar conectado a la unidad.
<b>USB AUTO</b> [ON], [OFF]	Seleccione [ON] para cambiar automáticamente a la fuente [USB] cuando un dispositivo USB/iPod está conectado a la unidad. Seleccione [OFF] cuando se está conectando un dispositivo USB/iPod a la unidad solo para carga.
<b>BT AUDIO</b> [ON], [OFF]	Activa o desactiva la señal Bluetooth.
<b>MUTE MODE</b> (Solo disponible para MVH-180UI) [MUTE], [20dB ATT], [10dB ATT]	Silencia o atenúa el sonido automáticamente cuando se recibe una señal de un equipo con una función de silenciamiento.
<b>PW SAVE*</b> [ON], [OFF]	Reduce el consumo de la batería. La activación de la fuente es la única operación permitida cuando esta función está activada.

Opción del menú	Descripción
<b>BT MEM CLEAR</b> [YES], [CANCEL]	Borra los datos del dispositivo Bluetooth (lista de dispositivos, código PIN, historial de llamadas, agenda, números de teléfono memorizados) guardados en la unidad. Aparece [CLEARED] una vez borrados los datos.
<b>BT VERSION</b>	Muestra la versión del sistema de la unidad y el módulo Bluetooth.
<b>APP CONN.SET</b> [WIRED], [BLUETOOTH]	Seleccione el método de conexión adecuado en función de su dispositivo.
<b>ANDROID WIRED</b> [MEMORY], [APP CONTROL]	Seleccione el método de conexión adecuado en función de su dispositivo Android.
<b>P.APP AUTO ON</b> [ON], [OFF]	Seleccione [ON] para iniciar automáticamente la aplicación de control a distancia del coche si se conecta un dispositivo Android a la unidad a través de AOA. (No está disponible si [MEMORY] está seleccionado en [ANDROID WIRED].)

\* [PW SAVE] se cancela y se desconecta la batería del vehículo, por lo que tendrá que volver a encenderse una vez conectada de nuevo la batería. Si [PW SAVE] está desactivado, en función de los métodos de conexión, es posible que la unidad continúe consumiendo energía de la batería si el contacto del vehículo no incorpora una posición ACC (accesorio).

## Ajustes de ILLUMINATION

Opción del menú	Descripción
<b>DIM SETTING</b>	
[SYNC CLOCK], [MANUAL]	Modifica el brillo del visor.
<b>BRIGHTNESS</b>	
De [1] a [10]	Modifica el brillo del visor. Los intervalos de ajuste disponibles varían en función de [DIM SETTING].

## Ajustes de MIXTRAX

(Solo para MVH-X380BT)

Opción del menú	Descripción
<b>SHORT MODE</b>	
[1.0 MIN], [1.5 MIN], [2.0 MIN], [2.5 MIN], [3.0 MIN], [OFF]	Seleccione la duración del tiempo de reproducción.
<b>MIX PATTERN</b>	
[SOUND LEVEL]	Cambie los efectos especiales de MIXTRAX en función del nivel de audio. El patrón de mezcla cambia en función del nivel de sonido.
[LOW PASS]	El patrón de mezcla cambia en función del nivel de graves.
[RANDOM]	El patrón de mezcla cambia de forma aleatoria en función del modo de nivel de sonido y el modo de paso bajo.
<b>DISP FX</b>	
[ON], [OFF]	Activa o desactiva los efectos especiales MIXTRAX.

Opción del menú	Descripción
<b>CUT IN FX</b>	
[ON], [OFF]	Activa o desactiva los efectos de sonido MIXTRAX durante el cambio manual de pistas.



# Conexiones/instalación

## Conexiones

### Importante

- Si instala esta unidad en un vehículo sin posición ACC (accesorio) en el contacto, si no conecta el cable rojo al terminal que detecta el funcionamiento de la llave de contacto la batería podría agotarse.



Posición ACC



Sin posición ACC

- Si utiliza esta unidad en condiciones diferentes de las descritas, podría producirse un incendio o una avería.
  - Vehículos con una batería de 12 V y una conexión a tierra negativa.
  - Altavoces de 50 W (valor de salida) y de entre 4  $\Omega$  y 8  $\Omega$  (valor de impedancia).
- Para impedir un cortocircuito, un sobrecalentamiento o una avería, siga las indicaciones descritas a continuación.
  - Desconecte el terminal negativo de la batería antes de la instalación.
  - Fije el cable con abrazaderas de cable o cinta adhesiva. Envuelva con cinta adhesiva los cables que estén en contacto con piezas metálicas, para protegerlos.

- Aleje los cables de piezas en movimiento, como la palanca de cambios o las guías de los asientos.
  - Aleje los cables de lugares calientes, como por ejemplo las salidas de la calefacción.
  - No conecte el cable amarillo a la batería pasándolo a través del orificio del compartimento del motor.
  - Cubra los conectores de cables desconectados con cinta aislante.
  - No acorte ningún cable.
  - Nunca corte el aislamiento del cable de alimentación de esta unidad para compartir la potencia con otros dispositivos. La capacidad de corriente del cable es limitada.
  - Utilice un fusible del nivel especificado.
  - Nunca conecte el cable negativo del altavoz directamente a tierra.
  - Nunca agrupe diferentes cables negativos de varios altavoces.
- Cuando esta unidad está encendida, las señales de control se envían a través del cable azul/blanco. Conecte este cable al terminal de control remoto del sistema de un amplificador externo o al terminal de control de relé de antena de automóvil (máx. 300 mA 12 V CC). Si el vehículo incorpora una antena en el cristal, conéctela al terminal de

alimentación de intensificación de la antena.

- Nunca conecte el cable azul/blanco al terminal de alimentación de un amplificador externo ni al terminal de alimentación de la antena para automóvil. De lo contrario, la batería podría agotarse o podría producirse una avería.
- El cable negro es el cable de tierra. Los cables de tierra de esta unidad y de otros equipos (especialmente productos de alto voltaje como amplificadores) deben conectarse por separado. De lo contrario, podrían desprenderse por accidente y provocar un incendio o una avería.

## Esta unidad

MVH-X380BT/180UI/180UBG/180UB/181UB

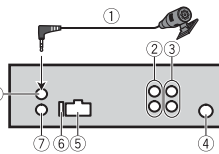

- Micrófono 4 m (solo para MVH-X380BT)
- Salida trasera o salida de subwoofer
- Salida frontal (solo para MVH-X380BT/180UI)
- Entrada de antena
- Entrada de cable de alimentación input

- Fusible (10 A)
- Entrada de mando a distancia con cable (solo para MVH-X380BT/180UI)  
Puede conectarse un adaptador de mando a distancia con cable (vendido por separado).
- Entrada de micrófono (solo para MVH-X380BT)

## Cable de alimentación

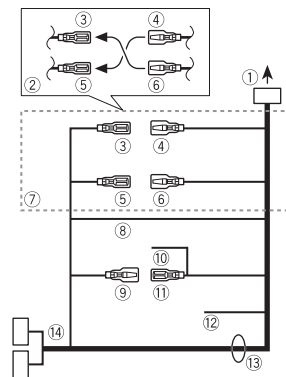

- A entrada de cable de alimentación
- En función del tipo de vehículo, la función de ③ y ⑤ puede ser diferente. En este caso, asegúrese de conectar ④ a ⑤ y ⑥ a ③.
- Amarillo Reserva (o adicional)
- Amarillo

Conectar al terminal de alimentación constante de 12 V.

- ⑤ Rojo  
Adicional (o reserva)  
⑥ Rojo  
Conectar al terminal controlado por el interruptor de encendido (12 V CC).

⑦ Conecte cada cable con el cable del mismo color.

- ⑧ Negro (tierra del chasis)  
⑨ Azul/blanco

La posición de las clavijas del conector ISO será diferente en función del tipo de vehículo.

Conecte ⑨ y ⑪ cuando la clavija 5 sea de control de antena. En otro tipo de vehículo, nunca conecte ⑨ y ⑪.

- ⑩ Azul/blanco  
Conectar al terminal de control del sistema del amplificador (máx. 300 mA 12 V CC).

- ⑪ Azul/blanco  
Conectar al terminal de control de relé de antena de automóvil (máx. 300 mA 12 V CC).

- ⑫ Amarillo/negro (solo para MVH-180UI)

Si utiliza equipos con función de silenciamiento, conecte este cable al cable de silenciamiento de audio de dicho equipo. De lo contrario, deje el cable de silenciamiento de audio libre de conexiones.

- ⑬ Cables de los altavoces  
Blanco: frontal izquierdo ⊕  
Blanco/negro: frontal izquierdo ⊖  
Gris: frontal derecho ⊕

Gris/negro: frontal derecho ⊖

Verde: ⊕ izquierdo trasero o subwoofer ⊕

Verde/negro: ⊖ izquierdo trasero o subwoofer ⊖

Violeta: ⊕ derecho trasero o subwoofer ⊕

Violeta/negro: ⊖ derecho trasero o subwoofer ⊖

- ⑭ Conector ISO

En algunos vehículos, es posible que el conector ISO esté dividido en dos. En este caso, asegúrese de realizar la conexión a los dos conectores.

## NOTAS

- Cambie el menú inicial de esta unidad. Consulte [SP-P/O MODE] (página 6). La salida de subwoofer de esta unidad es monoaural.
- Si utiliza un subwoofer de 70 W (2 Ω), asegúrese de conectar el subwoofer a los cables violeta y violeta/negro de esta unidad. No conecte nada a los cables verde y verde/negro.

## Amplificador (vendido por separado)

Realice estas conexiones cuando utilice el amplificador opcional.

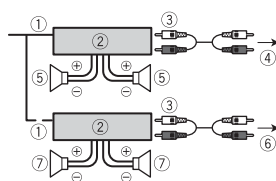

- ① Control remoto del sistema  
Conectar al cable azul/blanco.
  - ② Amplificador (vendido por separado)
  - ③ Conectar con cables RCA (vendidos por separado)
  - ④ A la salida frontal\*
  - ⑤ Altavoz frontal\*
  - ⑥ A salida trasera o salida de subwoofer
  - ⑦ Altavoz trasero o subwoofer
- \* Solo para MVH-X380BT/180UI

## Instalación

### Importante

- Compruebe todas las conexiones y sistemas antes de la instalación definitiva.
- No utilice piezas no homologadas, ya que podrían producirse averías.
- Consulte con su distribuidor si la instalación requiere el taladrado de orificios u otras modificaciones en el vehículo.
- No instale esta unidad en los siguientes lugares:
  - donde pueda interferir con el control del vehículo.

– donde pueda lesionar a un pasajero en caso de parada brusca.

- El láser semiconductor puede resultar dañado en caso de recalentamiento. Instale esta unidad lejos de lugares calientes, como por ejemplo las salidas de la calefacción.
- La unidad funciona en su nivel óptimo cuando se instala en ángulos inferiores a 60°.
- Al realizar la instalación, asegúrese de que la dispersión del calor es correcta durante la utilización de la unidad, deje espacio suficiente detrás del panel posterior y recoja los cables sueltos para que no obstruyan las salidas de ventilación.



Deje espacio suficiente

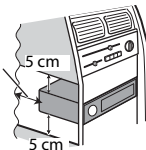

## Instalación en soporte DIN

- 1 Introduzca la carcasa de montaje en el salpicadero.
- 2 Fije la carcasa de montaje utilizando un destornillador para doblar las lengüetas metálicas (90°) y encajarlas en sus posiciones.

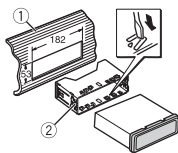

① Salpicadero

② Carcasa de montaje

- Asegúrese de que la unidad está instalada de forma segura. Una instalación inestable podría provocar saltos u otros errores.

**Cuando no utilice la carcasa de montaje suministrada**

- 1 Alinee los orificios del soporte de montaje con los de los laterales de la unidad para colocar el soporte.

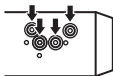

- 2 Enrosque un tornillo en cada lateral para fijar la unidad en su lugar.

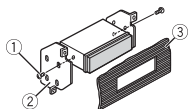

- ① Tornillo de rosca cortante (5 mm x 9 mm, no suministrado con el producto)
- ② Soporte de montaje

③ Salpicadero o consola

**Uso del soporte incluido**

Compruebe que el soporte incluido coincide con el modelo específico de su coche y, a continuación, colóquelo en la unidad tal y como se muestra abajo.

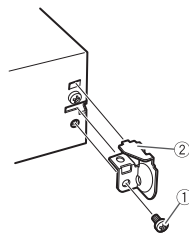
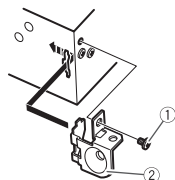

- ① Tornillo
- ② Soporte

**Extraiga la unidad (instalada con la carcasa de montaje suministrada)**

- 1 Extraiga el marco decorativo.

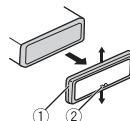

① Marco decorativo

② Lengüeta con muesca

- El desmontaje del frontal facilita el acceso al marco decorativo.
- Al volver a colocar el marco decorativo, hágalo con la parte de la lengüeta con muesca hacia abajo.

- 2 Introduzca las llaves de extracción suministradas en ambos lados de la unidad hasta que escuche un clic.

- 3 Tire de la unidad.

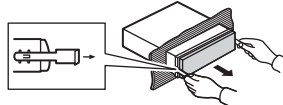

**Instalación del micrófono**

(Solo para MVH-X380BT)

El micrófono debe instalarse directamente delante del conductor, a una distancia adecuada para poder captar la voz correctamente.

**PRECAUCIÓN**

Debe evitarse en todos los casos que el cable del altavoz se enrede con la columna de dirección o la palanca de cambios. Instale siempre el micrófono en lugares en los que no interfiera con la conducción. Recomendamos utilizar bridas (vendidas por separado) para recoger el cable.

**Instalación en la visera**

- 1 Introduzca el cable del micrófono en la ranura.

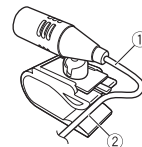

- ① Cable del micrófono
- ② Ranura

- 2 Instale la pinza del micrófono en la visera.

Si baja la visera, el nivel de reconocimiento de voz empeora.

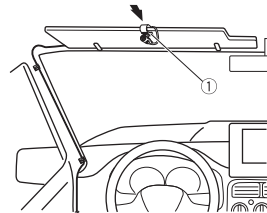

- ① Pinza del micrófono

## Instalación en la columna de dirección

- 1 Deslice la base del micrófono para separarla de la pinza.

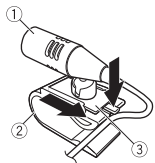

- ① Micrófono
- ② Pinza del micrófono
- ③ Base del micrófono

- 2 Instale el micrófono en la parte posterior de la columna de dirección.

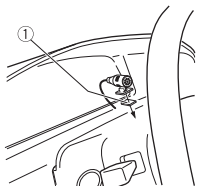

- ① Cinta adhesiva de doble cara

## Información complementaria

### Solución de problemas

**El visor vuelve automáticamente a la visualización normal.**

- No se han realizado operaciones en aproximadamente 30 segundos.
- Realice una operación.

**El intervalo de la reproducción repetida cambia de forma imprevista.**

- En función del intervalo de la reproducción repetida, es posible que el intervalo seleccionado se modifique cuando se selecciona otra carpeta o pista o durante el avance o retroceso rápido.
- Seleccione de nuevo el intervalo de la reproducción repetida.

**No se reproduce una subcarpeta.**

- Las subcarpetas no pueden reproducirse si se ha seleccionado la opción [FLD] (repetición de carpeta).
- Seleccione otro intervalo de la reproducción repetida.

**El sonido es intermitente.**

- Utiliza un dispositivo, como un teléfono móvil, que puede provocar interferencias audibles.
- Aleje de la unidad los dispositivos que puedan provocar las interferencias.

**No se reproduce el sonido de la fuente de audio Bluetooth.**

- Se está realizando una llamada en un teléfono móvil con una conexión Bluetooth activa.
- El sonido se recuperará una vez terminada la llamada.
- Se está utilizando un teléfono móvil con una conexión Bluetooth activa.
- Deje de utilizar el teléfono móvil.
- La conexión entre la unidad y el teléfono móvil no se establece correctamente después de realizar una llamada con un teléfono móvil con una conexión Bluetooth activa.
- Vuelva a establecer la conexión Bluetooth entre la unidad y el teléfono móvil.

### Mensajes de error

#### Generales

**AMP ERROR**

- La unidad no funciona o la conexión del altavoz es incorrecta.
- El circuito de protección está activado.
- Compruebe la conexión del altavoz.
- Sitúe la llave de contacto en la posición OFF y de nuevo en la posición ON. Si el mensaje continúa apareciendo, póngase

en contacto con su distribuidor o con un centro de asistencia Pioneer autorizado para obtener ayuda.

#### **NO XXXX (NO TITLE, por ejemplo)**

- No hay información de texto asociada.
- Cambie de pantalla o reproduzca otra pista o archivo.

### **Dispositivo USB/iPod**

#### **FORMAT READ**

- A veces transcurre un tiempo entre el inicio de la reproducción y el instante en que empieza a escuchar sonido.
- Espere hasta que el mensaje desaparezca y empiece a escuchar sonido.

#### **NO AUDIO**

- No hay canciones.
- Transfiera archivos de audio al dispositivo USB y conéctelo.
- El dispositivo USB conectado tiene la protección activada.
- Siga las instrucciones de seguridad del dispositivo USB para desactivar la protección.

#### **SKIPPED**

- El dispositivo USB conectado contiene archivos con protección DRM.
- Se saltarán los archivos protegidos.

#### **PROTECT**

- Todos los archivos del dispositivo USB conectado tienen incorporada información DRM.
- Cambie el dispositivo USB.

#### **N/A USB**

- El dispositivo USB conectado no es compatible con esta unidad.
- Desconecte el dispositivo y cámbielo por un dispositivo USB compatible.

#### **HUB ERROR**

- Esta unidad no permite utilizar el dispositivo USB conectado a través de un concentrador USB.
- Conecte el dispositivo USB directamente a esta unidad utilizando un cable USB.

#### **CHECK USB**

- El conector USB o el cable USB presenta un cortocircuito.
- Compruebe si el conector USB o el cable USB está atrapado o dañado.
- El dispositivo USB conectado consume una cantidad de corriente superior al máximo permitido.
- Desconecte el dispositivo USB y no vuelva a utilizarlo. Sitúe la llave de contacto en la posición OFF y de nuevo en la posición ACC u ON. Conecte solo dispositivos USB compatibles.
- El iPod funciona correctamente pero no se carga.

- Asegúrese de que el cable de conexión del iPod no haya quedado cortocircuitado (por ejemplo, por quedar atrapado en objetos metálicos). Después de la comprobación, sitúe la llave de contacto en OFF y de nuevo en ON o desconecte el iPod y vuelva a conectarlo.

#### **ERROR-19**

- Error en la comunicación.
- Realice una de las operaciones siguientes y, a continuación, vuelva a la fuente USB.
- Sitúe la llave de contacto en la posición OFF y seguidamente en la posición ON.
- Desconecte el dispositivo USB.
- Seleccione una fuente diferente.
- Error del iPod.
- Desconecte el cable del iPod. Cuando aparezca el menú principal del iPod, vuelva a conectar el iPod y reinicielo.

#### **ERROR-23**

- El dispositivo USB no se ha formateado correctamente.
- Formatee el dispositivo USB con los formatos FAT12, FAT16 o FAT32.

#### **ERROR-16**

- La versión del firmware del iPod es antigua.
- Actualice la versión del iPod.
- Error del iPod.
- Desconecte el cable del iPod. Cuando aparezca el menú

principal del iPod, vuelva a conectar el iPod y reinicielo.

#### **STOP**

- No hay canciones en la lista actual.
- Seleccione una lista que contenga canciones.

#### **NOT FOUND**

- No hay canciones asociadas.
- Transfiera canciones al iPod.

### **Dispositivo Bluetooth**

#### **ERROR-10**

- Se ha producido un fallo en la alimentación en el módulo Bluetooth de la unidad.
- Sitúe la llave de contacto en la posición OFF y de nuevo en la posición ACC u ON.

### **Apps**

#### **NO BT DEVICE GO TO BT MENU TO REGISTER**

- No se ha encontrado ningún dispositivo Bluetooth.
- Conecte la unidad y el dispositivo a través de Bluetooth (página 10).

#### **CONN. FAILED PRESS BAND KEY TO RETRY**

- Error en la conexión Bluetooth.
- Pulse **BAND**/  para establecer de nuevo una conexión.

#### **DISCONNECTED PRESS BAND KEY TO RETRY**

- Error en la conexión Bluetooth.

- Pulse **BAND/↵** para establecer de nuevo una conexión.

#### CHECK APP

- Error en la conexión con la aplicación.
- Siga las instrucciones que aparecen en pantalla.

#### START UP APP

- La aplicación todavía no se ha iniciado.
- Utilice el dispositivo móvil para iniciar la aplicación.

## Instrucciones de manipulación

### Dispositivo de almacenamiento USB

- No están permitidas las conexiones a través de concentradores USB.
- Asegure correctamente el dispositivo de almacenamiento USB antes de arrancar. No permita que el dispositivo de almacenamiento USB se caiga al suelo, ya que podría interferir con el funcionamiento del pedal de freno o de aceleración.
- En función del dispositivo de almacenamiento USB, pueden producirse los siguientes problemas.
  - Las operaciones pueden variar.
  - Es posible que no se reconozca el dispositivo de almacenamiento.
  - Es posible que los archivos no se reproduzcan correctamente.

- El dispositivo puede provocar interferencias audibles mientras escucha la radio.

### iPod

- No deje el iPod en lugares expuestos a temperaturas elevadas.
- Asegure correctamente el iPod mientras conduce. No permita que el iPod se caiga al suelo, ya que podría interferir con el funcionamiento del pedal de freno o de aceleración.
- Determinados ajustes del iPod, como el ecualizador y la reproducción repetida, cambian automáticamente cuando se conecta el iPod a la unidad. Una vez desconectado el iPod, estos ajustes recuperan los parámetros normales.
- El texto no compatible guardado en el iPod no se visualizará tampoco en la unidad.

### Compatibilidad con formatos de audio comprimido

- Solo se mostrarán los primeros 32 caracteres de un nombre de archivo (incluyendo la extensión del archivo) o un nombre de carpeta.
- Es posible que la unidad no funcione correctamente, en función de la aplicación utilizada para codificar los archivos WMA.
- La reproducción de archivos de audio con datos de imagen

asociados o archivos de audio almacenados en un dispositivo USB con una jerarquía de carpetas compleja podría tardar un poco en empezar.

- Para poder visualizar texto en ruso en esta unidad, debe estar codificado en alguno de los conjuntos de caracteres siguientes:
  - Unicode (UTF-8, UTF-16)
  - Un conjunto de caracteres diferente de Unicode utilizado en un entorno Windows y definido como ruso en la configuración de múltiples idiomas

#### ⚠ PRECAUCIÓN

- Pioneer no garantiza la compatibilidad con todos los dispositivos de almacenamiento masivo USB y no asume responsabilidad alguna en caso de pérdida de datos en reproductores multimedia, smartphones u otros dispositivos al utilizar este producto.
- No deje discos ni dispositivos de almacenamiento USB en lugares expuestos a temperaturas elevadas.

### Archivos WMA

Extensión del archivo	.wma
Tasa de bits	De 48 kbps a 320 kbps (CBR), de 48 kbps a 384 kbps (VBR)
Frecuencia de muestreo	32 kHz, 44,1 kHz, 48 kHz

Windows Media™ Audio Professional, Lossless, Voice/DRM Stream/Stream con video	No compatible
--	---------------

### Archivos MP3

Extensión del archivo	.mp3
Tasa de bits	De 8 kbps a 320 kbps (CBR), VBR
Frecuencia de muestreo	De 8 kHz a 48 kHz (32 kHz, 44,1 kHz, 48 kHz para énfasis)
Versión de etiqueta ID3 compatible	1.0, 1.1, 2.2, 2.3, 2.4 (la versión de etiqueta ID3 2.x tiene prioridad sobre la versión 1.x.)
Lista de reproducción M3u	No compatible
MP3i (MP3 interactivo), mp3 PRO	No compatible

### Archivos WAV

- Los formatos de archivo WAV no pueden conectarse a través de MTP.

Extensión del archivo	.wav
Bits de cuantificación	8 y 16 (LPCM), 4 (MS ADPCM)
Frecuencia de muestreo	De 16 kHz a 48 kHz (LPCM), 22,05 kHz y 44,1 kHz (MS ADPCM)

## Archivos AAC (solo MVH- X380BT)

Formato compatible	AAC codificado por iTunes
Extensión del archivo	.m4a
Frecuencia de muestreo	De 11,025 kHz a 48 kHz
Velocidad de transmisión	De 16 kbps a 320 kbps, VBR
Apple Lossless	No compatible
Archivo AAC adquirido a través del iTunes Store (extensión de archivo .m4p)	No compatible

## Archivos FLAC (solo MVH-180UI/180UBG/180UB/181UB)

- Los formatos de archivo FLAC no pueden conectarse a través de MTP.
- En función del codificador, es posible que los archivos FLAC no puedan reproducirse.

Extensión del archivo	.flac
Frecuencia de muestreo	8/11,025/12/16/22, 05/24/32/44,1/48 kHz
Tasa de bits de cuantificación	16 bits
Modo de canal	1/2 canales

## Dispositivo USB

- La reproducción de archivos de audio almacenados en un dispositivo USB con una jerarquía de carpetas compleja podría tardar un poco en empezar.

Jerarquía de carpetas reproducibles	Hasta ocho niveles (una jerarquía práctica debe tener menos de dos niveles)
Carpetas reproducibles	Hasta 500
Archivos reproducibles	Hasta 15 000
Reproducción de archivos protegidos por derechos de autor	No compatible
Dispositivo USB con particiones	Solo es posible reproducir la primera partición.

## Compatibilidad de modelos de iPod

Esta unidad es compatible únicamente con los siguientes modelos de iPod. Las versiones de software de iPod compatibles se indican a continuación. Es posible que la unidad no sea compatible con versiones anteriores.

- Diseñado para
- iPod touch (generaciones de 1.ª a 5.ª)
  - iPod classic
  - iPod con vídeo
  - iPod nano (generaciones de 1.ª a 7.ª)

- iPhone 6
- iPhone 6 Plus
- iPhone 5s
- iPhone 5c
- iPhone 5
- iPhone 4s
- iPhone 4
- iPhone 3GS
- iPhone 3G
- iPhone

- Las operaciones pueden variar en función de la generación y/o la versión del software del iPod.
- Los usuarios de un iPod con conector Lightning deben utilizar el cable de Lightning a USB (suministrado con el iPod).
- Los usuarios de un iPod con conector Dock deben utilizar el CD-IU51. Para obtener más información, consulte a su distribuidor.
- Consulte los manuales del iPod para obtener información sobre la compatibilidad de archivos y formatos.
- Audiolibro, podcast: compatible

### **⚠ PRECAUCIÓN**

Pioneer declina toda responsabilidad por la pérdida de datos del iPod, aunque la pérdida se produzca durante la utilización de esta unidad.

## Secuencia de archivos de audio

El usuario no puede asignar números de carpeta ni especificar secuencias de reproducción con esta unidad. La secuencia de los archivos de audio depende del dispositivo conectado. Tenga en cuenta que los archivos ocultos de un dispositivo USB no podrán reproducirse.

### Ejemplo de una jerarquía

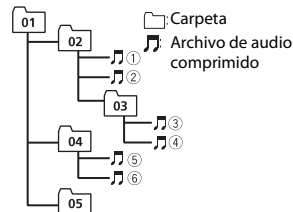

Level 1 Level 2 Level 3 Level 4

De 01 a 05: número de carpeta

① a ⑥: secuencia de reproducción

## Tabla de caracteres de ruso

D: C	D: C	D: C
А: А	Б: Б	В: В
Г: Г	Д: Д	Е: Е, Ё
Ж: Ж	З: З	И: И, Ё
К: К	Л: Л	М: М
Н: Н	О: О	П: П
Р: Р	С: С	Т: Т
У: У	Ф: Ф	Х: Х
Ц: Ц	Ч: Ч	Ш: Ш, Щ
Ъ: Ъ	Ы: Ы	Ь: Ъ
Э: Э	Ю: Ю	Я: Я

D: visor C: carácter

## Copyright y marcas registradas

### Bluetooth

La marca literal y los logotipos *Bluetooth*® son marcas registradas propiedad de Bluetooth SIG, Inc., y cualquier uso de dichas marcas por PIONEER CORPORATION se hace bajo licencia. Otras marcas y

nombres comerciales son propiedad de sus respectivos propietarios.

### iTunes

Apple e iTunes son marcas comerciales de Apple Inc., registradas en los EE.UU. y en otros países.

### WMA

Windows Media es una marca registrada o una marca de fábrica de Microsoft Corporation en los Estados Unidos y/u otros países. Este producto incluye tecnología propiedad de Microsoft Corporation, y no se puede usar ni distribuir sin una licencia de Microsoft Licensing, Inc.

### FLAC

Copyright © 2000-2009 Josh Coalson  
Copyright © 2011-2013 Xiph.Org Foundation

La redistribución y la utilización del formato binario y del código fuente, con o sin modificaciones, están permitidas siempre y cuando se cumplan las siguientes condiciones:

- Las redistribuciones del código fuente deben incorporar la siguiente mención de derechos de autor, la lista de condiciones y la siguiente exención de responsabilidad.
- Las redistribuciones del formato binario deben incorporar el siguiente aviso de derechos de autor, la lista de condiciones y la siguiente exención de responsabilidad en la documentación y/o los materiales utilizados en la distribución.
- El nombre de Xiph.org Foundation y los nombres de sus colaboradores no

pueden utilizarse para recomendar o promocionar productos derivados de este software sin una autorización previa por escrito.

LOS TITULARES DE LOS DERECHOS DE AUTOR Y LOS COLABORADORES PROPORCIONAN ESTE SOFTWARE "TAL CUAL" Y NO OFRECEN NINGÚN TIPO DE GARANTÍA, IMPLÍCITA O EXPLÍCITA, COMO POR EJEMPLO GARANTÍAS IMPLÍCITAS DE COMERCIABILIDAD O DE ADECUACIÓN A UNA FINALIDAD CONCRETA. NI LA FUNDACIÓN NI SUS COLABORADORES PUEDEN CONSIDERARSE RESPONSABLES EN NINGÚN CASO POR DAÑOS DIRECTOS, INDIRECTOS, ACCIDENTALES, ESPECIALES, PUNITIVOS O CONSECUENTES (LO QUE INCLUYE, A TÍTULO MERAMENTE ENUNCIATIVO, LA PRESTACIÓN DE PRODUCTOS O SERVICIOS DE SUSTITUCIÓN, LA PÉRDIDA DE DATOS, BENEFICIOS O POSIBILIDADES DE UTILIZACIÓN O LA INTERRUPCIÓN DE LA ACTIVIDAD), INDEPENDIENTEMENTE DE LA CAUSA Y EN NINGÚN NIVEL DE RESPONSABILIDAD, TANTO POR RESPONSABILIDAD CONTRACTUAL COMO DIRECTA O DELICTIVA (POR NEGLIGENCIA U OTRO TIPO DE RESPONSABILIDAD), DERIVADA DE LA UTILIZACIÓN DE ESTE SOFTWARE, AUNQUE LA POSIBILIDAD DE ESTOS DAÑOS SE HUBIERA ADVERTIDO PREVIAMENTE.

### iPod & iPhone

iPhone, iPod, iPod classic, iPod nano y iPod touch son marcas comerciales de Apple Inc., registradas en los EE. UU. y en otros países. Lightning es una marca comercial de Apple Inc. "Made for iPod" y "Made for iPhone" significan que un accesorio electrónico ha sido diseñado para ser conectado específicamente a un iPod o a un iPhone, respectivamente, y ha sido homologado por quien lo desarrolló para cumplir con las normas de funcionamiento de Apple. Apple no es responsable del funcionamiento de este aparato ni de que cumpla con las normas de seguridad y reguladoras. Tenga presente que el empleo de este accesorio con un iPod o iPhone puede afectar el funcionamiento inalámbrico.

### Android™

Android es una marca comercial de Google Inc.

### MIXTRAX

MIXTRAX es una marca comercial de PIONEER CORPORATION.

## Especificaciones

### General

Fuente de alimentación: 14,4 V CC (de 10,8 V a 15,1 V permisible)  
Sistema de conexión a tierra: tipo negativo  
Consumo máximo de corriente: 10,0 A



#### Dimensiones (An x Al x Pr):

DIN

Bastidor: 178 mm x 50 mm x 97 mm

Cara anterior: 188 mm x 58 mm x 17 mm

D

Bastidor: 178 mm x 50 mm x 97 mm

Cara anterior: 170 mm x 46 mm x 17 mm

Peso: 0,5 kg

#### Audio

Salida de potencia máxima:

- 50 W x 4 canales/4  $\Omega$  (sin subwoofer)
- 50 W x 2 canales/4  $\Omega$  + 70 W x 1 canal/2  $\Omega$  (con subwoofer)

Salida de potencia continua:

22 W x 4 (de 50 Hz a 15 000 Hz, 5% THD, 4  $\Omega$  carga, ambos canales activados)

Impedancia de carga: 4  $\Omega$  (de 4  $\Omega$  a 8  $\Omega$  permisible)

Nivel de salida máxima del preamplificador: 2,0 V

Contorno de sonoridad: +10 dB (100 Hz), +6,5 dB (10 kHz) (volumen: -30 dB)

Ecuador (ecualizador gráfico de 5 bandas):

Frecuencia: 80 Hz/250 Hz/800 Hz/2,5 kHz/8 kHz

Intervalo de ecualización:  $\pm 12$  dB (pasos de 2 dB)

Subwoofer (mono):

Frecuencia: 50 Hz/63 Hz/80 Hz/100 Hz/125 Hz/160 Hz/200 Hz

Curva: -12 dB/oct, -24 dB/oct

Ganancia: +6 dB a -24 dB

Fase: normal/inversa

#### USB

Especificación estándar USB: USB 2.0 de alta velocidad

Corriente máxima: 1 A

USB Protocolo:

MSC (Clase de almacenamiento masivo)

MTP (Protocolo de transferencia multimedia)

AOA (Open Accessory de Android) 2.0

Sistema de archivos: FAT12, FAT16, FAT32

Formato de decodificación MP3: MPEG-1 & 2 Audio Layer 3

Formato de decodificación WMA: ver. 7, 7.1, 8, 9, 10, 11, 12 (audio 2 canales) (Windows Media Player)

Formato de decodificación AAC: MPEG-4 AAC (solo codificación iTunes) (Ver. 10.6 y anteriores) (MVH-X380BT)

Formato de decodificación FLAC: 1.3.0 (Free Lossless Audio Codec) (MVH-180UI/180UBG/180UB/181UB)

Formato de señal WAV: PCM lineal y MS ADPCM (sin comprimir)

#### Sintonizador FM

Intervalo de frecuencias: de 87,5 MHz a 108,0 MHz

Sensibilidad utilizable: 11 dBf (1,0  $\mu$ V/75  $\Omega$ , mono, señal/ruido: 30 dB)

Relación señal/ruido: 72 dB (red IEC-A)

#### Sintonizador MW

Intervalo de frecuencias: de 531 kHz a 1 602 kHz

Sensibilidad utilizable: 25  $\mu$ V (señal/ruido: 20 dB)

Relación señal/ruido: 62 dB (red IEC-A)

#### Sintonizador LW

Intervalo de frecuencias: de 153 kHz a 281 kHz

Sensibilidad utilizable: 28  $\mu$ V (señal/ruido: 20 dB)

Relación señal/ruido: 62 dB (red IEC-A)

#### Bluetooth

(MVH-X380BT)

Versión: certificada para Bluetooth 3.0  
Potencia de salida: +4 dBm máximo (clase de potencia 2)

Banda(s) de frecuencia: de 2 400 MHz a 2 483,5 MHz

Perfiles Bluetooth:

GAP (Perfil de acceso genérico)

SDAP (Perfil de aplicación de descubrimiento de servicio)

OPP (Perfil de envío de objeto)

HFP (Perfil manos libres) 1.6

PBAP (Perfil de acceso a la agenda telefónica)

A2DP (Perfil de distribución de audio avanzado)

AVRCP (Perfil de control remoto de audio/vídeo) 1.5

SPP (Perfil de puerto de serie) 1.1

#### NOTA

Las especificaciones y el diseño están sujetos a modificaciones sin previo aviso.

## Inhaltsverzeichnis

Bevor Sie beginnen .....	2
Erste Schritte.....	3
Radio .....	7
USB/iPod/AUX .....	8
Bluetooth.....	11
App-Modus .....	15
Fahrzeug-Fernbedienungsmodus .....	15
Einstellungen.....	17
FUNCTION-Einstellungen .....	17
AUDIO-Einstellungen.....	18
SYSTEM-Einstellungen .....	19
ILLUMINATION-Einstellungen .....	21
MIXTRAX-Einstellungen .....	21
Anschlüsse/Einbau .....	22
Zusätzliche Informationen .....	26

### Über dieses Handbuch:

- In den folgenden Anweisungen werden ein USB-Stick oder USB-Audioplayer als „USB-Gerät“ bezeichnet.
- iPod und iPhone werden in diesem Handbuch als „iPod“ bezeichnet.

## Bevor Sie beginnen

### Vielen Dank für den Kauf dieses PIONEER-Produkts

Um eine ordnungsgemäße Verwendung sicherzustellen, lesen Sie sich bitte dieses Handbuch durch, bevor Sie dieses Produkt verwenden. Besonders wichtig ist, dass Sie die Hinweise **WARNUNG** und **VORSICHT** in diesem Handbuch lesen. Bitte bewahren Sie das Handbuch an einem sicheren und gut zugänglichen Ort auf, um später darin nachzuschlagen zu können.



Mischen Sie dieses Produkt, wenn Sie es entsorgen wollen, nicht mit gewöhnlichen Haushaltsabfällen. Es gibt ein getrenntes Sammelsystem für gebrauchte elektronische Produkte, über das die richtige Behandlung, Rückgewinnung und Wiederverwertung gemäß der bestehenden Gesetzgebung gewährleistet wird.

Privathaushalte in den Mitgliedstaaten der EU, in der Schweiz und in Norwegen können ihre gebrauchten elektronischen Produkte kostenfrei bei speziell dafür eingerichteten Sammelstellen abgeben oder zu einem Fachhändler zurückbringen (sofern sie ein vergleichbares neues Produkt kaufen).

In den Ländern, die hier nicht aufgeführt sind, wenden Sie sich hinsichtlich der zu beachtenden Entsorgungsweise bitte an die zuständige Gemeindeverwaltung. Auf diese Weise stellen Sie sicher, dass das zu entsorgende Produkt der erforderlichen Verarbeitung, Rückgewinnung und Wiederverwertung zugeführt wird, und verhindern damit potenziell negative Auswirkungen auf die Umwelt sowie Gesundheitsschäden.

### Wichtig

Bitte tragen Sie die folgenden Informationen in das dafür vorgesehene Formular in der „Schnellstartanleitung“ ein.

- 14-stellige Seriennummer (an der Unterseite des Geräts angegeben)
- Kaufdatum (Datum der Quittung)
- Stempel des Händlers

Diese Informationen dienen als Eigentumsnachweis.

Im Fall eines Diebstahls teilen Sie der Polizei die 14-stellige Seriennummer und das Kaufdatum des Geräts mit.

Bewahren Sie die „Schnellstartanleitung“ an einem sicheren Ort auf.

## ⚠️ WARNUNG

- Versuchen Sie nicht, dieses Produkt selbst zu montieren oder zu warten. Werden Montage- oder Wartungsarbeiten des Produkts von Personen ohne Ausbildung und Erfahrung hinsichtlich elektronischer Geräte und Fahrzeugzubehör vorgenommen, kann dies gefährlich sein und möglicherweise zu elektrischen Schlägen, Verletzungen oder anderen Gefahren führen.
- Bedienen Sie das Gerät niemals während der Fahrt. Fahren Sie an den Straßenrand und parken Sie Ihr Fahrzeug zuerst an einem sicheren Ort, bevor Sie die Bedienelemente des Geräts bedienen.

## ⚠️ VORSICHT

- Lassen Sie dieses Gerät nicht in Kontakt mit Feuchtigkeit und/oder Flüssigkeiten kommen. Dies könnte zu einem elektrischen Schlag führen. Außerdem könnte es bei Kontakt mit Flüssigkeiten zu Beschädigungen des Geräts, Rauchentwicklung und Überhitzung kommen.
- Wählen Sie stets eine Lautstärke, bei der Sie Umgebungsgeräusche noch deutlich wahrnehmen können.

## Im Problemfall

Sollte dieses Gerät nicht ordnungsgemäß funktionieren, dann wenden Sie sich an Ihren Händler oder an die nächstgelegene PIONEER-Kundendienststelle.

# Erste Schritte

## Grundlagen der Bedienung

### MVH-X380BT/180UI/180UBG/180UB/181UB

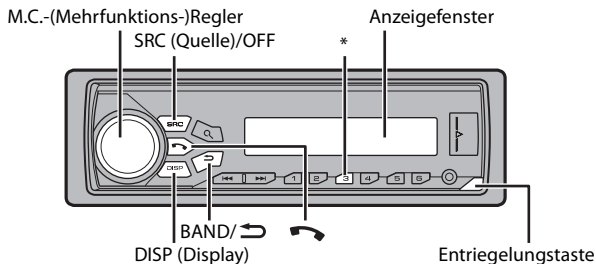

\* Die Anzeigen der Tasten unterscheiden sich je nach Gerät.





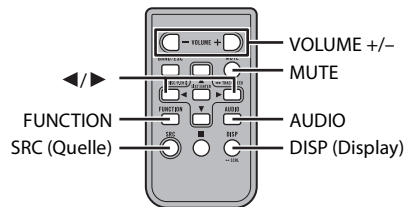

## Fernbedienung

### HINWEIS

Eine Fernbedienung wird nur für MVH-181UB mitgeliefert.













## Häufig verwendete Bedienvorgänge

Zweck	Bedienung	
	Hauptgerät	Fernbedienung
Gerät einschalten*	Drücken Sie <b>SRC/OFF</b> , um das Gerät einzuschalten. Halten Sie <b>SRC/OFF</b> gedrückt, um das Gerät auszuschalten.	Drücken Sie <b>SRC</b> , um das Gerät einzuschalten. Halten Sie <b>SRC</b> gedrückt, um das Gerät auszuschalten.
Lautstärke einstellen	Drehen Sie den <b>M.C.</b> -Regler.	Drücken Sie <b>VOLUME +</b> oder <b>-</b> . Drücken Sie <b>MUTE</b> , um das Gerät stummzuschalten. Drücken Sie die Taste erneut, um die Stummschaltung aufzuheben.
Quelle auswählen	Drücken Sie mehrmals <b>SRC/OFF</b> .	Drücken Sie mehrmals <b>SRC</b> .
Anzeigeinformationen umschalten	Drücken Sie mehrmals <b>DISP</b> .	Drücken Sie mehrmals <b>DISP</b> .
Zur vorhergehenden Anzeige/Liste zurückkehren	Drücken Sie <b>BAND/</b>  .	Drücken Sie  /  , um den nächsten/ vorhergehenden Ordner auszuwählen.
Vom Menü zur normalen Anzeige zurückkehren	Halten Sie <b>BAND/</b>  gedrückt.	-
Gespräch annehmen	Drücken Sie  .	-
Gespräch beenden	Drücken Sie  .	-

\* Wenn das blauweiße Kabel dieses Geräts an der Steuerklemme des Automatikantennenrelais des Fahrzeugs angeschlossen ist, fährt die Fahrzeugantenne aus, wenn die Quelle dieses Geräts eingeschaltet wird. Um die Antenne einzuziehen, schalten Sie die Quelle aus.

## Anzeige im Display

Anzeige	Beschreibung
	Erscheint, wenn eine untere Ebene des Menüs oder Ordners existiert.
	Erscheint, wenn an diesem Gerät ein Bluetooth-Telefon über HFP (Hands Free Profile) (Seite 11) angeschlossen ist, und blinkt, während sich das Telefon in der Warteschleife befindet. (Nur bei Bluetooth-kompatiblen Modellen.)
	Erscheint, wenn an diesem Gerät ein Bluetooth-Audioplayer über A2DP (Advanced Audio Distribution Profile) (Seite 11) angeschlossen ist. (Nur für Bluetooth-kompatible Modelle.)
	Erscheint, wenn die  -Taste gedrückt wird.
<b>LOC</b>	Erscheint, wenn der Lokalsender-Suchlauf eingeschaltet ist (Seite 17).
<b>TP</b>	Erscheint, wenn ein Verkehrsfunkprogramm empfangen wird.
<b>TA</b>	Erscheint, wenn die TA-Funktion (Verkehrsdurchsagen) eingeschaltet ist (Seite 17).
	Erscheint, wenn die Sound Retriever-Funktion eingeschaltet ist (Seite 18).
	Erscheint, wenn die Zufalls-/Shuffle-Wiedergabe eingeschaltet ist (außer wenn BT AUDIO als Quelle ausgewählt ist).
	Erscheint, wenn die Wiedergabewiederholung eingeschaltet ist (außer wenn BT AUDIO als Quelle ausgewählt ist).
	Erscheint, wenn die iPod-Steuerung eingeschaltet ist (Seite 10).
	Erscheint, wenn eine Bluetooth-Verbindung hergestellt wird (Seite 11). (Nur bei Bluetooth-kompatiblen Modellen.)

## Abnehmen des Bedienfelds

Nehmen Sie das Bedienfeld ab, um einen Diebstahl zu verhindern. Ziehen Sie am Bedienfeld befestigte Kabel und Geräte ab und schalten Sie das Gerät aus, bevor Sie das Bedienfeld abnehmen.

### Abnehmen

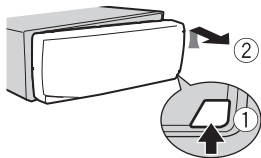

### Anbringen

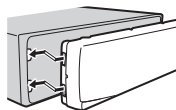

### Wichtig

- Setzen Sie das Bedienfeld keinen starken Erschütterungen aus.
- Halten Sie das Bedienfeld von direktem Sonnenlicht und hohen Temperaturen fern.
- Bewahren Sie das abgenommene Bedienfeld immer in einer Schutzhülle oder Tasche auf.

## Vorbereiten der Fernbedienung

Entfernen Sie vor Gebrauch die Isolierfolie.

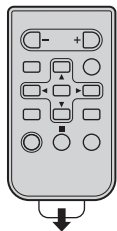

### Austauschen der Batterie

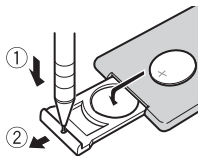

Setzen Sie die CR2025- (3 V) Batterie so ein, dass Plus- (+) und Minuspol (-) richtig ausgerichtet sind.

### ⚠️ WARNUNG

- Bewahren Sie die Batterie außerhalb der Reichweite von Kindern auf. Sollte die Batterie verschluckt werden, wenden Sie sich an einen Arzt.
- Setzen Sie die Batterie oder die Fernbedienung keiner übermäßigen Hitze wie direktem Sonnenlicht oder Feuer aus.

### ⚠️ VORSICHT

- Es besteht die Gefahr einer möglichen Explosion, wenn die Batterie falsch eingesetzt wird. Wenn Sie die Batterie austauschen, ersetzen Sie sie durch eine Batterie gleichen Typs.
- Handhaben oder lagern Sie die Batterie nicht mit Werkzeugen oder Gegenständen aus Metall.
- Falls die Batterie ausläuft, entnehmen Sie die Batterie und wischen Sie die Fernbedienung vollständig sauber. Setzen Sie dann eine neue Batterie ein.
- Entsorgen Sie gebrauchte Batterien bitte gemäß den behördlichen Vorschriften oder Regeln öffentlicher Umwelteinrichtungen, die in Ihrem Land/Ihrer Region gelten.

### 🔑 Wichtig

- Bewahren Sie die Fernbedienung nicht in hohen Temperaturen oder direktem Sonnenlicht auf.
- Lassen Sie die Fernbedienung nicht auf den Boden fallen, wo sie unter dem Brems- oder Gaspedal eingeklemmt werden könnte.

## Einrichtungsmenü

Wenn Sie nach dem Einbau die Zündung einschalten, erscheint [SET UP :YES] im Display.

### 1 Drücken Sie den M.C.-Regler.

Das Einrichtungsmenü verschwindet, wenn 30 Sekunden lang kein Bedienvorgang ausgeführt wird. Wenn Sie die Einrichtung im Moment nicht durchführen möchten, drehen Sie den M.C.-Regler, um [NO] auszuwählen, und drücken Sie ihn dann, um den Vorgang zu bestätigen.

### 2 Drehen Sie den M.C.-Regler, um die Optionen auszuwählen, und drücken Sie ihn dann, um den Vorgang zu bestätigen.

Um mit der nächsten Menüoption fortzufahren, müssen Sie Ihre Auswahl bestätigen.

Menüpunkt	Beschreibung
<b>LANGUAGE</b> [ENG] (Englisch), [PYC] (Russisch), [TUR] (Türkisch)	Auswahl der Sprache, in der die Textinformationen komprimierter Audiodateien angezeigt werden sollen.
<b>CLOCK SET</b>	Einstellung der Uhr.
<b>FM STEP</b> [100], [50]	Auswahl der FM-Schrittweite: 100 kHz oder 50 kHz.

### 3 [QUIT :YES] erscheint, wenn sämtliche Einstellungen vorgenommen wurden.

Um zum ersten Eintrag des Einrichtungsmenüs zurückzukehren, drehen Sie den **M.C.**-Regler, um [QUIT :NO] auszuwählen, und drücken Sie ihn dann, um den Vorgang zu bestätigen.

### 4 Drehen Sie den **M.C.**-Regler, um die Einstellungen zu bestätigen.

#### HINWEISE

- Sie können die Menüeinstellung durch Drücken von **SRC/OFF** abbrechen.
- Diese Einstellungen können jederzeit über die **SYSTEM-** (Seite 19) und **INITIAL-** Einstellungen (Seite 6) vorgenommen werden.

## Abbrechen der Demoanzeige (DEMO OFF)

- 1 Drehen Sie den **M.C.**-Regler, um das Hauptmenü anzuzeigen.
- 2 Drehen Sie den **M.C.**-Regler, um [SYSTEM] auszuwählen, und drücken Sie ihn dann, um den Vorgang zu bestätigen.
- 3 Drehen Sie den **M.C.**-Regler, um [DEMO OFF] auszuwählen, und drücken Sie ihn dann, um den Vorgang zu bestätigen.

- 4 Drehen Sie den **M.C.**-Regler, um [YES] auszuwählen, und drücken Sie ihn dann, um den Vorgang zu bestätigen.

## INITIAL-Einstellungen

- 1 Halten Sie **SRC/OFF** gedrückt, bis sich das Gerät ausschaltet.
- 2 Halten Sie **SRC/OFF** gedrückt, um das Hauptmenü anzuzeigen.
- 3 Drehen Sie den **M.C.**-Regler, um [INITIAL] auszuwählen, und drücken Sie ihn dann, um den Vorgang zu bestätigen.
- 4 Drehen Sie den **M.C.**-Regler, um eine Option auszuwählen, und drücken Sie ihn dann, um den Vorgang zu bestätigen.

#### HINWEIS

Welche Optionen verfügbar sind, unterscheidet sich je nach Gerät.

Menüpunkt	Beschreibung
<b>FM STEP</b> [100], [50]	Auswahl der FM-Schrittweite: 100 kHz oder 50 kHz.
<b>SP-P/O MODE</b> [REAR/SUB.W]	Wählen Sie diese Option, wenn an den Ausgangsdrähten für die Hecklautsprecher ein Breitbandlautsprecher und am Cinch-Ausgang ein Subwoofer angeschlossen ist.
[SUB.W/SUB.W]	Wählen Sie diese Option, wenn an den Ausgangsdrähten für die Hecklautsprecher ein passiver Subwoofer direkt angeschlossen und am Cinch-Ausgang ein Subwoofer angeschlossen ist.
[REAR/REAR]	Wählen Sie diese Option, wenn an den Ausgangsdrähten für die Hecklautsprecher Breitbandlautsprecher angeschlossen sind. Wenn an den Ausgangsdrähten für die Hecklautsprecher ein Breitbandlautsprecher angeschlossen ist und der Cinch-Ausgang nicht verwendet wird, können Sie entweder [REAR/SUB.W] oder [REAR/REAR] auswählen.

Menüpunkt	Beschreibung
S/W UPDATE	Wählen Sie diese Option, um das Gerät auf die neueste Bluetooth-Software zu aktualisieren. Einzelheiten zu Bluetooth-Software und Aktualisierung finden Sie auf unserer Website.
SYSTEM RESET [YES], [CANCEL]	Wählen Sie [YES], um die Geräteeinstellungen zu initialisieren. Das Gerät wird automatisch neu gestartet. (Einige der Einstellungen, wie z. B. Bluetooth-Kopplungsinformationen usw., bleiben auch nach dem Zurücksetzen des Geräts erhalten.)

## Radio

Die Empfangsfrequenzen dieses Geräts sind für die Nutzung in Westeuropa, Asien, dem Nahen Osten, Afrika und Ozeanien vorgesehen. Eine Nutzung in anderen Regionen kann zu schlechtem Empfang führen. Die RDS-Funktion (Radio Data System: Datenfunksystem) funktioniert nur in Regionen, die RDS-Signale für FM-Sender übertragen.

### Empfangen von voreingestellten Sendern

- 1 Drücken Sie **SRC/OFF**, um [RADIO] auszuwählen.
- 2 Drücken Sie **BAND/↷**, um das Band auszuwählen: [FM1], [FM2], [FM3], [MW] oder [LW].
- 3 Drücke Sie eine Zifferntaste (1/∧ bis 6/↷).

#### TIPP

Die **◀◀/▶▶**-Tasten können auch verwendet werden, um einen voreingestellten Sender auszuwählen, wenn [SEEK] in den FUNCTION-Einstellungen auf [PCH] eingestellt ist (Seite 18).

### Speicher der besten Sender (BSM: Best Stations Memory)

Die sechs stärksten Sender werden auf den Zifferntasten (1/∧ bis 6/↷) gespeichert.

- 1 Drücken Sie, nachdem Sie das Band ausgewählt haben, den **M.C.-Regler**, um das Hauptmenü anzuzeigen.
- 2 Drehen Sie den **M.C.-Regler**, um [FUNCTION] auszuwählen, und drücken Sie ihn dann, um den Vorgang zu bestätigen.
- 3 Drehen Sie den **M.C.-Regler**, um [BSM] auszuwählen, und drücken Sie ihn dann, um den Vorgang zu bestätigen.

### Sender manuell suchen

- 1 Drücken Sie, nachdem Sie das Band ausgewählt haben, **◀◀/▶▶**, um einen Sender auszuwählen.  
Halten Sie **◀◀/▶▶** gedrückt und lassen Sie dann die Taste los, um nach einem verfügbaren Sender zu suchen. Der Suchlauf hält an, wenn das Gerät einen Sender empfängt. Um den Suchlauf abzubrechen, drücken Sie **◀◀/▶▶**.

#### HINWEIS

[SEEK] muss in den FUNCTION-Einstellungen auf [MAN] eingestellt sein (Seite 18).

### Sender manuell speichern

- 1 Halten Sie, während Sie den zu speichernden Sender empfangen, eine der Zifferntasten (1/∧ bis 6/↷) gedrückt, bis sie zu blinken aufhört.

### Verwenden von PTY-Funktionen

Das Gerät sucht anhand von PTY-Informationen (Programmtyp) nach einem Sender.

- 1 Drücken Sie während des FM-Empfangs .
- 2 Drehen Sie den **M.C.-Regler**, um einen **Programmtyp** auszuwählen: [NEWS/INFO], [POPULAR], [CLASSICS] oder [OTHERS].
- 3 Drücken Sie den **M.C.-Regler**.  
Das Gerät beginnt, nach einem Sender zu suchen. Wenn ein Sender gefunden wurde, wird der Sendername angezeigt.

#### HINWEISE

- Um die Suche abzubrechen, drücken Sie den **M.C.-Regler**.
- Das Sendeprogramm einiger Sender kann von der übertragenen PTY-Klassifizierung abweichen.
- Wenn kein Sender den Programmtyp überträgt, nach dem Sie suchen, wird etwa zwei Sekunden lang [NOT FOUND] angezeigt, und der Tuner kehrt dann zum ursprünglichen Sender zurück.

#### PTY-Liste

Weitere Einzelheiten über die PTY-Liste finden Sie auf der folgenden Seite:  
<http://www.pioneer.eu/eur/products/25/121/tech/CarAudio/PTY.html>

## USB/iPod/AUX

#### HINWEIS

Die iPod-Funktion ist für MVH-180UBG/180UB/181UB nicht verfügbar.

### Wiedergabe

Ziehen Sie den Kopfhörer des externen Geräts ab, bevor Sie es an dieses Gerät anschließen.

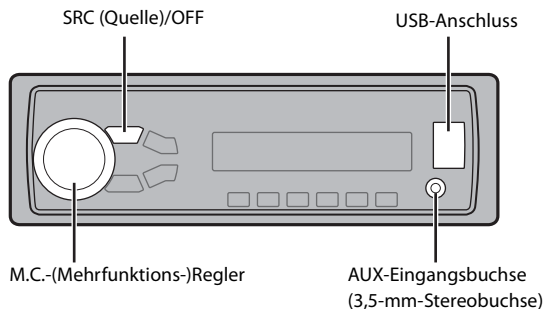

### USB-Geräte (einschließlich Android)/iPod

- 1 Öffnen Sie die Abdeckung des USB-Anschlusses.
- 2 Schließen Sie mit einem geeigneten Kabel das USB-Gerät/den iPod an.

#### HINWEIS

Um automatisch zur [USB]-Quelle zu wechseln, wenn ein USB-Gerät/iPod an diesem Gerät angeschlossen ist, stellen Sie [USB AUTO] in den SYSTEM-Einstellungen auf [ON] (Seite 20).

#### VORSICHT

Verwenden Sie ein optionales Pioneer-USB-Kabel (CD-U50E), um das USB-Gerät anzuschließen, da jedes direkt am Gerät angeschlossene externe Gerät aus dem Gerät herausragen wird, was gefährlich sein könnte.

Beenden Sie, bevor Sie das andere Gerät von diesem Gerät trennen, die Wiedergabe.

#### AOA-Verbindungen

Einzelheiten zur AOA-Verbindung finden Sie auf Seite 16.

#### MTP-Verbindung

Ein Gerät mit Android-Version 4.0 oder höher kann mit Hilfe des mit dem betreffenden Gerät gelieferten Kabels über MTP an diesem Gerät angeschlossen werden. Je nach angeschlossenerm Gerät und der Anzahl der Dateien auf dem Gerät kann es sein, dass



Audiodateien/Musiktitel nicht über MTP wiedergegeben werden können. Beachten Sie, dass die MTP-Verbindung nicht mit WAV- und FLAC\*-Datenformaten kompatibel ist und nicht mit der MIXTRAX-Funktion verwendet werden kann.

\* Die FLAC-Dateien sind ausschließlich mit MVH-180UI/180UBG/180UB/181UB kompatibel.

## HINWEIS

Wenn Sie eine MTP-Verbindung verwenden, muss [ANDROID WIRED] in den SYSTEM-Einstellungen auf [MEMORY] eingestellt sein (Seite 20).

## AUX

- 1 Schließen Sie den Stereo-Mini-Stecker an der AUX-Eingangsbuchse an.
- 2 Drücken Sie SRC/OFF, um [AUX] als Quelle auszuwählen.







## HINWEIS





Wenn in den SYSTEM-Einstellungen [AUX] auf [OFF] eingestellt ist, lässt sich [AUX] nicht als Quelle auswählen (Seite 20).





## Bedienvorgänge

In den FUNCTION-Einstellungen können Sie verschiedene Anpassungen vornehmen (Seite 17).

Beachten Sie, dass die folgenden Bedienvorgänge nicht bei einem AUX-Gerät funktionieren. Um ein AUX-Gerät zu bedienen, führen Sie die Vorgänge an dem Gerät selbst aus.

Zweck	Bedienung
Ordner/Album auswählen*1	Drücken Sie 1/  bzw. 2/  .
Track/Titel (Kapitel) auswählen	Drücken Sie   bzw.  .
Vor- oder zurückspulen	Halten Sie  bzw.  gedrückt.

Zweck	Bedienung
In einer Liste nach einer Datei suchen	<ol style="list-style-type: none"> <li>1 Drücken Sie , um die Liste anzuzeigen.</li> <li>2 Drehen Sie den M.C.-Regler, um den Namen oder die Kategorie der/des gewünschten Datei/Ordners auszuwählen, und drücken Sie dann den Regler, um den Vorgang zu bestätigen.</li> <li>3 Drehen Sie den M.C.-Regler, um die gewünschte Datei auszuwählen, und drücken Sie ihn dann, um den Vorgang zu bestätigen. Die Wiedergabe startet.</li> </ol>
Eine Liste der Dateien im ausgewählten Ordner/in der ausgewählten Kategorie ansehen*1	Drücken Sie, wenn ein Ordner/eine Kategorie ausgewählt ist, den M.C.-Regler.
Einen Musiktitel aus dem/der ausgewählten Ordner/Kategorie abspielen*1	Halten Sie, wenn ein Ordner/eine Kategorie ausgewählt ist, den M.C.-Regler gedrückt.
Alphabetische Suche (nur iPod)	<ol style="list-style-type: none"> <li>1 Drücken Sie , um die Liste anzuzeigen.</li> <li>2 Drehen Sie den M.C.-Regler, um die gewünschte Kategorielliste auszuwählen, und drücken Sie dann , um den alphabetischen Suchmodus aufzurufen. (Zweimaliges Drehen des M.C.-Reglers ruft ebenfalls den alphabetischen Suchmodus auf.)</li> <li>3 Drehen Sie den M.C.-Regler, um einen Buchstaben auszuwählen, und drücken Sie dann den Regler, um die alphabetische Liste anzuzeigen.</li> </ol> <p>Um die alphabetische Suche abzubrechen, drücken Sie <b>BAND</b>/.</p>

Zweck	Bedienung
Wiedergabewiederholung	Drücken Sie <b>6</b> /  .
Zufalls-/Shuffle-Wiedergabe	Drücken Sie <b>5</b> /  .
Shuffle-Wiedergabe aller Titel (nur iPod)	Halten Sie <b>5</b> /  gedrückt.
Wiedergabe pausieren/fortsetzen	Drücken Sie <b>4</b> / <b>PAUSE</b> .
Sound Retriever*2	Drücken Sie <b>3</b> / <b>S.Rtrv.</b> [1]: Effektiv bei niedrigen Kompressionsraten [2]: Effektiv bei hohen Kompressionsraten
Rückkehr zum Stammordner (nur USB)*1	Halten Sie  gedrückt.
Wechsel des Laufwerks im USB-Gerät (Nur Geräte, die das USB-Massenspeicherklasse-Protokoll unterstützen)	Drücken Sie <b>BAND</b> /  .

\*1 Nur komprimierte Audiodateien

\*2 Wenn das Gerät keine **3/S.Rtrv.**-Taste hat, kann die Sound-Retriever-Funktion in den FUNCTION-Einstellungen eingestellt werden.

## Nützliche Funktionen für iPods

### Modus der verknüpften Wiedergabe

Sie können auf Musiktitel zugreifen, die einen Bezug zu dem momentan wiedergegebenen Interpreten, Album oder Genre haben.

- Halten Sie, während Sie einen Titel anhören,  gedrückt, um in den Modus der verknüpften Wiedergabe zu wechseln.
- Drehen Sie den **M.C.**-Regler, um den Modus auszuwählen ([**ARTIST**], [**ALBUM**], [**GENRE**]), und drücken Sie dann den Regler, um den Vorgang zu bestätigen.

Der ausgewählte Titel/das ausgewählte Album wird nach dem momentan wiedergegebenen Titel gespielt.

### HINWEIS

Der ausgewählte Titel/das ausgewählte Album kann abgebrochen werden, wenn Sie Funktionen verwenden, die nicht zum Modus der verknüpften Wiedergabe gehören (z. B. Vor- und Zurückschalten).

### Steuerung über iPod

Sie können das Gerät über einen angeschlossenen iPod steuern.

Die folgenden iPod-Modelle sind nicht mit dieser Funktion kompatibel.

- iPod nano der 1. Generation, iPod mit Videofunktion

**1 Drücken Sie während der Wiedergabe **BAND**/, und wählen Sie dann den Steuerungsmodus aus.**

**[CTRL iPod]:** Die iPod-Funktion des Geräts kann nur über den angeschlossenen iPod bedient werden.

**[CTRL AUDIO]:** Die iPod-Funktion des Geräts kann nur mit den Tasten des Geräts oder der mitgelieferten Fernbedienung bedient werden. In diesem Modus lässt sich der angeschlossene iPod nicht ein- oder ausschalten.

### HINWEISE

- Durch Drücken von **iPod** kann auch der Steuerungsmodus umgeschaltet werden (nur für MVH-180UJ).
- Wenn Sie den Steuerungsmodus auf [CTRL iPod] umschalten, pausiert die Musikwiedergabe. Verwenden Sie den angeschlossenen iPod, um die Wiedergabe fortzusetzen.
- Die folgenden Bedienvorgänge sind weiterhin mit dem Gerät möglich, auch wenn der Steuerungsmodus auf [CTRL iPod] eingestellt ist.
  - Pause, Vor-/Zurückschalten, Titel-/Kapitelwahl
- Die Lautstärke kann nur am Gerät eingestellt werden.

### Über MIXTRAX (nur USB/iPod)

(Nur für MVH-X380BT)

Die MIXTRAX-Funktion erstellt einen Nonstop-Mix Ihrer Musikbibliothek. Einzelheiten zu den MIXTRAX-Einstellungen finden Sie auf Seite 21.

## HINWEISE

- Diese Funktion ist nicht mit einem über MTP angeschlossenen Android-Gerät kompatibel.
- Wenn USB als Quelle ausgewählt ist und die MIXTRAX-Funktion verwendet wird, ist die Sound-Retrieve-Funktion deaktiviert.
- Je nach Datei/Titel sind möglicherweise keine Klangeffekte verfügbar.

**1** Drücken Sie **3/MIX**, um **MIXTRAX** ein-/auszuschalten.

# Bluetooth

(Nur für MVH-X380BT)

## Bluetooth-Verbindung

### 🔔 Wichtig

Wenn drei oder mehr Bluetooth-Geräte (z. B. ein Telefon und ein separater Audioplayer) angeschlossen sind, kann es sein, dass sie nicht richtig funktionieren.

**1** Schalten Sie die **Bluetooth-Funktion** des externen Geräts ein.

**2** Drücken Sie , um das **Telefonmenü** anzuzeigen.

**3** Drehen Sie den **M.C.-Regler**, um **[BT SETTING]** auszuwählen, und drücken Sie ihn dann, um den Vorgang zu bestätigen.

**4** Drehen Sie den **M.C.-Regler**, um **[ADD DEVICE]** auszuwählen, und drücken Sie ihn dann, um den Vorgang zu bestätigen.

Das Gerät beginnt, nach verfügbaren externen Geräten zu suchen, und zeigt sie dann in der Geräteliste an.

- Um die Suche abzubrechen, drücken Sie den **M.C.-Regler**.
- Wenn sich das gewünschte externe Gerät nicht auf der Liste befindet, wählen Sie **[RE-SEARCH]**.
- Wenn kein externes Gerät verfügbar ist, erscheint, **[NOT FOUND]** im Display.

**5** Drehen Sie den **M.C.-Regler**, um ein Gerät aus der Geräteliste auszuwählen, und drücken Sie ihn dann, um den Vorgang zu bestätigen.

Halten Sie den **M.C.-Regler** gedrückt, um den Anzeigehalt zwischen der Adresse und dem Namen des Bluetooth-Geräts umzuschalten.

**6** Wählen Sie die im Display des externen Geräts angezeigte Option **[Pioneer BT Unit]** aus.

**7** Vergewissern Sie sich, dass auf beiden Geräten dieselbe 6-stellige Zahl angezeigt wird, und wählen Sie dann am externen Gerät die Option „Yes“ (Ja).

## HINWEISE

- **[DEVICE FULL]** erscheint, wenn das Gerät bereits mit drei anderen Geräten gekoppelt wurde. Löschen Sie in diesem Fall eines der gekoppelten Geräte. Siehe **[DEL DEVICE]** oder **[GUEST MODE]** in den Bluetooth-Einstellungen (Seite 11).
- Je nach Gerät wird in Schritt 7 der PIN-Code benötigt. Geben Sie in diesem Fall **[0000]** ein.

## TIPP

Die Bluetooth-Verbindung kann auch durch Erkennung dieses Geräts vom Bluetooth-Gerät aus hergestellt werden. Hierzu muss **[VISIBLE]** in den Bluetooth-Einstellungen auf **[ON]** eingestellt sein. Einzelheiten zur Bedienung eines Bluetooth-Geräts finden Sie in der mit dem Bluetooth-Gerät ausgelieferten Bedienungsanleitung.

## Bluetooth-Einstellungen

Menüpunkt	Beschreibung
<b>DEVICELIST</b>	Die Liste gekoppelter Bluetooth-Geräte anzeigen. „**“ erscheint neben dem Gerätenamen, wenn die Bluetooth-Verbindung hergestellt ist.
<b>DEL DEVICE</b> [DELETE YES], [DELETE NO]	Die Geräteinformationen löschen.
<b>ADD DEVICE</b>	Ein neues Gerät registrieren.

Menüpunkt	Beschreibung
<b>A.CONN</b> [ON], [OFF]	Wählen Sie [ON], um automatisch eine Verbindung zu einem Bluetooth-Gerät herzustellen.
<b>VISIBLE</b> [ON], [OFF]	Wählen Sie [ON], damit ein Bluetooth-Gerät dieses Gerät erkennen kann, wenn dieses Gerät über Bluetooth mit einem anderen Gerät verbunden ist.
<b>PIN CODE</b>	PIN-Code ändern. <ol style="list-style-type: none"> <li>1 Drehen Sie den <b>M.C.</b>-Regler, um den Einstellungsmodus anzuzeigen.</li> <li>2 Drehen Sie den <b>M.C.</b>-Regler, um eine Ziffer auszuwählen.</li> <li>3 Drücken Sie den <b>M.C.</b>-Regler, um den Cursor zur nächsten Position zu bewegen.</li> <li>4 Halten Sie, nachdem Sie den PIN-Code eingegeben haben, den <b>M.C.</b>-Regler gedrückt.</li> </ol> <p>Wenn Sie, nachdem der PIN-Code eingegeben wurde, den <b>M.C.</b>-Regler drücken, kehren Sie zum PIN-Code-Eingabedisplay zurück und können den PIN-Code ändern.</p>
<b>DEV. INFO</b>	Die Geräteinformationen im Display zwischen dem Gerätenamen und der Adresse des Bluetooth-Geräts umschalten.
<b>GUEST MODE</b> [ON], [OFF]	Wählen Sie [ON], um automatisch zum [DEL DEVICE]-Bildschirm zu wechseln, wenn das Gerät bereits mit drei Geräten gekoppelt ist.
<b>A.PAIRING</b> [ON], [OFF]	Wählen Sie [ON], um das Gerät automatisch mit dem iPhone zu paaren, wenn ein iPhone über USB am Gerät angeschlossen ist. (Diese Funktion ist je nach der von Ihnen verwendeten iOS-Version möglicherweise nicht verfügbar.)



## Bluetooth-Telefon

Stellen Sie als Erstes eine Bluetooth-Verbindung zum Bluetooth-Telefon her (Seite 11). Es können bis zu zwei Bluetooth-Telefone gleichzeitig angeschlossen sein.

### Wichtig

- Wenn Sie das Gerät im Standby-Modus lassen, um Ihr Telefon über Bluetooth anzuschließen, während der Motor ausgeschaltet ist, kann sich die Fahrzeugbatterie entladen.
- Achten Sie darauf, Ihr Fahrzeug an einem sicheren Ort abzustellen und die Feststellbremse einzulegen, bevor Sie das Gerät/Telefon bedienen.

## Telefonieren

- 1 Drücken Sie , um das Telefonmenü anzuzeigen.  
Wenn zwei Telefone angeschlossen sind, erscheint als Erstes ein Telefonname und danach ein Telefonmenü. Um zu dem anderen Telefon zu wechseln, drücken Sie  noch einmal.
- 2 Drehen Sie den **M.C.**-Regler, um [RECENTS] oder [PHONE BOOK] auszuwählen, und drücken Sie ihn dann, um den Vorgang zu bestätigen.  
Wenn Sie [PHONE BOOK] auswählen, fahren Sie mit Schritt 4 fort.
- 3 Drehen Sie den **M.C.**-Regler, um [MISSED], [DIALLED] oder [RECEIVED] auszuwählen, und drücken Sie ihn dann, um den Vorgang zu bestätigen.
- 4 Drehen Sie den **M.C.**-Regler, um einen Namen oder eine Telefonnummer auszuwählen, und drücken Sie dann den Regler, um den Vorgang zu bestätigen.  
Der Anruf wird getätigt.





## Eingehenden Anruf annehmen

- 1 Drücken Sie , wenn ein Anruf empfangen wird.



### TIPP



Wenn zwei Telefone über Bluetooth am Gerät angeschlossen sind und ein Anruf eingeht, während ein Telefon zum Telefonieren benutzt wird, erscheint eine Meldung im Display. Um das eingehende Gespräch anzunehmen, müssen Sie das bestehende Gespräch beenden.

## Grundlegende Bedienvorgänge

Zweck	Bedienung
Gespräch beenden	Drücken Sie  .
Eingehenden Anruf abweisen	Halten Sie  gedrückt, wenn ein Anruf empfangen wird.
Zwischen dem aktuellen Anrufer und einem wartenden Anrufer umschalten	Drücken Sie den <b>M.C.</b> -Regler.
Wartenden Anrufer abbrechen	Halten Sie  gedrückt.
Die Lautstärke der Anruferstimme einstellen (Wenn der Privatsphärenmodus eingeschaltet ist, ist diese Funktion nicht verfügbar.)	Drehen Sie während des Gespräches den <b>M.C.</b> -Regler.
Privatsphärenmodus ein- oder ausschalten	Drücken Sie während des Gesprächs <b>BAND/</b>  .

## Kurzwahlnummern speichern

- 1 Wählen Sie aus einem Telefonbuch oder einer Anrufliste eine Telefonnummer aus.
- 2 Halten Sie eine der Zifferntasten (1/  bis 6/ ) gedrückt. Der Eintrag wird auf der ausgewählten Zifferntaste gespeichert.

Um eine Kurzwahlnummer für einen Anruf zu verwenden, drücken Sie eine der Zifferntasten (1/  bis 6/ ) und drücken Sie dann den **M.C.**-Regler.

## Spracherkennung (Nur für iPhone)

Diese Funktion ist nur verfügbar, wenn ein iPhone mit Spracherkennungsfunktion über Bluetooth am Gerät angeschlossen ist.

- 1 Halten Sie  gedrückt, um den Spracherkennungsmodus zu aktivieren.



- 2 Drücken Sie den **M.C.**-Regler und sprechen Sie dann in das Mikrofon, um Sprachbefehle einzugeben.

Um den Spracherkennungsmodus zu verlassen, drücken Sie **BAND/** .

## HINWEIS

Einzelheiten zu den Spracherkennungsfunktionen finden Sie im Handbuch Ihres iPhone.

## Telefonmenü

Menüpunkt	Beschreibung
<b>RECENTS</b>	Die Liste der entgangenen Anrufe anzeigen.
[MISSED]	
[DIALLED]	Die Liste der getätigten Anrufe anzeigen.
[RECEIVED]	Die Liste der empfangenen Anrufe anzeigen.
<b>PHONE BOOK*1</b>	Die von Ihrem Telefon übertragenen Einträge anzeigen. Stellen Sie [VISIBLE] in den Bluetooth-Einstellungen auf [ON], um mit diesem Gerät in den Einträgen zu blättern.
<b>PRESET 1-6</b>	Die Kurzwahlnummern abrufen. Sie können die Kurzwahlnummern auch durch Drücken einer der Zifferntasten (1/  bis 6/  ) abrufen.
<b>A.ANSR*2</b>	Wählen Sie [ON], um einen eingehenden Anruf automatisch anzunehmen.
[ON], [OFF]	
<b>R.TONE</b>	Wählen Sie [ON], wenn der Klingelton nicht über die Autolautsprecher ausgegeben wird. Je nach angeschlossenem Telefon kann es sein, dass diese Funktion nicht funktioniert.
[ON], [OFF]	
<b>PB INVT</b>	Die Reihenfolge der Namen im Telefonbuch umkehren (Namensansicht).

Menüpunkt	Beschreibung
<b>PB A.SYNC</b> [ON], [OFF]	Wählen Sie aus, ob Sie die Einträge von Ihrem Telefon automatisch übertragen wollen, wenn Ihr Telefon am Gerät angeschlossen ist. <ul style="list-style-type: none"> <li>• Beim erstmaligen Anschließen werden die Einträge ungeachtet der [PB A.SYNC]-Einstellung automatisch von Ihrem Telefon übertragen.</li> <li>• Wenn Sie von [ON] auf [OFF] umschalten, wird bei der nächsten Verbindung die automatische Synchronisierung durchgeführt.</li> <li>• Während der automatischen Synchronisierung können Sie die Synchronisierung nicht abbrechen, auch wenn Sie [OFF] auswählen.</li> </ul>
<b>BT SETTING</b>	Sie können verschiedene Einstellungen für Bluetooth-Verbindungen vornehmen. Einzelheiten zu den Bluetooth-Einstellungen finden Sie auf Seite 11.

\*1 Die Einträge in Ihrem Telefon werden normalerweise automatisch übertragen, wenn das Telefon angeschlossen ist. Ist dies nicht der Fall, verwenden Sie bitte Ihr Telefon, um die Einträge zu übertragen.

\*2 Wenn zwei Telefone angeschlossen sind, wirkt diese Funktion nicht bei eingehenden Anrufen, die empfangen werden, während eines der Telefone zum Telefonieren benutzt wird.

## Bluetooth-Audio

### Wichtig

- Abhängig von dem an diesem Gerät angeschlossenen Bluetooth-Audioplayer sind die verfügbaren Bedienungsvorgänge auf die folgenden zwei Ebenen beschränkt:
  - A2DP (Advanced Audio Distribution Profile): Kann nur auf Ihrem Audioplayer befindliche Titel wiedergeben.
  - AVRCP (Audio/Video Remote Control Profile): Kann Funktionen wie Wiedergabe, Pause, Titelauswahl usw. ausführen.
- Der Ton des Bluetooth-Audioplayers wird stummgeschaltet, wenn das Telefon verwendet wird.
- Wenn der Bluetooth-Audioplayer verwendet wird, können Sie keine automatische Verbindung zu einem Bluetooth-Telefon herstellen.

- Abhängig vom Typ des an diesem Gerät angeschlossenen Bluetooth-Audioplayers können die Bedienung und die angezeigten Informationen entsprechend der Verfügbarkeit und Funktionalität variieren.

- 1 Stellen Sie eine Bluetooth-Verbindung zum Bluetooth-Audioplayer her.
- 2 Drücken Sie **SRC/OFF**, um [BT AUDIO] als Quelle auszuwählen.
- 3 Drücken Sie **BAND/ ↻**, um die Wiedergabe zu starten.

## Grundlegende Bedienungsvorgänge

In den FUNCTION-Einstellungen können Sie verschiedene Anpassungen vornehmen (Seite 17).

Zweck	Bedienung
Vor- oder zurückspulen	Halten Sie <b>◀◀</b> bzw. <b>▶▶</b> gedrückt.
Track auswählen	Drücken Sie <b>◀◀</b> bzw. <b>▶▶</b> .
Wiedergabewiederholung*	Drücken Sie <b>6/↺</b> .
Zufallswiedergabe*	Drücken Sie <b>5/↻</b> .
Wiedergabe pausieren/fortsetzen	Drücken Sie <b>4/PAUSE</b> .
In einer Liste nach einer Datei suchen	<ol style="list-style-type: none"> <li>1 Drücken Sie <b>🔍</b>, um eine Liste anzuzeigen.</li> <li>2 Drehen Sie den <b>M.C.</b>-Regler, um den gewünschten Ordernamen auszuwählen, und drücken Sie dann den Regler, um den Vorgang zu bestätigen.</li> <li>3 Drehen Sie den <b>M.C.</b>-Regler, um die gewünschte Datei auszuwählen, und drücken Sie ihn dann, um den Vorgang zu bestätigen. Die Wiedergabe startet.</li> </ol>

\* Je nach angeschlossenem Gerät sind diese Bedienungsvorgänge möglicherweise nicht verfügbar.

# App-Modus

(Der APP-Modus ist für MVH-180UBG/180UB/181UB nicht verfügbar.)  
Sie können sich über dieses Gerät den Ton einer Anwendung auf einem iPhone/Android-Gerät anhören. In einigen Fällen können Sie eine Anwendung mit diesem Gerät steuern. Einzelheiten zu kompatiblen Geräten finden Sie auf unserer Website.

## Wichtig

Die Verwendung von Apps von Dritten kann eventuell die Angabe personenbezogener Daten nach sich ziehen oder notwendig machen entweder durch das Eröffnen eines Benutzerkontos o. Ä. und für bestimmte Anwendungen die Angabe von Geolokationsdaten.

ALLE APPS VON DRITTEN UNTERLIEGEN DER ALLEINIGEN VERANTWORTUNG DER ANBIETER EINSCHLIESSLICH UND OHNE EINSCHRÄNKUNG DEM SAMMELN UND SICHERN DER ANWENDERDATEN UND DATENSCHUTZMASSNAHMEN. DURCH ZUGRIFF AUF APPS VON DRITTEN ERKLÄREN SIE SICH MIT DEN NUTZUNGSBEDINGUNGEN UND DATENSCHUTZRICHTLINIEN DER JEWEILIGEN ANBIETER EINVERSTANDEN. WENN SIE DEN NUTZUNGSBEDINGUNGEN UND RICHTLINIEN EINES ANBIETERS ODER DER VERWENDUNG VON GEOLOKATIONSDATEN, WO ZUTREFFEND, NICHT ZUSTIMMEN, DANN SEHEN SIE VON DER VERWENDUNG VON APPS VON DRITTEN AB.

## Für iPhone-Benutzer

Diese Funktion ist mit iPhone- und iPod touch-Geräten mit iOS 5.0 oder höher kompatibel.

## Für Benutzer von Android-Geräten

Diese Funktion ist mit Geräten mit Android-Version 2.3 oder höher kompatibel, die Bluetooth SPP (Serial Port Profile) und A2DP (Advanced Audio Distribution Profile) unterstützen.

## HINWEIS

PIONEER IST NICHT FÜR DRITTANBIETER-APPS ODER -INHALTE VERANTWORTLICH, EINSCHLIESSLICH OHNE BESCHRÄNKUNG DEREN RICHTIGKEIT ODER VOLLSTÄNDIGKEIT. DIE ALLEINIGE VERANTWORTUNG FÜR INHALT UND FUNKTIONALITÄT SOLCHER APPS TRÄGT DER ANBIETER DER APP.

## Wiedergabe einer Anwendung über das Gerät

Die Bluetooth-Verbindung ist verfügbar für MVH-X380BT.

- 1 Verbinden Sie dieses Gerät mit dem mobilen Gerät.
  - iPhone über USB (Seite 8)
  - Android-Gerät über Bluetooth (Seite 11)
- 2 Drehen Sie den **M.C.-Regler**, um das Hauptmenü anzuzeigen.
- 3 Drehen Sie den **M.C.-Regler**, um [SYSTEM] auszuwählen, und drücken Sie ihn dann, um den Vorgang zu bestätigen.
- 4 Drehen Sie den **M.C.-Regler**, um [APP CONN.SET] auszuwählen, und drücken Sie ihn dann, um den Vorgang zu bestätigen.
- 5 Drehen Sie den **M.C.-Regler**, um eine der nachstehenden Optionen auszuwählen.
  - Wählen Sie [WIRED] für ein iPhone.
  - Wählen Sie [BLUETOOTH] für ein Android-Gerät.
- 6 Drücken Sie **SRC/OFF**, um [APP] auszuwählen.
- 7 Bedienen Sie das mobile Gerät, um die Anwendung zu starten.

## Grundlegende Bedienvorgänge

In den FUNCTION-Einstellungen können Sie verschiedene Anpassungen vornehmen (Seite 17).

Zweck	Bedienung
Track auswählen	Drücken Sie <b>◀◀</b> bzw. <b>▶▶</b> .
Vor- oder zurückspulen	Halten Sie <b>◀◀</b> bzw. <b>▶▶</b> gedrückt.
Wiedergabe pausieren/fortsetzen	Drücken Sie <b>BAND/↻</b> .

## Fahrzeug-Fernbedienungsmodus

(Der Fahrzeug-Fernbedienungsmodus für iPhone steht für MVH-180UBG/180UB/181UB nicht zur Verfügung.)

Sie können das Gerät von einer auf einem iPhone/Android-Gerät installierten Fahrzeug-Fernbedienungsanwendung aus bedienen. In einigen Fällen können Sie mit dem Gerät Aspekte der Anwendung steuern wie beispielsweise Quellenauswahl, Pause usw.

Einzelheiten zu den in der Anwendung zur Verfügung stehenden Bedienvorgängen finden Sie im Hilfe-Abschnitt der Anwendung.

### **WARNUNG**

Versuchen Sie nicht, die Anwendung zu bedienen, während Sie fahren. Achten Sie darauf, die Straße zu verlassen und Ihr Fahrzeug an einem sicheren Ort abzustellen, bevor Sie versuchen, die Bedienelemente der Anwendung zu benutzen.

#### **Für iPhone-Benutzer**

Diese Funktion ist mit iPhones und iPod touch-Geräten mit iOS 8.0 oder höher kompatibel.

#### **Für Benutzer von Android-Geräten**

Diese Funktion ist mit Geräten mit Android OS 4.1 oder höher kompatibel, die Bluetooth SPP (Serial Port Profile) und AOA (Android Open Accessory) 2.0 unterstützen.

## Herstellen der Fahrzeug-Fernbedienungsverbinding.

Die Bluetooth-Verbindung ist verfügbar für MVH-X380BT.

- 1 Verbinden Sie dieses Gerät mit dem mobilen Gerät.**
  - iPhone/Android-Gerät über USB (Seite 8)
  - Android-Gerät über Bluetooth (Seite 11)
- 2 Drehen Sie den M.C.-Regler, um das Hauptmenü anzuzeigen.**
- 3 Drehen Sie den M.C.-Regler, um [SYSTEM] auszuwählen, und drücken Sie ihn dann, um den Vorgang zu bestätigen.**
- 4 Drehen Sie den M.C.-Regler, um [APP CONN.SET] auszuwählen, und drücken Sie ihn dann, um den Vorgang zu bestätigen.**

- 5 Drehen Sie den M.C.-Regler, um eine der nachstehenden Optionen auszuwählen.**

- Wählen Sie für ein über USB angeschlossenes Gerät [WIRED] aus.
- Wählen Sie für ein über Bluetooth angeschlossenes Android-Gerät [BLUETOOTH] aus.

Fahren Sie mit Schritt 9 fort, wenn Sie die USB-Verbindung für Bluetooth oder die iPhone-Verbindung auswählen.

- 6 Drücken Sie BAND/ , um die vorherige Menüliste anzuzeigen.**

- 7 Drehen Sie den M.C.-Regler, um [ANDROID WIRED] auszuwählen, und drücken Sie ihn dann, um den Vorgang zu bestätigen.**

- 8 Drehen Sie den M.C.-Regler, um für ein über USB angeschlossenes Android-Gerät [APP CONTROL] auszuwählen.**

Wenn [ON] unter [P.APP AUTO ON] (Seite 20) ausgewählt wird, startet die Fahrzeug-Remote-Anwendung am Android-Gerät automatisch und alle Schritte werden durchgeführt.

#### **HINWEIS**

Wenn die Fahrzeug-Remote-Anwendung noch nicht auf Ihrem Android-Gerät installiert wurde, erscheint eine Meldung, die Sie auffordert, die Anwendung auf Ihrem Android-Gerät zu installieren. Wählen Sie [OFF] unter [PAPP AUTO ON] zum Löschen der Meldung (Seite 20).

- 9 Drücken Sie SRCOFF, um eine beliebige Quelle auszuwählen.**

- 10 Halten Sie den M.C.-Regler gedrückt.**

Die Fahrzeug-Fernbedienungsanwendung auf dem Mobilgerät startet.

## Musik hören auf Android

- 1 Drücken Sie SRC/OFF, um [ANDROID] auszuwählen.**



## Grundlegende Bedienvorgänge

Zweck	Bedienung
Track auswählen	Drücken Sie <b>◀◀</b> bzw. <b>▶▶</b> .
Vor- oder zurückspulen	Halten Sie <b>◀◀</b> bzw. <b>▶▶</b> gedrückt.
Wiedergabe pausieren/fortsetzen	Drücken Sie <b>4/PAUSE</b> .
Sound Retriever*	Drücken Sie <b>3/S.Rtrv</b> . [1]: Effektiv bei niedrigen Kompressionsraten [2]: Effektiv bei hohen Kompressionsraten

\* Wenn das Gerät keine **3/S.Rtrv**-Taste hat, kann die Sound-Retriever-Funktion in den FUNCTION-Einstellungen eingestellt werden.

## Einstellungen

Sie können im Hauptmenü verschiedene Einstellungen vornehmen.

- 1 Drehen Sie den **M.C.-Regler**, um das Hauptmenü anzuzeigen.
- 2 Drehen Sie den **M.C.-Regler**, um eine der nachstehenden Kategorien auszuwählen, und drücken Sie ihn dann, um den Vorgang zu bestätigen.
  - FUNCTION-Einstellungen (Seite 17)
  - AUDIO-Einstellungen (Seite 18)
  - SYSTEM-Einstellungen (Seite 19)
  - ILLUMINATION-Einstellungen (Seite 21)
  - MIXTRAX-Einstellungen (Seite 21)
- 3 Drehen Sie den **M.C.-Regler**, um die Optionen auszuwählen, und drücken Sie ihn dann, um den Vorgang zu bestätigen.

### HINWEISE

- Die Bluetooth-zugehörigen Menüelemente in den folgenden Tabellen stehen für MVH-180UB/180UBG/180UB/181UB nicht zur Verfügung.

- Die iPod-zugehörigen Menüelemente in den folgenden Tabellen stehen für MVH-180UBG/180UB/181UB nicht zur Verfügung.
- Die zum APP-Modus gehörigen Menüelemente in den folgenden Tabellen stehen für MVH-180UBG/180UB/181UB nicht zur Verfügung.

## FUNCTION-Einstellungen

Die Menüpunkte können sich je nach Quelle unterscheiden.

Menüpunkt	Beschreibung
<b>FM SETTING</b> <input type="radio"/>	
[TALK], [STANDARD], [MUSIC]	Die Klangqualität auf die Sendesignalbedingungen des FM-Band-Signals abstimmen. (Nur verfügbar, wenn das FM-Band ausgewählt ist).
<b>BSM</b> <input type="radio"/>	
	Die sechs stärksten Sender automatisch auf den Zifferntasten (1/∧ bis 6/↵) speichern.
<b>REGIONAL</b> <input type="radio"/>	
[ON], [OFF]	Den Empfang auf bestimmte Regionalprogramme beschränken, wenn AF (alternative Frequenzsuche) ausgewählt ist. (Nur verfügbar, wenn das FM-Band ausgewählt ist).
<b>LOCAL</b> <input type="radio"/>	
<b>FM:</b> [OFF], [LV1], [LV2], [LV3], [LV4] <b>MW/LW:</b> [OFF], [LV1], [LV2]	Die Suche auf Sender mit ausreichender Signalstärke beschränken.
<b>TA</b> <input type="radio"/>	
[ON], [OFF]	Aktuelle Verkehrsinformationen empfangen, wenn verfügbar. (Nur verfügbar, wenn das FM-Band ausgewählt ist).

Menüpunkt	Beschreibung
<b>AF</b> RADIO [ON], [OFF]	Dem Gerät erlauben, auf eine andere Frequenz umzuschalten, die den gleichen Sender überträgt. (Nur verfügbar, wenn das FM-Band ausgewählt ist).
<b>NEWS</b> RADIO [ON], [OFF]	Die momentan ausgewählte Quelle mit Nachrichtenprogrammen unterbrechen. (Nur verfügbar, wenn das FM-Band ausgewählt ist).
<b>SEEK</b> RADIO [MAN], [PCH]	Zuweisung der ◀◀- bzw. ▶▶-Taste, um einen Sender nach dem anderen zu suchen (manuelle Abstimmung), oder Auswahl eines Senders aus den voreingestellten Kanälen.
<b>SEL DEVICE</b> APP BT AUDIO	Ein auf der Liste enthaltenes Bluetooth-Gerät anschließen.
<b>S.RTRV</b> USB iPod APP BT AUDIO ANDROID [1] (effektiv bei niedrigen Kompressionsraten) [2] (effektiv bei hohen Kompressionsraten) [OFF]	Die Qualität komprimierter Audiosignale verbessern und einen satten Klang wiederherstellen. Nicht verfügbar, wenn: <ul style="list-style-type: none"> <li>• USB als Quelle ausgewählt und die MIXTRAX-Funktion eingeschaltet ist.</li> <li>• Die FLAC-Datei wiedergegeben wird. (Verfügbar für MVH-180UI/180UBG/180UB/181UB)</li> </ul>

Menüpunkt	Beschreibung
<b>AUDIO BOOK</b> iPod [FASTER], [NORMAL], [SLOWER]	Wiedergabegeschwindigkeit ändern. (Nicht verfügbar, wenn im Steuerungsmodus [CTRL iPod] ausgewählt ist.)
<b>PAUSE</b> APP	Wiedergabe pausieren oder fortsetzen.
<b>PLAY</b> BT AUDIO	Wiedergabe starten.
<b>STOP</b> BT AUDIO	Wiedergabe beenden.

## AUDIO-Einstellungen

Menüpunkt	Beschreibung
<b>FADER*1</b>	Balance der Front- und Hecklautsprecher einstellen.
<b>BALANCE</b>	Balance der linken und rechten Lautsprecher einstellen.

Menüpunkt	Beschreibung
<b>EQ SETTING</b>	
[SUPER BASS], [POWERFUL], [NATURAL], [VOCAL], [CUSTOM1], [CUSTOM2], [FLAT]	Equalizer-Kurve auswählen oder anpassen. [CUSTOM1] kann für jede Quelle separat eingestellt werden. Jede der nachstehenden Kombinationen wird jedoch automatisch auf dieselbe Einstellung gesetzt.
Wählen Sie ein Equalizer-Band und einen Pegel aus, um weitere Anpassungen vorzunehmen.	
<b>Equalizer-Band:</b> [80HZ], [250HZ], [800HZ], [2.5KHZ], [8KHZ]	• USB, iPod, ANDROID und APP (iPhone) • BT AUDIO, ANDROID und APP (Android) [CUSTOM2] ist eine für alle Quellen gemeinsam verwendete Einstellung.
<b>Equalizer-Pegel:</b> [+6] bis [-6]	Sie können auch den Equalizer umschalten, indem Sie wiederholt <b>EQ</b>  drücken (nur bei MVH-180UBG/180UB/181UB).
<b>LOUDNESS</b>	
[OFF], [LOW], [MID], [HI]	Kompensieren, um bei niedriger Lautstärke einen klaren Klang zu erhalten.
<b>SUB.W*2</b>	
[NOR], [REV], [OFF]	Auswahl der Subwoofer-Phase.
<b>SUB.W CTRL*2*3</b>	
<b>Grenzfrequenz:</b> [50HZ], [63HZ], [80HZ], [100HZ], [125HZ], [160HZ], [200HZ]	Der Subwoofer gibt nur Signale unterhalb des ausgewählten Bereichs aus.
<b>Ausgabepegel:</b> [-24] bis [+6]	
<b>Steilheit:</b> [-12], [-24]	
<b>BASS BOOST</b>	
[0] bis [+6]	Auswahl des Bassverstärkungspegels.

Menüpunkt	Beschreibung
<b>HPF SETTING</b>	
<b>Grenzfrequenz:</b> [OFF], [50HZ], [63HZ], [80HZ], [100HZ], [125HZ], [160HZ], [200HZ]	Die Lautsprecher geben nur Signale oberhalb der Grenzfrequenz des Hochpassfilters (HPF) aus.
<b>Steilheit:</b> [-12], [-24]	
<b>SLA</b>	
[+4] bis [-4]	Den Lautstärkepegel für alle Quellen außer FM einstellen. Jede der nachstehenden Kombinationen wird automatisch auf dieselbe Einstellung gesetzt.
	• USB, iPod, ANDROID und APP (iPhone) • BT AUDIO, ANDROID und APP (Android)

\*1 Nicht verfügbar, wenn [SUB.W/SUB.W] bei [SP-P/O MODE] in den INITIAL-Einstellungen ausgewählt ist (Seite 6).

\*2 Nicht verfügbar, wenn [REAR/REAR] bei [SP-P/O MODE] in den INITIAL-Einstellungen ausgewählt ist (Seite 6).

\*3 Nicht verfügbar, wenn [OFF] bei [SUB.W] ausgewählt ist.

## SYSTEM-Einstellungen

Sie können auch bei ausgeschaltetem Gerät auf diese Menüs zugreifen.

Menüpunkt	Beschreibung
<b>LANGUAGE</b>	
[ENG] (Englisch), [PYC] (Russisch), [TUR] (Türkisch)	Auswahl der Sprache, in der die Textinformationen komprimierter Audiodateien angezeigt werden sollen.
<b>CLOCK SET</b>	Einstellung der Uhr (Seite 6).
<b>12H/24H</b>	
[12H], [24H]	Auswahl des Zeitdarstellungsformats.

Menüpunkt	Beschreibung
<b>AUTO PI</b> [ON], [OFF]	Auch bei Verwendung eines voreingestellten Senders nach einem anderen Sender mit demselben Programm suchen.
<b>AUX</b> [ON], [OFF]	Wählen Sie [ON], wenn Sie ein am Gerät angeschlossenes Zusatzgerät verwenden.
<b>USB AUTO</b> [ON], [OFF]	Wählen Sie [ON], um automatisch auf die [USB]-Quelle umzuschalten, wenn ein USB-Gerät/iPod an diesem Gerät angeschlossen ist. Wählen Sie [OFF], wenn ein USB-Gerät/iPod nur zum Aufladen an diesem Gerät angeschlossen wird.
<b>BT AUDIO</b> [ON], [OFF]	Bluetooth-Signal ein-/ausschalten.
<b>MUTE MODE</b> (Nur verfügbar für MVH-180UI) [MUTE], [20dB ATT], [10dB ATT]	Ton automatisch stummschalten oder abschwächen, wenn ein Signal von einem Gerät mit Stummschaltungsfunktion empfangen wird.
<b>PW SAVE*</b> [ON], [OFF]	Batterieverbrauch verringern. Das Einschalten der Quelle ist der einzige Vorgang, der erlaubt ist, wenn diese Funktion eingeschaltet ist.

Menüpunkt	Beschreibung
<b>BT MEM CLEAR</b> [YES], [CANCEL]	Die auf diesem Gerät gespeicherten Bluetooth-Gerätedaten löschen (Geräteliste, PIN-Code, Anrufliste, Telefonbuch, Kurzwahlnummern). [CLEARED] erscheint, wenn die Daten erfolgreich gelöscht wurden.
<b>BT VERSION</b>	Zeigt die Systemversion des Geräts und des Bluetooth-Moduls an.
<b>APP CONN.SET</b> [WIRED], [BLUETOOTH]	Wählen Sie die für Ihr Gerät geeignete Verbindungsmethode.
<b>ANDROID WIRED</b> [MEMORY], [APP CONTROL]	Wählen Sie die für ein Android-Gerät geeignete Verbindungsmethode.
<b>P.APP AUTO ON</b> [ON], [OFF]	Wählen Sie [ON], um automatisch die Fahrzeug-Remote-Anwendung zu starten, wenn ein Android-Gerät über AOA am Gerät angeschlossen ist. (Nicht verfügbar, wenn [MEMORY] unter [ANDROID WIRED] ausgewählt ist.)

\* [PW SAVE] wird abgebrochen, wenn die Fahrzeugbatterie getrennt wird, und muss nach erneutem Anschließen der Batterie wieder eingeschaltet werden. Wenn [PW SAVE] eingeschaltet ist, kann es abhängig von den Verbindungsmethoden sein, dass das Gerät weiterhin Strom von der Batterie bezieht, wenn die Zündung Ihres Fahrzeugs keine ACC-Stellung (Stromversorgung über Starterbatterie) hat.

## ILLUMINATION-Einstellungen

Menüpunkt	Beschreibung
<b>DIM SETTING</b>	
[SYNC CLOCK], [MANUAL]	Displayhelligkeit ändern.
<b>BRIGHTNESS</b>	
[1] bis [10]	Displayhelligkeit ändern. Welche Einstellbereiche verfügbar sind, richtet sich nach [DIM SETTING].

## MIXTRAX-Einstellungen

(Nur für MVH-X380BT)

Menüpunkt	Beschreibung
<b>SHORT MODE</b>	
[1.0 MIN], [1.5 MIN], [2.0 MIN], [2.5 MIN], [3.0 MIN], [OFF]	Auswahl der Wiedergabedauer.
<b>MIX PATTERN</b>	
[SOUND LEVEL]	Änderung der MIXTRAX-Spezialeffekte je nach Audiopegel. Das Mischmuster ändert sich anhand des Tonpegels.
[LOW PASS]	Das Mischmuster ändert sich anhand des Basspegels.
[RANDOM]	Das Mischmuster ändert sich zufällig anhand von Tonpegel- und Tiefpassmodus.
<b>DISP FX</b>	
[ON], [OFF]	Ein-/Ausschalten der MIXTRAX- Spezialeffekte.

Menüpunkt	Beschreibung
<b>CUT IN FX</b>	
[ON], [OFF]	Ein-/Ausschalten der MIXTRAX- Klangeffekte beim manuellen Umschalten von Tracks.

# Anschlüsse/Einbau

## Anschlüsse

### Wichtig

- Wenn dieses Gerät in ein Fahrzeug eingebaut wird, das ein Zündschloss ohne ACC-Stellung (Stromversorgung über Starterbatterie) hat, und das rote Kabel nicht mit dem Anschluss verbunden wird, der die Betätigung des Zündschlüssels erkennt, kann dies zur Entladung der Batterie führen.



ACC-Stellung



Keine ACC-Stellung

- Die Verwendung dieses Geräts in anderen als den folgenden Bedingungen könnte zu einem Brand oder Funktionsstörungen führen.
  - Fahrzeuge mit 12-Volt-Batterie und negativer Erdung.
  - Lautsprecher mit 50 W (Ausgabewert) und  $4 \Omega$  bis  $8 \Omega$  (Impedanzwert).
- Um Kurzschlüsse, Überhitzung oder Fehlfunktionen zu vermeiden, achten Sie darauf, die nachstehenden Anweisungen zu befolgen.
  - Unterbrechen Sie vor dem Einbau den Minuspol der Autobatterie.

- Sichern Sie Kabel mit Kabelklemmen oder Klebeband. Wickeln Sie Klebeband um Kabel, die mit Metallteilen in Kontakt kommen, um die Kabel zu schützen.
- Verlegen Sie alle Kabel mit einem Abstand zu beweglichen Teilen wie Schalthebel und Sitzschiene.
- Verlegen Sie alle Kabel mit einem Abstand zu warmen Umgebungen, z. B. der Auslassöffnung der Heizung.
- Verbinden Sie das gelbe Kabel nicht mit der Batterie, indem Sie es durch das Loch zum Motorraum führen.
- Verkleiden Sie nicht angeschlossene Kabelanschlüsse mit Isolierband.
- Kürzen Sie keine Kabel.
- Durchschneiden Sie niemals die Isolierung des Stromkabels dieses Geräts, um weitere Geräte mit Strom zu versorgen. Die Strombelastbarkeit des Kabels ist begrenzt.
- Verwenden Sie eine Sicherung mit dem vorgeschriebenen Sicherungswert.
- Schließen Sie das negative Lautsprecherkabel niemals direkt an Masse an.
- Binden Sie niemals die negativen Kabel mehrerer Lautsprecher zusammen.

- Wenn dieses Gerät eingeschaltet ist, werden Steuersignale durch das blauweiße Kabel gesendet. Schließen Sie dieses Kabel an der Systemfernbedienung eines externen Leistungsverstärkers oder an der Steuerklemme des Automatikantennenrelais des Fahrzeugs an (max. 300 mA 12 V Gleichspannung). Wenn das Fahrzeug eine Scheibenantenne besitzt, schließen Sie sie am Stromversorgungsanschluss für den Antennenverstärker an.
- Schließen Sie das blauweiße Kabel niemals am Stromanschluss eines externen Leistungsverstärkers an. Schließen Sie es auch niemals am Stromanschluss der Autoantenne an. Dadurch kann es zu Batterieentladung oder Funktionsstörungen kommen.
- Das schwarze Kabel ist das Massekabel für dieses Gerät und andere Geräte (insbesondere Hochstromprodukte wie Leistungsverstärker) müssen separat verlegt und angeschlossen werden. Andernfalls kann ein versehentliches Abziehen zu einem Brand oder Funktionsstörungen führen.

## Dieses Gerät

MVH-X380BT/180UI/180UBG/180UB/181UB

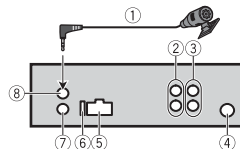

- 1 Mikrofon 4 m (Nur für MVH-X380BT)
- 2 Hecklautsprecher- oder Subwoofer-Ausgang
- 3 Frontlautsprecherausgang (Nur für MVH-X380BT/180UI)
- 4 Antenneneingang
- 5 Stromkabeleingang
- 6 Sicherung (10 A)
- 7 Eingang für Kabelfernbedienung (Nur für MVH-X380BT/180UI)  
Hier kann ein festverdrahteter Fernbedienungsadapter angeschlossen werden (separat erhältlich).
- 8 Mikrofoneingang (Nur für MVH-X380BT)

## Stromkabel

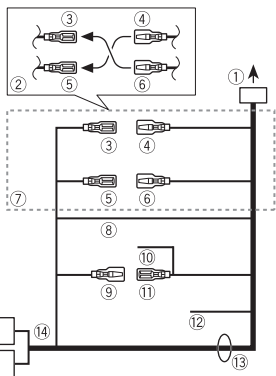

- ① Zum Stromkabelanschluss
- ② Je nach Fahrzeugart kann die Funktion von ③ und ⑤ abweichen. Achten Sie in diesem Fall darauf, ④ an ⑤ und ⑥ an ③ anzuschließen.
- ③ Gelb  
Konstantspannung (oder Zündschlossstrom)
- ④ Gelb  
An der 12-V-Konstantspannungsbuchse anschließen.
- ⑤ Rot  
Zündschlossstrom (oder Konstantspannung)
- ⑥ Rot

An der vom Zündschlüssel gesteuerten Buchse (12 V Gleichspannung) anschließen.

- ⑦ Verbinden Sie die jeweils gleichfarbigen Kontakte miteinander.
- ⑧ Schwarz (Gehäuseerdung)
- ⑨ Blauweiß  
Die Polanordnung des ISO-Steckers variiert je nach Fahrzeugtyp. Verbinden Sie ⑨ und ⑪, wenn Pol 5 zur Antennensteuerung vorgesehen ist. Bei anderen Fahrzeugtypen dürfen ⑨ und ⑪ keinesfalls verbunden werden.

- ⑩ Blauweiß  
An der Systemfernbedienungsbuchse des Leistungsverstärkers anschließen (max. 300 mA 12 V Gleichspannung).

- ⑪ Blauweiß  
An der Steuerklemme des Automatikantennenrelais anschließen (max. 300 mA 12 V Gleichspannung).

- ⑫ Schwarzgelb (Nur für MVH-180UI)  
Wenn Sie Geräte mit Stummschaltungsfunktion verwenden, verbinden Sie dieses Kabel mit dem Audio-Stummschaltungskabel des betreffenden Geräts. Schließen Sie andernfalls nichts am Audio-Stummschaltungskabel an.

- ⑬ Lautsprecherkabel  
Weiß: Vorn links ⊕  
Schwarzweiß: Vorn links ⊖  
Grau: Vorn rechts ⊕

- Schwarzgrau: Vorn rechts ⊖  
Grün: ⊕ hinten links oder Subwoofer ⊕  
Schwarzgrün: ⊖ hinten links oder Subwoofer ⊖  
Violett: ⊕ hinten rechts oder Subwoofer ⊕  
Schwarzviolett: ⊖ hinten rechts oder Subwoofer ⊖

- ⑭ ISO-Stecker  
Bei einigen Fahrzeugen kann der ISO-Stecker in zwei Einheiten aufgeteilt sein. Achten Sie in diesem Fall darauf, die Verbindung mit beiden Einheiten herzustellen.

## HINWEISE

- Ändern Sie das Grundeinstellungsmenü dieses Geräts. Siehe [SP-P/O MODE] (Seite 6). Der Subwoofer-Ausgang dieses Geräts ist monaural.
- Achten Sie bei Verwendung eines Subwoofers mit 70 W (2 Ω) darauf, den Subwoofer am violetten und schwarzvioletten Kabel dieses Geräts anzuschließen. Schließen Sie nichts am grünen und schwarzgrünen Kabel an.

## Leistungsverstärker (separat erhältlich)

Stellen Sie diese Verbindungen her, wenn Sie den optionalen Verstärker verwenden.

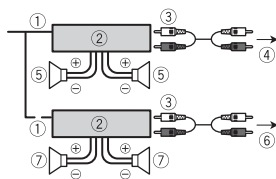

- ① Systemfernbedienung  
Am Leistungswissen Kabel anschließen.
  - ② Leistungsverstärker (separat erhältlich)
  - ③ Mit Cinch-Kabeln verbinden (separat erhältlich).
  - ④ Zum Ausgang für die Frontlautsprecher\*
  - ⑤ Frontlautsprecher\*
  - ⑥ Zum Ausgang für die Hecklautsprecher oder den Subwoofer
  - ⑦ Hecklautsprecher oder Subwoofer
- \* Nur für MVH-X380BT/180UI

## Einbau

### Wichtig

- Prüfen Sie alle Anschlüsse und Systeme vor dem endgültigen Einbau.
- Verwenden Sie keine nicht autorisierten Teile, da dies Funktionsstörungen verursachen kann.
- Wenden Sie sich an Ihren Händler, wenn der Einbau das Bohren von Löchern oder andere Modifikationen des Fahrzeugs erfordert.

- Bauen Sie dieses Gerät nicht dort ein, wo:
  - es den Betrieb des Fahrzeuges stören kann.
  - es infolge plötzlichen Anhaltens eine Verletzung von Insassen verursachen kann.
- Der Halbleiterlaser wird beschädigt, wenn er sich überhitzt. Bauen Sie dieses Gerät mit einem Abstand zu warmen Umgebungen, z. B. der Auslassöffnung der Heizung, ein.
- Eine optimale Leistung wird erzielt, wenn das Gerät in einem Winkel von weniger als  $60^\circ$  eingebaut wird.
- Achten Sie, um eine ordnungsgemäße Wärmeableitung des Geräts sicherzustellen, beim Einbau darauf, reichlich Platz hinter der Rückwand des Geräts zu lassen und lose Kabel so aufzuwickeln, dass sie nicht die Lüftungsschlitze blockieren.

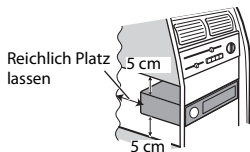

## Einbau in einer DIN-Halterung

- 1 Schieben Sie den mitgelieferten Montagerahmen in das Armaturenbrett.
- 2 Sichern Sie den Montagerahmen mit Hilfe eines Schraubendrehers, indem Sie die Metallungen (90°) an ihren richtigen Platz biegen.

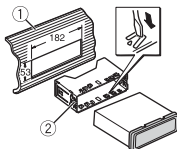

- 1 Armaturenbrett
  - 2 Montagerahmen
- Stellen Sie sicher, dass das Gerät sicher an seinem Platz eingebaut ist. Ein instabiler Einbau kann Aussetzer oder andere Funktionsstörungen verursachen.

## Wenn Sie nicht den mitgelieferten Montagerahmen verwenden

- 1 Richten Sie die Bohrungen in der Montagehalterung mit den Löchern auf den Seiten des Geräts aus, um die Halterung zu montieren.

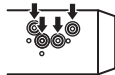

- 2 Schrauben Sie auf jeder Seite eine Schraube in das Gerät, um es zu fixieren.

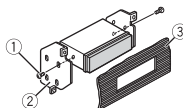

- 1 Schneidschraube (5 mm x 9 mm, nicht im Lieferumfang des Produkts)
- 2 Befestigungswinkel
- 3 Armaturenbrett oder Konsole

## Beliebigere Halterung verwenden

Stellen Sie sicher, dass die beiliegende Halterung für Ihr konkretes Fahrzeugmodell passt, und befestigen Sie diese wie nachfolgend dargestellt am Gerät.

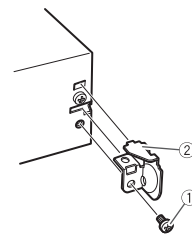
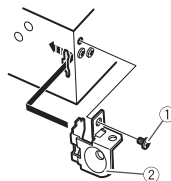

- 1 Schraube
- 2 Halterung

## Entfernen des (mit dem mitgelieferten Montagerahmen eingebauten) Geräts

- 1 Entfernen Sie den Klemmflansch.

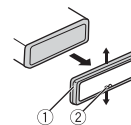

- 1 Klemmflansch
- 2 Kerbzunge

- Durch Entriegeln des Bedienfelds wird der Klemmflansch leichter zugänglich.
- Beim Wiederanbringen des Klemmflanschs muss die gekerbte Seite nach unten zeigen.

- 2 Schieben Sie die mitgelieferten Entnahmeschlüssel in beide



Seiten des Geräts, bis sie mit einem Klicken einrasten.

- 3 Ziehen Sie das Gerät aus dem Armaturenbrett.

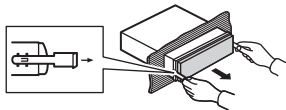

## Anbringen des Mikrofons

(Nur für MVH-X380BT)

Das Mikrofon sollte direkt vor dem Fahrer in einer geeigneten Entfernung angebracht werden, um die Stimme klar aufzufangen.

### VORSICHT

Es ist äußerst gefährlich, dem Mikrofonkabel zu erlauben, sich um die Lenksäule oder den Schalthebel zu wickeln. Achten Sie darauf, das Mikrofon so anzubringen, dass es das Fahren nicht behindert. Es wird empfohlen, zum Ordnen des Kabels die Klammern (separat erhältlich) zu verwenden.

## Anbringen an der Sonnenblende

- 1 Passen Sie das Mikrofonkabel in die Rille ein.

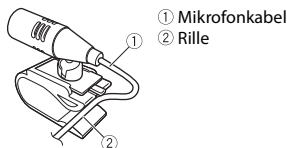

- 2 Bringen Sie die Mikrofonklemme an der Sonnenblende an. Das Herunterklappen der Sonnenblende verringert die Spracherkennungsrate.

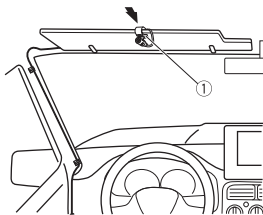

① Mikrofonklemme

## Anbringen an der Lenksäule

- 1 Schieben Sie den Mikrofonsockel, um ihn von der Mikrofonklemme zu lösen.

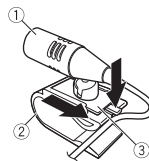

① Mikrofon  
② Mikrofonklemme  
③ Mikrofonsockel

- 2 Bringen Sie das Mikrofon an der Rückseite der Lenksäule an.

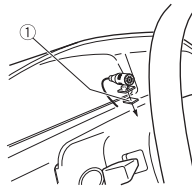

① Doppelseitiges Klebeband

## Zusätzliche Informationen

### Fehlerbehebung

**Das Display kehrt automatisch zur normalen Anzeige zurück.**

- Es wurden etwa 30 Sekunden lang keine Bedienvorgänge ausgeführt.
  - Führen Sie einen Bedienvorgang aus.

**Der Wiederholbereich ändert sich unerwartet.**

- Je nach Wiederholbereich kann sich der ausgewählte Bereich bei Auswahl eines anderen Ordners oder Tracks oder während des Vor-/Zurückspulens ändern.
  - Wählen Sie den Wiederholbereich erneut aus.

**Ein Unterordner wird nicht wiedergegeben.**

- Unterordner können nicht wiedergegeben werden, wenn [FLD] (Ordnerwiederholung) ausgewählt ist.
  - Wählen Sie einen anderen Wiederholbereich aus.

**Der Ton wird unterbrochen.**

- Sie verwenden ein Gerät wie z. B. ein Mobiltelefon, das hörbare Störungen verursachen kann.
  - Vergrößern Sie den Abstand elektrischer Geräten, die

möglicherweise die Störung verursachen, zum Gerät.

**Der Ton von der Bluetooth-Audioquelle wird nicht wiedergegeben.**

- Auf einem über Bluetooth verbundenen Mobiltelefon wird ein Anruf getätigt.
  - Nach Beenden des Anrufs wird der Ton wiedergegeben.
- Es wird gerade ein über Bluetooth verbundenes Mobiltelefon bedient.
  - Stellen Sie die Nutzung des Mobiltelefons ein.
- Nach einem mit einem über Bluetooth verbundenen Mobiltelefon getätigten Anruf wird die Verbindung zwischen dem Gerät und dem Mobiltelefon nicht korrekt hergestellt.
  - Stellen Sie erneut eine Bluetooth-Verbindung zwischen dem Gerät und dem Mobiltelefon her.

### Fehlermeldungen

#### Allgemeines

**AMP ERROR**

- Betriebsstörung des Geräts oder falsche Lautsprecherverbindung.
- Die Schutzschaltung ist aktiviert.
  - Überprüfen Sie die Lautsprecherverbindung.

- Schalten Sie die Zündung OFF und dann wieder ON. Sollte die Meldung weiter angezeigt werden, wenden Sie sich zur Unterstützung an Ihren Händler oder eine Pioneer-Kundendienststelle.

**NO XXXX** (beispielsweise NO TITLE)

- Es gibt keine eingebetteten Textinformationen.
  - Schalten Sie die Anzeige um oder spielen Sie einen anderen Track/ eine andere Datei.

#### USB-Gerät/iPod

**FORMAT READ**

- Nach dem Wiedergabestart ist der Ton manchmal erst nach einer Verzögerung zu hören.
  - Warten Sie, bis die Meldung erlischt und Sie den Ton hören.

**NO AUDIO**

- Es sind keine Musiktitel vorhanden.
  - Übertragen Sie die Audiodateien an das USB-Gerät und schließen Sie es an.
- Auf dem angeschlossenen USB-Gerät ist die Sicherheitsfunktion aktiviert.
  - Folgen Sie den Anweisungen des USB-Geräts, um die Sicherheitsfunktion zu deaktivieren.

**SKIPPED**

- Das angeschlossene USB-Gerät enthält DRM-geschützte Dateien (digitale Rechteverwaltung).
  - Die geschützten Dateien werden übersprungen.

**PROTECT**

- Sämtliche Dateien auf dem angeschlossenen USB-Gerät sind DRM-geschützt (digitale Rechteverwaltung).
  - Wechseln Sie das USB-Gerät aus.

**N/A USB**

- Das angeschlossene USB-Gerät wird von diesem Gerät nicht unterstützt.
  - Trennen Sie Ihr Gerät ab und ersetzen Sie es durch ein kompatibles USB-Gerät.

**HUB ERROR**

- Das über einen USB-Hub angeschlossene USB-Gerät wird von diesem Gerät nicht unterstützt.
  - Schließen Sie das USBGerät über ein USB-Kabel an diesem Gerät an.

**CHECK USB**

- Der USB-Anschluss oder das USB-Kabel wurde kurzgeschlossen.
  - Vergewissern Sie sich, dass der USB-Anschluss oder das USB-Kabel nicht eingeklemmt oder beschädigt ist.

- Das angeschlossene USB-Gerät hat einen höheren als den maximal zulässigen Stromverbrauch.
- Trennen Sie das USB-Gerät ab und verwenden Sie es nicht. Schalten Sie die Zündung AUS und dann wieder auf ACC oder EIN.
- Schließen Sie nur kompatible USB-Geräte an.
- Der iPod funktioniert ordnungsgemäß, wird aber nicht geladen.
- Vergewissern Sie sich, dass kein Kurzschluss des iPod-Kabels vorliegt (z. B. durch Einklemmen zwischen Metallgegenständen). Schalten Sie nach dem Überprüfen die Zündung AUS und wieder EIN, oder trennen Sie den iPod ab und schließen Sie ihn wieder an.

#### ERROR-19

- Kommunikation fehlgeschlagen.
- Führen Sie einen der folgenden Bedienvorgänge aus, und kehren Sie dann zur USB-Quelle zurück.
    - Schalten Sie die Zündung AUS und wieder EIN.
    - Trennen Sie das USB-Gerät ab.
    - Schalten Sie auf eine andere Quelle um.
- iPod-Störung.
- Trennen Sie das Kabel vom iPod. Schließen Sie, sobald auf dem iPod das Hauptmenü angezeigt wird, den iPod erneut an und setzen Sie ihn zurück.

#### ERROR-23

- Das USB-Gerät wurde nicht ordnungsgemäß formatiert.
- Formatieren Sie das USB-Gerät mit FAT12, FAT16 oder FAT32.

#### ERROR-16

- Die iPod-Firmware ist veraltet.
- Aktualisieren Sie die iPod-Version.
- iPod-Störung.
- Trennen Sie das Kabel vom iPod. Schließen Sie, sobald auf dem iPod das Hauptmenü angezeigt wird, den iPod erneut an und setzen Sie ihn zurück.

#### STOP

- Auf der aktuellen Liste befinden sich keine Musiktitel.
- Wählen Sie eine Liste aus, die Musiktitel enthält.

#### NOT FOUND

- Keine entsprechenden Musiktitel gefunden.
- Übertragen Sie Musiktitel an den iPod.

### Bluetooth-Gerät

#### ERROR-10

- Ausfall der Spannungsversorgung des Bluetooth-Moduls des Geräts.
- Schalten Sie die Zündung AUS und dann wieder auf ACC oder EIN.

### Apps

#### NO BT DEVICE GO TO BT MENU TO REGISTER

- Es wurde kein Bluetooth-Gerät gefunden.
- Verbinden Sie dieses Gerät und das andere Gerät über Bluetooth (Seite 11).

#### CONN. FAILED PRESS BAND KEY TO RETRY

- Die Bluetooth-Verbindung ist fehlgeschlagen.
- Drücken Sie **BAND/ ↵**, um erneut eine Verbindung herzustellen.

#### DISCONNECTED PRESS BAND KEY TO RETRY

- Die Bluetooth-Verbindung ist fehlgeschlagen.
- Drücken Sie **BAND/ ↵**, um erneut eine Verbindung herzustellen.

#### CHECK APP

- Die Verbindung mit der Anwendung ist fehlgeschlagen.
- Folgen Sie den auf dem Bildschirm gezeigten Anweisungen.

#### START UP APP

- Die Anwendung wird noch nicht ausgeführt.
- Bedienen Sie das mobile Gerät, um die Anwendung zu starten.

## Handhabungsrichtlinie

### USB-Speichergerät

- Verbindungen über USB-Hubs werden nicht unterstützt.
- Sorgen Sie vor der Fahrt für eine sichere Befestigung des USB-Speichergeräts. Lassen Sie das USB-Speichergerät nicht auf den Boden fallen, wo es unter dem Brems- oder Gaspedal eingeklemmt werden könnte.
- Je nach USB-Speichergerät können die folgenden Probleme auftreten.
  - Die Bedienung kann unterschiedlich sein.
  - Möglicherweise wird das Speichergerät nicht erkannt.
  - Möglicherweise werden Dateien nicht richtig wiedergegeben.
  - Das Gerät kann Störgeräusche verursachen, wenn Sie Radio hören.

### iPod

- Bewahren Sie den iPod nicht an Orten mit hohen Temperaturen auf.
- Sorgen Sie für eine sichere Befestigung des iPods während der Fahrt. Lassen Sie den iPod nicht auf den Boden fallen, wo er unter dem Brems- oder Gaspedal eingeklemmt werden könnte.
- Die Einstellungen des iPods, z. B. Equalizer und

Wiedergabewiederholung, ändern sich beim Anschließen des iPods an das Gerät automatisch. Wenn der iPod vom Gerät getrennt wird, kehren diese Einstellungen wieder in ihren ursprünglichen Zustand zurück.

- Auf dem iPod gespeicherter inkompatibler Text wird vom Gerät nicht angezeigt.

## Kompatibilität komprimierter Audioformate

- Nur die ersten 32 Zeichen können als Dateiname (einschließlich Dateierweiterung) oder Ordnername angezeigt werden.
- Je nach der zur Codierung von WMA-Dateien verwendeten Anwendung kann es sein, dass das Gerät nicht richtig arbeitet.
- Bei Audiodateien mit eingebetteten Bilddaten oder bei auf einem USB-Gerät mit komplexer Ordnerstruktur gespeicherten Audiodateien kann sich geringfügig der Beginn der Wiedergabe verzögern.
- Zur Anzeige auf diesem Gerät sollte russischer Text in einem der folgenden Zeichensätze codiert sein:
  - Unicode (UTF-8, UTF-16)
  - Ein anderer Zeichensatz als Unicode, der in einer Windows-Umgebung verwendet wird und in

den Sprachoptionen auf Russisch eingestellt ist

### ⚠ VORSICHT

- Pioneer kann nicht die Kompatibilität mit allen USB-Massenspeichergeräten gewährleisten und übernimmt keine Verantwortung für eventuelle Datenverluste auf Media-Playern, Smartphones oder anderen Geräten, die zusammen mit diesem Produkt verwendet werden.
- Bewahren Sie Discs oder USB-Speichergeräte nicht an Orten auf, an denen hohe Temperaturen herrschen können.

## WMA-Dateien

Dateierweiterung	.wma
Bitrate	48 Kbit/s bis 320 Kbit/s (CBR), 48 Kbit/s bis 384 Kbit/s (VBR)
Abtastfrequenz	32 kHz, 44,1 kHz, 48 kHz
Windows Media™ Audio Professional, Lossless, Voice/DRM Stream/Stream mit Video	Nicht kompatibel

## MP3-Dateien

Dateierweiterung	.mp3
Bitrate	8 Kbit/s bis 320 Kbit/s (CBR), VBR

Abtastfrequenz	8 kHz bis 48 kHz (32 kHz, 44,1 kHz, 48 kHz zur Emphase)
Kompatible ID3-Tag-Version	1.0, 1.1, 2.2, 2.3, 2.4 (ID3-Tag-Version 2.x erhält Vorrang vor Version 1.x.)
M3u-Wiedergabeliste	Nicht kompatibel
MP3 (MP3 interaktiv), mp3 PRO	Nicht kompatibel

## WAV-Dateien

- WAV-Dateiformate können nicht über MTP verbunden werden.

Dateierweiterung	.wav
Quantisierungsbits	8 und 16 (LPCM), 4 (MS ADPCM)
Abtastfrequenz	16 kHz bis 48 kHz (LPCM), 22,05 kHz und 44,1 kHz (MS ADPCM)

## AAC-Dateien (nur MVH-X380BT)

Kompatibles Format	AAC codiert von iTunes
Dateierweiterung	.m4a
Abtastfrequenz	11,025 kHz bis 48 kHz
Übertragungsrate	16Kbit/s bis 320 Kbit/s, VBR
Apple Lossless	Nicht kompatibel

Im iTunes Store erworbene AAC-Datei (Dateierweiterung .m4p)	Nicht kompatibel
---	------------------

## FLAC-Dateien (nur MVH-180UI/180UBG/180UB/181UB)

- FLAC-Dateiformate können nicht über MTP verbunden werden.
- Je nach Codierer kann es sein, dass FLAC-Dateien nicht abspielbar sind.

Dateierweiterung	.flac
Abtastfrequenz	8/11,025/12/16/22,05/24/32/44,1/48 kHz
Quantisierungsbitrate	16-Bit
Kanalmodus	1/2-Kanal

## USB-Gerät

- Der Beginn der Wiedergabe von auf einem USB-Gerät mit komplexer Ordnerstruktur gespeicherten Audiodateien kann sich geringfügig verzögern.

Abspielbare Ordnerstruktur	Bis zu acht Ebenen (Praktikabel sind weniger als zwei Ebenen.)
Abspielbare Ordner	Bis zu 500
Abspielbare Dateien	Bis zu 15 000

Wiedergabe von urheberrechtlich geschützten Dateien	Nicht kompatibel
Partitioniertes USB-Gerät	Es kann nur die erste Partition wiedergegeben werden.

## iPod-Kompatibilität

Dieses Gerät unterstützt nur die folgenden iPod-Modelle. Die unterstützten iPod-Softwareversionen sind nachstehend aufgelistet. Ältere Versionen werden ggf. nicht unterstützt.

Hergestellt für

– iPod touch (1. bis 5. Generation)

– iPod classic

– iPod mit Videofunktion

– iPod nano (1. bis 7. Generation)

– iPhone 6

– iPhone 6 Plus

– iPhone 5s

– iPhone 5c

– iPhone 5

– iPhone 4s

– iPhone 4

– iPhone 3GS

– iPhone 3G

– iPhone

- Die Bedienung kann sich je nach Generation und/oder Softwareversion des iPods unterscheiden.
- Benutzer eines iPods mit Lightning-Anschluss sollten das Lightning-auf-

USB-Kabel verwenden (im Lieferumfang des iPods enthalten).

- Benutzer eines iPods mit Dock-Anschluss sollten das CD-IU51 verwenden. Einzelheiten erfahren Sie bei Ihrem Fachhändler.
- Informationen zur Datei-/Formatkompatibilität finden Sie in den iPod-Handbüchern.
- Hörbücher, Podcast: Kompatibel

### ⚠ VORSICHT

Pioneer übernimmt keine Haftung für den Verlust von iPod-Daten, auch dann nicht, wenn der Verlust der betreffenden Daten während der Verwendung dieses Geräts aufgetreten ist.

## Reihenfolge von Audiodateien

Der Benutzer kann mit diesem Gerät keine Ordnernummern zuweisen und auch nicht die Wiedergabereihenfolge festlegen. Die Reihenfolge der Audiodateien richtet sich nach dem angeschlossenen Gerät. Beachten Sie, dass sich auf einem USB-Gerät befindliche versteckte Dateien nicht abspielen lassen.

## Beispielstruktur

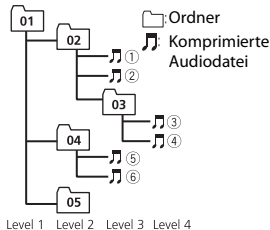

01 bis 05: Ordnernummer

① bis ⑥: Wiedergabereihenfolge

## Russische Zeichentabelle

D: C	D: C	D: C
А: А	Б: Б	В: В
Г: Г	Д: Д	Е: Е, Ё
Ж: Ж	З: З	И: И, Й
К: К	Л: Л	М: М
Н: Н	О: О	П: П
Р: Р	С: С	Т: Т
У: У	Ф: Ф	Х: Х
Ц: Ц	Ч: Ч	Ш: Ш, Щ
Ъ: Ъ	Ы: Ы	Ь: Ъ
Э: Э	Ю: Ю	Я: Я

D: Anzeige C: Zeichen

## Urheberrechte und Marken

### Bluetooth

Die *Bluetooth*®-Wortmarke und -Logos sind eingetragene Marken der Bluetooth SIG, Inc. Jede Nutzung dieser Marken durch die PIONEER CORPORATION erfolgt unter entsprechender Lizenz. Andere Marken

und Markennamen sind das Eigentum ihrer jeweiligen Inhaber.

### iTunes

Apple und iTunes sind Marken von Apple Inc., eingetragen in den USA und anderen Ländern.

### WMA

Windows Media ist eine eingetragene Marke oder eine Marke der Microsoft Corporation in den USA und/oder anderen Ländern.

Dieses Produkt enthält Technologie, die Eigentum der Microsoft Corporation ist und nicht ohne Lizenz von Microsoft Licensing, Inc. vertrieben werden darf.

### FLAC

Urheberrecht © 2000-2009 Josh Coalson

Urheberrecht © 2011-2013 Xiph.Org Foundation

Weitergabe und Nutzung in Quell- und Binärforn, mit oder ohne Änderungen, sind erlaubt, sofern die folgenden Bedingungen erfüllt sind:

- Bei der Weitergabe von Quellcode muss dieser den vorstehenden Urheberrechtshinweis, diese Liste der Bedingungen und den folgenden Haftungsausschluss enthalten.

- Bei der Weitergabe in Binärforn müssen der vorstehende Urheberrechtshinweis, diese Liste der Bedingungen und der folgende Haftungsausschluss in der Dokumentation und/oder andere mit der Ausgabe zur Verfügung

gestellte Materialien angegeben werden.

- Ohne besondere schriftliche Genehmigung dürfen weder der Name der Xiph.org Foundation noch die Namen ihrer Mitwirkenden verwendet werden, um von dieser Software abgeleitete Produkte befürwortend zu unterstützen oder zu bewerben.

DIESE SOFTWARE WIRD VON DEN URHEBERRECHTSINHABERN UND MITWIRKENDEN IN IHRER VORLIEGENDEN FORM UND OHNE JEGLICHE AUSDRÜCKLICHE ODER KONKLUDENTE GEWÄHRLEISTUNG ZUR VERFÜGUNG GESTELLT, EINSCHLIESSLICH OHNE BESCHRÄNKUNG DIE KONKLUDENTE GEWÄHRLEISTUNG DER MARKTGÄNGIGKEIT UND DER VERWENDBARKEIT FÜR EINEN BESTIMMTEN ZWECK. DIE FOUNDATION ODER DIE MITWIRKENDEN HAFTEN KEINESFALLS FÜR DIREKTE, INDIREKTE, BEILÄUFIG ENTSTANDENE, BESONDERE, STRAFRECHTLICHE ODER FOLGESCHÄDEN (EINSCHLIESSLICH OHNE BESCHRÄNKUNG VERSCHAFFEN VON ERSATZGÜTERN ODER -DIENSTLEISTUNGEN, VERLUST DER NUTZUNGSFÄHIGKEIT, DATEN- ODER GEWINNVERLUST ODER BETRIEBSUNTERBRECHUNG), GLEICHGÜLTIG, WIE DIESE VERURSACHT WURDEN UND WELCHER HAFTUNGSTHEORIE SIE UNTERLIEGEN, OB BEI VERTRAGS-, BEI

VERSCHULDENSUNABHÄNGIGER HAFTUNG ODER DURCH UNERLAUBTE HANDLUNG (EINSCHLIESSLICH FAHRLÄSSIGKEIT ODER AUF ANDEREM WEGE), GLEICHGÜLTIG, WIE SIE DURCH DIE BENUTZUNG DIESER SOFTWARE ENTSTANDEN SEIN MÖGEN. DIES GILT AUCH DANN, WENN AUF DIE MÖGLICHKEIT EINES SOLCHEN SCHADENS HINGEWIESEN WURDE.

### iPod & iPhone

iPhone, iPod, iPod classic, iPod nano und iPod touch sind in den USA sowie in anderen Ländern eingetragene Marken von Apple Inc.

Lightning ist eine Marke der Apple Inc. Die Kennzeichnungen „Made for iPod“ und „Made for iPhone“ bedeuten, dass ein elektronisches Zubehörteil spezifisch zum Anschluss an iPod oder iPhone konstruiert wurde und entsprechend vom Entwickler als die Leistungsstandards von Apple erfüllend zertifiziert wurde. Apple übernimmt keine Verantwortung für die richtige Funktion dieses Geräts oder seine Erfüllung von Sicherheitsoder anderen Vorschriften. Bitte beachten Sie, dass der Gebrauch dieses Zubehörfteils in Verbindung mit einem iPod oder iPhone die drahtlose Leistung beeinträchtigen kann.

### Android™

Android ist eine Marke von Google Inc.

### MIXTRAX

MIXTRAX ist eine Marke der PIONEER CORPORATION.

## Technische Daten

### Allgemeines

Stromspannung: 14,4 V

Gleichspannung (Toleranz 10,8 V bis 15,1 V)

Erdungssystem: Negativ

Maximale Leistungsaufnahme: 10,0 A

Abmessungen (B × H × T):

DIN

Gehäuse: 178 mm × 50 mm × 97 mm

Frontfläche: 188 mm × 58 mm × 17 mm

D

Gehäuse: 178 mm × 50 mm × 97 mm

Frontfläche: 170 mm × 46 mm × 17 mm

Gewicht: 0,5 kg

### Audio

Maximale Ausgangsleistung:

- 50 W × 4 ch/4 Ω (wenn ohne Subwoofer)
- 50 W × 2 ch/4 Ω + 70 W × 1 ch/2 Ω (für Subwoofer)

Dauer-Ausgangsleistung:

22 W × 4 (50 Hz bis 15 000 Hz, 5 % THD, bei 4-Ω-Last, beide Kanäle betrieben)

Lastimpedanz: 4 Ω (4 Ω bis 8 Ω zulässig)

Maximaler Preout-Ausgangspegel: 2,0 V

Loudness-Kontur: +10 dB (100 Hz), +6,5 dB (10 kHz) (Lautstärke: -30 dB)

Equalizer (Grafischer 5-Band-

Equalizer):

Frequenz: 80 Hz/250 Hz/800 Hz/  
2,5 kHz/8 kHz

Entzerrungsbereich:  $\pm 12$  dB  
(Inkrement 2 dB)

Subwoofer (Mono):

Frequenz: 50 Hz/63 Hz/80 Hz/100  
Hz/125 Hz/160 Hz/200 Hz

Steilheit:  $-12$  dB/Okt.,  $-24$  dB/  
Okt.

Verstärkung:  $+6$  dB bis  $-24$  dB

Phase: Normal/Gegen

## USB

USB-Standard-Spezifikation: USB 2.0  
Full Speed

Maximale Leistungsaufnahme: 1 A

USB Protokoll:

MSC (Massenspeicher-Klasse)

MTP (Media Transfer Protocol)

AOA (Android Open Accessory)  
2.0

Dateisystem: FAT12, FAT16, FAT32

MP3-Decodierformat: MPEG-1 & 2

Audio Layer 3

WMA-Decodierformat: Vers. 7, 7.1, 8, 9,  
10, 11, 12 (2-Kanal-Audio)

(Windows Media Player)

AAC-Decodierformat MPEG-4 AAC

(nur iTunes-codiert) (Vers. 10.6  
und niedriger) (MVH-X380BT)

FLAC-Decodierformat: Vers. 1.3.0 (Free

Lossless Audio Codec) (MVH-  
180UI/180UBG/180UB/181UB)

WAV-SignalfORMAT: Lineare PCM & MS

ADPCM (nicht komprimiert)

## FM-Tuner

Frequenzbereich: 87,5 MHz bis 108,0  
MHz

Nutzempfindlichkeit: 11 dBf (1,0  $\mu$ V/75  
 $\Omega$ , Mono, Signal-Rauschabstand:  
30 dB)

Signal-Rauschabstand: 72 dB (IEC-A-  
Netz)

## MW-Tuner

Frequenzbereich: 531 kHz bis 1 602  
kHz

Nutzempfindlichkeit: 25  $\mu$ V (Signal-  
Rauschabstand: 20 dB)

Signal-Rauschabstand: 62 dB (IEC-A-  
Netz)

## LW-Tuner

Frequenzbereich: 153 kHz bis 281 kHz

Nutzempfindlichkeit: 28  $\mu$ V (Signal-  
Rauschabstand: 20 dB)

Signal-Rauschabstand: 62 dB (IEC-A-  
Netz)

## Bluetooth

(MVH-X380BT)

Version: Bluetooth-3.0-zertifiziert

Ausgangsleistung: maximal  $+4$  dBm  
(Leistungsklasse 2)

Frequenzband/-bänder: 2 400 MHz bis  
2 483,5 MHz

Bluetooth-Profil:

GAP (Generic Access Profile)

SDAP (Service Discovery

Application Profile)

OPP (Object Push Profile)

HFP (Hands Free Profile) 1.6

PBAP (Phone Book Access Profile)

A2DP (Advanced Audio

Distribution Profile)

AVRCP (Audio/Video Remote  
Control Profile) 1.5

SPP (Serial Port Profile) 1.1

## HINWEIS

Änderungen der technischen Daten  
und des Designs vorbehalten.

## Inhoud

Vóór u begint .....	2
Aan de slag .....	3
Radio .....	6
USB/iPod/AUX .....	7
Bluetooth.....	10
App-modus .....	14
Autoafstandsbedieningsmodus .....	15
Instellingen .....	16
FUNCTION-instellingen .....	16
AUDIO-instellingen .....	17
SYSTEM-instellingen .....	18
ILLUMINATION-instellingen .....	20
MIXTRAX-instellingen.....	20
Verbindingen/installatie .....	21
Aanvullende informatie.....	24

### Over deze handleiding:

- In de volgende instructies worden een USB-geheugen of USB-audiospeler een "USB-apparaat" genoemd.
- In deze handleiding wordt naar iPod en iPhone verwezen als "iPod".

## Vóór u begint

### Hartelijk dank voor uw keuze voor dit PIONEER-product

Lees deze handleiding voordat u het product in gebruik neemt zodat u het goed leert gebruiken. Lees vooral de gedeelten die met **WAARSCHUWING** en **LET OP** gemarkeerd zijn aandachtig. Bewaar deze handleiding na het lezen op een veilige, voor de hand liggende plaats zodat u ze indien nodig altijd kunt raadplegen.



Deponeer dit product niet bij het gewone huishoudelijk afval wanneer u het wilt verwijderen. Er bestaat een speciaal wettelijk voorgeschreven verzamelsysteem voor de juiste behandeling, het opnieuw bruikbaar maken en de recycling van gebruikte elektronische producten.

In de lidstaten van de EU en in Zwitserland en Noorwegen kunnen particulieren afgedankte elektronische producten gratis bij de daarvoor bestemde verzamelplaatsen inleveren. Als u een soortgelijk nieuw product koopt, kunt u het afgedankte product ook bij uw verkooppunt inleveren.

Als u in een ander land woont, neem dan contact op met de plaatselijke overheid voor informatie over het weggooien van afgedankte producten.

Op die manier zorgt u ervoor dat uw afgedankte product op de juiste wijze wordt verwerkt, hergebruikt en gerecycled, zonder schadelijke gevolgen voor het milieu en de volksgezondheid.

### WAARSCHUWING

- **Probeer het product niet zelf te monteren en voer er geen onderhoud aan uit. Montage of onderhoud van het product door personen zonder technische opleiding en ervaring met elektronische apparatuur en auto-accessoires kan gevaarlijk zijn, en kan een elektrische schok, verwonding of andere gevaren veroorzaken.**
- Bedien het toestel niet tijdens het rijden. Als u knoppen op het toestel wilt bedienen, moet u het voertuig eerst van de weg halen en op een veilige plaats parkeren.



## ⚠ LET OP

- Zorg ervoor dat dit toestel niet in contact komt met vocht en/of andere vloeistoffen. Dit kan een elektrische schok veroorzaken. Ook schade aan het toestel, rook en oververhitting kunnen het gevolg zijn van contact met vloeistoffen.
- Zet het volume nooit zo hoog dat u geluiden buiten het voertuig niet meer kunt horen.
- De Pioneer CarStereo-Pass wordt alleen in Duitsland gebruikt.

## Bij problemen

Neem contact op met uw leverancier of het dichtstbijzijnde erkende Pioneer-servicecentrum als het toestel niet naar behoren functioneert.

# Aan de slag

## Basisbediening

### MVH-X380BT/180UI/180UBG/180UB/181UB

M.C.-knop (multicontrol)

Display

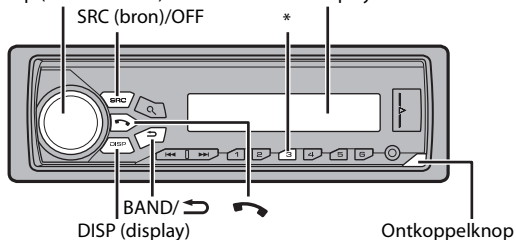

\* De knopaanduidingen variëren afhankelijk van het toestel.

## Afstandsbediening

### OPMERKING

Er is alleen een afstandsbediening geleverd bij de MVH-181UB.

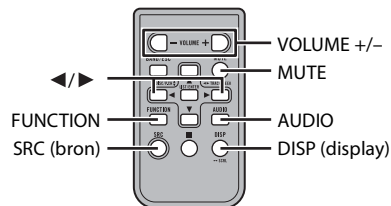

## Vaak gebruikte functies

Actie	Bediening	
	Hoofdtoestel	Afstandsbediening
Toestel inschakelen*	Druk op <b>SRC/OFF</b> om het toestel in te schakelen. Hou <b>SRC/OFF</b> ingedrukt om het toestel uit te schakelen.	Druk op <b>SRC</b> om het toestel in te schakelen. Hou <b>SRC</b> ingedrukt om het toestel uit te schakelen.
Het volume regelen	Draai de <b>M.C.</b> -knop.	Druk op <b>VOLUME +</b> of <b>-</b> . Druk op <b>MUTE</b> om het toestel stil te schakelen. Druk nogmaals om de stilschakeling op te heffen.
Een bron selecteren	Druk herhaaldelijk op <b>SRC/OFF</b> .	Druk herhaaldelijk op <b>SRC</b> .
De display-informatie wijzigen	Druk herhaaldelijk op <b>DISP</b> .	Druk herhaaldelijk op <b>DISP</b> .

Actie	Bediening	
	Hoofdtoestel	Afstandsbediening
Terugkeren naar de vorige weergave/lijst	Druk op <b>BAND/</b> ↶ .	Druk op ◀/▶ om de volgende/vorige map te selecteren.
Terugkeren naar de normale weergave vanuit het menu	Houd <b>BAND/</b> ↶ ingedrukt.	-
Een oproep beantwoorden	Druk op ↶ .	-
Een oproep beëindigen	Druk op ↶ .	-

\* Wanneer de blauw/witte draad van het toestel verbonden is met het relaiscontact voor de automatische antenne van de auto, schuift de antenne uit wanneer de bron van het toestel wordt ingeschakeld. Om de antenne weer in te trekken, schakelt u de bron uit.

## Display-indicatie

Indicatie	Beschrijving
➤	Verschijnt wanneer er een lager niveau van het menu of de map bestaat.
📶	Verschijnt wanneer er een Bluetooth-telefoon via HFP (Hands Free Profile) (pagina 10) verbonden is met dit toestel en knippert terwijl de wachtstand geactiveerd is op de telefoon. (Alleen voor Bluetooth-compatibele modellen.)
🎵	Verschijnt wanneer er een Bluetooth-audiospeler via A2DP (Advanced Audio Distribution Profile) (pagina 10) verbonden is met dit toestel. (Alleen voor Bluetooth-compatibele modellen.)
🔍	Verschijnt wanneer de knop 🔍 wordt ingedrukt.
LOC	Verschijnt wanneer de functie afstemmen op lokale zenders is ingesteld (pagina 16).
TP	Verschijnt wanneer een verkeersprogramma wordt ontvangen.

Indicatie	Beschrijving
TA	Verschijnt wanneer de functie TA (verkeersberichten) is ingesteld (pagina 17).
<b>S.Rtrv</b>	Verschijnt wanneer de functie sound retriever ingesteld is (pagina 17).
🔀	Verschijnt wanneer willekeurige weergave/shuffle is ingesteld (behalve wanneer BT AUDIO is geselecteerd als bron).
↶	Verschijnt wanneer weergave herhalen is ingesteld (behalve wanneer BT AUDIO is geselecteerd als bron).
📱	Verschijnt wanneer de iPod-bedieningsfunctie is ingesteld (pagina 10).
📶	Verschijnt wanneer een Bluetooth-verbinding is gemaakt (pagina 10). (Alleen voor Bluetooth-compatibele modellen.)

## Het voorpaneel verwijderen

Verwijder het voorpaneel om diefstal te voorkomen. Verwijder alle kabels en apparaten die verbonden zijn met het voorpaneel en schakel het toestel uit voor u het voorpaneel verwijdert.

### Ontkoppelen

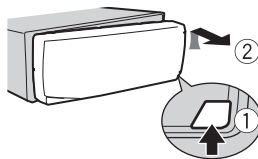

### Bevestigen

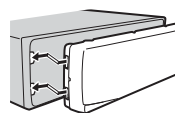

### ⚠️ Belangrijk

- Stel het voorpaneel niet bloot aan te grote schokken.
- Stel het voorpaneel niet bloot aan direct zonlicht en hoge temperaturen.
- Bewaar het verwijderde voorpaneel altijd in een beschermtas of zak.

## De afstandsbediening voorbereiden

Verwijder het isolatieniveau voor het gebruik.

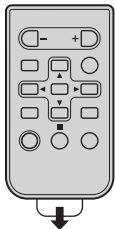

### De batterij vervangen

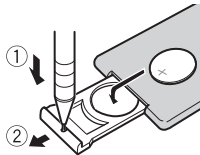

Plaats de CR2025-batterij (3 V) met de positieve (+) en negatieve (-) pool in de juiste richting.

### ⚠ WAARSCHUWING

- Hou de batterij buiten het bereik van kinderen. Als de batterij wordt ingeslikt, onmiddellijk een arts raadplegen.
- Stel de batterij of de afstandsbediening niet bloot aan te sterke warmte, zoals direct zonlicht of vuur.

### ⚠ LET OP

- Als de batterij niet op de juiste wijze wordt vervangen, bestaat er gevaar voor explosie. Als de batterij wordt vervangen, moet altijd hetzelfde type worden gebruikt.
- Hanteer of bewaar de batterij niet samen met metalen gereedschappen of voorwerpen.
- Als de batterij lekt, moet u de batterij verwijderen en de afstandsbediening volledig schoon vegen. Plaats dan een nieuwe batterij.
- Bij het afdanken van oude batterijen dient u de overheidsvoorschriften en regels van openbare ecologische instanties te volgen die van kracht zijn in uw land/regio.

### 🔊 Belangrijk

- Bewaar de afstandsbediening niet bij hoge temperaturen of in direct zonlicht.
- Laat de afstandsbediening niet op de vloer vallen, want ze kan gekneld raken onder het gas- of rempedaal.

## Instellingenmenu

Wanneer u de contactschakelaar inschakelt na de installatie, verschijnt [SET UP :YES] op het display.

### 1 Druk op de M.C.-knop.

Het instellingenmenu verdwijnt als u het toestel niet binnen 30 seconden bedient. Als u de instelling later wilt maken, draait u de M.C.-knop om [NO] te selecteren, druk daarna op de knop om te bevestigen.

### 2 Draai de M.C.-knop om de opties te selecteren, druk daarna op de knop om te bevestigen.

Om naar de volgende menuoptie te gaan, dient u uw selectie te bevestigen.

Menu-item	Beschrijving
<b>LANGUAGE</b> [ENG] (Engels), [PYC] (Russisch), [TUR](Turks)	Selecteer de taal om tekstinformatie van een gecompriemd audiobestand weer te geven.
<b>CLOCK SET</b>	Stel de klok in.
<b>FM STEP</b> [100], [50]	Selecteer de FM-afstemstap uit 100 kHz of 50 kHz.

### 3 [QUIT :YES] verschijnt als alle instellingen uitgevoerd zijn.

Om terug te keren naar het eerste item van het instellingenmenu, draait u de M.C.-knop om [QUIT :NO] te selecteren, druk daarna op de knop om te bevestigen.

### 4 Druk op de M.C.-knop om de instellingen te bevestigen.

### OPMERKINGEN

- U kunt de menu-instelling annuleren door op **SRC/OFF** te drukken.
- U kunt deze instellingen gelijk wanneer uitvoeren bij de **SYSTEM**-instellingen (pagina 18) en **INITIAL**-instellingen (pagina 6).

## De demonstratieweergave annuleren (DEMO OFF)

- 1 Druk op de **M.C.**-knop om het hoofdmenu weer te geven.
- 2 Draai aan de **M.C.**-knop om [SYSTEM] te selecteren, druk daarna op de knop om te bevestigen.
- 3 Draai aan de **M.C.**-knop om [DEMO OFF] te selecteren, druk daarna op de knop om te bevestigen.
- 4 Draai aan de **M.C.**-knop om [YES] te selecteren, druk daarna op de knop om te bevestigen.

## INITIAL-instellingen

- 1 Hou **SRC/OFF** ingedrukt tot het toestel uitschakelt.
- 2 Hou **SRC/OFF** ingedrukt om het hoofdmenu weer te geven.
- 3 Draai aan de **M.C.**-knop om [INITIAL] te selecteren, druk daarna op de knop om te bevestigen.
- 4 Draai de **M.C.**-knop om een optie te selecteren, druk daarna op de knop om te bevestigen.

### OPMERKING

De opties zijn afhankelijk van het toestel.

Menu-item	Beschrijving
<b>FM STEP</b> [100], [50]	Selecteer de FM-afstemstap uit 100 kHz of 50 kHz.

Menu-item	Beschrijving
<b>SP-P/O MODE</b> [REAR/SUB.W]	Selecteer deze optie als een fullrange-luidspreker aangesloten is op de draden voor de achterluidspreker en een subwoofer aangesloten is op de RCA-uitgang.
[SUB.W/SUB.W]	Selecteer deze optie als een passieve subwoofer direct aangesloten is op de draden voor de achterluidspreker en een subwoofer aangesloten is op de RCA-uitgang.
[REAR/REAR]	Selecteer deze optie als fullrange-luidsprekers aangesloten zijn op de draden voor de achterluidspreker en op de RCA-uitgang. Als een fullrange-luidspreker aangesloten is op de draden voor de achterluidspreker en de RCA-uitgang niet wordt gebruikt, kunt u [REAR/SUB.W] of [REAR/REAR] selecteren.
<b>S/W UPDATE</b>	Selecteer deze optie om het toestel bij te werken met de recentste Bluetooth-software. Voor meer informatie over Bluetooth-software en het updaten van deze software kunt u terecht op onze website.
<b>SYSTEM RESET</b> [YES], [CANCEL]	Selecteer [YES] om de instellingen van het toestel te initialiseren. Het toestel wordt automatisch opnieuw gestart. (Sommige instellingen blijven behouden nadat een reset van het toestel werd uitgevoerd, zoals Bluetooth-koppelinginformatie, enz.)

## Radio

De tunerfrequenties van dit toestel zijn bedoeld voor gebruik in West-Europa, Azië, het Midden-Oosten, Afrika en Oceanië. Bij gebruik in andere regio's kan de ontvangst zwak zijn. De functie RDS (Radio Data System) werkt alleen in regio's die RDS-signalen voor FM-zenders uitzenden.

## Voorkeuzezenders ontvangen

- 1 Druk op **SRC/OFF** om [RADIO] te selecteren.
- 2 Druk op **BAND/↔** om de band te selecteren uit [FM1], [FM2], [FM3], [MW] of [LW].
- 3 Druk op een cijfertoets (1/∧ tot 6/↔).

### TIP

De **◀▶**-knoppen kunnen ook worden gebruikt om een voorkeuzezender te selecteren wanneer [SEEK] is ingesteld op [PCH] in de FUNCTION-instellingen (pagina 17).

## Best stations memory (BSM)

De zes sterkste zenders worden opgeslagen onder de cijfertoetsen (1/∧ tot 6/↔).

- 1 Druk, nadat u een band heeft geselecteerd, op de **M.C.-knop** om het hoofdmenu weer te geven.
- 2 Draai aan de **M.C.-knop** om [FUNCTION] te selecteren, druk daarna op de knop om te bevestigen.
- 3 Draai aan de **M.C.-knop** om [BSM] te selecteren, druk daarna op de knop om te bevestigen.

## Een zender handmatig zoeken

- 1 Als u de band heeft geselecteerd, drukt u op **◀▶** om een zender te selecteren.  
Hou vervolgens **◀▶** ingedrukt en laat los om een beschikbare zender te zoeken. Het scannen stopt wanneer het toestel een zender ontvangt. Druk op **◀▶** om de zoekafstemming te annuleren.

### OPMERKING

[SEEK] moet ingesteld zijn op [MAN] in de FUNCTION-instellingen (pagina 17).

## Zenders handmatig opslaan

- 1 Terwijl u de zender ontvangt die u wilt opslaan, houdt u een van de cijfertoetsen (1/∧ tot 6/↔) ingedrukt tot hij niet meer knippert.

## PTY-functies gebruiken

Het toestel zoekt naar een zender op basis van de PTY (programmatype)-informatie.

- 1 Druk op **🔍** tijdens FM-ontvangst.
- 2 Draai de **M.C.-knop** om een programmatype te selecteren uit [NEWS/INFO], [POPULAR], [CLASSICS] of [OTHERS].
- 3 Druk op de **M.C.-knop**.  
Het toestel begint naar een zender te zoeken. Als een zender gevonden is, wordt de servicenaam van het programma weergegeven.

### OPMERKINGEN

- Om het zoeken te annuleren, drukt u op de **M.C.-knop**.
- Het programma van bepaalde zenders kan afwijken van de doorgestuurde PTY.
- Als geen enkele zender het gewenste programmatype uitzendt, wordt gedurende ongeveer twee seconden [NOT FOUND] weergegeven en keert de tuner terug naar de oorspronkelijke zender.

### PTY-lijst

Voor meer informatie over de PTY-lijst gaat u naar de volgende website:  
<http://www.pioneer.eu/eur/products/25/121/tech/CarAudio/PTY.html>

## USB/iPod/AUX

### OPMERKING

De iPod-functie is niet beschikbaar voor de MVH-180UBG/180UB/181UB.

## Weergave

Koppel de hoofdtelefoon los van het apparaat voor u het aansluit op het toestel.

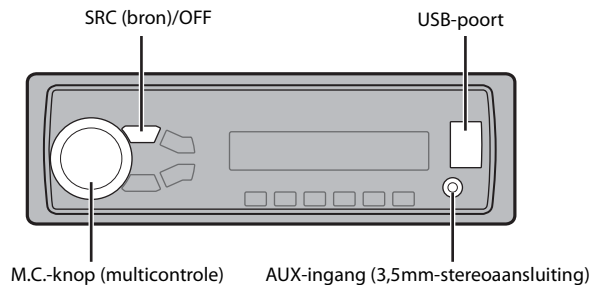

## USB-apparaten (inclusief Android)/iPod

- 1 Open het deksel van de USB-poort.
- 2 Sluit het USB-apparaat/de iPod aan met behulp van een geschikte kabel.

### OPMERKING

Om automatisch over te schakelen naar de bron [USB] wanneer er een USB-apparaat/iPod verbonden wordt met het toestel, stelt u [USB AUTO] in op [ON] bij de SYSTEM-instellingen (pagina 19).



### LET OP

Gebruik een optionele Pioneer USB-kabel (CD-U50E) om het USB-apparaat te verbinden, want elk apparaat dat rechtstreeks op het toestel aangesloten is, steekt uit uit het toestel, wat gevaarlijk kan zijn.

Voor u het apparaat loskoppelt, dient u de weergave te stoppen.

### AOA-verbindingen

Raapleg pagina 15 voor meer informatie over AOA-verbindingen.

### MTP-verbinding

Een apparaat waarop Android OS 4.0 of recenter geïnstalleerd is, kan via MTP worden verbonden met het toestel met behulp van de bij het apparaat geleverde kabel. Afhankelijk van het aangesloten apparaat en het aantal bestanden in het apparaat, kunnen audiobestanden/songs mogelijk niet via MTP worden afgespeeld. Merk op dat de MTP-verbinding niet compatibel is met WAV- en FLAC\*-bestandsindelingen en niet kan worden gebruikt met de MIXTRAX-functie.

\* FLAC-bestanden worden alleen ondersteund door de MVH-180UI/180UBG/180UB/181UB.

### OPMERKING

Als u een MTP-verbinding gebruikt, moet [ANDROID WIRED] ingesteld zijn op [MEMORY] in de SYSTEM-instellingen (pagina 19).

## AUX

- 1 Steek de stereo-miniplug in de AUX-ingangsaansluiting.
- 2 Druk op SRC/OFF om [AUX] als bron te selecteren.







### OPMERKING



Als [AUX] is ingesteld op [OFF] in de SYSTEM-instellingen, kan [AUX] niet worden geselecteerd als bron (pagina 19).

## Bedieningen

U kunt diverse instellingen uitvoeren in de FUNCTION-instellingen (pagina 16). Merk op dat de volgende bedieningen niet werken voor een AUX-apparaat. Om een AUX-apparaat te bedienen, dient u het apparaat zelf te gebruiken.

Actie	Bediening
Een map/album selecteren*1	Druk op 1/▲ of 2/▼.
Een fragment/song (hoofdstuk) selecteren	Druk op ◀◀ of ▶▶.
Snel vooruit of achteruit	Hou ◀◀ of ▶▶ ingedrukt.

Actie	Bediening
Een bestand in een lijst zoeken	<ol style="list-style-type: none"> <li>1 Druk op  om de lijst weer te geven.</li> <li>2 Draai de <b>M.C.</b>-knop om de naam van het gewenste bestand (de gewenste map) of categorie te selecteren, druk daarna op de knop om te bevestigen.</li> <li>3 Draai de <b>M.C.</b>-knop om het gewenste bestand te selecteren, druk daarna op de knop om te bevestigen. De weergave start.</li> </ol>
Een lijst met bestanden in de geselecteerde map/categorie weergeven*1	Druk op de <b>M.C.</b> -knop wanneer een map/categorie geselecteerd is.
Een song in de geselecteerde map/categorie weergeven*1	Hou de <b>M.C.</b> -knop ingedrukt wanneer een map/categorie geselecteerd is.
Alfabetisch zoeken (alleen voor een iPod)	<ol style="list-style-type: none"> <li>1 Druk op  om de lijst weer te geven.</li> <li>2 Draai aan de <b>M.C.</b>-knop om de gewenste categorielijst te selecteren en druk vervolgens op  om de alfabetische zoekmodus te activeren. (U kunt de alfabetische zoekmodus ook activeren door de <b>M.C.</b>-knop twee keer te verdraaien.)</li> <li>3 Draai aan de <b>M.C.</b>-knop om een letter te selecteren en druk vervolgens op de knop om de alfabetische lijst weer te geven. Om alfabetisch zoeken te annuleren, drukt u op <b>BAND/</b> .</li> </ol>
Weergave herhalen	Druk op <b>6/</b>  .
Willekeurige weergave/shuffle	Druk op <b>5/</b>  .

Actie	Bediening
Alles in shuffle weergeven (alleen iPod)	Hou <b>5/</b>  ingedrukt.
Weergave pauzeren/hervatten	Druk op <b>4/PAUSE</b> .
Sound retriever*2	Druk op <b>3/5.Rtrv.</b> [1]: Geschikt voor lage compressiewaarden [2]: Geschikt voor hoge compressiewaarden
Terug naar de rootmap (alleen voor USB)*1	Houd  ingedrukt.
Stations wisselen op een USB-apparaat (alleen apparaten die het protocol USB mass storage device ondersteunen)	Druk op <b>BAND/</b>  .

\*1 Alleen gecompriemde audiobestanden

\*2 Als er geen **3/5.Rtrv.**-knop op het toestel zit, kan de sound retriever-functie worden ingesteld met de FUNCTION-instellingen.

## Nuttige functies voor iPod

### Link-weergavemodus

U kunt songs oproepen op basis van de momenteel weergegeven artiest, album of genre.

**1 Terwijl u naar een song luistert, houdt u  ingedrukt om naar de link-weergavemodus te gaan.**

**2 Draai de **M.C.**-knop om de modus ([ARTIST], [ALBUM], [GENRE]) te selecteren, druk daarna op de knop om te bevestigen.**

De geselecteerde song/het geselecteerde album wordt weergegeven na de momenteel weergegeven song.

### OPMERKING

De geselecteerde song/het geselecteerde album kan worden geannuleerd als u andere functies gebruikt dan functies uit de link-weergavemodus (bijv. snel vooruit en achteruit).

## iPod-bediening

U kunt het toestel bedienen via een aangesloten iPod.

De volgende iPod-modellen zijn niet compatibel met deze functie.

- iPod nano 1e generatie, iPod met video

### 1 Druk op **BAND**/ tijdens het afspelen en selecteer vervolgens de bedieningsmodus.

**[CTRL iPod]:** De iPod-functie van het toestel kan bediend worden op de aangesloten iPod.

**[CTRL AUDIO]:** De iPod-functie van het toestel kan alleen bediend worden met de knoppen op het toestel of met de bijgeleverde afstandsbediening. In deze modus kan de aangesloten iPod niet worden in- of uitgeschakeld.

### OPMERKINGEN

- De bedieningsmodus kan ook geschakeld worden door op **iPod** te drukken (alleen voor de MVH-180UJ).
- Als u overschakelt naar de bedieningsmodus [CTRL iPod] wordt het afspelen van de song gepauzeerd. Gebruik de aangesloten iPod om het afspelen te hervatten.
- De volgende bedieningen zijn nog steeds mogelijk op het toestel, zelfs als de bedieningsmodus ingesteld is op [CTRL iPod].
  - Pauze, snel vooruit/achteruit, song/hoofdstuk selecteren
- Het volume kan alleen worden geregeld op het toestel.

## Over MIXTRAX (alleen USB/iPod)

(alleen voor de MVH-X380BT)

De MIXTRAX-functie creëert een non-stop-mix van uw muziekbibliotheek.

Raadpleeg pagina 20 voor meer informatie over MIXTRAX-instellingen.

### OPMERKINGEN

- Deze functie is niet compatibel met een Android-apparaat dat via MTP is verbonden.
- Wanneer USB is geselecteerd als de bron en de MIXTRAX-functie in gebruik is, is de functie sound retriever uitgeschakeld.
- Afhankelijk van het bestand/de song zijn geluidseffecten mogelijk niet beschikbaar.

### 1 Druk op **3/MIX** om MIXTRAX in/uit te schakelen.

## Bluetooth

(alleen voor de MVH-X380BT)

### Bluetooth-verbinding

#### **Belangrijk**

Als er drie of meer Bluetooth-apparaten (bijv. een telefoon en een afzonderlijke audiospeler) verbonden zijn, werken ze mogelijk niet goed.

- 1 Schakel de Bluetooth-functie van het apparaat in.
- 2 Druk op  om het telefoonmenu weer te geven.
- 3 Draai aan de **M.C.-knop** om [BT SETTING] te selecteren en druk vervolgens op de knop om te bevestigen.
- 4 Draai aan de **M.C.-knop** om [ADD DEVICE] te selecteren, druk daarna op de knop om te bevestigen.

Het toestel zoekt naar beschikbare apparaten en geeft ze vervolgens weer in de apparaatlijst.

  - Om het zoeken te annuleren, drukt u op de **M.C.-knop**.
  - Als het gewenste apparaat niet in de lijst voorkomt, selecteert u [RE-SEARCH].
  - Als er geen apparaat beschikbaar is, verschijnt [NOT FOUND] op het display.
- 5 Draai de **M.C.-knop** om een apparaat in de apparaatlijst te selecteren, druk daarna op de knop om te bevestigen.

Hou de **M.C.-knop** ingedrukt om de weergegeven apparaatinformatie te schakelen tussen het Bluetooth-apparaatadres en de apparaatnaam.
- 6 Selecteer [Pioneer BT Unit] op het display van het apparaat.
- 7 Controleer of hetzelfde getal van 6 cijfers op het toestel en op het apparaat verschijnt, selecteer vervolgens "Yes" op het apparaat.



## OPMERKINGEN

- [DEVICE FULL] verschijnt als het toestel al gekoppeld is met drie andere apparaten. Verwijder in dat geval een van de gekoppelde apparaten. Zie [DEL DEVICE] of [GUEST MODE] bij de Bluetooth-instellingen (pagina 11).
- Afhankelijk van het apparaat moet u een pincode invoeren in stap 7. Voer in dat geval [0000] in.

## TIP

De Bluetooth-verbinding kan ook tot stand worden gebracht door het toestel te detecteren op het Bluetooth-apparaat. Om dit te doen moet [VISIBLE] in de Bluetooth-instellingen ingesteld zijn op [ON]. Voor meer informatie over de bediening van een Bluetooth-apparaat raadpleegt u de bedieningsinstructies bij het Bluetooth-apparaat.

## Bluetooth-instellingen

Menu-item	Beschrijving
<b>DEVICELIST</b>	Geef de lijst met gekoppelde Bluetooth-apparaten weer. *** verschijnt bij de apparaatnaam wanneer de Bluetooth-verbinding tot stand is gebracht.
<b>DEL DEVICE</b> [DELETE YES], [DELETE NO]	Verwijder de apparaatinformatie.
<b>ADD DEVICE</b>	Registreer een nieuw apparaat.
<b>A.CONN</b> [ON], [OFF]	Selecteer [ON] om automatisch een Bluetooth-apparaat te verbinden.
<b>VISIBLE</b> [ON], [OFF]	Selecteer [ON] zodat een Bluetooth-apparaat het toestel kan detecteren wanneer het toestel via Bluetooth verbonden is met een ander apparaat.

Menu-item	Beschrijving
<b>PIN CODE</b>	De PIN-code wijzigen. <b>1</b> Druk op de <b>M.C.</b> -knop om de instelmodus weer te geven. <b>2</b> Draai de <b>M.C.</b> -knop om een cijfer te selecteren. <b>3</b> Druk op de <b>M.C.</b> -knop om de cursor naar de volgende positie te brengen. <b>4</b> Nadat u de PIN-code heeft ingevoerd, houdt u de <b>M.C.</b> -knop ingedrukt. Als u, nadat u de PIN-code heeft ingevoerd, op de <b>M.C.</b> -knop drukt, keert u terug naar het invoerscherm voor de PIN-code en kunt u de PIN-code wijzigen.
<b>DEV. INFO</b>	Schakel de apparaatinformatie op het display tussen de apparaatnaam en het Bluetooth-apparaatadres.
<b>GUEST MODE</b> [ON], [OFF]	Selecteer [ON] om automatisch naar het [DEL DEVICE]-scherm te gaan wanneer het toestel reeds met drie apparaten is gekoppeld.
<b>A.PAIRING</b> [ON], [OFF]	Selecteer [ON] om het toestel en de iPhone automatisch te koppelen wanneer een iPhone via USB verbonden is met het toestel. (Deze functie is mogelijk niet beschikbaar, afhankelijk van de versie van iOS die u gebruikt.)

## Bluetooth-telefoon

Breng eerst een Bluetooth-verbinding tot stand met de Bluetooth-telefoon (pagina 10). Tot twee Bluetooth-telefoons kunnen tegelijk worden verbonden.

### **Belangrijk**

- Als u het toestel in stand-by laat staan om uw telefoon via Bluetooth te verbinden terwijl de motor niet draait, kan de accu leeg raken.
- Parkeer uw wagen op een veilige plaats en zet de parkeerrem aan voor u de bediening uitvoert.

## Telefoneren

- 1** Druk op  om het telefoonmenu weer te geven.

Wanneer twee telefoons verbonden zijn, verschijnt eerst een telefoonnaam en vervolgens een telefoonmenu. Om naar een andere telefoon te schakelen, drukt u nogmaals op .

**2 Draai aan de M.C.-knop om [RECENTS] of [PHONE BOOK] te selecteren en druk vervolgens op de knop om te bevestigen.**

Als u [PHONE BOOK] selecteert, gaat u verder met stap 4.

**3 Draai aan de M.C.-knop om [MISSED], [DIALLED] of [RECEIVED] te selecteren en druk vervolgens op de knop om te bevestigen.**

**4 Draai de M.C.-knop om een naam of telefoonnummer te selecteren, druk daarna op de knop om te bevestigen.**

Het telefoongesprek begint.



## Een binnenkomende oproep beantwoorden

**1 Druk op  wanneer er een oproep binnenkomt.**

### TIP

Wanneer twee telefoons via Bluetooth op het toestel zijn aangesloten en er een binnenkomende oproep is wanneer een telefoon voor een oproep wordt gebruikt, verschijnt een bericht op het display. Om de binnenkomende oproep te beantwoorden, dient u de lopende oproep te beëindigen.

## Basisbedieningen

Actie	Bediening
Een oproep beëindigen	Druk op  .
Een binnenkomende oproep weigeren	Houd  ingedrukt wanneer er een oproep binnenkomt.
Tussen de huidige beller en een beller in wacht schakelen	Druk op de <b>M.C.-knop</b> .
Een beller in wacht annuleren	Houd  ingedrukt.
Het stemvolume van de beller aanpassen (als de privémodus ingeschakeld is, is deze functie niet beschikbaar)	Draai tijdens het gesprek aan de <b>M.C.-knop</b> .

Actie	Bediening
De privacymodus in- of uitschakelen	Druk tijdens het gesprek op <b>BAND/</b>  .

## Telefoonnummers opslaan

**1 Selecteer een telefoonnummer uit een telefoonboek of gesprekslijst.**

**2 Hou een van de cijfertoetsen (1/∧ tot 6/↔) ingedrukt.**

De contactpersoon wordt opgeslagen onder het geselecteerde voorkeuzennummer.

Om een oproep tot stand te brengen met behulp van een voorkeuzennummer, drukt u op een van de cijfertoetsen (1/∧ tot 6/↔), waarna u op de **M.C.-knop** drukt.

## Spraakherkenning (alleen voor iPhone)

Deze functie is alleen beschikbaar wanneer een iPhone die over spraakherkenning beschikt, via Bluetooth verbonden is met het toestel.

**1 Hou  ingedrukt om de spraakherkenningsfunctie te activeren.**

**2 Druk op de M.C.-knop en spreek in de microfoon om spraakopdrachten te geven.**

Druk op **BAND/**  om de spraakherkenningsfunctie te sluiten.

### OPMERKING

Voor meer informatie over de mogelijkheden van spraakherkenning raadpleegt u de bij uw iPhone geleverde handleiding.

## Telefoonmenu

Menu-item	Beschrijving
<b>RECENTS</b>	De lijst met gemiste oproepen weergeven.
[MISSED]	
[DIALLED]	De lijst met gevormde nummers weergeven.
[RECEIVED]	De lijst met ontvangen oproepen weergeven.

Menu-item	Beschrijving
<b>PHONE BOOK*</b> <sup>1</sup>	De contactpersonen weergeven die vanaf uw telefoon werden overgezet. Stel [VISIBLE] bij de Bluetooth-instellingen in op [ON] om via dit toestel door de contactpersonen te bladeren.
<b>PRESET 1-6</b>	Voorgeprogrammeerde telefoonnummers opnieuw bellen. U kunt voorgeprogrammeerde telefoonnummers ook bellen door op een van de cijfertoetsen (1/ ^ tot 6/ ↵) te drukken.
<b>A.ANSR*</b> <sup>2</sup> [ON], [OFF]	Selecteer [ON] om een binnenkomende oproep automatisch te beantwoorden.
<b>R.TONE</b> [ON], [OFF]	Selecteer [ON] als de beltoon niet uit de luidsprekers van de wagen komt. Afhankelijk van de aangesloten telefoon werkt deze functie mogelijk niet.
<b>PB INVT</b>	Keer de volgorde van de namen in het telefoonboek om (naamweergave).
<b>PB A.SYNC</b> [ON], [OFF]	Selecteer of de contactpersonen op uw telefoon al dan niet automatisch overgezet worden wanneer uw telefoon verbonden wordt met het toestel. <ul style="list-style-type: none"> <li>• Wanneer er voor de eerste keer verbinding gemaakt wordt, worden de contactpersonen op uw telefoon automatisch overgezet, ongeacht de instelling van [PB A.SYNC].</li> <li>• Als u overschakelt van [ON] naar [OFF] wordt de automatische synchronisatie tijdens de volgende verbinding uitgevoerd.</li> <li>• Tijdens de automatische synchronisatie kan de synchronisatie niet geannuleerd worden, zelfs niet als u [OFF] selecteert.</li> </ul>
<b>BT SETTING</b>	U kunt diverse instellingen aanpassen voor Bluetooth-verbindingen. Raadpleeg pagina 11 voor meer informatie over Bluetooth-instellingen.

\*1 De contactpersonen in uw telefoon worden normaal gezien automatisch overgezet wanneer de telefoon wordt aangesloten. Als dit niet het geval is, gebruikt u uw telefoon om de contactpersonen over te zetten.

\*2 Als twee telefoons verbonden zijn, werkt deze functie niet voor oproepen die binnenkomen terwijl een van de telefoontoestellen voor een oproep wordt gebruikt.

## Bluetooth-audio

### **Belangrijk**

- Afhankelijk van de aangesloten Bluetooth-audiospeler is de functionaliteit tot een van de volgende twee niveaus beperkt:
  - A2DP (Advanced Audio Distribution Profile); hiermee kunt u muziek op de audiospeler alleen afspelen.
  - AVRCP (Audio/Video Remote Control Profile); hiermee kunt u muziek afspelen, pauzeren, songs selecteren enz.
- Het geluid van de Bluetooth-audiospeler wordt gedempt wanneer u de telefoon gebruikt.
- Als de Bluetooth-audiospeler in gebruik is, kan niet automatisch verbinding worden gemaakt met een Bluetooth-telefoon.
- Afhankelijk van het aangesloten type Bluetooth-audiospeler kunnen sommige bedienings- of informatiefuncties niet beschikbaar zijn.

**1** Breng een Bluetooth-verbinding tot stand met de Bluetooth-audiospeler.

**2** Druk op **SRC/OFF** om [BT AUDIO] als bron te selecteren.

**3** Druk op **BAND/ ↵** om het afspelen te starten.

## Basisbedieningen

U kunt diverse instellingen uitvoeren in de FUNCTION-instellingen (pagina 16).

Actie	Bediening
Snel vooruit of achteruit	Hou <b>⏪</b> of <b>⏩</b> ingedrukt.
Selecteer een fragment	Druk op <b>⏮</b> of <b>⏭</b> .
Weergave herhalen*	Druk op <b>6/ ↵</b> .
Willekeurige weergave*	Druk op <b>5/ ⏸</b> .
Weergave pauzeren/hervatten	Druk op <b>4/ PAUSE</b> .

Actie	Bediening
Een bestand in een lijst zoeken	<ol style="list-style-type: none"> <li>1 Druk op  om een lijst weer te geven.</li> <li>2 Draai de <b>M.C.</b>-knop om de gewenste mapnaam te selecteren, druk daarna op de knop om te bevestigen.</li> <li>3 Draai de <b>M.C.</b>-knop om het gewenste bestand te selecteren, druk daarna op de knop om te bevestigen.</li> </ol> <p>De weergave start.</p>

\* Afhankelijk van het verbonden apparaat zijn deze handelingen mogelijk niet beschikbaar.

## App-modus

(De APP-modus is niet beschikbaar voor de MVH-180UBG/180UB/181UB.) U kunt via dit toestel een applicatie op een iPhone-/Android-apparaat gebruiken. In sommige gevallen kunt u een applicatie bedienen met het toestel.

Meer informatie over compatibele apparaten vindt u op onze website.

### **Belangrijk**

Voor gebruik van applicaties van derden worden mogelijk persoonsgegevens gebruikt of moet u zulke gegevens verstrekken, bijvoorbeeld door het opzetten van een gebruikersaccount of op andere wijze, en voor sommige applicaties worden mogelijk geolocatiegegevens gebruikt.

ALLE APPLICATIES VAN DERDEN VALLEN UITSLUITEND ONDER VERANTWOORDELIJKHEID VAN HUN UITGEVER, INCLUSIEF MAAR NIET BEPERKT TOT HET VERZAMELEN EN BEVEILIGEN VAN GEBRUIKERSGEGEVENS EN HET PRIVACYBELEID. DOOR EEN APPLICATIE VAN DERDEN TE GEBRUIKEN, GAAT U ERMEE AKKOORD OM U TE INFORMEREN OVER DE GEBRUIKSVORWAARDEN EN HET PRIVACYBELEID VAN DE UITGEVER ERVAN. ALS U NIET AKKOORD GAAT MET DE GEBRUIKSVORWAARDEN OF HET BELEID VAN EEN UITGEVER OF GEEN TOESTEMMING GEEFT VOOR HET GEBRUIK VAN GEOLOCATIEGEGEVENS (INDIEN VAN TOEPASSING), MOET U DE APPLICATIE NIET GEBRUIKEN.

### Voor iPhone-gebruikers

Deze functie is compatibel met iPhones en iPod touches waarop iOS 5.0 of later geïnstalleerd is.

### Voor gebruikers van Android-apparaten

Deze functie is compatibel met apparaten waarop Android OS 2.3 of later geïnstalleerd is en die ook Bluetooth SPP (Serial Port Profile) en A2DP (Advance Audio Distribution Profile) ondersteunen.

### OPMERKING

PIONEER IS NIET AANSPRAKELIJK VOOR APPLICATIES VAN DERDEN OF HUN INHOUD, INCLUSIEF MAAR NIET BEPERKT TOT HUN NAUWKEURIGHEID OF VOLLEDIGHEID. DE INHOUD EN DE FUNCTIONALITEIT VAN DERGELIJKE APPLICATIES ZIJN UITSLUITEND DE VERANTWOORDELIJKHEID VAN DE LEVERANCIER VAN DE APPLICATIE.

## Een applicatie weergeven via het toestel

De Bluetooth-verbinding is beschikbaar voor de MVH-X380BT.

- 1 **Verbind dit toestel met het mobiele apparaat.**
  - iPhone via USB (pagina 8)
  - Android-apparaat via Bluetooth (pagina 10)
- 2 **Druk op de M.C.-knop om het hoofdmenu weer te geven.**
- 3 **Draai aan de M.C.-knop om [SYSTEM] te selecteren, druk daarna op de knop om te bevestigen.**
- 4 **Draai aan de M.C.-knop om [APP CONN.SET] te selecteren, druk daarna op de knop om te bevestigen.**
- 5 **Draai aan de M.C.-knop om een van de volgende mogelijkheden te selecteren.**
  - Selecteer [WIRED] voor iPhone.
  - Selecteer [BLUETOOTH] voor een Android-apparaat.
- 6 **Druk op SRC/OFF om [APP] te selecteren.**
- 7 **Bedien het mobiele apparaat om de applicatie te starten.**

## Basisbedieningen

U kunt diverse instellingen uitvoeren in de FUNCTION-instellingen (pagina 16).

Actie	Bediening
Een track selecteren	Druk op ◀◀ of ▶▶.
Snel vooruit- of achteruitspoelen	Houd ◀◀ of ▶▶ ingedrukt.
Het afspelen pauzeren/hervatten	Druk op BAND/↶.

## Autoafstandsbedieningsmodus

(Autoafstandsbedieningsmodus voor iPhone is niet beschikbaar voor de MVH-180UBG/180UB/181UB.)

U kunt het toestel bedienen via een autoafstandsbedieningstoepassing die geïnstalleerd is op een iPhone/Android-apparaat. In sommige gevallen kunt u via het toestel bepaalde functies van de toepassing gebruiken, zoals bronselectie, pauzeren enz.

Raadpleeg de helpfunctie van de toepassing voor meer informatie over welke functies er beschikbaar zijn in de toepassing.

### ⚠ WAARSCHUWING

Bedien de toepassing niet terwijl u rijdt. Parkeer uw wagen op een veilige plaats voor u de bedieningselementen van de toepassing gebruikt.

#### Voor iPhone-gebruikers

Deze functie is compatibel met iPhones en iPod touches waarop iOS 8.0 of later geïnstalleerd is.

#### Voor gebruikers van Android-apparaten

Deze functie is compatibel met apparaten waarop Android OS 4.1 of later geïnstalleerd is en die ook Bluetooth SPP (Serial Port Profile) en AOA (Android Open Accessory) 2.0 ondersteunen.

## De autoafstandsbediening verbinden

De Bluetooth-verbinding is beschikbaar voor de MVH-X380BT.

- 1 Verbind dit toestel met het mobiele apparaat.
    - iPhone/Android-apparaat via USB (pagina 8)
    - Android-apparaat via Bluetooth (pagina 10)
  - 2 Druk op de **M.C.**-knop om het hoofdmenu weer te geven.
  - 3 Draai aan de **M.C.**-knop om [SYSTEM] te selecteren en druk vervolgens op de knop om te bevestigen.
  - 4 Draai aan de **M.C.**-knop om [APP CONN.SET] te selecteren en druk vervolgens op de knop om te bevestigen.
  - 5 Draai aan de **M.C.**-knop om een van de volgende mogelijkheden te selecteren.
    - Selecteer [WIRED] voor een apparaat dat verbonden is via USB.
    - Selecteer [BLUETOOTH] voor een Android-apparaat dat verbonden is via Bluetooth.Ga verder met stap 9 als u kiest voor verbinding via USB voor een iPhone of voor verbinding via Bluetooth.
  - 6 Druk op **BAND/↶** om de vorige menulijst weer te geven.
  - 7 Draai aan de **M.C.**-knop om [ANDROID WIRED] te selecteren en druk vervolgens op de knop om te bevestigen.
  - 8 Draai aan de **M.C.**-knop om [APP CONTROL] te selecteren voor een Android-apparaat dat verbonden is via USB.

Als [ON] is geselecteerd in [PAPP AUTO ON] (pagina 19), start de applicatie voor de afstandsbediening van de wagen op het Android-toestel automatisch en worden alle stappen voltooid.
- OPMERKING**
- Als de applicatie voor de afstandsbediening van de wagen nog niet op uw Android-toestel werd geïnstalleerd, verschijnt een bericht op uw Android-toestel om u te vragen de applicatie te installeren. Selecteer [OFF] in [PAPP AUTO ON] om het bericht te verwijderen (pagina 19).
- 9 Druk op **SRC/OFF** om een bron te selecteren.
  - 10 Houd de **M.C.**-knop ingedrukt.

De autoafstandsbedieningstoepassing op het mobiele apparaat wordt gestart.

## Muziek beluisteren op een Android-apparaat

**1** Druk op **SRC/OFF** om [ANDROID] te selecteren.

### Basisbedieningen

Actie	Bediening
Een track selecteren	Druk op <b>◀◀</b> of <b>▶▶</b> .
Snel vooruit- of achteruitspoelen	Houd <b>◀◀</b> of <b>▶▶</b> ingedrukt.
Het afspelen pauzeren/hervatten	Druk op <b>4/PAUSE</b> .
Sound retriever*	Druk op <b>3/S.Rtrv.</b> [1]: Geschikt voor lage compressiewaarden [2]: Geschikt voor hoge compressiewaarden

\* Wanneer het toestel niet uitgerust is met een **3/S.Rtrv.**-knop, kan de functie sound retriever geconfigureerd worden via de FUNCTION-instellingen.

## Instellingen

U kunt diverse instellingen aanpassen in het hoofdmenu.

**1** Druk op de **M.C.**-knop om het hoofdmenu weer te geven.

**2** Draai vervolgens aan de **M.C.**-knop om een van de volgende categorieën te selecteren, druk daarna op de knop om te bevestigen.

- FUNCTION-instellingen (pagina 16)
- AUDIO-instellingen (pagina 17)
- SYSTEM-instellingen (pagina 18)
- ILLUMINATION-instellingen (pagina 20)

- MIXTRAX-instellingen (pagina 20)

**3** Draai de **M.C.**-knop om de opties te selecteren, druk daarna op de knop om te bevestigen.

### OPMERKINGEN

- De Bluetooth-menu-items in de volgende tabellen zijn niet beschikbaar voor de MVH-180U/180UBG/180UB/181UB.
- De iPod-menu-items in de volgende tabellen zijn niet beschikbaar voor de MVH-180UBG/180UB/181UB.
- De menu-items voor de APP-modus in de volgende tabellen zijn niet beschikbaar voor de MVH-180UBG/180UB/181UB.

## FUNCTION-instellingen

De menu-items zijn afhankelijk van de bron.

Menu-item	Beschrijving
<b>FM SETTING</b> <span>RADIO</span>	
[TALK], [STANDARD], [MUSIC]	Pas de geluidskwaliteit aan aan het zendsignaal van de FM-band. (Alleen beschikbaar wanneer FM-band is geselecteerd.)
<b>BSM</b> <span>RADIO</span>	
	Sla de zes sterkste zenders automatisch op onder de cijfertoetsen ( <b>1/▲</b> tot <b>6/↔</b> ).
<b>REGIONAL</b> <span>RADIO</span>	
[ON], [OFF]	Beprek de ontvangst tot de specifieke regionale programma's wanneer AF (alternatieve frequenties zoeken) geselecteerd is. (Alleen beschikbaar wanneer FM-band is geselecteerd.)
<b>LOCAL</b> <span>RADIO</span>	
<b>FM:</b> [OFF], [LV1], [LV2], [LV3], [LV4] <b>MW/LW:</b> [OFF], [LV1], [LV2]	Beprek de zenders automatisch volgens de signaalsterkte.

Menu-item	Beschrijving
<b>TA</b> RADIO [ON], [OFF]	Ontvang actuele verkeersinformatie indien beschikbaar. (Alleen beschikbaar wanneer FM-band is geselecteerd.)
<b>AF</b> RADIO [ON], [OFF]	Laat het toestel opnieuw afstemmen op een andere frequentie van dezelfde zender. (Alleen beschikbaar wanneer FM-band is geselecteerd.)
<b>NEWS</b> RADIO [ON], [OFF]	Onderbreek de momenteel geselecteerde bron met nieuwsberichten. (Alleen beschikbaar wanneer FM-band is geselecteerd.)
<b>SEEK</b> RADIO [MAN], [PCH]	Wijs de knoppen <b>◀◀</b> of <b>▶▶</b> toe om zenders een voor een te zoeken (handmatige afstemming) of selecteer een zender uit de voorgeprogrammeerde kanalen.
<b>SEL DEVICE</b> APP BT AUDIO	Verbind een Bluetooth-apparaat in de lijst.
<b>S.RTRV</b> USB iPod APP BT AUDIO ANDROID	Verbeter gecompriëerde audio en zorg voor een rijk geluid. Niet beschikbaar wanneer: <ul style="list-style-type: none"> <li>• USB geselecteerd is als bron en de MIXTRAX-functie ingeschakeld is.</li> <li>• Een FLAC-bestand afgespeeld wordt. (Beschikbaar voor MVH-180UI/180UBG/180UB/181UB)</li> </ul>

Menu-item	Beschrijving
<b>AUDIO BOOK</b> iPod [FASTER], [NORMAL], [SLOWER]	Wijzig de weergavesnelheid. (Niet beschikbaar wanneer [CTRL iPod] geselecteerd is in de bedieningsmodus.)
<b>PAUSE</b> APP	Pauzeer of hervat de weergave.
<b>PLAY</b> BT AUDIO	Start de weergave.
<b>STOP</b> BT AUDIO	Stop de weergave.

## AUDIO-instellingen

Menu-item	Beschrijving
<b>FADER*1</b>	Pas de balans aan tussen de voor- en achterluidspreker.
<b>BALANCE</b>	Pas de balans aan tussen de linker en rechter luidspreker.

Menu-item	Beschrijving
<b>EQ SETTING</b>	
[SUPER BASS], [POWERFUL], [NATURAL], [VOCAL], [CUSTOM1], [CUSTOM2], [FLAT]	Selecteer de equalizercurve of pas deze aan. [CUSTOM1] kan voor elke bron afzonderlijk worden ingesteld. Alle hierna vermelde combinaties worden echter automatisch ingesteld op dezelfde instelling.
Selecteer een equalizerband en -niveau voor verdere aanpassing.	• USB, iPod, ANDROID en APP (iPhone)
<b>Equalizerband:</b> [80HZ], [250HZ], [800HZ], [2.5KHZ], [8KHZ]	• BT AUDIO, ANDROID en APP (Android)
<b>Equalizerniveau:</b> [+6] tot [-6]	[CUSTOM2] is een gedeelde instelling die voor alle bronnen wordt gebruikt. U kunt de equalizer ook wijzigen door herhaaldelijk op <b>EQ</b>  te drukken (alleen voor de MVH-180UBG/180UB/181UB).
<b>LOUDNESS</b>	
[OFF], [LOW], [MID], [HI]	Compenseer voor een helder geluid bij laag volume.
<b>SUB.W*2</b>	
[NOR], [REV], [OFF]	Selecteer de subwooferfase.
<b>SUB.W CTRL*2*3</b>	
<b>Drempelfrequentie:</b> [50HZ], [63HZ], [80HZ], [100HZ], [125HZ], [160HZ], [200HZ]	Alleen frequenties die lager zijn dan de frequenties in het geselecteerde bereik, worden weergegeven door de subwoofer.
<b>Uitgangsniveau:</b> [-24] tot [+6]	
<b>Hellingsniveau:</b> [-12], [-24]	
<b>BASS BOOST</b>	
[0] tot [+6]	Selecteer het bass boost-niveau.

Menu-item	Beschrijving
<b>HPF SETTING</b>	
<b>Drempelfrequentie:</b> [OFF], [50HZ], [63HZ], [80HZ], [100HZ], [125HZ], [160HZ], [200HZ]	Alleen frequenties boven de drempelfrequentie van het hoogdoorlaatfilter (HPF) worden weergegeven.
<b>Hellingsniveau:</b> [-12], [-24]	
<b>SLA</b>	
[+4] tot [-4]	Pas het volume aan voor elke bron behalve FM. Alle hierna vermelde combinaties worden automatisch ingesteld op dezelfde instelling.
	• USB, iPod, ANDROID en APP (iPhone)
	• BT AUDIO, ANDROID en APP (Android)
*1 Niet beschikbaar wanneer [SUB.W/SUB.W] is geselecteerd in [SP-P/O MODE] in de INITIAL-instellingen (pagina 6).	
*2 Niet beschikbaar wanneer [REAR/REAR] is geselecteerd in [SP-P/O MODE] in de INITIAL-instellingen (pagina 6).	
*3 Niet beschikbaar wanneer [OFF] is geselecteerd in [SUB.W].	
<b>SYSTEM-instellingen</b>	
U kunt deze menu's ook oproepen wanneer het toestel uitgeschakeld is.	
Menu-item	Beschrijving
<b>LANGUAGE</b>	
[ENG](Engels), [PYC](Russisch), [TUR](Turks)	Selecteer de taal om tekstinformatie van een gecomprimeerd audiobestand weer te geven.
<b>CLOCK SET</b>	
	Stel de klok in (pagina 5).
<b>12H/24H</b>	
[12H], [24H]	Selecteer de tijdnotatie.



Menu-item	Beschrijving
<b>AUTO PI</b> [ON], [OFF]	Zoek naar een andere zender met dezelfde programmering, zelfs als u een voorkeuzezender gebruikt.
<b>AUX</b> [ON], [OFF]	Stel in op [ON] wanneer een hulpapparaat wordt gebruikt dat verbonden is met het toestel.
<b>USB AUTO</b> [ON], [OFF]	Selecteer [ON] om automatisch over te schakelen naar de bron [USB] wanneer er een USB-apparaat/iPod verbonden wordt met het toestel. Selecteer [OFF] wanneer een USB-apparaat/iPod alleen aangesloten wordt om opgeladen te worden.
<b>BT AUDIO</b> [ON], [OFF]	Zet het Bluetooth-signaal aan/uit.
<b>MUTE MODE</b> (alleen beschikbaar voor MVH-180UI) [MUTE], [20dB ATT], [10dB ATT]	Schakel het geluid automatisch uit of onderdruk het geluid wanneer een signaal wordt ontvangen van een apparatuur met stilschakelfunctie.
<b>PW SAVE*</b> [ON], [OFF]	Verminder het verbruik van batterijvermogen. Het inschakelen van de bron is de enige handeling die met deze functie mogelijk is.

Menu-item	Beschrijving
<b>BT MEM CLEAR</b> [YES], [CANCEL]	Wis de Bluetooth-apparaatgegevens (apparaatlijst, PIN-code, gesprekslijst, telefoonboek, voorgeprogrammeerde telefoonnummers) die opgeslagen zijn in het toestel. [CLEARED] verschijnt wanneer gegevens met succes werden verwijderd.
<b>BT VERSION</b>	Toont de systeemversie van het toestel en van de Bluetooth-module.
<b>APP CONN.SET</b> [WIRED], [BLUETOOTH]	Selecteer de geschikte verbindingsmethode overeenkomstig uw apparaat.
<b>ANDROID WIRED</b> [MEMORY], [APP CONTROL]	Selecteer de geschikte verbindingsmethode voor een Android-apparaat.
<b>P.APP AUTO ON</b> [ON], [OFF]	Selecteer [ON] om de applicatie voor de afstandsbediening van de wagen automatisch te starten wanneer een Android-toestel via AOA verbonden is met het toestel. (Niet beschikbaar wanneer [MEMORY] is geselecteerd in [ANDROID WIRED].)

\* [PW SAVE] wordt geannuleerd als de accu losgekoppeld wordt, en moet weer worden ingeschakeld als de accu weer wordt aangesloten. Wanneer [PW SAVE] uitgeschakeld is, kan het toestel, afhankelijk van de verbindingmethode, stroom van de accu blijven trekken als de ontsteking van uw wagen geen positie ACC (accessoire) heeft.

## ILLUMINATION-instellingen

Menu-item	Beschrijving
<b>DIM SETTING</b>	
[SYNC CLOCK], [MANUAL]	De display-helderheid wijzigen.
<b>BRIGHTNESS</b>	
[1] tot [10]	De display-helderheid wijzigen. De beschikbare instelbereiken zijn verschillend afhankelijk van [DIM SETTING].

## MIXTRAX-instellingen

(alleen voor de MVH-X380BT)

Menu-item	Beschrijving
<b>SHORT MODE</b>	
[1.0 MIN], [1.5 MIN], [2.0 MIN], [2.5 MIN], [3.0 MIN], [OFF]	Selecteer de weergaveduur.
<b>MIX PATTERN</b>	
[SOUND LEVEL]	Wijzig de speciale MIXTRAX-effecten volgens het geluidsniveau. Het mixpatroon wijzigt volgens het geluidsniveau.
[LOW PASS]	Het mixpatroon wijzigt volgens het basniveau.
[RANDOM]	Het mixpatroon wijzigt willekeurig volgens de geluidsniveaumodus en de laag-doorlaatmodus.
<b>DISP FX</b>	
[ON], [OFF]	Zet de speciale MIXTRAX-effecten aan/uit.

Menu-item	Beschrijving
<b>CUT IN FX</b>	
[ON], [OFF]	Schakel de speciale MIXTRAX-effecten aan/uit terwijl de fragmenten handmatig worden gewijzigd.

# Verbindingen/installatie

## Verbindingen

### Belangrijk

- Wanneer dit toestel wordt geïnstalleerd in een wagen zonder ACC (accessoire)-positie van de contactschakelaar en als de rode kabel niet wordt verbonden met de aansluiting die de bediening van de contactschakelaar detecteert, kan de accu leeglopen.



ACC-positie



Geen ACC-positie

- Als dit toestel wordt gebruikt in andere omstandigheden dan hierna vermeld, kan er brand of een storing optreden.
  - Wagens met een 12 Volt accu en negatieve aarding.
  - Luidsprekers van 50 W (uitgangswaarde) en 4 Ω tot 8 Ω (impedantiewaarde).
- Om kortsluiting, oververhitting of storing te voorkomen, dient u de volgende richtlijnen op te volgen.
  - Koppel de negatieve pool van de accu los voor u met de installatie begint.
  - Zet de bedrading vast met kabelklemmen of kleefband. Wikkel kleefband rond bedrading die in contact komt met metalen

delen om de bedrading te beschermen.

- Plaats alle kabels op een veilige afstand van bewegende delen, zoals de schakelhendel en de stoelrails.
  - Plaats alle kabels op een veilige afstand van hete plaatsen, dus niet nabij de uitgang van de verwarming.
  - Verbind de gele kabel niet met de accu door deze door het gat naar het motorcompartiment te voeren.
  - Dek alle losgekoppelde kabelconnectors af met isolatietape.
  - Sluit kabels nooit kort.
  - Verwijder de isolatie van de voedingskabel van dit toestel niet om de stroomtoevoer met andere apparaten te delen. De stroomcapaciteit van de kabel is beperkt.
  - Gebruik een zekering van de voorgeschreven waarde.
  - Verbind de negatieve luidsprekerkabel nooit rechtstreeks met aarde.
  - Voeg nooit negatieve kabels van meerdere luidsprekers samen.
- Als het toestel ingeschakeld is, worden stuursignalen via de blauw/witte kabel verstuurd. Verbind deze kabel met de systeemafstandsbediening van een externe eindversterker of met het

relaiscontact voor de automatische relaiscontact voor de automatische antenne (max. 300 mA 12 V gelijkstroom). Als de wagen uitgerust is met een ruitantenne, moet verbinding worden gemaakt met de voedingsaansluiting van de antennebooster.

- Verbind de blauw/witte kabel nooit met de voedingsaansluiting van een externe eindversterker. Verbind deze kabel ook nooit met de voedingsaansluiting van de automatische antenne. Hierdoor zou de accu leeglopen of zou er een storing optreden.
- De zwarte kabel is aarde. Aardingskabels voor dit toestel en andere uitrusting (met name producten die veel stroom trekken zoals eindversterkers) moeten afzonderlijk worden aangesloten. Anders kan er, wanneer ze toevoellig loskomen, brand of een storing optreden.

## Dit toestel

MVH-X380BT/180UI/180UBG/180UB/181UB

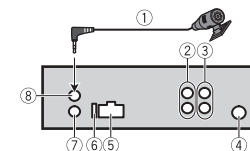

- Microfoon 4 m (alleen voor de MVH-X380BT)

- Achteruitgang of subwooferuitgang
- Uitgang vooraan (alleen voor de MVH-X380BT/180UI)
- Antenne-ingang
- Stroomkabelingang
- Zekering (10 A)
- Ingang bekebelde afstandsbediening (alleen voor de MVH-X380BT/180UI)  
Een vast bedrade afstandsbedieningsadapter kan worden aangesloten (afzonderlijk verkocht).
- Microfooningang (alleen voor de MVH-X380BT)

## Stroomkabel

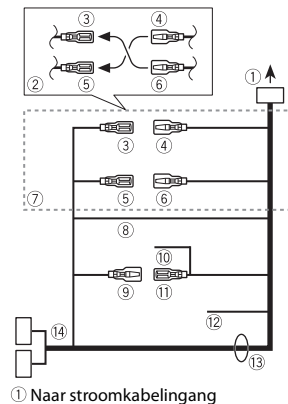

- Naar stroomkabelingang

② Afhangelijk van het soort wagen kan de functie van ③ en ⑤ verschillend zijn. In dit geval dient u ④ te verbinden met ⑤ en ⑥ met ③.

③ Geel  
Reserve (of accessoire)

④ Geel  
Verbinden met de constante 12 V voedingsaansluiting.

⑤ Rood  
Accessoire (of reserve)

⑥ Rood  
Verbinden met de aansluiting die door de contactschakelaar wordt gestuurd (12 V gelijkstroom).

⑦ Verbind draden van dezelfde kleur met elkaar.

⑧ Zwart (chassisarde)

⑨ Blauw/wit  
De penpositie van de ISO-connector is afhankelijk van het wagentype. Verbind ⑨ en ⑩ wanneer pen 5 een antennestuurtype is. In een ander wagentype mag u ⑨ en ⑩ nooit verbinden.

⑩ Blauw/wit  
Verbinden met de systeembediingsaansluiting van de eindversterker (max. 300 mA 12 V gelijkstroom).

⑪ Blauw/wit  
Verbinden met het relaiscontact voor de automatische antenne (max. 300 mA 12 V gelijkstroom).

⑫ Geel/zwart (alleen voor de MVH-180UI)

Als u uitrusting gebruikt met een stilschakelfunctie, verbind u deze draad met de stilschakeldraad op de uitrusting. Als er geen stilschakelfunctie is, mag de stilschakeldraad niet worden aangesloten.

⑬ Luidsprekerdraden

Wit: links voor ⊕

Wit/zwart: links voor ⊖

Grijs: rechts voor ⊕

Grijs/zwart: rechts voor ⊖

Groen: links achter ⊕ of subwoofer ⊕

Groen/zwart: links achter ⊖ of subwoofer ⊖

Violet: rechts achter ⊕ of subwoofer ⊕

Violet/zwart: rechts achter ⊖ of subwoofer ⊖

⑭ ISO-connector

In sommige auto's is de ISO-connector in twee gesplitst. In dit geval dient u verbinding te maken met beide connectoren.

### OPMERKINGEN

- Wijzig het beginmenu van dit toestel. Zie [SP-P/O MODE] (pagina 6). De subwooferuitgang van dit toestel is mono.
- Wanneer u een subwoofer van 70 W (2 Ω) gebruikt, dient u de subwoofer te verbinden met de violette en violet/zwarte draden van dit toestel. Sluit niets aan op de groene en groen/zwarte draden.

## Eindversterker (afzonderlijk verkocht)

Voer deze verbindingen uit wanneer u de optionele versterker gebruikt.

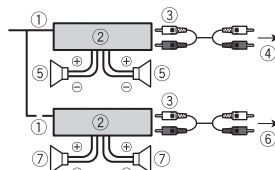

- ① Systeemafstandsbediening  
Verbinden met blauw/witte kabel.
  - ② Eindversterker (afzonderlijk verkocht)
  - ③ Verbinden met RCA-kabels (afzonderlijk verkocht)
  - ④ Naar vooruitgang\*
  - ⑤ Voorluidspreker\*
  - ⑥ Naar achteruitgang of subwooferuitgang
  - ⑦ Achterluidspreker of subwoofer
- \* Alleen voor de MVH-X380BT/180UI

## Installatie

### ⚠️ Belangrijk

- Controleer alle verbindingen en systemen voor de definitieve installatie.
- Gebruik geen ongeoorloofde onderdelen, want dit kan tot storingen leiden.
- Raadpleeg uw verdeler als u voor de installatie gaten moet boren of

andere wijzigingen aan de wagen moet aanbrengen.

- Installeer het toestel niet op de volgende plaatsen:
  - waar het de goede werking van de wagen kan storen.
  - waar passagiers gekwetst kunnen geraken bij bruuks afremmen.
- De halfgeleiderlaser raakt beschadigd als hij te warm wordt. Installeer dit toestel op een veilige afstand van hete plaatsen, zoals de uitgang van de verwarming.
- Optimale prestaties zijn verzekerd wanneer het toestel in een hoek van minder dan 60° wordt geïnstalleerd.
- Tijdens de installatie dient u voor een goede warmteafvoer bij het gebruik van het toestel te zorgen. Voorzie daartoe voldoende vrije ruimte achter het achterpaneel en wikkel alle losse kabels op, zodat ze de ventilatieopeningen niet blokkeren.

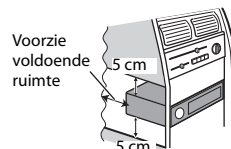

## DIN-installatie

- 1 Steek de bijgeleverde installatiekoker in het dashboard.

- 2 Zet de installatiekoker vast door de metalen lippen 90° te plooiën met een schroevendraaier.

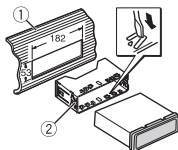

- ① Dashboard  
② Installatiekoker

- Controleer of het toestel degelijk geïnstalleerd is. Een onstabiele installatie kan haperingen of andere storingen veroorzaken.

### Wanneer u de bijgeleverde installatiekoker niet gebruikt

- 1 Lijn de gaten in de beugel uit met de gaten aan de zijkanten van het toestel om de beugel uit te lijnen.

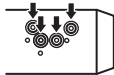

- 2 Draai aan elke zijde één schroef in om het toestel op zijn plaats te houden.

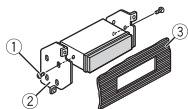

- ① Tappende schroef (5 mm × 9 mm, niet met het product meegeleverd)  
② Montagebeugel  
③ Dashboard of console

### De meegeleverde beugel gebruiken

Controleer of de bijgeleverde beugel geschikt is voor uw voertuig en bevestig de beugel vervolgens op het toestel zoals hierna aangegeven.

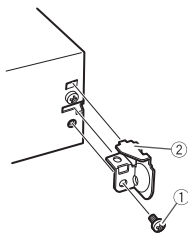
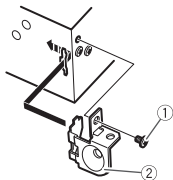

- ① Schroef  
② Beugel

### Het toestel verwijderen (geïnstalleerd met de bijgeleverde installatiekoker)

- 1 Verwijder het sierkader.

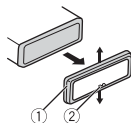

- ① Sierkader  
② Gekepte lip

- Door het voorpaneel los te maken, kunt u gemakkelijker bij het sierkader komen.
- Wanneer het sierkader wordt teruggezet, moet de kant met de gekepte lip omlaag wijzen.

- 2 Steek de meegeleverde uittrekspeën in beide zijden van het toestel tot ze op hun plaats klikken.

- 3 Trek het toestel uit het dashboard.

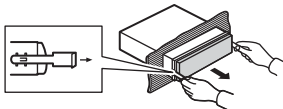

### De microfoon installeren

(alleen voor de MVH-X380BT)

De microfoon moet direct voor de bestuurder worden geplaatst, op een

geschikte afstand om de stem duidelijk op te nemen.

### ⚠ LET OP

Het is uiterst gevaarlijk als de microfoondraad rond de stuurkolom of de schakelhendel gewikkeld raakt. Installeer de microfoon dusdanig, dat het rijden op geen enkele manier wordt gehinderd. Het is aan te bevelen klemmen (afzonderlijk verkocht) te gebruiken om de draad vast te leggen.

### Installeren op de zonneklep

- 1 Plaats de microfoondraad in de groef.

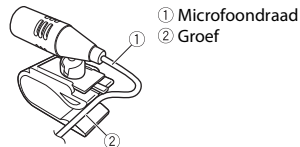

- 2 Installeer de microfoonklem op de zonneklep.

Door de zonneklep omlaag te zetten, vermindert de kwaliteit van de spraakherkenning.

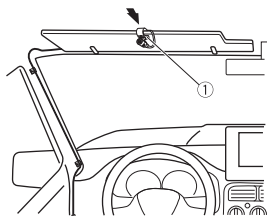

① Microfoonklem

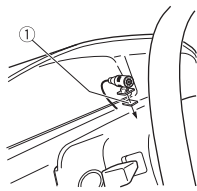

① Dubbelzijdige tape

## Installeren op de stuurkolom

- 1 Verschuif de microfoonvoet om hem los te maken van de microfoonklem.

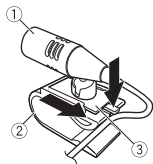

- ① Microfoon  
② Microfoonklem  
③ Microfoonvoet

- 2 Installeer de microfoon aan de achterzijde van de stuurkolom.

## Aanvullende informatie

### Problemen verhelpen

**Het display keert automatisch terug naar het gewone display.**

- U hebt gedurende ongeveer 30 seconden geen handeling uitgevoerd.
- Voer een handeling uit.

**Het bereik voor weergave herhalen wordt onverwacht gewijzigd.**

- Afhankelijk van het bereik voor weergave herhalen kan het geselecteerde bereik gewijzigd worden wanneer u een andere map of een ander fragment selecteert of vooruit of achteruit spoelt.
- Selecteer het gewenste bereik voor weergave herhalen opnieuw.

**Een onderliggende map wordt niet afgespeeld.**

- Onderliggende mappen worden niet afgespeeld wanneer [FLD] (map herhalen) is geselecteerd.
- Selecteer een ander bereik voor weergave herhalen.

**Het geluid is onderbroken.**

- U gebruikt een apparaat, zoals een mobiele telefoon, die hoorbare storingen veroorzaakt.

- Plaats elektrische apparaten die de storing kunnen veroorzaken, verder weg van het toestel.

**Het geluidssignaal van de Bluetooth-geluidsbron wordt niet weergegeven.**

- Er wordt op hetzelfde moment getelefoneerd met een via Bluetooth aangesloten mobiele telefoon.
- Het geluidssignaal wordt weergegeven nadat het gesprek beëindigd is.
- Er wordt op hetzelfde moment een via Bluetooth aangesloten mobiele telefoon gebruikt.
- Gebruik de mobiele telefoon niet op hetzelfde moment.
- De verbinding tussen het toestel en de mobiele telefoon wordt niet correct tot stand gebracht nadat werd getelefoneerd met een via Bluetooth aangesloten mobiele telefoon.
- Breng opnieuw een Bluetooth-verbinding tot stand tussen het toestel en de mobiele telefoon.

## Foutmeldingen

### Algemeen

#### AMP ERROR

- Dit toestel werkt niet of er is een probleem met de luidsprekeraansluiting.
- Het beveiligingscircuit is geactiveerd.
  - Controleer de luidsprekeraansluiting.
  - Draai de contactschakelaar naar OFF en weer naar ON. Als het bericht nog wordt weergegeven, neemt u contact op met uw leverancier of een erkend Pioneer Servicecentrum.

#### NO XXXX (bijvoorbeeld NO TITLE)

- Er is geen ingebedde tekstinformatie.
  - Schakel het display om of speel een ander fragment/bestand af.

### USB-apparaat/iPod

#### FORMAT READ

- Soms is er een vertraging tussen het begin van de weergave en wanneer u het geluid begint te horen.
  - Wacht tot het bericht verdwijnt en u het geluid hoort.

#### NO AUDIO

- Er zijn geen songs.

- Zet de audiobestanden over naar het USB-apparaat en maak verbinding.
- De inhoud van het USB-apparaat is beveiligd.
  - Raadpleeg de instructies bij het USB-apparaat om de beveiliging uit te schakelen.

#### SKIPPED

- Het aangesloten USB-apparaat bevat bestanden die met DRM zijn beveiligd.
  - Beveiligde bestanden worden overgeslagen.

#### PROTECT

- Alle bestanden op het aangesloten USB-apparaat zijn beveiligd met DRM.
  - Gebruik een ander USB-apparaat.

#### N/A USB

- Het aangesloten USB-apparaat wordt niet ondersteund door dit toestel.
  - Gebruik een apparaat dat compatibel is met USB.

#### HUB ERROR

- USB-apparaten die aangesloten zijn via een USB-hub worden niet ondersteund door dit toestel.
  - Sluit het USB-apparaat rechtstreeks aan op dit toestel met behulp van een USB-kabel.

#### CHECK USB

- Er is kortsluiting opgetreden in de USB-stekker of de USB-kabel.

- Controleer of de USB-stekker en de USB-kabel niet ergens ingeklemd of beschadigd zijn.
- Het aangesloten USB-apparaat verbruikt meer stroom dan de maximaal toelaatbare waarde.
  - Ontkoppel het USB-apparaat en gebruik het niet meer. Zet de contactschakelaar op UIT en daarna op ACC of AAN. Sluit alleen compatibele USB-apparaten aan.
  - De iPod functioneert correct maar wordt niet opgeladen.
    - Controleer of de kabel van de iPod niet is kortgesloten (bijvoorbeeld contact maakt met metalen voorwerpen). Zet daarna de contactschakelaar UIT en weer AAN, of ontkoppel de iPod en sluit hem weer aan.

#### ERROR-19

- Communicatiefout.
  - Probeer een van de volgende mogelijkheden en keer dan terug naar de USB-bron.
    - Zet de contactschakelaar UIT en weer AAN.
    - Ontkoppel het USB-apparaat.
    - Schakel over naar een andere signaalbron.
- iPod-fout.
  - Verwijder de kabel uit de iPod. Sluit de kabel weer aan als het hoofdmenu van de iPod wordt weergegeven en stel de iPod opnieuw in.

#### ERROR-23

- Het USB-apparaat was niet goed geformatteerd.
  - Formateer het USB-apparaat met FAT12, FAT16 of FAT32.

#### ERROR-16

- De versie van de iPod-firmware is verouderd.
  - Werk de versie van de iPod bij.
- iPod-fout.
  - Verwijder de kabel uit de iPod. Sluit de kabel weer aan als het hoofdmenu van de iPod wordt weergegeven en stel de iPod opnieuw in.

#### STOP

- De huidige lijst bevat geen songs.
  - Selecteer een lijst die wel songs bevat.

#### NOT FOUND

- Geen verwante songs.
  - Zet songs over naar de iPod.

### Bluetooth-apparaat

#### ERROR-10

- Fout in de stroomvoorziening van de Bluetooth-module van dit toestel.
  - Zet de contactschakelaar op UIT en daarna op ACC of AAN.

## Apps

### NO BT DEVICE GO TO BT MENU TO REGISTER

- Geen Bluetooth-apparaat gevonden.
  - Verbind het toestel en het apparaat via Bluetooth (pagina 10).

### CONN. FAILED PRESS BAND KEY TO RETRY

- Bluetooth-verbinding mislukt.
  - Druk op **BAND/**  om opnieuw verbinding te maken.

### DISCONNECTED PRESS BAND KEY TO RETRY

- Bluetooth-verbinding mislukt.
  - Druk op **BAND/**  om opnieuw verbinding te maken.

### CHECK APP

- Verbinding met de applicatie mislukt.
  - Volg de instructies op het scherm.

### START UP APP

- De applicatie is nog niet gestart.
  - Bedien het mobiele apparaat om de applicatie te starten.

## Aanwijzingen voor het gebruik

### USB-opslagapparaat

- Het maken van verbindingen via een USB-hub wordt niet ondersteund.

- Maak het USB-apparaat stevig vast voordat u gaat rijden. Zorg dat het USB-apparaat niet op de vloer valt omdat het dan onder het rem- of gaspedaal terecht kan komen.
- Afhankelijk van het USB-apparaat kunnen de volgende problemen voorkomen.
  - De bediening kan verschillend zijn.
  - Het opslagapparaat wordt niet herkend.
  - Bestanden worden niet correct afgespeeld.
  - Het apparaat kan hoorbare interferentie veroorzaken wanneer u naar de radio luistert.

### iPod

- Stel de iPod niet bloot aan hoge temperaturen.
- Maak de iPod stevig vast voordat u gaat rijden. Zorg dat de iPod niet op de vloer kan vallen omdat hij dan onder het rem- of gaspedaal terecht kan komen.
- De instellingen van de iPod, zoals de equalizer en weergave herhalen, worden automatisch gewijzigd wanneer de iPod wordt aangesloten op het toestel. Als de iPod wordt losgekoppeld, keren deze instellingen terug naar de oorspronkelijke instellingen.
- Tekst op de iPod die niet compatibel is met de specificaties van dit toestel, kan niet worden weergegeven.

## Compatibiliteit met gecompriemde audio

- Alleen de eerste 32 tekens van de bestandsnaam (inclusief de extensie) of mapnaam worden weergegeven.
- Een juiste werking van dit toestel is afhankelijk van de toepassing waarmee de WMA-bestanden zijn gecodeerd.
- Er kan een beetje vertraging optreden bij het beginnen met afspelen van audiobestanden met beeldgegevens of audiobestanden op een USB-apparaat met een uitgebreide mappenstructuur.
- Russische tekst kan alleen op dit toestel worden weergegeven als die met een van de volgende tekensets is gecodeerd:
  - Unicode (UTF-8, UTF-16)
  - Andere tekensets dan Unicode die in een Windows-omgeving worden gebruikt en op Russisch zijn ingesteld bij de taalinstellingen
-  **LET OP**
- Pioneer garandeert geen compatibiliteit met alle USB-opslagapparaten en kan niet verantwoordelijk worden gesteld voor eventueel gegevensverlies of mediaspelers, smartphones of andere apparaten tijdens het gebruik van dit product.

- Laat discs en USB-opslagapparaten niet achter op plaatsen waar de temperatuur hoog kan oplopen.

## WMA-bestanden

Bestandsextensie	.wma
Bitsnelheid	48 kbps tot 320 kbps (CBR), 48 kbps tot 384 kbps (VBR)
Bemonsteringsfrequentie	32 kHz, 44,1 kHz, 48 kHz
Windows Media™ Audio Professional, Lossless, Voice/DRM Stream/Stream met video	Niet compatibel

## MP3-bestanden

Bestandsextensie	.mp3
Bitsnelheid	8 kbps tot 320 kbps (CBR), VBR
Bemonsteringsfrequentie	8 kHz tot 48 kHz (32 kHz, 44,1 kHz, 48 kHz voor de beste kwaliteit)
Compatibele ID3-tag-versie	1.0, 1.1, 2.2, 2.3, 2.4 (ID3-tag versie 2.x krijgt prioriteit boven versie 1.x.)
M3u-afspeellijst	Niet compatibel
MP3i (MP3 interactive), mp3 PRO	Niet compatibel

## WAV-bestanden

- WAV-bestandsindelingen kunnen niet worden gebruikt via MTP.



Bestandsuffix	.wav
Kwantisatiebits	8 en 16 (LPCM), 4 (MS ADPCM)
Bemonsteringsfrequentie	16 kHz tot 48 kHz (LPCM), 22,05 kHz en 44,1 kHz (MS ADPCM)

## AAC-bestanden (alleen voor de MVH-X380BT)

Compatibel formaat	AAC gecodeerd door iTunes
Bestandsuffix	.m4a
Bemonsteringsfrequentie	11,025 kHz tot 48 kHz
Transmissiesnelheid	16 kbps tot 320 kbps, VBR
Apple Lossless	Niet compatibel
AAC-bestand gekocht in de iTunes Store (.m4p-bestandsuffix)	Niet compatibel

## FLAC-bestanden (alleen voor de MVH-180UI/180UBG/180UB/181UB)

- FLAC-bestandsindelingen kunnen niet worden gebruikt via MTP.
- FLAC-bestanden kunnen, afhankelijk van de codeerinrichting, mogelijk niet worden afgespeeld.

Bestandsuffix	.flac
Bemonsteringsfrequentie	8 / 11,025 / 12 / 16 / 22,05 / 24 / 32 / 44,1 / 48 kHz

Kwantisatiebits/nethuid	16 bits
Kanaalmodus	1/2 kanalen

## USB-apparaat

- Er kan een beetje vertraging optreden bij het beginnen met afspelen van audiobestanden op een USB-opslagapparaat met een uitgebreide mappenstructuur.

Hiërarchie af speelbare mappen	Tot acht niveaus (voor praktisch gebruik kunt u beter niet meer dan twee niveaus gebruiken)
Af speelbare mappen	Maximaal 500
Af speelbare bestanden	Maximaal 15 000
Afspelen van auteursrechtelijk beschermde bestanden	Niet compatibel
Gepartitioneerd USB-apparaat	Alleen de eerste partitie kan worden afgespeeld.

## Compatibiliteit met iPod

Alleen de volgende iPod-modellen kunnen met dit toestel gebruikt worden. Ondersteunde versies van de iPod-software worden hieronder genoemd. Oudere versies worden wellicht niet ondersteund. Gemaakt voor

- iPod touch (1e tot 5e generatie)
- iPod classic
- iPod met video
- iPod nano (1e tot 7e generatie)
- iPhone 6
- iPhone 6 Plus
- iPhone 5s
- iPhone 5c
- iPhone 5
- iPhone 4s
- iPhone 4
- iPhone 3GS
- iPhone 3G
- iPhone

- Afhankelijk van de generatie en de versie van de iPod zijn sommige functies mogelijk niet beschikbaar.
- Gebruikers van een iPod met Lightning-aansluiting moeten de Lightning-naar-USB-kabel gebruiken (bij de iPod geleverd).
- Gebruikers van een iPod met Dock Connector moeten CD-iU51 gebruiken. Raadpleeg uw leverancier voor meer informatie.
- Raadpleeg de handleiding van de iPod voor meer informatie over ondersteunde bestandsindelingen.
- Audiobook, Podcast: Compatibel

## ⚠ LET OP

Pioneer is niet verantwoordelijk voor verlies van gegevens op de iPod, ook niet tijdens het gebruik van dit toestel.

## Volgorde van audiobestanden

De gebruiker kan met dit toestel geen mapnummers toewijzen of de afspeelvolgorde wijzigen. De volgorde van de audiobestanden is afhankelijk van het aangesloten apparaat. Merk op dat verborgen bestanden op een USB-apparaat niet kunnen worden weergegeven.

## Voorbeeld van een boomstructuur

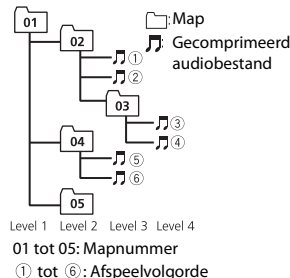

## Lijst van Russische tekens

D: C	D: C	D: C
А: А	Б: Б	В: В
Г: Г	Д: Д	Е: Е, Ё
Ж: Ж	З: З	И: И, Ў
К: К	Л: Л	М: М
Н: Н	О: О	П: П
Р: Р	С: С	Т: Т
У: У	Ф: Ф	Х: Х
Ц: Ц	Ч: Ч	Ш: Ш, Щ
Ъ: Ъ	Ы: Ы	Ь: Ъ
Э: Э	Ю: Ю	Я: Я

D: Display C: Tekens

## Copyright en handelsmerken

### Bluetooth

Het merk *Bluetooth*® en de logo's daarvan zijn gedeponeerde handelsmerken van Bluetooth SIG, Inc, PIONEER CORPORATION gebruikt deze onder licentie. Andere handelsmerken en handelsnamen zijn eigendom van de respectieve eigenaren.

### iTunes

Apple en iTunes zijn handelsmerken van Apple Inc., geregistreerd in de V.S. en andere landen.

### WMA

Windows Media is een gedeponeerde handelsmerk of een handelsmerk van Microsoft Corporation in de Verenigde Staten en/of in andere landen. Dit product bevat technologie die het eigendom is van Microsoft Corporation en die niet gebruikt of gedistribueerd mag worden zonder toestemming van Microsoft Licensing, Inc.

### FLAC

Copyright © 2000-2009 Josh Coalson  
Copyright © 2011-2013 Xiph.Org Foundation

Verspreiding en gebruik in bron- en binaire vorm, met of zonder wijziging, is toegestaan mits aan de volgende voorwaarden is voldaan:

- Elke verspreiding van broncode moet de hierboven vermelde auteursrechtelijke mededeling omvatten, alsook deze lijst met voorwaarden en de volgende disclaimer.
- Verspreidingen in binaire vorm moeten de hierboven vermelde auteursrechtelijke mededeling, alsook deze lijst met voorwaarden en de volgende disclaimer opnemen in de documentatie en/of andere materialen die bij de verspreiding worden geleverd.

- De naam van Xiph.org Foundation noch de naam van zijn bijdragers mogen worden gebruikt om producten die van deze software afgeleid zijn, te onderschrijven of te promoten zonder specifieke, voorafgaande en schriftelijke toestemming.

DEZE SOFTWARE WORDT DOOR DE HOUDERS VAN HET AUTEURSRECHT EN DOOR DE BIJDRAGERS "ZONDER MEER" GELEVERD, EN ER WORDT GEEN ENKELE UITDRUKKELIJKE OF IMPLICIETE GARANTIE VERLEEND, INCLUSIEF MAAR NIET BEPERKT TOT IMPLICIETE GARANTIES VAN VERKOOPBAARHEID EN GESCHIKTHEID VOOR EEN BEPAALD DOEL. IN GEEN GEVAL KUNNEN DE STICHTING OF HAAR BIJDRAGERS AANSPRAKELIJK WORDEN GESTELD VOOR DIRECTE, INDIRECTE, INCIDENTELE, SPECIALE, EXEMPLARISCHE OF GEVOLGSCHADE (INCLUSIEF MAAR NIET BEPERKT TOT AANKOOP VAN VERVANGGOEDEREN OF -DIENSTEN; VERLIES VAN GEBRUIK, GEGEVENS OF WINST; OF BEDRIJFSONDERBREKING) ONGEACHT DE MANIER WAAROP DEZE WERD VEROORZAAKT EN ONGEACHT ELKE AANSPRAKELIJKHEIDSTHEORIE, ZOWEL IN CONTRACT, STRIKTE AANSPRAKELIJKHEID OF TORT (INCLUSIEF VERWAARLOZING OF ANDERSZINS) OP ENIGERLEI WIJZE RESULTEREND UIT HET GEBRUIK VAN DEZE SOFTWARE, ZELFS INDIEN DE

MOGELIJKHEID VAN DEZE SCHADE WERD GEMELD.

### iPod & iPhone

iPhone, iPod, iPod classic, iPod nano en iPod touch zijn handelsmerken van Apple Inc., gedeponeerd in de VS en andere landen.

Lightning is een handelsmerk van Apple Inc.

"Gemaakt voor iPod" en "Gemaakt voor iPhone" wil zeggen dat een elektronische accessoire speciaal ontwikkeld is voor verbinding met respectievelijk een iPod of iPhone en door de maker gewaarborgd is als conform de Apple werkingsnormen. Apple is niet verantwoordelijk voor de werking van dit apparaat en voor het voldoen aan de veiligheidsnormen en wettelijke normen. Houd er rekening mee dat het gebruik van dit accessoire met iPod of iPhone invloed kan hebben op de draadloze prestatie.

### Android™

Android is een handelsmerk van Google Inc.

### MIXTRAX

MIXTRAX is een handelsmerk van de PIONEER CORPORATION.

## Technische gegevens

### Algemeen

Spanningsbron: 14,4 V gelijkstroom  
(10,8 V tot 15,1 V toelaatbaar)  
Aardingsysteem: negatief  
Maximaal stroomverbruik: 10,0 A

Afmetingen (B × H × D):

DIN

Chassis: 178 mm × 50 mm × 97 mm

Voorkant: 188 mm × 58 mm × 17 mm

D

Chassis: 178 mm × 50 mm × 97 mm

Voorkant: 170 mm × 46 mm × 17 mm

Gewicht: 0,5 kg

## Audio

Maximaal uitgangsvermogen:

- 50 W × 4 kan./4 Ω (zonder subwoofer)
- 50 W × 2 kan./4 Ω + 70 W × 1 kan./2 Ω (met subwoofer)

Doorlopend uitgangsvermogen:

22 W × 4 (50 Hz tot 15 000 Hz, 5% THD, 4-Ω-belasting, beide kanalen)

Belastingsimpedantie: 4 Ω (4 Ω tot 8 Ω toegestaan)

Preout maximaal uitgangsniveau: 2,0 V

Contouren loudness: +10 dB (100 Hz), +6,5 dB (10 kHz) (volume: -30 dB)

Equalizer (grafische equalizer met 5 banden):

Frequentie: 80 Hz/250 Hz/800 Hz/

2,5 kHz/8 kHz

Bereik equalizer: ±12 dB (in stappen van 2 dB)

Subwoofer (mono):

Frequentie: 50 Hz/63 Hz/80 Hz/100 Hz/125 Hz/160 Hz/200 Hz

Helling: -12 dB/oct, -24 dB/oct

Gain: +6 dB tot -24 dB

Fase: Normaal/tegengesteld

## USB

USB-standaardspecificatie: USB 2.0 volledige snelheid

Maximaal stroomverbruik: 1 A

USB-protocol:

MSC (Mass Storage Class)

MTP (Media Transfer Protocol)

AOA (Android Open Accessory) 2.0

Bestandsysteem: FAT12, FAT16, FAT32

MP3-decoderingsformaat: MPEG-1 & 2 Audio Layer 3

WMA-decoderingsformaat: Versie 7, 7.1, 8, 9, 10, 11, 12 (2-kanaalsaudio) (Windows Media Player)

AAC-decoderingsformaat: MPEG-4 AAC (alleen iTunes-gecodeerd) (versie 10.6 en vroeger) (MVH-X380BT)

FLAC-decoderingsformaat: versie 1.3.0 (Free Lossless Audio Codec) (MVH-180UI/180UBG/180UB/181UB)

WAV-signaalformaat: Lineaire PCM & MS ADPCM (niet-gecomprimeerd)

## FM-tuner

Frequentiebereik: 87,5 MHz tot 108,0 MHz

Bruikbare gevoeligheid: 11 dBf (1,0 μV/75 Ω, mono, S/R: 30 dB)

Signaal-ruisverhouding: 72 dB (IEC-A-netwerk)

## MW-tuner

Frequentiebereik: 531 kHz tot 1 602 kHz

Bruikbare gevoeligheid: 25 μV (S/R: 20 dB)

Signaal-ruisverhouding: 62 dB (IEC-A-netwerk)

## LW-tuner

Frequentiebereik: 153 kHz tot 281 kHz

Bruikbare gevoeligheid: 28 μV (S/R: 20 dB)

Signaal-ruisverhouding: 62 dB (IEC-A-netwerk)

## Bluetooth

(MVH-X380BT)

Versie: Bluetooth 3.0 gecertificeerd

Uitgangsvermogen: +4 dBm maximaal (vermogensklasse 2)

Frequentieband(en): 2 400 MHz tot 2 483,5 MHz

Bluetooth-profielen:

GAP (Generic Access Profile)

SDAP (Service Discovery

Application Profile)

OPP (Object Push Profile)

HFP (Hands Free Profile) 1.6

PBAP (Phone Book Access Profile)

A2DP (Advanced Audio

Distribution Profile)

AVRCP (Audio/Video Remote

Control Profile) 1.5

SPP (Serial Port Profile) 1.1

## OPMERKING

Technische gegevens en ontwerp kunnen zonder voorafgaande kennisgeving worden gewijzigd.

## Содержание

Перед началом эксплуатации .....	2
Начало работы.....	3
Радио .....	7
USB/iPod/AUX .....	8
Bluetooth.....	11
Режим приложения .....	14
Режим управления из автомобиля .....	15
Настройки .....	17
Настройки FUNCTION .....	17
Настройки AUDIO.....	18
Настройки SYSTEM .....	19
Настройки ILLUMINATION .....	20
Настройки MIXTRAX .....	20
Подключения/Установка .....	21
Дополнительная информация .....	25

### О данном руководстве:

- В следующих инструкциях USB-накопитель и аудиопроигрыватель USB называются "USB-устройство".
- В данном руководстве устройства iPod и iPhone называются "iPod".

## Перед началом эксплуатации

Благодарим Вас за покупку этого изделия компании PIONEER. Для обеспечения правильности эксплуатации внимательно прочитайте данное руководство перед началом использования изделия. Особенно важно, чтобы Вы прочли и соблюдали инструкции, помеченные в данном руководстве заголовками **ПРЕДУПРЕЖДЕНИЕ** и **ВНИМАНИЕ**. Держите данное руководство под рукой для обращения к нему в будущем.



Если вы желаете утилизировать данное изделие, не выбрасывайте его вместе с обычным бытовым мусором. Существует отдельная система сбора использованных электронных изделий в соответствии с законодательством, которая предполагает соответствующее обращение, возврат и переработку.

Частные лица в странах Евросоюза, Швейцарии и Норвегии могут бесплатно возвращать использованные электронные изделия в специализированные пункты приема или в магазин (при покупке аналогичного нового устройства). Если Ваша страна не указана в приведенном выше перечне, обращайтесь в органы местного управления за инструкциями по правильной утилизации продукта. Тем самым Вы обеспечите утилизацию Вашего изделия с соблюдением обязательных процедур по обработке, утилизации и вторичной переработке и, таким образом, предотвратите потенциальное негативное воздействие на окружающую среду и здоровье людей.



Дату изготовления оборудования можно определить по серийному номеру, который содержит информацию о месяце и годе производства.

## **⚠ ПРЕДУПРЕЖДЕНИЕ**

- Не пытайтесь самостоятельно производить установку или ремонт изделия. Установка или ремонт изделия лицами, не обладающими специальными навыками и опытом работы с электронным оборудованием и автомобильными аксессуарами, могут создать опасность поражения электрическим током или иных инцидентов.
- Ни в коем случае не пытайтесь управлять устройством во время движения. Прежде чем использовать органы управления устройством, необходимо съехать с дороги и припарковать автомобиль в безопасном месте.

## **⚠ ВНИМАНИЕ**

- Не допускайте попадания жидкости на устройство. Это может повлечь поражение электрическим током. Кроме того, попадание жидкости в устройство может стать причиной его выхода из строя, перегрева и появления дыма.
- Всегда сохраняйте уровень громкости достаточно низким, чтобы были слышны звуки извне.
- Pioneer CarStereo-Pass предназначен для использования только в Германии.

## **При возникновении проблем**

При неполадках в работе этого изделия свяжитесь с торговым представителем компании-производителя или с ближайшим сервисным пунктом PIONEER.

# Начало работы

## Основные операции

### MVH-X380BT/180UI/180UBG/180UB/181UB

Регулятор М.С.

(многозадачное управление)

Окно дисплея

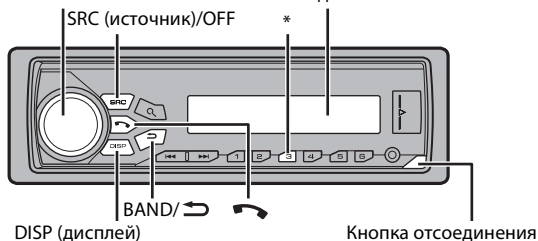

\* Индикации этой кнопки могут отличаться в зависимости от устройства.

## Пульт ДУ

### ПРИМЕЧАНИЕ

Пульт ДУ входит в комплект поставки только устройства MVH-181UB.

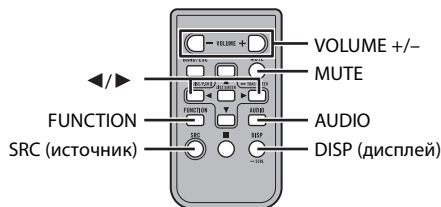

## Часто используемые операции





Назначение	Операция	
	Главное устройство	Пульт ДУ
Включение питания*	Нажмите <b>SRC/OFF</b> для включения питания. Нажмите и удерживайте <b>SRC/OFF</b> для выключения питания.	Нажмите <b>SRC</b> для включения питания. Нажмите и удерживайте <b>SRC</b> для выключения питания.
Настройка громкости	Поверните регулятор <b>М.С..</b>	Нажмите <b>VOLUME +</b> или <b>-</b> . Нажмите <b>MUTE</b> , чтобы отключить звук. Нажмите еще раз, чтобы включить звук.
Выбор источника	Несколько раз нажмите <b>SRC/OFF</b> .	Несколько раз нажмите <b>SRC</b> .
Изменение информации на дисплее	Несколько раз нажмите <b>DISP</b> .	Несколько раз нажмите <b>DISP</b> .
Возврат к предыдущему экрану/списку	Нажмите <b>BAND/↶</b> .	Нажмите <b>↷/▶</b> для выбора следующей/предыдущей папки.

Назначение	Операция	
	Главное устройство	Пульт ДУ
Возврат к обычному дисплею из меню	Нажмите и удерживайте <b>BAND/↶</b> .	-
Ответ на входящий вызов	Нажмите <b>↶</b> .	-
Завершение вызова	Нажмите <b>↶</b> .	-

\* Когда голубой/белый провод этого устройства подключен к терминалу релейного управления автоматической антенны, антенна на автомобиле выдвигается при включении источника сигнала этого устройства. Чтобы втянуть антенну, выключите источник сигнала.

## Индикация на дисплее

Индикация	Описание
▶	Отображается при наличии нижнего уровня меню или папки.
📶	Отображается, когда телефон Bluetooth подключен к данному устройству с помощью HFP (Hands Free Profile) (стр. 11), и мигает, когда телефон находится в режиме удержания вызова. (Только для моделей, совместимых с Bluetooth.)
🎵	Отображается, когда аудиопроигрыватель Bluetooth подключен к данному устройству с помощью A2DP (Advanced Audio Distribution Profile) (стр. 11). (Только для моделей, совместимых с Bluetooth.)
🔍	Отображается при нажатии кнопки 🔍.
LOC	Отображается при настройке функции поиска локальных радиостанций (стр. 17).
TP	Отображается при получении программы с трафиком.
TA	Отображается при установке функции TA (уведомления о трафике) (стр. 17).

Индикация	Описание
	Отображается, если установлена функция преобразования звука (стр. 18).
	Отображается при выборе произвольного воспроизведения (если в качестве источника не выбрано BT AUDIO).
	Отображается при выборе повтора воспроизведения (если в качестве источника не выбрано BT AUDIO).
	Отображается, если установлена функция управления iPod (стр. 10).
	Отображается, если выполнено подключение Bluetooth (стр. 11). (Только для моделей, совместимых с Bluetooth.)

## Снятие передней панели

Снимите переднюю панель во избежание кражи. Перед снятием панели отсоедините кабели и устройства, подключенные к передней панели, и отключите устройство.

### Снятие

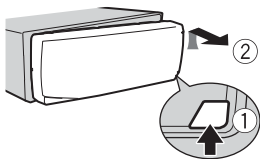

### Установка

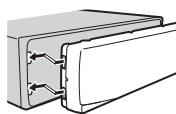

### Важно

- Оберегайте переднюю панель от сильных ударов.
- Не подвергайте переднюю панель воздействию прямых солнечных лучей и высоких температур.
- Всегда храните снятую панель в защитном чехле или сумке.

## Подготовка пульта ДУ

Перед использованием снимите изоляционную пленку.

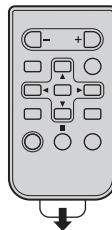

### Замена батарей

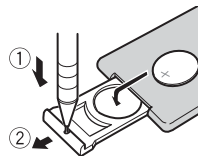

Вставьте батарею CR2025 (3 В), соблюдая полярность (+) и (-).

### ПРЕДУПРЕЖДЕНИЕ

- Храните батареи в недоступном для детей месте. В случае проглатывания батареи немедленно обратитесь к врачу.
- Не подвергайте батареи и пульт ДУ чрезмерному воздействию тепла, например прямых солнечных лучей и огня.

### ВНИМАНИЕ

- В случае неправильной установки батарей существует опасность взрыва. При замене батареи используйте батареи одинакового типа.
- Не храните батареи вместе с металлическими инструментами или предметами.
- В случае протекания батареи извлеките ее и немедленно тщательно протрите пульт ДУ. Затем установите новую батарею.
- При утилизации использованных батарей соблюдайте правительственные постановления или правила государственных учреждений по защите окружающей среды, действующие в вашей стране/области.

### Важно

- Не храните пульт ДУ под воздействием высоких температур или прямых солнечных лучей.
- Не допускайте падения пульта ДУ на пол, где он может застрять под педалью газа или тормоза.

## Установочное меню

После установки устройства поверните ключ зажигания в положение ON; на дисплее отобразится [SET UP :YES].

### 1 Нажмите регулятор М.С..

Если в течение 30 секунд устройство не используется, установочное меню не будет выводиться. Если вы хотите выполнить настройку позже, поверните **М.С.**, чтобы выбрать [NO], и нажмите для подтверждения.

### 2 Поверните М.С. для выбора параметров, затем нажмите для подтверждения.

Для перехода к следующему пункту меню необходимо подтвердить выбор.

Элемент меню	Описание
<b>LANGUAGE</b> [ENG] (Английский), [RUS] (Русский), [TUR] (Турецкий)	Выбор языка для отображения текстовой информации сжатого аудиофайла.
<b>CLOCK SET</b>	Настройка часов.
<b>FM STEP</b> [100], [50]	Выбор шага настройки в FM-диапазоне (100 кГц или 50 кГц).

**3 [QUIT :YES] отображается после выполнения всех настроек.**  
Для возврата к первому элементу установочного меню поверните **М.С.** для выбора [QUIT :NO], затем нажмите для подтверждения.

### 4 Нажмите М.С. для подтверждения настроек.

#### ПРИМЕЧАНИЯ

- Вы можете отменить настройку параметра меню, нажав кнопку **SRC/OFF**.

- Настроить параметры меню можно в настройках SYSTEM (стр. 19) и настройках INITIAL (стр. 6).

## Отмена демонстрационного дисплея (DEMO OFF)

- 1 Нажмите **М.С.** для отображения главного меню.
- 2 Поверните **М.С.** для выбора [SYSTEM], затем нажмите для подтверждения.
- 3 Поверните **М.С.** для выбора [DEMO OFF], затем нажмите для подтверждения.
- 4 Поверните **М.С.** для выбора [YES], затем нажмите для подтверждения.

## Настройки INITIAL

- 1 Нажмите и удерживайте **SRC/OFF**, пока устройство не отключится.
- 2 Нажмите и удерживайте **SRC/OFF** для отображения главного меню.
- 3 Поверните **М.С.** для выбора [INITIAL], затем нажмите для подтверждения.
- 4 Поверните **М.С.** для выбора параметра, затем нажмите для подтверждения.

#### ПРИМЕЧАНИЕ

Параметры могут отличаться в зависимости от устройства.

Элемент меню	Описание
<b>FM STEP</b> [100], [50]	Выбор шага настройки в FM-диапазоне (100 кГц или 50 кГц).



Элемент меню	Описание
<b>SP-P/O MODE</b> [REAR/SUB.W]	Используется, когда полночастотный динамик подключен к проводам вывода заднего динамика, а сабвуфер подключен к выводу RCA.
[SUB.W/SUB.W]	Используется, когда пассивный сабвуфер подключен непосредственно к проводам вывода заднего динамика, а сабвуфер подключен к выводу RCA.
[REAR/REAR]	Используется, когда полночастотный динамик подключен к проводам вывода заднего динамика и вывод RCA не используется, выберите [REAR/SUB.W] или [REAR/REAR].
<b>S/W UPDATE</b>	Обновление устройства до последней версии программного обеспечения Bluetooth. Для просмотра дополнительной информации о программном обеспечении Bluetooth и обновлении посетите наш веб-сайт.
<b>SYSTEM RESET</b> [YES], [CANCEL]	Выберите [YES] для инициализации настроек устройства. Устройство будет перезагружено автоматически. (Некоторые настройки будут сохранены даже после сброса параметров устройства, например такие как информация об образовании пары Bluetooth и др.)

## Радио

Радиочастоты данного устройства предназначены для использования в Западной Европе, Азии, Среднем Востоке, Африке и Океании. В других областях прием может быть неудовлетворительным. Функция RDS (система радиоданных) работает только в областях, где выполняется вещание сигналов RDS для FM-станций.

## Прием предварительно установленных станций

- 1 Нажмите **SRC/OFF** для выбора [RADIO].
- 2 Нажмите **BAND/↶** для выбора полосы [FM1], [FM2], [FM3], [MW] или [LW].
- 3 Нажмите числовую кнопку (от 1/∧ до 6/↶).

### СОВЕТ

Кнопки **◀◀/▶▶** можно также использовать для выбора предварительно установленной станции, если для параметра [SEEK] установлено значение [PCH] в настройках FUNCTION (стр. 18).

## Запоминание лучших станций (BSM)

За каждой числовой кнопкой сохранена одна из шести радиостанций с наилучшим качеством приема (с 1/∧ по 6/↶).

- 1 После выбора полосы нажмите регулятор **M.C.** для отображения главного меню.
- 2 Поверните **M.C.** для выбора [FUNCTION], затем нажмите для подтверждения.
- 3 Поверните **M.C.** для выбора [BSM], затем нажмите для подтверждения.

## Поиск станции вручную

- 1 После выбора полосы нажмите **◀◀/▶▶** для выбора станции. Нажмите и удерживайте **◀◀/▶▶**, затем отпустите для поиска доступной станции. Поиск остановится, когда устройство выполнит прием станции. Для отмены поиска нажмите **◀◀/▶▶**.

## ПРИМЕЧАНИЕ

Для параметра [SEEK] необходимо установить значение [MAN] в настройках FUNCTION (стр. 18).

## Сохранение станций вручную

- 1 Во время приема станции, которую требуется сохранить, нажмите и удерживайте одну из числовых кнопок (с 1/∧ по 6/↔), пока мигание не прекратится.

## Использование функций PTY

Устройство выполняет поиск станции по информации PTY (тип программы).

- 1 Нажмите 🔍 во время FM-приема.
- 2 Поверните М.С. для выбора типа программы из [NEWS/INFO], [POPULAR], [CLASSICS] или [OTHERS].
- 3 Нажмите регулятор М.С..  
Устройство начнет поиск станции. После нахождения станции отобразится название программной службы.

## ПРИМЕЧАНИЯ

- Чтобы отменить поиск, нажмите М.С..
- Программы некоторых радиостанций могут отличаться от программ, указанных в передаваемом коде PTY.
- Если ни одна из станций не передает программы нужного типа, то на дисплее в течение примерно двух секунд будет показано [NOT FOUND], и затем тюнер перейдет в режим приема станции, с которой был начат поиск.

## Список PTY

Для получения дополнительной информации о списке PTY посетите следующий сайт:

<http://www.pioneer.eu/eur/products/25/121/tech/CarAudio/PTY.html>

## USB/iPod/AUX

### ПРИМЕЧАНИЕ

Функция iPod недоступна для MVH-180UBG/180UB/181UB.

## Воспроизведение

Отключите от устройства наушники перед подключением к оборудованию.

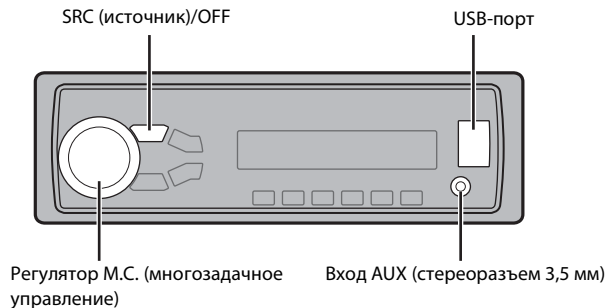

## Устройства USB (включая Android)/iPod

- 1 Откройте крышку порта USB.
- 2 Подключите устройство USB/iPod с помощью соответствующего кабеля.

### ПРИМЕЧАНИЕ

Для автоматического переключения на источник [USB], когда устройство USB/iPod подключено к главному устройству, установите для [USB AUTO] значение [ON] в настройках SYSTEM (стр. 19).

## ВНИМАНИЕ

Используйте дополнительный кабель Pioneer USB (CD-U50E) для подключения устройства USB, поскольку любое устройство, подключенное непосредственно к главному устройству, будет выступать, что может представлять опасность.

Перед извлечением устройства остановите воспроизведение.

### Подключения AOA

Для получения дополнительных сведений о подключении AOA см. стр. 16.

### Подключение по MTP

Устройство с операционной системой Android 4.0 или более поздней можно подключить по протоколу MTP с помощью кабеля, прилагаемого к устройству. Однако в зависимости от подключенного устройства и количества файлов аудиофайлы/композиции могут быть недоступны для воспроизведения через MTP. Обратите внимание, что подключение по протоколу MTP несовместимо с файловыми форматами WAV и FLAC и не может использоваться с функцией MIXTRAX.

\* Файлы FLAC совместимы только с MVH-180UI/180UBG/180UB/181UB.

### ПРИМЕЧАНИЕ

При использовании подключения MTP для параметра [ANDROID WIRED] необходимо установить значение [MEMORY] в настройках SYSTEM (стр. 20).

## AUX

- 1 Вставьте мини-стереоразъем в входной разъем AUX.
- 2 Нажмите SRC/OFF для выбора [AUX] в качестве источника.











### ПРИМЕЧАНИЕ





Если для параметра [AUX] установлено значение [OFF] в настройках SYSTEM, будет невозможно выбрать [AUX] в качестве источника (стр. 19).

## Операции

Вы можете настроить различные параметры в настройках FUNCTION (стр. 17).

Обратите внимание, что следующие операции не работают на устройстве AUX. Для работы с устройством AUX используйте устройство непосредственно.

Назначение	Операция
Выбор папки/альбома*1	Нажмите 1/  или 2/  .
Выбор дорожки/композиции (раздела)	Нажмите  или  .
Быстрая перемотка назад и вперед	Нажмите и удерживайте  или  .
Поиск файла из списка	<ol style="list-style-type: none"><li>1 Нажмите  для отображения списка.</li><li>2 Поверните <b>М.С.</b> для выбора необходимого имени файла (папки) или категории, затем нажмите регулятор для подтверждения.</li><li>3 Поверните <b>М.С.</b> для выбора необходимого файла, затем нажмите для подтверждения. Начнется воспроизведение.</li></ol>
Просмотр списка файлов в выбранной папке/категории*1	Нажмите <b>М.С.</b> после выбора папки/категории.
Воспроизведение композиции в выбранной папке/категории*1	Нажмите и удерживайте <b>М.С.</b> после выбора папки/категории.
Поиск по алфавиту (только для iPod)	<ol style="list-style-type: none"><li>1 Нажмите  для отображения списка.</li><li>2 Поверните регулятор <b>М.С.</b> для выбора необходимого списка категорий, затем нажмите  для входа в режим поиска по алфавиту. (Если повернуть <b>М.С.</b> два раза, также осуществляется переход в режим поиска по алфавиту.)</li><li>3 Поверните <b>М.С.</b> для выбора буквы, затем нажмите, чтобы отобразить алфавитный список. Для отмены поиска по алфавиту нажмите <b>BAND/</b> .</li></ol>

Назначение	Операция
Повтор воспроизведения	Нажмите <b>6</b> /  .
Произвольное воспроизведение	Нажмите <b>5</b> /  .
Произвольное воспроизведение всех элементов (только для iPod)	Нажмите и удерживайте <b>5</b> /  .
Пауза/Возобновление воспроизведения	Нажмите <b>4</b> / <b>PAUSE</b> .
Функция преобразования звука*2	Нажмите <b>3</b> / <b>S.Rtrv.</b> [1]: Предназначено для низких скоростей сжатия [2]: Предназначено для высоких скоростей сжатия
Возврат к корневой папке (только для USB)*1	Нажмите и удерживайте  .
Смена дисков в устройстве USB (Устройства, поддерживающие только протокол устройств хранения USB)	Нажмите <b>BAND</b> /  .

\*1 Только сжатые аудиофайлы

\*2 Если на устройстве отсутствует кнопка **3/S.Rtrv.**, функцию преобразования звука можно настроить в настройках FUNCTION.

## Полезные функции для iPod

### Режим ссылочного воспроизведения

Вы можете осуществить доступ к композициям на основе текущего исполнителя, альбома или жанра.

- 1 Во время воспроизведения композиции нажмите и удерживайте  для перехода в режим ссылочного воспроизведения.
- 2 Поверните **M.C.** для выбора режима ([ARTIST], [ALBUM], [GENRE]), затем нажмите для подтверждения.

Выбранная композиция/альбом будут воспроизведены после текущей композиции.

### ПРИМЕЧАНИЕ

Выбранную композицию/альбом можно отменить при использовании функций, отличных от функций режима ссылочного воспроизведения (например, быстрая перемотка вперед и назад).

### Управление iPod

Вы можете управлять устройством с помощью подключенного iPod.

Следующие модели iPod несовместимы с данной функцией.

- iPod nano 1-го поколения, iPod с видео

**1 Во время воспроизведения нажмите BAND/ , затем выберите режим управления.**

**[CTRL iPod]:** Функцией iPod устройства можно управлять с подключенного iPod.

**[CTRL AUDIO]:** Функцией iPod устройства можно управлять с помощью кнопок на устройстве или прилагаемого пульта ДУ. В данном режиме подключенное устройство iPod нельзя включить или выключить.

### ПРИМЕЧАНИЯ

- При нажатии **iPod** также выполняется включение режима управления (только для MVH-180U).
- При переключении режима управления на [CTRL iPod] выполняется приостановка воспроизведения композиции. Используйте подключенный iPod для возобновления воспроизведения.
- Следующие операции будут доступны для выполнения с устройства, даже если установлен режим управления [CTRL iPod].  
– Пауза, быстрая перемотка назад/вперед, выбор композиции/раздела
- Громкость можно настроить только на устройстве.

## Информация о MIXTRAX (только для USB/iPod)

(Только для MVH-X380BT)

Функция MIXTRAX позволяет слушать музыку non-stop из музыкальной библиотеки. Дополнительные сведения о настройках MIXTRAX см. стр. 20.

## ПРИМЕЧАНИЯ

- Данная функция несовместима с устройством Android, подключенным с помощью МТР.
- Если в качестве источника выбрано USB и используется функция MIXTRAX, функция преобразования звука будет отключена.
- В зависимости от файла/композиции звуковые эффекты могут быть недоступны.

**1** Нажмите **З/MIX** для включения/отключения MIXTRAX.

# Bluetooth

(Только для MVH-X380BT)

## Подключение по Bluetooth

### Важно

Если подключено три или более устройств Bluetooth (например, телефон и отдельный аудиоплеер), они могут работать неисправно.

- 1** Включите функцию Bluetooth устройства.
- 2** Нажмите , чтобы отобразить меню телефона.
- 3** Поверните **М.С.** для выбора [BT SETTING], затем нажмите для подтверждения.
- 4** Поверните **М.С.** для выбора [ADD DEVICE], затем нажмите для подтверждения.  
Устройство начнет поиск доступных устройств, после чего отобразит их в списке устройств.
  - Чтобы отменить поиск, нажмите **М.С.**
  - Если необходимого устройства нет в списке, выберите [RE-SEARCH].
  - Если нет доступных устройств, на экране отобразится [NOT FOUND].
- 5** Поверните **М.С.** для выбора устройства из списка устройств, затем нажмите для подтверждения.

Нажмите и удерживайте **М.С.** для переключения информации об устройстве между адресом устройства Bluetooth и именем устройства.

**6** Выберите [Pioneer BT Unit] на экране устройства.

**7** Убедитесь, что это же 6-значное число отображается на основном и на подключенном устройстве, затем нажмите “Да” на подключенном устройстве.

## ПРИМЕЧАНИЯ

- Если уже образована пара с тремя устройствами, отобразится сообщение [DEVICE FULL]. В этом случае необходимо сначала удалить одно из зарегистрированных устройств из памяти. См. [DEL DEVICE] или [GUEST MODE] в настройках Bluetooth (стр. 11).
- В зависимости от устройства в шаге 7 может потребоваться ввод PIN-кода. В этом случае введите [0000].

## СОВЕТ

Подключение Bluetooth можно также установить путем обнаружения устройства на устройстве Bluetooth. Для этого для параметра [VISIBLE] в настройках Bluetooth необходимо установить значение [ON]. Для получения сведений о работе устройства Bluetooth см. инструкции по эксплуатации, прилагаемые к устройству Bluetooth.

## Настройки Bluetooth

Элемент меню	Описание
DEVICELIST	Отображение списка сопряженных устройств Bluetooth. “*” отображается в имени устройства, если установлено подключение Bluetooth.
DEL DEVICE [DELETE YES], [DELETE NO]	Удаление информации об устройстве.
ADD DEVICE	Регистрация нового устройства.
A.CONN [ON], [OFF]	Выберите [ON] для автоматического подключения к устройству Bluetooth.

Элемент меню	Описание
<b>VISIBLE</b> [ON], [OFF]	Выберите [ON], чтобы устройство Bluetooth могло обнаружить оборудование, когда оно подключено по Bluetooth к другому устройству.
<b>PIN CODE</b>	Изменение PIN-кода. 1 Нажмите <b>М.С.</b> для отображения режима настройки. 2 Поверните <b>М.С.</b> для выбора номера. 3 Нажмите <b>М.С.</b> , чтобы переместить курсор в следующее положение. 4 После ввода PIN-кода, нажмите и удерживайте <b>М.С.</b> . После ввода PIN-кода при нажатии <b>М.С.</b> будет выполнен возврат на экран ввода PIN-кода, где вы сможете изменить PIN-код.
<b>DEV. INFO</b>	Переключение на дисплее имени устройства и адреса устройства Bluetooth.
<b>GUEST MODE</b> [ON], [OFF]	Выберите [ON] для автоматического перехода к экрану [DEL DEVICE], когда уже образована пара между оборудованием и тремя другими устройствами.
<b>A.PAIRING</b> [ON], [OFF]	Выберите [ON], чтобы автоматически образовать пару между оборудованием и iPhone при подключении iPhone к оборудованию через USB. (Данная функция может быть недоступна в зависимости от используемой версии ОС.)



## Телефон Bluetooth

Сначала установите подключение Bluetooth с телефоном Bluetooth (стр. 11). Одновременно можно подключить до двух телефонов Bluetooth.

### Важно

- Если оставить устройство в режиме ожидания подключения телефона по Bluetooth, когда двигатель не работает, аккумулятор может разрядиться.
- Перед использованием устройства остановите автомобиль в безопасном месте и задействуйте стояночный тормоз.

## Совершение телефонных вызовов

- 1 Нажмите , чтобы отобразить меню телефона.  
При подключении двух телефонов сначала отобразится название телефона, а затем его меню. Для переключения на другой телефон нажмите  еще раз.
- 2 Поверните регулятор **М.С.** для выбора [RECENTS] или [PHONE BOOK], затем нажмите для подтверждения.  
При выборе [PHONE BOOK] перейдите к шагу 4.
- 3 Поверните **М.С.** для выбора [MISSED], [DIALLED] или [RECEIVED], затем нажмите для подтверждения.
- 4 Поверните **М.С.** для выбора имени или номера телефона, затем нажмите для подтверждения.  
Начнется телефонный вызов.



## Ответ на входящий вызов

- 1 При получении вызова нажмите .

### СОВЕТ



Если к устройству подключено два телефона по Bluetooth и поступает входящий вызов в то время, когда один телефон используется для вызова, на экране отобразится сообщение. Для ответа на входящий вызов необходимо завершить текущий.



## Основные операции

Назначение	Операция
Завершение вызова	Нажмите  .
Отклонение входящего вызова	При получении вызова нажмите и удерживайте  .
Переключение между текущим вызовом и ожидающим вызовом	Нажмите регулятор <b>М.С.</b>
Отмена ожидающего вызова	Нажмите и удерживайте  .

Назначение	Операция
Настройка громкости звука абонента (при включении режима приватности данная функция недоступна.)	Поверните <b>М.С.</b> во время вызова.
Включение и отключение режима приватности	Во время вызова нажмите <b>BAND/</b>  .

## Предустановка телефонных номеров

- 1 Выберите номер телефона из телефонного справочника или журнала вызовов.
  - 2 Нажмите и удерживайте одну из числовых кнопок (от 1/  до 6/ ).
- Контакт будет назначен выбранной числовой кнопке.

Чтобы выполнить вызов с помощью предустановленного номера, нажмите одну из числовых кнопок (от 1/  до 6/ ), затем нажмите **М.С.**

## Распознавание голоса (только для iPhone)

Данная функция доступна только если устройство iPhone, оснащенное функцией распознавания голоса, подключено к устройству с помощью Bluetooth.



- 1 Нажмите и удерживайте , чтобы активировать режим распознавания голоса.
- 2 Нажмите **М.С.** и говорите в микрофон для ввода голосовых команд.

Для выхода из режима распознавания голоса нажмите **BAND/** .

### ПРИМЕЧАНИЕ

Для получения дополнительной информации о функциях распознавания голоса см. руководство, прилагаемое к iPhone.

## Меню телефона

Элемент меню	Описание
<b>RECENTS</b>	Отображение пропущенных вызовов.
[MISSED]	
[DIALLED]	Отображение исходящих вызовов.
[RECEIVED]	Отображение входящих вызовов.
<b>PHONE BOOK*1</b>	Отображение контактов, переданных с телефона. Установите для параметра [VISIBLE] в настройках Bluetooth значение [ON] для просмотра контактов с данного устройства.
<b>PRESET 1-6</b>	Вызов предварительно заданных номеров. Вы также можете вызвать предварительно заданные номера, нажав одну из числовых кнопок (с 1/  по 6/  ).
<b>A.ANSR*2</b> [ON], [OFF]	Выберите [ON] для автоматического ответа на входящие вызовы.
<b>R.TONE</b> [ON], [OFF]	Выберите [ON], если из динамиков автомобиля не раздается звук вызова. В зависимости от подключенного телефона данная функция может не работать.
<b>PB INVT</b>	Обратный порядок имен в телефонном справочнике (вид имен).
<b>PB A.SYNC</b> [ON], [OFF]	<p>Укажите, следует ли выполнить автоматическую передачу контактов с телефона при подключении телефона к устройству.</p> <ul style="list-style-type: none"> <li>• При первом подключении контакты с телефона будут переданы автоматически вне зависимости от настройки [PB A.SYNC].</li> <li>• При переключении с [ON] на [OFF] автоматическая синхронизация будет выполнена при следующем подключении.</li> <li>• Во время автоматической синхронизации вы не сможете отменить синхронизацию даже при выборе [OFF].</li> </ul>

Элемент меню	Описание
<b>BT SETTING</b>	Вы можете настроить различные параметры подключений Bluetooth. Для получения дополнительных сведений о настройках Bluetooth см стр. 11.

\*1 Передачу контактов вашего телефона можно выполнить автоматически при подключении телефона. Если передача не выполняется, используйте телефон для передачи контактов.

\*2 Если подключено два телефона, данная функция не будет работать для входящих вызовов, поступающих во время использования одного телефона для звонка.

## Bluetooth-аудио







### Важно

- В зависимости от модели Bluetooth-аудиопроигрывателя, подключенного к данному устройству, доступны различные операции, которые подразделяются на два уровня:
  - Профиль A2DP (Advanced Audio Distribution Profile): на аудиопроигрывателе возможно только воспроизведение композиций.
  - Профиль AVRCP (Audio/Video Remote Control Profile): устройство позволяет воспроизводить композиции, включать режим паузы, выбирать композиции и т.п.
- Звук аудиопроигрывателя Bluetooth будет приглушен, если используется телефон.
- Во время использования аудиопроигрывателя Bluetooth невозможно автоматически подключиться к Bluetooth-телефону.
- В зависимости от типа аудиопроигрывателя Bluetooth, подключенного к этому устройству, для некоторых функций может отсутствовать возможность отображения информации и элементов управления.

- 1 Настройте подключение Bluetooth с аудиопроигрывателем Bluetooth.
- 2 Нажмите SRC/OFF для выбора [BT AUDIO] в качестве источника.
- 3 Нажмите BAND/  для начала воспроизведения.

## Основные операции

Вы можете настроить различные параметры в настройках FUNCTION (стр. 17).

Назначение	Операция
Быстрая перемотка назад и вперед	Нажмите и удерживайте  или  .
Выбор дорожки	Нажмите  или  .
Повтор воспроизведения*	Нажмите  .
Произвольное воспроизведение*	Нажмите  .
Пауза/Возобновление воспроизведения	Нажмите <b>4/PAUSE</b> .
Поиск файла из списка	<ol style="list-style-type: none"> <li>1 Нажмите  для отображения списка.</li> <li>2 Поверните <b>М.С.</b> для выбора необходимого имени папки, затем нажмите для подтверждения.</li> <li>3 Поверните <b>М.С.</b> для выбора необходимого файла, затем нажмите для подтверждения. Начнется воспроизведение.</li> </ol>

\* В зависимости от подключенного устройства данные операции могут быть недоступны.

## Режим приложения

(Режим APP недоступен для MVH-180UBG/180UB/181UB.)

Вы можете использовать данное приложение на устройстве iPhone/Android с помощью данного устройства. В некоторых случаях вы можете управлять приложением с помощью устройства.

Для просмотра сведений о совместимых устройствах посетите наш веб-сайт.

### Важно

Использование приложений сторонних разработчиков может включать в себя или требовать предоставления личных данных (создание профиля пользователя или другие способы), а для некоторых приложений - предоставления данных о местонахождении.



ВСЕ ПРИЛОЖЕНИЯ СТОРОННИХ РАЗРАБОТЧИКОВ НАХОДЯТСЯ В СФЕРЕ ОТВЕТСТВЕННОСТИ ЭТИХ РАЗРАБОТЧИКОВ, ЧТО БЕЗ ОГРАНИЧЕНИЙ ВКЛЮЧАЕТ В СЕБЯ СБОР И БЕЗОПАСНОСТЬ ПОЛЬЗОВАТЕЛЬСКИХ ДАННЫХ И ОБРАЩЕНИЕ С ЧАСТНОЙ ИНФОРМАЦИЕЙ. ПРИ ИСПОЛЬЗОВАНИИ ПРИЛОЖЕНИЙ СТОРОННИХ РАЗРАБОТЧИКОВ ВЫ СОГЛАШАЕТЕСЬ С УСЛОВИЯМИ ПРЕДОСТАВЛЕНИЯ СЕРВИСА И ПОЛИТИКОЙ КОНФИДЕНЦИАЛЬНОСТИ РАЗРАБОТЧИКОВ. ЕСЛИ ВЫ НЕ СОГЛАСНЫ С УСЛОВИЯМИ ИЛИ ПОЛИТИКОЙ РАЗРАБОТЧИКА ИЛИ НЕ ЖЕЛАЕТЕ ПРЕДОСТАВЛЯТЬ ДАННЫЕ О СВОЕМ МЕСТОНАХОЖДЕНИИ, КОГДА ЭТО ТРЕБУЕТСЯ, НЕ ИСПОЛЬЗУЙТЕ ТАКОЕ ПРИЛОЖЕНИЕ.

#### Для пользователей iPhone

Данная функция поддерживается iPhone и iPod touch с iOS 5.0 или более поздней версией.

#### Для пользователей Android

Данная функция совместима с устройствами, на которых установлена ОС Android 2.3 или более поздней версии и которые поддерживают Bluetooth SPP (Serial Port Profile) и A2DP (Advance Audio Distribution Profile).

#### ПРИМЕЧАНИЕ

КОМПАНИЯ PIONEER НЕ НЕСЕТ ОТВЕТСТВЕННОСТИ ЗА ПРИЛОЖЕНИЯ ИЛИ СОДЕРЖИМОЕ, ПРЕДОСТАВЛЕННОЕ СТОРОННИМИ РАЗРАБОТЧИКАМИ, ВКЛЮЧАЯ ИХ ДОСТОВЕРНОСТЬ И ПОЛНОТУ. ЗА СОДЕРЖИМОЕ И ФУНКЦИОНАЛЬНОСТЬ ТАКИХ ПРИЛОЖЕНИЙ НЕСУТ ОТВЕТСТВЕННОСТЬ РАЗРАБОТЧИКИ ПРИЛОЖЕНИЙ.

## Использование приложения на устройстве

Подключение по Bluetooth доступно для MVH-X380BT.

- 1 Подключите данное устройство к мобильному устройству.
  - iPhone через USB (стр. 8)
  - Устройство Android через Bluetooth (стр. 11)
- 2 Нажмите **М.С.** для отображения главного меню.
- 3 Поверните **М.С.** для выбора [SYSTEM], затем нажмите для подтверждения.
- 4 Поверните **М.С.** для выбора [APP CONN.SET], затем нажмите для подтверждения.

### 5 Поверните регулятор **М.С.** для выбора одного из следующих параметров.

- Выберите [WIRED] для iPhone.
- Выберите [BLUETOOTH] для устройства Android.

### 6 Нажмите **SRC/OFF** для выбора [APP].

### 7 Используйте мобильное устройство для запуска приложения.

## Основные операции

Вы можете настроить различные параметры в настройках FUNCTION (стр. 17).

Назначение	Операция
Выбор дорожки	Нажмите <b>◀◀</b> или <b>▶▶</b> .
Быстрая перемотка назад и вперед	Нажмите и удерживайте <b>◀◀</b> или <b>▶▶</b> .
Пауза/Возобновление воспроизведения	Нажмите <b>BAND/↺</b> .

## Режим управления из автомобиля

(Режим удаленного управления из автомобиля для iPhone недоступен для MVH-180UBG/180UB/181UB.)

Вы можете управлять устройством из приложения для автомобиля, установленного на устройстве iPhone/Android. В некоторых случаях вы можете управлять такими аспектами приложения, как выбор источника, пауза и др. с помощью данного устройства.

Для получения информации о доступных в приложении операциях см. раздел справки.

### **⚠ ПРЕДУПРЕЖДЕНИЕ**

Не используйте данное приложение во время вождения автомобиля. Прежде чем использовать элементы управления приложением сверните на обочину и припаркуйте транспортное средство.

### Для пользователей iPhone

Данная функция поддерживается iPhone и iPod touch с iOS 8.0 или более поздней версией.

### Для пользователей Android

Данная функция совместима с устройствами, на которых установлена ОС Android 4.1 или более поздней версии и которые поддерживают Bluetooth SPP (Serial Port Profile) и AOA (Android Open Accessory) 2.0.

## Создание удаленного подключения к автомобилю

Подключение по Bluetooth доступно для MVH-X380BT.

- 1 Подключите данное устройство к мобильному устройству.
  - Устройство iPhone/Android через USB (стр. 8)
  - Устройство Android через Bluetooth (стр. 11)
- 2 Нажмите **М.С.** для отображения главного меню.
- 3 Поверните **М.С.** для выбора [SYSTEM], затем нажмите для подтверждения.
- 4 Поверните **М.С.** для выбора [APP CONN.SET], затем нажмите для подтверждения.
- 5 Поверните регулятор **М.С.** для выбора одного из следующих параметров.
  - Выберите [WIRED] для устройства, подключенного с помощью USB.
  - Выберите [BLUETOOTH] для устройства Android, подключенного с помощью Bluetooth.Перейдите к шагу 9 при выборе подключения USB для iPhone или подключения Bluetooth.
- 6 Нажмите **BAND/** , чтобы отобразить предыдущий список меню.
- 7 Поверните **М.С.** для выбора [ANDROID WIRED], затем нажмите для подтверждения.

- 8 Поверните регулятор **М.С.**, чтобы выбрать [APP CONTROL] для устройства Android, подключенного по USB.  
Если выбрано [ON] в пункте [PAPP AUTO ON] (стр. 20), приложение для автомобиля на устройстве Android запустится автоматически и все действия будут завершены.

#### ПРИМЕЧАНИЕ

Если приложение для автомобиля не установлено на устройстве Android, на экране устройства Android отобразится напоминание об установке приложения. Выберите [OFF] в [PAPP AUTO ON], чтобы удалить сообщение (стр. 20).

- 9 Нажмите **SRC/OFF** для выбора любого источника.
- 10 Нажмите и удерживайте регулятор **М.С.**.  
На мобильном устройстве запустится приложение управления из автомобиля.

## Прослушивание музыки на Android

- 1 Нажмите **SRC/OFF** для выбора [ANDROID].

### Основные операции

Назначение	Операция
Выбор дорожки	Нажмите <b>◀◀</b> или <b>▶▶</b> .
Быстрая перемотка назад и вперед	Нажмите и удерживайте <b>◀◀</b> или <b>▶▶</b> .
Пауза/Возобновление воспроизведения	Нажмите <b>4/PAUSE</b> .
Технология преобразования звука*	Нажмите <b>3/S.Rtrv</b> . [1]: Предназначено для низких скоростей сжатия [2]: Предназначено для высоких скоростей сжатия

\* Если на устройстве отсутствует кнопка **3/S.Rtrv**, функцию преобразования звука можно настроить в настройках FUNCTION.

## Настройки

В главном меню можно настроить различные параметры.

- 1 Нажмите **М.С.** для отображения главного меню.
- 2 Поверните **М.С.** для выбора одной из следующих категорий, затем нажмите для подтверждения.
  - Настройки FUNCTION (стр. 17)
  - Настройки AUDIO (стр. 18)
  - Настройки SYSTEM (стр. 19)
  - Настройки ILLUMINATION (стр. 20)
  - Настройки MIXTRAX (стр. 20)
- 3 Поверните **М.С.** для выбора параметров, затем нажмите для подтверждения.

### ПРИМЕЧАНИЯ

- Пункты меню, имеющие отношение к Bluetooth, в следующих таблицах недоступны для MVH-180UI/180UBG/180UB/181UB.
- Пункты меню, имеющие отношение к iPod, в следующих таблицах недоступны для MVH-180UBG/180UB/181UB.
- Пункты меню, относящиеся к APP, в следующих таблицах недоступны для MVH-180UBG/180UB/181UB.

## Настройки FUNCTION

Элементы меню отличаются в зависимости от источника.

Элемент меню	Описание
<b>FM SETTING</b> RADIO [TALK], [STANDARD], [MUSIC]	Настройка уровня качества сигнала в соответствии с условиями сигнала вещания полосы FM. (Доступно только при выборе полосы FM.)
<b>BSM</b> RADIO	Автоматическое сохранение шести радиостанций с наилучшим качеством приема под числовыми кнопками (с 1/ $\wedge$ по 6/ $\rightleftarrows$ ).
<b>REGIONAL</b> RADIO [ON], [OFF]	Ограничение приема определенными региональными программами, если выбрано AF (поиск альтернативных частот). (Доступно только при выборе полосы FM.)
<b>LOCAL</b> RADIO <b>FM:</b> [OFF], [LV1], [LV2], [LV3], [LV4] <b>MW/LW:</b> [OFF], [LV1], [LV2]	Ограничение настройки станции в соответствии с мощностью сигнала.
<b>TA</b> RADIO [ON], [OFF]	Получение информации о текущем трафике, если доступно. (Доступно только при выборе полосы FM.)
<b>AF</b> RADIO [ON], [OFF]	Перенастройка на другую частоту, на которой вещается эта же станция. (Доступно только при выборе полосы FM.)

Элемент меню	Описание
<b>NEWS</b> RADIO [ON], [OFF]	Прерывание выбранного источника программами новостей. (Доступно только при выборе полосы FM.)
<b>SEEK</b> RADIO [MAN], [PCH]	Назначение кнопок ◀◀ или ▶▶ для поочередного поиска станций (настройка вручную) или выбор станций из списка предустановленных каналов.
<b>SEL DEVICE</b> APP BT AUDIO	Подключение устройства Bluetooth в списке.
<b>S.RTRV</b> USB iPod APP BT AUDIO ANDROID [1]: (Предназначено для низких скоростей сжатия), [2]: (Предназначено для высоких скоростей сжатия), [OFF]	Улучшение качества сжатого аудио и восстановление насыщенности звука. Недоступно в следующих случаях: • если в качестве источника выбрано USB и включена функция MIXTRAX. • Воспроизводится файл FLAC. (Доступно для MVH-180UI/180UBG/180UB/181UB)
<b>AUDIO BOOK</b> iPod [FASTER], [NORMAL], [SLOWER]	Изменение скорости воспроизведения. (Недоступно, если выбран параметр [CTRL iPod] в режиме управления.)
<b>PAUSE</b> APP	Пауза или возобновление воспроизведения.
<b>PLAY</b> BT AUDIO	Начало воспроизведения.

Элемент меню	Описание
<b>STOP</b> BT AUDIO	Остановка воспроизведения.

## Настройки AUDIO

Элемент меню	Описание
<b>FADER*1</b>	Настройка баланса переднего и заднего динамика.
<b>BALANCE</b>	Настройка баланса левого и правого динамика.
<b>EQ SETTING</b> [SUPER BASS], [POWERFUL], [NATURAL], [VOCAL], [CUSTOM1], [CUSTOM2], [FLAT]	Выберите или настройте кривую эквалайзера. [CUSTOM1] можно выбрать отдельно для каждого источника. Однако для любых комбинаций, указанных ниже, автоматически устанавливаются одинаковые настройки. • USB, iPod, ANDROID и APP (iPhone) • BT AUDIO, ANDROID и APP (Android) [CUSTOM2] является общей настройкой, используемой для всех источников. Вы можете также включить эквалайзер, несколько раз нажимая на кнопку <b>EQ</b>  (только для MVH-180UBG/180UB/181UB).
Выбор полосы и уровня эквалайзера для дальнейшей настройки. <b>Полоса эквалайзера:</b> [80HZ], [250HZ], [800HZ], [2.5KHZ], [8KHZ] <b>Уровень эквалайзера:</b> от [+6] до [-6]	
<b>LOUDNESS</b> [OFF], [LOW], [MID], [HI]	Компенсация для четкого звучания при низком уровне громкости.

Элемент меню	Описание
<b>SUB.W*2</b> [NOR], [REV], [OFF]	Выбор фазы сабвуфера.
<b>SUB.W CTRL*2*3</b> <b>Частота среза:</b> [50HZ], [63HZ], [80HZ], [100HZ], [125HZ], [160HZ], [200HZ] <b>Уровень выходного сигнала:</b> от [-24] до [+6] <b>Крутизна характеристики:</b> [-12], [-24]	На выходе сабвуфера будут воспроизводиться только те частоты, которые ниже указанного диапазона частот.
<b>BASS BOOST</b> от [0] до [+6]	Выбор усиления нижних звуковых частот.
<b>HPF SETTING</b> <b>Частота среза:</b> [OFF], [50HZ], [63HZ], [80HZ], [100HZ], [125HZ], [160HZ], [200HZ] <b>Крутизна характеристики:</b> [-12], [-24]	На динамики будут выводиться только частоты выше, чем установленные фильтром высоких частот (HPF).
<b>SLA</b> от [+4] до [-4]	Настройка уровня громкости для каждого источника кроме FM. Для любых комбинаций, указанных ниже, автоматически устанавливаются одинаковые настройки. • USB, iPod, ANDROID и APP (iPhone) • BT AUDIO, ANDROID и APP (Android)

\*1 Недоступно, если выбран параметр [SUB.W/SUB.W] в [SP-P/O MODE] в настройках INITIAL (стр. 7).

\*2 Недоступно, если выбран параметр [REAR/REAR] в [SP-P/O MODE] в настройках INITIAL (стр. 7).

\*3 Недоступно, если выбран параметр [OFF] в [SUB.W].

## Настройки SYSTEM

Вы можете получить доступ к этим меню даже если устройство выключено.

Элемент меню	Описание
<b>LANGUAGE</b> [ENG](Английский), [PUC] (Русский), [TUR](Турецкий)	Выбор языка для отображения текстовой информации с сэжато аудиофайла.
<b>CLOCK SET</b>	Настройка часов (стр. 6).
<b>12H/24H</b> [12H], [24H]	Выбор формата времени.
<b>AUTO PI</b> [ON], [OFF]	Поиск другой станции с такой же программой даже во время вызова предварительной настройки.
<b>AUX</b> [ON], [OFF]	Выберите [ON] при подключении к данному устройству вспомогательного устройства.
<b>USB AUTO</b> [ON], [OFF]	Выберите [ON] для автоматического переключения на источник [USB], когда устройство USB/iPod подключено к устройству. Выберите [OFF], когда устройство USB/iPod подключается к устройству для зарядки.

Элемент меню	Описание
<b>BT AUDIO</b> [ON], [OFF]	Включение/отключение сигнала Bluetooth.
<b>MUTE MODE</b> (Доступно только для MVH-180UI)	
[MUTE], [20dB ATT], [10dB ATT]	Автоматическое отключение или приглушение звука при получении сигнала с оборудования с функцией отключения звука.
<b>PW SAVE*</b> [ON], [OFF]	Режим энергосбережения. При включении функции будет доступно только включение источника.
<b>BT MEM CLEAR</b> [YES], [CANCEL]	Удаление данных с устройства Bluetooth (списка устройства, PIN-кода, журнала вызовов, телефонного справочника, предустановленных телефонных номеров). [CLEARED] отображается при успешном удалении данных.
<b>BT VERSION</b>	Отображение версии системы устройства и модуля Bluetooth.
<b>APP CONN.SET</b> [WIRED], [BLUETOOTH]	Выбор необходимого способа подключения в соответствии с устройством.
<b>ANDROID WIRED</b> [MEMORY], [APP CONTROL]	Выбор необходимого способа подключения для устройства Android.

Элемент меню	Описание
<b>P.APP AUTO ON</b> [ON], [OFF]	Выберите [ON], чтобы автоматически запустить приложение для автомобиля при подключении устройства Android к устройству с помощью AOA. (Недоступно, если выбран параметр [MEMORY] в [ANDROID WIRED].)

\* Режим [PW SAVE] отключается при отсоединении аккумуляторной батареи автомобиля; при подсоединении батареи его потребуется включить снова. При выключенном режиме [PW SAVE] возможно, что, в зависимости от метода подключения, устройство будет потреблять энергию аккумулятора, если зажигание автомобиля не имеет положения ACC (аксессуары).

## Настройки ILLUMINATION

Элемент меню	Описание
<b>DIM SETTING</b> [SYNC CLOCK], [MANUAL]	Изменение яркости дисплея.
<b>BRIGHTNESS</b> от [1] до [10]	Изменение яркости дисплея. Набор настроек зависит от того, включена ли функция [DIM SETTING].

## Настройки MIXTRAX

(Только для MVH-X380BT)

Элемент меню	Описание
<b>SHORT MODE</b> [1.0 MIN], [1.5 MIN], [2.0 MIN], [2.5 MIN], [3.0 MIN], [OFF]	Выбор продолжительности воспроизведения.

Элемент меню	Описание
<b>MIX PATTERN</b>	
[SOUND LEVEL]	Изменение специальных эффектов MIXTRAX в соответствии с уровнем звука. Заставка меняется в зависимости от уровня громкости.
[LOW PASS]	Заставка меняется в зависимости от уровня низких частот.
[RANDOM]	Заставка меняется произвольно в зависимости от уровня громкости и уровня низких частот.
<b>DISP FX</b>	
[ON], [OFF]	Включение/отключение эффектов MIXTRAX.
<b>CUT IN FX</b>	
[ON], [OFF]	Включение/отключение звуковых эффектов MIXTRAX при изменении дорожек вручную.

## Подключения/Установка

### Подключения

#### Важно

- При установке данного устройства в автомобиле, когда ключ зажигания не находится в положении ACC (аксессуар), отсутствие подключения красного кабеля к терминалу, который фиксирует положение ключа зажигания, может привести к разрядке аккумулятора.



В положении ACC    Вне положения AS

- Использование данного устройства в условиях, отличных от указанных, может привести к пожару или неисправности.
  - Автомобили с аккумуляторной батареей 12 В и отрицательным заземлением.
  - Динамики мощностью более 50 Вт (выходное напряжение) и сопротивлением 4-8 Ω (значение сопротивления).
- Во избежание короткого замыкания, перегрева или неисправности соблюдайте следующие указания.
  - Перед установкой отключите отрицательную клемму батареи.

- Закрепите провода с помощью зажимов для кабелей или клейкой ленты. Оберните клейкую ленту вокруг проводов, которые касаются металлических частей, для защиты проводов.
- Уберите все кабели подальше от движущихся частей, таких как рычаг переключения передач и направляющие сидений.
- Уберите кабели подальше от мест с повышенной температурой, например печки.
- Не подключайте желтый кабель к батарее путем просовывания его через отверстие в двигательный отсек.
- Заклейте неподключенные разъемы кабеля изолянтной.
- Не укорачивайте кабели.
- Не нарушайте изоляцию кабеля питания данного устройства для питания других устройств. Емкость кабеля является ограниченной.
- Используйте плавкий предохранитель соответствующего номинала.
- Не замыкайте отрицательный кабель динамиков непосредственно на землю.
- Не связывайте вместе отрицательные кабели нескольких динамиков.
- Когда устройство включено, сигналы управления отправляются

по синему/белому кабелю. Подключите данный кабель к удаленному управлению системой внешнего усилителя или терминалу релейного управления автоматической антенны автомобиля (макс. 300 мА, 12 В пост. тока). Если автомобиль оснащен антенной, встроенной в лобовое стекло, подключите ее к терминалу питания антенного усилителя.

- Никогда не подключайте синий/белый провод к терминалу питания внешнего усилителя. Также никогда не подключайте его к терминалу питания автоматической антенны. В противном случае это может привести к протеканию батареи или ее неисправности.
- Черный кабель заземлен. Кабели заземления для данного устройства и другое оборудование (особенно устройства высокого напряжения, например усилители) необходимо подключать отдельно. В противном случае случайное отключение может привести к пожару или неисправности.

## Данное устройство

MVN-X380BT/180UI/180UBG/180UB/181UB

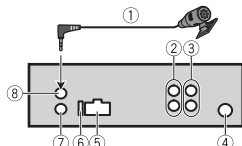

- 1 Микрофон 4 м (только для MVN-X380BT)
- 2 Задний выход или выход сабвуфера
- 3 Передний выход (только для MVN-X380BT/180UI)
- 4 Вход для антенны
- 5 Вход шнура питания
- 6 Предохранитель (10 А)
- 7 Вход для проводного пультa ДУ (только для MVN-X380BT/180UI) Сюда можно подключить проводной адаптер ДУ (приобретается отдельно).
- 8 Вход микрофона (только для MVN-X380BT)

## Шнур питания

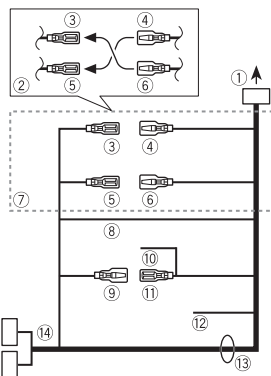

- 1 Во вход шнура питания
- 2 В зависимости от типа автомобиля функции 3 и 5 могут отличаться. В этом случае подключите 4 к 5 и 6 к 3.
- 3 Желтый Резервный (или опция)
- 4 Желтый Выполняйте подключение к терминалу с постоянным напряжением 12 В.
- 5 Красный Опция (или резервный)
- 6 Красный Выполняйте подключение к терминалу, управляемому ключом зажигания (12 В пост. тока).

- 7 Выполняйте подключение проводов друг к другу одного цвета.
- 8 Черный ("масса")
- 9 Синий/белый Положение контакта разъема ISO будет отличаться в зависимости от типа автомобиля. Подключите 9 и 11, если 5 контакт отвечает за управление антенной. Если используется автомобиль другого типа, никогда не подключайте 9 и 11.
- 10 Синий/белый Выполняйте подключение к терминалу управления системой усилителя (макс. 300 мА, 12 В пост. тока).
- 11 Синий/белый Выполняйте подключение к терминалу релейного управления автоматической антенны (макс. 300 мА, 12 В пост. тока).
- 12 Желтый/черный (только для MVN-180UI) При использовании оборудования с функцией отключения звука подключите данный провод к проводу отключения звука оборудования. В противном случае не подключайте провод отключения звука.
- 13 Провода динамика Белый: Передний левый ⊕ Черный: Передний левый ⊖ Серый: Передний правый ⊕



Серый/черный: Передний правый ⊖

Зеленый: Задний левый ⊕ или сабвуфер ⊕

Зеленый/черный: Задний левый ⊖ или сабвуфер ⊖

Фиолетовый: Задний правый ⊕ или сабвуфер ⊕

Фиолетовый/черный: Задний правый ⊖ или сабвуфер ⊖

#### 14 Разъем ISO

В некоторых автомобилях разъем ISO может быть разделен на два. В этом случае выполняйте подключение к обоим разъемам.

### ПРИМЕЧАНИЯ

- Измените исходное меню данного устройства. См. [SP-P/O MODE] (стр. 7). Выход сабвуфера данного устройства является монофоническим.
- При использовании сабвуфера 70 Вт (2 Ω) подключайте сабвуфер к фиолетовому и фиолетовому/черному проводам устройства. Не подключайте ничего к зеленому или зеленому/черному проводам.

### Усилитель (приобретается отдельно)

Выполните данные подключения при использовании дополнительного усилителя.

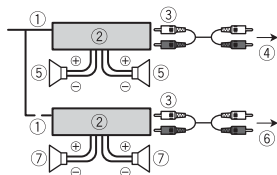

- 1 Пульт ДУ системой  
Выполните подключение к синему/белому кабелю.
  - 2 Усилитель (приобретается отдельно)
  - 3 Выполните подключение с помощью RCA (приобретается отдельно)
  - 4 К переднему выходу\*
  - 5 Передний динамик\*
  - 6 К заднему выходу или выходу сабвуфера
  - 7 Задний динамик или сабвуфер
- \* Только для MVH-X380BT/180UI

### Установка

#### Важно

- Перед установкой проверьте все подключения и системы.
- Не используйте неоригинальные запчасти, так как это может привести к неисправности.
- Обратитесь к дилеру, если для установки требуются дополнительные отверстия или модификации в автомобиле.
- Не устанавливайте данное устройство в следующих случаях:

- если оно может нарушить работу автомобиля.
- если оно может причинить травму пассажиру в случае резкой остановки.

- Полупроводниковый лазер будет поврежден в случае перегрева. Выполняйте установку данного устройства вдали от мест с повышенной температурой, например печи.
- Оптимальная производительность достигается при установке устройства под углом менее 60°.
- Чтобы обеспечить необходимое распределение тепла при использовании устройства, при установке оставьте свободное место за задней панелью и скрутите кабели, чтобы они не блокировали вентиляционные отверстия.

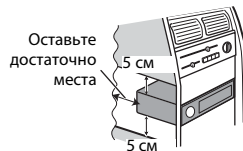

### Установка крепления DIN

- 1 Установите на приборную панель входящую в комплект установочную шахту.

- 2 Закрепите установочную шахту, отогнув с помощью отвертки металлические лапки (90°).

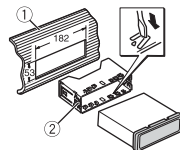

- 1 Приборная панель
- 2 Установочная шахта

- Убедитесь, что устройство установлено прочно. Непрочная установка может привести к возникновению пропусков при воспроизведении и других неисправностей.

### Если входящая в комплект установочная шахта не используется

- 1 Совместите отверстия на крепежном кронштейне с отверстиями на корпусе устройства и закрепите кронштейн.

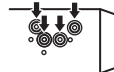

- 2 Вкрутите по одному винту с каждой стороны, чтобы зафиксировать устройство на месте.

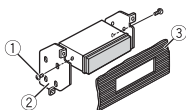

- ① Саморез (5 мм × 9 мм, не прилагается к устройству)
- ② Крепежный кронштейн
- ③ Приборная панель или консоль

### Как использовать комплектный кронштейн

Убедитесь, что комплектный кронштейн рассчитан на крепление в вашем автомобиле, а затем присоедините его к устройству, как показано далее.

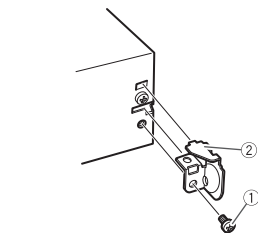
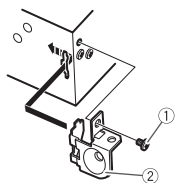

- ① Винт
- ② Кронштейн

### Извлечение устройства (установленного с помощью прилагаемой установочной шахты)

#### 1 Снимите окантовку.

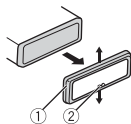

- ① Окантовка
  - ② Лапка с зазубринами
- При снятии передней панели облегчается доступ к окантовке.
  - При повторной установке окантовки поверните панель стороной с зазубренной лапкой вниз.

#### 2 Вставьте прилагаемые ключи извлечения по обеим сторонам устройства до щелчка.

### 3 Потяните устройство из приборной панели.

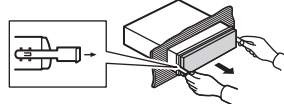

## Установка микрофона

(Только для MVH-X380BT)  
Микрофон необходимо устанавливать непосредственно напротив водителя на соответствующем расстоянии для правильного фиксирования голоса.

### ⚠ ВНИМАНИЕ

Запутывание провода микрофона вокруг рулевой колонки или рычага переключения передач может привести к возникновению чрезвычайно опасной ситуации. Устанавливайте микрофон таким образом, чтобы он не мешал управлять автомобилем. Рекомендуется использовать зажимы (приобретаются отдельно) для фиксации провода.

### Установка на солнцезащитный козырек

- 1 Вставьте провод микрофона в желоб.



- ① Шнур микрофона
- ② Желоб

- 2 Установите зажим микрофона на солнцезащитный козырек. При опускании солнцезащитного козырька распознавание голоса ухудшается.

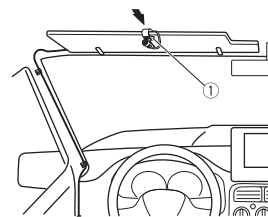

- ① Зажим микрофона

### Установка на рулевую колонку

- 1 Передвиньте основу микрофона, чтобы отсоединить его от зажима для микрофона.

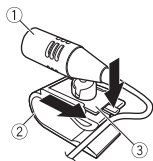

- ① Микрофон
- ② Зажим микрофона
- ③ Основа микрофона

## 2 Установите микрофон на заднюю часть рулевой колонки.



- ① Двусторонняя лента

## Дополнительная информация

### Устранение неисправностей

**Дисплей автоматически возвращается в исходный режим.**

- В течение 30 секунд не было выполнено никаких операций.
- Выполните операцию.

**Диапазон повторного воспроизведения самопроизвольно изменяется.**

- В зависимости от выбранного диапазона повторного воспроизведения он может изменяться при выборе другой папки или дорожки, а также при перемотке вперед/назад.
- Выберите диапазон повторного воспроизведения еще раз.

**Вложенная папка не воспроизводится.**

- Вложенные папки не воспроизводятся, если выбран диапазон [FLD] (повторное воспроизведение папки).
- Выберите другой диапазон повторного воспроизведения.

**Имеются помехи звука.**

- Используется устройство, например, сотовый телефон, которое может вызывать шумовые помехи.

- Уберите приборы, вызывающие помехи, от этого устройства.

**Не воспроизводится звук с устройства Bluetooth, используемого в качестве источника сигнала.**

- Подключенный через Bluetooth телефон занят звонком.
- Воспроизведение звука возобновится после завершения звонка.
- Подключенный через Bluetooth телефон в данный момент используется.
- Не используйте в это время телефон.
- С помощью подключенного через Bluetooth телефона был произведен и сразу сброшен звонок. В результате этого соединение между данным устройством и мобильным телефоном было завершено неправильно.
- Восстановите соединение между устройством Bluetooth и мобильным телефоном.

## Сообщения об ошибках

### Общие

#### AMP ERROR

- Устройство не работает или неправильно подсоединен динамик.
- Сработала цепь защиты.
  - Проверьте, подключен ли динамик.
  - Поверните ключ зажигания в положение OFF и верните в положение ON. Если сообщение не исчезает, свяжитесь с дилерским центром или авторизованным сервисным пунктом Pioneer.

#### NO XXXX (NO TITLE, например)

- Нет встроенной текстовой информации.
  - Переключите дисплей или воспроизведите другую дорожку/файл.

### USB-устройство/iPod

#### FORMAT READ

- Иногда происходит задержка между началом воспроизведения и появлением звука.
  - Звук появится после того как с дисплея исчезнет сообщение.

#### NO AUDIO

- Композиции отсутствуют.

- Перенесите аудиофайлы на запоминающее устройство USB и подключите его.
- На подключенном устройстве USB включена защита.
  - Следуйте инструкциям устройства USB для снятия защиты.

#### SKIPPED

- Подключенное устройство USB содержит файлы, защищенные технологией DRM.
  - Защищенные файлы пропускаются.

#### PROTECT

- Все файлы на подключенном устройстве USB защищены по технологии DRM.
  - Замените устройство USB.

#### N/A USB

- Подключенное устройство USB не поддерживается данным устройством.
  - Отключите устройство и замените его совместимым устройством USB.

#### HUB ERROR

- Устройство USB, подключенное с помощью концентратора USB, не поддерживается данным устройством.
  - Подключите устройство USB непосредственно к данному устройству с помощью кабеля USB.

#### CHECK USB

- Короткое замыкание на разьеме USB или кабеле USB.
  - Убедитесь, что разъем USB или кабель USB не заземлен и не поврежден.
- Подключенное запоминающее устройство USB потребляет больше максимально допустимой силы тока.
  - Отсоедините запоминающее устройство USB и не используйте его. Установите ключ зажигания в положение OFF, затем – в положение ACC или ON. Подключайте только совместимые запоминающие устройства USB.
- iPod работает, но не подзаряжается.
  - Убедитесь в отсутствии короткого замыкания в кабеле iPod (например, что кабель не зажат между металлическими предметами). После проверки кабеля установите ключ зажигания в положение OFF, а затем – в положение ON, либо отключите и заново подключите iPod.

#### ERROR-19

- Сбой связи.
  - Выполните следующие операции, затем снова выберите USB в качестве источника.

- Поверните ключ зажигания в положение OFF и верните в положение ON.
- Отключите устройство USB.
- Выполните переключение на другой источник.
- Сбой iPod.
  - Отключите кабель от iPod. При отображении главного меню iPod переподключите iPod и выполните сброс настроек.

#### ERROR-23

- Устройство USB отформатировано неверно.
  - Отформатируйте устройство USB в FAT12, FAT16 или FAT32.

#### ERROR-16

- Устаревшая версия прошивки iPod.
  - Обновите версию iPod.
- Сбой iPod.
  - Отключите кабель от iPod. При отображении главного меню iPod переподключите iPod и выполните сброс настроек.

#### STOP

- В текущем списке отсутствуют композиции.
  - Выберите список, содержащий музыкальные композиции.

#### NOT FOUND

- Композиций не найдено.
  - Загрузите композиции на iPod.

## Bluetooth-устройство

### ERROR-10

- Сбой питания модуля Bluetooth данного устройства.
- Установите ключ зажигания в положение OFF, затем – в положение ACC или ON.

## Приложения

### NO BT DEVICE GO TO BT MENU TO REGISTER

- Устройство Bluetooth не найдено.
- Подключите основное и подключаемое устройство по Bluetooth (стр. 11).

### CONN. FAILED PRESS BAND KEY TO RETRY

- Сбой подключения Bluetooth.
- Нажмите **BAND/** , чтобы снова выполнить соединение.

### DISCONNECTED PRESS BAND KEY TO RETRY

- Сбой подключения Bluetooth.
- Нажмите **BAND/** , чтобы снова выполнить соединение.

### CHECK APP

- Сбой подключения к приложению.
- Следуйте инструкциям на экране.

### START UP APP

- Приложение еще не запущено.

- Используйте мобильное устройство для запуска приложения.

## Рекомендации по обращению с изделием

### Запоминающее устройство USB

- Подключение через USB-концентратор не поддерживается.
- Не подключайте другие устройства, кроме запоминающих устройств USB. Не допускайте падения устройства USB на пол, где оно может застрять под педалью газа или тормоза.
- В зависимости от типа запоминающего устройства USB могут возникнуть следующие проблемы.
  - Управление функциями может отличаться.
  - Запоминающее устройство может не распознаваться.
  - Файлы могут не воспроизводиться корректно.
  - Устройство может создавать шумовые помехи во время прослушивания радио.

### iPod

- Не оставляйте iPod в местах с высокой температурой воздуха.

- При движении автомобиля надежно закрепите iPod. Не допускайте падения устройства iPod на пол, где оно может застрять под педалью газа или тормоза.
- Настройки iPod, такие как эквалайзер и повторное воспроизведение, изменяются автоматически при подключении iPod к устройству. После отключения iPod настройки будут возвращены к исходным.
- Текст несовместимого формата, сохраненный на iPod, не будет отображаться устройством.

## Поддержка сжатых аудиофайлов

- В качестве названия файла или папки могут отображаться только первые 32 символа (включая расширение).
- Это устройство может работать некорректно в зависимости от приложений, использованных для кодирования WMA.
- При начале воспроизведения аудиофайлов, содержащих изображения, и файлов с запоминающего устройства USB, содержащего разветвленные иерархии папок, может происходить небольшая задержка.
- Русский текст для отображения на данном устройстве должен быть

- зашифрован в одном из следующих форматов:
  - Unicode (UTF-8, UTF-16)
  - Другой формат, отличный от Unicode, который используется в среде Windows и настроен на русский язык.

### ВНИМАНИЕ

- Pioneer не гарантирует совместимость со всеми устройствами USB и не несет ответственности за любую потерю данных на медиапроигрывателях, смартфонах и других устройствах при использовании этого изделия.
- Не оставляйте диски или запоминающее устройство USB в местах с высокой температурой воздуха.

## Файлы WMA

Расширение	.wma
Скорость передачи данных	от 48 Кбит/с до 320 Кбит/с (CBR), от 48 Кбит/с до 384 Кбит/с (VBR)
Частота дискретизации	32 кГц, 44,1 кГц, 48 кГц
Windows Media™ Audio Professional, Lossless, Voice/DRM Stream/Stream с поддержкой видео	Не поддерживается

## Файлы MP3

Расширение	.mp3
------------	------

Скорость передачи данных	от 8 Кбит/с до 320 Кбит/с (CBR), VBR
Частота дискретизации	от 8 кГц до 48 кГц (32 кГц, 44,1 кГц, 48 кГц пиковая)
Совместимая версия тегов ID3	1.0, 1.1, 2.2, 2.3, 2.4 (Версия тегов ID3 2.x имеет приоритет перед версией 1.x.)
Список воспроизведения M3u	Не поддерживается
MP3i (интерактивный MP3), mp3 PRO	Не поддерживается

### Файлы WAV

- Файлы формата WAV невозможно подключить через MTP.

Расширение	.wav
Разрядность квантования	8 и 16 (LPCM), 4 (MSADPCM)
Частота дискретизации	от 16 кГц до 48 кГц (LPCM), 22,05 кГц и 44,1 кГц (MS ADPCM)

### Файлы AAC (только MVN-X380BT)

Совместимый формат	AAC зашифровано iTunes
Расширение	.m4a
Частота дискретизации	от 11,025 кГц до 48 кГц

Скорость передачи	от 16 Кбит/с до 320 Кбит/с, VBR
Apple Lossless	Не поддерживается
AAC, приобретенный в iTunes Store (расширение .m4p)	Не поддерживается

### Файлы FLAC (только MVN-180UI/180UBG/180UB/181UB)

- Файлы формата FLAC невозможно подключить через MTP.
- Файлы FLAC могут не воспроизводиться в зависимости от кодировщика.

File extension	.flac
Sampling frequency	8/11.025/12/16/22.05/24/32/44.1/48 kHz
Quantization bit rate	16 bit
Channel mode	1/2 ch

### USB-устройство

- При начале воспроизведения аудиофайлов на запоминающем устройстве USB, содержащем разветвленные иерархии папок, может возникнуть небольшая задержка.

Допустимая иерархия папок	До восьми уровней (реальная иерархия папок составляет менее двух уровней)
Количество воспроизводимых папок	Не более 500
Количество воспроизводимых файлов	Не более 15 000
Воспроизведение файлов, защищенных авторским правом	Не поддерживается
Устройство USB с несколькими разделами	Для воспроизведения доступен только первый раздел.

### Поддержка iPod

Данное устройство поддерживает только перечисленные ниже модели iPod. Совместимые версии ПО для iPod также указаны ниже. Более старые версии могут не поддерживаться.

- Сделано для
- iPod touch (с 1 по 5 поколение)
  - iPod classic
  - iPod с видео
  - iPod nano (с 1 по 7 поколение)
  - iPhone 6
  - iPhone 6 Plus
  - iPhone 5s
  - iPhone 5c
  - iPhone 5
  - iPhone 4s
  - iPhone 4

- iPhone 3GS
- iPhone 3G
- iPhone

- Доступные функции могут отличаться в зависимости от поколения и/или версии программного обеспечения iPod.
- Пользователям iPod с разъемом Lightning потребуется кабель Lightning - USB (входит в комплект поставки iPod).
- Пользователям iPod с интерфейсом Dock Connector потребуется кабель CD-iU51. Подробную информацию можно получить по месту покупки.
- О совместимости файлов/форматов см. в руководствах к iPod.
- Аудиокнижки, подкасты: поддерживаются

### ⚠ ВНИМАНИЕ

Компания Pioneer не несет ответственности за потерю данных на iPod, даже если эти данные будут потеряны во время использования данного устройства.

### Последовательность воспроизведения аудиофайлов

Пользователь не может назначать номера папок и устанавливать последовательность

воспроизведения с помощью данного устройства. Последовательность аудиофайлов зависит от подключенного устройства. Обратите внимание, что скрытые файлы на устройстве USB воспроизвести невозможно.

### Пример иерархии



Level 1 Level 2 Level 3 Level 4

от 01 до 05: Номер папки

① до ⑥: Последовательность воспроизведения

## Таблица символов для русского языка

D: C	D: C	D: C
А: А	Б: Б	В: В
Г: Г	Д: Д	Е: Е, Ё
Ж: Ж	З: З	И: И, Й
К: К	Л: Л	М: М
Н: Н	О: О	П: П
Р: Р	С: С	Т: Т
У: У	Ф: Ф	Х: Х
Ц: Ц	Ч: Ч	Ш: Ш, Щ
Ъ: Ъ	Ы: Ы	Ь: Ь
Э: Э	Ю: Ю	Я: Я

D: Дисплей C: Буква

## Авторское право и товарные знаки

### Bluetooth

Bluetooth® (слово и логотипы) является зарегистрированным товарным знаком и принадлежит компании Bluetooth SIG, Inc.; использование PIONEER CORPORATION этих товарных знаков разрешено соответствующей лицензией. Прочие товарные знаки и торговые наименования принадлежат соответствующим владельцам.

### iTunes

Apple и iTunes являются торговыми знаками компании Apple Inc., зарегистрированными в США и других странах.

### WMA

Windows Media – это зарегистрированная торговая марка или торговая марка Microsoft Corporation в США и/или других странах.

В данном изделии используются технологии, принадлежащие корпорации Microsoft, которые не разрешается использовать или распространять без лицензии от Microsoft Licensing, Inc.

### FLAC

© 2000-2009 Josh Coalson  
© 2011-2013 Xiph.Org Foundation  
Распространение и использование в виде исходных кодов или бинарных файлов, с модификациями или без,

разрешается при соблюдении следующих условий:

- В распространяемом исходном коде должно быть сохранено уведомление об авторском праве, настоящий список условий и условия об ограничении ответственности.
- При распространении бинарных файлов обязательно воспроизведение вышеупомянутого уведомления об авторском праве, настоящего списка условий и приведенных ниже условий об ограничении ответственности в документации и/или других сопроводительных материалах.
- Наименование Xiph.org Foundation и имена участников не должны использоваться для поддержки или продвижения товаров, созданных с применением данного программного обеспечения, без предварительного письменного разрешения правообладателя. ДАННОЕ ПО ПРЕДОСТАВЛЯЕТСЯ ПРАВООБЛАДАТЕЛЯМИ И СОАВТОРАМИ "КАК ЕСТЬ" И НЕ ПРЕДОСТАВЛЯЕТ НИКАКИХ ЯВНЫХ ИЛИ ПОДРАЗУМЕВАЕМЫХ ГАРАНТИЙ ПРИГОДНОСТИ ДЛЯ ПРОДАЖИ ИЛИ КОНКРЕТНОГО ИСПОЛЬЗОВАНИЯ. НИ ПРИ КАКИХ ОБСТОЯТЕЛЬСТВАХ УПРАВЛЯЮЩИЕ И СОАВТОРЫ НЕ НЕСУТ ОТВЕТСТВЕННОСТИ ЗА ПРЯМЫЕ, КОСВЕННЫЕ, СЛУЧАЙНЫЕ,

ШТРАФНЫЕ ИЛИ ПОСЛЕДУЮЩИЕ УБЫТКИ (ВКЛЮЧАЯ, НО НЕ ОГРАНИЧИВАЯСЬ ЗАТРАТАМИ НА ПРИОБРЕТЕНИЕ ЗАМЕНЯЮЩИХ ТОВАРОВ И УСЛУГ, УТРАТОЙ ВОЗМОЖНОСТИ ИСПОЛЬЗОВАНИЯ, ПОТЕРЕЙ ДАННЫХ, УПУЩЕННОЙ ВЫГОДЫ И ЛЮБИМЫ УБЫТКАМИ В РЕЗУЛЬТАТЕ ПРИОСТАНОВКИ ДЕЯТЕЛЬНОСТИ), ВОЗНИКАЮЩИЕ НА ОСНОВЕ СОГЛАШЕНИЯ, СЕНЕНИЯ ОТВЕТСТВЕННОСТИ ИЛИ НАРУШЕНИЯ ОБЯЗАТЕЛЬСТВ (ВКЛЮЧАЯ НЕБРЕЖНОСТЬ) ПРИ ИСПОЛЬЗОВАНИИ ДАННОГО ПРОГРАММНОГО ОБЕСПЕЧЕНИЯ, ДАЖЕ ЕСЛИ КОМПАНИЯ БЫЛА ПРЕДУПРЕЖДЕНА О ВОЗМОЖНОСТИ ТАКОГО УЩЕРБА.

#### iPod & iPhone

iPhone, iPod, iPod classic, iPod nano и iPod touch являются товарными знаками компании Apple Inc., зарегистрированными в США и других странах. Lightning является торговым знаком компании Apple Inc.

“Made for iPod” и “Made for iPhone” означает, что электронный прибор был разработан с целью подключения определенно к iPod или iPhone соответственно, и имеется сертификация разработчика о соответствии с техническими характеристиками Apple. Apple не несет ответственности за работу данного устройства или его соответствие со

стандартами по технике безопасности или регулятивными нормами. Пожалуйста, обратите внимание, что использование данного прибора с iPod или iPhone может отрицательно сказываться на качестве беспроводной связи.

#### Android™

Android является товарным знаком компании Google Inc.

#### MIXTRAX

MIXTRAX является торговой маркой PIONEER CORPORATION.

## Серийный номер

На этом рисунке показана информация о месяце и годе изготовления устройства.

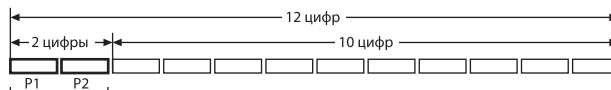

Дата изготовления оборудования

P1 - Год изготовления

Год	2001	2002	2003	2004	2005	2006	2007	2008	2009	2010
Символ	A	B	C	D	E	F	G	H	I	J

Год	2011	2012	2013	2014	2015	2016	2017	2018	2019	2020
Символ	K	L	M	N	O	P	Q	R	S	T

P2 - Месяц изготовления

Месяц	1	2	3	4	5	6	7	8	9	10	11	12
Символ	A	B	C	D	E	F	G	H	I	J	K	L

## Технические характеристики

### Общие

Источник питания: 14,4 В пост. тока  
(допустимый диапазон от 10,8 В до 15,1 В)

Система заземления: Заземление отрицательного полюса

Максимальный потребляемый ток: 10,0 А

Размеры (Ш × В × Г):  
DIN

Шасси: 178 mm × 50 mm × 97 mm  
Передняя панель: 188 mm × 58 mm × 17 mm

D  
Шасси: 178 mm × 50 mm × 97 mm  
Передняя панель: 170 mm × 46 mm × 17 mm

Масса: 0,5 кг

### Аудио

Максимальная выходная мощность:  
• 50 Вт × 4 канала/4 Ω (без сабвуфера)



- 50 Вт × 2 канала/4 Ω + 70 Вт × 1 канал/2 Ω (для сабвуфера)
- Номинальная выходная мощность: 22 Вт × 4 (от 50 Гц до 15 000 Гц, суммарное значение коэффициента нелинейных искажений 5%, нагрузка 4 Ω для обоих каналов)
- Спротивление нагрузки: 4 Ω (допустимо - от 4 Ω до 8 Ω)
- Спротивление нагрузки: 2,0 В
- Контур громкости: +10 дБ (100 Гц), +6,5 дБ (10 кГц) (громкость: -30 дБ)
- Эквалайзер (5-полосный графический эквалайзер):  
Частота: 80 Гц/250 Гц/800 Гц/2,5 кГц/8 кГц  
Диапазон амплитудно-частотных характеристик: ±12 дБ (с шагом 2 дБ)
- Сабвуфер (моно):  
Частота: 50 Гц/63 Гц/80 Гц/100 Гц/125 Гц/160 Гц/200 Гц  
Крутизна характеристики: -12 дБ/окт, -24 дБ/окт  
Усиление: +6 дБ до -24 дБ  
Фаза: Нормальная/Обратная

## USB

- Стандартная спецификация USB: USB 2.0 полноскоростной
- Максимальная сила тока: 1 А
- Протокол USB:
  - MSC (Mass Storage Class)
  - MTP (Media Transfer Protocol)
  - AOA (Android Open Accessory)
- 2.0

- Файловая система: FAT12, FAT16, FAT32
- Формат декодирования файлов MP3: MPEG-1 и 2 Audio Layer 3
- Формат декодирования файлов WMA: версия 7, 7.1, 8, 9, 10, 11, 12 (2 кн аудио) (Проигрыватель Windows Media)
- Формат декодирования файлов AAC: MPEG-4 AAC (только в кодировке iTunes) (Версия 10.6 и более ранняя) (MVH-X380BT)
- Формат декодирования FLAC: v1.3.0 (Free Lossless Audio Codec) (MVH-180UI/180UBG/180UB/181UB)
- Формат сигнала WAV: Linear PCM и MS ADPCM (без компрессии)

## Тюнер FM

- Диапазон частот: от 87,5 МГц до 108,0 МГц
- Полезная чувствительность: 11 дБф (1,0 мкВ/75 Ω, моно, отношение сигнал/шум: 30 дБ)
- Отношение сигнал/шум: 72 дБ (сеть IEC-A)

## Тюнер MW

- Диапазон частот: от 531 кГц до 1 602 кГц
- Полезная чувствительность: 25 мкВ (отношение сигнал/шум: 20 дБ)
- Отношение сигнал/шум: 62 дБ (сеть IEC-A)

## Тюнер LW

- Диапазон частот: от 153 кГц до 281 кГц

- Полезная чувствительность: 28 мкВ (отношение сигнал/шум: 20 дБ)
- Отношение сигнал/шум: 62 дБ (сеть IEC-A)

## Bluetooth

- (MVH-X380BT)
- Версия: Bluetooth 3.0 certified
- Выходная мощность: +4 дБм макс. (Класс мощности 2)
- Диапазон частоты: от 2 400 МГц до 2 483,5 МГц
- Профили Bluetooth:
  - GAP (Generic Access Profile)
  - SDAP (Service Discovery Application Profile)
  - OPP (Object Push Profile)
  - HFP (Hands Free Profile) 1.6
  - PBAP (Phone Book Access Profile)
  - A2DP (Advanced Audio Distribution Profile)
  - AVRCP (Audio/Video Remote Control Profile) 1.5
  - SPP (Serial Port Profile) 1.1

### Примечание:

В соответствии со статьей 5 закона Российской Федерации «О защите прав потребителей» и постановлением правительства Российской Федерации № 720 от 16.06.97 компания Pioneer Europe NV оговаривает следующий срок службы изделий, официально поставляемых на российский рынок. Автомобильная электроника: 6 лет  
Прочие изделия (наушники, микрофоны и т.п.): 5 лет

## ПРИМЕЧАНИЯ

- Характеристики и конструкция могут быть изменены без предварительного уведомления.
- Данное устройство произведено в Индонезии.





<http://www.pioneer.eu>

Visit [www.pioneer.co.uk](http://www.pioneer.co.uk) (or [www.pioneer.eu](http://www.pioneer.eu)) to register your product.

Visitez [www.pioneer.fr](http://www.pioneer.fr) (ou [www.pioneer.eu](http://www.pioneer.eu)) pour enregistrer votre appareil.

Si prega di visitare il sito [www.pioneer.it](http://www.pioneer.it) (o [www.pioneer.eu](http://www.pioneer.eu)) per registrare il prodotto.

Visite [www.pioneer.es](http://www.pioneer.es) (o [www.pioneer.eu](http://www.pioneer.eu)) para registrar su producto.

Zum Registrieren Ihres Produktes besuchen Sie bitte [www.pioneer.de](http://www.pioneer.de) (oder [www.pioneer.eu](http://www.pioneer.eu)).

Bezoek [www.pioneer.nl](http://www.pioneer.nl) (of [www.pioneer.eu](http://www.pioneer.eu)) om uw product te registreren.

Посетите [www.pioneer-rus.ru](http://www.pioneer-rus.ru) (или [www.pioneer.eu](http://www.pioneer.eu)) для регистрации приобретенного Вами изделия.

## Pioneer CarStereo-Pass

Bitte bei Kauf sofort ausfüllen.

Please fill out immediately after purchase.

Eingravierte 14-stellige Serien-Nummer:

Engraved 14-digit serial number:

P	I													
---	---	--	--	--	--	--	--	--	--	--	--	--	--	--

Kaufdatum:

Date of purchase:

--	--	--	--	--	--	--	--

Händler-Stempel

Dealer's stamp

Le Pioneer CarStereo-Pass est utilisable seulement en Allemagne.

## PIONEER CORPORATION

1-1, Shin-ogura, Saiwai-ku, Kawasaki-shi,  
Kanagawa 212-0031, JAPAN

## Корпорация Пайонир

1-1, Син-Огура, Сайвай-ку, г. Кавасаки,  
префектура Канагава,  
212-0031, Япония

## Импортер ООО "ПИОНЕР РУС"

125040, Россия, г. Москва, ул. Правды, д.26  
Тел.: +7(495) 956-89-01

## PIONEER EUROPE NV

Haven 1087, Keetberglaan 1, B-9120 Melsele, Belgium/Belgique  
TEL: (0) 3/570.05.11

## PIONEER ELECTRONICS (USA) INC.

P.O. Box 1540, Long Beach, California 90801-1540, U.S.A.  
TEL: (800) 421-1404

## PIONEER ELECTRONICS OF CANADA, INC.

340 Ferrier Street, Unit 2, Markham, Ontario L3R 2Z5, Canada  
TEL: 1-877-283-5901  
TEL: 905-479-4411

## PIONEER ELECTRONICS ASIACENTRE PTE. LTD.

253 Alexandra Road, #04-01, Singapore 159936  
TEL: 65-6472-7555

## PIONEER ELECTRONICS AUSTRALIA PTY. LTD.

5 Arco Lane, Heatherton, Victoria, 3202 Australia  
TEL: (03) 9586-6300

## PIONEER ELECTRONICS DE MEXICO, S.A. de C.V.

Blvd.Manuel Avila Camacho 138 10 piso  
Col.Lomas de Chapultepec, Mexico, D.F. 11000  
TEL: 55-9178-4270

## 先鋒股份有限公司

台北市內湖區瑞光路407號8樓  
電話：886-(0)2-2657-3588

## 先鋒電子(香港)有限公司

香港九龍長沙灣道909號5樓  
電話：852-2848-6488

© 2015 PIONEER CORPORATION. All rights reserved.

© 2015 PIONEER CORPORATION. Tous droits de reproduction et de traduction réservés.

© PIONEER CORPORATION, 2015. Все права защищены.

<QRD3330-A> EW