

**Connect**

**Телевизоры**

**Connect 55**

**Connect 48**

**Connect 40**

**Connect 32**

**Краткое руководство  
по эксплуатации**



**LOEWE.**

<b>Приветствие</b>	<b>3</b>	<b>Телевизор (продолжение)</b>	<b>24</b>
Объём поставки	3	Цифровой рекордер	24
О настоящем Руководстве по эксплуатации	3	Просмотр телевизора с функцией тайм-шифт	24
Подтверждение прав	3	Архивная запись	24
<b>О безопасности</b>	<b>4</b>	Мультизапись	25
Техническая информация	5	Архив DR+	26
<b>Пульт ДУ</b>	<b>7</b>	DR+ Streaming	27
<b>Органы управления телевизора</b>	<b>8</b>	Функция Follow-Me	27
<b>Подключение – Задняя сторона устройства</b>	<b>9</b>	Мобильная запись	31
<b>Подготовка телевизора</b>	<b>9</b>	<b>Видео</b>	<b>32</b>
Установка телевизора	9	Воспроизведение видео	30
Установка крышек	9	Дополнительные функции для воспроизведения архива DR+	31
Фиксация кабелей	9	<b>Аудио/Радио</b>	<b>35</b>
Подключение телевизора	9	Воспроизведение аудио	36
Включение/выключение телевизора	10	Режим радио (DVB-радио)	37
<b>Общая информация об эксплуатации</b>	<b>12</b>	Режим радио (Интернет-радио)	35
<b>Экранное меню</b>	<b>14</b>	<b>Фото</b>	<b>36</b>
Назначение кнопок	14	Интуитивный и оптимизированный графический интерфейс пользователя	38
Обозначение символов	14	Отображение фотографий	38
Информация об автоменю	14	<b>Web</b>	<b>42</b>
Постоянная индикация часов	14	MediaNet	42
<b>Эксплуатация без пульта ДУ</b>	<b>14</b>	Браузер	43
<b>Первая установка</b>	<b>14</b>	<b>Настройки системы</b>	<b>44</b>
<b>Меню Home</b>	<b>16</b>	<b>Разное</b>	<b>45</b>
Home – Favourites	16	Таймер	45
Home – Sources	16	Обновление ПО	46
<b>Телевизор</b>	<b>17</b>	Модуль условного доступа (CA-модуль)	47
Настройка громкости	17	Функция кнопки WEB	47
Выбор станции	17	Встроенные функции	48
Индикация статуса	20	Документация	48
Список функций (режим ТВ)	20	Декларация изготовителя/соответствия	48
Электронный справочник программ-EPG	20	Стандарт VESA	48
Picture in Picture (PIP)	21	<b>Технические данные</b>	<b>49</b>
Телетекст	22	<b>Защита окружающей среды</b>	<b>50</b>
HbbTV / MediaText	23	<b>Юридические примечания</b>	<b>50</b>
		<b>Сервисные центры</b>	<b>51</b>

## Благодарим Вас за доверие и выбор марки Loewe!

Выбор Loewe означает не только выбор современного и инновационного телевизора, но и выбор передового дизайна, чёткого изображения и великолепного качества звука при воспроизведении фильмов и музыки, а также интуитивного управления с помощью пульта ДУ Loewe, смартфона или планшета. Короче говоря, Loewe – марка превосходства в мире домашних развлечений – сделано в Германии.

В настоящем Руководстве приведено краткое описание всех функций и возможностей вашего нового телевизора Loewe. Подробное Руководство пользователя можно скачать на портале поддержки Loewe: [www.loewe.tv/int/support](http://www.loewe.tv/int/support).

Мы рады приветствовать Вас в числе наших клиентов и надеемся, что Вы получите удовольствие от использования линейки Premium Home Entertainment.

## Много функций, один результат: превосходная система домашних развлечений



**Ещё больше развлечений.** Интуитивный и оптимизированный графический интерфейс пользователя Loewe Assist Media, позволяющий быстро найти нужный контент как в телевизоре, так и онлайн. См. меню Home в Руководстве пользователя.



**Превосходные сетевые возможности.** Благодаря многочисленным возможностям подключения Ваш телевизор превращается в центр развлечений. Подключайте его к Интернету, DVD/Blu-ray-плееру, внешним динамикам и т.п. См. пункт Media+ в настоящем Руководстве пользователя.



**Жёсткий диск для вашего ТВ-архива.** Записывайте телепрограммы, используйте паузы и продолжайте просмотр позднее. Это возможно с помощью функции DR+ (Digital Recording). См. пункт Цифровой рекордер в настоящем Руководстве пользователя.



Ваш консультант. Мы рады помочь по всем возникающим у Вас вопросам в отношении телевизора и других продуктов Loewe. См. пункт Сервис.

## Объём поставки

- ЖК-телевизор
- Кабель питания
- Антенный кабель
- Пульт ДУ Assist с двумя батарейками
- Липучки для кабеля
- Руководство пользователя
- Инструкции по монтажу
- Wall mount WM 67 (Connect 55)
- Настольная подставка Connect 40/48 (Connect 40)
- Набор инструментов для монтажа

## О настоящем Руководстве по эксплуатации

Для обеспечения оптимальных результатов в отношении безопасности и срока службы устройства перед первым включением прочитайте главу **О безопасности**.

Абзацы, начинающиеся символом **i** указывают на важные инструкции, советы или состояния для последующих установок.

Термины, встречающиеся в меню или нанесённые на пульт ДУ или телевизор выделены **жирным** шрифтом. Необходимые элементы управления выделяются в описаниях слева от текста, содержащего инструкции к действиям.

В зависимости от подключённого дополнительного оборудования меню в телевизоре могут отличаться от описанных в настоящих инструкциях.

Все названия станций, содержание программ, иллюстрации и фотографии, названия программ, альбомов и обложек альбомов приведены только в качестве примеров.

Помимо пульта ДУ к одному из USB-портов вашего телевизора можно подключить клавиатуру и осуществлять управление телевизором с её помощью.



В Руководстве по эксплуатации этот символ означает те пункты, в которых использование клавиатуры является особенно оправданным.

Руководства по эксплуатации для вашего телевизора обновляются нерегулярно. Рекомендуем время от времени проверять наличие обновлений на портале поддержки Loewe (см. главу **Разное**, раздел **Документация**).

## Общая информация о работе телевизора

Дополнительная информация об интерфейсе пользователя и общей эксплуатации телевизора – см. главу **Общая информация об эксплуатации**.

## Интерактивные службы данных

В некоторых странах станции вместе с программами могут также передавать данные интерактивных служб, при этом функции отдельных кнопок недоступны или доступны только в ограниченном объёме. Дополнительная информация об этом приведена в главе Телевизор, раздел **HbbTV / MediaText**.

## Подтверждение прав

Loewe Opta GmbH	Отпечатано в России
Industriestraße 11	Дата издания: 11/14-1.1 TB
D-96317 Kronach	© Loewe Technologies GmbH, Kronach
<a href="http://www.loewe.de">www.loewe.de</a>	ID: 1.0.5.0

Все права, включая права на перевод, технические изменения и описки, зарезервированы.

Для обеспечения собственной безопасности и предотвращения повреждений необходимо соблюдать следующие инструкции по безопасности:

#### Надлежащая эксплуатация и условия окружающей среды

Телевизор разработан исключительно для приёма и воспроизведения видео и аудиосигналов и предназначен для жилых и офисных помещений, запрещается эксплуатация в помещениях с высокой влажностью, например, в ванных комнатах, саунах, а также в помещениях с высоким уровнем пыли (например, в мастерских). Гарантия изготовителя действительна только в случае эксплуатации в допустимых условиях окружающей среды.

В случае установки телевизора вне помещений необходимо обеспечить защиту от влаги (дождя, брызг воды и росы). Высокая влажность и концентрация пыли может привести к появлению тока утечки в устройстве и поражению электрическим током при прикосновении к телевизору, возможно также возгорание.

В случае переноса телевизора в тёплое помещение с холода в целях предотвращения появления конденсата необходимо подождать приблизительно 1 час до включения.

Не устанавливайте стаканы и ёмкости с жидкостями на верхнюю поверхность телевизора. Защищать от капель и брызг воды.

Не допускать наличия рядом с телевизором свечей и открытого пламени, защищать от возгорания.

Не устанавливать телевизор в местах, подверженных воздействию вибрации, т.к. это может привести к повышенным нагрузкам.

#### Транспортировка

Транспортировка устройства должна осуществляться только в вертикальном положении. Захватывать устройство за верхний и нижний края корпуса.

В случае необходимости укладки телевизора во время упаковки/снятия упаковки укладывать телевизор всей передней поверхностью ровно на мягкое основание наподобие одеяла или на прокладку из упаковочного материала.

ЖК-экран изготовлен из стекла или пластика и может разбиться при неаккуратном обращении.

В случае повреждения ЖК-экрана работать в резиновых перчатках при переносе телевизора, т.к. возможно вытекание жидких кристаллов. В случае попадания на кожу немедленно промыть водой.

#### Питание

Неправильное напряжение может привести к поломке телевизора. Устройство должно подключаться только к сети с таким же напряжением и частотой, которые указаны на табличке характеристик телевизора. Сетевая вилка телевизора должна быть расположена в доступном месте таким образом, чтобы обеспечить выключение из сети в любой момент. В случае выключения из сети не тяните за кабель, а аккуратно потяните за вилку, в противном случае возможно повреждение вилки и короткое замыкание при следующем включении.

Прокладка кабеля питания должна быть выполнена таким образом, чтобы исключить его повреждение. Не допускается перекручивание кабеля, укладка на острые края, поверхности незащищенные от хождения или воздействия химических веществ; Последнее требование относится также ко всему оборудованию. При повреждении изоляции сетевого кабеля возможно поражение электрическим током и риск пожара.

#### Циркуляция воздуха и высокие температуры

Не загромождайте вентиляционные отверстия на задней панели. Не класть на телевизор газеты или одежду. В случае установки телевизора в нишу или на полку необходимо обеспечить зазор не менее 10 см с каждой стороны и над самим телевизором.

Как и любому электронному устройству телевизору необходим воздух для охлаждения. Препятствия циркуляции воздуха могут привести к возгоранию.

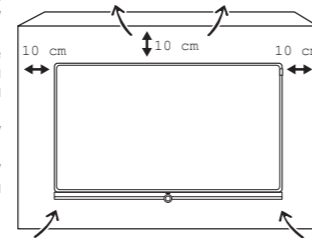

Не допускать попадания внутрь устройства металлических предметов, игл, скрепок, жидкостей, парафина и т.п. через вентиляционные отверстия на задней поверхности телевизора. Подобные предметы могут привести к короткому замыканию, а также возгоранию телевизора.

В случае попадания предметов внутрь немедленно выключить телевизор и обратиться в сервисный центр за дополнительной информацией.

#### Примечание о ЖК-экране

ЖК-экран приобретённого вами телевизора удовлетворяет самым жёстким требованиям качества и прошёл испытания в отношении неисправных пикселей. Несмотря на жёсткий контроль в процессе изготовления по техническим причинам невозможно гарантировать 100% отсутствие субпиксельных дефектов. Просим учесть, что если такие дефекты находятся в допустимых стандартами пределах, то устройство не может рассматриваться в качестве дефектного согласно условий гарантии.

Не допускать использования для отображения статичных изображений в течение длительного времени. Возможно выгорание ЖК-матрицы по рисунку изображения.

#### Телевизоры с функцией 3D

Перед использованием функции 3D вашего телевизора прочитайте настоящие инструкции по безопасности.

Просим использовать с телевизорами Loewe 3D только фирменные 3D-очки Loewe, которые можно приобрести в качестве аксессуара у дилера Loewe.

Люди с дефектами зрения могут не воспринимать 3D-эффекты или воспринимать их в ограниченном объёме. Люди, чувствительные к мерцающим изображениям (например, страдающие эпилепсией), могут смотреть телевизор только после консультации с врачом.

Для привыкания к 3D-очкам и правильного восприятия 3D-эффектов может потребоваться некоторое время.

В случае обнаружения ощущений тошноты, головокружения или дискомфорта при просмотре 3D-фильмов и программ немедленно прекратить использование 3D-устройств.

Контролировать просмотр 3D-фильмов и программ детьми, т.к. они наиболее чувствительны к ним.

При просмотре 3D-фильмов промежутки должны быть продолжительными, чтобы в это время можно было расслабиться. Если не отдыхать в промежутках между просмотром телевизора, то возможно появление головных болей, усталости, головокружения и дискомфорта.

Расположитесь поудобнее и перед телевизором с поддержкой 3D-функций, место должно быть безопасным. Это позволит избежать повреждений и травм при реакциях на наиболее жёсткий 3D-контент.

Выключить источники искусственного освещения (например, энергосберегающие лампы), расположенные между телевизором и 3D-очками. Указанные источники могут помешать ИК-приёму телевизионного изображения, в результате чего картинка может мерцать.

#### Контроль

Не допускать просмотра телевизора детьми без контроля старших, а также не разрешайте детям играть вблизи телевизора. Телевизор может опрокинуться, его могут столкнуть, стащить с подставки, он может упасть и причинить травмы.

Не оставлять включенный телевизор без надзора.

#### Громкость

Громкая музыка может повредить слух. Не рекомендуется устанавливать очень большую громкость при прослушивании, в особенности при длительном прослушивании и при использовании наушников.

#### Установка телевизора

ЖК-телевизоры Loewe предназначены для использования с аксессуарами Loewe. Для телевизора предусмотрены различные варианты установки. См. инструкции по сборке для различных вариантов установки.

При использовании аксессуаров других изготовителей следует помнить, что наклон и поворот телевизора может быть легко отрегулирован с использованием соответствующей опции.

При применении монтажных опций других изготовителей с использованием привода убедитесь в том, что поворот телевизора вручную был исключён. Использование монтажных опций с фиксацией в отдельных положениях в общем случае не рекомендуется.



При повороте телевизора важно не применять избыточных усилий на раме устройства. Существует риск повреждения экрана, особенно в случае дисплеев большого формата.

Перед установкой устройства проверить достаточную прочность поверхности установки (чувствительность к давлению), а также устойчивость (статику). Это особенно касается окрашенных поверхностей и поверхностей из пластика.

Устанавливать телевизор только ровное, прочное горизонтальное основание. В особенности следует проверить, чтобы телевизор не выступал за поверхность мебели.

Установить телевизор в нормальное для эксплуатации положение. Телевизор может эксплуатироваться только в прямом положении относительно горизонтали, допускается наклон под углом не более 10°. Вертикальное положение и установка телевизора на потолке не допускаются.

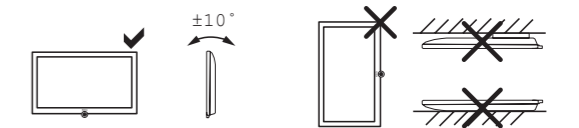

Устанавливать устройство в месте, защищённом от прямых солнечных лучей, а также нагревательных элементов, которые могут привести к дополнительному нагреванию.

В случае использования монтажных точек VESA см. информацию, приведённую в главе Разное, раздел Стандарт VESA.

#### Эксплуатация во время грозы

Во время грозы извлечь сетевую вилку и все подключённые антенные кабели телевизора. Повышенное напряжение ввиду молний может привести к повреждению телевизора через антенную систему, а также через сеть питания. Сетевую вилку и все подключённые антенные кабели также следует извлекать при длительном отсутствии.

**Автоматическое выключение**

В случае отсутствия эксплуатации телевизора в течение 4 часов (отсутствие регулировки громкости, переключения программ и т.п.) телевизор автоматически переключается в режим ожидания с целью энергосбережения. Приглашение прекратить процесс выключения отображается на экране за одну минуту до истечения 4 часов.

**Чистка и уход**

**1** Перед осуществлением чистки выключить телевизор из сети.

Чистку телевизора, экрана, пульта ДУ необходимо осуществлять мягкой, влажной тканью без использования агрессивных и царапающих поверхности средств.

Панель динамиков телевизора имеет текстильное покрытие. Регулярно чистите поверхность с помощью пылесоса с насадкой в виде щётки.

В случае загрязнений или пятен:

Смочите мягкую ткань нейтрального цвета моющим средством или обычной жидкостью для удаления пятен и аккуратно сотрите пятно. Вы также можете обработать пятно обычным аэрозолем для удаления пятен.

Не наносить моющее средство или средство для удаления пятен напрямую на ткань (ввиду риска инкрустации). Не использовать растворители для очистки ткани.

**1** При использовании средств для удаления пятен следовать указаниям изготовителя.

**1** При очистке панелей с наличием следов никотина риск инкрустации повышается.

**Ремонт и аксессуары**

Никогда не снимайте заднюю панель телевизора самостоятельно. Ремонт и сервисное обслуживание должны осуществляться только сертифицированными техниками по ремонту телевизоров.

По возможности использовать только оригинальные аксессуары Loewe.

**Техническая информация**

Выключение телевизора из сети во время работы или неожиданное прерывание питания (например, вследствие сбоя питания) может привести к повреждению файловой системы жёсткого диска и потере записанных передач. Перед выключением телевизора из сети всегда переключайте его в режим ожидания. Не отключайте USB-накопители во время процесса копирования.

В случае возникновения проблем с жёстким диском можно попробовать устранить их с помощью форматирования. Соответствующие пункты меню находятся в разделе **System settings** □ **Control** □ **more...** □ **Hard disks**.

Фирма Loewe не несёт ответственности за данные, утраченные с жёсткого диска. Во избежание потери данных рекомендуем копировать важные записи на внешний жёсткий диск/носитель данных.

**Назначение кнопок пульта ДУ**

Назначение кнопок действительно для главного уровня меню телевизора. Назначение кнопок может изменяться в зависимости от различных режимов работы (например, видео/аудио/фото), см.соответствующие главы настоящего Руководства по эксплуатации).

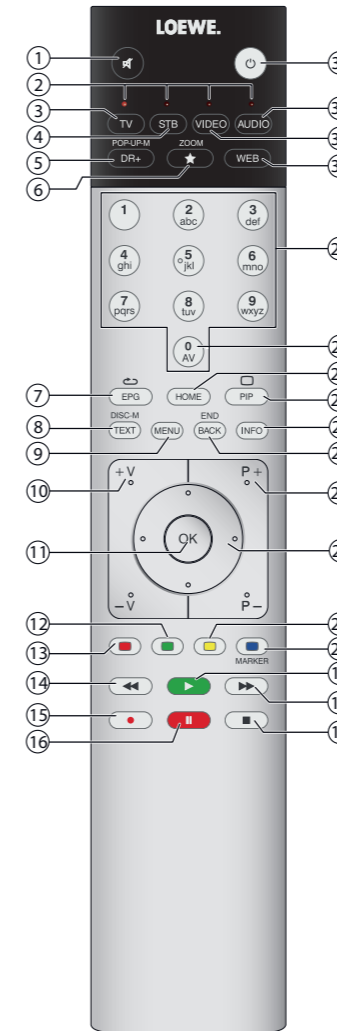

- (1) Включение/выключение звука
- (2) Светодиодная индикация текущего режима работы
- (3) Переключение в режим телевизора
- (4) Переключение в режим управления SetTop Box<sup>1</sup> (PACE DS440N)
- (5) Кратковременное нажатие: Открытие цифрового архива
- (6) Продолжительное нажатие: вызов списка таймера
- (7) Добавление объекта в список Избранное
- (8) Включение/выключение функции EPG (Электронного справочника программ)
- (9) Включение/выключение телетекста/медиатекста<sup>2</sup>
- (10) Кратковременное нажатие: Вызов списка функций для активного режима работы
- (11) Продолжительное нажатие: Вызов настроек системы
- (12) **V+IV-** увеличение/уменьшение громкости звука
- (13) Кратковременное нажатие: Вызов списка станций
- (14) Продолжительное нажатие: Вызов расширенного списка станций в меню: подтверждение/вызов
- (15) Зелёная кнопка: включение/выключение экрана
- (16) Красная кнопка: вызов избранной сети дополнительных услуг, при наличии<sup>2</sup>
- (17) Кратковременное нажатие: переход назад
- (18) Продолжительное нажатие: перемотка назад
- (19) Кратковременное нажатие: прямая запись (с определением продолжительности записи)
- (20) Продолжительное нажатие: запись одним нажатием (One Touch Recording)
- (21) Включение/приостановка работы в режиме тайм-шифт
- (22) Завершение работы в режиме тайм-шифт
- (23) Кратковременное нажатие: переход вперёд
- (24) Продолжительное нажатие: перемотка вперёд
- (25) Начало/продолжение работы в режиме тайм-шифт
- (26) Синяя кнопка: вызов списка станций (выбор языка/аудио, субтитров или канала/видеодорожки)
- (27) Жёлтая кнопка: история звонков
- (28) Навигация в интерфейсе пользователя, выбор объектов в меню/списках: выбор/установка
- (29) **P+/P-** переход на следующую/предыдущую программу
- (30) Кратковременное нажатие: возврат в предыдущее окно (назад)
- (31) Продолжительное нажатие: закрытие всех дисплеев
- (32) Кратковременное нажатие во время индикации на дисплее: информационный дисплей. Информационный текст, соответствующий контенту, содержащий подсказки по работе телевизора;
- (33) Кратковременное нажатие без индикации на дисплее: индикация статуса доступа. При открытом статусе и повторном нажатии кнопки отображается подробная информация о передаче;
- (34) Продолжительное нажатие: индикация пояснений кнопок
- (35) Включение/выключение функции картинка в картинке (PIP, picture in picture)
- (36) Открытие/закрытие просмотра **Home**
- (37) Выбор аудио/видео AV
- (38) Прямой выбор станции;
- (39) в меню: ввод цифр или букв
- (40) Вызов MediaNet (стандартное назначение)<sup>1</sup>
- (41) Переключение пульта ДУ для управления видеоустройством (предварительная установка: BluTech Vision 3D)
- (42) Переключение в режим радио (стандартное назначение)<sup>1</sup>
- (43) Включение телевизора (выключатель питания должен быть включен) или переключение в режим ожидания.
- (44) Продолжительное нажатие при включённом телевизоре: переключение телевизора и всех устройств с поддержкой CEC, подключённых к портам HDMI в режим ожидания (System Standby)

Указанное на иллюстрации назначение кнопок действительно для уровня главного меню телевизора. Назначение кнопок может изменяться в зависимости от различных режимов работы (см.соответствующие главы настоящего Руководства по эксплуатации).

<sup>(1)</sup> Назначение этих кнопок можно изменить. Описание относится к стандартной установке.

<sup>(2)</sup> В зависимости от настроек режима HbbTV поведение станции HbbTV (**System Settings** □ **Control** □ **more...** □ **HbbTV**).

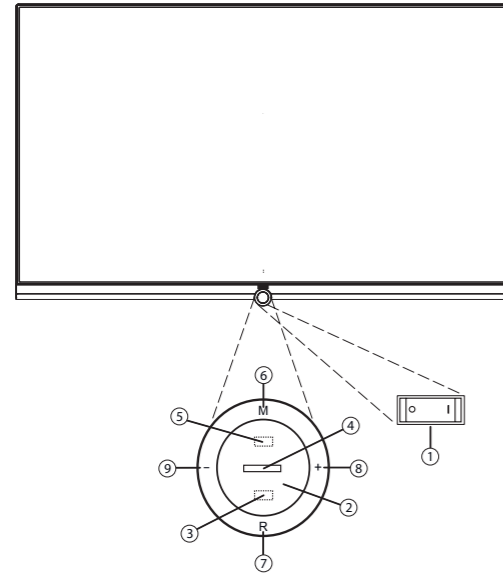

- ① **Выключатель питания:**  
Выключатель питания расположен в нижней части телевизора.  
**Всегда** переключать телевизор в режим ожидания перед выключением с помощью выключателя питания.
- ② **Кнопка Вкл./Выкл.**  
Включение из режима ожидания  
Выключение в режим ожидания
- ③ **Инфракрасный приёмник:**  
инфракрасный приёмник для приёма сигналов пульта ДУ.
- ④ **Индикация:**
- |  |                    |   |
|--|--------------------|---|
|  | белый:             | ожидание  |
|  | белый, переменный: | включение телевизора  |
|  | зелёный:           | телевизор включен   |
|  | красный:           | активна запись по таймеру   |
|  | синий:             | телевизор находится в режиме ожидания, выполняется фоновая операция (обновление данных EPG, обновление ПО или работает сервер потокового видео DR+) |

- ⑤ **Инфракрасный датчик:**  
При показе 3D-контента для управления 3D-очками **Loewe Active Glasses 3D** используется инфракрасный датчик.
- ⑥ **Кнопка M:**  
Телевизор в режиме ожидания: переключение в режим ТВ  
ТВ включен: увеличение громкости  
при прямом управлении телевизором: вверх ▲
- ⑦ **Кнопка R:**  
Телевизор в режиме ожидания: переключение в режим радио  
Уменьшение громкости  
при прямом управлении телевизором: вниз ▼
- ⑧ **Кнопка +:**  
Увеличение громкости  
при прямом управлении телевизором: вправо ►
- ⑨ **Кнопка -:**  
Уменьшение громкости  
при прямом управлении телевизором: влево ◀

### Подготовка пульта ДУ

#### Установка и замена батареек

Нажать на выпуклую стрелку, одновременно отодвигая крышку батарейного отсека вниз.  
Применять только защищённые от утечек щелочно-магниево-батареи микротипа LR 03 (AAA). Не применять батарейки различных марок, а также не использовать совместно старые и новые батарейки.  
Не подвергать батарейки воздействию избыточного тепла, солнечных лучей и т.п.  
При установке батареек соблюдать полярность + и -.



Если батарейки почти исчерпали свой ресурс после продолжительного использования, то телевизор выдаст предупреждение о необходимости замены батареек. Утилизировать использованные батарейки безопасным для экологии методом (см. Защита окружающей среды). После установки батареек закрыть крышку снизу вверх.

#### Настройка пульта ДУ для работы с телевизором



Нажать кнопку TV

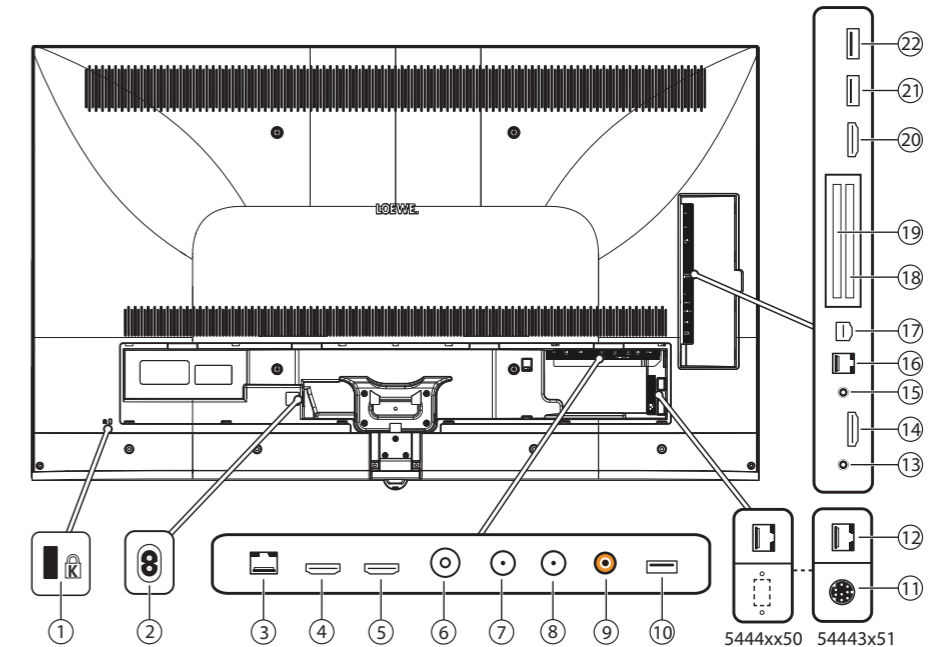

- (1) Слот для замка Kensington
- (2) **AC IN** – гнездо питания  
Гнездо – 220-240 В – 50/60 Гц
- (3) **LAN** – сетевое гнездо  
RJ-45 – Ethernet/Fast Ethernet
- (4) **HDMI 1 ARC** – Вход HMDI 1 (с Audio Return Channel)  
HDMI тип A 1.4b – Digital Video IN (4K@30Hz)/Audio IN/OUT
- (5) **HDMI 2** – Вход HMDI 2  
HDMI тип A 1.4b – Digital Video IN (4K@30Hz)/Audio IN
- (6) **ANT TV** – антенна/кабель аналог. /DVB-T/T2/DVB-C/C2  
Гнездо IEC – 75 Ом/5 В / 80 мА
- (7) **ANT SAT 1** – спутниковая антенна (Sat tuner 1) DVB-S/S2  
F socket – 75 Ом / 13/18 Ом / 500 мА
- (8) **ANT SAT 1** – спутниковая антенна (Sat tuner 2) DVB-S/S2  
F socket – 75 Ом / 13/18 Ом / 500 мА
- (9) **SPDIF OUT** – аудиовыход (цифровой)  
Соед. гнездо (оранжевое)
- (10) **USB 3.0** – порт USB  
USB Тип A – USB 3.0 (макс.900 мА)
- (11) **FEATURE KIT** – опция<sup>(1)</sup>
- (12) **DIGITAL AUDIO LINK** – выходы цифрового аудио (окружающего звука) – (RJ45)
- (13) **HEADPHONE** - гнездо наушников  
Гнездо 3,5 мм – Наушники 32-200 Ом
- (14) **HDMI 3** - Вход HMDI 3  
HDMI тип A 1.4b – Digital Video IN (4K@30Hz)/Audio IN
- (15) **AUDIO OUT** – аудиовыход (аналоговый) L/R (гнездо 3,5 мм)
- (16) RS-232C – Последовательный интерфейс<sup>(2)</sup> (RJ12)
- (17) AV – гнездо микро AV<sup>(2)</sup>  
Аудио/видеовход с адаптером Scart: Y/C (S-VHS/Hi8)  
CVBS (VHS/8 мм)  
RGB  
L/R
- (18) **COMMON INTERFACE** – CI-слот 1 (стандарт V1.3)
- (19) **COMMON INTERFACE** – CI-слот 2 (стандарт V1.3)
- (20) **HDMI 4 UHD** - Вход HMDI<sup>(3)</sup>  
HDMI тип A 2.0 – Digital Video IN (4K@60Hz)/Audio IN
- (21) **USB** – порт USB  
USB Тип A – USB 2.0 (макс.500 мА)
- (22) **USB** – порт USB  
USB Тип A – USB 2.0 (макс.500 мА)

<sup>(1)</sup> Опциональное подключение к индивидуальным, специфическим для отдельных стран вариантов телевизора.

<sup>(2)</sup> Адаптер доступен в качестве аксессуара у дилера.

<sup>(3)</sup> HDMI-источники с UHD-контентом должны подключаться к этому порту.

## Установка телевизора

### Опции монтажа/Примечания по установке

Установить с использованием входящей в комплект поставки опции. При этом учитывать соответствующие указания в Руководстве по монтажу.

Дилер Loewe может помочь с выбором других опций, более подходящих вашим потребностям.

Выбрать место для установки телевизора, защищённое от яркого света и попадания на экран солнечных лучей, т.к. отражения могут ухудшить качество изображения при просмотре.

В качестве расстояния для установки принимать 3-кратную величину диагонали (например, для SD-сигнала и телевизора с 40-дюймовым экраном выбрать расстояние около 3 метров). Для HD/UHD сигнала расстояние при просмотре можно уменьшить.

### Установка крышек

#### Крышки для заднего и боковых подключений

Для снятия задней крышки для кабелей потянуть за две ручки в нижней части крышки и снять её с телевизора.

Для установки крышки вставить ушки в верхнем крае крышки в соответствующие вырезы в задней панели и придавить крышку до закрытия с щелчком.

Боковую крышку телевизора также можно полностью снять. Для этого необходимо отвести настолько, насколько это возможно и аккуратно потянуть для открытия крышки.

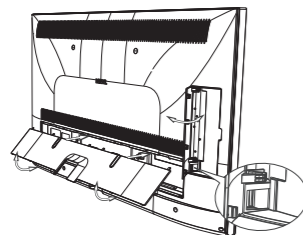

Крышка снимается с держателя и освобождает доступ к гнездам подключения. Для установки крышки на место просто придавить её до тех пор, пока она не зафиксируется.

Кабельный ввод соединяет области боковых и задних контактов. Таким образом можно провести кабели боковых подключений и проложить их вместе с задними кабелями подключения.

#### Фиксация кабелей

Для фиксации задних кабелей можно использовать липучки, входящие в комплект поставки.

Для модели Connect 40 это осуществляется путём фиксации на подставке (см. инструкции по монтажу подставки).

Для модели Connect 55 с кронштейном настенного монтажа WM67 нужно провести липучку через два отверстия в задней стенке.

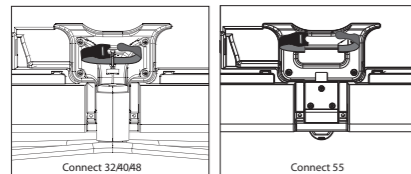

## Подключение телевизора

### Подключение к сети

Снять крышку гнезда подключения.

Подключить телевизор к розетке 220-240 В:

Кабельный ввод соединяет области боковых и задних контактов. Таким образом можно провести кабели боковых подключений и проложить их

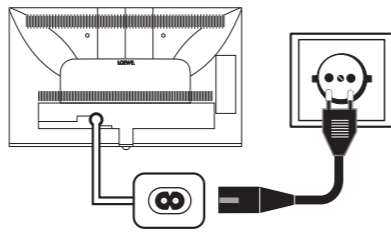

### Подключение антенн

Кабельная (аналоговая) / DVB-C / DVB-T антенна:

Вставить антенный кабель, подключить кабельную систему или комнатную антенну в антенное гнездо **ANT TV**.

Если вы хотите использовать аналоговые кабели / антенну DVB-C и DVB-T совместно, то следует использовать антенный переключатель (предлагается вашим дилером).

Спутниковая антенна DVB-S:

Если телевизор оборудован простым или двоянным спутниковым тюнером (входит в комплект апгрейда или преобразования), то становятся доступны гнезда **ANT-SAT** и **ANT-SAT2**.

В зависимости от используемой спутниковой системы подключить соединительный кабель от мульти-свитча или напрямую от LNC к гнездам **ANT-SAT** и **ANT-SAT2** телевизора соответственно.

При подключении телевизора к **кабельной антенне общего пользования DiSEqC** (согласно EN 50494) подключить гнездо **ANT-SAT** напрямую к соответствующему антенному гнезду **SAT**.

В случае однокабельной системы общего пользования DiSEqC требуется только один антенный кабель. Дальнейшее распределение сигнала по двум каналам приёма осуществляется встроенным в телевизор спутниковым тюнером.

При необходимости обратитесь к дилеру за консультацией.

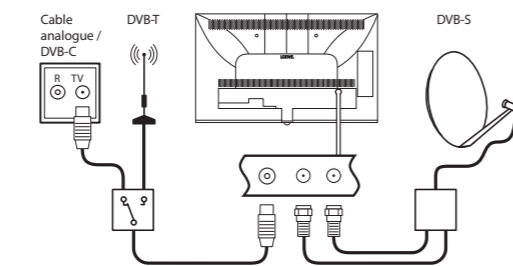

## Подключение телевизора к домашней сети

Вы можете подключить телевизор к домашней сети с помощью **проводного подключения** (Ethernet, Powerline) или, при наличии – с помощью беспроводного соединения (WLAN, wireless radio connection). За дополнительной информацией относительно подключения по сети напряжения (Powerline) просим обращаться к специалисту, рекомендованному дилером.

Ваш телевизор поддерживает стандарт UPnP AV для воспроизведения данных в домашней сети.

Вы можете вызвать Мастер сети для конфигурации сетевого адаптера (**System Settings** □ **Multimedia/Network** □ **Networking**).

Конфигурация сетевого адаптера – см.стр.114.

**И** ни в коем случае не допускать одновременного подключения телевизора **беспроводным способом** и с помощью проводного подключения к одной и той же сети, например, маршрутизатору, т.к. это может привести к серьезным неисправностям!

### Пример проводного подключения

Подключить гнездо локальной сети (LAN) вашего телевизора к маршрутизатору/роутеру вашей домашней сети с помощью сетевого кабеля (приобретается у вашего дилера).

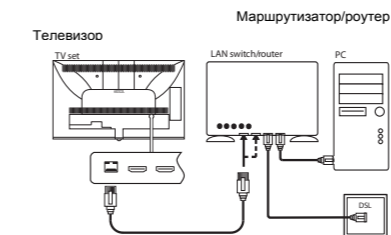

### Пример беспроводного подключения

Вы можете подключить телевизор к вашей домашней сети с помощью беспроводного радиосоединения посредством встроенной в телевизор антенны беспроводной сети WLAN.

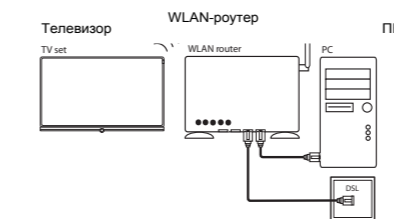

### Помощь в решении проблем конфигурации

Ввиду множества различных опций конфигурации в домашних сетях фирма Loewe не предоставляет поддержку аппаратных и программных средств персональных компьютеров, а также сетевых компонентов.

По вопросам конфигурации и технической поддержки сетевых подключений, носителей данных, ПО медиасерверов, а также сетевых устройств, например, маршрутизаторов, просим обращаться к администратору вашей домашней сети и/или специалисту-дилеру.

## Включение/выключение телевизора

### Включение телевизора в режим ожидания

Нажать выключатель питания, расположенный в нижней части телевизора.

Индикатор на панели управления загорается белым цветом. Телевизор переходит в режим ожидания (standby mode).

### Включение/выключение телевизора на панели управления



Для включения телевизора в режим работы или выключения в режим ожидания нажимать кнопку расположенную на верхней части телевизора в течение приблизительно 2 секунд.

**И** После включения телевизора требуется несколько секунд для обработки следующих команд (исключение: Режим Quick Start, см.ниже). Ваш телевизор готов к работе как только индикатор статуса на панели управления загорается зелёным цветом.

### Включение телевизора с помощью пульта ДУ

Нажать кнопку **on/off**.



или кнопку **TV**. Происходит вызов последней посматриваемой станции.



или **цифровые кнопки 1-9**. Происходит вызов соответствующей станции.

**И** После включения телевизора требуется несколько секунд для обработки следующих команд (исключение: Режим Quick Start, см.ниже). Ваш телевизор готов к работе как только индикатор статуса на панели управления загорается зелёным цветом.

### Выключение телевизора с помощью пульта ДУ (Ожидание)

Нажать кнопку **on/off**.



**И** Перед выключением телевизора из розетки рекомендуем переключить его в режим ожидания.

### Выключение телевизора и подключённых дополнительных устройств (ожидание системы)

Нажимать кнопку **on/off** в течение более продолжительного времени. Телевизор и все устройства с поддержкой СЕС, подключённые к порту **HDMI** переключаются в режим ожидания (ожидание системы).

### Режим Quick Start

Если включен режим Quick Start и телевизор включается из режима ожидания, то телевизионное изображение отображается немедленно, без задержки. Вы можете указать время, в котором устройство будет находиться в режиме Quick Start. Просим учесть, что в этом случае расход электроэнергии увеличится.

Режим Quick Start доступен в меню (**System Settings** □ **Control** □ **Quick start Mode**).

**И** Установка по умолчанию для режима Quick Start: **off** (выкл.)

## Общая информация об эксплуатации

Приведём описание важнейших кнопок для навигации. Номера в тексте относятся к иллюстрации с изображением пульта ДУ на странице 9.

**Стрелки** (22) используются для навигации в меню и списках телевизора, а также для выбора пунктов меню. Они расположены в середине пульта ДУ в круге вокруг кнопки ОК (11). Далее в тексте настоящего Краткого руководства они будут представлены следующим образом:



Выбрать нужный пункт.

Кнопка **ОК** (11) используется для подтверждения выбора, для вызова выделенного пункта меню, а также для открытия списка станций. В настоящем Кратком руководстве инструкции для этой кнопки выглядят следующим образом:



Нажать **ОК** для подтверждения.

С помощью **цифровых кнопок** на пульте ДУ (29) осуществляется прямой ввод каналов программ и страниц телетекста. Кнопка **0** используется для открытия опций AV. В настоящем Кратком руководстве ввод с помощью цифровых кнопок показан следующим образом:



Прямой ввод канала программы.

Цифровые кнопки также используются для ввода текста (см. Ввод символов с помощью пульта ДУ на стр.19).

Режим просмотра **Home** содержит главную страницу для всех режимов работы телевизора. Для вызова страницы **Home** используется кнопка **HOME** (27).



**HOME:** Вызов режима просмотра **Home**.

Кратковременное нажатие кнопки **BACK** (24) используется для перехода на один уровень вверх в меню. Продолжительное нажатие кнопки **BACK** используется к закрытию всех всплывающих меню. Пример применения кнопки **BACK** в настоящем Кратком руководстве.



**BACK:** Завершение ввода текста и выход из окна ввода.

Если кнопке не назначена функция, то для индикации этого используется символ  выше справа.

## Структура экрана меню

В основном структура различных меню одинакова, независимо от того, является ли это меню меню мастера, меню медиаконтента или меню настройки. Структура поясняется с помощью трёх различных экранов.

Функции этих экранов меню более подробно пояснены в следующих разделах.

### Структура экрана: Мастер

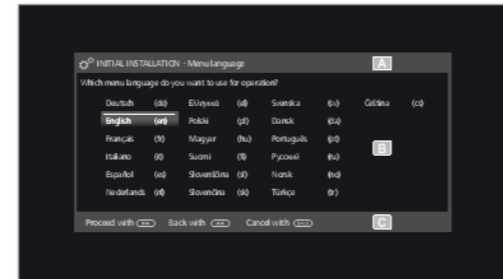

- (A) Строка заголовков с названием мастера и текущим этапом действия.
- (B) Выбранные пункты, номера которых могут быть различными в зависимости от этапа действия.
- (C) Нижняя строка с указанием имеющихся опций управления. При необходимости также приводятся инструкции и информация.

### Структура экрана: Представление медиаконтента (пример: аудиоплеер)



- (A) Заголовок с названием альбома / подкаталога.
- (B) Пункт меню Back для выхода из меню или перехода к предыдущему пункту меню.
- (C) Выбор альбома или композиции.
- (D) Шкала времени.
- (E) Нижняя строка с различными символами управления воспроизведением.

## Структура экрана: Настройка (пример: изображение)







- (A) Выбранная функция в режиме Home (здесь: настройки системы)
- (B) Меню режима Home **System settings** с выбранным пунктом меню **Picture**.
- (C) Фокусировка пунктов меню **Picture** на **3D**.
- (D) Текст подсказки для выбранного пункта меню **Picture > 3D**

### Навигация: Выбор элементов (пример: вывод вспомогательной информации на экран)

Выделение цветом и тем самым выбор символов/ элементов или пунктов меню на экране осуществляется с помощью стрелок на пульте ДУ. Таким образом всегда видно, где именно вы находитесь. Выбранным считается элемент, над которым отображается горизонтальная линия (маркер).



- (A) Выбираемые элементы / пункты меню.
- (B) Текущий выбранный язык выделен белым цветом.
- (C) С помощью стрелок     установить маркер на нужный пункт.

**I** В некоторых меню для подтверждения выбора пункта меню требуется нажать кнопку **ОК**.

## Ввод символов с помощью экранной клавиатуры

Для некоторых функций, например, для веб-адресов (URL) в браузере или при переименовании архивных записей необходим ввод букв или символов. Для ввода текста используется экранная клавиатура.

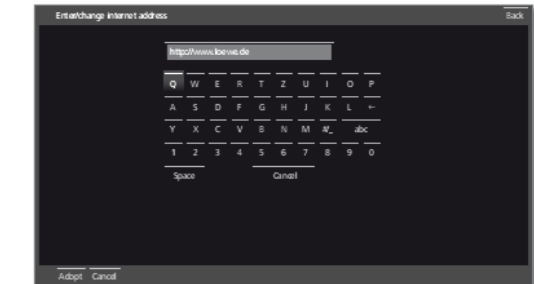

выделить символ / кнопку на экране

**ОК** нажать для подтверждения.

Для выбора специального символа выбрать область #\_ несколькими кратковременными нажатиями

Для завершения ввода:

    выделить **Adopt**,

подтвердить нажатием **ОК**.

## Ввод символов с помощью пульта ДУ

Альтернативным способом ввода является ввод с помощью пульта ДУ (как в мобильных телефонах).



Выбрать поле ввода.

Под первой буквой названия отображается строка с указанием текущего положения.





 Переход при вводе на одну позицию вправо (также для пробелов)

 Переход при вводе на одну позицию влево

Ввести символы последовательно один за другим. При вводе с помощью пульта ДУ вводить так же, как при вводе символов на мобильном телефоне (0-9), нажимать кнопки до тех пор, пока не будет отображен нужный символ. Доступны буквы нанесены на отдельные цифровые кнопки.

Кнопка	Символ (верхний регистр – нижний регистр)
1	[пробел] 1
2	ABC2AÆAAAÁÀÇÇÇabc2äæååääááççç
3	DEF3ÉÊËËËËËÉd e f é ê ë ì ï ð
4	GHI4IÏIÏIÏIÏIÏi i i i i i i i i i i i i i
5	JKL5 -jkl5
6	MNO6ÖOE0000000-mno6ñññoeöóóóóó
7	PQRS7ß-pqrs7ß
8	TUV8ÜÜÜÜÜÜÜ-tuv8úúúúúúúúúúú
9	WXYZ9-wxyz9
0	.0/_ :+ , ; ? ! = & # % ~ @ \$ * ' ( ) ^ { } [ ] < > " ^

Для завершения ввода:

    выделить **Adopt**,

подтвердить нажатием **ОК**.

## Назначение кнопок

На экране может быть отображено пояснение основных кнопок, которые могут быть использованы в настоящий момент. Доступность пояснения кнопки зависит от текущей активной ситуации.

**INFO** Продолжительное нажатие кнопки **INFO**: отображение назначения кнопки.



**INFO** или **BACK**: Скрыть индикацию назначения кнопки.

## Обозначение символов

На страницах экранов с символами управления в нижней строке при выборе символа может быть отображено пояснение функции.



## Автоматическая информация о меню

Автоматическая информация о меню содержит информационный текст о выбранном пункте меню, соответствующий экранной индикации, который может быть полезен при эксплуатации телевизора.

**i** На экране телевизора отображается информационный дисплей.



**INFO** Заводская установка соответствует автоматическому отображению информации для каждого пункта меню. В этом случае нажатием кнопки **INFO** можно временно убрать информационный текст.

## Постоянная индикация часов

Часы могут отображаться постоянно и будут видны всегда, независимо от другой индикации.

Настройка постоянной индикации часов в меню Home: **System Settings**  $\square$  **Control**  $\square$  **more...**  $\square$  **On-screen displays**.

## Эксплуатация без пульта ДУ

## Регулировка громкости



## Включение/выключение радио или переключение в режим радио

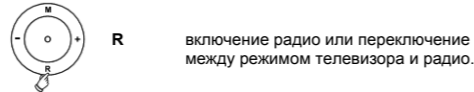

## Вызов прямого управления на телевизоре

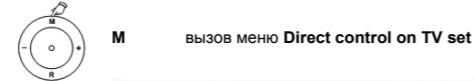

**R** прокрутка вниз  
**M** прокрутка вверх  
**-** прокрутка влево  
**+** прокрутка вправо, утверждения установок, подтверждение

## Скрытие всей индикации

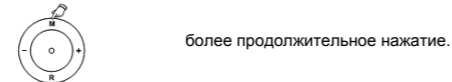

## Пояснение настроек:

Operating mode	Переключение между режимом телевизора и радио.
Station selection	Вызов выбора станции
AV selection	Выбор аудио-видеоинтерфейса.
3D	Вызов установок 3D.
Contrast	Установка контрастности. Энергопотребление телевизора напрямую зависит от установленного здесь значения.
Picture format	Установка формата изображения.
Service	<b>i</b> Пункт меню <b>Service</b> предназначен только для сервисных целей и только для дилеров.

## Мастер первой установки

## Первая установка после первого включения

Этот мастер включается автоматически после первого включения телевизора, но может быть вызван в любой момент вручную.

**i** Если включён родительский контроль, то перед повтором первой установки необходимо ввести код доступа.

## Программа мастера первой установки

Программа работы мастера первой установки зависит от выбранных установок.

Language  
(Язык)



**Выбрать нужный Menu Language.**  
Выбор языка пользователя является первым этапом работы мастера первой установки. Затем следует просто выполнять указания, отображаемые на экране телевизора.

**Перейти к следующему шагу.**



Energy efficiency  
(Энергоэффективность)

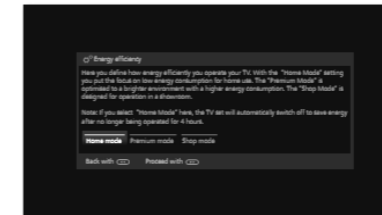

**Выбрать Energy efficiency**  
Выбор требуемый тип энергоэффективности при эксплуатации телевизора. Значение контрастности (и тем самым яркости обратной подсветки) адаптируется и автоматический диммер (регулятор затемнённости) включается или выключается в зависимости от установки.

Energy efficiency  
(Энергоэффективность)

## Home mode:

Основным фактором для домашнего пользования является пониженное потребление энергии. Автоматический диммер включается.

## Premium mode:

Этот режим оптимизирует установки для более освещённой среды при высоком потреблении энергии. Автоматический диммер выключается.

Использование этой установки энергоэффективности затем необходимо снова подтвердить.

## Shop mode:

Настройки изображения устанавливаются для работы в презентационных помещениях (магазинах). Автоматический диммер выключается. При уменьшении яркости в помещении энергопотребление не снижается. Использование этой установки энергоэффективности затем необходимо снова подтвердить.

**i** Установки режима могут быть изменены впоследствии в меню телевизора **System settings Control**  $\square$  **Energy efficiency**.



**Перейти к следующему шагу.**

Location of TV set  
(Расположение телевизора)

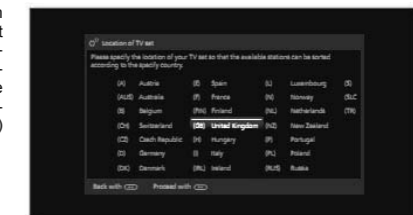

**Выбрать Location of TV set.** (в качестве параметров по умолчанию принимаются национальные параметры). Для некоторых стран (например, Австралии) отображается

экран, в котором можно выбрать штат/территорию, в которой будет эксплуатироваться телевизор).



**Перейти к следующему шагу.**

Выполнить инструкции на экране для следующих шагов. С выбором расположения вступают в силу специальные настройки для конкретной страны. В большинстве случаев можно подтвердить заранее установленные параметры.



## Меню Home

Режим **Home** содержит главную страницу для перехода во все режимы работы телевизора.

В списке опций, указанных слева на странице Home, предусмотрены доступ к телевизору, видео, аудио/радио, фото и Интернету.

Пункт **System settings** предоставляет доступ к дополнительным функциям и дают возможность настройки телевизора.

В правой части экрана отображается избранное в зависимости от выбранного режима работы (см. также правую колонку) и доступных источников.

- 1 Количество доступных для выбора пунктов зависит от оборудования телевизора, сетевого подключения, доступных медиа/медиасерверов и подключённых гаджетов.

### Вызов режима Home

**HOME:** Вызов экрана Home.

HOME



выбрать пункт меню/избранное  
OK вызвать пункт

### Описание отдельных пунктов/функций:



**Home:** В пункте **Home** приведены избранное для всех разделов.



**TV:** Используется для доступа к избранному режиму телевизора и различным источникам, наподобие списка станций, EPG, таймеру. Дополнительная информация приведена в главе **Телевизор**.



**Video:** Пункт **Video** предоставляет доступ как к видео, записанному на локальных носителях (USB-носителях, в домашней сети), так к видео, находящемуся в Интернете. Дополнительная информация приведена в главе **Видео**.



**Audio/Radio:** Пункт **Audio/Radio** обеспечивает поиск музыкальных файлов на локальных дисках и USB-носителях, а также аудио, транслируемого по спутниковому стандарту DVB и Интернет-радио. Дополнительная информация приведена в главе **Аудио/Радио**.



**Photo:** Пункт **Photo** обеспечивает просмотр на экране телевизора фотографий, хранящихся на локальных носителях. Дополнительная информация приведена в главе **Фото**.



**Web:** Доступ к мультимедийному контенту в Интернете (MediaNet), а также к качественному веб-браузеру. Дополнительная информация приведена в главе **Web**.



**System settings:** В пункте меню **System settings** предусмотрено меню конфигурации телевизора, например, настройки для фото, аудио, подключений и аудиокомпонентов. Описание настроек системы приведено начиная со стр.40.

## Home – Избранное

Избранное отображается в правой части экрана в соответствующих режимах работы.

Избранное можно определить в режимах работы телевизора. При выборе **Home** отображаются элементы избранного для всех режимов работы.

- 1 После первой установки в качестве избранного автоматически формируется список телестанций, ссылок на онлайн-ресурсы и радиостанций, применяемый при работе телевизора при посещении Интернет-ресурсов.

### Формирование Избранного

В режимах работы телевизора с помощью пульта ДУ можно определить текущий объект (станцию, аудиофайл, фотографию и т.п.) в качестве Избранного (favourite). Объекты добавляются на страницу **Home** и размещаются в конце списка.



Включить объект в Избранное.

Если в списке избранного больше объектов, чем может быть отображено на одной странице, то для индикации этого используются прямоугольные символы в верхнем правом углу страницы Home. Пример:



Список объектов Избранного состоит из трёх страниц. В текущий момент отображается первая страница из них.



**P+/P-** Прокрутка списка страниц.

## Редактирование Избранного

Сохранённые объекты списка Избранное можно редактировать на странице **Home**. Можно изменять порядок объектов в списке, а также удалять объекты из списка.



Включить объект в Избранное.

Если в списке избранного больше объектов, чем может быть отображено на одной странице, то для индикации этого используются прямоугольные символы в верхнем правом углу страницы Home. Пример:

← → ↑ ↓ выделить нужный объект



**MENU:** изменить объект

Переместить или удалить объект (см. ниже).

### Перемещение Избранного



← → ↑ ↓ переместить объект в новое положение



**BACK:** Завершение процедуры.

### Удаление Избранного



**TEXT:** Удалить выделенный объект из Избранного.



**BACK:** Завершение процедуры.

## Меню Home - Источники

Справа от пунктов избранного, если таковые определены, находится окно выбора источников в отдельных режимах работы.

В зависимости от режима работы источниками могут быть, например, различные списки станций (аналоговые, DVB-T, DVB-C, DVB-S, AV, расширенный список станций), DVB-радио, интернет-радио, список таймера, MediaNet, внешние USB-накопители, медиасерверы в сети или DR+ архив на внутреннем жёстком диске.

## Телевизор

В режиме телевизора, который можно выбрать на странице **Home**, предусмотрена возможность выбора основных функций телевизора. В режиме телевизора, например, доступны функции PIP, EPG, а также HbbTV (Hybrid broadcast broadband television, Гибридное широкополосное трансляционное телевидение). С помощью списка функций возможен вызов дополнительных опций и установок, применимых в режиме телевизора.

## Настройка громкости

### Включение/выключение звука



Выключение звука.

Выключение звука: Снова нажать кнопку или установить громкость **V+**.

### Настройка громкости



**V+/V-** увеличение/уменьшение громкости. Шкала регулировки громкости звука отображается в правом верхнем углу.

- 1 Индикацию шкалы регулировки громкости можно отменить в пункте меню **System settings** □ **Control** □ **more...** □ **On-screen displays**.

## Выбор станции

### Выбор станции с помощью P+/P-

При использовании функции мгновенного переключения каналов Instant Channel Zapping можно осуществлять быстрый выбор станций. В этой функции для предварительного выбора следующих станций в фоновом режиме используется второй тюнер. Ввиду этого предварительного выбора можно переключиться на этот канал за очень короткое время.

- 1 Во время использования цифрового рекордера DR+ (функция тайм-шифт, архивная запись, мультизапись) или в режиме PIP функция Instant Channel Zapping недоступна. Переключение осуществляется с "нормальной" скоростью.
- 1 При работе с закодированными станциями функция Instant Channel Zapping работает с ограничениями.



**P+/P-** Переход к следующей/предыдущей станции.

На экране телевизора кратковременно отображается номер и название станции, а также название программы. Кроме того, отображается статус с данными времени и даты и символы, связанные с программой.

- 1 Описание символов дисплея статуса приведено в главе Телевизор в разделе **Индикация статуса**.

### Выбор станций с помощью цифровых кнопок



**1-значные станции**

Удерживать нажатой **цифровую кнопку** в течение одной секунды, переход на станцию осуществляется немедленно.

или:

Кратковременно нажать **цифровую кнопку**, переход на станцию осуществляется через 2 секунды (изменяется немедленно в случае сохранения до 9 станций).



**2-значные и 3-значные станции**

Кратковременно нажать первую (и вторую) **цифровую кнопку**.

Удерживать последнюю **цифровую кнопку** в течение одной секунды, переход на станцию осуществляется немедленно.

или:

Кратковременно нажать все **цифровые кнопки**, переход на станцию осуществляется через 2 секунды (изменяется немедленно в случае сохранения до 99 или 999 станций).



**4-значные станции**

Нажать все четыре **цифровые кнопки**, переход на станцию осуществляется немедленно.

- 1 Если вы выбрали незанятую ячейку памяти, то осуществляется переход на следующую доступную станцию.

### Выбор станции из списка станций



При нормальной работе телевизора без иной индикации:  
Вызов списка станций.



выделить станции.  
Вызов выделенной станции.

### Изменение списка станций



При нормальной работе телевизора без иной индикации:  
Вызов списка станций.  
Вызов общего вида списков станций.

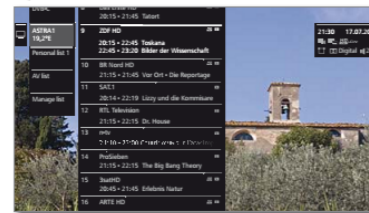

выделить нужный список.  
Список станций будет изменён в соответствии с выбором. Список сохраняется автоматически.  
Перейти к новому выбранному списку.

### Пояснения к спискам станций:

Количество и названия возможных списков станций зависят от доступных источников сигналов (антенны, телевизионные сети приёма и т.п.)

ASTRA LCN	В списке станций отображаются только станции от выбранного источника/сети приёма.
Analogue	Станции (каналы), принимаемые от всех доступных источников, отображаются в этом списке.
DVB-C	
DVB-T	
AV list	В этом списке станций отображаются только аудиовидеовходы.
Personal list	В списке станций отображаются только станции из выбранного личного списка. Название списка можно изменить.
Manage list	Вызов меню редактирования списка станций ( <b>System settings</b> □ <b>Stations</b> □ <b>Station lists TV</b> ).

### Выбор станций с помощью расширенного списка станций



При нормальной работе телевизора без иной индикации:  
Вызов списка станций.  
Вызов списка станций.



Р+/Р- Постраничная прокрутка списка станций.



↑ ↓ ← → отметить станции  
возможна прокрутка списка станций



OK вызов выделенной станции



Для сортировки по номерам: Ввести номер канала. Маркер переместится на выбранную станцию. Выделенная станция отображается в виде пиктограммы.

OK вызов выделенной станции



или:  
Для сортировки по алфавиту: Ввести первую букву (начальную, см. также стр.12). Будет отображена первая станция для введённой буквы.



↑ ↓ ← → отметить станции

OK вызов выделенной станции

### Опции применения фильтров и сортировки в расширенном списке станций

С помощью кнопок, расположенных в нижней строке экрана, можно применять фильтры и сортировать список станций по различным критериям.

0...9	Сортировка списка станций по номерам.
A...Z	Сортировка списка станций по алфавиту.
Searching	Целевой поиск станций. Название станций вводится с помощью сенсорного экрана. Порядок ввода описан в разделе <b>Общая информация об эксплуатации</b> .
All sources	В этом пункте можно указать, следует ли формировать список станций из всех источников или только от индивидуальных источников/сетей приёма (DVB-C, DVB-S, DVB-T, аналоговой сети).
All stations	В этом пункте можно указать, следует ли формировать список станций из всех станций ( <b>All stations</b> ), <b>HD</b> -станций, заблокированных ( <b>locked</b> ) станций, зашифрованных ( <b>scrambled</b> ) станций, незашифрованных и станций с защитой CI+.

### Выбор станций с помощью личных списков

В телевизоре предусмотрено сохранение до шести личных списков (например, для различных пользователей). В каждом личном списке может быть сохранено до 99 станций.



Существующий личный список (создание нового личного списка в пункте **Manage list** □ **New personal list**).



При нормальной работе телевизора без иной индикации:  
Вызов списка станций.  
Открыть страницу списков станций.



↑ ↓ выделить нужный список.  
Список станций будет изменён в соответствии с выбором. Список изменяется автоматически.

▶ Переход в только что выбранный список.

↑ ↓ выделить нужный список.

OK вызов выделенной станции.  
или



Выбор станции непосредственно с помощью **цифровых кнопок**.

### Пояснение к символам, следующим за названиями станций:

	Заблокированная станция
	HDTV-станция
	Станция DVB-T (цифровое ТВ через антенну)
	Станция DVB-C (цифровое ТВ по кабелю)
	Станция DVB-S (цифровое ТВ через спутник)
	Закодированная станция

### История

Недавно выбранные станции сохраняются в Истории.

При нормальной работе телевизора без иной индикации:

**Жёлтая кнопка:** Вызов Истории.



↑ ↓ Выбрать станцию.  
OK вызов выделенной станции.

## Индикация статуса

**I** В обычном режиме телевизора без иной индикации.

INFO

**INFO:** Отображение индикации статуса.



В левом верхнем углу отображается выделенное поле с номером и названием станции, продолжительность транслируемой в настоящее время программы (при наличии соответствующей информации) и название программы. На шкале (при наличии таковой) отображается ход трансляции текущей программы. При наличии информации о текущей программе её можно вызвать повторным нажатием кнопки **INFO**.

Дополнительно для DVB-станций в соседнем поле справа отображается информация о следующей программе.

В поле в верхнем правом углу отображается время и, в зависимости от DVB-станции и наличия, дополнительная информация в виде символов (см. правую колонку).

В нижнем правом углу отображается окно с описанием кнопок. Автоматическую индикацию назначения кнопок можно выключить с помощью меню **System settings** **Control** **more...** **On screen displays** **Key explanation**.

При продолжительном нажатии кнопки **INFO** описание кнопки отображается независимо от индикации статуса (см. пункт **Обозначение кнопок** в главе **Экранное меню**).

Индикация состояния отображается автоматически при каждом переключении каналов.

Строка статуса автоматически исчезает по истечении времени отображения.

Для удаления индикации статуса вручную до истечения времени отображения следует нажать кнопку **BACK**.

## Пояснение к символам индикации статуса:

Общие символы:

- Доступен выбор языка/аудио
- Доступны субтитры
- Выбор канала для многоканальных провайдеров
- 3D-программа
- HDTV-программа
- Для станции активен режим HbbTV

## Пояснение к символам индикации статуса (продолжение):

Транслируемый аудиосигнал:

- Mono Аналоговый монофонический сигнал
- Dual channel Аналоговый сигнал с 2-мя источниками звука (Sound1/Sound2)
- 1+1 Цифровой сигнал с 2-мя источниками звука (Sound1/Sound2)
- Stereo Аналоговый стереосигнал
- Stereo (AAC+) Стереосигнал (HEAAC)
- Digital Звук Dolby Digital (DD)
- Digital+ Звук Dolby Digital+ (DD+)
- Digital (AAC+) Звук Dolby Digital AAC+ (HAAC)
- TrueHD Звук Dolby Digital True HD
- dts Звук dts (Digital Theater System)
- dts HD Звук dts HD
- MPEG Звук формата MPEG
- PLII Звук Dolby Pro Logic II
- VS Ref Звук с виртуальными динамиками Dolby Virtual Speaker Reference display
- VS Wide Звук с виртуальными динамиками Dolby Virtual Speaker Wide display

Транслируемые аудиоканалы:

- DD / dts 1.0 / mono
- DD / dts / MPEG 2.0
- DD / dts / 3.0
- DD / dts / 4.0
- DD / dts / 5.0
- DD / dts / 2.1
- DD / dts / 3.1
- DD / dts / 4.1
- DD / dts / 5.1

Выбранный аудиорежим:

- Воспроизведение центрального звука или моно (левый/правый).
- Воспроизведение центрального звука (левый/правый стерео)
- Воспроизведение переднего и центрального звука.
- Воспроизведение переднего и кругового звука.
- Воспроизведение переднего, кругового и центрального звука.
- Воспроизведение аудио с аудиопроектора.
- Воспроизведение аудио с помощью динамиков, подключённых к внешнему усилителю

**I** Если количество динамиков указано в скобках, то аудио отсутствующих динамиков передаётся существующими динамиками (виртуально). Для виртуального воспроизведения звука активизируется режим Dolby Virtual Speaker (VS mode), разработанный Dolby.

## Список функций

Список функций содержит настройки и дополнительные опции. Краткое описание отдельных пунктов списка приведено ниже.

**I** Список функций можно открыть непосредственно в режиме телевизора или через список функций. В зависимости от этого некоторые пункты меню могут быть недоступны.

MENU

В режиме телевизора  
**MENU:** Вызов списка функций.



или



OK Вызов списка функций.

Вызов списка функций.

Выделить функцию.

## Пояснение к символам в списке функций:

- Открыть расширенный список станций **Expanded station list**.
- Вызвать Мастер электронного справочника программ **EPG**.
  - I** Этот пункт меню отображается только в том случае, если мастер EPG ещё не был вызван.
- Вызов **Language / sound**. Доступные аудиоформаты и их наименования зависят от транслируемой программы.
  - I** Этот пункт меню отображается только в том случае, если имеется несколько языков/аудиодорожек.
- Вызов выбора субтитров **Subtitles**.
  - I** Этот пункт меню отображается только в том случае, если имеется субтитры.
- Открытие диалога для программирования записи **Recording**.
- Вызов режима аудио (количество динамиков).
- Вызов настроек аудио (**Sound settings**).
- Вызов и настройка громкости наушников **Headphone volume**.
- Вызов настроек изображения **Picture settings**.
- Включение режима **PIP** (картинка в картинке).
- Перемещение изображения вверх/вниз по вертикали.
- Выключение экрана
  - I** Этот пункт меню отображается только в случае, если активен режим DVB-радио, Интернет-радио или AV-источник.

## Пояснение к символам в списке функций (продолжение):



Добавить текущую станцию в Избранное (**Favourite**) на странице **Home**.

A-Z

Изменение порядка сортировки **Sorting**. Переключение между сортировкой по номерам и по алфавиту.



Вызов **Edit station list**. Удаление станций, изменение порядка станций, восстановление удалённых станций.



Вызов **Store stations**. Добавление текущей станции в список избранного.

**I** Этот пункт меню отображается только в том случае, если имеется по меньшей мере один список избранного

## AV-список

## Выбор AV-источника через список AV



**I** В нормальном режиме телевизора без другой индикации.

Открыть список станций **AV list**.



Выбрать нужное подключение.

OK Переключиться.

Если на выбранном аудиовидеоисточнике присутствует сигнал (изображение), то оно будет видно.

При выборе **VIDEO** происходит переключение на кабельный аналоговый канал **E36**. Телевизор отображает сигнал провайдера через антенну.

## Только воспроизведение аудиосигнала от AV-источника (экран выключен)

Для воспроизведения только звука с подключённого медиаплеера (например, MP3-плеера) необходимо выбрать AV-источник таким образом, чтобы экран выключился.

**I** Выключение экрана приводит к экономии электроэнергии при работе телевизора.

Открыть список станций **AV list**.



Выбрать нужное подключение.

OK Нажимать в течение не менее двух секунд.

**Выбор источника AV с помощью списка станций**

**I** В обычном режиме телевизора без иной индикации.



- OK** Вызов списка станций.
- ◀ Вызов экрана списка станций.
- ▼ ▲ Выделить список AV. Отображается список AV.
- ▶ Войти в список AV.
- ▼ ▲ Выделить нужный источник AV.
- OK** Переключиться на источник AV.

**Электронный справочник программ - EPG**

EPG означает Electronic Programme Guide (Электронный справочник программ), который обеспечивает вывод на экран информации о программах. Эта система, как и бумажная программа, помогает ориентироваться в текущих программах. Кроме того, программы можно отсортировать по темам, сохранить в памяти, а также можно запрограммировать запись.

**I** Если вызван личный список, то в списке программ отображаются программы станций только из личного списка.

**Включение/выключение EPG**



**EPG:** Включение/выключение отображение EPG.

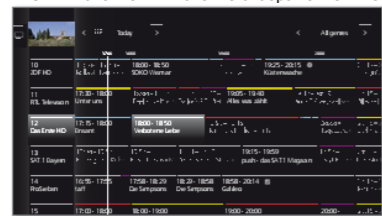

**I** Электронный справочник программ (EPG) доступен только для станций цифрового телевидения DVB.

**I** При первом вызове EPG помощник позволит вам выполнить все необходимые установки.

**I** В зависимости от количества станций, выбранных для EPG получение информации о программе может занять некоторое время.

**Функционирование EPG**

В левом столбце отображается список станций активного текущего выбранного списка (личного списка, всего списка станций). С помощью экранных кнопок в заголовке EPG можно выбрать день просмотра программы и установить фильтр программ в соответствии с жанром.



**INFO:** кратковременное нажатие: отобразить контекстную информацию с указаниями по работе продолжительное нажатие: отобразить пояснение кнопок



Прокрутка в списке станций.



постраничная прокрутка списка станций.



**Кнопка RECORD:** Программирование записи выделенной программы в назначенное время.



**MENU:** Переход в заголовок.



Выделить дату или жанр.



Подтвердить изменения.



**MENU:** Переход от даты к жанру или от жанра к списку станций.

**Настройка списка программ EPG**

**I** Выбор осуществляется в верхней части, спецификациях, если нет — нажмите кнопку **MENU**.



Выделить дату или жанр.



Подтвердить изменения.

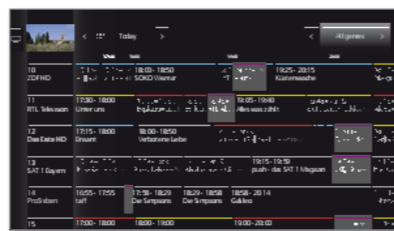

**Пример** Если вы хотите найти новую программу новостей, то в жанре следует выбрать news. Выделяются программы новостей.



**PIP:** Переключение между стандартным и компактным видом.

**Вызов дополнительной информации о программах**



**INFO:** Вызов подробной информации.

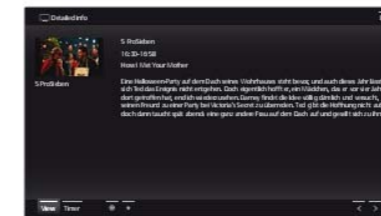

Если о выбранной программе имеется дополнительная информация, то она будет отображена здесь. Дополнительная информация об отображаемой программе приведена в нижней строке.

- Viewing** Просмотр выбранной телепрограммы
  - I** Пункт меню доступен лишь в том случае, когда выбранная программа транслируется.
- Memorising** Запомнить программу для последующего просмотра / прослушивания. Вызов дополнительной информации – см. правый столбец.
  - I** Пункт меню доступен лишь в том случае, когда трансляция выбранная программа ещё не началась.
  - I** В зависимости от установок телевизор может автоматически включаться из режима ожидания.
- Deleting memos** Для запоминаемых программ можно также удалить примечание.
- Timer** Вызов списка таймера.
  - I** Программирование запись выбранной программы.
- (Recording)** Программирование записи выбранной программы.
  - I** Программирование записи выбранной программы. Кроме того, включение программы в список избранного режима **Home**.
- (Favourite)** Программирование записи выбранной программы. Кроме того, включение программы в список избранного режима **Home**.

**Пояснение цветов в EPG**

Цветные ярлыки служат для указания жанра той или иной программы. При включении фильтра с выбором жанра в заголовке программы выбранного жанра выделяются.

- Фильмы
- Новости
- Шоу
- Спорт
- Детские программы
- Музыка
- Искусство
- Социальные программы
- Образование
- Хобби
- Серии

**Сохранение программы с помощью EPG**

В телевизоре предусмотрено сохранение программы, которая ещё не началась. Для сохранённых программ на экране телевизора будет введён запрос ввода начала программы, если необходимо переключение канала или включение телевизора из режима ожидания, если эта опция была активизирована в настройках **System settings** в пункте **Control more** **EPG**.



Выделение нужной программы.

выделить **Memorise**.

**OK** Сохранение программы.

В электронном справочнике программ (EPG) символ сохранения устанавливается после названия программы

**Запись программ с помощью EPG**



Выбрать программу для записи.



**REC:** Запрограммировать запись.

При необходимости настроить данные таймера (например, каталог, начало, окончание, тип записи).



Выбрать **Record station**.

**OK** Подтвердить.

В EPG после названия программы отображается символ

**“Картинка в картинке” (PIP, Picture in Picture)**

Одновременное отображение двух различных изображений называется термином “Картинка в картинке” (PIP, Picture in Picture).

**Включение и выключение режима PIP**



**PIP:** Показать/убрать PIP.



**I** Смена изображения и выбор станции ограничены во время записи. Одновременное отображение двух каналов с помощью аналогового кабельного ТВ невозможно.

Руководство по эксплуатации  
Телевизор  
PIP / Телетекст

### Выбор станции для окна PIP

- I** Рамка окна зелёного цвета, если нет, то необходимо нажать **зелёную кнопку**.  
Выбрать станцию с помощью обычной процедуры выбора (см. главу Телевизор, п. Выбор станции).

### Выбор станции для основного изображения

- I** Рамка белого цвета, если нет, то необходимо нажать **зелёную кнопку**.  
Выбрать станцию с помощью обычной процедуры выбора (см. главу Телевизор, п. Выбор станции).

### Функции цветных кнопок

- I** Рамка окна зелёного цвета, если нет, то необходимо нажать **зелёную кнопку**.



**Жёлтая кнопка:** Переключение между основным изображением и окном PIP.

**Синяя кнопка:** Начать/завершить Сканирование PIP в окне PIP.

### Настройки PIP

Размер окна PIP можно определить в меню **System settings** в пункте **Control** **more...** **PIP**.

Функции и настройки можно также выполнить в меню PIP.

- I** Рамка окна зелёного цвета, если нет, то необходимо нажать **зелёную кнопку**.



**MENU:** Переход в заголовки.



Выбрать функцию.

**OK** Вызвать.

### Телетекст

Ваш телевизор поддерживает операционную систему FLOF. Для обеспечения быстрого доступа предусмотрено сохранение до 2000 страниц.

### Вызов и отмена вызова телетекста



**TEXT:** Вызов телетекста.

Функция кнопки **TEXT** может быть определена в пункте **System settings** **Control** **more...** **HbbTV** **Function of the TEXT key**. Заводское значение по умолчанию **Standard teletext first**.



**TEXT:** Переключение между стандартным телетекстом и МедиаТекстом.



Нажатие кнопки **BACK** закрывает телетекст.

### Назначение кнопок для стандартного телетекста



**INFO** Продолжительное нажатие: Отобразить назначение кнопок.



**INFO** Скрыть назначение кнопок.

или

**BACK**

**0-9:** Прямой ввод номера страницы.



**0 AV:** Отмена автоматической смены страниц.



**9:** Увеличение страницы (многократное нажатие).

### Выбор страниц с помощью цветных кнопок



**Красная кнопка:** Назад к ранее просматриваемой странице или на предыдущую страницу (в зависимости от провайдера телетекста).

**Зелёная кнопка:** На следующую страницу.

**Жёлтая кнопка:** К следующей теме.

**Синяя кнопка:** К следующему разделу тем.

Цветной текст (для FLOF) в предпоследней строке содержат подсказки по использованию цветных кнопок при прокрутке тем и разделов.

### Выбор страниц с помощью P+/P-

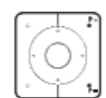

**P+** Вызов следующей страницы телетекста.

**P-** Вызов предыдущей страницы телетекста.



**Первая возможность:**  
**INFO:** Вызов Просмотр страницы 100.



**Вторая возможность:**  
Ввод номера страницы напрямую.



**Третья возможность:**  
**I** Страница включает 3-значные номера страниц.

▼ ▲ Отметить нужный номер страницы.



Руководство по эксплуатации  
Телевизор  
Телетекст / HbbTV



**OK** Вызвать страницу.

**Четвёртая возможность:**

- I** Страница состоит из нескольких подстраниц, признаком является символ и стрелка в нижней строке.

Переход в нижнюю строку.



Выбрать < или >.

**OK** Выбрать предыдущую / следующую подстраницу.

### Пояснение символов в нижней строке телетекста

Символ (иконка)	Кнопка пульта ДУ	Описание
<	-	Для страниц телетекста с подстраницами: показать предыдущую подстраницу.
>	-	Для страниц телетекста с подстраницами: показать следующую подстраницу.
	PIP	Скрыть изображение телевизора (показать телетекст на весь экран)
	PIP	Вставить изображение телевизора (разделить экран на область телетекста и изображение телевизора)
	-	Активизировать режим Newsflash
	-	Показать скрытую информацию на странице телетекста
	-	Снова скрыть информацию на странице телетекста
★	★	Добавить текущую страницу телетекста в Избранное режима Home
⚙	MENU	Вызвать список функций с настройками телетекста

### HbbTV / MediaText

HbbTV<sup>1</sup> (Hybrid broadcast broadband television, Гибридное широкополосное трансляционное телевидение) предоставляет пользователям огромный выбор мультимедийного контента, например, доступ к медиа-библиотекам, дополнительной информации о воспроизводимых в текущее время программам (если такая информация предоставляется текущим каналом).

**MediaText** помогает пользоваться новым поколением телетекста/видеотекста для HbbTV. Текст MediaText/HbbTV может быть вызван напрямую или с помощью HbbTV-приложения.

- I** Для использования HbbTV/MediaText телевизор должен быть подключён к Интернету. Для плавного воспроизведения видео скорость подключения должна быть не менее 6000 кбит/с (DSL 6000 или эквивалентное подключение).

### Открытие HbbTV-приложения

Если после перехода на другой канал становится доступно HbbTV-приложение, то оно загружается во время процесса автоматического запуска и отображается красная кнопка. При ручном запуске приложение будет загружено только после нажатия красной кнопки.

- I** HbbTV предлагается выбранным каналом.

**I** Имеется подключение к интернету.

**I** Режим HbbTV включен (on).



**Красная кнопка:** Загрузка / отображение HbbTV-приложения.



Внешний вид, назначение кнопок и доступные функции HbbTV-приложений зависят от провайдера. В некоторых случаях функции записи и закладок могут не поддерживаться приложениями. Фирма Loewe не несёт ответственности за доступность, функциональность или контент HbbTV-приложений.

### Скрыть / закрыть HbbTV



**BACK:** Убрать / закрыть HbbTV-приложение.

В зависимости от **начального поведения** телевизора HbbTV-приложение скрывается (автоматически) или закрывается (вручную). В автоматическом режиме запуска (**Automatic**) необходимо вторично нажать кнопку **BACK** для закрытия. После закрытия на экране отображается сообщение.

### Вызов HbbTV-текста напрямую

1 В зависимости от провайдера программ вызов MediaText напрямую может быть невозможен. В таком случае вызов MediaText должен осуществляться с помощью HbbTV-приложения.

1 MediaText/HbbTV предлагается выбранным каналом.

1 Установлено подключение к Интернету.



**TEXT:** Открыть "стандартный" телетекст (см.Телетекст).

При повторном нажатии кнопки **TEXT** открывается MediaText/HbbTV Text.

1 Функция кнопки **TEXT** может быть определена (см.стр.110).



Навигация в HbbTV-тексте и назначение цветных кнопок зависят от настроек провайдера.

### Выход из режима HbbTV-текста



При нажатии кнопки **BACK** осуществляется выход из режима HbbTV-текста.

### HbbTV-сервисы для DVB-радио

Различные DVB-радиостанции также предлагают трансляцию HbbTV-текста/медиатекста. Функциональность передач как в режиме телевизора.

### Просмотр телепрограмм с функцией тайм-шифт

С помощью цифрового рекордера телевизора Loewe TV (Digital Recorder) вы можете записывать телепрограммы на встроенный жесткий диск телевизора. Просматриваемая программа автоматически записывается в фоновом режиме. С помощью функции тайм-шифт можно в любой момент остановить программу и продолжить её просмотр позже. Максимальное смещение по времени (тайм-шифт) составляет 3 часа. Во время использования функции тайм-шифт программа не сохраняется постоянно. В случае необходимости сохранения программ необходимо использовать архивную запись.

1 Запись программ аналоговых станций невозможна.

1 Во время использования функции тайм-шифт выходной сигнал для всех внешних устройств на AV-подключениях выключается.

1 Работа с использованием функции тайм-шифт может быть невозможна или возможна в ограниченном объеме при просмотре станций, закодированных с помощью CI Plus.

### Приостановка просмотра (начало работы телевизора с использованием функции тайм-шифт)

1 Нажать кнопку **PAUSE**.



Телевизионное изображение останавливается (freeze) и отображается статус DR+.

При наличии электронного справочника программ (EPG) или данных телетекста в верхней части отображается номер и название программы, а также данные о начале и конце текущей программы и название программы.

В нижней части экрана отображается время начала фоновой записи на шкале времени. В правой части шкалы отображается момент времени, в который область записи с функцией тайм-шифт будет заполнена (автоматически увеличивается на 30 минут, максимум до 3 часов). Время, отображаемое над кнопкой **PAUSE**, является текущим временем.

### Продолжение просмотра (работа с использованием функции тайм-шифт)

1 Нажать кнопку **PLAY**.



Теперь можно продолжить просмотр телепрограммы с того места, когда была нажата кнопка **PAUSE**. Вместо символа паузы **||** отображается символ воспроизведения **▶**.

Дополнительные опции просмотра с использованием функции тайм-шифт – см.главу **Видео**, раздел **Воспроизведение видео**.

### Возврат к транслируемому изображению (прекращение работы с использованием функции тайм-шифт)



1 Нажать кнопку **STOP**.

После нажатия происходит возврат к изображению, транслируемому в настоящий момент станцией.

### Переключение на другую станцию

В случае переключения на другой канал запись со смещением по времени начинается заново. Существовавшая до момента переключения запись удаляется (буфер функции тайм-шифт очищается). При переключении между закодированным и незакодированным контентом одной и той же станции буфер функции тайм-шифт очищается. При этом работа ТВ с функцией тайм-шифт прерывается и происходит возврат к изображению, транслируемому в настоящий момент станцией. В качестве рекомендации: при просмотре станций с переменной кодировкой следует начать архивную запись интересных передач.

### Архивная запись

Фильмы и программы, которые вы хотите посмотреть позже, могут быть записаны в Архив цифрового рекордера (DR+ Archive).

Запись может быть осуществлена вручную (мгновенная запись/прямая запись) или с помощью таймера. Данные таймера в свою очередь могут быть введены вручную или более удобным способом, с помощью электронного справочника программ (EPG) При наличии электронного справочника программ (EPG) или данных телетекста Цифровой рекордер сохраняет названия и дополнительную информацию о каждой, записанной в архив программе.

В случае трансляции дополнительных языков по стандарту DVB записываются также и они. Возможна запись DVB-субтитров или субтитров телетекста. Выбор языка и субтитров отображается как в режиме телевизора.

Во время записи программы в архив возможен просмотр другой программы или воспроизведение программы, записанной в архив. Возможно также воспроизведение программы, запись которой осуществляется в настоящий момент или другой программы с использованием функции задержки.

Во время записи в архив отображается шкала записи красного цвета.

1 Запись программ аналоговых станций невозможна.

1 Архивная запись может быть невозможна или возможна в ограниченном объеме при просмотре станций, закодированных с помощью CI Plus (например, RTL HD, Sat 1 HD, Pro 7 HD и т.п.).

### Мгновенная запись (Запись одним нажатием)/Прямая запись

При использовании функции One Touch Recording запись начинается сразу же после нажатия кнопки. При прямой записи запись начинается только после ввода продолжительности записи

1 Если просмотр программы осуществлялся с начала, то она будет сохранена с начала в архиве цифрового рекордера DR+. В противном случае запись начинается с отметки, с которой начался просмотр программы.



One Touch Recording  
Нажать кнопку **REC** более продолжительным нажатием.



Начать запись одним нажатием.



Прямая запись  
Нажать кнопку **REC** более кратковременным нажатием.



◀ ▶ Установить нужное время записи.



1 Нажать кнопку **OK** для подтверждения.

При необходимости настроить данные таймера (например, каталог, начало, окончание, тип записи).



◀ ▶ Выберите **Record station**.

**OK** Подтвердить.

### Просмотр других станций во время архивной записи

После начала записи можно переключиться на другую станцию.



1 Во время записи можно просматривать второй канал по ТВ с задержкой (см.Использование функции тайм-шифт во время архивной записи).

### Просмотр другой программы из архива во время архивной записи

После начала записи вы можете начать просмотр уже записанной программы.



1 Вызов цифрового архива (**DR archive**).



▲ ▼ Выбор записанной программы.



**OK** Просмотр программы.

Процесс записи продолжается в фоновом режиме.

### Просмотр с функцией тайм-шифт во время архивной записи



1 Кнопка **PAUSE**: переход к стоп-кадру. Запись продолжается в фоновом режиме.

Отображение во время просмотра и архивной записи.



1 Кнопка **PLAY**: продолжить воспроизведение. Теперь возможен просмотр архивной записи с функцией тайм-шифт.

Дополнительные опции просмотра с использованием функции тайм-шифт – см.главу **Видео**, раздел **Воспроизведение видео**.



1 Кнопка **STOP**: Завершение использования функции архивной записи и переход к прямой трансляции.

### Выключение телевизора во время записи

Во время записи вы можете переключить телевизор в режим ожидания. Запись продолжается в режиме ожидания.



1 **Не выключайте** телевизор из сети и **не** извлекайте вилку телевизора из розетки. В противном случае запись будет утрачена!

### Преждевременное прекращение записи

Возможно преждевременное прекращение архивной записи.

- Нажать кнопку **STOP**.

В правой верхней части экрана отображается сообщение.



**OK** Остановка записи.

Процесс записи прекращается. Материал, записанный до этой отметки, сохраняется на жёстком диске и может воспроизводиться через архив цифрового рекордера.

- Если активно два процесса архивной записи (мультизапись), то останавливается запись, которая началась раньше.

- Вы можете также завершить текущую запись путём удаления записи в списке таймера. Дополнительная информация – см. главу **Разное**, раздел **Таймер**.

### Мультизапись

Функция мультизаписи (Multi Recording) обеспечивает одновременную запись двух программ при просмотре третьей. В общем случае, каждая запись, каждая выбранная станция требует одного потока транспондера. Для двухканальных устройств доступны два отдельных потока.

Идеальный сценарий состоит в записи с двух станций, делящих один транспондер таким образом, чтобы можно было смотреть третью программу.

При одновременной записи с двух программ, находящихся на двух различных транспондерах, только эти станции доступны для выбора для третьей программы, для передачи которой используется один из двух транспондеров.

Все станции, находящиеся на другом транспондере отображаются в списке каналов тёмно-серым цветом и не могут быть выбраны.

- Для использования полной функциональности мультизаписи должны быть подключены два антенных кабеля для DVB-S.

- Запись программ аналоговых станций невозможна.

- Архивная запись может быть невозможна или возможна в ограниченном объёме при просмотре станций, закодированных с помощью CI Plus (например, RTL HD, Sat 1 HD, Pro 7 HD и т.п.).

- Примеры, показанные в следующей таблице для сочетаний станций действительны только для DVB-S. Для DVB-T, DVB-C могут быть действительны другие сочетания. Сочетание станций/записи, которое может быть использовано, зависит от соответствующей группы станций/транспондеров. Вы получаете данные от сетевого провайдера или соответствующих передающих станций.

### Примеры записей DVB-S:

Сочетания передающих станций	Возможно	Информация
Запись Sat 1 Запись Pro 7 Просмотр любой из станций	да	Транспондер 1: Sat 1, Pro 7 Транспондер 2: свободен для выбора любой станции
Запись Sat 1 Запись RTL Просмотр любой из станций	нет	Транспондер 1: Sat 1 Транспондер 2: RTL Вы не можете выбрать любую станцию, только станцию на одном из использованных транспондеров, например, Vox, Pro7, RTL2.
Запись ARD HD Запись ZDF HD Просмотр arte HD	да	Транспондер 1: ARD HD, arte HD Транспондер 2: ZDF HD
Запись RTL Просмотр ARD HD Просмотр ZDF HD в PIP	нет	Транспондер 1: RTL Транспондер 2: ARD HD ZDF HD на другом транспондере и не отображение невозможно.
Запись RTL Просмотр ARD HD Просмотр RTL в PIP	да	Транспондер 1: RTL, RTL2 Транспондер 2: ARD HD
Запись RTL Запись RTL II Просмотр ARD HD Просмотр arte HD в PIP	да	Транспондер 1: RTL, RTL2 Транспондер 2: ARD HD, arte HD

### Архив DR+

Архив DR+ обеспечивает доступ ко всем записанным программам и их воспроизведение. В архиве DR+ можно создавать собственные каталоги и сортировать свои записи.

#### Открытие архива DR+



Вызов цифрового архива (DR archive).



Выбор нужного архива.

**OK** Просмотр программы.



**PIP:** Переключать режим просмотра DR+ между стандартным и компактным. Каталоги в режиме по умолчанию отображаются в виде изображений, а в компактном режиме с помощью стрелки -> впереди названия каталога.

#### Воспроизведение из архива DR+



Выбор нужной записи из архива (программу или каталог).  
В случае выбора каталога:  
Открыть каталог

Выбор нужной программы в каталоге.

**OK** Начать или продолжить воспроизведение выбранной программы.

Дополнительная информация - см. главу **Видео**, раздел **Воспроизведение видео**.

Во время воспроизведения:



**P+** Вызов следующей программы.

**P-** Вызов предыдущей программы.

**I** В этом случае каталоги пропускаются.

#### Список функций архива DR+

- Нужная запись в архиве DR+ выделена.

- Доступные пункты меню в списке функций зависят от выбранной записи из архива (программы или каталога).



**MENU:** Вызвать список функций.



Выбор нужной функции.

**OK** Подтвердить выбор.

**Detailed info** Отображение подробной информации о выделенной записи из архива.

**Sorting** Сортировка записей из архива по алфавиту (в порядке возрастания A-Z) или в порядке убывания (Z-A) или по дате (сначала отображаются самые последние записи).

**Rename** Редактирование названия записи из архива.

**Multi select** Отметка нескольких записей из архива (см. ниже).

**Delete** Удаление записи из архива с жёсткого диска и освобождение места на диске.

**Export** Копирование/перемещение записи на внешний подключённый USB-накопитель или жёсткий диск совместимого телевизора Loewe в домашней сети.  
**I** Если носитель назначения отсутствует, то пункт меню отображается тёмно-серым цветом.

**Move** Пункт меню для перемещения записей из архива DR+ в каталог и создания новых каталогов (см. ниже).

**Favourite** Добавление записи из архива в Избранное режима **Home**.

Дополнительная информация – см. **меню Home**.

**Delete protection** Активирование или деактивирование защиты от автоматического удаления с помощью Менеджера удаления.

**Parental lock** Защита записанной программы 4-значным PIN-кодом от несанкционированного воспроизведения.  
**I** Этот пункт меню отображается только в том случае если PIN-код уже определён (**System settings** □ **Control** □ **Parental lock**).

**Repeat** Циклическое воспроизведение записи из архива при воспроизведении в будущем.

#### Выбор нескольких элементов

Выбор нескольких элементов позволяет отметить несколько записей из архива, а затем выполнить нужное действие с помощью списка функций (например, экспорт, удаление).

- Архив DR+ открыт, из списка функций архива DR+ выбран Multi select.



Выбор нужной записи из архива (программу или каталог).

В случае выбора каталога:  
Подтвердить выбор (запись из архива выделяется синим цветом).



**MENU:** Вызвать список функций.



Выбор нужной функции (например, удаление).

Подтвердить выбор.  
Выделенные записи из архива будут удалены.

### Каталоги в архиве DR+

В архиве DR+ вы можете создавать новые каталоги с помощью функции move.

В эти каталоги вы можете перемещать существующие записи из архива или создавать новые записи непосредственно там. Для этого необходимо просто выбрать новый каталог управления записями (данные таймера).

Вы можете сами определить название нового каталога. Корневой каталог архива DR+ имеет постоянное название main directory (главный каталог).

**!** Создавать вложенные друг в друга каталоги невозможно.

### Удаление записей из архива

**!** Нужная запись в архиве DR+ выделена.



**STOP** Вызвать диалог удаления.  
**OK** Подтвердить удаление. Архив DR+ будет отображён снова.

### DR+ Streaming

Вы можете сделать программы из DR-архива доступными для просмотра с других телевизоров Loewe, подключённых к сети. Кроме того, вы можете сделать доступным цифровой архив своего телевизора для других телевизоров и UPnP-клиентов, оборудованных этой функцией. Затем они получат доступ к архиву с помощью домашней сети.

**!** Для использования функции DR+ Streaming требуется не менее двух телевизоров Loewe со встроенным жёстким диском (с шасси SL1xx, SL2xx, SL3xx d качестве стриминг-сервера DR+). Телевизоры должны быть подключены друг к другу с помощью беспроводной сети (WLAN) или с помощью проводной сети (например, Ethernet, PowerLine).

**!** В случае использования этих телевизоров в качестве стриминг-серверов архив DR+ должен быть доступен для других телевизоров:

**System settings**  **Control**  **more...**  **DR+**  **DR+ Streaming**  **Share DR+ archive with other archives**  **yes**.

**!** Доступные в сети архивные записи, могут быть воспроизведены на всех телевизорах с шасси SL1xx, SL2xx, SL3XX и шасси MB180.

В случае использования этих телевизоров в качестве стриминг-клиентов DR+ необходимо включить доступ к другим архивам DR+.

**System settings**  **Control**  **more...**  **DR+**  **DR+ Streaming**  **Also use other archives**  **yes**.

**!** Во время воспроизведения записей из DR-архива доступного телевизора воспроизводящий телевизор не будет поддерживать функции, требующие доступ с правом записи на доступный телевизор (функции родительского контроля, защиты от удаления, переименования, удаления записи или закладки, установки закладки, удаление/скрытие частей записи).

### Воспроизведение записи из архива DR+ по сети



Вызов цифрового архива (DR+ archive).

**OK** Выбор нужного архива на соответствующем устройстве.  
**OK** Просмотр программы.



**OK** Выделить нужную запись архива.

**OK** Начать просмотр записи.

Дополнительная информация об работе – см. главу **Видео**, раздел **Воспроизведение видео**.

### Функция Follow-Me

Функция Follow me позволяет прервать текущую программу на телевизоре с встроенным жёстким диском и продолжить просмотр с точки прерывания.

**!** Для использования функции DR+ Streaming требуется не менее двух телевизоров Loewe со встроенным жёстким диском (с шасси SL1xx, SL2xx, SL3xx d качестве стриминг-сервера DR+).

Телевизоры должны быть подключены друг к другу с помощью беспроводной сети (WLAN) или с помощью проводной сети (например, Ethernet, PowerLine).

**!** На основном телевизоре необходимо включить следующую функцию:

**System settings**  **Control**  **more...**  **DR+**  **DR+ Streaming**  **Share DR+ archive with other archives**  **yes**.

На телевизоре-получателе необходимо включить следующую функцию:

**System settings**  **Control**  **more...**  **DR+**  **DR+ Streaming**  **Also use other archives**  **yes**.

### Включить Follow-Me на основном устройстве

**!** Нажать кнопку PAUSE.



На экране появляется стоп-кадр и отображается статус цифрового архива DR.



Включить функцию Follow-Me. На экране отображается сообщение.

Архивная запись начинается приблизительно через 20 секунд без ввода. Телевизор выключается после начала записи. Программа поступает в архив DR.

Телевизор, на который осуществляется запись публикует её в сети.

**!** Вы можете увидеть начало записи Follow-Me на телевизоре-получателе на дисплее.

### Продолжение просмотра программы на втором устройстве

Функция Follow me позволяет прервать текущую программу на телевизоре с встроенным жёстким диском и продолжить просмотр с точки прерывания.



Вызов цифрового архива (DR+ archive).

**OK** Выбор нужного архива на записывающем телевизоре. Отобразить список архива.

**OK** Выбор записи Follow-Me.

**OK** Просмотр записи.

### Мобильная запись

Мобильная запись позволяет дистанционно запрограммировать запись на телевизор.

Принцип работы состоит в использовании электронной почты. В случае активирования и функции мобильной записи телевизор регулярно сканирует почтовый ящик.

Если приложение **Loewe Assist Smart App** направило команду на запись, то эта команда поступает на сервер. Отсюда текстовое сообщение электронной почты направляется на соответствующий адрес электронной почты. Телевизор получает эту информацию и программу/начало записи.

**!** Вы можете бесплатно загрузить приложение **Loewe Assist Smart App** для iOS и Android в соответствующих магазинах.

**!** Телевизор должен быть включён с помощью выключателя питания, в противном случае сканирование почтового ящика невозможно.

**!** Телевизор должен быть подключён к интернету.

**!** Запрограммированные записи по таймеру с помощью функции Мобильная запись имеют наивысший приоритет при обработке телевизором.

Если на это же самое время запрограммированы другие записи, то они будут перезаписаны новой записью или частями записи.

### Открыть настройки для мобильной записи

**HOME** HOME: Вызов меню Home.

**OK** Выбрать **System settings**.

**OK** Вызвать Настройки системы.

**OK** Выбрать **Multimedia / Network**.

**OK** Переход в следующий столбец.

**OK** Выбор **Mobile Recording**.

**OK** Вызов

Запускается мастер мобильной записи.

Выбрать **yes** для **Function enabled**.

**OK** Выбрать **Configure email account**  **Automatic/Manual**.

При выборе **Configure email account**  **Manual** ввести свои собственные настройки для личного почтового ящика (см. правую колонку).

При выборе **Configure email account**  **Automatic** используется системный почтовый ящик. На следующем этапе телевизор отображает адрес электронной почты и защитный PIN системного почтового ящика.



**OK** Продолжить до установки времени сканирования.

**OK** Выполнить настройки.

### Настройки времени сканирования

Если телевизор находится в режиме ожидания можно определить моменты, когда телевизор автоматически проверяет определённый почтовый ящик в отношении дистанционного программирования.

Если телевизор включён или находится в режиме Quick Start, то постоянно действует фиксированный интервал проверки, равный 10 минутам.

**Scanning period** В этом пункте вы можете указать период, в течение которого телевизор проверяет электронную почту.

**Inspection interval** В этом пункте можно указать промежуток времени, в течение которого телевизор проверяет электронную почту в указанный период.

**Start/end of period** В этом пункте отображаются начальное и конечное время в зависимости от периода сканирования.

**!** Если вы хотите ввести начальное/конечное время индивидуально, то необходимо выбрать в качестве периода сканирования **user defined**.

На последнем этапе происходит проверка, доступна ли электронная почта с установленными данными.

При успешном тестировании конфигурация завершается.

### Настройки личного почтового ящика

Если почтовый ящик, определённый системой, был выбран в качестве почтового ящика по умолчанию, то он автоматически создаётся на сервере, дополнительные настроек не требуется.

При выборе **Configure email account**  **Manual** необходимо настроить установки по умолчанию и ввести настройки вашего существующего почтового ящика.

Необходимые параметры находятся в диалогах меню Settings/Options вашей программы по работе с электронной почтой (например, Outlook, Thunderbird) или соответствующего провайдера вашего почтового ящика.

#### Default settings page 1:

Email address:	tv-xxxxxxxxxx@loewe-dialogue.com
Account type:	POP3 or (IMAP)
Incoming mail server:	mail.loewe-dialogue.com
Outgoing mail server (SMTP):	mail.loewe-dialogue.com
Username:	tv-xxxxxxxxxx@loewe-dialogue.com
Password:	*****
Secure PIN:	xxxx

#### Default settings page 2:

Incoming mail server port:	995 (POP3), 0 993 (IMAP)
Incoming encryption:	'no', 'SSL', 'StartTSL'
Server requires authentication:	'no'
Outgoing mail server port:	'25' (no), '587' (StartTSL), '465' (SSL)
Outgoing encryption:	'no', 'SSL', 'StartTSL'
Delete mail from server:	'no'
Email account settings	Reset



**Дистанционное программирование с помощью клиента электронной почты**

При использовании личного почтового ящика вы можете настроить запись с помощью любой клиентской программы электронной почты помимо удобного программирования с помощью приложения Loewe Assist Smart App. Тема сообщения электронной почты должна содержать определённый 4-значный PIN-код, время передачи и название станции:

**PIN BROADCASTING TIME OF STATION**

Пример: 1234 20:45 Das Erste HD  
1234 8:45pm Das Erste HD

Программирование по таймеру передачи, которая будет показана сегодня около 20:45 на ТВ-канале **Das Erste HD**. Точная спецификация начала и конца времени программы не требуется.

- Название станции должно быть точным на 100%, название сравнивается с помощью алгоритма. Рекомендуется хранить название станции на смартфоне в качестве заметки.

Если запись запланирована более чем через 24 часа, то в теме письма надо указать:

1234 04/09/2014 20:45 Das Erste HD  
1234 09/04/2014 8:45 pm Das Erste HD

Вы получите по электронной почте ответ с подтверждением с телевизора (только на личный почтовый ящик) с текущим перечнем запрограммированных по таймеру записей.

**Видео**

Пункт **Видео** обеспечивает доступ к видеоданным, хранящихся на локальных накопителях носителях (накопителях с USB-интерфейсом, домашней сети), а также онлайн-ресурсам.

- Воспроизведение фильмов в высоком разрешении (HD-фильмы), начиная с формата 720p и выше (разрешение 1280 x 720 или выше) должно осуществляться по **проводному** соединению. При наличии **беспроводного** соединения технические ограничения (например, подверженность сбоям, ограничения пропускной способности) могут приводить к помехам при воспроизведении вплоть до полного прекращения воспроизведения.

**Вызов пункта Видео**

**HOME:** Вызов режима Home.



← → ↑ ↓ Выбор пункта Video.



← → ↑ ↓ Выбрать избранное (если есть) или источник.



**OK** Вызвать.

**Возможные источники видео**

- Указанные медиаисточники зависят от доступных/используемых устройств.

**DR+ Archive** Программы, записанные на встроенный жёсткий диск с помощью цифрового рекордера собираются в архиве **DR+**. С помощью архива DR+ вы можете повторно воспроизводить, редактировать и удалять записанные программы. Дополнительная информация – см. главу **Телевизор**, раздел **Цифровой рекордер – Архив DR+**.

**MediaNet** Вызов **MediaNet**. Дополнительная информация – см. главу **Web**, раздел **MediaNet**.

**USB** USB-накопитель, подключённый к одному из USB-портов вашего телевизора. Точное наименование зависит от соответствующего накопителя.

- См. также примечания относительно USB флэш-накопителей – см. главу **Разное**, раздел **Обновление ПО!**

**TwonkyMedia WMP11** Примеры медиасерверов в вашей домашней сети. Точное наименование зависит от используемого медиасервера.

**Меню функций видео**

Меню функций видео содержит некоторые функции для работы с видео.

- Выбран видеисточник.

- Пункты меню, доступные в меню зависят от текущего выделенного объекта (источника данных, каталога, файла).



**MENU:** Вызов меню.



↑ ↓ Выбрать нужную функцию.



**OK** Подтвердить выбор.

**Sorting** Сортировка видео по алфавиту (в порядке возрастания A-Z) или в порядке убывания (Z-A), по размеру файла или по дате (сначала отображаются самые последние записи).

**Favourite** Добавление выделенного медиафайла из архива в Избранное режима **Home**.

**Выбор видео**

- Выбран видеисточник.

- Структура каталога и форма представления зависят от выбранного источника.

↑ ↓ Выделить нужный каталог. Открыть каталог. При необходимости повторить процедуру

↑ ↓ Выделить нужное видео. Открыть список функций видео.



↑ ↓ Выделить нужное видео. Начать или продолжить воспроизведение избранного видео.

↑ ↓ Дополнительная информация – см. главу **Видео**, раздел **Воспроизведение видео**.

**Воспроизведение видео**

Описание следующих функций относится к воспроизведению видео из архива DR+, а также видео, записанном на USB-накопителях и находящемся на медиасерверах в домашней сети.

- Для воспроизведения записей из архива цифрового рекордера DR+ существуют дополнительные возможности воспроизведения и редактирования (см. также следующую страницу).
- Во время воспроизведения записей из архива DR+ выходной сигнал для внешних устройств на AV-гнезде выключается.

**Индикация статуса видео**

Индикация статуса видео обеспечивает дополнительные опции при воспроизведении текущего видео.

- INFO:** Отобразить статус.



**BACK:** Снова убрать индикацию статуса.

**Пояснения к символам индикации статуса при воспроизведении видео**

Символ (иконка)	Кнопка пульта ДУ	Описание
	<b>BACK</b>	Вызов просмотра списка (выбор видео). Установка закладки вручную (см. следующую страницу)
	<b>▶</b> продолж.	Только для воспроизведения видео из архива DR+.
	<b>▶</b> продолж.	Удаление закладки вручную. Только для воспроизведения видео из архива DR+.
	<b>▶▶▶▶</b>	Переход к следующей закладке (см. следующую страницу). Только для воспроизведения видео из архива DR+.
	<b>◀◀◀◀</b>	Переход к предыдущей закладке. Только для воспроизведения видео из архива DR+.
	-	Вызов диалога удаления закладок. Только для воспроизведения видео из архива DR+.
	-	Начать запись DR+ Follow-Me. Функция Follow-Me позволяет прервать текущую программу и продолжить просмотр на другом телевизоре с точки прерывания. Только в режиме тайм-шифт.
	-	Вызов функций интервала (см. следующую страницу). Только для воспроизведения видео из архива DR+.
	-	Выбор возможен только в режиме паузы.
	-	Принять текущий стоп-кадр в качестве обложки для архива DR+. Только для воспроизведения видео из архива DR+.
	-	Выбор возможен только в режиме паузы.
	-	Активация/деактивация повторения воспроизведения текущей записи из архива. Только для воспроизведения видео из архива DR+.

**Пояснения к символам индикации статуса при воспроизведении видео (продолжение)**

	-	Включение повторения (циклического) воспроизведения всех записей из текущего каталога. <b>I</b> Для воспроизведения видео с USB-накопителей или из домашней сети.
	-	Включение повторения (циклического) воспроизведения текущей записи. <b>I</b> Для воспроизведения видео с USB-накопителей или из домашней сети.
	-	Изменение формата воспроизведения видео.
hh:mm	-	Переход на нужную отметку при воспроизведении.
★		Добавление воспроизводимого видео в список Избранное режима Home.
		Вызов подробной информации о текущем воспроизведении. <b>I</b> Кнопка <b>INFO</b> : отображение подробной информации при отображении статуса, в остальных случаях – вызов индикации статуса.
		Вызов списка функций с настройками видео.

**Обозначение кнопок**

	Продолжительное нажатие кнопки <b>INFO</b> : отображение обозначения кнопок.
	<b>INFO</b> или <b>BACK</b> : Скрыть индикацию обозначения кнопок.

**Приостановка воспроизведения (стоп-кадр)**

**PAUSE:** Остановить изображение (стоп-кадр)

**PLAY:** Продолжить воспроизведение.

**Переход**

Кратковременное нажатие кнопок «» и «» позволяет осуществить переход назад и вперед в видеофайле. Величину перехода можно определить в Настройках системы **System settings** **Control** **more... DR+** **Jump distance**.

**▶▶** Переход вперед.

**◀◀** Поиск назад.

**Переход с помощью Smart Jump**

Функция **Smart Jump** обеспечивает уменьшение в два раза величину шага при каждом изменении направления и удвоение величины шага после троекратного перехода в одном и том же направлении (макс.8 минут). Это позволяет быстро найти нужное место записи.

Настройки функции Smart Jump находятся в пункте меню **System settings** **Control** **more... DR+** **Smart jump**.

Например, вы хотите найти начало передачи, которая уже началась.

Нажимать «» несколько раз для возврата. Если вы пропустили начало программы, то необходимо вернуться в обратном направлении.

Нажать «». Переход в обратном направлении будет выполнен только на половину шага. Выполнить переход вперед с помощью «».

Снова выполнить переход назад. При этом переходе величина шага также будет уменьшена вдвое.

Уменьшение размера шага вдвое при изменении направления помогает осуществить переход на нужную отметку.

**Перемотка**

Для поиска нужных сцен в фильмах и программах предусмотрена быстрая перемотка (переход) вперед и назад с тремя различными значениями скорости. Звук во время перемотки не воспроизводится.

**I** В случае просмотра с использованием функции тайм-шифт воспроизведение автоматически включается при достижении конца записи.

**I** В случае перемотки вперед архивных записей воспроизведение останавливается в конце записи. Архив DR+ снова отображается.

Нажать «» или «» более продолжительным нажатием.

С каждым нажатием «» или «» скорость увеличивается до тех пор, пока не будет восстановлена первая скорость.

**PLAY:** Продолжить воспроизведение.

**I** В случае интернет-видео надо подождать их буферизации в памяти. Это может занимать до нескольких секунд, в зависимости от битрейта фильма и скорости интернет-соединения.

**Дополнительные функции для воспроизведения записей из архива DR+**

Для воспроизведения записей из архива DR+ предусмотрены дополнительные функции редактирования и воспроизведения.

**Установка закладок**

Для последующего доступа к интересным сценам в фильме предусмотрена установка закладок вручную. Кроме того, существует возможность автоматической установки закладок при каждом изменении программы. Переход от одной закладки к другой осуществляется нажатием кнопки.

В случае использования записи с функцией тайм-шифт (телевидение с функцией тайм-шифт) при установке закладки программа будет преобразована в архивную запись.

**PLAY:** Установка закладки. (продолжительное нажатие)

На экране будет отображено сообщение. Постепенно появится индикатор устройства и над шкалой воспроизведения будет отображена установленная закладка.

**I** Автоматически установленные закладки белого цвета. Закладки, установленные вручную, синие.

**Выбор видео**

**I** Выбран видеисточник.

**I** Структура каталога и форма представления зависят от выбранного источника.



**OK** Выделить нужный каталог. Открыть каталог. При необходимости повторить процедуру

Выделить нужное видео. Открыть список функций видео.

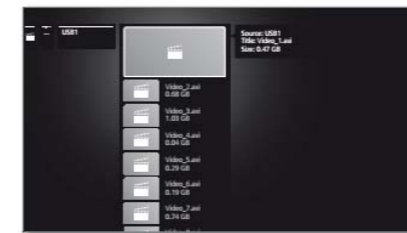

**OK** Выделить нужное видео. Начать или продолжить воспроизведение избранного видео.

Дополнительная информация – см. главу **Видео**, раздел **Воспроизведение видео**.

**Воспроизведение видео**

Описание следующих функций относится к воспроизведению видео из архива DR+, а также видео, записанном на USB-накопителях и находящемся на медиасерверах в домашней сети.

**I** Для воспроизведения записей из архива цифрового рекордера DR+ существуют дополнительные возможности воспроизведения и редактирования (см. также следующую страницу).

**I** Во время воспроизведения записей из архива DR+ выходной сигнал для внешних устройств на AV-гнезде выключается.

**Индикация статуса видео**

Индикация статуса видео обеспечивает дополнительные опции при воспроизведении текущего видео.

**INFO:** Отобразить статус.



**BACK:** Снова убрать индикацию статуса.

**Пояснения к символам индикации статуса при воспроизведении видео**

Символ (иконка)	Кнопка пульта ДУ	Описание
		Вызов просмотра списка (выбор видео).
		Установка закладки вручную (см. следующую страницу) <b>I</b> Только для воспроизведения видео из архива DR+.
		Удаление закладки вручную. <b>I</b> Только для воспроизведения видео из архива DR+.
		Функция доступна лишь в том случае, если установленная вручную закладка находится в диапазоне +/- 5 секунд от текущей отметки воспроизведения.
		Переход к следующей закладке (см. следующую страницу). <b>I</b> Только для воспроизведения видео из архива DR+.
		Переход к предыдущей закладке. <b>I</b> Только для воспроизведения видео из архива DR+.
	-	Вызов диалога удаления закладок. <b>I</b> Только для воспроизведения видео из архива DR+.
	-	Начать запись DR+ Follow-Me. Функция Follow-Me позволяет прервать текущую программу и продолжить просмотр на другом телевизоре с точки прерывания. <b>I</b> Только в режиме тайм-шифт.
	-	Вызов функций интервала (см. следующую страницу). <b>I</b> Только для воспроизведения видео из архива DR+.
	-	Выбор возможен только в режиме паузы. <b>I</b> Только для воспроизведения видео из архива DR+.
	-	Принять текущий стоп-кадр в качестве обложки для архива DR+. <b>I</b> Только для воспроизведения видео из архива DR+.
	-	Выбор возможен только в режиме паузы. <b>I</b> Только для воспроизведения видео из архива DR+.
	-	Активация/деактивация повторения воспроизведения текущей записи из архива. <b>I</b> Для воспроизведения видео из архива DR+.

**Меню функций аудио/радио**

Меню функций аудио/радио содержит некоторые функции для работы с музыкальными композициями/аудиофайлами.

**1** Выбран аудиоисточник.

**1** Пункты меню, доступные в меню зависят от текущего выделенного объекта (источника данных, каталога, файла).

**MENU:** Вызов меню.



▼ ▲ Выбрать нужную функцию.

**OK** Подтвердить выбор.



**Sorting** Сортировка видео по алфавиту (в порядке возрастания A-Z) или в порядке убывания (Z-A), по размеру файла или по дате (сначала отображаются самые последние записи).

**Favourite** Добавление выделенного медиафайла в Избранное режима **Home**.

**Выбор аудио**

**1** Выбран аудиоисточник.

**1** Структура каталога и форма представления зависят от выбранного источника.

▼ ▲ Выделить нужный каталог.  
**OK** Открыть каталог.  
При необходимости повторить процедуру



▼ ▲ Выделить нужное видео.  
Начать или продолжить воспроизведение избранного видео.

Дополнительная информация – см. главу **Аудио**, раздел **Воспроизведение аудио**.

**Воспроизведение аудио****Пояснения к символам индикации статуса при воспроизведении аудио**

Символ (иконка)	Кнопка пульта ДУ	Описание
	<b>BACK</b>	Вызов просмотра списка (выбор аудиофайла/станции). Включение повторения (циклического) воспроизведения всех записей из текущего каталога. <b>1</b> Для воспроизведения видео с USB-накопителей или из домашней сети.
	-	Включение повторения (циклического) воспроизведения текущей записи. <b>1</b> Для воспроизведения видео с USB-накопителей или из домашней сети.
	-	Включить/выключить случайное воспроизведение записей из текущего каталога. <b>1</b> Только для воспроизведения музыки с USB-носителей/ домашней сети.
		Выключение экрана телевизора.
	<b>★</b>	Добавление текущей станции / музыкальной композиции в список Избранное режима <b>Home</b> .
	<b>INFO</b>	Вызов подробной информации электронного справочника EPG о текущей программе. <b>1</b> В случае DVB-радио. <b>1</b> Только для воспроизведения музыки с USB-носителей/ домашней сети.
	<b>INFO</b>	Вызов подробной информации о воспроизводимых аудиофайлах.
	<b>MENU</b>	Вызов списка функций с настройками аудио.

**Обозначение кнопок**

**INFO** Продолжительное нажатие кнопки **INFO**: отображение обозначения кнопок.

**INFO** **BACK** **INFO** или **BACK**: Скрыть индикацию обозначения кнопок.

**Приостановка воспроизведения**

**PAUSE**: Остановить воспроизведение

**PLAY**: Продолжить воспроизведение.

**Перемотка**

Для перемотки вперёд и назад предусмотрен быстрый переход вперёд и назад с 4-мя различными значениями скорости. Звук во время перемотки не воспроизводится.

Нажать **»»** и удерживать чуть дольше.

При каждом нажатии кнопки **««** или **»»** скорость увеличивается до тех пор, пока не произойдёт переключение на первую скорость.  
Доступные значения скорости:  
2x, 4x, 8x, 16x.

**PLAY**: Продолжить воспроизведение.

**Выбор другого аудиофайла / воспроизведение текущего аудиофайла с начала**

**BACK**: Вызов выбора аудиофайлов.

Выбор композиций в соответствии с описанием в Главе **Аудио/Радио, Выбор аудио**.

или

Нажать **P+**: воспроизведение следующей композиции с альбома / из каталога  
Нажать **P-**: воспроизведение текущего аудиофайла с начала  
Повторное нажатие **P-**: воспроизведение предыдущей композиции с альбома / из каталога

или:

Перейти на строку музыкальными композициями.  
Осуществлять прокрутку в списке композиций.



**OK** Начать воспроизведение выделенной композиции.

**Завершение воспроизведения**

**STOP**: Завершение воспроизведения и возврат к выбору музыки.

**Режим радио (DVB-радио)**

Телевизор может принимать цифровые радио-программы по сети цифрового телевидения DVB.

**1** Кнопка **AUDIO** на заводе заранее запрограммирована на работу в режиме радио.

**Включение режима радио**

Нажать кнопку **AUDIO** на пульте ДУ.

Вызывается последний использованный режим радио (DVB или Интернет)..

или:

**HOME**: Вызов режима **Home**



Выбрать **Audio/Radio**,

Выбрать **DVB Radio**,

**OK** Нажать **OK** для вызова.

При первом использовании DVB-радио вызывается первая станция в списке радиостанций, в противном случае – последняя прослушанная.



**1** Некоторые радиостанции отображают вместо указанного символа логотип станции.

**Переключение станций**

**1** Режим радио включен и радиостанция выбрана (см. выше).



**P+/P-** или нажать **цифровые кнопки** на пульте ДУ.  
Кратковременно отображаются номер и название станции. Кроме того, отображается статус с временем/датой и символы, зависящие от программы.

или:

Ввести номер станции с помощью цифровых кнопок.



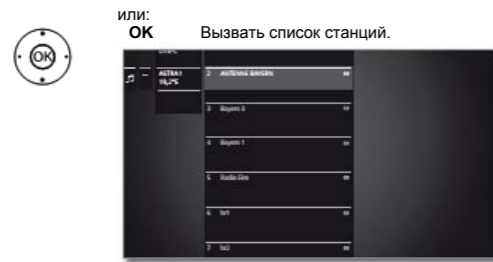

или:  
**OK** Вызвать список станций.



Выбор станции  
**OK** Вызов.

#### Обозначение кнопок



Продолжительное нажатие кнопки **INFO**:  
отображение обозначения кнопок.



**INFO** или **BACK**: Скрыть индикацию  
обозначения кнопок.

#### Меню функций DVB-радио



**MENU**: Вызов меню.

или



**OK** Вызвать список станций.

Выбрать функцию.

Выбор функции.

**OK** Вызов

Дополнительная информация – см. главу  
**Телевизор**, раздел **Список функций**.

#### HbbTV-сервисы для DVB-радио

Различные DVB-радиостанции также предлагают HbbTV-текст/  
медиа-текст. Функциональность такая же как в режиме телевизора  
(см. главу **Телевизор**, раздел **HbbTV/Медиа-текст**).

#### Включение/выключение экрана



**Зелёная кнопка**: Выключение экрана  
или



Выделить **Screen off**

Нажать **OK** для выключения экрана.

**1** Выключение экрана позволяет снизить  
энергопотребление телевизора.

Выключить экран с помощью пульта ДУ.



Нажать **зелёную кнопку**.

Включение экрана телевизора:

Нажать кнопку **R** на панели управления  
телевизора.



#### Включение/выключение экрана



**Зелёная кнопка**: Выключение экрана  
**1** Выключение экрана позволяет снизить  
энергопотребление телевизора.

Включить телевизор с помощью пульта ДУ.



Нажать **зелёную кнопку**.  
Включить экран телевизора



Нажать кнопку **R** на кольце управления  
телевизора.

#### Выход из режима радио



Нажать кнопку **AUDIO** или:



**TV** на пульте ДУ: вызов режима TV.

или



**HOME**: Вызов режима Home



Выбрать другой режим работы.

Нажать **OK** для вызова.

#### Режим радио (Интернет-радио)

Телевизор может принимать цифровые радиостанции через  
Интернет.

**1** Названия каталогов и станций в режиме Интернет-радио  
присваиваются провайдером vTuner. Изменение порядка  
станций и переименование невозможны.

**1** Интернет-радио доступно только при наличии подключения к  
Интернету.

#### Включение режима радио



**AUDIO**: на пульте ДУ.

Вызов последнего режима радио (DVB- или  
интернет).  
или



**HOME**: Вызов режима Home



Выбрать **Audio/Radio**,

Выбрать **Internet radio**.



Нажать **OK** для вызова.

Будет отображён список радиостанций.



Выбрать нужный каталог,

Нажать **OK** для входа в каталог. При  
необходимости повторить процедуру  
Выбрать станцию,



Нажать **OK** для вызова.

**1** Дополнительная информация об  
управлении Интернет-радио – см. главу  
**Аудио/Радио**, раздел **Воспроизведение  
аудио**.

#### Переключение станций



**BACK**: Вызов списка станций.

Выбор станций описан выше.

или:



**P+/P-** для поиска станций прокрутить текущий  
список Интернет-станций.



Кнопки 2-9: Ввод первой буквы. Будет отображён  
список станций с первой станцией  
соответствующей букве.

#### Назначение кнопок



Продолжительное нажатие кнопки **INFO**:  
отображение назначения кнопок.



**INFO** или **BACK**: Скрыть индикацию назначения  
кнопок.

#### Меню функций Интернет-радио



**MENU**: Вызов меню.



Выбрать функцию.

**OK** Вызов

Дополнительная информация – см. главу  
**Телевизор**, раздел **Список функций**.

#### Поиск исполнителей

С помощью поиска исполнителей можно быстро и легко  
просматривать все радиостанции, на которых имеется музыка  
этого исполнителя. Полученный список сортируется по  
параметрам now и most played.

**1** Список интернет-радиостанций открыт.

Выбрать нужный каталог,



Вызвана экранная клавиатура.

Ввести на клавиатуре имя группы  
или исполнителя (см. также главу  
Общая информация об эксплуатации,  
раздел **Ввод символов с помощью  
экранной клавиатуры**).

**OK** Завершить ввод, поиск начинается.



Выбрать станцию,

Нажать **OK** для вызова.

#### Включение/выключение экрана



**Зелёная кнопка**: Выключение экрана  
или



Выделить **Screen off**



Нажать **OK** для выключения экрана.

**1** Выключение экрана позволяет снизить  
энергопотребление телевизора.

Выключить экран с помощью пульта ДУ.

 Нажать зелёную кнопку.

Включение экрана телевизора:

Нажать кнопку **R** на кольце управления телевизора.





#### Выход из режима радио

 TV на пульте ДУ: вызов режима TV.

или

 HOME: Вызов режима Home

    Выбрать другой режим работы.

 OK Нажать OK для вызова.

#### Фото





Пункт **Photo** обеспечивает просмотр фотографий, хранящихся на локальных медиа, а также доступных в режиме он-лайн.

#### Вызов пункта Фото

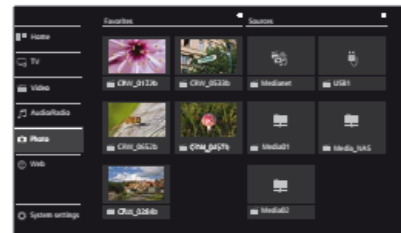
 HOME: Вызов режима Home.

    Выбор пункта Photo.



     Выбор избранного (при наличии) или источника.

 OK Вызов.

#### Возможные источники фото

 Указанные медиаисточники зависят от доступных/используемых устройств.

MediaNet Вызов **MediaNet**.  
Дополнительная информация – см. главу **Web**, раздел **MediaNet**.

USB USB-накопитель, подключённый к одному из USB-портов вашего телевизора. Точное наименование зависит от соответствующего накопителя.

 См. также примечания относительно USB флэш-накопителей – см. главу **Разное**, раздел **Обновление ПО!**

TwonkyMedia Примеры медиасерверов в вашей домашней сети.  
WMP11 Точное наименование зависит от используемого медиасервера.

#### Меню функций для работы с фотографиями

Меню функций фото содержит некоторые функции для работы с фотографиями.



 Выбран источник фото.

 Структура каталога и форма представления зависят от выбранного источника.

 Пункты меню, доступные в меню зависят от текущего выделенного объекта (источника данных, каталога, файла).

 MENU: Вызов меню.



   Выбрать функцию.

 OK Вызов

Slide show Начало или продолжение просмотра слайд-шоу в выбранном каталоге. Дополнительная информация – см. следующую страницу.

Sorting Сортировка фотографий из архива по алфавиту (в порядке возрастания A-Z) или в порядке убывания (Z-A), по размеру файла или по дате (сначала отображаются самые последние записи).



Favourite Добавление медиафайла в Избранное режима Home.

Photo В этом пункте можно применить часто используемые настройки фотографий.



#### Выбор фотографии

 Выбран источник фото.

 Структура каталога и форма представления зависят от выбранного источника.

 Выделить нужный каталог.  
 Открыть каталог.  
При необходимости повторить процедуру



   Выделить нужную фотографию.  
Просмотр фото на весь экран.

Дополнительная информация –  
**Просмотр фотографий.**



#### Просмотр фотографий

#### Описание символов индикации статуса при просмотре фотографий



Символ (иконка)	Кнопка пульта ДУ	Описание
	-	Вызов просмотра списка (выбор фото).
	-	Поворот фотографии на 90° влево.
	-	Поворот фотографии на 90° вправо.
		Начать слайд-шоу.
		Приостановка показа слайд-шоу.
	 кратковр.	Просмотр предыдущей фотографии.
	 кратковр.	Просмотр следующей фотографии.
		Добавление отображаемой фотографии в список Избранное режима Home.
		Вызов подробной информации об отображаемой фотографии.
		Вызов списка функций с настройками фото.

#### Назначение кнопок

 Продолжительное нажатие кнопки **INFO**: отображение назначения кнопок.



  **INFO** или **BACK**: Скрыть индикацию назначения кнопок.

#### Полноэкранный режим



 Выделена фотография (просмотр списка).





 OK Просмотр фото в полноэкранном режиме.



  Просмотр предыдущей / следующей фотографии.

#### Поворот фотографий

  Отображение статуса фотографии.

   Выделить  или .

 OK Поворот фотографии на 90° влево / вправо.



## Слайд-шоу

 **Кнопка PLAY:** Начало слайд-шоу.



 **Кнопка PAUSE:** Приостановка показа слайд-шоу.

 **Кнопка PLAY:** Продолжение показа слайд-шоу.

## Фото в полноэкранном режиме / завершение слайд-шоу

 **Кнопка STOP:** Полноэкранный режим / завершение слайд-шоу и возврат к выбору фото.

## Web

Этот пункт обеспечивает доступ к мультимедиа-контенту в Интернете (MediaNet), а также к качественному веб-браузеру.

## Вызов пункта Web

 **HOME:** Вызов режима Home.

 Выбор пункта **Web**.

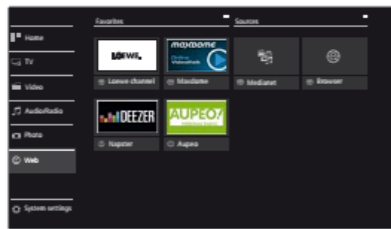

 Выбор избранного (при наличии) или источника.

 **OK** Вызов.

## Возможные источники Web

**MediaNet** В пункте меню **MediaNet** предусмотрена постоянно расширяющаяся платформа приложений интерактивного телевидения из Интернета (см. следующую колонку). Все приложения оптимизированы для использования на телевизоре.

**Browser** Вызов веб-браузера телевизора.

Дополнительная информация о веб-браузере – см. главу **Web**, раздел **Браузер**.

## MediaNet

## Вызов MediaNet

 Для использования функций MediaNet телевизор должен быть подключен к Интернету.

 **WEB:** Вызов **MediaNet**<sup>1</sup>.

или

 **HOME:** Вызов режима Home.

 Выбор пункта **Web**.

 Выбор **MediaNet**.

 **OK** Вызов.





Верхняя часть экрана MediaNet содержит новый онлайн-контент. В нижней части экрана MediaNet отображаются пункты рекомендации Loewe (**Recommendations**).

 Отображаемый контент может время от времени изменяться без предварительного уведомления.

 Выбрать **Home**.

 **OK** Нажать **OK** для перехода вправо для выбора онлайн-контента.

 Выделить нужный онлайн-контент.

 **OK** Отобразить/воспроизвести контент.

 Правила навигации в различных приложениях могут изменяться в зависимости от провайдера.

## Функции в основном экране MediaNet

**Home** Перемещение вправо для выбора онлайн-контента.

**Browse** В пункте **Browse** осуществляется просмотр и вызов онлайн-контента по темам.

**Settings** В пункте **Settings** MediaNet возможен выбор стран, например, для доступа к различным сервисам.

**Imprint** Получение необходимой информации о законных правообладателях в отношении контента.

## Выход из MediaNet

 **HOME:** Вызов режима Home и выбор другой функции.

## Браузер

Для доступа к Интернет-сайтам может быть использован встроенный браузер Opera. Веб-браузер может использоваться без подключения к Интернету. Таким образом может осуществляться доступ к локальным устройствам, имеющим веб-интерфейс (например, к маршрутизатору, устройству управления домашней сетью, серверу домашней сети).

## Вызов веб-браузера

 **HOME:** Вызов режима Home.

 Выбор пункта **Web**.

 Выбор **Browser**.

 **OK** Вызов.

Открывается начальная страница.



 **INFO:** Отображение статуса браузера.

## Описание символов статуса браузера

 Определение текущей страницы как Стартовой страницы (**homepage**).

 Обновление отображаемого Интернет-сайта (**update**).

**100%** Изменение коэффициента увеличения отображаемого сайта / браузера (**zoom**).

 Добавление отображаемого веб-сайта в страницу **Home** (в области Избранное) (**add**).

## Навигация по веб-сайтам

 **P+/P-** Вертикальная прокрутка страницы.

 Горизонтальная прокрутка страницы.

 Выбор ссылки или поля ввода текста.

 **OK** Открыть ссылку или подтвердить ввод текста.

 Для ввода текста как при вводе символов на мобильном телефоне нажимать цифровые кнопки (0-9) до тех пор, пока не будет отображен нужный символ. Доступные символы нанесены на отдельные цифровые кнопки.

 **BACK:** Завершение ввода текста и выход из окна ввода.

## Ввод URL (интернет-адреса)

 Отображается статус браузера.

 Выделить URL (Интернет-адрес) указанного интернет-сайта.

 **OK** Открыть окно ввода адреса.

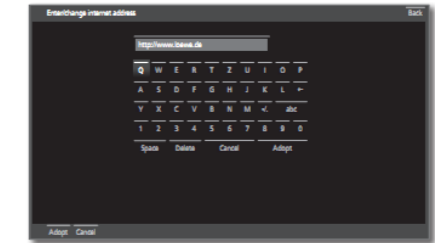

 Выбрать нужный символ.

 **OK** Подтвердить выбор символа. В случае символов с начерками при нажатии кнопки **OK** (2 секунды) отображаются дополнительные символы.

 Удаление символа слева от курсора.

 **./** Ввод специальных символов.



**abc** Переключение верхнего/нижнего регистра.

**Space** Ввод пробела.

**Delete** Удаление всех символов

**Cancel** Отмена ввода. Окно ввода закрывается и снова отображается предыдущий интернет-сайт.

**Accept** Подтверждение адреса и переход на новый интернет-сайт.

  Для ввода символов можно также использовать USB-клавиатуру или цифровые кнопки пульта ДУ (см. левый столбец).

## Выход из браузера

 Отображается веб-сайт. Статус браузера скрыт.

 **HOME:** Вызов режима Home и выбор другой функции.

<sup>1</sup> Назначение этих кнопок может быть изменено (см. главу **Разное**, раздел **Назначение кнопки WEB**). Описание относится к стандартной настройке.

## Настройки системы

В пункте меню System settings меню Home приведены все настройки и параметры телевизора.

- i** Подробная информация об индивидуальных опциях настройки приведена в Руководстве пользователя, которое можно скачать с интернет-сайта Loewe (см. главу **Разное**, раздел **Документация**).

### Вызов настроек системы

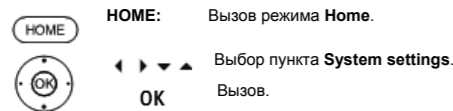

или



### Пояснение опций настроек:

**Picture** В этом пункте находятся настройки, относящиеся к представлению сигнала на телевизоре.

Пункты меню **Picture**:

3D, Picture adjustment, Contrast, Brightness, Color intensity, Image+ Active, Picture format.

Пункты меню **Picture** **more** ...:

Colour temperature, Sharpness, Move picture up/down, Auto dimming, Film quality improvement (DMM), Digital Noise Control (DNC), Skin tone, Deblocking filter.

**Sound** В этом пункте находятся настройки, относящиеся к воспроизведению аудио.

Пункты меню **Sound**:

Sound mode, Sound adjustment, Loudness, Sound picture synchronisation, Volume adjustment.

Пункты меню **Sound** **more** ...:

Auto volume, AV output signal, Maximum volume, Maximum switch on volume, Balance, Auto speech detection.

- i** Подпункты меню могут изменяться и зависеть от подключенных и выбранных аудиокомпонентов.

**Stations** Перемещение и удаление ТВ и радиостанций. Помимо этого вы можете автоматически и вручную обновлять полный список станций. Станции могут быть упорядочены и отсортированы в личных списках.

Пункты меню **Stations**:

Automatic scan TV+Radio, Manual scan (в т.ч. antenna status), Station lists TV, Station lists Radio, Update station list automatically.

**Control** В этом меню находятся настройки дополнительных функций телевизора наподобие EPG, PIP (picture in picture), цифрового рекордера (DR+), а также настройки наподобие времени и даты, родительского контроля и обновления ПО.

Пункты меню **Control**:

Language, Parental lock, EPG, Energy efficiency, Quick start mode, Software

Пункты меню **Control** **more** ...:

On-screen displays, Time and date, DVB settings, PIP, DR+, Standard Teletext, HbbTV, Hard disks, WEB key function.

**Multimedia/Network** В меню Multimedia/Network можно сконфигурировать сетевой адаптер и доступ к сети. В этом пункте меню вы можете разрешить доступ внешним устройствам к телевизору (renderer) для рендеринга (воспроизведения) контента.

Пункты меню Multimedia/Network:

Network settings, Multimedia settings, Renderer, Mobile Recording.

**Connections** Это меню используется для конфигурации телевизора для работы с внешними устройствами.

Мастер аудиокомпонентов позволяет легко сконфигурировать аудиооборудование, например, системы динамиков, HiFi/AV-усилители и аудиопроектор.

Дополнительная информация – см. Руководство по эксплуатации используемого оборудования.

Пункты меню **Connections**:

Sound components, Antenna DVB, AV connecting settings, Digital-Link, Assign digital audio input, Gaming mode.

**Extras** В этом пункте меню отображаются дополнительные возможности телевизора, повтор начального включения и сброс устройства до заводских установок.

Кроме того, можно включить стриминг DR+, с помощью которого телевизор обеспечивает контент DR+ в сеть.

Пункты меню **Extras**:

DR+ Streaming, Integrated features, Repeat initial installation, Reset to factory settings.

## Таймер

### Меню таймера

В меню таймера находится список таймера и сервисы таймера. Все запрограммированные записи, отмеченные программы и задачи на копирование указаны в списке таймера.

Меню сервисов таймера содержит удобные функции предупреждений.

### Вызов меню таймера

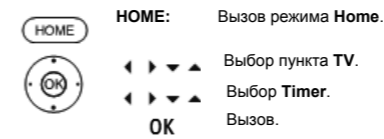

или

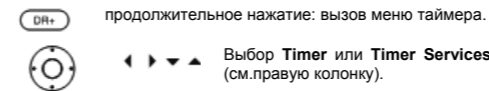

Add new

С помощью меню таймера можно запрограммировать новые записи, отметить программы и скопировать ранее записанные программы из архива DR+ на внешний USB жёсткий диск.

- i** Если запланирована запись по таймеру, то телевизор разрешается выключать только в режим ожидания. **Никогда** не выключайте телевизор из сети и **не** извлекайте вилку из розетки. В противном случае запись по таймеру будет невозможна.

- i** При обновлении ПО может возникнуть ситуация, когда записи таймера и записанные программы будут удалены. После такого обновления ПО проверить меню таймера.

### Описание символов индикации в меню таймера:

- Запись
- Идёт процесс записи
- Сохранённая программа
- Повторная запись (ежедневная, еженедельная или с понедельника по пятницу)
- Последовательная запись

## Удаление/изменение запрограммированных инструкций таймера

Эта функция в меню таймера используется для удаления уже запрограммированных записей, завершения текущей записи по таймеру или изменения инструкции таймера.

- i** Отображается меню таймера.
- ↑ ↓: Выделить нужную инструкцию таймера.
- i** Текст текущей активной инструкции таймера выделен красным цветом. В случае удаления этой инструкции таймера запись останавливается.
- OK: Изменить выделенную инструкцию таймера.
- Отображаются данные таймера.
- или
- STOP: Удаление выделенной инструкции таймера.
- OK: Подтвердить удаление.
- Инструкция таймера удаляется.

### Сервисы таймера

Запрограммированные отметки будильника также активны при выключении телевизора в режим ожидания.

Если телевизор включён из режима ожидания по будильнику, то на экране отображается сообщение. Если он не будет подтверждено в течение 5 минут с помощью кнопки OK, то телевизор автоматически выключится по соображениям безопасности.

Телевизор также может автоматически выключаться в определённое время. За одну минут до автоматического выключения на экране отображается предупреждение.

- i** Отображается меню таймера.
- ← → ↑ ↓: Выбор Timer Services.

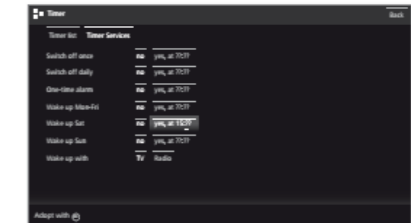

- OK: Выбор нужной установки.
- ← → ↑ ↓: Изменить.
- OK: Подтвердить.

## Обновление ПО

Программное обеспечение (ПО) телевизора может быть обновлено.

При обновлении ПО (пакетном обновлении) сканируются все релизы ПО в телевизоре и осуществляется обновление по мере необходимости.

Текущие версии ПО можно загрузить с Интернет-сайта Loewe (см.ниже) и установить на телевизор с помощью USB флэш-накопителя.

Если телевизор подключён к Интернету, но обновление ПО можно выполнить напрямую через Интернет.

Подробная информация об обновлениях через Интернет приведена в Руководстве пользователя, которое можно скачать интернет-сайта Loewe (см.главу **Разное**, раздел **Документация**).

- 1** Обновление ПО невозможно, если активна запрограммированная запись по таймеру.
- 1** При обновлении ПО может возникнуть ситуация, когда записи таймера и записанные программы будут удалены. После такого обновления ПО проверить меню таймера (см.главу **Разное**, раздел **Таймер**).
- 1** Следует иметь в виду требования к USB-накопителю (см.ниже).

## Загрузка ПО с интернет-сайта Loewe для обновления с помощью USB

Вы можете загрузить новую версию ПО для вашего телевизора с нашей страницы в интернете. Посетите нашу страницу:

<http://support.loewe.tv> (международный сайт)  
<http://support.loewe.tv/uk> (Великобритания и Республика Ирландия)  
<http://support.loewe.tv/au> (Австралия)  
<http://support.loewe.tv/nz> (Новая Зеландия)

(под пунктом **Register now** или **Register free-of-charge**. Необходимо выполнить шаги процесса регистрации.

После успешного завершения процесса регистрации и последующего входа (по логину) на наш сайт вам следует зарегистрировать ваш телевизор (заранее запишите № артикула и серийный номер изделия, оба этих номера указаны на табличке-стикере, закреплённой на задней стороне телевизора или в пункте **System settings** **Extras** **Integrated features**.

Затем вам будет предложен список контента для вашего телевизора, в т.ч. обновлений ПО. Загрузите данные и распакуйте все файлы в этом ZIP-архиве в главный каталог USB флэш-накопителя.

Затем необходимо выполнить обновление ПО как описано ниже.

## Требования к USB-накопителю

- флэш-накопитель должен быть отформатирован в FAT32.
- флэш-накопитель должен иметь только 1 раздел.
- не использовать USB флэш-накопитель с шифрованием.
- не использовать USB флэш-накопители, эмулирующие CD-ROM привод.
- на устройстве не должно быть скрытых файлов.
- для некоторых типов устройств существенным является конструкция USB флэш-накопителя.
- Максимальные размеры: 70x20x10 мм
- При наличии сомнений необходимо отформатировать USB флэш-накопитель как "FAT32" без "extended attributes" (расширенных атрибутов).

- 1** Во избежание проблем во время обновления ПО телевизора USB-накопитель должен удовлетворять указанным требованиям.

## Обновление ПО с помощью USB-накопителя

Для обновления ПО подключить USB-накопитель с загруженным ПО в свободный USB-порт телевизора.

## Вызов обновления ПО

- HOME** Вызов режима **Home**.
- Выбрать **System settings**.
- OK** Вызов настроек системы.
- Выбрать **Control**.  
Переход в следующий столбец.
- Выбрать **Software**.  
Переход в следующий столбец.
- Выбрать **Software update**.  
Переход в следующий столбец.
- Выбрать **Via USB**.  
вызвать Обновление ПО.

Отображается версия текущего установленного ПО.



- ▶▶** **Продолжить.**  
Телевизор начинает поиск нового ПО на USB-флэш-накопителе.

В случае обнаружения новой версии ПО в процессе поиска на экране отображается сообщение.  
В случае обнаружения на USB флэш-накопителе нескольких пакетов ПО всегда используется новейшая версия ПО.

Если в ходе поиска новая версия ПО не обнаружена:

- BACK** **ЗАВЕРШИТЬ РАБОТУ МАСТЕРА.**

## Обнаружена новая версия ПО

- ▶▶** **Продолжить.**  
Начать загрузку нового ПО.

- или **BACK** **ЗАВЕРШИТЬ РАБОТУ МАСТЕРА.**  
Обновление не будет выполнено.

## Загрузка новой версии ПО

Загрузка ПО осуществляется в несколько этапов. Общая продолжительность загрузки и программирования может занимать до 50 минут.

**Не выключайте** телевизор с помощью сетевого выключателя в течение всего процесса загрузки и программирования.

По завершении обновления будет отображено соответствующее сообщение.

Для полной подготовки телевизора к новому использованию выключить телевизор и снова включить его с помощью сетевого выключателя.

## Модуль условного доступа (CA-модуль)

Для обеспечения приёма закодированных цифровых станций в CI-разъём вашего телевизора необходимо вставить модуль условного доступа (CA module, Conditional Access), а также смарт-карту.

CA-модуль и смарт-карта не входят в объём поставки телевизора. Обычно их можно приобрести у вашего дилера. Фирма Loewe не предоставляет гарантии функционирования CA-модуля.

Во время первого включения телевизор должен сначала распознать CA-модуль. Затем может потребоваться приблизительно минута для начала первого декодирования.

## Установка смарт-карты в CA-модуль

Вставить смарт-карту в CA-модуль до упора, при этом сторона чипа с контактами золотого цвета должна быть направлена к стороне CA-модуля, на которую нанесён логотип поставщика услуг. Учитывать направление стрелки, нанесённой на смарт-карту.

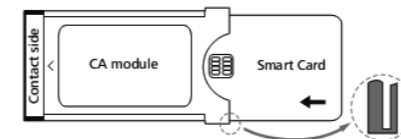

## Установка CA-модуля в CI-разъём

Снять крышку с задней части телевизора.

Аккуратно вставить CA-модуль в один из двух CI-разъёмов стороной контактов вперёд. Не использовать силу. Убедиться в том, что модуль не погнулся в процессе установки. Протолкнуть CA-модуль как можно дальше до упора.

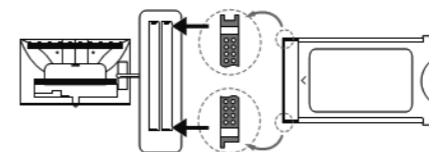

Закрывать боковую крышку.

## Вызов информации CA-модуля

- 1** Это меню доступно только при наличии установленного CA-модуля.
- HOME** Вызов режима **Home**.
- Выбрать **System settings**.
- OK** Вызов настроек системы.
- Выбрать пункта **Extras**.  
переход в следующий столбец.
- Выбор нужного CA-модуля.
- 1** Отображаемое название зависит от установленного CA-модуля.  
переход в следующий столбец.
- Выбор **Module menu**.
- OK** Вызов.

Содержание этого меню зависит от поставщика CA-модуля.

## Поиск закодированных станций

Если во время первого включения поиск закодированных станций не происходит, то это можно сделать впоследствии с помощью мастера поиска.

- HOME** Вызов режима **Home**.
- Выбрать **System settings**.
- OK** Вызов системных настроек.
- Выбрать **Stations**,  
переход в следующий столбец.
- Автоматическое сканирование **Automatic scan TV+Radio**,  
переход в следующий столбец.
- Выбор **Change search settings**,  
**OK** мастер помогает настроить поиск.
- 1** В пункте **scrambled stations** (зашифрованные станции) необходимо выбрать **yes** (да).
- Затем выбрать **Start search/update**,  
**OK** начать обновление списка станций.

## Извлечение CA-модуля

Снять крышку с задней части телевизора.

Нажать на кнопку извлечения соответствующего отсека модуля, модуль разблокируется.

Извлечь модуль.

Установить крышку на место.

## Функция кнопки Web

Вы можете назначить кнопке Web на пульте ДУ определённую функцию (MediaNet, меню изображения/звука, аудиорежим и т.п.). Выбранная функция затем немедленно вызывается при нажатии кнопки.

## Вызов настроек кнопки WEB

- 1** Установка по умолчанию: MediaNet
- HOME** Вызов режима **Home**.
- Выбрать **System settings**.
- OK** Вызов системных настроек.
- Выбрать **Control**,  
переход в следующий столбец.
- Выбрать **more...**,  
вызов других настроек.
- Выбор **WEB key function**,  
переход в следующий столбец.



- Выбрать **function**.
- OK** Подтвердить.



## Встроенные функции

В этом пункте приведена информация о встроенных функциях (возможностях) телевизора.

- I** Точное наименование телевизора - см. идентификационную табличку на задней части телевизора.

## Вызов встроенных функций

**HOME:** Вызов режима Home.

Выбрать **System settings**.

**OK** Вызов системных настроек.

Выбрать **Extras**, переход в следующий столбец.

Выбрать **Integrated features**.

Вызов встроенных функций.



Выбрать категорию (например, аппа

Прокручивать содержимое вверх/вниз.

## Документация

С помощью портала поддержки Loewe вы можете загрузить Руководство пользователя, при его наличии.

Руководство пользователя и Руководство по эксплуатации и для вашего телевизора обновляются нерегулярно. Посетите нашу страницу:

<http://support.loewe.tv> (международный сайт)

Выбрать модель вашего телевизора (в текущей линейке продуктов) в части **Product selection** раздела **User guides**. Затем вы можете загрузить соответствующее Руководство пользователя/Руководство по эксплуатации в виде PDF-файла.

Руководства к предыдущим линейкам продуктов можно найти в разделе **Archive**.

## Декларация соответствия/изготовителя

Настоящее устройство имеет маркировку CE и удовлетворяет требованиям **Директив ЕС. Полный текст декларации соответствия можно загрузить с нашего веб-сайта.**

Настоящее устройство удовлетворяет требованиям **1999/5/ЕС**. Разрешено использование в всех странах **ЕС**, а также в **Исландии, Норвегии и Швейцарии**. Во **Франции и Италии** разрешается использование **только внутри помещений**.

## Стандарт VESA

## Инструкции по использованию монтажных опций независимых изготовителей согласно стандарта VESA

Плоские телевизоры Loewe разработаны для использования аксессуаров Loewe. При использовании монтажных опций независимых изготовителей согласно стандарта VESA необходимо соблюдать инструкции изготовителя в отношении монтажа.

Фирма Loewe не несёт ответственности за использование монтажных опций других изготовителей.

На задней стенке телевизора находятся четыре точки винтовых креплений для использования с болтами-адаптерами VESA.

Установка плоских телевизоров Loewe на держатель в соответствии со стандартом VESA **обязательно** требует использования болтов-адаптеров VESA. В противном случае возможно повреждение телевизора.

Закрутить болтов-адаптеров VESA с моментом около 4 Нм в точки крепления на задней панели телевизора (см.рис.1).

Во-первых, необходимо снять возможно присутствующие в четырёх точках крепления винты.

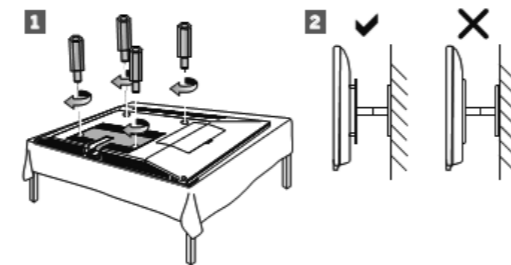

Болты-адаптеры VESA используются для обеспечения стабильности и необходимого минимального расстояния 5 мм между задней стенкой телевизора и держателем VESA (см.рис.2). Держатель VESA не должен опираться на заднюю панель.

При монтаже телевизора следите за тем, чтобы были использованы все **четыре** болта-адаптеры VESA. Для каждой точки крепления использовать только один болт-адаптер VESA. Не допускается закручивать несколько болтов-адаптеров VESA или увеличивать длину отдельных болтов-адаптеров.

Измерить расстояние отверстий между точками крепления телевизора. Расстояние отверстий 400x400 мм на задней части телевизора означает наличие стандарта VESA 400.

Таким образом, подходящий монтажный кронштейн между точками крепления также должен соответствовать стандарту VESA 400. Если стандарт VESA на вашем телевизоре подходит к стандарту нужного кронштейна, то кронштейн должен быть разрешён для использования с весом и размером телевизора (вес и размер телевизора указаны в главе **Технические данные**). Фирма Loewe не несёт ответственности за допустимый предел нагрузки и профессиональное крепление держателя.

Просим дополнительно соблюдать инструкции, описанные в главе Указания по безопасности.

В случае использования монтажных опций VESA других изготовителей можете заказать болты-адаптеры VESA M6x32 (No.90473.988) у уполномоченного дилера Loewe.

## Технические данные

Тип	Connect 55	Connect 48	Connect 40	Connect 32
Артикул №	54443xxx	54444xxx	54445xxx	54446xxx
Размеры устройства без подставки (ШхВхГ):	122,9 x 75,1 x 5,5 см	107,8 x 66,8 x 5,5 см	90,9 x 57,4 x 5,5 см	72,9 x 47,7 x 5,3 см
Размеры устройства с подставкой(1) (ШхВхГ):	122,9 x 75,1 x 6,8 см	107,8 x 69,9 x 25,7 см	90,9 x 60,4 x 25,7 см	72,9 x 50,8 x 21,3 см
Вес без подставки (прибл.):	27,6 кг	18,8 кг	15,5 кг	9,7 кг
Вес с подставкой <sup>1)</sup> (прибл.):	29,1 кг	21,3 кг	18,1 кг	11,7 кг
Диагональ экрана (в см) / Формат изображения	140 / 16:9	122 / 16:9	102 / 16:9	80 / 16:9
Технология дисплея	Ultra-HD LCD с обратной подсветкой Edge-LED			
Разрешение:	3840 x 2160 px			Full HD 1920 x 1080 px
Угол просмотра (по горизонтали/вертикали)	178° / 178°			
Энергопотребление макс. On-Mode (Вт)				
(Выход аудио на уровне 1/8 от макс. значения)				
Энергопотребление макс. On-Mode Home (Вт)	228	125	125	
Энергопотребление в режиме ожидания (Вт)	0,5	0,5	0,5	
Энергопотребление в выключённом состоянии (Вт)	0	0	0	
Температура окружающей среды (°C)	5°-35°			
Относительная влажность	20-80%			
Давление воздуха	800-1114 гПа (0-2000 м над уровнем моря)			
Обозначение шасси	SL320			SL320F <sup>(4A)</sup> /SL310F <sup>(4B)</sup>
Электропитание:	220 В – 240 В/50–60 Гц			
Тюнер:	наземн./кабель:	VHF/Hyperband/UHF		
	спутник:	4 уровня: 13/18В/22 кГц/16 уровней: DiSEqC 1.0 Однокабельная система: EN 50494		
Диапазон:	наземн./кабель:	Наземн./кабель: 45 МГц-860 МГц		
	спутник:	Спутник: 950 МГц-2150 МГц		
Память станций, в т.ч. для AV и радио:	6000			
Телевизионные стандарты	аналоговое:	B/G, I, L, D/K, M, N		
	цифровое:	DVB-T/T2, DVB-C, DVB-S/S2		
Стандарты цветности:	SECAM, PAL, NTSC, NTSC-V, PAL-V (60 Гц)			
Аудиостандарты:	аналоговое (FM):	моно, стерео, 2-канальн.		
	аналоговое (NICAM):	моно, стерео, 2-канальн.		
	цифровое (MPEG):	моно, стерео, 2-канальное, PCM, Dolby Digital, Dolby Digital Plus, Dolby Digital Pulse, Dolby Virtual Speaker, Dolby Pro Logic II, Dolby True HD, Dolby MS11, DTS, DTS HD		
Выходная мощность аудио (музыка/синусоидальн.):	2 x 20 Вт / 2 x 40 Вт			
Концепция акустического динамика:	SOEN Speaker Box			
Телетекст	TOP/FLOF/Hi Text Level 2.5			
Память страниц	2000			
LAN:	Поддерживаемые стандарты:	10 Mbit/sec Ethernet (10Base-T), 100 Mbit/sec Fast Ethernet (100Base-T)		
WLAN:	Поддерживаемые стандарты:	IEEE 802.11b/g/n, 802.11ac		
	Используемый диапазон частот:	2400-2483,5 МГц и 5180-5730 МГц		
	Поддерживаемые типы шифрования:	WEP 64- и 128-битное (ASCII и HEX), WPA PSK, WPA2 AES		
Поддерживаемый стандарт домашней сети:	Universal Plug and Play Audio / Video (UpnP AV)			
Поддерживаемые форматы файлов <sup>2)</sup> :	Изображения:	JPEG, PNG		
	Аудио:	MP3, M4A (AAC LC), WMA (сжатый, lossless), FLAC, WAV (PCM), Ogg Vorbis		
	Видео:	AVI (MPEG-1/2, DivX, XviD, AC3, MP3), WMV (WMV9, VC-1, WMA9, WMA Pro), MP4 (XviD, H.264/MPEG-4 AVC, AAC LC), MOV (H.264/MPEG-4 AVC, AAC LC), MKV (H.264/MPEG-4 AVC, AC3), FLV (H.264/MPEG-4 AVC, H.263, MP3, AAC LC), MPG (MPEG-1, MPEG Audio), TS/PS (MPEG-2, H.264/MPEG-4 AVC, MPEG2 Audio, AC3), VOB (MPEG-2, MPEG2 Audio, AC3)		
		<b>I</b> H.264/MPEG-4 AVC до Profile High (Level 4.2)		

Возможны внесение изменений в технические данные и конструкцию оборудования.

(1) Монтажная опция в комплекте поставки: WM67 (Connect 55), настольная подставка Table Stand Connect 40/48 (Connect 40/48).

(2) Возможность воспроизведения отдельных форматов не гарантируется.

## Защита окружающей среды

### Энергопотребление

Ваш телевизор оборудован системой экологичного режима ожидания. В режиме ожидания энергопотребление снижается до низкого уровня (см. **Технические данные**). Просим иметь в виду, что данные EPG (Электронного справочника программ, при определенных обстоятельствах утрачиваются, Electronic Programme Guide) и запрограммированная по таймеру запись может быть не выполнена с помощью телевизора.

- Телевизор отключается от сети только в случае отключения кабеля питания.

Энергопотребление телевизора при эксплуатации зависит от настроек энергоэффективности при первой установке или установок в меню телевизора.

В случае активации функции автоматического уменьшения яркости изображение телевизора автоматически настраивается в соответствии с освещенностью. Это позволяет снизить энергопотребление телевизора.

В случае отсутствия эксплуатации телевизора в течение 4 часов (отсутствие регулировки громкости, переключения программ и т.п.) телевизор автоматически переключается в режим ожидания с целью энергосбережения. Приглашение прекратить процесс выключения отображается на экране за одну минуту до истечения 4 часов. Автоматическое выключение срабатывает только в том случае, если установлен режим энергосбережения **Home mode**.

### Картонная коробка и упаковка

Вы приобрели высококачественный технический продукт с длительным сроком службы. В отношении утилизации упаковки мы оплатили платёж в пользу компании, уполномоченной осуществлять сбор у дилеров и утилизацию упаковки.

#### Телевизор



Правила утилизации, обращения и переработки использованных электронных устройств регламентируются Директивой ЕС 2002/96/ЕС. Старые электронные устройства должны утилизироваться отдельно. **Не выбрасывать как обычный бытовой мусор!**

При покупке нового телевизора со сравнимыми характеристиками вы можете бесплатно направить старый телевизор в указанные центры по переработке или к специальному дилеру. Дополнительную информацию относительно возврата (также для стран не входящих в ЕС) можно получить в муниципалитете/местных административных органах.

#### Батарейки



Батарейки, входящие в комплект поставки оборудования, не содержат вредных веществ наподобие кадмия, свинца и ртути. Согласно Инструкции о батареях использованные батарейки запрещается выбрасывать как **бытовые отходы**.

Принести использованные батарейки в магазин розничной торговли в **специальные контейнеры**, предназначенные для сбора использованных батареек.

## Лицензии

Изготовлено по лицензии Dolby Laboratories. "Dolby", "Pro Logic" и символ двойного D являются торговыми марками Dolby Laboratories.

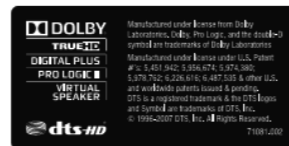

В телевизоре используется ПО, частично основанное на работе независимой группы экспертов по фотографии Independent JPEG Group.

Продукт включает ПО, разработанное проектом OpenSSL Project для использования в комплекте инструментов OpenSSL Toolkit (<http://www.openssl.org>).

Это программное обеспечение предоставляется OpenSSL в виде "as is", все явные и подразумеваемые гарантии товарных свойств и пригодности для применения в конкретных целях исключены. OpenSSL project, а также участники этого проекта не несут ответственности за прямые, косвенные, случайные, специальные, примерные, а также иные убытки (включая, но не ограничиваясь, поставкой или заменой товаров или услуг; потерей данных или прибылей; а также перебоями в ведении бизнеса), независимо от причин возникновения убытков в связи ли с контрактными обязательствами, со строгой ли ответственностью, или в связи с право-нарушениями (в т.ч. по халатности или по иным причинам), возникающими в связи с использованием этого ПО, даже в случае предупреждения о возможности таких убытков.

В телевизоре используется криптографическое ПО, автором которого является Эрик Янг ([eaug@cryptsoft.com](mailto:eaug@cryptsoft.com), Eric Young).

В телевизоре используется ПО, написанное Тимом Хадсоном ([tjh@cryptsoft.com](mailto:tjh@cryptsoft.com), Tim Hudson).

В данном изделии используется ПО, разработанное третьими фирмами и / или ПО, на которое распространяется Лицензия общего применения GNU General Public License (GPL) и/или GNU Lesser General Public License (LGPL). Вы имеете право передавать и изменять их в соответствии с версией 2 Лицензии GNU General Public License или иной последующей версией, которая будет опубликована Free Software Foundation.

Фирма Loewe публикует эту программу БЕЗ ГАРАНТИЙ ИЛИ ПОДДЕРЖКИ, в особенности без любой подразумеваемой гарантии ПОДГОТОВЛЕННОСТИ РЫНКА или ПРИМЕНИМОСТИ В КОНКРЕТНЫХ ЦЕЛЯХ. Более подробную информацию можно узнать в Лицензии общего применения GNU General Public License. Вы можете заказать ПО в службе поддержки клиентов фирмы Loewe.

Условия лицензии GNU General Public License можно скачать на сайте: <http://www.gnu.org/licenses/>.



Кодовый номер **3001** отменяет код доступа и тем самым функцию родительского контроля. Хранить этот номер в безопасном месте.

## Сервисные центры

По вопросам обслуживания обращайтесь:

105005, г. Москва, Аптекарский переулок, д.4, под. 5А  
Тел/факс: +7 499 940 42 32 (доб. 454)  
service@loewe-cis.ru

191025, г. Санкт-Петербург, ул. Маяковского, д.3  
Тел/факс: +7 812 275 98 53 / 327 37 73  
loewe-forum@mail.ru

344002, г. Ростов-на-Дону, пр. Буденновский, д.8  
Тел/факс: +7 863 200 17 68 / 69 / 70  
loewe@scalatelecom.ru

# LOEWE.

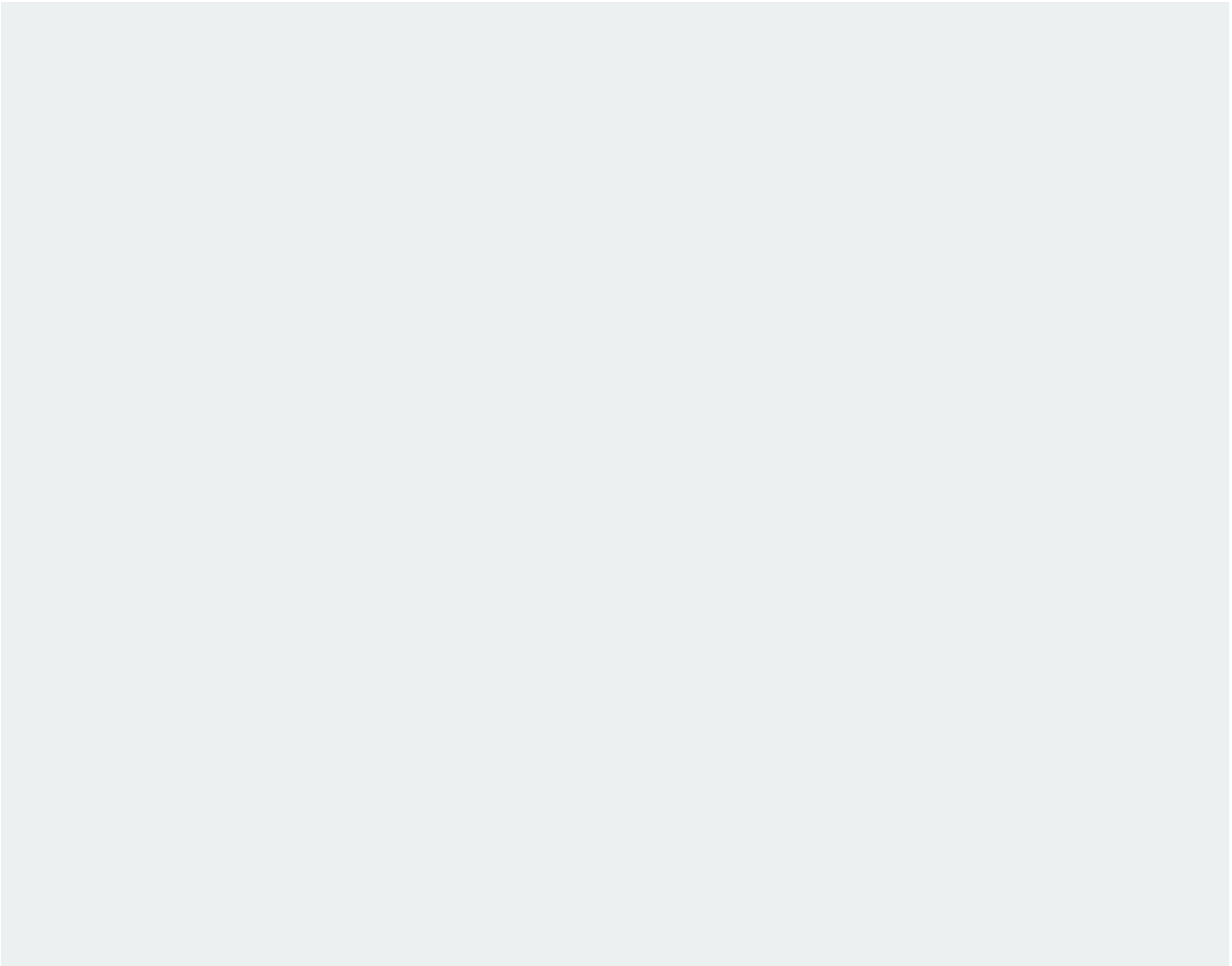

**LOEWE.**