

# Краткое руководство

Благодарим вас за приобретение цифровой HD мини камеры AEE.

В этом руководстве представлена краткая информация об установке и использовании камеры. Внимательно прочтите это руководство и сохраните его для дальнейшего использования.

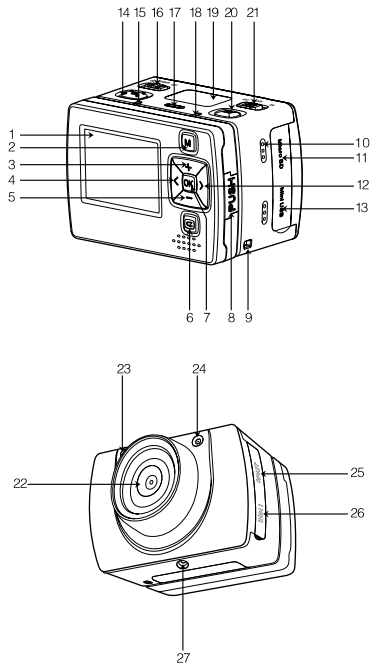

- |                           |                           |
|---------------------------|---------------------------|
| 1. TFT дисплей            | 15. Индикатор видео/аудио |
| 2. Кнопка «меню»          | 16. Кнопка включения      |
| 3. Кнопка вверх           | 17. Микрофон              |
| 4. Кнопка влево           | 18. Индикатор заряда      |
| 5. Кнопка вниз            | 19. ЖК дисплей            |
| 6. Кнопка воспроизведения | 20. Кнопка затвора        |
| 7. Кнопка «OK»            | 21. VOX переключатель     |
| 8. Фиксатор TFT дисплея   | 22. Объектив              |
| 9. Отверстие для ремешка  | 23. Видео/фото индикатор  |
| 10. Зум                   | 24. Лазерный индикатор    |
| 11. Разъем для SD карты   | 25. AV-выход              |
| 12. Кнопка вправо         | 26. HDMI – выход          |
| 13. Интерфейс USB         | 27. Резьбовое отверстие   |
| 14. Кнопка записи         |                           |

Эта инструкция предназначена для AEE камеры SD20F.  
! Так как наши продукты постоянно обновляются, спецификации и аксессуары могут быть изменены без предварительного уведомления.

## 1. Зарядка

Для зарядки видеокамеры используйте USB кабель. В процессе заряда будет мигать красный индикатор. Полный заряд происходит в течение 3,5 часов. Как только аккумулятор будет полностью заряжен, красный индикатор перестанет моргать.

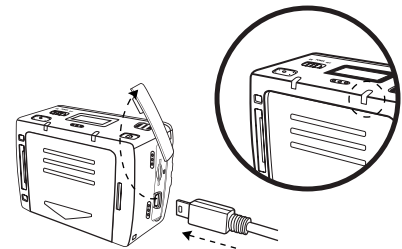

## 2. Установка microSD карты

Убедитесь, что видеокамера выключена. Полностью вставьте карту в разъем для карт памяти по направлению стрелки. После правильной установки карты должен быть слышен щелчок.

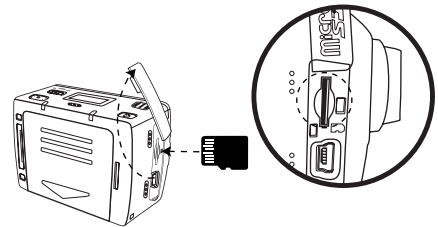

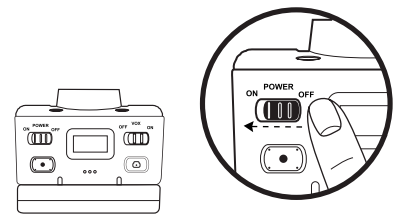

## 3. Включение

Поверните **III** на позицию «ON». После включения камеры активируется красный индикатор, а на верхнем экране отображается информация о съемке.



## 4. Видеозапись

Нажмите кнопку видеозаписи на камере. "  " Мигающий красный индикатор означает процесс видеосъемки.  
 Нажмите кнопку снова, видеозапись остановится и видео будет сохранено.

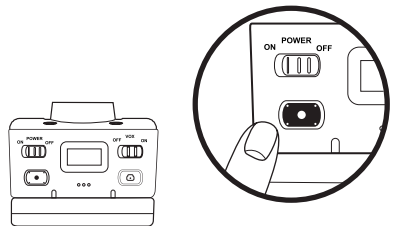

## 5. Фотосъемка

Нажмите кнопку "  " чтобы сделать фото. Красный индикатор моргнет один раз и камера вернется в исходное состояние.

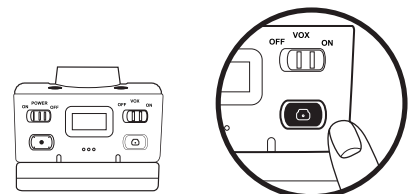



[www.aee.com](http://www.aee.com)