

# 1 Установка соединения с телевизором Підключення до телевізора

Имеется ли на вашем телевизоре цифровое оптическое гнездо?  
Чи є в телевізорі оптичний цифровий роз'єм?

**ДА/ТАК**



**НЕТ/НІ**

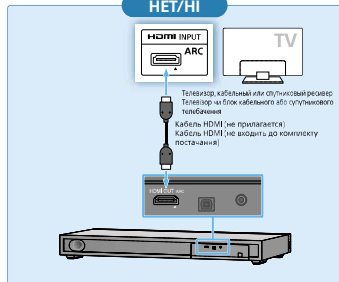

**Примечания/Примітки**

- При использовании кабеля HDMI подключайте телевизор к гнезду HDMI с маркировкой ARC, в противном случае звук не воспроизведется.
- При подключении телевизора к гнезду HDMI с маркировкой ARC, после выполнения шага 4 экран телевизора и меню (AUDIO) / TV (AUDIO) (также экран "Экранная панель" и панель настроек) в инструкции по эксплуатации.)
- Убедитесь, что кабель HDMI подключен к телевизору до розетки HDMI на всем протяжении кабеля, в случае error выводится не будет.
- После подключения телевизора к розетке HDMI в меню телевизора появится "ARC" (область AUDIO) / TV (AUDIO) / HDMI, в меню после выполнения шага 4, нажмите экран "Диагностика" / Диагностика телевизора и выполните инструкции по эксплуатации.

**Входящие в комплект аксессуары  
Додаткове приладдя з комплекту постачання**

- Пульт дистанционного управления (1)
- Пульт дистанционного управления (1)
- Батарейки R03 (размер AAA) (2)
- Батарейки R03 (размер AAA) (2)
- Ручка выключения при подключении кабеля оптического сигнала Батарейки.
- Цифровой оптический кабель (1)
- Оптический цифровой кабель (1)

**Примечания/Примітки**

- Не кладите никакие предметы на или поверх, чтобы они могли касаться сабвуфера в нижней части.
- Сложите на том, что вы не в процессе сабвуфера в нижней части.
- Расположите подставку под телевизор в центре системы так, чтобы нижняя часть подставки не выступала за пределы системы.
- Расположите подставку для телевизора в центре системы таким образом, чтобы она не выступала за пределы.

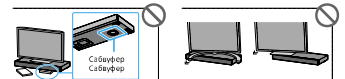

- Не кладите на эту систему ничего тяжелее 30 кг. Небольшой предмет может повредить систему.
- При использовании функции BLUETOOTH не кладите никакие металлические предметы на расстоянии ближе 5 см от этой системы. Это может повредить и сократить срок службы.
- Не кладите на эту систему вещь, вес которой больше 30 кг. Вещи могут повредить систему.
- Не кладите на эту систему функцию BLUETOOTH не кладите ничего тяжелее 30 кг на расстоянии 5 см от этой системы. Это может повредить до поломки звука.

# 2 Подготовка к работе пульта дистанционного управления Налаштування пульта дистанційного керування



# 3 Включение системы Увімкнення системи

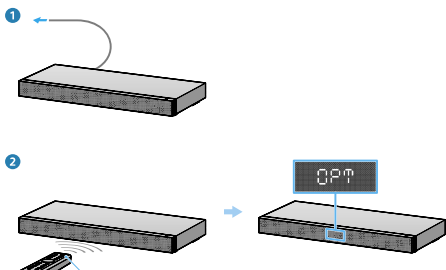

- 1 Подсоедините шнур питания переменного тока.
- 2 Нажмите кнопку I/O (включение/режим ожидания), включите дисплей.
- 3 Подсоедините кабель питания переменного тока.
- 4 Нажмите кнопку I/O (включение/режим ожидания), дисплей загорится.

# 4 Прослушивание звука Прослуховування звуку

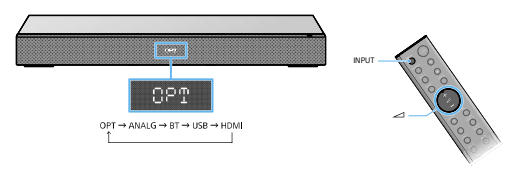

- Последовательно нажимайте кнопку INPUT, пока на дисплее не появится название гнезда, к которому вы подключили свой телевизор при выполнении шага 1. Затем отрегулируйте громкость с помощью кнопки <=> (громкость).
- Нажмите кнопку INPUT дважды раз, так щоб роз'єм, до якого було під'єднано телевізор на кроці 1, відобразився на дисплеї. Потім натисніть кнопку <=> (гучність) для налаштування гучності.

**Настройка завершена! Наслаждайтесь!**  
**Налаштування завершено! Можна користуватися!**

Для ознакомления с информацией о подключении по интерфейсу BLUETOOTH, USB и других функциях см. прилагаемую инструкцию по эксплуатации.

Вказівки щодо під'єднання через BLUETOOTH, USB та інших функцій див. в Інструкції з експлуатації, що входить в комплект постачання.

Інструкція по експлуатації / Інструкція з експлуатації

**SONY®**

# Home Theatre System

---

Инструкция по эксплуатации RU

---

Інструкція з експлуатації UA

## ПРЕДУПРЕЖДЕНИЕ

Не устанавливайте аппарат в тесных местах, например, на книжной полке или в стенном шкафу.

Во избежание возникновения пожара не накрывайте вентиляционные отверстия устройства газетами, скатертями, шторами и т. д. Не ставьте на устройство источники открытого огня, например зажженные свечи.

Во избежание поражения электрическим током не подвергайте устройство воздействию случайных капель и брызг и не ставьте на устройство предметы, наполненные жидкостями, например вазы.

Пока устройство включено в электрическую розетку переменного тока, на него подается электропитание, даже если само устройство выключено.

Так как кабель питания используется для отключения устройства от электрической розетки, следует подключать устройство к легкодоступной электрической розетке. В случае обнаружения признаков неправильной работы устройства немедленно отключите его от электрической розетки.

Сами батареи или батареи, установленные в аппарат, запрещается подвергать чрезмерному нагреванию, например воздействию прямых солнечных лучей, огня и т. д.

Устройство предназначено только для использования в помещениях.

# ЕАС

Изготовитель: Сони Корпорейшн  
Адрес: 1-7-1, Конан, Минато-ку,  
Токио, Япония, 108-0075

Импортер на территории стран Таможенного союза – ЗАО «Сони Электроникс», Россия, 123103, Москва, Карамышевский проезд, 6

Система домашнего кинотеатра HT-XT100 предназначена для воспроизведения звука с подключенных устройств.

### Рекомендуемые кабели

Для подключения к главным компьютерам и/или периферийному оборудованию необходимо использовать надлежащим образом экранированные и заземленные кабели.

Дата изготовления указана на изделии и упаковке на этикетке со штрих-кодом в следующем формате: YYYY-MM, где MM - месяц, YYYY - год изготовления.

**Страна происхождения: Китай**

Система домашнего кинотеатра

### Для покупателей в Казахстане

050010, Республика Казахстан, г. Алматы, пр. Достык, дом 117/7

### Информация для покупателей в Украине

Уполномоченный представитель в Украине по вопросам соответствия требованиям технических регламентов: ООО «Сони Украина», ул. Спасская 30, г. Киев, 04070, Украина.

Оборудование отвечает требованиям:

- Технического регламента по электромагнитной совместимости оборудования (постановление КМУ от 29.07.2009 № 785);
- Технического регламента безопасности низковольтного электрического оборудования (постановление КМУ от 29.10.2009 № 1149).



Производитель Сони Корпорейшн этим декларирует, что оборудование NT-XT100/Система домашнего кинотеатра отвечает требованиям и другим применимым положениям Технического регламента радиооборудования и телекоммуникационного конечного (терминального) оборудования. Получить декларацию соответствия можно по адресу ООО «Сони Украина», ул. Спасская 30, г.Киев, 04070, Украина, e-mail info@sony.ua.

### **Условия хранения.**

По возможности храните эту систему в оригинальной картонной упаковке в темном и сухом и хорошо вентилируемом помещении, в котором отсутствуют кислотные и щелочные испарения.

Температура хранения: от  $-15^{\circ}\text{C}$  до  $+50^{\circ}\text{C}$  (без образования конденсата).  
Рабочая температура: от  $5^{\circ}\text{C}$  до  $40^{\circ}\text{C}$ .  
Рабочая влажность: от 40% до 60% (без образования конденсата).

Оборудование отвечает требованиям Технического регламента ограничения использования некоторых опасных веществ в электрическом и электронном оборудовании (постановление КМУ от 03.12.2008 № 1057)



**Утилизация  
отслужившего  
электрического и  
электронного  
оборудования  
(директива  
применяется в**

**странах Евросоюза и других  
европейских странах, где  
действуют системы  
раздельного сбора отходов)**



**Pb**

**Утилизация  
использованных  
элементов питания  
(применяется в  
странах Евросоюза и  
других европейских  
странах, где**

**действуют системы  
раздельного сбора отходов)**

RU

## Авторские права и торговые марки

В данной системе используется Dolby\* Digital Surround System.

\* Изготовлено по лицензии Dolby Laboratories.

Dolby и символ в виде двойной буквы D являются товарными знаками Dolby Laboratories.

Марка и логотип BLUETOOTH® являются собственностью корпорации Bluetooth SIG, Inc. и используются Sony Corporation по лицензии.

Эта система использует технологию мультимедийного интерфейса высокой четкости High-Definition Multimedia Interface (HDMI™). Термины HDMI и HDMI High-Definition Multimedia Interface и лого HDMI являются торговыми марками или зарегистрированными торговыми марками HDMI Licensing LLC в США и других странах.

N Mark является товарным знаком или зарегистрированным товарным знаком NFC Forum, Inc. в США и других странах.

Android™ является торговой маркой Google Inc.

“ClearAudio+” является товарным знаком Sony Corporation.

Другие товарные знаки и торговые названия являются собственностью их соответствующих владельцев.

## О данной инструкции по эксплуатации

- В данной инструкции по эксплуатации описываются органы управления на пульте дистанционного управления. Также можно использовать органы управления на основной блоке, если их названия соответствуют названиям кнопок на пульте дистанционного управления.
- Некоторые иллюстрации представлены как концептуальные изображения и могут отличаться от реальных изделий.

# Содержание

---

**Подключение** → Руководство по началу работы  
(отдельный документ)

---

О данной инструкции по эксплуатации .....	4	<b>Дополнительная информация</b>	
<b>Прослушивание</b>		Меры предосторожности .....	15
Прослушивание звука с телевизора, кабельного/спутникового ресивера и т. д. ....	6	Поиск и устранение неисправностей .....	16
Прослушивание музыки с устройства USB .....	6	Указатель компонентов и органов управления .....	21
Прослушивание музыки с устройства BLUETOOTH .....	7	Поддерживаемые типы файлов для воспроизведения .....	24
<b>Регулировка звука</b>		Поддерживаемые аудиоформаты .....	25
Использование звуковых эффектов (спортивный режим и т. д.) .....	7	Технические характеристики .....	25
<b>Функции BLUETOOTH</b>		О связи BLUETOOTH .....	27
Прослушивание музыки с устройства BLUETOOTH .....	8		
<b>Настройки и регулировки</b>			
Использование дисплея настройки .....	11		
<b>Прочие функции</b>			
Использование функции управления по HDMI .....	13		
Энергосбережение в режиме ожидания .....	14		

## Прслушивание

# Прслушивание звука с телевизора, кабельного/спутникового ресивера и т. д.

**Последовательно нажимайте кнопку INPUT.**

При однократном нажатии кнопки INPUT на дисплее фронтальной панели отображается текущее устройство, затем при каждом нажатии кнопки INPUT осуществляется циклическая смена устройств в следующем порядке.

[OPT] → [ANALG] → [BT] → [USB] → [HDMI]

### [OPT]

Телевизор, подключенный к гнезду OPTICAL IN

### [ANALG]

Аналоговое устройство, подключенное к гнезду ANALOG IN

### [BT]

Устройство BLUETOOTH, которое поддерживает A2DP (стр. 8)

### [USB]

Устройство USB, подключенное к порту USB (стр. 6)

### [HDMI]

Телевизор, совместимый с функцией канала возврата аудио и подключенный к гнезду HDMI OUT ARC

### Совет

- Если функции BLUETOOTH отключены, на дисплее отображается [BTOFF] вместо [BT].

## Прслушивание музыки с устройства USB

Вы можете воспроизводить музыкальные файлы с подсоединенного устройства USB. Для ознакомления с информацией о поддерживаемых типах файлов для воспроизведения см.

“Поддерживаемые типы файлов для воспроизведения” (стр. 24).

- 1 Подключите устройство USB к порту USB.**

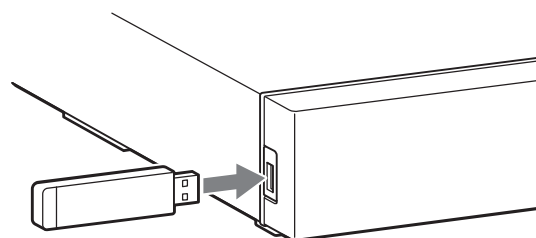

- 2 Нажимайте кнопку INPUT, пока на дисплее не появится индикация [USB].**

- 3 Нажмите кнопку ►|| (воспроизведение/пауза).**

- 4 Нажмите кнопку ↑ [папка] ↓, чтобы выбрать папку для воспроизведения.**

### Примечание

- Во избежание повреждения данных или повреждения устройства USB выключите систему, прежде чем извлекать устройство USB.

# Прослушивание музыки с устройства BLUETOOTH

См. “Функции BLUETOOTH” (стр. 8).

## Регулировка звука

### Использование звуковых эффектов (спортивный режим и т. д.)

Вы можете легко использовать предварительно запрограммированные режимы звукового поля, специально адаптированные к разным источникам звука.

#### Выбор звукового поля

Последовательно нажимайте кнопку **SOUND FIELD**, пока на дисплее фронтальной панели не появится индикация требуемого режима звукового поля.

---

#### [CLEARAUDIO+]

Для источника звука автоматически выбирается подходящая настройка звука.

---

#### [STANDARD]

Соответствует каждому источнику.

---

#### [MOVIE]

Звук воспроизводится с эффектами объемного звучания, он реалистичный и мощный, что делает данный режим пригодным для просмотра фильмов.

---

#### [SPORTS]

Комментарий четкий, шум трибун слышен с эффектами объемного звучания, звуки реалистичны.

---

#### [GAME]

Звук мощный и реалистичный, подходит для видеоигр.

---

#### [MUSIC]

Звуки воспроизводятся в соответствии с особенностями музыкальной программы, музыкального Blu-ray Disc™ или DVD.

---

#### [PAUDIO (переносной аудиопроигрыватель)]

Звуки воспроизводятся в соответствии с особенностями переносного музыкального проигрывателя.

---



## Включение ночного режима

Звуки воспроизводятся со звуковыми эффектами и повышенной четкостью диалогов.

**Нажмите кнопку NIGHT, чтобы на дисплее появилась индикация [N ON].**

Для выключения ночного режима нажмите кнопку NIGHT, чтобы на дисплее появилась индикация [N OFF].

## Включение речевого режима

Речевой режим помогает сделать диалоги четче.

**Нажмите кнопку VOICE, чтобы на дисплее появилась индикация [V ON].**

Для выключения речевого режима нажмите кнопку VOICE, чтобы на дисплее появилась индикация [V OFF].

## Функции BLUETOOTH

### Прослушивание музыки с устройства BLUETOOTH

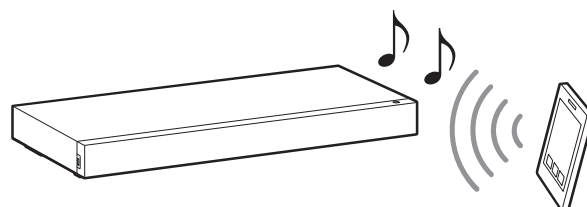

### Сопряжение этой системы с устройством BLUETOOTH

Сопряжение — это процесс, необходимый для создания связи между устройствами BLUETOOTH в целях обеспечения возможности установления беспроводного соединения между ними. Перед началом использования системы требуется выполнить сопряжение какого-либо устройства с системой. После выполнения сопряжения устройств BLUETOOTH их повторное сопряжение больше не нужно.

- 1 Нажмите кнопку PAIRING на системе.**  
Индикатор BLUETOOTH (синий) начнет быстро мигать во время сопряжения устройств BLUETOOTH.
- 2 Включите функцию BLUETOOTH на устройстве BLUETOOTH, выполните поиск устройств и выберите "HT-XT100".**  
Если будет предложено ввести пароль, введите "0000".

### 3 Убедитесь, что индикатор BLUETOOTH (синий) горит непрерывно.

#### Примечание

- Можно выполнить сопряжение с не более чем 8 устройствами BLUETOOTH. При выполнении сопряжения с 9-м устройством BLUETOOTH сопряженное устройство, которое не подключалось дольше всего, будет заменено новым.

### Прослушивание музыки с зарегистрированного устройства

- 1 Нажимайте кнопку INPUT, пока на дисплее не появится индикация [BT].
- 2 На устройстве BLUETOOTH выберите "HT-XT100".
- 3 Убедитесь, что индикатор BLUETOOTH (синий) горит непрерывно.
- 4 Начните воспроизведение на устройстве BLUETOOTH.

### Подключение к устройству BLUETOOTH с помощью функций в одно касание (NFC)

При приближении совместимого с NFC устройства к N-отметке на системе устройство и система автоматически переходят к выполнению сопряжения и установлению соединения BLUETOOTH.

#### Совместимые устройства

Смартфоны, планшетные компьютеры и музыкальные проигрыватели со встроенной функцией NFC (ОС: Android 2.3.3 или более поздней версии, кроме Android 3.x)

- 1 Загрузите, установите и запустите приложение "Быстро подключить NFC".



#### Примечание

- Приложение может быть недоступно в некоторых странах и регионах.

- 2 Удерживайте устройство возле N-отметки на системе, пока устройство не начнет вибрировать.

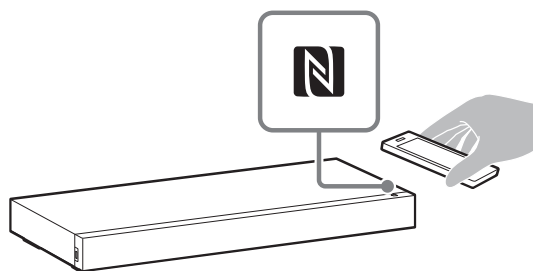

- 3 Убедитесь, что индикатор BLUETOOTH (синий) горит непрерывно. Соединение было установлено.

### **Примечания**

- Единовременно можно подключить только одно устройство.
- В зависимости от модели смартфона, возможно, потребуется предварительно включить функцию NFC. См. инструкцию по эксплуатации смартфона.

### **Совет**

- В случае сбоя сопряжения и подключения BLUETOOTH выполните следующие действия.
  - Перезапустите приложение “Быстро подключить NFC” и медленно проведите устройством перед N-отметкой.
  - При использовании серийно выпускаемого чехла устройства снимите чехол.

### Использование дисплея настройки

С помощью меню можно выполнить настройку указанных ниже параметров. Выбранные настройки сохраняются даже при отключении шнура питания переменного тока.

- 1** Нажмите кнопку **MENU**, чтобы включить меню на дисплее фронтальной панели.
- 2** Последовательно нажимайте кнопки **BACK/↑ ↓ (выбор)/ENTER** для выбора пункта меню, затем нажимайте кнопку **ENTER** для выбора настройки.
- 3** Для выключения меню нажмите кнопку **MENU**.

### Перечень пунктов меню

Установки по умолчанию подчеркнуты.

Пункты меню	Функция
<b>[LEVEL]</b> (Уровень)	<p>[DRC] (Регулировка динамического диапазона)</p> <p>Полезная настройка для просмотра фильмов при низкой громкости звука. DRC применяется к источникам Dolby Digital.</p> <ul style="list-style-type: none"> <li>• [ON]: сжатие звука производится в соответствии с информацией, содержащейся в контенте.</li> <li>• [OFF]: сжатие звука не производится.</li> </ul>
<b>[TONE]</b> (Тембр)	<p>[BASS] (Нижние частоты)</p> <p>Регулировка уровня нижних частот.</p> <ul style="list-style-type: none"> <li>• Диапазон настройки составляет от [-6] до [+6] с шагом 1.</li> </ul>
	<p>[TRE] (Верхние частоты)</p> <p>Регулировка уровня верхних частот.</p> <ul style="list-style-type: none"> <li>• Диапазон настройки составляет от [-6] до [+6] с шагом 1.</li> </ul>
<b>[AUDIO]</b> (Звук)	<p>[DUAL] (Двухканальный монофонический)</p> <p>Прослушивание звука мультимплексного вещания возможно в случае, если система принимает сигнал мультимплексного вещания Dolby Digital.</p> <ul style="list-style-type: none"> <li>• [M/S]: основной звук выводится из левого динамика, а вспомогательный — из правого динамика.</li> <li>• [MAIN]: выводится только главный канал.</li> <li>• [SUB]: выводится только вспомогательный канал.</li> </ul>
	<p>[TV AU] (Звук телевизора)</p> <ul style="list-style-type: none"> <li>• [HDMI]: выбирайте эту настройку, когда система подключена к гнезду HDMI (ARC) телевизора с помощью кабеля HDMI.</li> <li>• [OPT]: Выбирайте эту настройку, когда система подключена к телевизору с помощью цифрового оптического кабеля.</li> <li>• [ANALG]: выбирайте эту настройку, когда система подключена к телевизору с помощью аудиокабеля.</li> </ul>

Пункты меню		Функция
[AUDIO] (Звук)	[EFCT] (Звуковой эффект)	<ul style="list-style-type: none"> <li>• [ON]: воспроизводится звук выбранного звукового поля. Рекомендуется использовать данную настройку.</li> <li>• [OFF]: производится понижающее микширование входного сигнала для 2 каналов.</li> </ul>
	[STRM] (Поток)	<p>Отображение информации о текущем аудиопотоке.</p> <ul style="list-style-type: none"> <li>• [LPCM]: L PCM</li> <li>• [DOLBY D]: Dolby Digital</li> <li>• [NO INFO]: информация о формате аудио отсутствует</li> </ul>
[HDMI]	[CTRL] (Управление по HDMI)	<ul style="list-style-type: none"> <li>• [ON]: включение функции управления по HDMI.</li> <li>• [OFF]: выключение функции. Выбирайте эту настройку, когда требуется подключить устройство, не совместимое с функцией управления по HDMI.</li> </ul>
[SETBT] (Настройка BLUETOOTH)	[BT PW] (Питание BLUETOOTH)	<p>Включение или выключение функции BLUETOOTH данной системы.</p> <ul style="list-style-type: none"> <li>• [ON]: включение функции BLUETOOTH.</li> <li>• [OFF]: выключение функции BLUETOOTH.</li> </ul> <p><b>Примечание</b></p> <ul style="list-style-type: none"> <li>• При изменении настройки на [OFF] функция BLUETOOTH отключается.</li> </ul>
	[BTSTB] (Режим ожидания BLUETOOTH)	<p>Когда в системе имеется информация о сопряжении, система находится в режиме ожидания BLUETOOTH даже в выключенном состоянии.</p> <ul style="list-style-type: none"> <li>• [ON]: режим ожидания BLUETOOTH включен.</li> <li>• [OFF]: режим ожидания BLUETOOTH отключен.</li> </ul> <p><b>Примечание</b></p> <ul style="list-style-type: none"> <li>• В режиме ожидания BLUETOOTH потребляемая мощность режима ожидания возрастает.</li> </ul>
[USB]	[MODE] (Режим воспроизведения)	<ul style="list-style-type: none"> <li>• [SINGL]: воспроизведение всех дорожек в папке.</li> <li>• [REP 1]: повтор воспроизведения одной дорожки.</li> <li>• [REPFL]: повтор воспроизведения всех дорожек в папке.</li> <li>• [RANDM]: воспроизведение всех дорожек в папке в произвольном порядке.</li> </ul>
[SYSTM] (Система)	[ASTBY] (Автоматический переход в режим ожидания)	<p>Потребление энергии можно сократить. Система автоматически переходит в режим ожидания, если вы не используете ее примерно 20 минут и система не получает входной сигнал.</p> <ul style="list-style-type: none"> <li>• [ON]: включение функции автоматического перехода в режим ожидания.</li> <li>• [OFF]: выключение функции.</li> </ul>
	[VER] (Версия)	На дисплее фронтальной панели отображается информация о текущей версии микропрограммы.

# Использование функции управления по HDMI

При использовании функции управления по HDMI и подключении устройства, совместимого с функцией управления по HDMI, по кабелю HDMI управление упрощается благодаря поддержке представленных ниже возможностей.

Чтобы включить функцию управления по HDMI, требуется выбрать для параметра [CTRL (Управление по HDMI)] установку [ON] (стр. 12). Установка по умолчанию — [ON].

## Отключение питания системы

При выключении телевизора система и подключенное устройство автоматически выключаются.

## Управление звуком системы

Если вы включите систему при просмотре телевизора, звук телевизора будет автоматически выводиться из динамиков системы. При регулировке громкости с помощью пульта дистанционного управления телевизора громкость системы будет регулироваться. Если при последнем просмотре телевизора звук телевизора выводился из динамиков системы, система автоматически включится, когда вы снова включите телевизор.

## Канал возврата аудио (ARC)

Если телевизор поддерживает технологию канала возврата аудио (ARC), соединение по кабелю HDMI позволит прослушивать звук телевизора из динамиков системы.

Управление по HDMI — это стандарт двустороннего контроля, используемый функцией HDMI CEC (управления бытовой электроникой) для интерфейса HDMI (мультимедийного интерфейса высокой четкости).

### Примечания

- Представленные выше функции могут не работать с конкретным устройством.
- В зависимости от настроек подключенного устройства функция управления по HDMI может не работать должным образом. См. инструкцию по эксплуатации устройства.

---

## Энергосбережение в режиме ожидания

Убедитесь, что выбраны следующие настройки:

- Для параметра [CTRL (Управление по HDMI)] в разделе меню [HDMI] выбрана установка [OFF] (стр. 12).
- Для параметра [ASTBY] в разделе меню [SYSTM] выбрана установка [ON] (стр. 12).
- Для параметра [BTSTB] в разделе меню [SETBT] выбрана установка [OFF] (стр. 12).

# Меры предосторожности

## Безопасность

- В случае попадания какого-либо твердого предмета или жидкости внутрь системы следует отсоединить систему от сети и перед дальнейшей эксплуатацией проверить ее у квалифицированного специалиста.
- Не залезайте на систему, поскольку вы можете упасть и получить травму или нанести повреждения системе.
- Не ставьте на эту систему ничего, кроме телевизора.

## Источники питания

- Перед началом эксплуатации системы убедитесь, что ее рабочее напряжение соответствует напряжению, используемому в вашем регионе. Рабочее напряжение указано на паспортной табличке, расположенной на задней панели системы.
- Если вы не собираетесь использовать систему в течение длительного времени, отключите ее от электросети. Чтобы отключить шнур питания переменного тока, потяните его за вилку; никогда не тяните за сам шнур.
- По соображениям безопасности один контакт вилки шире второго; таким образом, вилку можно вставить в розетку только в одном положении. Если не удастся полностью вставить вилку в розетку, обратитесь к своему дилеру.
- Шнур питания переменного тока необходимо заменять только в сертифицированной ремонтной мастерской.

## Нагрев

Несмотря на то, что система нагревается при работе, это не является неисправностью.

Если система эксплуатируется продолжительное время при высокой громкости, температура задней и нижней частей корпуса значительно повышается. Во избежание ожога не прикасайтесь к системе.

## Установка

- Не закрывайте переднюю сторону системы.
- Не ставьте систему на устройства, которые излучают тепло.
- Установите систему в месте с хорошей вентиляцией для предотвращения нагрева и увеличения срока службы системы.
- Не располагайте систему возле источников тепла и в местах попадания прямого солнечного света, чрезмерно запыленных местах и в местах с повышенной вибрацией.
- Не располагайте позади системы ничего, что могло бы перекрыть вентиляционные отверстия и привести к возникновению неисправностей.
- Если система используется в сочетании с телевизором, видеомагнитофоном или кассетной декой, это может привести к возникновению помех и снижению качества изображения. В таком случае установите систему подальше от телевизора, видеомагнитофона или кассетной деки.
- Соблюдайте осторожность при размещении системы на поверхностях, обработанных особым образом (натертых воском, покрашенных масляными красками, полированных и т. д.), так как это может привести к появлению на них пятен или обесцвечиванию.
- Соблюдайте осторожность, чтобы не получить травму вследствие касания углов системы.



- Устанавливайте систему таким образом, чтобы не причинить вред динамике, расположенному с нижней стороны.
- Динамики этой системы не являются экранированными.  
Не кладите и не ставьте на систему и рядом с ней магнитные карты и ЭЛТ-телевизоры.
- Не кладите на эту систему ничего тяжелее 30 кг. Подобный предмет может повредить систему.

## Эксплуатация

Перед подключением другого оборудования выключите систему и отсоедините ее от сети.

## Очистка

Выполняйте чистку системы мягкой сухой тканью. Не используйте абразивные подушки любого типа, чистящие порошки и растворители, например спирт или бензин.

Если у вас возникнут вопросы или проблемы, связанные с системой, обращайтесь к ближайшему дилеру Sony.

## Поиск и устранение неисправностей

Если при использовании системы возникнут какие-либо из перечисленных ниже трудностей, прежде чем обратиться в ремонтную службу за помощью, воспользуйтесь данным руководством по поиску и устранению неисправностей. Если устранить какую-либо проблему не удастся, обратитесь к ближайшему дилеру Sony.

### Общая часть

**Не включается питание.**

- Убедитесь в надежном подключении шнура питания переменного тока.

**Система не работает должным образом.**

- Отсоедините шнур питания переменного тока от сетевой розетки, затем снова подсоедините его через несколько минут.

**Система автоматически выключается.**

- Работает функция автоматического перехода в режим ожидания. Выберите для параметра [ASTBY] в разделе меню [SYSTEM] установку [OFF] (стр. 12).

### Звук

**Из системы не выводится звук телевизора.**

- Последовательно нажимайте кнопку INPUT на пульте дистанционного управления, пока на дисплее не появится

индикация [HDMI] (если телевизор подключен к гнезду HDMI OUT) или [OPT] (если телевизор подключен к гнезду OPTICAL IN).

- Проверьте подключение кабеля HDMI, цифрового оптического кабеля или аудиокабеля, который соединяет систему с телевизором (см. прилагаемое руководство по началу работы).
- Проверьте звуковой выход телевизора. Для ознакомления с настройками телевизора см. инструкцию по эксплуатации телевизора.
- Увеличьте громкость на телевизоре или отмените режим выключения звука.
- Если телевизор, поддерживающий технологию канала возврата аудио (ARC), подключен по кабелю HDMI, убедитесь, что кабель подсоединен к клемме входа HDMI (ARC) телевизора (см. прилагаемое руководство по началу работы).
- Если телевизор не совместим с технологией канала возврата аудио (ARC), используйте для подключения цифровой оптический кабель. Звук телевизора не будет выводиться с использованием соединения HDMI (см. прилагаемое руководство по началу работы).
- Если звук не выводится через гнездо оптического цифрового выхода или если на телевизоре нет гнезда оптического цифрового выхода, подключите кабельный или спутниковый ресивер напрямую к гнезду OPTICAL IN системы.



**Звук выводится как из системы, так и из телевизора.**

- Выключите звук телевизора.

**Вывод звука телевизора из этой системы отстает от вывода изображения.**

- При просмотре фильмов можно заметить, что звук выводится с небольшой задержкой по сравнению с изображением.

**Из системы не слышен вообще или слышен только очень тихий звук подключенного к ней устройства.**

- Нажмите кнопку  (громкость) + на пульте дистанционного управления и проверьте уровень громкости (стр. 23).
- Нажмите кнопку  (выключение звука) или  (громкость) + на пульте дистанционного управления, чтобы отменить выключение звука (стр. 23).
- Убедитесь, что правильно выбран источник входного сигнала. Следует попробовать выбрать другие источники входного сигнала, несколько раз нажимая кнопку INPUT на пульте дистанционного управления (стр. 6).
- Убедитесь, что все кабели и шнуры системы и подключенного устройства надежно подсоединены.

**Звук нижних частот не слышен или его громкость низкая.**

- Нажмите кнопку SW  (громкость сабвуфера) + на пульте дистанционного управления, чтобы увеличить громкость сабвуфера (стр. 23).

Не удается получить эффект объемного звучания.

- В зависимости от входного сигнала и настройки звукового поля обработка объемного звука может не работать эффективно. Эффект объемного звучания может быть едва различимым в зависимости от программы или диска.
- Для воспроизведения многоканального аудио проверьте настройку цифрового аудиовыхода на устройстве, подключенном к системе. Дополнительную информацию см. в инструкции по эксплуатации, прилагаемой к подключенному устройству.

## Устройство USB

Устройство USB не распознается.

- Попробуйте выполнить следующие действия:
  - ① Выключите систему.
  - ② Извлеките и снова подключите устройство USB.
  - ③ Включите систему.
- Убедитесь, что устройство USB надежно вставлено в порт USB.
- Проверьте, не повреждены ли устройство USB или кабель.
- Проверьте, включено ли устройство USB.
- Если устройство USB подключено через USB-концентратор, отсоедините концентратор и подключите устройство USB напрямую к системе.

## Устройство BLUETOOTH

Не удается установить соединение по интерфейсу BLUETOOTH.

- Убедитесь, что индикатор BLUETOOTH (синий) горит (стр. 21).

Состояние системы	Индикатор BLUETOOTH (синий)
Во время сопряжения устройств BLUETOOTH	Быстро мигает
Система пытается установить соединение с устройством BLUETOOTH	Мигает
Система установила соединение с устройством BLUETOOTH	Горит
Система находится в режиме ожидания BLUETOOTH (когда система выключена)	Не горит

- Убедитесь, что подключаемое устройство BLUETOOTH включено и функция BLUETOOTH на нем активирована.
- Переместите данную систему и устройство BLUETOOTH ближе друг к другу.
- Выполните повторное сопряжение этой системы с устройством BLUETOOTH. Возможно, сначала потребуется отменить сопряжение с данной системой на устройстве BLUETOOTH.
- Если для параметра [BT PW] системы выбрана установка [OFF], выберите установку [ON] (стр. 12).

Не удается выполнить сопряжение.

- Переместите данную систему и устройство BLUETOOTH ближе друг к другу.

- Убедитесь, что оборудование беспроводной локальной сети, другие беспроводные устройства, работающие на частоте 2,4 ГГц или микроволновая печь не создают помехи для работы данной системы. Если рядом находится какое-либо устройство, излучающее электромагнитные волны, переместите это устройство подальше от системы.

#### **Не выводится звук из подключенного устройства BLUETOOTH.**

- Убедитесь, что индикатор BLUETOOTH (синий) горит (стр. 21).
- Переместите данную систему и устройство BLUETOOTH ближе друг к другу.
- Если рядом находится какое-либо устройство, излучающее электромагнитные волны (например, оборудование беспроводной локальной сети, другие устройства BLUETOOTH или микроволновая печь), переместите это устройство подальше от системы.
- Уберите все препятствия между данной системой и устройством BLUETOOTH или переместите систему в сторону от препятствия.
- Перенесите подключенное устройство BLUETOOTH в другое место.
- Попробуйте изменить частоту беспроводной связи маршрутизатора Wi-Fi, компьютера и т. д. на диапазон 5 ГГц.
- Увеличьте громкость на подключенном устройстве BLUETOOTH.

#### **Звук не синхронизирован с изображением.**

- При просмотре фильмов можно заметить, что звук выводится с небольшой задержкой по сравнению с изображением.

### **Пульт дистанционного управления**

#### **Пульт дистанционного управления не работает.**

- Направьте пульт дистанционного управления на центр фронтальной панели (датчик пульта дистанционного управления) системы (стр. 21).
- Удалите все препятствия между пультом дистанционного управления и системой.
- Если батареи в пульте дистанционного управления разрядились, замените обе батареи новыми.
- Убедитесь, что вы нажимаете требуемую кнопку на пульте дистанционного управления (стр. 23).

### **Прочее**

#### **Функция управления по HDMI не работает должным образом.**

- Проверьте соединение HDMI (см. прилагаемое руководство по началу работы).
- Настройте функцию управления по HDMI на телевизоре. Для ознакомления с настройками телевизора см. инструкцию по эксплуатации, прилагаемую к телевизору.
- При подсоединении/отсоединении шнура питания переменного тока подождите более 15 секунд, прежде чем использовать систему.

→ Если для соединения аудиовыхода видеоустройства с системой используется не кабель HDMI, звук может не выводиться из-за работы функции управления по HDMI. В таком случае выберите для параметра [CTRL (Управление по HDMI)] в разделе меню [HDMI] установку [OFF] (стр. 12) или подключите кабель от гнезда аудиовыхода видеоустройства напрямую к телевизору.

На дисплее фронтальной панели системы отображается индикация [PRTCT]

→ Нажмите кнопку I/⏻ (включение/режим ожидания) на системе, чтобы выключить ее. После того как дисплей погаснет, отсоедините шнур питания переменного тока, а затем убедитесь, что никакие предметы не закрывают вентиляционные отверстия системы.

## Сброс настроек

Если система все равно продолжает работать неправильно, выполните сброс настроек системы следующим образом:

**1** Удерживая нажатой кнопку I/⏻ (включение/режим ожидания) на системе, одновременно нажмите кнопки INPUT и VOL (громкость) – и удерживайте их в течение 5 секунд.

На дисплее появится индикация [RESET], и будут восстановлены первоначальные настройки меню, звукового поля и т. д.

**2** Отсоедините шнур питания переменного тока.

# Указатель компонентов и органов управления

Дополнительную информацию см. на страницах, указанных в скобках.

## Основной блок

### Фронтальная и боковые панели

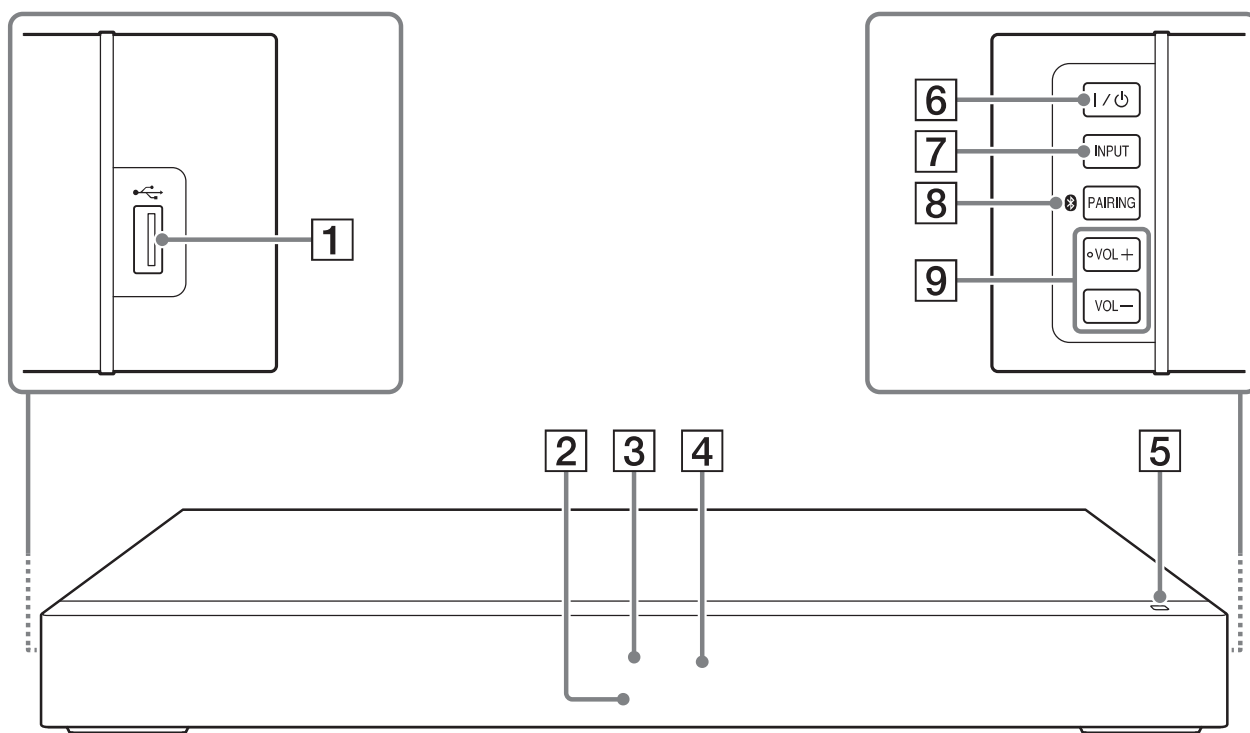

**1** Порт  (USB) (стр. 6)

**2** Индикатор BLUETOOTH (синий)

- Состояние функции BLUETOOTH
- Во время сопряжения устройств BLUETOOTH: Быстро мигает
- Производится попытка установления соединения по интерфейсу BLUETOOTH: Мигает
- Соединение по интерфейсу BLUETOOTH было установлено: Горит
- Режим ожидания BLUETOOTH (когда система выключена): Не горит

**3** Дисплей фронтальной панели

**4** Датчик пульты дистанционного управления

**5** N-отметка

- Поместите устройство, совместимое с NFC, возле этой отметки, чтобы активировать функцию NFC.

**6** Кнопка  (включение/режим ожидания)

- Включение системы или ее перевод в режим ожидания.

**7** Кнопка INPUT (стр. 6)

**8** Кнопка PAIRING (стр. 8)

**9** Кнопки VOL (громкость) +/-

## Задняя панель

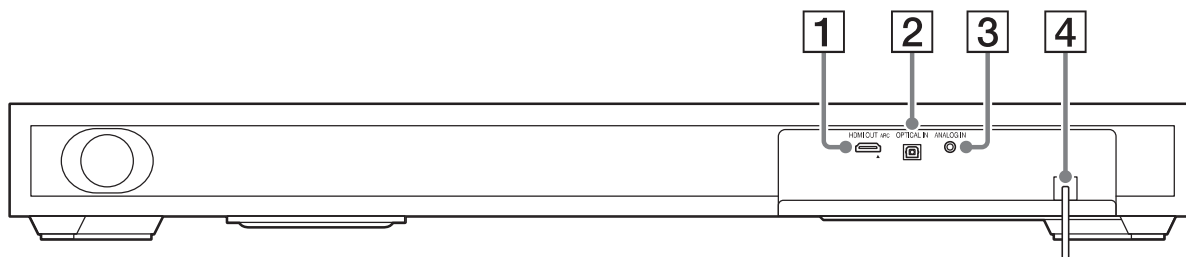

**1** Гнездо HDMI OUT ARC

**2** Гнездо OPTICAL IN

**3** Гнездо ANALOG IN

**4** Шнур питания переменного  
тока

## Пульт дистанционного управления

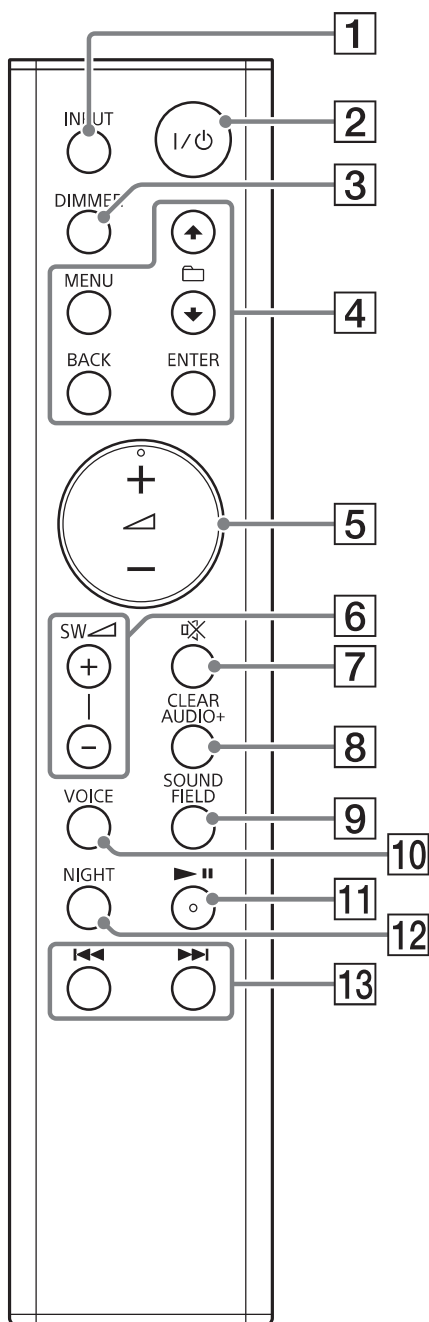

- 1** Кнопка **INPUT**
- 2** Кнопка **I/⏻** (включение/  
режим ожидания)
- 3** Кнопка **DIMMER**  
Яркость дисплея можно  
изменять.  
Высокая → Низкая → Выкл.

- При выборе настройки яркости "Выкл." на дисплее в течение нескольких секунд отображается рабочее состояние, после чего дисплей выключается.

- 4** Кнопки **MENU/▲** **▼** (выбор)/  
**ENTER/BACK**  
Нажимайте кнопку **▲** или **▼**,  
чтобы выбрать требуемый  
пункт меню. Затем нажмите  
кнопку **ENTER**, чтобы получить  
доступ к настройкам  
выбранного пункта меню.  
Для возврата к предыдущей  
индикации нажмите кнопку  
**BACK**.
- 5** Кнопки **▲** (громкость) **+\*/-**  
Регулировка уровня громкости.
- 6** Кнопки **SW** **▲** (громкость  
сабвуфера) **+\*/-**  
Регулировка громкости звука  
нижних частот.
- 7** Кнопка **⊗** (выключение звука)  
Временное отключение звука.
- 8** Кнопка **CLEARAUDIO+**  
Автоматический выбор  
подходящей настройка звука  
для источника звука.
- 9** Кнопка **SOUND FIELD** (стр. 7)  
Выбор режима звучания.
- 10** Кнопка **VOICE** (стр. 8)
- 11** Кнопка **▶||\***  
(воспроизведение/пауза)  
Приостановка или  
возобновление  
воспроизведения.
- 12** Кнопка **NIGHT** (стр. 8)
- 13** Кнопки **⏮/▶▶**  
(предыдущая/следующая  
композиция)  
Переход к началу предыдущего  
или следующего файла.



\* Кнопки ►|| и ◀+ имеют тактильную точку. Используйте ее в качестве ориентира во время эксплуатации.

## Поддерживаемые типы файлов для воспроизведения

Кодек	Расширение
MP3 (MPEG-1 Audio Layer III)	.mp3
AAC	.m4a
WMA9 Standard	.wma

### Примечания

- Некоторые файлы, которые редактировались на компьютере, могут не воспроизводиться.
- Система не может воспроизводить закодированные файлы, например в формате DRM и Lossless.
- Система может распознавать следующие файлы или папки на устройствах USB:
  - до 199 папок
  - до 150 файлов/папок в одном слое
- Некоторые устройства USB могут не работать с этой системой.
- Система может распознавать устройства класса массового хранения (MSC).

## Поддерживаемые аудиоформаты

Ниже перечислены аудиоформаты, поддерживаемые этой системой.

- Dolby Digital
- Линейная ИКМ, 2 канала, не более 48 кГц

## Технические характеристики

### Секция усилителя

**ВЫХОДНАЯ МОЩНОСТЬ** (номинальная)

Фронтальный L + фронтальный R:  
10 Вт + 10 Вт (при 4 Ом, 1 кГц, общий коэффициент нелинейных искажений 1%)

**ВЫХОДНАЯ МОЩНОСТЬ** (опорная)

Фронтальный L/фронтальный R динамики:

20 Вт (на канал при 4 Ом, 1 кГц)

Сабвуфер:

40 Вт (при 4 Ом, 100 Гц)

Входы

ANALOG IN

DIGITAL IN

Выход

HDMI OUT ARC

### Секция HDMI

Разъем

Тип A (19-контактный)

### Секция USB

Порт  (USB)

Тип A

### Секция BLUETOOTH

Система связи

Спецификация BLUETOOTH версии 4.0

Выход

Класс мощности 2 по спецификации BLUETOOTH

Максимальная дальность связи

В пределах прямой видимости  
прибл. 10 м<sup>1)</sup>

Максимальное количество устройств, которые могут быть зарегистрированы  
8 устройств

Диапазон частот

Диапазон 2,4 ГГц  
(2,4000 ГГц – 2,4835 ГГц)

Метод модуляции

FHSS (Freq Hopping Spread Spectrum)

Совместимые профили BLUETOOTH<sup>2)</sup>  
A2DP (Advanced Audio Distribution Profile)  
AVRCP (Audio Video Remote Control Profile)

Поддерживаемые кодеки<sup>3)</sup>  
SBC<sup>4)</sup>

Дальность передачи (A2DP)  
20 Гц – 20000 Гц (частота дискретизации 44,1 кГц)

1) Фактический диапазон будет отличаться в зависимости от таких факторов, как препятствия между устройствами, магнитные поля вокруг микроволновой печи, статическое электричество, радиотелефон, чувствительность приема, операционная система, программное приложение и т. д.

2) Стандартные профили BLUETOOTH обозначают цель связи BLUETOOTH между устройствами.

3) Кодек: Формат сжатия и преобразования аудиосигнала

4) Кодек с многополосным кодированием

Энергопотребление

Вкл.: 25 Вт

В режиме ожидания (управление по HDMI включено): не более 6 Вт

В режиме ожидания (управление по HDMI выключено): не более 0,5 Вт

В режиме ожидания BLUETOOTH: не более 6 Вт

Габаритные размеры (прибл.) (ширина/высота/глубина)

702 мм × 79 мм × 311 мм

Масса (прибл.)

6,5 кг

Конструкция и технические характеристики могут быть изменены без предварительного уведомления.

## **Динамики**

### **Секция колонок фронтальная L/ фронтальная R**

Акустическая система

2-полосная акустическая система,  
акустическая подвеска

Динамик

Высокочастотный динамик:

14 мм – 25 мм симметричного типа

Низкочастотный динамик:

43 мм × 120 мм конусного типа

### **Секция сабвуфера**

Акустическая система

Система сабвуфера

Отражатель басов

Динамик

100 мм, конусного типа

## **Общая часть**

Требования по электропитанию

220 В - 240 В переменного тока,

50 Гц/60 Гц

## О связи BLUETOOTH

- Устройства BLUETOOTH следует использовать в диапазоне около 10 метров (незагороженного пространства) друг от друга. Эффективная дальность связи может уменьшиться при следующих условиях.
  - Если между устройствами, соединенными по интерфейсу BLUETOOTH, находится человек, металлический предмет, стена или иное препятствие
  - В местах использования беспроводной локальной сети
  - Вокруг используемых микроволновых печей
  - В местах наличия других электромагнитных волн
- Устройства BLUETOOTH и беспроводная локальная сеть (IEEE 802.11b/g) используют один и тот же диапазон частот (2,4 ГГц). При использовании устройства BLUETOOTH рядом с устройством, поддерживающим подключение к беспроводным локальным сетям, возможно возникновение электромагнитных помех. Это может привести к снижению скорости передачи данных, шуму или невозможности подключения. Если такое произойдет, попробуйте выполнить следующие действия для устранения проблемы:
  - Используйте данную систему на расстоянии не менее 10 метров от устройства беспроводной локальной сети.
  - Отключайте питание устройства беспроводной локальной сети при использовании устройства BLUETOOTH в радиусе 10 метров.
  - Устанавливайте данную систему и устройство BLUETOOTH как можно ближе друг к другу.
- Радиоизлучение этой системы может препятствовать работе некоторых медицинских устройств. Поскольку такие помехи могут привести к неисправности, обязательно отключайте питание данной системы и устройства BLUETOOTH в следующих местах:
  - в больницах, поездах, самолетах, на автозаправочных станциях и в любом месте наличия горючих газов;
  - возле автоматических дверей и систем пожарной тревожной сигнализации.
- Данная система поддерживает функции безопасности, которые соответствуют спецификации BLUETOOTH для обеспечения защищенного соединения во время связи по технологии BLUETOOTH. Однако эти меры безопасности могут оказаться недостаточными в зависимости от настроек и других факторов, поэтому следует всегда соблюдать осторожность при использовании связи по технологии BLUETOOTH.
- Компания Sony не несет никакой ответственности за убытки или иной ущерб, понесенный вследствие утечек информации при использовании связи по технологии BLUETOOTH.
- Наличие связи BLUETOOTH не обязательно гарантируется для всех устройств BLUETOOTH, имеющих такой же профиль, как у данной системы.
- Устройства BLUETOOTH, подключенные к данной системе, должны соответствовать спецификации BLUETOOTH, предписанной компанией Bluetooth SIG, Inc., и должны иметь сертификат соответствия. Тем не менее, несмотря на соответствие устройства спецификации BLUETOOTH, возможны случаи,

когда характеристики или спецификации устройства BLUETOOTH исключают возможность подключения или предусматривают другие способы управления, индикации или работы.

- Возможны наличие шума или прерывание аудиосигнала в зависимости от устройства BLUETOOTH, подключенного к данной системе, среды связи или окружающих условий.

Если у вас возникнут вопросы или проблемы, связанные с системой, обращайтесь к ближайшему дилеру Sony.



## ПОПЕРЕДЖЕННЯ

Не встановлюйте цей прилад в замкненому просторі, такому як книжкова шафа або вбудована шафа-купе.

Для зниження ризику займання не накривайте вентиляційний отвір цього пристрою газетами, скатертиною, шторами тощо. Також не ставте на пристрій джерело відкритого вогню, таке як запалені свічки.

Для зниження ризику займання або ураження електричним струмом не допускайте потрапляння на пристрій бризок або крапель рідини, а також не ставте на пристрій ємності з рідиною, такі як вази.

Цей прилад підключено до джерела живлення змінного струму, доки він приєднаний до стінної розетки, навіть якщо сам прилад вимкнено.

Оскільки штепсель використовується для від'єднання пристрою від джерела живлення, приєднайте пристрій до доступної розетки змінного струму. Негайно від'єднайте штепсель від розетки змінного струму, якщо помітите у пристрої якусь аномалію.

Не слід піддавати елементи живлення або прилад зі вставленими елементами живлення впливу високих температур, наприклад, прямих променів сонця, вогню тощо.

Експлуатувати тільки у приміщеннях.

Виробник:  
Соні Корпорейшн, 1-7-1 Конан,  
Мінато-ку,  
Токіо 108-0075, Японія.

### Рекомендовані кабелі

Для з'єднання з головними комп'ютерами та/або периферійним обладнанням слід використовувати належним чином екрановані та заземлені кабелі.

Дата виготовлення зазначена на виробі та упаковці на етикетці зі штрих-кодом у наступному форматі: YYYY-MM, де MM – місяць, YYYY – рік виготовлення.

Країна походження: Китай

Домашній кінотеатр

Уповноважений представник в Україні з питань відповідності вимогам технічних регламентів: ТОВ «Соні Україна», вул. Спаська 30, м.Київ, 04070, Україна.

Обладнання відповідає вимогам:  
– Технічного регламенту безпеки низьковольтного електричного обладнання (постанова КМУ від 29.10.2009 № 1149);  
– Технічного регламенту з електромагнітної сумісності обладнання (постанова КМУ від 29.07.2009 № 785).



Виробник Соні Корпорейшн цим оголошує, що пристрій HT-XT100/ домашній кінотеатр відповідає вимогам та іншим застосовним положенням Технічного регламенту радіообладнання і телекомунікаційного кінцевого (термінального) обладнання. Отримати декларацію відповідності можна за адресою ТОВ «Соні Україна», вул. Спаська 30, м.Київ, 04070, Україна, e-mail info@sony.ua.

## Умови зберігання.

Якщо можливо, зберігайте систему в оригінальній упаковці, у темному та сухому місці, що має достатню вентиляцію та не містить кислотної або лужної пари.

Температура зберігання: від  $-15^{\circ}\text{C}$  до  $+50^{\circ}\text{C}$  (без конденсату).

Робоча температура: від  $5^{\circ}\text{C}$  до  $40^{\circ}\text{C}$ .  
Робоча вологість: від 40% до 60% (без конденсату).

Обладнання відповідає вимогам Технічного регламенту обмеження використання деяких небезпечних речовин в електричному та електронному обладнанні (постанова КМУ від 03.12.2008 № 1057).



**Утилізація старого електричного та електронного обладнання (застосовується в Європейському союзі та інших європейських країнах із системами роздільного збирання сміття)**



**Переробка використаних елементів живлення (директива діє у межах країн Європейського Союзу та інших країн Європи зі системами роздільного збору відходів)**

## Авторські права і торгові марки

Ця система використовує технології Dolby\* Digital Surround System.

- \* Виготовлено за ліцензією Dolby Laboratories. Dolby і символ подвійної літери D є товарними знаками Dolby Laboratories.

Текстовий товарний знак і емблема BLUETOOTH® належать Bluetooth SIG, Inc. і будь-яке використання цих знаків корпорацією Sony здійснюється згідно з ліцензією.

Ця система використовує технологію High-Definition Multimedia Interface (HDMI™).

Терміни HDMI та HDMI High-Definition Multimedia Interface, а також логотип HDMI є товарними знаками або зареєстрованими товарними знаками HDMI Licensing LLC у США та інших країнах.

Знак N є товарним знаком або зареєстрованим товарним знаком NFC Forum, Inc. у США та інших країнах.

Android™ є товарним знаком Google Inc.

«ClearAudio+» є товарним знаком Sony Corporation.



Інші товарні знаки та товарні назви належать відповідним власникам.

---

## **Відомості про ці інструкції з експлуатації**

- У цих інструкціях з експлуатації описано елементи керування, розташовані на пульті дистанційного керування. Можна також використовувати елементи керування на головному пристрої, якщо вони мають однакові або подібні назви з елементами керування на пульті дистанційного керування.
- Деякі ілюстрації є концептуальними зображеннями та можуть відрізнятися від реальних пристроїв.

# Зміст

**Підключення** ➔ Посібник із початку роботи (окремий документ)

Відомості про ці інструкції з експлуатації .....	4	<b>Додаткова інформація</b>	
<b>Прослуховування</b>		Застереження .....	15
Прослуховування звуку з телевізору, блоку кабельного/супутникового телебачення тощо .....	6	Усунення несправностей .....	16
Прослуховування музики з пристрою USB .....	6	Огляд деталей та елементів керування .....	21
Прослуховування музики з пристрою BLUETOOTH .....	7	Підтримувані типи файлів ....	24
<b>Регулювання звуку</b>		Підтримувані аудіоформати .....	24
Використання акустичних ефектів (спортивного режиму тощо) .....	7	Технічні характеристики .....	25
<b>Функції BLUETOOTH</b>		Щодо зв'язку BLUETOOTH .....	26
Прослуховування музики з пристрою BLUETOOTH .....	8		
<b>Налаштування та регулювання</b>			
Використання дисплея налаштувань .....	11		
<b>Інші функції</b>			
Використання функції управління з'єднанням HDMI .....	13		
Енергозбереження в режимі очікування .....	14		

## Прослуховування

# Прослуховування звуку з телевізора, блоку кабельного/ супутникового телебачення тощо

Натисніть кнопку **INPUT** декілька разів.

Після першого натискання кнопки **INPUT** на передньому дисплеї відображається поточний пристрій. Після кожного наступного натискання кнопки **INPUT** пристрої відображаються циклічно у вказаному нижче порядку.

[OPT] → [ANALG] → [BT] → [USB] → [HDMI]

### [OPT]

Телевізор, під'єднаний до роз'єму **OPTICAL IN**

### [ANALG]

Аналоговий пристрій, під'єднаний до роз'єму **ANALOG IN**

### [BT]

Пристрій **BLUETOOTH**, що підтримує **A2DP** (стор. 8)

### [USB]

Пристрій **USB**, підключений до порту **USB (USB)** (стор. 6)

### [HDMI]

Телевізор з підтримкою функції реверсивного звукового каналу, під'єднаний до роз'єму **HDMI OUT ARC**

### Підказка

- Якщо функції **BLUETOOTH** вимкнено, то замість **[BT]** відображується **[BTOFF]**.

## Прослуховування музики з пристроєм USB

З під'єднаних пристроїв **USB** можна відтворювати музичні файли. Підтримувані типи файлів див. у розділі «Підтримувані типи файлів» (стор. 24).

- 1 Під'єднайте пристрій **USB** до порту **USB (USB)**.

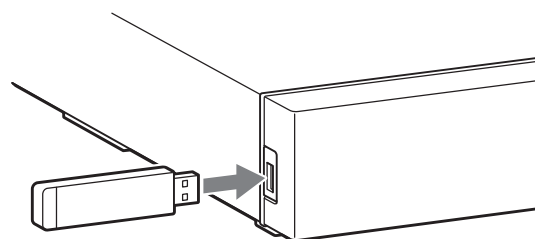

- 2 Декілька разів натисніть **INPUT**, щоб відобразився напис **[USB]**.
- 3 Натисніть **▶||** (відтворення/пауза).
- 4 Натисніть **↑** **📁** **↓**, щоб обрати папку для відтворення.

### Примітка

- Перш ніж витягти пристрій **USB**, необхідно вимкнути систему. Це потрібно для того, щоб запобігти пошкодженню або знищенню даних на пристрої **USB**.

# Прослуховування музики з пристрою BLUETOOTH

Див. «Функції BLUETOOTH» (стор. 8).

## Регулювання звуку

### Використання акустичних ефектів (спортивного режиму тощо)

Можна використовувати стандартні акустичні поля, спеціально призначені для різних джерел звуку.

#### Вибір акустичного поля

Декілька разів натисніть кнопку **SOUND FIELD**, доки потрібне акустичне поле не з'явиться на дисплеї передньої панелі.

---

##### [CLEARAUDIO+]

Для джерела звуку автоматично обираються відповідні налаштування звуку.

---

##### [STANDARD]

Придатний для усіх джерел.

---

##### [MOVIE]

Звуки відтворюються з ефектом об'ємного звучання. Через реалістичність та потужність вони придатні для фільмів.

---

##### [SPORTS]

Коментарі вимовляються чітко, а вигуки сприймаються як об'ємний звук. Звуки здаються реалістичними.

---

##### [GAME]

Звуки потужні та реалістичні, придатні для ігор.

---

##### [MUSIC]

Звуки придатні для відтворення музичних програм, а також музики на Blu-ray Disc™ або DVD.

---

##### [PAUDIO (переносне аудіо)]

Звуки придатні для відтворення музики з переносного програвача.

---

## Налаштування нічного режиму

Звуки відтворюються з покращеними акустичними ефектами та чіткістю діалогу.

**Натисніть NIGHT, щоб відобразився напис [N ON].**

Для вимкнення нічного режиму натисніть NIGHT, щоб відобразився напис [N OFF].

## Налаштування голосового режиму

У голосовому режимі діалоги стають чіткішими.

**Натисніть VOICE, щоб відобразився напис [V ON].**

Для вимкнення голосового режиму натисніть VOICE, щоб відобразився напис [V OFF].

## Функції BLUETOOTH

### Прослуховування музики з пристрою BLUETOOTH

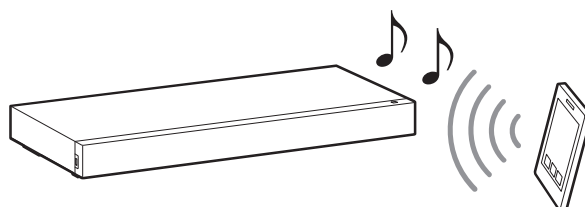

### З'єднання цієї системи із зовнішнім пристроєм BLUETOOTH

З'єднання — це процес встановлення бездротового зв'язку між пристроями BLUETOOTH. Перед початком використання цієї системи необхідно з'єднати з нею зовнішній пристрій. Після встановлення з'єднання між пристроями BLUETOOTH немає потреби створювати це з'єднання знову.

- 1 Натисніть кнопку PAIRING на системі.**  
Під час створення пари BLUETOOTH індикатор BLUETOOTH (блакитний) швидко блимає.
- 2 Увімкніть функцію BLUETOOTH на пристрої BLUETOOTH, виконайте пошук пристроїв та оберіть «HT-XT100».**  
Якщо треба ввести ключ доступу, введіть «0000».
- 3 Впевніться, що загорівся індикатор BLUETOOTH (блакитний).**

#### Примітка

- Можна зареєструвати до 8 пристроїв BLUETOOTH. У разі реєстрації дев'ятого BLUETOOTH пристрою перший з під'єднаних пристроїв буде замінено на новий.

## Прослуховування музики на зареєстрованому пристрої

- 1** Декілька разів натисніть INPUT, щоб відобразився напис [BT].
- 2** На пристрої BLUETOOTH оберіть «HT-XT100».
- 3** Впевніться, що загорівся індикатор BLUETOOTH (блакитний).
- 4** Розпочніть відтворення на пристрої BLUETOOTH.

## Підключення до пристрою BLUETOOTH за допомогою функцій одним дотиком (NFC)

Після наближення пристрою, сумісного з NFC, до позначки N, розташованої на системі, розпочнеться автоматична процедура з'єднання та підключення BLUETOOTH між системою та пристроєм.

### Сумісні пристрої

Смартфони, планшети та музичні програвачі з вбудованою функцією NFC  
(ОС: Android 2.3.3 або пізнішої версії за винятком Android 3.x)

- 1** Завантажте, інсталюйте та запустіть програму «Швидкий зв'язок NFC».



#### Примітка

- Цей застосунок може бути недоступним в окремих країнах та/або регіонах.

- 2** Тримайте пристрій впритул до позначки N, розташованої на системі, поки пристрій не почне вібрувати.

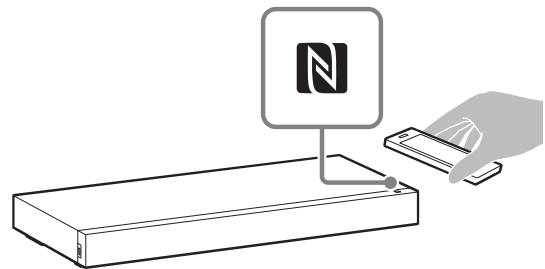

- 3** Впевніться, що загорівся індикатор BLUETOOTH (блакитний).  
Підключення встановлено.

#### Примітки

- За один раз можна під'єднати лише один пристрій.
- У залежності від смартфона, може потребуватися завчасне налаштування функції NFC. Див. інструкції з експлуатації смартфона.

#### Підказка

- Якщо не вдається встановити з'єднання та підключення BLUETOOTH, виконайте такі дії.

- Знову запустіть програму «Швидкий зв'язок NFC» та повільно проведіть пристроєм над позначкою N.
- Якщо пристрій знаходиться в окремо придбаному чохлі, зніміть цей чохол.

## Налаштування та регулювання

### Використання дисплея налаштувань

Можна налаштувати такі елементи меню.

Налаштування користувача зберігаються, навіть якщо відключено кабель живлення змінного струму.

- 1** Натисніть **MENU**, щоб увімкнути меню на дисплеї передньої панелі.
- 2** Натисніть **BACK/↑ ↓ (вибрати)/ENTER** декілька разів, щоб обрати необхідний елемент, а потім натисніть **ENTER**, щоб встановити налаштування.
- 3** Натисніть **MENU**, щоб вимкнути меню.

### Список меню

Налаштування за замовчуванням виділені підкресленням.

Елементи меню		Функція
<b>[LEVEL]</b> (Рівень)	[DRC] (Регулювання динамічного діапазону)	Підходить для перегляду фільмів з низьким рівнем гучності. DRC можна застосовувати до джерел Dolby Digital. <ul style="list-style-type: none"> <li>• <u>[ON]</u>: стиснення звуку відповідно до інформації, що міститься у файлах.</li> <li>• <u>[OFF]</u>: звук не стискається.</li> </ul>
<b>[TONE]</b> (Тон)	[BASS] (Низькі частоти)	Регулювання рівня низьких частот. <ul style="list-style-type: none"> <li>• Параметри варіюються від [-6] до [+6] з інкрементом в 1 крок.</li> </ul>
	[TRE] (Високі частоти)	Регулювання рівня високих частот. <ul style="list-style-type: none"> <li>• Параметри варіюються від [-6] до [+6] з інкрементом в 1 крок.</li> </ul>
<b>[AUDIO]</b> (Аудіо)	[DUAL] (Dual mono)	Звук багатоканальної трансляції можна використовувати, коли система отримує сигнал багатоканальної трансляції Dolby Digital. <ul style="list-style-type: none"> <li>• <u>[M/S]</u>: основний звук виводиться з лівого динаміка, а додатковий — з правого.</li> <li>• <u>[MAIN]</u>: виведення лише основного каналу.</li> <li>• <u>[SUB]</u>: виведення лише додаткового каналу.</li> </ul>
	[TV AU] (Аудіо телевізора)	<ul style="list-style-type: none"> <li>• <u>[HDMI]</u>: оберіть це налаштування, якщо систему під'єднано до роз'єму HDMI (ARC) на телевізорі за допомогою кабелю HDMI.</li> <li>• <u>[OPT]</u>: Оберіть це налаштування, якщо систему під'єднано до телевізора за допомогою оптичного цифрового кабелю.</li> <li>• <u>[ANALG]</u>: оберіть це налаштування, якщо систему під'єднано до телевізора за допомогою аудіокабелю.</li> </ul>



Елементи меню		Функція
[AUDIO] (Аудіо)	[EFCT] (Звукові ефекти)	<ul style="list-style-type: none"> <li>• [ON]: відтворюється звук вибраного акустичного поля. Рекомендується використовувати це налаштування.</li> <li>• [OFF]: кількість каналів вхідного сигналу автоматично зменшується до 2.</li> </ul>
	[STRM] (Потік)	<p>Інформація щодо поточного потоку звуку.</p> <ul style="list-style-type: none"> <li>• [LPCM]: L PCM</li> <li>• [DOLBY D]: Dolby Digital</li> <li>• [NO INFO]: Інформація щодо аудіоформату відсутня</li> </ul>
[HDMI]	[CTRL] (Управління з'єднанням HDMI)	<ul style="list-style-type: none"> <li>• [ON]: увімкнення функції управління з'єднанням HDMI.</li> <li>• [OFF]: вимкнення функції. Оберіть це налаштування, якщо необхідно підключити пристрій, не сумісний з функцією управління з'єднанням HDMI.</li> </ul>
[SETBT] (Налаштування BLUETOOTH)	[BT PW] (Живлення BLUETOOTH)	<p>Увімкнення або вимкнення функції BLUETOOTH цієї системи.</p> <ul style="list-style-type: none"> <li>• [ON]: увімкнення функції BLUETOOTH.</li> <li>• [OFF]: вимкнення функції BLUETOOTH.</li> </ul> <p><b>Примітка</b></p> <ul style="list-style-type: none"> <li>• Функцію BLUETOOTH буде відключено, якщо змінити це налаштування на [OFF].</li> </ul>
	[BTSTB] (Режим очікування BLUETOOTH)	<p>Якщо в системі є інформація про з'єднання, то вона знаходиться в режимі очікування BLUETOOTH, навіть якщо її вимкнено.</p> <ul style="list-style-type: none"> <li>• [ON]: режим очікування BLUETOOTH увімкнено.</li> <li>• [OFF]: режим очікування BLUETOOTH вимкнено.</li> </ul> <p><b>Примітка</b></p> <ul style="list-style-type: none"> <li>• У режимі очікування BLUETOOTH енергоспоживання для режиму очікування зростає.</li> </ul>
[USB]	[MODE] (Режим відтворення)	<ul style="list-style-type: none"> <li>• [SINGL]: відтворення всіх доріжок у папці.</li> <li>• [REP 1]: повторення однієї доріжки.</li> <li>• [REPFL]: повторення всіх доріжок у папці.</li> <li>• [RANDM]: відтворення доріжок у папці у випадковому порядку.</li> </ul>
[SYSTM] (Система)	[ASTBY] (Автоматичний перехід до режиму очікування)	<p>Дозволяє знизити енергоспоживання. Система автоматично переходить до режиму очікування, якщо вона не використовується протягом приблизно 20 хвилин та не отримує вхідний сигнал.</p> <ul style="list-style-type: none"> <li>• [ON]: увімкнення функції автоматичного переходу до режиму очікування.</li> <li>• [OFF]: вимкнення функції.</li> </ul>
	[VER] (Версія)	Інформація про поточну версію мікропрограми з'являється на дисплеї передньої панелі.

# Використання функції управління з'єднанням HDMI

Наведені нижче можливості дозволяють спростити використання функції управління з'єднанням HDMI та підключення пристрою, сумісного з функцією управління з'єднанням HDMI, за допомогою кабелю HDMI. Увімкнути функцію управління з'єднанням HDMI можна, встановивши для [CTRL (управління з'єднанням HDMI)] значення [ON] (стор. 12). Налаштування за замовчуванням: [ON].

## Вимкнення системи

У разі вимкнення телевізора система та під'єднані пристрій вимикаються автоматично.

## Керування звуком системи

Якщо увімкнути систему під час перегляду телевізора, то звук телевізора автоматично виводитиметься з динаміків системи. Гучність системи буде регулюватися під час регулювання гучності на пульті дистанційного керування телевізора. Якщо звук телевізора виводився з динаміків системи під час останнього перегляду телевізора, то система автоматично увімкнеться з наступним вмиканням телевізора.

## Реверсивний звуковий канал (ARC)

Якщо телевізор сумісний з технологією реверсивного звукового каналу (ARC), то з'єднання через кабель HDMI дозволить

прослуховування звуку телевізора з динаміків системи.

Управління з'єднанням HDMI — це стандарт взаємного керування, що використовується для HDMI CEC (керування побутовою електронікою) через HDMI (мультимедійний інтерфейс високої чіткості).

### Примітки

- Наведені вище функції можуть не працювати з певними пристроями.
- Залежно від налаштування під'єданого пристрою, функція управління з'єднанням HDMI може працювати некоректно. Див. інструкції з експлуатації пристрою.

---

## Енергозбереження в режимі очікування

Перевірте, що встановлено такі налаштування:

- [CTRL (управління з'єднанням HDMI)] в [HDMI] встановлено на [OFF] (стор. 12).
- [ASTBY] в [SYSTM] встановлено на [ON] (стор. 12).
- [BTSTB] в [SETBT] встановлено на [OFF] (стор. 12).

# Застереження

## Щодо безпеки

- Якщо до системи потрапили твердий об'єкт або рідина, відключіть її від джерела живлення та віддайте на перевірку кваліфікованому фахівцеві, перш ніж продовжувати експлуатацію.
- Не здирайтеся на систему, оскільки ви можете впасти та поранитися або пошкодити систему.
- Не розміщайте на системі нічого, окрім телевізора.

## Щодо джерел живлення

- Перш ніж використовувати систему, переконайтеся, що робоча напруга відповідає напрузі місцевого джерела живлення. Робочу напругу вказано на паспортній табличці, розташованій на задній панелі системи.
- Якщо система не буде використовуватися тривалий час, обов'язково відключіть її від настінної розетки. Щоб відключити кабель живлення змінного струму, потрібно братися за штекер, а не за кабель.
- З метою підвищення рівня безпеки одну лопать штекера зроблено ширшою за іншу, тому штекер входить у настінну розетку тільки в одному положенні. Якщо не вдається повністю вставити штекер у розетку, зверніться до дилера.
- Заміну кабелю живлення змінного струму може виконувати лише кваліфікований персонал ремонтної майстерні.

## Щодо нагрівання

Система нагрівається під час роботи, однак це не вважається несправністю. Якщо постійно використовувати систему на високій гучності, температура корпусу з задньої та нижньої сторін

може значно зрости. Щоб уникнути отримання опіку, не торкайтеся системи.

## Щодо розміщення

- Передня частина система має бути вільною від загороджень.
- Не ставте на систему пристрої, що виділяють тепло.
- Щоб уникнути перегрівання системи та продовжити строк її експлуатації, розмістіть систему в добре провітрюваному приміщенні.
- Не ставте систему біля джерел тепла або в місцях, які зазнають впливу прямого сонячного проміння, надлишкового пилу чи механічних ударів.
- Не ставте на задню частину системи сторонні предмети, які можуть заблокувати вентиляційні отвори та призвести до несправності.
- Якщо система використовується з телевізором, відеомагнітофоном або магнітофоном, це може стати причиною появи шуму та негативно впливати на якість зображення. У такому разі розташуйте систему подалі від телевізора, відеомагнітофона або магнітофона.
- Обережно розміщуйте систему на поверхнях, оброблених спеціальними засобами (наприклад, воском, масляною фарбою, полірувальним засобом тощо), щоб уникнути плям або знебарвлення поверхні.
- Зважайте на кути системи, щоб уникнути травмування.
- Розташуйте систему таким чином, щоб не пошкодити розташований знизу динамік.
- Динаміки цієї системи не мають магнітного екранування. Не розміщуйте на системі або поруч з нею магнітні картки або телевізор з ЕПТ.
- Не кладіть на систему речі, що важать більше 30 кг. Вони можуть пошкодити систему.

## Щодо роботи

Перед підключенням іншого обладнання вимкніть систему та витягніть штекер шнура живлення з настінної розетки.

## Щодо чищення

Для чищення системи використовуйте суху м'яку ганчірку. Не використовуйте будь-які абразивні губки, порошок для чищення або такі розчинники, як спирт або бензин.

У разі виникнення будь-яких запитань або проблем, пов'язаних із системою, звертайтеся до найближчого дилера компанії Sony.

## Усунення несправностей

Якщо під час використання системи виникають будь-які з описаних нижче ускладнень, перш ніж подавати запит на ремонт до сервісного центру, спробуйте вирішити проблему за допомогою цього посібника з усунення несправностей. Якщо проблему не вдається усунути, зверніться до найближчого дилера компанії Sony.

### Загальні проблеми

#### Неможливо увімкнути живлення.

→ Переконайтеся в тому, що кабель живлення змінного струму підключено правильно та надійно.

#### Система не працює, як належно.

→ Вийміть штекер кабелю живлення змінного струму з електричної розетки та знову підключіть його через декілька хвилин.

#### Система автоматично вимикається.

→ Працює функція автоматичного переходу до режиму очікування. Встановіть для параметра [ASTBY] в розділі [SYSTEM] значення [OFF] (стор. 12).

### Звук

#### Із системи не надходить звук телевізора.

→ Декілька разів натисніть кнопку INPUT на пульті дистанційного керування, щоб на дисплеї відобразився напис [HDMI] (якщо телевізор під'єднано до роз'єму HDMI OUT) або [OPT] (якщо

телевізор під'єднано до роз'єму OPTICAL IN).

- Перевірте з'єднання кабелю HDMI, оптичного цифрового кабелю або аудіокабелю, який підключено до системи та телевізора (див. Посібник із початку роботи, що входить в комплект постачання).
- Перевірте відтворення звуку на телевізорі. Відомості про налаштування телевізора читайте в інструкції з експлуатації телевізора.
- Збільште гучність телевізора або відмініть тимчасове вимкнення звуку.
- Якщо телевізор, що сумісний із технологією реверсивного звукового каналу (ARC), під'єднано за допомогою кабелю HDMI, упевніться, що кабель під'єднано до вхідного гнізда HDMI (ARC) телевізора (див. Посібник із початку роботи, що входить в комплект постачання).
- Якщо телевізор не підтримує технологію реверсивного звукового каналу (ARC), то для з'єднання використовуйте оптичний цифровий кабель. Звук телевізора не відтворюється через з'єднання HDMI (див. Посібник із початку роботи, що входить в комплект постачання).
- Якщо звук не виводиться через оптичний цифровий вихідний роз'єм або телевізор не має оптичного цифрового вихідного роз'єму, підключіть блок кабельного або супутникового телебачення безпосередньо до системного роз'єму OPTICAL IN.



**Звук виводиться одночасно з системи та телевізора.**

- Вимкніть звук на телевізорі.

**Звук телевізора відтворюється системою із затримкою у порівнянні з зображенням.**

- Під час перегляду фільмів звук чутно з невеликою затримкою у порівнянні з зображенням.

**З системи зовсім не чутно або ледь чутно звук від під'єданого до неї пристрою.**

- Натисніть кнопку  (гучність) + на пульті дистанційного керування та перевірте рівень гучності (стор. 23).
- Натисніть кнопку  (вимкнення звуку) або  (гучність) + на пульті дистанційного керування для відміни функції вимкнення звуку (стор. 23).
- Впевніться, що правильно обрано джерело вхідного сигналу. Спробуйте інші джерела вхідного сигналу. Для цього кілька разів натисніть кнопку INPUT на пульті дистанційного керування (стор. 6).
- Перевірте, чи всі кабелі та шнури системи та під'єданого пристрою надійно вставлено.

**Низькі частоти не чутно або їх гучність низька.**

- Натисніть кнопку SW  (гучність сабвуфера) + на пульті дистанційного керування, щоб збільшити гучність сабвуфера (стор. 23).

**Не вдалося досягнути ефекту об'ємного звуку.**

- Залежно від вхідного сигналу та налаштування акустичного поля, обробка об'ємного звуку може бути неефективною. Ефект об'ємного звуку може бути слабким через програму або диск.

- Для відтворення багатоканального звуку перевірте налаштування цифрового аудіовиходу на пристрої, що під'єднано до системи. Докладну інформацію див. в інструкції з експлуатації під'єданого пристрою.

## Пристрій USB

**Не вдається розпізнати пристрій USB.**

- Виконайте такі кроки:
  - ① вимкніть систему
  - ② відключіть та знову підключіть пристрій USB
  - ③ увімкніть систему
- Переконайтеся в тому, що пристрій USB належним чином під'єднано до порту  (USB).
- Переконайтеся в тому, що пристрій USB та кабель не пошкоджено.
- Переконайтеся в тому, що пристрій USB увімкнено.
- Якщо пристрій USB під'єднано через концентратор USB, від'єднайте його та під'єднайте безпосередньо до системи.

## Пристрій BLUETOOTH

**Не вдається встановити з'єднання BLUETOOTH.**

- Впевніться, що індикатор BLUETOOTH (блакитний) світиться (стор. 21).

Стан системи	Індикатор BLUETOOTH (блакитний)
Під час з'єднання через BLUETOOTH	Швидко блимає
Система намагається встановити зв'язок із пристроєм BLUETOOTH	Блимає
Система встановила зв'язок із пристроєм BLUETOOTH	Горить
Система знаходиться в режимі очікування BLUETOOTH (коли систему вимкнено)	Не горить

- Впевніться, що ввімкнено пристрій BLUETOOTH, що під'єднується, та включено функцію BLUETOOTH.
- Зменшіть відстань між системою та пристроєм BLUETOOTH.
- Знову з'єднайте систему та пристрій BLUETOOTH. Спочатку може бути необхідно відмінити з'єднання цієї системи з пристроєм BLUETOOTH.
- Якщо параметр [BT PW] системи встановлено на [OFF], встановіть його на [ON] (стор. 12).

**Неможливо встановити з'єднання.**

- Зменшіть відстань між системою та пристроєм BLUETOOTH.
- Переконайтеся, що роботі системи не перешкоджає обладнання локальної мережі, інші бездротові пристрої, що працюють на частоті 2,4 ГГц, або мікрохвильова піч. Якщо поблизу знаходиться пристрій, який

генерує електромагнітне випромінювання, перемістіть його подалі від системи.

### Не чути звуку з під'єданого пристрою BLUETOOTH.

- Впевніться, що індикатор BLUETOOTH (блакитний) світиться (стор. 21).
- Зменшіть відстань між системою та пристроєм BLUETOOTH.
- Якщо поблизу знаходиться пристрій, який генерує електромагнітне випромінювання, наприклад обладнання бездротової мережі, інші пристрої BLUETOOTH або мікрохвильова піч, переставте цей пристрій подалі від системи.
- Усуньте всі перешкоди між системою та пристроєм BLUETOOTH або перемістіть систему подалі від перешкоди.
- Перемістіть під'єднаний пристрій BLUETOOTH.
- Спробуйте змінити бездротову частоту маршрутизатора Wi-Fi, комп'ютера тощо, на 5 ГГц.
- Збільште гучність на під'єданому пристрої BLUETOOTH.

### Звук не синхронізовано із зображенням.

- Під час перегляду фільмів звук чути з невеликою затримкою у порівнянні з зображенням.

## Пульт дистанційного керування

### Пульт дистанційного керування не працює.

- Спрямуйте пульт дистанційного керування на центр передньої панелі системи (сенсор сигналів пульта дистанційного керування) (стор. 21).

- Усуньте будь-які предмети між пультом дистанційного керування та системою.
- Якщо заряд обох батарейок пульта дистанційного керування низький, замініть їх на нові.
- Переконайтеся, що на пульті дистанційного керування натискається правильна кнопка (стор. 23).

## Інше

### Функція управління з'єднанням HDMI не працює належним чином.

- Перевірте з'єднання HDMI (див. Посібник із початку роботи, що входить в комплект постачання).
- Налаштуйте функцію управління з'єднанням HDMI на телевізорі. Для налаштування телевізора див. інструкцію з експлуатації, яка додається до телевізора.
- Якщо було під'єднано/від'єднано кабель живлення змінного струму, перед використанням системи необхідно почекати більше 15 секунд.
- Якщо аудіовихід відеопристрою з'єднано з системою за допомогою кабелю, відмінного від кабелю HDMI, то звук може не відтворюватися через функцію управління з'єднанням HDMI. У такому разі встановіть для параметра [CTRL (управління з'єднанням HDMI)] в розділі [HDMI] значення [OFF] (стор. 12) або під'єднайте кабель з аудіовиходу відеопристрою безпосередньо до телевізора.

### На дисплеї передньої панелі системи з'являється [PRTC]

- Натисніть кнопку I/⏻ (увімкнення/режим очікування) на системі, щоб вимкнути систему. Після того як дисплей



зникне, від'єднайте кабель живлення змінного струму, а потім впевніться, що нічого не закриває вентиляційні отвори системи.

## Скидання налаштувань

Якщо система все ще не працює належним чином, виконайте наступні дії.

- 1** Утримуючи натиснутою кнопку I/⏻ (увімкнення/режим очікування) на системі, одночасно натисніть та утримуйте кнопки INPUT та VOL (гучність) – протягом 5 секунд.

На дисплеї з'явиться напис [RESET], а налаштування меню, звукових полів та інших параметрів повернуться до первинних значень.

- 2** Від'єднайте кабель живлення змінного струму.

# Огляд деталей та елементів керування

Більш детальні відомості див. на сторінках, вказаних у дужках.

## Головний пристрій

### Передня та бічні панелі

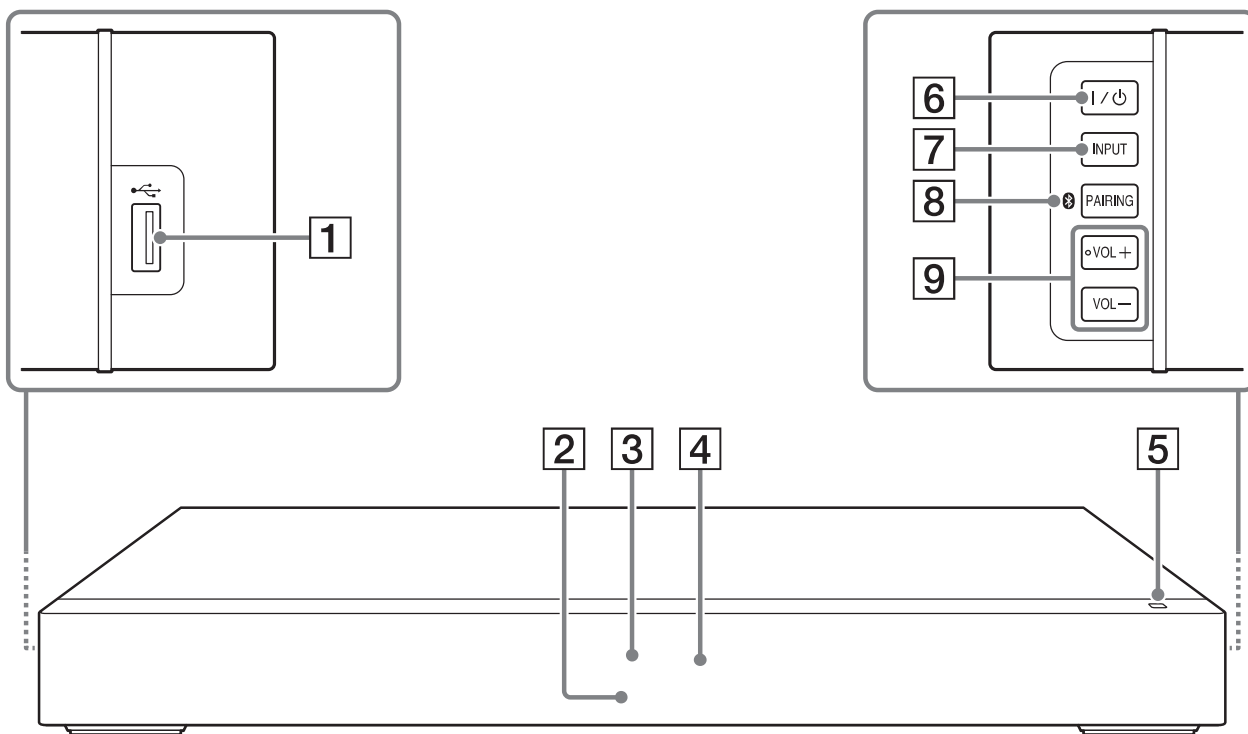

**1** Порт  (USB) (стор. 6)

**2** Індикатор BLUETOOTH (блакитний)

Стан BLUETOOTH

- під час з'єднання через BLUETOOTH: Швидко блимає
- під час спроби встановити з'єднання BLUETOOTH: Блимає
- з'єднання BLUETOOTH встановлено: Горить
- режим очікування BLUETOOTH (коли систему вимкнено): Не горить

**3** Дисплей передньої панелі

**4** Сенсор сигналів пульта дистанційного керування

**5** Позначка **N**

Розташуйте пристрій, сумісний із NFC, поряд із цією позначкою, щоб увімкнути функцію NFC.

**6** Кнопка  (увімкнення/режим очікування)

Увімкнення системи або переведення її в режим очікування.

**7** Кнопка **INPUT** (стор. 6)

**8** Кнопка **PAIRING** (стор. 8)

**9** Кнопки **VOL** (гучність) +/-

## Задня панель

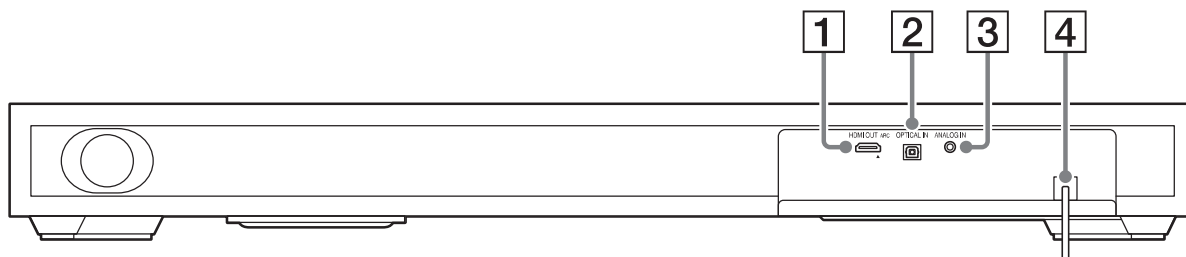

**1** Роз'єм HDMI OUT ARC

**2** Роз'єм OPTICAL IN

**3** Роз'єм ANALOG IN

**4** Кабель живлення змінного струму

## Пульт дистанційного керування

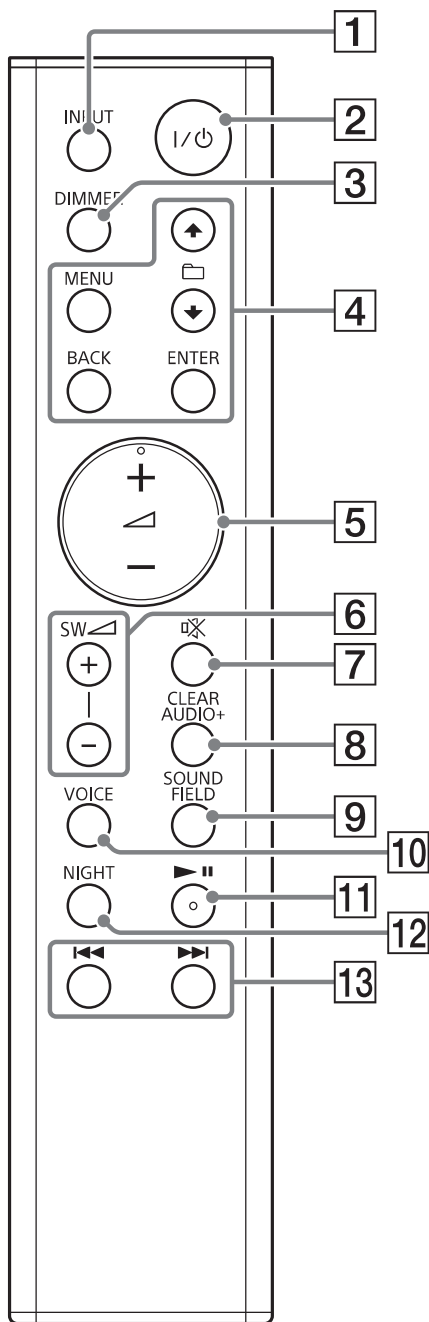

- 1** Кнопка **INPUT**
- 2** Кнопка **I/⏻** (увімкнення/режим очікування)
- 3** Кнопка **DIMMER**  
Дозволяє перемикаати яскравість дисплея. Яскравий → Темний → Вимкнений

- Якщо яскравість дисплея вставлено на «вимкнений», дисплей вимикається після того, як на ньому декілька секунд відображується інформація про стан роботи.
- 4** Кнопки **MENU/⬆️ 📁 ⬇️** (вибрати)/**ENTER/BACK**  
Натисніть кнопку **⬆️** або **⬇️** для вибору елементів меню. Потім натисніть кнопку **ENTER**, щоб увійти до обраного елемента. Щоб повернутися до попереднього екрана, натисніть **BACK**.
- 5** Кнопки **⏮️ (гучність) +\*/-**  
Регулювання гучності.
- 6** Кнопки **SW ⏮️ (гучність сабвуфера) +/-**  
Регулювання гучності звуку на низьких частотах.
- 7** Кнопка **🔇 (вимкнення звуку)**  
Тимчасове вимкнення звуку.
- 8** Кнопка **CLEARAUDIO+**  
Автоматичне обрання відповідних налаштувань звуку для джерела звуку.
- 9** Кнопка **SOUND FIELD (стор. 7)**  
Вибір режиму звуку.
- 10** Кнопка **VOICE (стор. 8)**
- 11** Кнопка **▶️||\* (відтворення/пауза)**  
Пауза або продовження відтворення.
- 12** Кнопка **NIGHT (стор. 8)**
- 13** Кнопки **⏮️/⏭️ (попер./наступн.)**  
Перехід до початку попереднього або наступного файлу.

\* Кнопки **▶️||** та **⏮️ +** мають тактильну точку. Використовуйте її як орієнтир під час роботи.

## Підтримувані типи файлів

Кодек	Розширення
MP3 (MPEG-1 Audio Layer III)	.mp3
AAC	.m4a
WMA9 Standard	.wma

### Примітки

- Деякі файли, відредаговані на ПК, можуть не відтворюватися.
- Система не відтворює закодовані файли, наприклад файли у форматі DRM і Lossless.
- Система може розпізнати такі файли або папки на пристроях USB:
  - до 199 папок;
  - до 150 файлів/папок на одному шарі.
- Деякі пристрої USB можуть не працювати з цією системою.
- Система може розпізнавати пристрої великої ємності класу MSC.

## Підтримувані аудіоформати

Система підтримує такі аудіоформати:

- Dolby Digital
- Лінійний PCM на 2 канали 48 кГц або менше

# Технічні характеристики

## Секція підсилювача

ВИХІДНА ПОТУЖНІСТЬ (номінальна)  
Фронтальний лівий + фронтальний правий:  
10 Вт + 10 Вт (за 4 Ом, 1 кГц, 1% THD)  
ВИХІДНА ПОТУЖНІСТЬ (контрольна)  
Фронтальний лівий/фронтальний правий динаміки:  
20 Вт (на канал за 4 Ом, 1 кГц)  
Сабвуфер:  
40 Вт (за 4 Ом, 100 Гц)

Входи  
ANALOG IN  
DIGITAL IN  
Вихід  
HDMI OUT ARC

## Секція HDMI

Роз'єм  
Тип A (19 контактів)

## Секція USB

Порт  (USB)  
Тип A

## Секція BLUETOOTH

Система зв'язку  
Специфікація BLUETOOTH версії 4.0  
Вихід  
Клас потужності 2 за специфікацією BLUETOOTH  
Максимальна відстань зв'язку  
Пряма видимість: прибл. 10 м<sup>1)</sup>  
Максимальна кількість зареєстрованих пристроїв  
8 пристроїв  
Діапазон частот  
Діапазон 2,4 ГГц (2,4000 ГГц–2,4835 ГГц)  
Метод модуляції  
FHSS (Freq Hopping Spread Spectrum)  
Профілі, що сумісні з BLUETOOTH<sup>2)</sup>  
A2DP (Advanced Audio Distribution Profile)  
AVRCP (Audio Video Remote Control Profile)  
Підтримувані кодеки<sup>3)</sup>  
SBC<sup>4)</sup>

Діапазон передачі (A2DP)  
20 Гц–20000 Гц (частота дискретизації 44,1 кГц)

- 1) Фактичний діапазон може змінюватися в залежності від таких факторів, як наявність перешкод між пристроями, магнітні поля навколо мікрохвильових печей, статичний струм, бездротові телефони, чутливість прийому, операційна система, програмне забезпечення тощо.
- 2) Профілі стандарту BLUETOOTH вказують на мету зв'язку BLUETOOTH між пристроями.
- 3) Кодек: стиснення аудіосигналу та формат перетворення
- 4) Кодекс допоміжного діапазону

## Динаміки

### Секція динаміків спереду ліворуч/спереду праворуч

Акустична система  
2-смугова акустична система, акустична підвіска

Динамік  
Динамік верхніх частот:  
14 мм × 25 мм, збалансованого купольного типу  
Динамік нижніх частот:  
43 мм × 120 мм, конічного типу

### Секція сабвуфера

Акустична система  
Система сабвуфера  
Відбиття басів  
Динамік  
100 мм, конічного типу

## Загальні відомості

Вимоги до джерела живлення  
220 В - 240 В змінного струму,  
50 Гц/60 Гц  
Споживання електроенергії  
Увімкнено: 25 Вт  
Режим очікування (управління з'єднанням HDMI увімкнено): 6 Вт або менше  
Режим очікування (управління з'єднанням HDMI вимкнено): 0,5 Вт або менше  
Режим очікування BLUETOOTH: 6 Вт або менше

Габарити (прибл.) (ш/в/г)  
702 мм × 79 мм × 311 мм  
Вага (прибл.)  
6,5 кг

Дизайн і технічні характеристики можуть змінюватися без попереднього повідомлення.

## Щодо зв'язку BLUETOOTH

- Пристрої BLUETOOTH необхідно використовувати на відстані приблизно 10 метрів (пряма видимість) один від одного. За наведених нижче умов ефективна відстань для обміну даними може скоротитися.
  - між пристроями, що обмінюються даними через BLUETOOTH, знаходиться людина, металевий об'єкт або інша перешкода;
  - місця, де працює бездротова локальна мережа;
  - поруч з мікрохвильовими печами, що працюють;
  - місця, де є інше електромагнітне випромінювання.
- Пристрої BLUETOOTH та бездротові локальні мережі (IEEE 802.11b/g) використовують одну частоту (2,4 ГГц). Під час використання пристрою BLUETOOTH біля пристрою із підтримкою бездротової локальної мережі можуть виникати електромагнітні перешкоди. Це може призвести до зменшення швидкості передачі даних, появи шуму або неможливості встановити з'єднання. У такому випадку спробуйте виконати перелічені нижче дії для поліпшення ситуації:
  - використовуйте цю систему на відстані принаймні 10 метрів від пристрою з підтримкою бездротової локальної мережі;
  - вимкніть живлення пристрою бездротової локальної мережі, якщо пристрій BLUETOOTH використовується на відстані менше 10 метрів;

- максимально близько розташуйте цю систему та пристрій BLUETOOTH одне від одного.
- Радіохвилі, які передаються цією системою, можуть завадити роботі деяких медичних пристроїв. Оскільки це може призвести до неправильної роботи медичних пристроїв, завжди вимикайте цю систему та пристрій BLUETOOTH в перелічених нижче місцях:
  - у лікарнях, потягах, літаках, автозаправних пунктах та інших місцях, де можуть бути в наявності горючі гази;
  - біля автоматичних дверей та засобів пожежної сигналізації.
- Ця система підтримує функції безпеки, що відповідають специфікаціям стандарту BLUETOOTH, для встановлення захищеного з'єднання під час обміну даними за допомогою технології BLUETOOTH. Однак, в залежності від певних налаштувань та інших факторів, цього захисту може бути недостатньо, тому слід бути обачним при виконанні обміну даними з використанням технології BLUETOOTH.
- Корпорація Sony не несе відповідальності за збитки та інші втрати, що стали наслідком витоку інформації під час обміну даними з використанням технології BLUETOOTH.
- Обмін даними через BLUETOOTH не гарантується для всіх пристроїв BLUETOOTH, що мають той самий профіль, що і ця система.
- Пристрої BLUETOOTH, що з'єднуються з цією системою, мають відповідати специфікаціям BLUETOOTH, вказаним Bluetooth SIG, Inc.; їх відповідність стандарту має бути сертифікована. Навіть коли пристрій відповідає специфікації BLUETOOTH, можливі випадки, у яких через певні характеристики

або властивості пристрою BLUETOOTH з'єднання неможливе або відрізняються принципи керування, відображення чи роботи.

- У залежності від пристрою BLUETOOTH, з'єданого з цією системою, умов обміну даними та навколишнього середовища, можуть виникати шуми або перерви у відтворенні аудіо.

У разі виникнення будь-яких запитань або проблем, пов'язаних із системою, звертайтеся до найближчого дилера компанії Sony.



# HDMI

---

<http://www.sony.net/>



\* 4 5 5 9 0 3 0 5 1 \* (1)