

SONY®

Television

Справочник

RU

Довідковий посібник

UA

BRAVIA

KD-75X9405C / 65X9305C / 55X9305C

Содержание

ВАЖНОЕ ПРИМЕЧАНИЕ	3
Сведения по безопасности	3
Меры предосторожности	5
Детали и элементы управления	7
Элементы управления и индикаторы	7
Входы и выходы	8
Использование пульта дистанционного управления	10
Описание частей пульта дистанционного управления	10
Использование пульта ДУ с тачпадом	12
Просмотр вводной введения и руководства по использованию пульта ДУ с тачпадом	12
Сборка настольной подставки (альтернатива)	13
Подключение других устройств	14
Установка телевизора на стену	18
только для модели KD-65/55X9305C	18
только для модели KD-75X9405C	21
Поиск неисправностей	22
Поиск и устранение неисправностей	22
Технические характеристики	23

Введение

Благодарим Вас за то, что Вы выбрали этот телевизор Sony. Перед первым включением телевизора внимательно ознакомьтесь с данной инструкцией по эксплуатации и сохраните ее для консультаций в будущем.

Примечание

- Перед началом работы с телевизором прочитайте раздел "Сведения по безопасности" (стр. 3).
- Рисунки и изображения, используемые в документе "Руководство по началу работы" и в настоящем руководстве, представлены только для справки и и могут отличаться от фактического изделия.

Расположение идентифицирующей этикетки

Этикетки с номером модели, датой производства (год/месяц) и характеристиками источника питания расположены на задней панели телевизора или на упаковке.

Дата изготовления указана на изделии и упаковке на этикетке со штрих-кодом в следующем формате:YYYY/MM, где YYYY - год изготовления, MM - месяц.

**ПРЕДУПРЕЖДЕНИЕ
ВО ИЗБЕЖАНИЕ
ВОЗГОРАНИЯ
ДЕРЖИТЕ СВЕЧИ ИЛИ
ИСТОЧНИКИ ОТКРЫТОГО
ОГНЯ ВДАЛИ ОТ ИЗДЕЛИЯ В
ТЕЧЕНИЕ ВСЕГО ВРЕМЕНИ
ЕГО РАБОТЫ.**



Для покупателей в Беларуси и России

Устройство KD-75X9405C, KD-65X9305C, KD-55X9305C предназначено только для использования в помещениях.

Информация для покупателей в Украине

Уполномоченный представитель в Украине по вопросам соответствия требованиям технических регламентов:

ООО "Сони Украина", ул. Спасская 30, г. Киев, 04070, Украина.

Оборудование отвечает требованиям:

- Технического регламента ограничения использования некоторых опасных веществ в электрическом и электронном оборудовании (постановление КМУ от 03.12.2008 № 1057);
- Технического регламента по электромагнитной совместимости оборудования (постановление КМУ от 29.07.2009 № 785);
- Технического регламента безопасности низковольтного электрического оборудования (постановление КМУ от 29.10.2009 № 1149).

Производитель Сони Корпорейшн этим декларирует, что телевизоры моделей KD-75X9405C, KD-65X9305C, KD-55X9305C отвечают требованиям и другим применимым положениям Технического регламента радиооборудования и телекоммуникационного конечного (терминального) оборудования. Получить декларацию соответствия можно по адресу ООО "Сони Украина", ул. Спасская 30, г. Киев, 04070, Украина, e-mail info@sony.ua.



001

ВАЖНОЕ ПРИМЕЧАНИЕ

Название продукта: Телевизор

Производитель: Сони Корпорейшн, 1-7-1 Конан, Минато-ку, Токио, Япония, 108-0075.

Сделано в Словакии и Малайзии

Страна производства указана на изделии и упаковке.

EAC

Импортер на территории стран Таможенного союза: ЗАО «Сони Электроникс», Россия, 123103, Москва, Карамышевский проезд, 6

Организация, уполномоченная принимать претензии от потребителей на территории Казахстана
ЗАО «Сони Электроникс»
Представительство в Казахстане,
050010, Республика Казахстан, г. Алматы, пр. Достык, дом 117/7

Сведения по безопасности

ВНИМАНИЕ

Батарейки не должны подвергаться чрезмерному нагреву, например, вследствие воздействия солнечных лучей, огня и т.п.

Установка/подключение

Во избежание возгорания, поражения электрическим током, повреждения телевизора и/или травм выполняйте установку и эксплуатацию телевизора в соответствии с нижеследующими указаниями.

Установка

- Чтобы не поскользнуться и не получить травму, не наступайте на защитный чех телевизора при его распаковке.
- Телевизор следует устанавливать вблизи легкодоступной сетевой розетки.
- Во избежание опрокидывания или повреждения телевизора и получения травмы установите телевизор на устойчивую ровную поверхность.
- Устанавливайте телевизор в местах, где его нельзя будет сместить, столкнуть или перевернуть.
- Устанавливайте телевизор таким образом, чтобы настольная подставка телевизора не выходила за пределы подставки телевизора (не прилагается). Если настольная подставка выходит за пределы подставки телевизора, телевизор может перевернуться и упасть, что может привести к травме или повреждению телевизора.

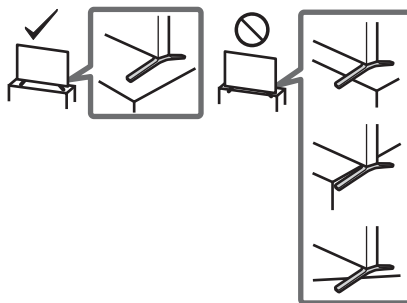

- Настенная установка телевизора должна выполняться только квалифицированными специалистами сервисной службы.
- По соображениям безопасности настоятельно рекомендуется использовать аксессуары Sony, в том числе: Кронштейн для настенной установки – SU-WL450 (KD-65/55X9305C)
- Обязательно используйте винты, прилагаемые к кронштейну для настенной установки, когда будете прикреплять кронштейн для настенной установки к телевизору. Прилагаемые винты имеют конструкцию, которая указана на рисунке, при измерении от контактной поверхности кронштейна для настенной установки. Диаметр и длина винтов различны в зависимости от модели кронштейна для настенной установки. Использование винтов, отличных от входящих в комплект поставки, может привести к повреждению телевизора или вызвать его падение и т.д.

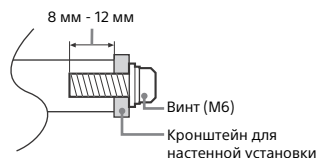

RU

Перемещение

- Перед перемещением телевизора отсоедините от него все кабели.
- Для переноски телевизора больших размеров требуются два или три человека.
- При переноске телевизора вручную держите его, как показано ниже. Не прикладывайте усилия к ЖК-панели и рамке экрана.

KD-75X9405C

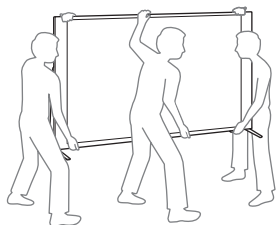

KD-65/55X9305C

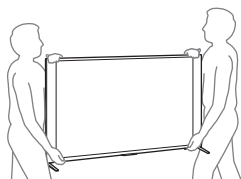

- При перевозке берегите телевизор от ударов и сильной вибрации.
- Если необходимо доставить телевизор в ремонтную мастерскую или перевезти в другое место, упакуйте его в картонную коробку и упаковочный материал, в которых он поставлялся изначально.

Вентиляция

- Никогда не перекрывайте вентиляционные отверстия и не вставляйте в них никакие предметы.
- Оставьте свободное пространство вокруг телевизора, как показано на рисунке ниже.
- Для обеспечения надлежащей циркуляции воздуха настоятельно рекомендуется использовать специальный кронштейн для настенной установки производства компании Sony.

Настенная установка

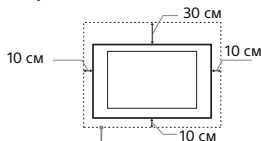

Обеспечьте вокруг телевизора расстояние не меньше указанного.

Установка на подставке

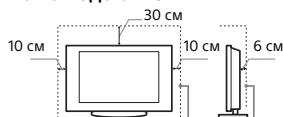

Обеспечьте вокруг телевизора расстояние не меньше указанного.

- Для обеспечения надлежащей вентиляции и предотвращения скопления грязи и пыли:
 - Не кладите телевизор экраном вниз; не устанавливайте телевизор перевернутым нижней стороной вверх, задом наперед или набок.
 - Не устанавливайте телевизор на полке, ковре, кровати или в шкафу.
 - Не накрывайте телевизор тканью, например, занавесками, а также газетами и т.п.
 - Не устанавливайте телевизор так, как показано на рисунке ниже.

Циркуляция воздуха нарушена.

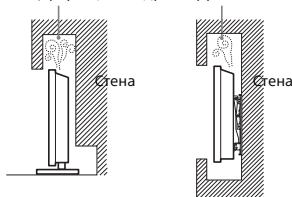

Кабель питания

Во избежание возгорания, поражения электрическим током, повреждения телевизора и/или травм обращайтесь с кабелем питания и сетевой розеткой в соответствии с нижеследующими указаниями:

- Используйте только кабели питания поставки Sony, не пользуйтесь кабелями других поставщиков.
- Вставляйте вилку в розетку до конца.
- Используйте для питания телевизора только сеть переменного тока напряжением 220-240 В.
- Выполняя кабельные соединения между устройствами, в целях безопасности извлеките кабель питания из сетевой розетки и будьте осторожны, чтобы не запнуться о кабели.
- Перед выполнением каких-либо работ с телевизором или его переноской выньте вилку кабеля питания от сети.
- Кабель питания не должен находиться рядом с источниками тепла.
- Регулярно чистите вилку кабеля питания, предварительно вынимая ее из розетки. Если на вилке имеется пыль, в которой скапливается влага, это может привести к повреждению изоляции и, как следствие, к возгоранию.

Примечание

- Не используйте входящий в комплект поставки кабель питания с другим оборудованием.
- Не пережимайте, не перегибайте и не перекручивайте кабель питания, прилагая излишние усилия. В противном случае могут оголиться или переломиться внутренние жилы кабеля.
- Не изменяйте конструкцию кабеля питания.
- Не ставьте и не кладите никакие тяжелые предметы на кабель питания.
- Внимательная кабель питания из розетки, не тяните за сам кабель.
- Не подключайте слишком много приборов к одной электророзетке.
- Не пользуйтесь электророзеткой с плохими контактами.

Запрещенные типы установки

Во избежание возгорания, поражения электрическим током, повреждения телевизора и/или травм не устанавливайте/не эксплуатируйте телевизор в таких местах, помещениях и ситуациях, которые перечислены ниже.

Места расположения:

- На открытом воздухе (под прямыми солнечными лучами), на борту моря, на корабле или другом судне, в автомобиле, в медицинских учреждениях, в неустойчивом положении; вблизи воды, или там, где возможно воздействие на него дождя, влаги или дыма.
- При установке в раздевалке бассейна или горячего источника присутствующие в воздухе сера и т.п. могут вызвать повреждения телевизора.



- Для обеспечения наилучшего качества изображения не подвергайте экран воздействию прямого освещения или солнечного света.
- Телевизор не рекомендуется переносить из холодного помещения в теплое. Резкие изменения температуры в помещении могут вызвать конденсацию влаги. Это может привести к снижению качества изображения телевизора и/или искажению цветов. В этом случае дождитесь полного испарения влаги, прежде чем включать телевизор.

Помещения:

- В жарких, влажных или слишком запыленных помещениях; в местах, где могут быть насекомые; в таких местах, в которых телевизор может быть подвержен механической вибрации; вблизи огнеопасных объектов (свечи и др.). На телевизор не должны попадать какие-либо капли или брызги; нельзя ставить на него предметы, содержащие жидкости, например вазу с цветами.
- Не устанавливайте телевизор во влажных или пыльных помещениях или в помещениях с масляным дымом или паром (неподалеку от кухонных столов или увлажнителей воздуха). Иначе может произойти возгорание, удар электрическим током или деформация.
- Не устанавливайте телевизор там, где возможно сильное повышение температуры, например под прямыми солнечными лучами, рядом с отопительными приборами или обогревателями. В таких условиях телевизор может перегреться, что приведет к деформации корпуса и/или повреждению телевизора.

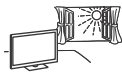

Ситуации:

- Не касайтесь телевизора мокрыми руками; не эксплуатируйте его со снятым корпусом или с дополнительными аксессуарами, не рекомендованными изготовителем. Во время грозы отключайте телевизор от розетки электропитания и антенны.
- Не устанавливайте телевизор так, чтобы он выдавался в открытое пространство. Иначе возможны травмы или повреждения оборудования от удара о телевизор.



Осколки:

- Не бросайте никакие предметы в телевизор. От удара экранное стекло может разбиться и нанести серьезную травму.
- Если на поверхности телевизора образовались трещины, перед тем, как прикоснуться к нему, выньте кабель питания из розетки. В противном случае Вы можете получить удар электрическим током.

Если телевизор не используется

- Если Вы не собираетесь пользоваться телевизором в течение нескольких дней, по соображениям безопасности и энергосбережения его следует отключить от сети электропитания.
- Так как телевизор не отключается от сети при выключении кнопкой, для его полного отключения от электропитания выньте вилку кабеля питания из розетки.
- Следует иметь в виду, что некоторые телевизоры обладают функциями, для корректной работы которых требуется оставлять телевизор в дежурном режиме.

Меры предосторожности в отношении детей

- Не позволяйте детям взбираться на телевизор.
- Храните мелкие детали вне досягаемости детей, чтобы они не могли случайно проглотить их.

Если имеют место следующие неисправности...

Немедленно выключите телевизор и выньте вилку кабеля питания из розетки в следующих случаях. Обратитесь к своему дилеру или в сервисный центр Sony для того, чтобы квалифицированные специалисты сервисной службы выполнили проверку телевизора.

В случае, если:

- Поврежден кабель питания.
- Электророзетка имеет плохие контакты.
- Телевизор получил повреждения в результате падения, удара или попадания брошенным в него предметом.
- Внутри корпуса телевизора через отверстие попала жидкость или какой-либо предмет.

О температуре ЖК-монитора

При длительном использовании ЖК-монитора его поверхность нагревается. Они становятся горячими на ощупь.

Меры предосторожности

Просмотр телевизора

- Смотрите телевизор при достаточном освещении; просмотр при плохом освещении или в течение чрезмерно продолжительного времени утомляет глаза.
- При пользовании наушниками не устанавливайте слишком большую громкость, чтобы не повредить слух.
- При просмотре видеоизображений 3D или во время игр в стереоскопическом формате 3D некоторые люди могут испытывать дискомфорт (например, напряжение глаз, усталость или тошноту). Компания Sony рекомендует, чтобы все зрители делали регулярные перерывы при просмотре видеоизображений 3D или во время игр в стереоскопическом формате 3D. Продолжительность и частота перерывов зависит от индивидуальных потребностей. Нужно выбрать наиболее подходящий вариант. В случае дискомфорта необходимо прекратить просмотр видеоизображений 3D или игры в стереоскопическом формате 3D, пока дискомфорт не исчезнет; при необходимости следует обратиться к врачу. Необходимо также обратиться (i) к руководству по эксплуатации любого другого устройства или носителя, используемого с телевизором, и (ii) для получения последней информации посетить наш веб-сайт (www.sony.eu/support). Зрение маленьких детей (особенно в возрасте до шести лет) еще не сформировано. Прежде чем разрешать детям смотреть видеоизображения 3D или играть в игры в стереоскопическом формате 3D, обратитесь к врачу (например, педиатру или офтальмологу). Дети должны находиться под контролем взрослых для соблюдения вышеуказанных рекомендаций.
- Не используйте, не храните и не оставляйте 3D-очки в местах с повышенной температурой, например под прямыми солнечными лучами или в машинах, стоящих на солнце.

ЖК-экран

- Хотя ЖК-экран изготовлен по высокоточной технологии и число эффективных точек достигает 99,99% и выше, на экране могут постоянно появляться черные или яркие цветные (красные, синие или зеленые) точки. Это структурное свойство ЖК-экрана, которое не является признаком неисправности.
- Не нажимайте на защитный фильтр, не царапайте его и не ставьте на телевизор какие-либо предметы. Это может привести к неравномерности изображения или повреждению ЖК-экрана.
- Если телевизор работает в холодном месте, изображение может оказаться размытым или слишком темным. Это не является признаком неисправности. Эти явления исчезнут с повышением температуры.
- При продолжительной демонстрации неподвижного изображения могут появляться остаточные изображения. Через несколько секунд они могут исчезнуть.
- Во время работы телевизора экран и корпус нагреваются. Это не является признаком неисправности.
- ЖК-экран содержит небольшое количество жидких кристаллов. При утилизации соблюдайте соответствующие местные положения и инструкции.

Уход за поверхностью экрана, корпусом телевизора и их чистка

Перед чистой телевизором или вилки кабеля питания отсоедините кабель от сети.

Для обеспечения сохранности конструкционных материалов и покрытия экрана телевизора соблюдайте следующие меры предосторожности.

- Для удаления пыли с поверхности экрана/корпуса телевизора осторожно протирайте его мягкой тканью. Если пыль не удаляется полностью, протрите экран мягкой тканью, слегка смоченной в слабом растворе мягкого моющего средства.
- Никогда не разбрызгивайте воду или моющее средство прямо на телевизор. Скопление жидкости внизу экрана или на наружных поверхностях и проникновение внутрь телевизора может привести к выходу телевизора из строя.
- Ни в коем случае не используйте никакие абразивные материалы, щелочные/кислотные очистители, чистящие порошки и такие летучие растворители, как спирт, бензин, разбавитель или инсектициды. Применение этих веществ или длительный контакт с изделиями из резины/винила могут повредить покрытие корпуса или поверхность экрана.
- Для обеспечения надлежащей вентиляции рекомендуется периодически прочищать вентиляционные отверстия с помощью пылесоса.
- При регулировке угла наклона телевизора изменяйте его положение медленно и осторожно во избежание соскальзывания телевизора с подставки.



Дополнительные устройства

- Держите дополнительные компоненты или оборудование, излучающее электромагнитные волны, на расстоянии от телевизора. В противном случае может иметь место искажение изображения и/или звука.
- Данное оборудование протестировано и признано отвечающим требованиям к предельным значениям, установленным в Директиве ЭМС, при использовании соединительного сигнального кабеля длиной менее 3 метров.

Рекомендации по разъему типа F

Внутренняя жила должна выступать из разъема менее чем на 1,5 мм.

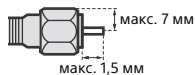

(Справочный рисунок разъема типа F)

Беспроводная функция устройства

- Не используйте устройство вблизи медицинского оборудования (электронных стимуляторов сердца и т.д.), поскольку это может привести к неисправности последнего.
- Несмотря на то, что данное устройство передает/получает зашифрованные сигналы, остерегайтесь несанкционированного перехвата сигнала. Мы не несем ответственности за любую проблему такого рода.

Предупреждение относительно использования пульта ДУ

- Вставляя батарейки, соблюдайте полярность.
- Не используйте одновременно батарейки различных типов или старые и новые батарейки.
- При утилизации батареек всегда соблюдайте правила охраны окружающей среды. В некоторых регионах правила утилизации батареек могут быть регламентированы. Просьба обращаться по этому поводу в местные органы власти.
- Бережно обращайтесь с пультом ДУ. Не бросайте его, не становитесь на него и не лейте на него никаких жидкостей.
- Не оставляйте пульт ДУ вблизи источников тепла или в месте, подверженном прямому воздействию солнечных лучей, или во влажном помещении.

Утилизация телевизора



Утилизация отслужившего электрического и электронного оборудования (директива применяется в странах Евросоюза и других европейских странах, где действуют системы раздельного сбора отходов)



Утилизация использованных элементов питания (применяется в странах Евросоюза и других европейских странах, где действуют системы раздельного сбора отходов)

Детали и элементы управления

Элементы управления и индикаторы

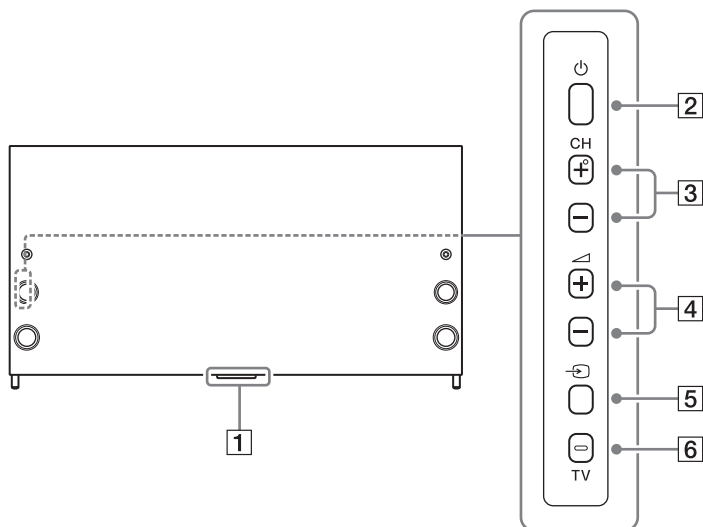

1 Датчик пульта дистанционного управления*¹ / светочувствительный датчик*¹ / светодиодный индикатор / передатчик Sync 3D-сигнала*¹

Индикатор подсветки загорается или мигает в соответствии с состоянием телевизора.

- Белый
При включении телевизора/активации режима отключения изображения/обновлении программного обеспечения и т.д.
- Голубой
При беспроводном соединении с мобильным устройством.
- Розовый*²
Режим записи.
- Желтый
Установлен таймер.

2  (Питание)

3 CH +/- (Канал)

4  +/- (Громкость)

5  (выбор источника входного сигнала)

Служит для отображения и выбора источника входного сигнала.

6 TV

Переключение на канал телевизора или входной сигнал от других устройств.

*1 Не следует размещать какие-либо предметы около датчика.

*2 Только в определенных регионах/странах/моделях телевизора.

Входы и выходы

KD-75X9405C/55X9305C

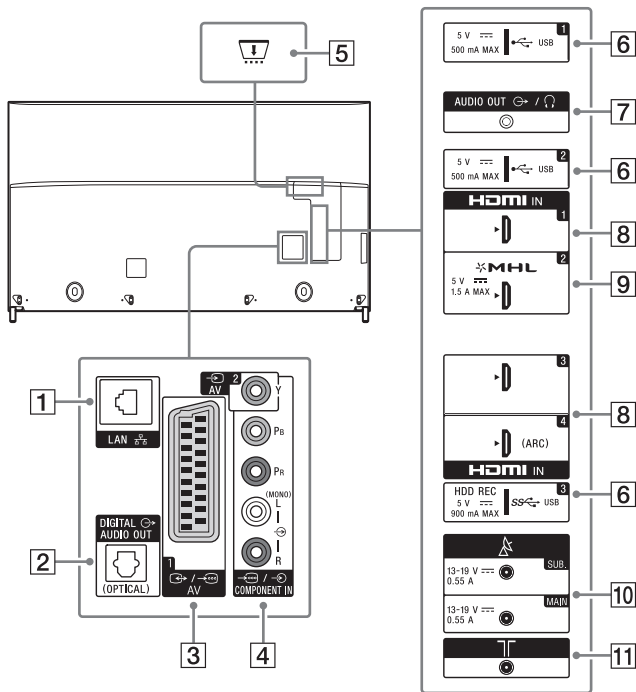

KD-65X9305C

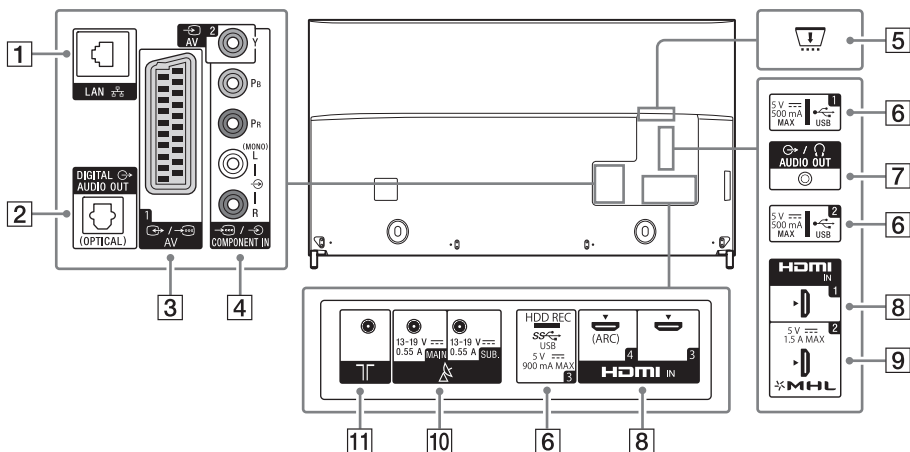





1 LAN

2 DIGITAL AUDIO OUT (OPTICAL)

3 AV 1

- Подключение с помощью кабеля SCART. При подключении аналогового декодера кодированный сигнал от ТВ-тюнера поступает на декодер, затем декодер выводит сигнал в декодированном виде.

4 AV 2, COMPONENT IN

- Для композитного подключения: Используйте  AV 2 и разъем  (L/R) входа  COMPONENT IN*¹.
- Для компонентного подключения: Используйте Y, Pb, Pr и разъем  (L/R).

5 CAM (Модуль ограниченного доступа)

- Обеспечивает доступ к платным телевизионным услугам. Для получения более подробной информации см. руководство по эксплуатации, прилагаемое к модулю CAM.
- Не вставляйте смарт-карту непосредственно в разъем CAM на телевизоре. Смарт-карту необходимо вставлять в модуль ограниченного доступа, предоставленный авторизованным дилером.
- Разъем CAM поддерживается не во всех странах или регионах. Обратитесь за соответствующей информацией к своему дилеру.
- Возможно, после использования интернет-видео при переходе к цифровому каналу отобразится сообщение CAM.

6 (USB 1/2), (USB 3 (HDD REC))*^{2,3}

- Подключение крупного устройства USB может привести к помехам для других подключенных устройств, расположенных рядом с ним.
- При подключении крупного устройства USB подключайте его к гнезду USB 1.

7 AUDIO OUT

- Для прослушивания звука с телевизора через подключенное оборудование, нажмите кнопку **HOME**. Выберите [Настройки] → [Звук] → [Наушники/линейный аудиовыход], а затем выберите требуемый пункт.

8 HDMI IN 1/3/4

- При подключении цифровой аудиосистемы, поддерживающей технологию Audio Return Channel (ARC), используйте вход HDMI IN 4. В противном случае потребуются дополнительное подключение к DIGITAL AUDIO OUT (OPTICAL).

9 HDMI IN 2/MHL

- Вы также можете подключить устройство MHL (Mobile High-definition Link) с помощью кабеля MHL высокой четкости HD.

10 (вход спутникового сигнала)

Подключите к своей спутниковой антенне.

11 TГ (Вход RF)

Подключите к своему кабелю или антенне.

*1 При использовании монофонического оборудования подключайте его к аудиогнезду L (MONO).

*2 Только в определенных регионах/странах/моделях телевизора.

*3 Функция HDD REC будет доступна во второй половине 2015 г. Вы получите функцию HDD REC автоматически во время обновления программного обеспечения по сети. Убедитесь, что телевизор подключен к сети Интернет. Если сетевое соединение отсутствует, можно будет загрузить программное обеспечение с веб-сайта поддержки Sony с помощью компьютера. Подробную информацию об обновлении см. на веб-сайте поддержки Sony. Для получения информации о точной дате выпуска подпишитесь на сайте <http://www.sony.eu/support/2015tvnetworkupdate>.

Использование пульта дистанционного управления

Описание частей пульта дистанционного управления

ИК-пульт дистанционного управления (инфракрасный)

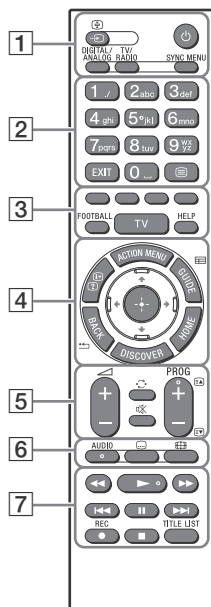

Пульт ДУ с тачпадом

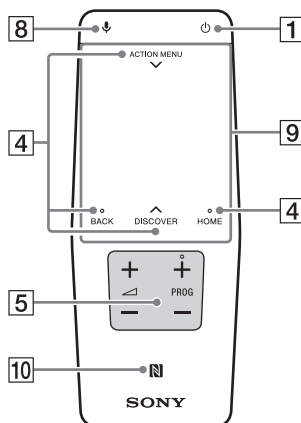

1 (Выбор источника входного сигнала/удержание текста)

В режиметелевизора: Служит для отображения и выбора источника входного сигнала.

В режиме телетекста: Служит для удержания текущей страницы.

(Режим ожидания телевизора)

Включение или выключение телевизора (режим ожидания).

DIGITAL/ANALOG

Переключение между цифровым и аналоговым режимами.

TV/RADIO

Переключение между режимами TV и RADIO.

SYNC MENU

Отображение меню BRAVIA Sync.

2 Цифровые кнопки

EXIT

Возврат к предыдущему экрану или выход из меню. Если доступна служба интерактивного приложения, нажмите эту кнопку, чтобы выйти из службы.

(Текст)

Отображение текстовой информации.

3 Цветные кнопки

Выполнение соответствующей функции в данный момент.

FOOTBALL

Включение или выключение режима “Футбол в прямом эфире” (если эта функция доступна).

TV

Переключение на канал телевизора или входной сигнал от других устройств.

HELP

Отображение меню справки.

4 ACTION MENU

Отображение списка контекстных функций.

ⓘ/? (Информация/Вывод скрытого текста)

Отображение информации.

GUIDE/☰*1

Отображение цифрового телегида.

BACK/◀

Возврат к предыдущему экрану.

HOME

Отображение меню “Дом” телевизора.

DISCOVER

Вывод строки содержимого для поиска содержимого.

↑/↔/↔/⊕ (Выбор параметров / Ввод)

5 🔊 +/- (Громкость)

Регулировка громкости.

↻ (Переход)

Переход вперед и назад между двумя каналами или входами. Телевизор переключается между текущим каналом или входом и последним выбранным каналом или входом.

🔇 (Отключение звука)

Отключение звука. При повторном нажатии звук включается.

PROG +/-/⏪/⏩

В режиме телевизора: выбор канала.
В режиме телетекста: выбор следующей (⏪) или предыдущей (⏩) страницы.

6 AUDIO

Изменение языка просматриваемой в данный момент программы.

⋮ (Установка субтитров)

Включение или выключение субтитров (если эта функция доступна).

⌘ (Широкоэкранный режим)

Изменение формата экрана.

7 ⏪/▶/▶▶/◀◀/⏸/▶▶/■

Управление содержимым мультимедиа на телевизоре и подключенном устройстве с поддержкой технологии BRAVIA Sync.

● REC*1*2

Запись текущей программы с помощью функции записи жесткого диска USB HDD.

TITLE LIST*1

Отображение списка заголовков.

8 🎤 (Микрофон)

Использование голосовой функции. (Например, для поиска различного содержимого с помощью голоса.)

9 🖱️ (Тачпад)

Управление телевизором с помощью тачпада.

10 📶 (NFC)

Коснитесь устройства (например, некоторые модели Xperia) с поддержкой функции “Дублирование одним касанием”, затем его окно отобразится на экране телевизора.

- *1 Положение, наличие и функция кнопки пульта дистанционного управления зависят от страны/ региона/ модели телевизора.
- *2 Функция HDD REC будет доступна во второй половине 2015 г. Вы получите функцию HDD REC автоматически во время обновления программного обеспечения по сети. Убедитесь, что телевизор подключен к сети Интернет. Если сетевое соединение отсутствует, можно будет загрузить программное обеспечение с веб-сайта поддержки Sony с помощью компьютера. Подробную информацию об обновлении см. на веб-сайте поддержки Sony. Для получения информации о точной дате выпуска подпишитесь на сайте <http://www.sony.eu/support/2015tvnetworkupdate>.

Использование пульта ДУ с тачпадом

Пульт ДУ с тачпадом можно использовать только после его согласования с телевизором.

Для выполнения согласования выполните указания на экране согласования.

Чтобы отобразить экран согласования, нажмите и удерживайте кнопку  на телевизоре в течение 5 секунд или выберите [Настройки] - [Параметры пульта ДУ с тачпадом] - [Сопряжение пульта ДУ с тачпадом].

Просмотр вводной введения и руководства по использованию пульта ДУ с тачпадом

- 1 Нажмите кнопку HOME.

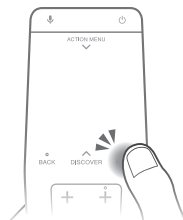

- 2 Выберите [Настройки] - [Параметры пульта ДУ с тачпадом] - [Начать знакомство/обучение].

Сборка настольной подставки (альтернатива)

Можно изменить положение настольной подставки из крайнего в среднее положение, следуя приведенным ниже инструкциям.

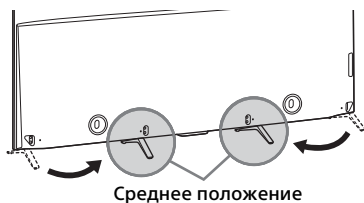

Примечание

- Эту установку должны осуществлять не менее двух человек.
- Соблюдайте осторожность, чтобы не прищемить пальцы во время установки.

1

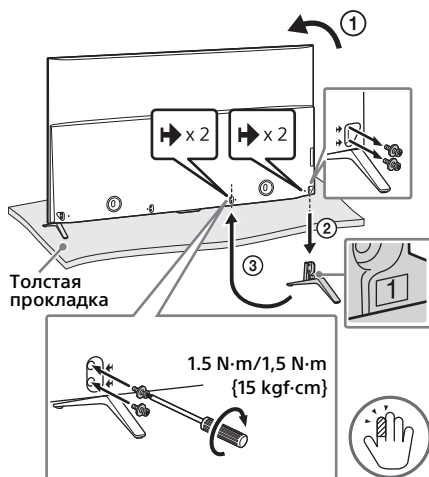

2

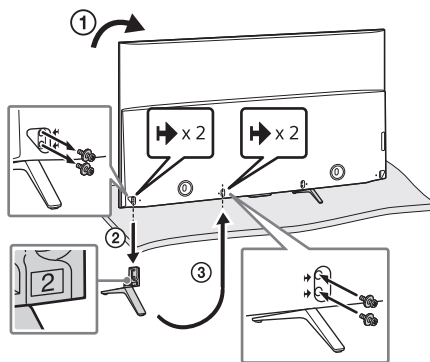

Примечание

- Эту установку должны осуществлять не менее двух человек.
- Убедитесь, что перед телевизором нет никаких предметов.

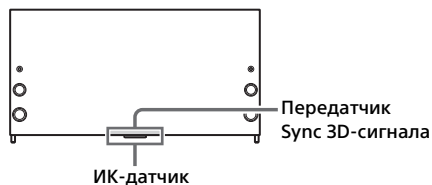

RU

Группирование кабелей

KD-75X9405C/65X9305C

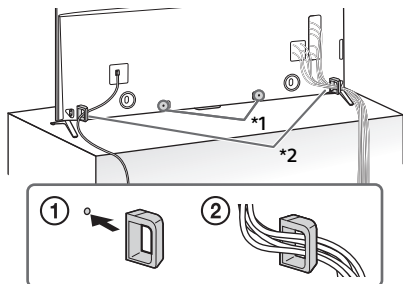

KD-55X9305C

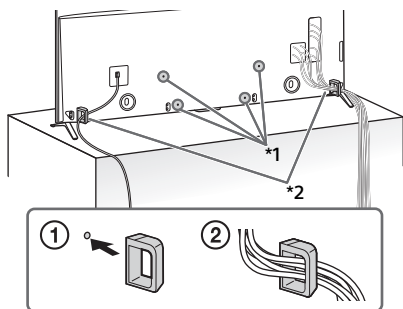

*1 Местоположение кабельного зажима, когда настольная подставка установлена в среднее положение.

*2 Местоположение кабельного зажима, когда настольная подставка установлена в крайнее положение.

Примечание

- Чтобы отсоединить кабельный зажим от телевизора, нажмите на верхнюю часть зажима ①, затем сожмите ②, как показано на рисунке.

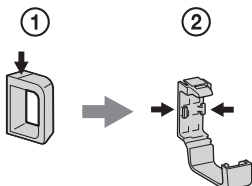

Подключение других устройств

Для получения дополнительной информации о подключениях см. Справочное руководство.

Примечание

- Для выбора устройства, подключенного к телевизору, нажмите .

Отсоединение крышки разъемов

Крышка разъемов установлена на телевизор на заводе.

Перед подключением кабелей снимите крышку разъемов.

KD-75X9405C/55X9305C

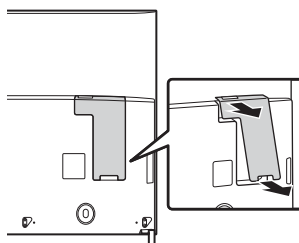

KD-65X9305C

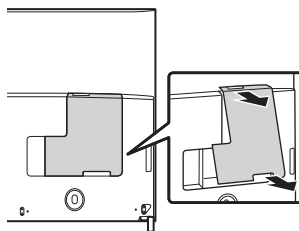

Примечание

- После подключения всех кабелей снова установите крышку разъемов на телевизор.

Подключение блока спутникового телевидения

Соединения для наземного/кабельного и спутникового вещания. ① → ③ : шаги подключения

KD-75X9405C/55X9305C

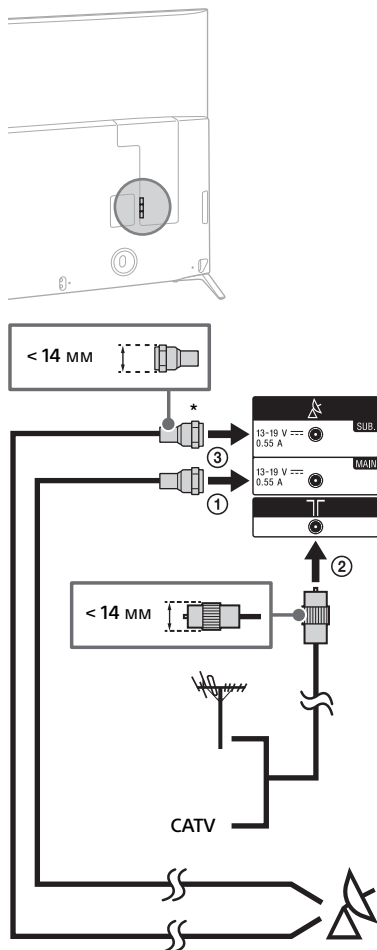

KD-65X9305C

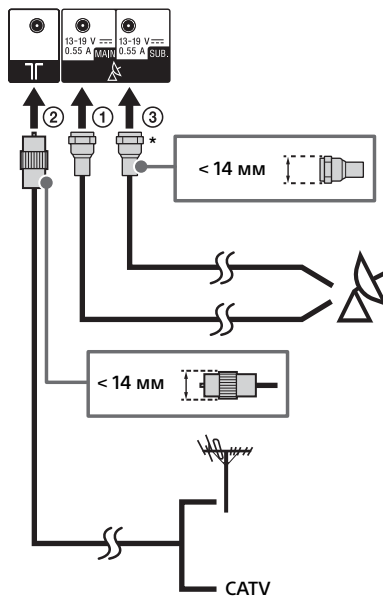
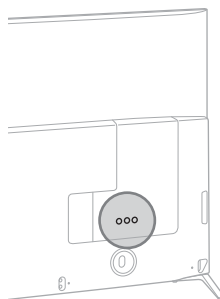

* Подключайте только при использовании режима двойного тюнера.

RU

Подключение блока спутникового телевидения

Подключите к телевизору с помощью кабеля HDMI или SCART.

KD-75X9405C/55X9305C

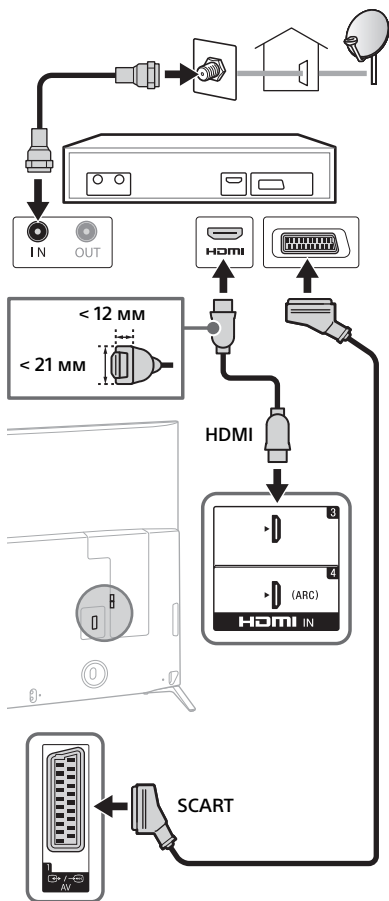

KD-65X9305C

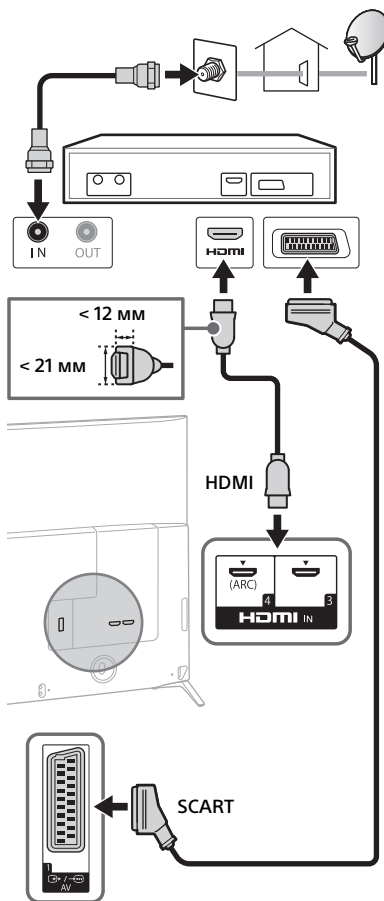

Подключение устройства MHL

KD-75X9405C/55X9305C

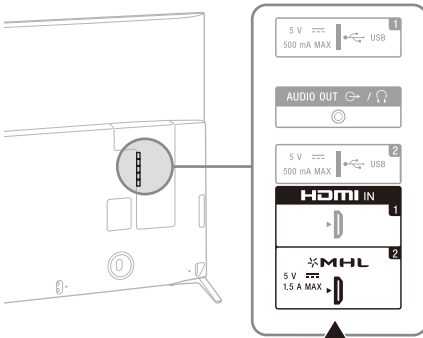

Устройство MHL

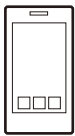

Используйте разрешенный
КАБЕЛЬ MHL с логотипом
MHL (не прилагается)

Телевизор позволяет заряжать подключенные устройства, совместимые с MHL, при воспроизведении фото/музыки/видео. Вы можете использовать пульт ДУ телевизора для управления подключенным устройством с поддержкой MHL.

Примечание

- Если для параметра [Зарядка MHL в реж. ожидания] установлено значение [Вкл.], вы можете продолжить выполнять зарядку устройства, совместимого с MHL, даже если телевизор находится в режиме ожидания.
- Используйте разрешенный КАБЕЛЬ MHL 3 с логотипом MHL для смартфонов 4K или мобильных устройств.

RU

KD-65X9305C

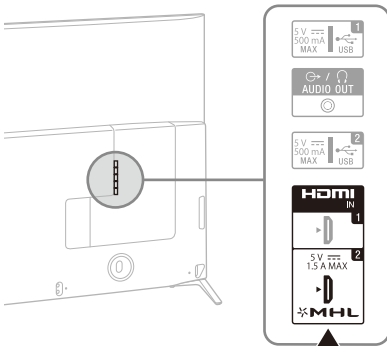

Устройство MHL

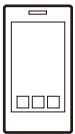

Используйте разрешенный
КАБЕЛЬ MHL с логотипом
MHL (не прилагается)

Установка телевизора на стену

В данном руководстве по эксплуатации телевизора представлены только шаги по подготовке к установке телевизора перед монтажом на стену.

только для модели KD-65/55X9305C

К сведению покупателей:

Для обеспечения сохранности изделия и из соображений безопасности компания Sony настоятельно рекомендует привлекать для установки телевизора только дилеров или лицензированных подрядчиков Sony. Не пытайтесь выполнить установку самостоятельно.

К сведению дилеров и подрядчиков Sony:

Уделяйте повышенное внимание безопасности во время установки, периодического обслуживания и осмотра данного изделия.

Для правильной установки данного изделия необходим достаточный опыт, в особенности при определении того, в состоянии ли стена выдержать вес телевизора. Обязательно привлечите для установки этого изделия на стену дилеров или лицензированных подрядчиков Sony и строго соблюдайте технику безопасности при выполнении работ по установке. Компания Sony не несет ответственности за любые поломки или травмы, вызванные неправильным обращением с изделием или его неправильной установкой.

Используйте кронштейн для настенной установки SU-WL450 (не входит в комплект) (KD-65/55X9305C) для установки телевизора на стену.

При установке кронштейна для настенной установки см. также инструкцию по эксплуатации и руководство по установке, прилагаемые к кронштейну для настенной установки.

Примечание

- Храните извлеченные винты в надежном недоступном для детей месте.



Для получения инструкций по установке кронштейна для настенной установки вашей модели телевизора см. следующий веб-сайт:

www.sony.eu/tv/wall-mount-bracket-manual

1 Выкрутите винты, расположенные на задней панели телевизора.

KD-65X9305C

Стандартное крепление

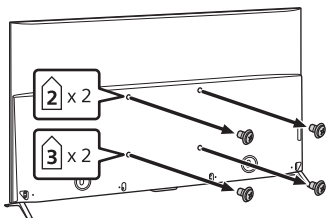

Сверхузкое крепление (60)

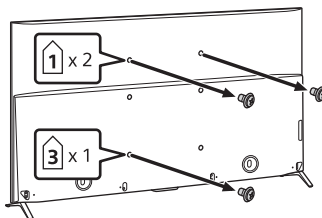

KD-55X9305C

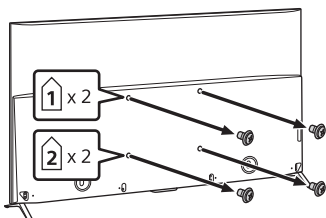

2 Прикрепите кронштейн для настенной установки ❶ (прилагается к телевизору) к задней панели телевизора (параллельно стене). (за исключением моделей KD-65X9305C (Сверхузкое крепление (60)))

Примечание

- Обязательно зафиксируйте крепление для настенной установки при установке на телевизор. Монтаж крепления для настенной установки выполняйте только с помощью плоской отвертки. При использовании другого инструмента можно слишком сильно затянуть крепление для настенной установки, что приведет к повреждению телевизора.
- При использовании электрической отвертки задайте момент затяжки, равный приблизительно 1,5 Н·м {15 кгс·см}.

Стандартное крепление, Узкое крепление (KD-55X9305C)

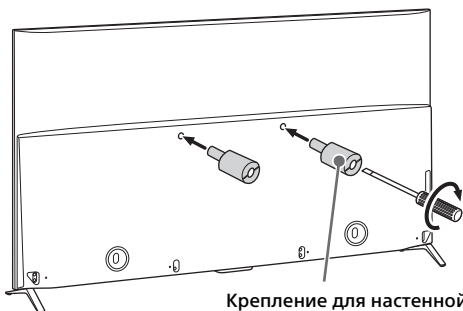

Крепление для настенной установки
❶ (поставляется с телевизором)

Стандартное
крепление

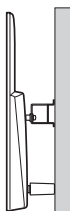

Узкое крепление
(KD-55X9305C)

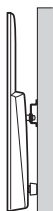

Сверхузкое крепление (60)
(KD-65X9305C)



Узкое крепление (KD-55X9305C), Сверхузкое крепление (60) (KD-65X9305C)

Примечание

- При использовании сверхузкого крепления некоторые разъемы на задней панели телевизора будут недоступны.

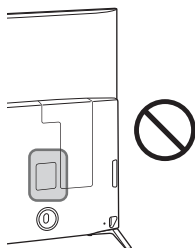

только для модели KD-75X9405C

Ваш телевизор можно установить на кронштейн для настенной установки (не прилагается) непосредственно сразу после извлечения из упаковки. Подготовьте телевизор для кронштейна для настенной установки перед подключением кабелей.

Для обеспечения сохранности изделия и из соображений безопасности компания Sony настоятельно рекомендует привлекать для установки телевизора на стену квалифицированных профессионалов. Не пытайтесь выполнить установку самостоятельно.

- Следуйте руководству по эксплуатации, прилагаемому к кронштейну для настенной установки. Для правильной установки телевизора необходим достаточный опыт, в особенности при определении того, в состоянии ли стена выдержать вес телевизора.
- Храните неиспользуемые винты и настольную подставку в надежном месте, пока не будете готовы закрепить настольную подставку. Держите винты подальше от детей.

1 Выкрутите винты, расположенные на задней панели телевизора.

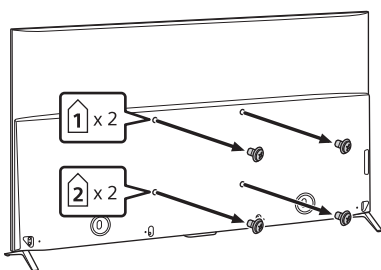

2 Прикрепите кронштейн для настенной установки ❶ (прилагается к телевизору) к задней панели телевизора (параллельно стене).

Примечание

- Обязательно зафиксируйте крепление для настенной установки при установке на телевизор. Монтаж крепления для настенной установки выполняйте только с помощью плоской отвертки. При использовании другого инструмента можно слишком сильно затянуть крепление для настенной установки, что приведет к повреждению телевизора.
- При использовании электрической отвертки задайте момент затяжки, равный приблизительно 1,5 Н·м {15 кгс·см}.

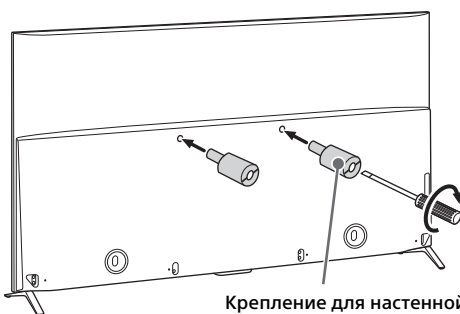

Крепление для настенной установки
❶ (поставляется с телевизором)

Поиск неисправностей

Чтобы использовать обновленное программное обеспечение телевизора, необходимо загрузить программное обеспечение последней версии с помощью системы цифрового вещания или Интернета. Выберите [Обнов. сейчас] для запуска обновления программного обеспечения. Светодиодный индикатор мигает белым при обновлении программного обеспечения. Не отсоединяйте кабель питания переменного тока во время обновления программного обеспечения. В противном случае обновление программного обеспечения может не завершиться, что может стать причиной некорректной работы программного обеспечения. Обновление программного обеспечения может занять до 30 минут. Если не требуется автоматически обновлять программное обеспечение, нажмите кнопку **HOME** и выберите [Справка] → [Обновление системы] → [Автоматическая загрузка ПО] → [Выкл.].

При отключении телевизора и повторном его подключении телевизор может некоторое время не включаться — даже при нажатии кнопки питания на пульте дистанционного управления или самом телевизоре, поскольку для инициализации системы требуется некоторое время. Подождите 10-20 секунд, затем повторите попытку.

Если светодиодная подсветка мигает красным цветом, подсчитайте, сколько раз она мигает (с интервалом в три секунды).

Если светодиодный индикатор мигает красным, выполните сброс настроек телевизора, отключив кабель питания на две минуты, затем снова включите телевизор. Если проблему не удалось устранить, обратитесь к дилеру или в сервисный центр Sony, указав число миганий LED-подсветки красным (интервал между миганиями составляет три секунды). Отсоедините сетевой шнур и сообщите своему дилеру или в сервисный центр Sony.

Если светодиодный индикатор не мигает, проверьте следующие элементы.

Кроме того, см. пункт [Поиск и устранение неисправ.] в справочном руководстве или выполните автодиагностику, выбрав [Справка] → [Самодиагностика]. Если проблема не устраняется, обратитесь к квалифицированным специалистам по обслуживанию телевизоров.

Поиск и устранение неисправностей

Нет ни изображения (темный экран), ни звука.

- Проверьте подключение антенны или кабеля.
- Подключите телевизор к электросети и нажмите  на телевизоре или пульте дистанционного управления.

Некоторые каналы не настраиваются.

- Проверьте подключение антенны или кабеля.
- Возможно короткое замыкание спутникового кабеля или неполадки с подключением этого кабеля. Проверьте кабель и соединение, а затем выключите телевизор с помощью главного выключателя питания Вкл./Выкл. и включите его снова.
- Указанная частота находится вне диапазона. Обратитесь в компанию, обеспечивающую прием спутникового вещания.

Не обнаружены службы (программы) кабельного телевидения.

- Проверьте кабельное соединение или конфигурацию настройки.
- Попробуйте выполнить процедуру [Автонастройка цифровых каналов], выбрав значение [Эфир] вместо [Кабель].

Не работает пульт ДУ.

- Замените батарейки.

Забыли пароль для функции [Замок от детей].

- Введите 9999 в качестве PIN-кода. (PIN-код 9999 всегда принимается.)

Поверхности телевизора нагреваются.

- При длительном использовании телевизора его поверхности нагреваются. Они становятся горячими на ощупь.

Зависание при воспроизведении аудио или видео, пустой экран, либо телевизор не реагирует на нажатие кнопок телевизора или пульта ДУ.

- Выполните простую перезагрузку телевизора, отключив шнур питания на две минуты, а затем снова включив его.

Не удается найти на телевизоре кнопки

⏻, CH+/-, ⏪ +/-, ⏩ и TV.

- Расположение кнопок на телевизоре показано на рисунке внизу.

Задняя панель телевизора

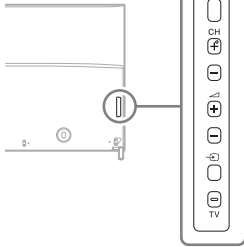

Включена LED-подсветка.

- Если не требуется зажигать LED-подсветку, ее можно отключить.

Нажмите кнопку **HOME**, затем выберите [Настройки] → [LED-подсветка] → [Выкл.].

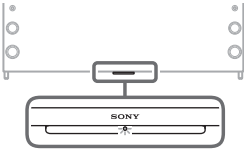

Не удается подключить к беспроводному маршрутизатору с помощью WPS (Wi-Fi Protected Setup).

- При использовании протокола безопасности WEP выберите [Просто] → [Wi-Fi] → [Подкл. через список сканир]. Затем выберите имя сети (SSID) для подключения.

Не удается найти требуемое имя сети в настройках сети.

- Выберите [[Ввод вручную]] и нажмите "⊕", чтобы ввести имя сети.

Технические характеристики

Система

Система панели

ЖКД (жидкокристаллический дисплей),
Светодиодная подсветка

Система телевидения

Аналоговый: В зависимости от выбранной страны/региона: В/G, D/K, L, I

Цифровой: DVB-T/DVB-C
DVB-T2

Спутник: DVB-S/DVB-S2

Система цветности/видео

Аналоговый: PAL, SECAM, NTSC3.58 (Только видео), NTSC4.43 (Только видео)

Цифровая: см. справочное руководство.

Диапазон принимаемых каналов

Аналоговый: UHF/VHF/Кабель, В зависимости от выбранной страны/региона.

Цифровой: UHF/VHF/Кабель, В зависимости от выбранной страны/региона.

Спутник: промежуточная частота 950-2150 МГц

Выход звука

12,5 Вт + 12,5 Вт + 12,5 Вт + 20 Вт + 20 Вт

Беспроводная технология

Протокол IEEE802.11ac/a/b/g/n
(функция IEEE802.11ac может быть недоступна в некоторых странах/регионах.)

Bluetooth версии 4.1

Технология Bluetooth

Технология NFC

ISO/IEC 18092

Входные/выходные разъемы

Антенна кабель

Разъем 75 Ом для VHF/UHF

Спутниковая антенна

Гнездовой разъем типа F IEC169-24, 75 Ом.

DiSEqC 1.0, LNB 13 В/18 В, тон 22 кГц, Перед. по одному кабелю EN50494.

↔ AV1

21-штырьковый SCART-разъем (стандарт CENELEC), включая аудио-/видеоход, вход RGB и телевизионный аудио-/видеоход.

↔ COMPONENT IN

YPbPr (компонентное видео): 1080p (50, 60 Гц), 1080i (50, 60 Гц), 720p (50, 60 Гц), 576p, 576i, 480p, 480i

Аудиовход (гнезда типа "тюльпан")

↔ AV2

Видеоход (общий штекер типа "тюльпан" с входом Y)

HDMI IN 1, 2, 3, 4 (поддерживают разрешение 4К)

Видео (2D):

4096 × 2160р (50, 60 Гц)^{*1*2}, 4096 × 2160р (24 Гц)^{*2}, 3840 × 2160р (50, 60 Гц)^{*1}, 3840 × 2160р (24, 25, 30 Гц), 1080р (30, 50, 60 Гц), 1080/24р, 1080i (50, 60 Гц), 720р (30, 50, 60 Гц), 720/24р, 576р, 576i, 480р, 480i, Форматы ПК

*1 Только YCbCr 4:2:0 / 8 бит

*2 При вводе сигнала 4096 × 2160р отображается сигнал 3840 × 2160р

Видео (3D):

Формат Frame Packing: 1080р (30 Гц), 1080/24р, 1080i (50, 60 Гц), 720р (30, 50, 60 Гц), 720/24р

Рядом: 1080р (50, 60 Гц), 1080/24р, 1080i (50, 60 Гц), 720р (50, 60 Гц)

Одна над другой: 1080р (30, 50, 60 Гц), 1080/24р, 1080i (50, 60 Гц), 720р (50, 60 Гц)

Аудио: 5,1-канальный линейный PCM: 32, 44,1, 48, 88,2, 96, 176,4 и 192 кГц, 16, 20 и 24 бит, Dolby Digital и DTS

ARC (Audio Return Channel) (только HDMI IN 4)

MHL (HDMI IN 2)

Видео (2D):

4096 × 2160р (24 Гц)^{*}, 3840 × 2160р (24, 25, 30 Гц), 1080р (30, 50, 60 Гц), 1080/24р, 1080i (50, 60 Гц), 720р (30, 50, 60 Гц), 720/24р, 576р, 576i, 480р, 480i

* При вводе сигнала 4096 × 2160р отображается сигнал 3840 × 2160р

Видео (3D):

Формат Frame Packing: 1080р (30 Гц), 1080/24р, 1080i (50, 60 Гц), 720р (30, 50, 60 Гц), 720/24р



Рядом: 1080р (50, 60 Гц), 1080/24р, 1080i (50, 60 Гц), 720р (50, 60 Гц)

Одна над другой: 1080р (50, 60 Гц), 1080р (30 Гц), 1080/24р, 1080i (50, 60 Гц), 720р (50, 60 Гц)

Аудио: 5,1-канальный линейный PCM: 32, 44,1, 48, 88,2, 96, 176,4 и 192 кГц, 16, 20 и 24 бит, Dolby Digital и DTS

 DIGITAL AUDIO OUT (OPTICAL)

Цифровой оптический разъем (Двухканальный линейный PCM, Dolby Digital, DTS)

AUDIO OUT,   (стереофоническое мини-гнездо)

Наушники, аудиовыход, сабвуфер

 1,  2,  3 (HDD REC)*

Порт устройства USB (жесткий диск  3 USB для функции записи).

USB-порты 1 и 2 поддерживают высокоскоростное соединение USB (USB2.0). USB-порт 3 поддерживает сверхскоростное соединение USB (USB3.0).

* Только в определенных регионах/странах/моделях телевизора.



Разъем под CAM (модуль ограниченного доступа)



LAN

Разъем 10BASE-T/100BASE-TX (Скорость соединения зависит от операционной среды сети. Скорость и качество передачи данных интерфейса 10BASE-T/100BASE-TX для данного телевизора не гарантируются.)

Прочее

Дополнительные аксессуары

Кронштейн для настенной установки:

SU-WL450 (KD-65/55X9305C)

Беспроводной сабвуфер: SWF-BR100

MHL –кабель: DLC-MC10, DLC-MC20, DLC-MC30

Активные 3D-очки: TDG-BT500A



Условия хранения:

Товары сохраняют в упакованном виде в темных, сухих, чистых, хорошо вентилируемых помещениях, изолированных от мест хранения кислот и щелочей.

Температура хранения*: от -20 до +60°C.

Относительная влажность хранения*: <80%

Относительная влажность (без конденсации).

*Примечание: максимальные значения для обоих параметров не могут быть достигнуты одновременно.

Рабочая температура: от 0 до 40°C. Рабочая относительная влажность: 10–80%

Относительная влажность (без конденсации).

Электропитание и прочее

Электропитание

220 В – 240 В пер. тока, 50 Гц

Класс энергопотребления

KD-75X9405C: B

KD-65X9305C: B

KD-55X9305C: B

Размер экрана (по диагонали) (Прибл.)

KD-75X9405C: 75 дюймов / 189,3 см

KD-65X9305C: 65 дюймов / 163,9 см

KD-55X9305C: 55 дюймов / 138,8 см

Удельная потребляемая мощность в режиме

[Стандартный]:

KD-75X9405C: 19.6 мВт/см²

KD-65X9305C: 16.8 мВт/см²

KD-55X9305C: 20.2 мВт/см²

Потребляемая мощность

в режиме [Стандартный]

KD-75X9405C: 299 Вт

KD-65X9305C: 192 Вт

KD-55X9305C: 166 Вт

в режиме [Яркий]

KD-75X9405C: 486 Вт

KD-65X9305C: 326 Вт

KD-55X9305C: 311 Вт

Среднее ежегодное энергопотребление*¹

KD-75X9405C: 415 кВт·ч

KD-65X9305C: 266 кВт·ч

KD-55X9305C: 230 кВт·ч

Мощность, потребляемая в дежурном

режиме*^{2,3}

0,50 Вт (32 Вт в режиме обновления программного обеспечения и данных EPG)

Разрешение экрана

3840 точек (по горизонтали) × 2160 строк (по вертикали)

Выходные параметры

USB 1/2: 5 В, $\overline{\text{GND}}$, 500 мА, МАКС.

USB 3: 5 В, $\overline{\text{GND}}$, 900 мА, МАКС.

MHL (HDMI IN 2): 5 В, $\overline{\text{GND}}$, 1,5 А, МАКС.

Размеры (Прибл.) (ш × в × г)

С настольной подставкой

Положение края:

KD-75X9405C: 192,9 × 104,1 × 32,2 см

KD-65X9305C: 170,6 × 91,1 × 29,2 см

KD-55X9305C: 148,4 × 78,0 × 25,5 см

Среднее положение:

KD-75X9405C: 192,9 × 104,8 × 32,2 см

KD-65X9305C: 170,6 × 91,9 × 29,2 см

KD-55X9305C: 148,4 × 78,7 × 25,5 см

Без настольной подставки

KD-75X9405C: 192,9 × 99,1 × 11,0 см

KD-65X9305C: 170,6 × 87,1 × 9,0 см

KD-55X9305C: 148,4 × 74,4 × 9,0 см

Ширина подставки (Прибл.)

Положение края:

KD-75X9405C: 191,0 см

KD-65X9305C: 169,0 см

KD-55X9305C: 146,8 см

Среднее положение:

KD-75X9405C: 70,7 см

KD-65X9305C: 60,7 см

KD-55X9305C: 60,7 см

Масса (Прибл.)

С настольной подставкой

KD-75X9405C: 56,8 кг

KD-65X9305C: 48,0 кг

KD-55X9305C: 37,9 кг

Без настольной подставки

KD-75X9405C: 56,0 кг

KD-65X9305C: 47,3 кг

KD-55X9305C: 37,3 кг

- *¹ За потребление электроэнергии в год принята потребляемая мощность телевизора, работающего 4 часа в день в течение 365 дней. Фактическое потребление электроэнергии будет напрямую зависеть от способа использования телевизора.
- *² Номинальная величина мощности потребления в режиме ожидания достигается после того, как телевизор выполнит необходимые внутренние процессы.
- *³ Потребляемая мощность в режиме ожидания увеличится при подключении телевизора к сети.

Примечание

- Макет карты следует извлекать из гнезда TV CAM (модуль ограниченного доступа) только в том случае, если устанавливается смарт-карта, подходящая для разъема CAM.
- Доступность дополнительных аксессуаров зависит от страны/региона/модели телевизора/наличия в продаже.
- Конструкция и технические характеристики могут быть изменены без уведомления.
- Этот телевизор поддерживает стандарт MHL 3.

Примечание в отношении Цифрового ТВ

- Все функции, относящиеся к Цифровому ТВ (DVB), будут действовать только в тех странах или регионах, в которых ведется эфирная цифровая трансляция сигнала DVB-T/DVB-T2 (MPEG-2 или H.264/MPEG-4 AVC), или обеспечивается доступ к совместимому кабельному цифровому вещанию DVB-C (MPEG-2 или H.264/MPEG-4 AVC). Просим Вас уточнить у своего дилера, можно ли принимать сигнал DVB-T/DVB-T2 там, где Вы живете, или узнать у своего провайдера кабельного телевидения, доступна ли предоставляемая им услуга кабельного вещания DVB-C для Вашего телевизора.
- Провайдер кабельного ТВ может установить дополнительный сбор за такую услугу и потребовать от Вас согласия со своими условиями.
- Хотя данный телевизор удовлетворяет характеристикам DVB-T/DVB-T2 и DVB-C, мы не можем гарантировать его совместимость с будущим цифровым эфирным вещанием в формате DVB-T/DVB-T2 и цифровым кабельным вещанием в формате DVB-C.
- Некоторые из функций Цифрового ТВ в некоторых странах/регионах могут быть недоступными, а правильный прием сигнала стандарта DVB-C может быть обеспечен не для всех провайдеров кабельного ТВ.

Информация о торговых марках

- Термины HDMI, HDMI High-Definition Multimedia Interface и логотип HDMI являются товарными знаками или зарегистрированными товарными знаками HDMI Licensing LLC в США и других странах.
- Произведено по лицензии Dolby Laboratories. Название Dolby и символ с двойной буквой D являются торговыми марками Dolby Laboratories.
- "BRAVIA" и BRAVIA являются торговыми марками компании Sony Corporation.
- Gracenote, Gracenote eyeQ, Gracenote VideoID, Gracenote Video Explore, эмблема и логотип Gracenote, а также логотип "Powered by Gracenote" являются зарегистрированными товарными знаками или товарными знаками Gracenote в США и/или других странах.
- Opera® Devices SDK from Opera Software ASA. Copyright 1995-2014 Opera Software ASA. All rights reserved.
- Wi-Fi, Wi-Fi Direct, Miracast и Wi-Fi Protected Setup являются товарными знаками или зарегистрированными товарными знаками Wi-Fi Alliance.
- MHL, Mobile High-Definition Link и логотип MHL являются товарными знаками или зарегистрированными товарными знаками компании MHL Licensing, LLC.
- Сведения о патентах DTS см. <http://patents.dts.com>. Изготовлено по лицензии DTS, Inc. DTS, символ, а также DTS и символ вместе являются зарегистрированными товарными знаками, а DTS Digital Surround является товарным знаком DTS, Inc. © DTS, Inc. Все права защищены.
- Designed with UEI Technology™ Under License from Universal Electronics Inc. Portions © UEI 2000 – 2014

- Знак Bluetooth® и логотипы принадлежат Bluetooth SIG, Inc., любое их использование Sony Corporation лицензировано. Все остальные торговые марки и торговые наименования являются собственностью соответствующих владельцев.
- DiSEqC™ является товарным знаком EUTELSAT.
Данный телевизор поддерживает протокол связи DiSEqC 1.0. Данный телевизор не предназначен для управления моторизованными антеннами.
- TUXERA является зарегистрированным товарным знаком Tuxera Inc. в США и других странах.
- Логотип USB в форме трезубца USB-IF SuperSpeed является зарегистрированным товарным знаком USB Implementers Forum, Inc. 
- Знак N является товарным знаком или зарегистрированным товарным знаком NFC Forum, Inc. в США и других странах.

Зміст

ВАЖЛИВА ПРИМІТКА	2
Відомості з безпеки	3
Застережні заходи	5
Компоненти пристрою й елементи керування	7
Елементи керування й індикатори	7
Входи й виходи	8
Використання пристрою дистанційного керування	10
Опис компонентів пристрою дистанційного керування	10
Використання пульта ДК із сенсорною панеллю	12
Запуск посібника з вивчення пульта ДК із сенсорною панеллю	12
Прикріплення настільної підпори (альтернативний варіант)	13
Підключення інших приладів	14
Встановлення телевізора на стіні	18
тільки KD-65/55X9305C	18
тільки KD-75X9405C	21
Усунення несправностей	22
Несправності та способи їх усунення	22
Технічні характеристики	23

Вступ

Дякуємо, що ви обрали цей продукт від Sony.
Перед початком експлуатації телевізора уважно прочитайте цей посібник і збережіть його для використання у майбутньому.

Примітка

- Перед використанням телевізора прочитайте розділ «Відомості з безпеки» (стор. 3).
- Зовнішній вигляд виробу може відрізнятися від зображень та ілюстрацій у Посібнику з початку роботи та в цьому посібнику.

Розташування ідентифікаційної етикетки

Етикетки, на яких вказано номер моделі, дату виробництва (рік/місяць) й електричні параметри, знаходяться ззаду на телевізорі або на упаковці.

Дата виготовлення зазначена на виробі та упаковці на етикетці зі штрих-кодом у наступному форматі:YYYY/MM, де YYY – рік виготовлення, MM – місяць.

ПОПЕРЕДЖЕННЯ

ЩОБ УНИКНУТИ
РОЗПОВСЮДЖЕННЯ
ВОГНЮ, ТРИМАЙТЕ СВІЧКИ
Й ІНШІ ДЖЕРЕЛА
ВІДКРИТОГО ВОГНЮ
ПОДАЛІ ВІД ЦЬОГО ВИРОБУ.



ВАЖЛИВА ПРИМІТКА

Назва виробу: Телевізор

Обладнання відповідає вимогам:

- Технічного регламенту обмеження використання деяких небезпечних речовин в електричному та електронному обладнанні (постанова КМУ від 03.12.2008 № 1057);
- Технічного регламенту з електромагнітної сумісності обладнання (постанова КМУ від 29.07.2009 № 785);
- Технічного регламенту безпеки низьковольтного електричного обладнання (постанова КМУ від 29.10.2009 № 1149);

Виробник Соні Корпорейшн цим оголошує, що телевізори моделей KD-75X9405C, KD-65X9305C, KD-55X9305C відповідають вимогам та іншим застосовним положенням Технічного регламенту радіоблабнання і телекомунікаційного кінцевого (термінального) обладнання. Отримати декларацію відповідності можна за адресою ТОВ «Соні Україна», вул. Спаська 30, м.Київ, 04070, Україна, e-mail info@sony.ua.

Виробник: Соні Корпорейшн, 1-7-1 Конан, Мінато-ку, Токіо 108-0075, Японія.

Вироблено на підприємстві в Словаччині та Малайзії.

Країна виробництва зазначається на виробі та його пакуванні. Уповноважений представник в Україні з питань відповідності вимогам технічних регламентів:

ТОВ «Соні Україна», вул. Спаська 30, м.Київ, 04070, Україна.



Відомості з безпеки

УВАГА!

Батареїки не повинні зазнавати дії високих температур, наприклад знаходитися під променями сонця, поблизу вогню тощо.

Встановлення/налаштування

Встановіть та використовуйте телевізор згідно з нижченаведеними інструкціями з метою запобігання ризику виникнення пожежі, ураження електричним струмом та/або травм.

Встановлення

- Під час розпакування телевізора не наступайте на захисний чохол, щоб не підсковзнутися та не травмуватися.
- Телевізор має бути встановлений поблизу легкодоступної електричної розетки.
- Поставте телевізор на надійній рівній поверхні.
- Установіть телевізор, де його не можна бути витягнути, виштовхнути або перекинути.
- Установіть телевізор таким чином, щоб настільна підпора телевізора не виступала зі стійки для телевізора (не входить до комплекту постачання).
Якщо настільна підпора виступає зі стійки телевізора, це може призвести до перекидання або падіння телевізора та стати причиною травмування людей або пошкодження телевізора.

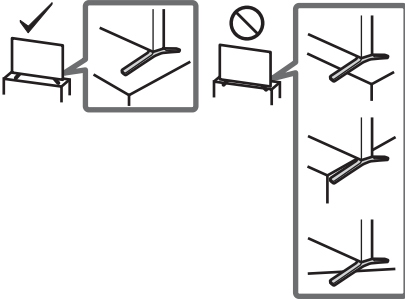

- Встановлення телевізора на стіну повинен здійснювати тільки кваліфікований працівник центру сервісного обслуговування.
- З міркувань безпеки рекомендується використовувати допоміжне устаткування виробництва Sony, зокрема: кронштейн для настінного кріплення — SU-WL450 (KD-65/55X9305C)
- Приєднуючи до телевізора кронштейн для настінного кріплення, використовуйте гвинти, що надаються в комплекті з кронштейном для настінного кріплення. Параметри зображених на ілюстрації гвинтів, що постачаються в комплекті, наведено за умови вимірювання від з'єднувальної поверхні кронштейна для настінного кріплення. Діаметр і довжина гвинтів варіюються залежно від моделі кронштейна для настінного кріплення. Використання будь-яких інших гвинтів, крім комплектних, може призвести до внутрішнього пошкодження телевізора або його падіння тощо.

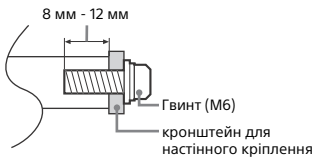

Транспортування

- Перед транспортуванням телевізора від'єднайте всі кабелі.
- Для транспортування великого телевізора потрібно дві або три особи.
- При транспортуванні телевізора вручну тримайте його, як показано на малюнку. Не натискайте на РК-панель та рамку довкола екрана.

KD-75X9405C

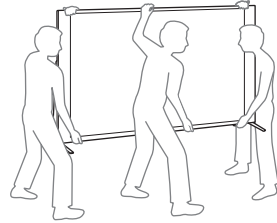

KD-65/55X9305C

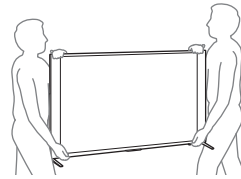

- При переміщенні телевізора оберігайте його від поштовхів або надмірної вібрації.
- При транспортуванні телевізора до сервісного центру або при переїзді запакуйте його в коробку, використовуючи призначені для нього пакувальні матеріали.

Вентиляція

- Ніколи не закривайте вентиляційні отвори і нічого не вставляйте у корпус.
- Залиште вільний простір навколо телевізора, як показано нижче.
- Переконайтеся, що ТВ вентилюється належним чином. Потрібно, щоб навколо ТВ було достатньо вільного місця, як це зображено на ілюстрації.

Встановлення на стіні

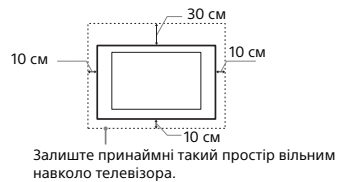

Залиште принаймні такий простір вільним навколо телевізора.

Встановлення за допомогою підпори

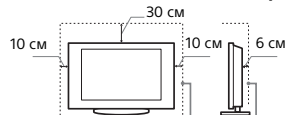

Залиште принаймні такий простір вільним навколо телевізора.

- Для забезпечення належної вентиляції та запобігання накопиченню бруду або пилу:
 - Не кладіть телевізор у горизонтальне положення, не встановлюйте його нижньою стороною догори, задом наперед або на бік.
 - Не ставте телевізор на полицю, килим, постіль або у шафу.

- Не накривайте телевізор тканиною, такою як занавіски, або іншими речами, наприклад газетами тощо.
- Не встановлюйте телевізор так, як показано нижче.

Циркуляція повітря неможлива.

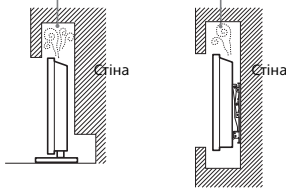

Силовий шнур

Поводьтеся із силовим шнуром і розеткою у зазначений нижче спосіб, щоб запобігти ризику виникнення пожежі, ураження електричним струмом або пошкодження та/або травм:

- Використовуйте силовий шнур, наданий тільки компанією Sony, а не іншими постачальниками.
- Вставляйте штепсель до електричної розетки до кінця.
- Підключайте телевізор тільки до мережі змінного струму з напругою 220-240 В.
- При підключенні кабелів заради власної безпеки обов'язково від'єднайте силовий шнур і слідуйте, щоб не залутатися ногами у кабелів.
- Від'єднайте силовий шнур від розетки перед ремонтом або переміщенням телевізора.
- Тримайте силовий шнур подалі від джерел тепла.
- Регулярно виймайте штепсель із розетки й очищайте його. Якщо штепсель вкритий пилом і на нього потрапляє волога, його ізоляція може зіпсуватися, що може призвести до пожежі.

Примітка

- Не використовуйте наданий силовий шнур із жодним іншим обладнанням.
- Не защемляйте, не згинайте і не перекручуйте силовий шнур надто сильно. Струмопровідні жили можуть оголитися або зламатися.
- Не модифікуйте силовий шнур.
- Не кладіть важкі речі на силовий шнур.
- Не тягніть силовий шнур при від'єднанні його від електричної розетки.
- Не підключайте надто багато приладів до однієї розетки.
- Не використовуйте електричну розетку, що не забезпечує належного прилягання контактів штепселя.

Заборонене використання

Не встановлюйте/використовуйте телевізор у нижчезазначених місцях, оточеннях і ситуаціях, оскільки це може призвести до несправності телевізора, пожежі, ураження електричним струмом, пошкодження та/або травми.

Місце:

- Надворі (під прямим сонячним промінням), на морському узбережжі, на кораблі або іншому судні, всередині транспортного засобу, у медичних закладах, нестабільних місцях, поблизу відкритих водойм або джерел води, в умовах дощу або диму.
- У разі встановлення у вбиральні публічної лазні чи курорту з гарячими джерелами можливе пошкодження телевізора сіркою, що міститься в повітрі, тощо.



- Для досягнення найвищої якості зображення подбайте про те, щоб екран не був спрямований на сонце чи джерело штучного освітлення.
- Не заносьте телевізор із холоду в тепле приміщення. Різка зміна температури може викликати конденсацію вологи. Це може призвести до погіршення якості зображення і якості відтворення кольорів. У такому разі дайте волозі повністю випаруватися і лише потім вмикайте телевізор.

Оточення:

- Гарячі, вологі або надмірно запилені місця; місця, куди можуть потрапити комахи; де телевізор може зазнати механічної вібрації, поблизу займистих речей (свічок тощо). Захищайте телевізор від крапель і бризок рідини та не ставте на нього наповнені рідиною предмети, наприклад вази.
- Не встановлюйте телевізор у вологих і пильних місцях, а також у приміщеннях, де присутній маслянистий дим або пара (поряд із кухонним столом чи зволожувачем). Це може спричинити пожежу, електричний удар або деформацію.
- Не встановлюйте телевізор у місцях, які перебувають під дією високих температур, наприклад, під прямими сонячними променями, поблизу батареї опалення або нагрівально-вентиляційної системи. Перегрівання телевізора може призвести до деформації корпусу і пошкодження самого пристрою.



Ситуація:

- Не використовуйте телевізор, якщо у вас мокрі руки, якщо корпус телевізора знятий, а також не використовуйте його з устаткуванням, не рекомендованим виробником. Від'єднайте телевізор від розетки та антени під час грози.
- Не встановлюйте телевізор так, щоб він виступав у оточуючий простір. Від удару об телевізор можуть постраждати люди і пошкодитися інші предмети.



Пломка компонентів:

- Не кидайте нічого в телевізор. Скло екрана може розбитися від удару та спричинити серйозну травму.
- Якщо корпус телевізора тріснув, не торкайтеся його, доки він не від'єднасте силовий шнур від електромережі. Інакше може статися ураження електричним струмом.

Коли телевізор не використовується

- Якщо ви не будете використовувати телевізор протягом кількох днів, його слід від'єднати від електромережі з міркувань безпеки та збереження навколишнього середовища.
- Оскільки просте вимикання телевізора не означає його від'єднання від електромережі, потрібно витягнути штепсель з електричної розетки, щоб відключити телевізор повністю.
- Однак деякі телевізори мають такі функції, для належної роботи яких телевізори мають залишатися в режимі очікування.

Щодо дітей

- Не дозволяйте дітям залазити на телевізор.
- Тримайте малі деталі поза доступом дітей, щоб діти їх випадково не проковтнули.

У разі виникнення нижченаведених проблем...

У разі виникнення будь-якої з нижченаведених проблем негайно **вимкніть** телевизор і від'єднайте силовий шнур від електромережі. Зверніться до свого продавця або сервісного центру Sony з проханням, щоб ваш телевизор перевірили кваліфікований працівник.

Колі:

- Силовий шнур пошкоджено.
- Штепсель погано тримається в електричній розетці.
- Телевизор пошкоджено у результаті падіння, удара або потрапляння у нього якого-небудь предмета.
- Через отвори у корпусі всередину потрапила рідина або твердий предмет.

Про температуру РК-дисплея

Якщо РК-дисплей використовується протягом тривалого часу, то зона навколо нього нагрівається. Це можна відчути на дотик.

Застережні заходи

Перегляд телевизора

- Дивіться телевизор при помірному освітленні, оскільки перегляд телевизора при поганому освітленні або протягом тривалого часу призводить до напруження очей.
- Використовуючи навушники, відрегулюйте гучність таким чином, щоб уникнути надмірних рівнів, оскільки в іншому разі це може призвести до погіршення слуху.
- Деякі люди можуть відчувати дискомфорт (напруження очей, втома, нудота тощо), переглядаючи тримірні відеозображення або граючи у стереоскопічні тримірні ігри. Sony рекомендує глядачам, які переглядають тримірні відеозображення або грають у стереоскопічні тримірні ігри, робити регулярні перерви. Тривалість та періодичність перерв залежить від індивідуальних особливостей глядачів. Ви самі маєте визначити для себе оптимальний режим перегляду. Відчувши дискомфорт, припиніть перегляд тримірних відеозображень або стереоскопічну тримірну гру, поки добре самопочуття не відновиться; за потреби зверніться до лікаря. Також слід (i) прочитати інструкції до всіх пристроїв або носіїв, що використовуються разом із цим телевизором, і (ii) ознайомитися з останньою інформацією на нашому сайті в Інтернеті (www.sony.eu/support). Слід пам'ятати, що органи зору у малих дітей (особливо у молодших за шість років) ще формуються. Перед тим, як дозволити дітям переглядати тримірні відеозображення або грати у стереоскопічні тримірні ігри, проконсультуйтеся з лікарем (педіатром або офтальмологом). Дорослі мають наглядати за малими дітьми, забезпечуючи дотримання дітьми рекомендацій, що наведені вище.
- Не використовуйте, не зберігайте і не залишайте окуляри 3D в місцях із високою температурою, наприклад, під прямим сонячним промінням або в машині, нагрітій сонцем.

РК-екран

- Незважаючи на те, що РК-екран виготовлений із використанням високоточної технології і 99,99% або більше пікселів ефективно функціонують, на екрані можуть з'являтися чорні точки або яскраві точки світла (червоні, сині або зелені). Це структурна властивість РК-екрана, а не результат його несправності.
- Не стискайте й не дряпайте передній фільтр і не кладіть речі на цей телевизор. Зображення може стати нерівномірним або РК-екран може бути пошкоджено.
- Якщо телевизор використовується у холодному приміщенні, зображення може стати розмитим або темним. Це не є ознакою несправності. Такі явища зникають при підвищенні температури.
- При тривалому відтворенні нерухомих зображень на них може з'являтися ореол.
- Екран і корпус нагріваються під час роботи телевизора. Це не є несправністю.
- РК-екран містить невелику кількість рідкого кристала. Дотримуйтеся місцевих постанов і правил щодо утилізації.

Догляд і чищення екрана/корпусу телевизора

Перед чищенням обов'язково від'єднайте силовий шнур телевизора від електричної розетки.

Щоб запобігти погіршенню якості матеріалів або покриття екрана, дотримуйтеся нижченаведених заходів безпеки.

- Щоб видалити пил із поверхні екрана/корпусу, обережно протріть її м'якою тканиною. Якщо заповнена стійка, протріть поверхню м'якою тканиною, злегка змоченою слабким розчином мийного засобу.
- Не розбризкуйте воду або мийочий засіб безпосередньо на телевизор. Рідина може потрапити на нижню частину екрана чи на зовнішні деталі, а потім всередину приладу і пошкодити телевизор.
- Ніколи не використовуйте жодні жорсткі тканини, лужні або кислотні розчини й порошки для чищення або легкі розчинники, зокрема спирт, бензол, розріджувачі, інсектициди тощо. Використання таких речовин або тривалий контакт із гумою або вінілом може призвести до пошкодження поверхні екрана і матеріалу, з якого зроблено корпус.
- Для забезпечення належної вентиляції рекомендуємо періодично чистити вентиляційні отвори за допомогою пилососа.
- Регулюючи кут повороту телевизора, повертайте його повільно, щоб уникнути його переміщення або зсуву зі своєї підставки.



Додаткове обладнання

- Тримайте додаткові компоненти або будь-яке обладнання, від якого йде електромагнітне випромінювання, подалі від телевизора. Інакше це може спричинити спотворення зображення та/або виникнення шуму.
- Це обладнання належним чином випробуване та визнане таким, що забезпечує функціонування з обмеженнями, визначеними у директиві щодо електромагнітної сумісності (EMC Directive) за використання сигнальних кабелів, коротших за 3 метри.

Рекомендація щодо штекера типу F

Внутрішній дрот повинен виступати за з'єднувальну частину не більше, ніж на 1,5 мм.

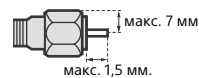

(Довідкова схема штекера типу F)

Функціонування пристрою у бездротовому режимі

- Не використовуйте цей пристрій у безпосередній близькості від медичного обладнання (електрокардіостимуляторів тощо), оскільки це може призвести до перебоїв у роботі медичного обладнання.
- Не зважаючи на те, що цей пристрій передає/отримує кодовані сигнали, остерігайтеся несанкціонованого перехоплення. Виробник не несе відповідальності за виникнення будь-яких проблемних ситуацій у зв'язку з цим.

Застереження щодо поводження з пультом дистанційного керування

- Встановлюючи елементи живлення, слідкуйте за правильністю полярності.
- Не використовуйте одночасно елементи живлення різних типів або старі й нові елементи живлення.
- Утилізуйте елементи живлення без шкоди для навколишнього середовища. У певних регіонах існують правила щодо утилізації елементів живлення. Будь ласка, дізнайтеся про це у місцевих органах влади.
- Поводьтеся з пультом обережно. Не впускайте, не наступайте на нього та не допускайте пролиття на нього жодних рідин.
- Не кладіть пульт поблизу джерел тепла, під пряме сонячне проміння та у вологі місця.

Утилізація телевізора



Утилізація старого електричного та електронного обладнання (застосовується в Європейському союзі та інших європейських країнах із системами роздільного збирання сміття)



Переробка використаних елементів живлення (директива діє у межах країн Європейського Союзу та інших країн Європи зі системами роздільного збору відходів)

Компоненти пристрою й елементи керування

Елементи керування й індикатори

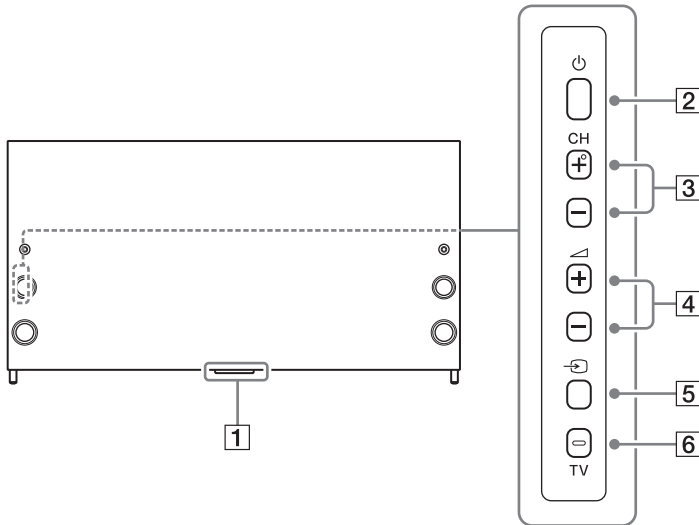



1 Датчик пристрою дистанційного керування*1 / датчик світла*1 / індикатор підсвічування/передавач 3D-сигналу*1

Індикатор підсвічування горить або блимає в залежності від стану телевізора.

- Білий
При увімкненні телевізора/у режимі вимкненого зображення/під час оновлення програмного забезпечення тощо.
- Голубий
Під час встановлення бездротового підключення до мобільного пристрою.
- Рожевий*2
Режим записування.
- Жовтий
Налаштовано таймер.

2  (живлення)

3  (канал)

4  (гучність)

5  (вибір джерела вхідного сигналу)

Виведіть на екран і виберіть джерело вхідного сигналу.

6  TV

Переключення на телевізійний канал або вхідний сигнал з іншої програми.

*1 Не розташовуйте біля датчика жодних предметів.

*2 Не в усіх країнах і регіонах та не в усіх моделях телевізорів.

Входи й виходи

KD-75X9405C/55X9305C

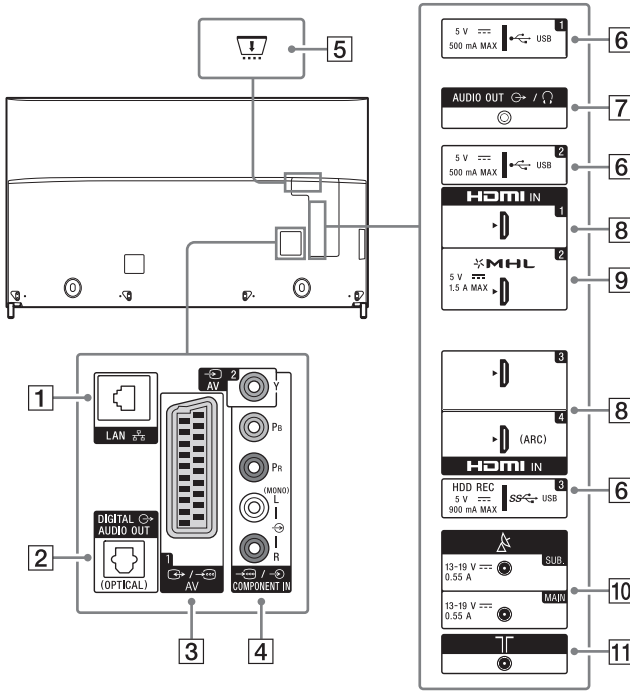

KD-65X9305C

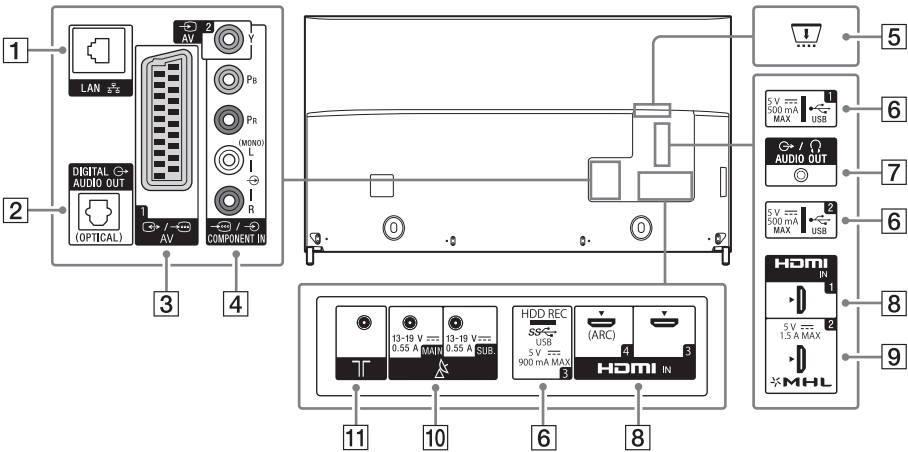





1 LAN

2 DIGITAL AUDIO OUT (OPTICAL)

3 AV 1

- Виконайте з'єднання кабелем SCART. ТВ-тюнер надсилає на підключений аналоговий декодер зашифровані сигнали, а декодер розшифровує їх перед виведенням.

4 AV 2, COMPONENT IN

- Композитний кабель: підключайте до гнізда  AV 2 та до гнізд  (L/R) блоку  COMPONENT IN*1.
- Компонентний кабель: підключайте до гнізд Y, Pb, Pr та  (L/R).

5 CAM (модуль обумовленого доступу)

- Доступ до платних послуг телебачення. Докладну інформацію дивіться в посібнику з експлуатації модуля CAM.
- Не вставляйте смарт-карту безпосередньо в гніздо CAM на телевізорі. Карту слід вставляти в модуль обумовленого доступу, наданий уповноваженим дилером.
- Модуль CAM не підтримується в деяких країнах та регіонах. Запитуйте в уповноваженого дилера.
- Якщо переключитися на цифрову передачу після використання інтернет-відео, то може з'явитися повідомлення CAM.

6 (USB 1/2), (USB 3 (HDD REC))*2*3

- Підключення великого пристрою USB може призвести до порушення роботи інших підключених пристроїв.
- Підключайте великий пристрій USB до гнізда USB 1.

7 AUDIO OUT

- Щоб відтворювати звук телевізора через підключене обладнання, натисніть кнопку **HOME**. Виберіть [Налаштування] → [Звук] → [Аудіовихід/вихід для навушників], а потім потрібний елемент.

8 HDMI IN 1/3/4

- Якщо цифрова аудіосистема підтримує технологію Audio Return Channel (ARC), її слід підключати до гнізда HDMI IN 4. Якщо ні, слід додатково підключити систему до гнізда DIGITAL AUDIO OUT (OPTICAL).

9 HDMI IN 2/MHL

- Пристрій MHL (Mobile High-Definition Link) можна підключити за допомогою кабелю MHL стандарту HD.

10 (вхід для супутникової антени)

Підключення супутникової антени.

11 (PC-вхід)

Підключення кабелю або антени.

*1 Монофонічне обладнання підключайте до звукового гнізда L (MONO).

*2 Не в усіх країнах і регіонах та не в усіх моделях телевізорів.

*3 Функція HDD REC буде доступною в другому півріччі 2015 року. Ви автоматично отримаєте функцію HDD REC у складі оновлення для програмного забезпечення. Підключіть телевізор до Інтернету. Якщо у вас немає підключення до мережі, завантажте програмне забезпечення на ПК із веб-сайту підтримки Sony. Інструкції зі встановлення оновлення можна знайти на веб-сайті підтримки Sony. Щоб отримати інформацію про точну дату випуску функції, зареєструйтеся на веб-сторінці <http://www.sony.eu/support/2015tvnetworkupdate>.

Використання пристрою дистанційного керування

Опис компонентів пристрою дистанційного керування

Інфрачервоний (ІЧ) пульт дистанційного керування

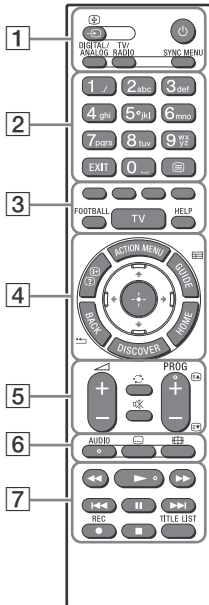

Пульт ДК із сенсорною панеллю

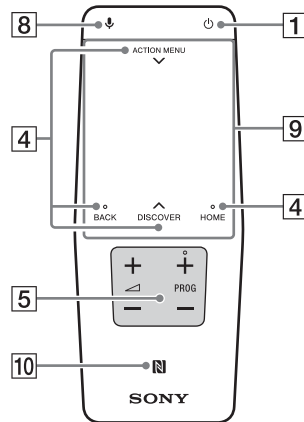

1 (вибір вхідного каналу/ утримання тексту)

У режимі телебачення: Виведіть на екран і виберіть джерело вхідного сигналу.

У режимі тексту: Утримання поточної сторінки.

(режим очікування телевізора)

Увімкнення чи вимкнення телевізора (режим очікування).

DIGITAL/ANALOG

Переключення між цифровим і аналоговим режимами.

TV/RADIO

Переключення між телевізійним і радіомовленням.

SYNC MENU

Відображення меню BRAVIA Sync.

2 Кнопки з цифрами

EXIT

Повернення до попереднього вікна або вихід із меню. Якщо доступна інтерактивна прикладна послуга, натисніть, щоб вийти з цієї послуги.

(текст)

Відображення текстової інформації.

3 Кольорові кнопки

Виконання відповідної функції.

FOOTBALL

Увімкнення й вимкнення режиму «Футбол» (за наявності підтримки).

TV

Переключення на телевізійний канал або вхідний сигнал з іншої програми.

HELP

Відображення довідкового меню.

4 ACTION MENU

Відображення списку контекстних функцій.

/ (інформація/відображення тексту)

Відображення інформації.

GUIDE/ *1

Відображення цифрової програми передач.

BACK/ *←

Повернення до попереднього екрана.

HOME

Відображення головного меню телевізора.

DISCOVER

Виклик контентної панелі для пошуку вмісту.

/ / / / (Вибір елемента/введення)

5 +/- (гучність)

Регулювання гучності.



(перехід)

Переключення між двома каналами чи джерелами вхідного сигналу. Телевізор буде переключатися між поточним каналом (джерелом вхідного сигналу) і каналом (джерелом вхідного сигналу), що використовувався останнім.

(вимкнення звуку)

Вимкнення звуку. Натисніть ще раз для відновлення звуку.

PROG +/-/ / (▼)

У режимі телебачення: Виберіть канал.
У режимі тексту: Вибір наступної () або попередньої () сторінки.

6 AUDIO

Зміна мови для поточної передачі.

(параметри субтитрів)

Увімкнення та вимкнення субтитрів (за наявності цієї функції).

(широкоформатний режим)

Зміна формату екрана.

7

Керування мультимедійним вмістом на телевізорі або підключеному пристрої, що підтримує функцію BRAVIA Sync.

● REC*1*2

Записування поточної передачі за допомогою функції записування на пристрій USB HDD.

TITLE LIST*1

Відображення списку розділів.

8 (Мікрофон)

Використання голосової функції. (Наприклад, пошук контенту за допомогою голосу.)

9 Сенсорна панель

Керування телевізором за допомогою сенсорної панелі.

10 (NFC)

Торкніться до пристрою (наприклад, деякі моделі Xperia), що підтримує віддзеркалення одним дотиком. Його екран відобразиться на телевізорі.

- *1 Розташування, наявність і функції кнопок на пристрої дистанційного керування залежать від країни, регіону й моделі телевізора.
- *2 Функція HDD REC буде доступною в другому півріччі 2015 року. Ви автоматично отримаєте функцію HDD REC у складі оновлення для програмного забезпечення. Підключіть телевізор до Інтернету. Якщо у вас немає підключення до мережі, завантажте програмне забезпечення на ПК із веб-сайту підтримки Sony. Інструкції зі встановлення оновлення можна знайти на веб-сайті підтримки Sony. Щоб отримати інформацію про точну дату випуску функції, зареєструйтеся на веб-сторінці <http://www.sony.eu/support/2015tvnetworkupdate>.

Використання пульта ДК із сенсорною панеллю

Пульт ДК із сенсорною панеллю можна використовувати тільки після з'єднання з телевізором.

Виконайте вказівки зі з'єднання, що відображаються на екрані.

Щоб відобразити екран з'єднання, натисніть кнопку  на телевізорі й утримуйте її протягом 5 секунд або виберіть [Налаштування] - [Налаштування пульта ДК із сенсорною панеллю] - [З'єднання з пультом ДК із сенсорною панеллю].

Запуск посібника з вивчення пульта ДК із сенсорною панеллю

- 1 Натисніть кнопку HOME.

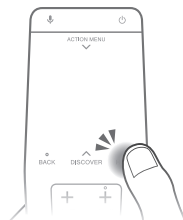

- 2 Виберіть [Налаштування] - [Налаштування пульта ДК із сенсорною панеллю] - [Почати знайомство/запустити посібник].

Прикріплення настільної підпори (альтернативний варіант)

Щоб переставити настільну підпору з крайнього в середнє положення, скористайтеся наведеними нижче інструкціями.

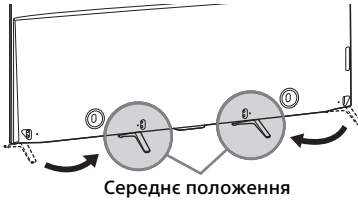

Примітка

- Щоб виконати встановлення, необхідно щонайменше двоє людей.
- Пильнуйте, щоб не прищемити пальці під час встановлення.

1

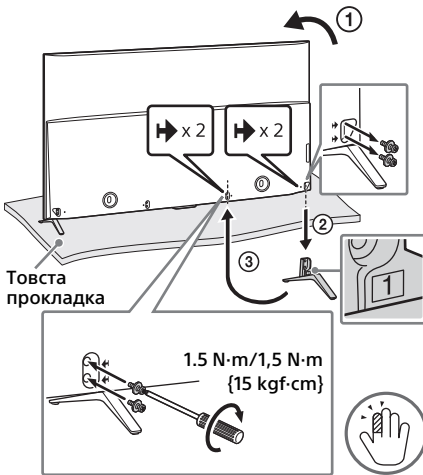

2

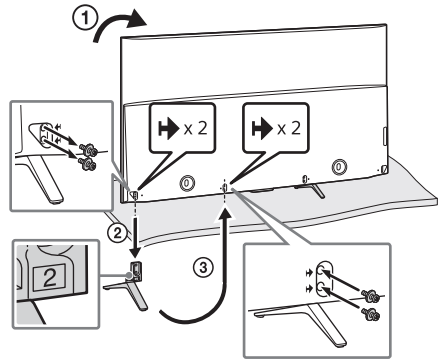

Примітка

- Щоб виконати встановлення, необхідно щонайменше двоє людей.
- Подбайте, щоб перед телевизором не було інших предметів.

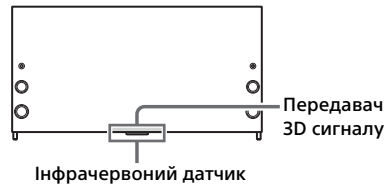

UA

Зв'язування кабелів

KD-75X9405C/65X9305C

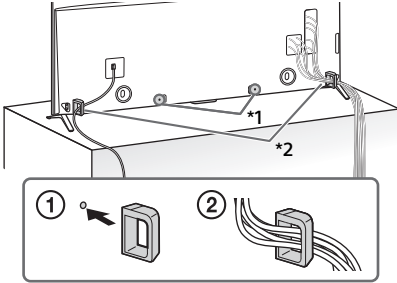

KD-55X9305C

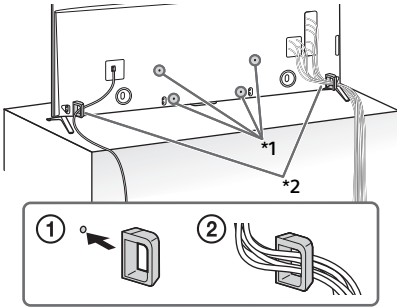

*1 Розташування кабельного затискача, коли настільну підпору прикріплено посередині.

*2 Розташування кабельного затискача, коли настільну підпору прикріплено скраю.

Примітка

- Щоб від'єднати кабельний затискач від телевізора, натисніть затискач ① зверху і здавіть ② як показано на малюнку.

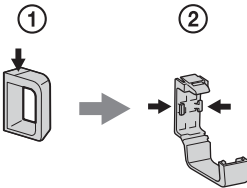

Підключення інших приладів

Додаткову інформацію про підключення дивіться в Довідці.

Примітка

- Щоб вибрати підключене до телевізора джерело вхідного сигналу, натисніть .

Знімання кришки контактної секції

Кришка контактної секції встановлюється на телевізорі виробником.

Зніміть кришку, перед тим як підключати кабелі.

KD-75X9405C/55X9305C

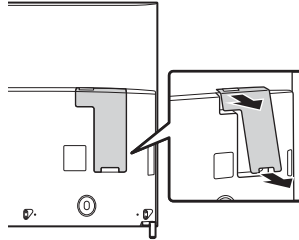

KD-65X9305C

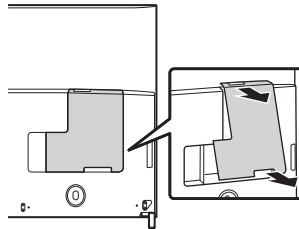

Примітка

- Підключивши всі кабелі, знову встановіть кришку контактної секції на телевізорі.

Підключення супутникової антени

Підключення для ефірного/кабельного і супутникового телебачення. ① → ③ : етапи підключення

KD-75X9405C/55X9305C

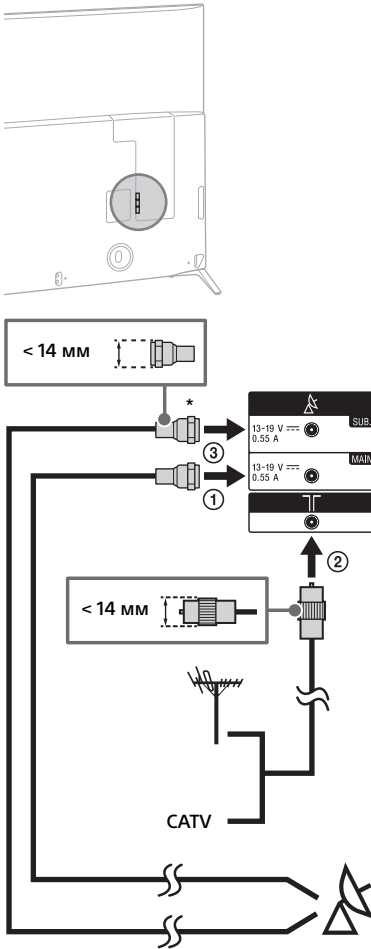

KD-65X9305C

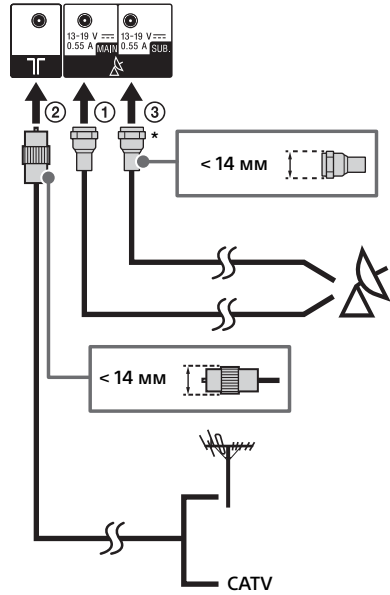
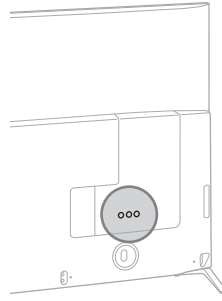

* Підключайте тільки в разі використання режиму подвійного тюнера.

Підключення супутникового декодера

Підключайте до телевізора за допомогою кабелю HDMI або SCART.

KD-75X9405C/55X9305C

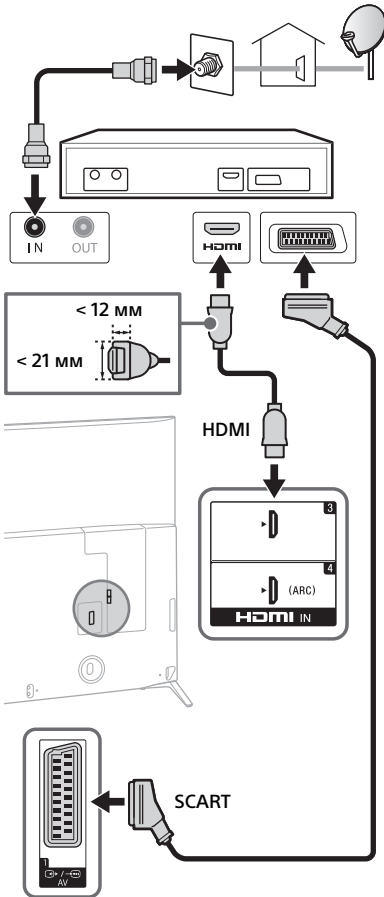

KD-65X9305C

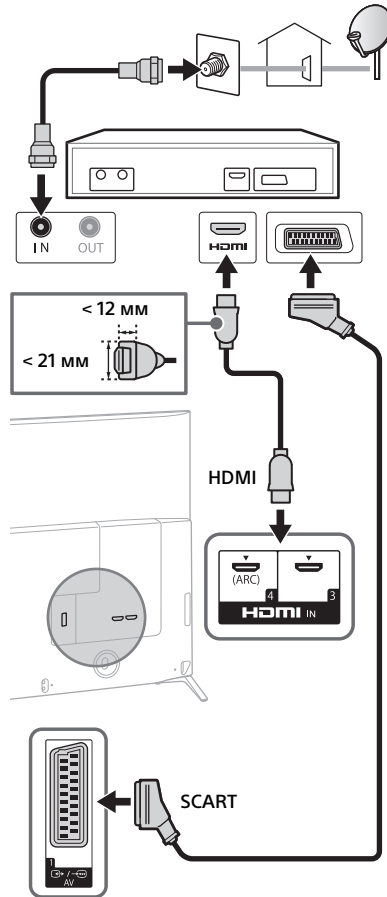

Підключення приладу MHL

KD-75X9405C/55X9305C

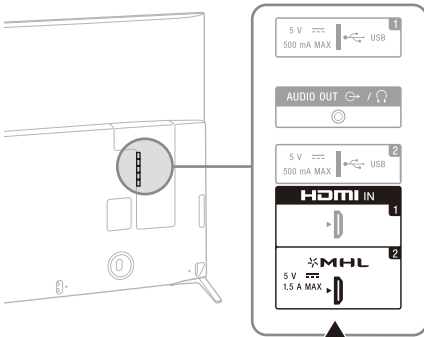

Пристрій із підтримкою MHL

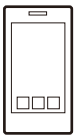

Використовуйте авторизований кабель MHL CABLE з логотипом MHL (не входить до комплекту постачання)

Телевізор заряджає підключений пристрій, сумісний із MHL, під час відтворення фотографій, музики або відеофайлів. Для керування підключеним пристроєм, сумісним із MHL, можна використовувати пульт дистанційного керування телевізором.

Примітка

- У разі встановлення для параметра [Зарядження MHL в режимі очікування] значення [Ввімкн] можна продовжувати заряджати пристрій, сумісний із MHL, навіть якщо телевізор перебуває в режимі очікування.
- Використовуйте авторизований кабель MHL 3 CABLE з логотипом MHL для смартфонів або мобільних пристроїв з камерою 4K.

UA

KD-65X9305C

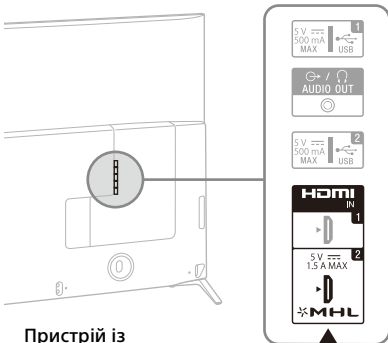

Пристрій із підтримкою MHL



Використовуйте авторизований кабель MHL CABLE з логотипом MHL (не входить до комплекту постачання)

Встановлення телевізора на стіні

У цьому посібнику з експлуатації наведено тільки інструкції щодо підготовки телевізора до встановлення на стіні.

тільки KD-65/55X9305C

Інформація для споживачів:

Для захисту виробу та з міркувань безпеки компанія Sony настійно рекомендує, щоб встановлення телевізора здійснювалося дилерами або ліцензованими підрядниками Sony. Не намагайтеся встановити його самостійно.

Дилерам та підрядникам Sony:

Приділяйте максимальну увагу безпеці під час встановлення, періодичного обслуговування та перевірки виробу.

Для встановлення цього виробу, особливо для визначення міцності стіни, яка повинна витримувати вагу телевізора, необхідно мати достатній досвід. Довіряйте виконання монтажу тільки дилерам чи ліцензованим підрядникам Sony та приділяйте належну увагу безпеці під час встановлення. Компанія Sony не несе жодної відповідальності за збитки й травми, викликані неправильною експлуатацією чи встановленням.

Щоб встановити телевізор на стіні, використовуйте кронштейн для настінного кріплення SU-WL450 (не входить до комплекту постачання) (KD-65/55X9305C).

При встановленні кронштейна для настінного кріплення користуйтеся посібником з експлуатації та посібником зі встановлення кронштейна для настінного кріплення.

Примітка

- Тримайте викручені гвинти в безпечному, недосяжному для дітей місці.



Щоб отримати інструкції зі встановлення кронштейна для настінного кріплення для вашої моделі телевізора, відвідайте наведений нижче веб-сайт:

www.sony.eu/tv/wall-mount-bracket-manual

1 Викрутіть гвинти ззаду на телевізорі.

KD-65X9305C

Стандартне кріплення

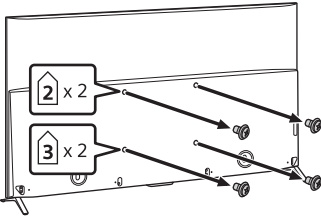

Надтонке кріплення (60)

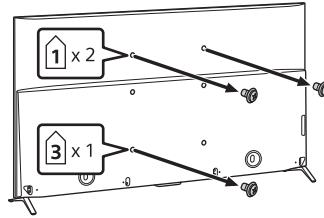

KD-55X9305C

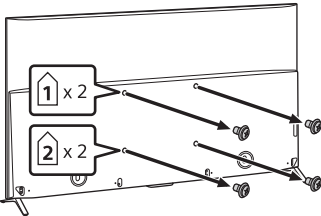

2 Перед встановленням кронштейна для настінного кріплення приєднайте ззаду до телевізора настінне кріплення (постачається з телевізором) (щоб телевізор знаходився паралельно до стіни). (крім KD-65X9305C (Надтонке кріплення (60)))

Примітка

- Надійно прикріпіть настінне кріплення до телевізора.
Для встановлення настінного кріплення використовуйте тільки викрутку з плоским наконечником. Користуючись іншим інструментом, ви можете створити надмірне навантаження на настінне кріплення та пошкодити телевізор.
- Для електричної викрутки встановіть момент обертання приблизно 1,5 Н·м {15 кгс·см}.

Стандартне кріплення, Тонке кріплення (KD-55X9305C)

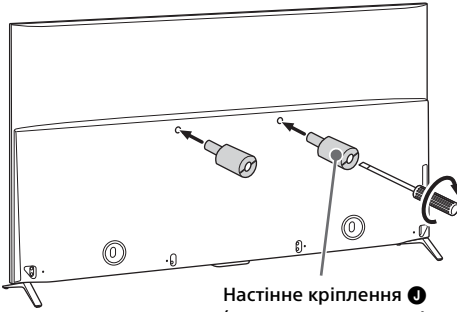

Настінне кріплення ❶
(постачається з телевізором)

Стандартне
кріплення

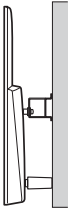

Тонке кріплення
(KD-55X9305C)



Надтонке кріплення (60)
(KD-65X9305C)

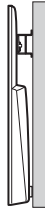

Тонке кріплення (KD-55X9305C), Надтонке кріплення (60) (KD-65X9305C)

Примітка

- З надтонким кріпленням ви не зможете використовувати деякі гнізда на задній панелі телевізора.

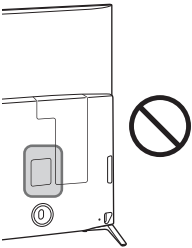

тільки KD-75X9405C

Телевізор можна приєднати до кронштейна для настінного кріплення (не додається) в такому вигляді, як він був запакований.

Підготуйте телевізор для приєднання настінного кронштейна, перш ніж підключати кабелі.

Для захисту виробу та з міркувань безпеки компанія Sony настійно рекомендує, щоб встановлення телевізора здійснювалося кваліфікованими спеціалістами. Не намагайтеся встановити його самостійно.

- Дотримуйтеся інструкцій, які ви отримали разом із кронштейном для настінного кріплення для вашої моделі телевізора. Для встановлення цього телевізора, особливо для визначення міцності стіни, яка повинна витримувати його вагу, необхідно мати достатній досвід.
- Обов'язково зберігайте невикористані гвинти та настільну підпору в безпечному місці, доки не знадобиться приєднати її. Тримайте гвинти подалі від малих дітей.

1 Викрутіть гвинти ззаду на телевізорі.

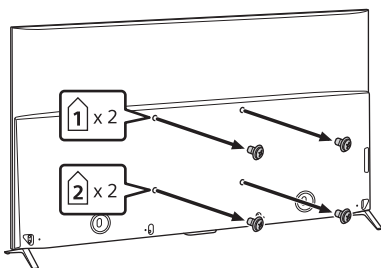

2 Перед встановленням кронштейна для настінного кріплення приєднайте ззаду до телевізора настінне кріплення ❶ (постачається з телевізором) (щоб телевізор знаходився паралельно до стіни).

Примітка

- Надійно прикріпіть настінне кріплення до телевізора.
Для встановлення настінного кріплення використовуйте тільки викрутку з плоским наконечником. Користуючись іншим інструментом, ви можете створити надмірне навантаження на настінне кріплення та пошкодити телевізор.
- Для електричної викрутки встановіть момент обертання приблизно 1,5 Н·м {15 кгс·см}.

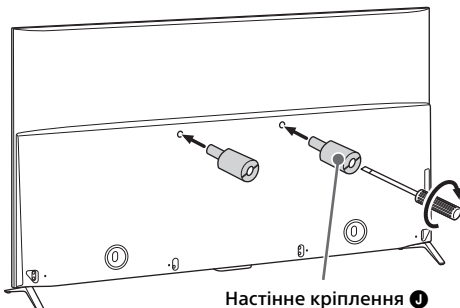

Настінне кріплення ❶
(постачається з телевізором)

Усунення несправностей

Необхідно завантажувати і встановлювати оновлення для програмного забезпечення телевізора через систему цифрового мовлення або через Інтернет. Щоб розпочати оновлення програмного забезпечення, виберіть [Оновити зараз]. Під час оновлення програмного забезпечення індикатор підсвічування блимає білим. Не від'єднуйте кабель живлення під час оновлення програмного забезпечення. Оновлення може встановитися неповністю і програмне забезпечення функціонуватиме неправильно. Оновлення програмного забезпечення може тривати до 30 хвилин. Якщо ви не бажаєте автоматично оновлювати програмне забезпечення, натисніть **HOME** і виберіть [Довідка] → [Оновлення ПЗ системи] → [Автоматичне завантаження ПЗ] → [Вимкн].

Якщо витягнути штекер телевізора з розетки, а потім знову вставити його, телевізор може не увімкнутися одразу після натиснення кнопки живлення на пульті дистанційного керування або на телевізорі, оскільки для ініціалізації системи потрібен певний час. Зачекайте 10-20 секунд і ще раз натисніть кнопку.

Якщо індикатор підсвічування блимає червоним, порахуйте кількість блимань (інтервал складає три секунди).

Якщо світлодіодний індикатор підсвічування блимає червоним, витягніть штекер із розетки, а через дві хвилини знову підключіть його й увімкніть телевізор. Якщо проблема не зникає, зверніться до найближчого магазину або сервісного центру Sony і повідомте кількість блимань червоного LED-освітлення (інтервал — три секунди). Від'єднайте кабель живлення і зверніться до продавця або в сервісний центр Sony.

Якщо індикатор підсвічування не блимає, перевірте наступні можливості.

Дивіться розділ [Усунення несправностей] у Довідці або запустіть самодіагностику, вибравши [Довідка] → [Самодіагностика]. Якщо проблема не зникає, віддайте телевізор на обслуговування кваліфікованому спеціалісту.

Відсутній звук і зображення (екран темний).

- Перевірте антену та кабельне з'єднання.
- Підключіть телевізор до електромережі й натисніть **⏻** на телевізорі або на пульті дистанційного керування.

Не вдається настроїти окремі канали.

- Перевірте антену та кабельне з'єднання.
- Супутниковий кабель може бути закорочений або на ньому можуть бути проблеми зі з'єднанням. Перевірте з'єднання кабелю, а потім вимкніть телевізор кнопкою перемикання живлення і знову увімкніть його.
- Задана частота виходить за межі діапазону. Зверніться до компанії супутникового телебачення.

Не вдалося знайти жодної послуги (каналу) кабельного телебачення.

- Перевірте підключення кабелю і параметри настройки.
- Спробуйте скористатися функцією [Цифрове автонастроювання], вибравши [Антенa] замість [Кабель].

Пульст дистанційного керування не працює.

- Замініть батарейки.

Ви забули пароль для функції [Батьківський замок].





- Введіть PIN-код 9999. (PIN-код 9999 завжди діє.)

Зона навколо телевізора нагрівається.

- Якщо телевізор використовується протягом тривалого часу, зона навколо нього нагрівається.
Це можна відчути на дотик.

Зображення або звук «завмирає», пустий екран, телевізор не реагує на натиснення кнопок на телевізорі або на пульті дистанційного керування.

- Щоб виконати простий перезапуск телевізора, від'єднайте шнур живлення від розетки, а через 2 хвилини знову підключіть його.

Ви не можете знайти кнопки , **CH+/-**, , ,  і **TV** на телевізорі.

- Розташування кнопок на телевізорі див. на наведений нижче ілюстрації.

Задня панель телевізора

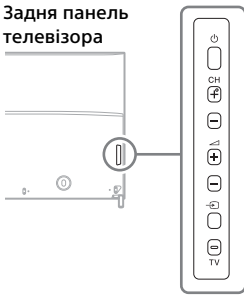

LED-освітлення увімкнено.

- LED-освітлення можна вимкнути. Натисніть кнопку **HOME**, виберіть [Налаштування] → [LED-освітлення] → [Вимкн.]

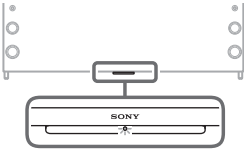

Не встановлюється підключення до бездротового маршрутизатора за допомогою WPS (Wi-Fi Protected Setup).

- У разі використання безпеки WEP виберіть [Простий] → [Wi-Fi] → [Під'єд. за доп. списку сканув.]. Потім виберіть ім'я мережі (SSID), до якої треба підключитися.

Не вдається знайти ім'я потрібної мережі в налаштуваннях мережі.

- Виберіть [[Введення вручну]] і натисніть , щоб ввести ім'я мережі.

Технічні характеристики

Система

Система панелі

PK-панель (Рідкокристалічний Дисплей),
Світлодіодне підсвічування

Телевізійна система

Аналогова: Залежно від вибраної країни або регіону: B/G, D/K, L, I

Цифрова: DVB-T/DVB-C
DVB-T2

Супутник: DVB-S/DVB-S2

Система кольорів/відео

Аналогова: PAL, SECAM, NTSC3.58 (тільки відео),
NTSC4.43 (тільки відео)

Цифрова: див. Довідку.

Покриття каналів

Аналогова: UHF/VHF/кабель, Залежно від вибраної країни або регіону.

Цифрові: UHF/VHF/кабель, Залежно від вибраної країни або регіону.

Супутник: Проміжна частота 950–2150 МГц

Виведення звуку

12,5 Вт + 12,5 Вт + 12,5 Вт + 12,5 Вт + 20 Вт + 20 Вт

Безпроводова технологія

Протокол IEEE802.11ac/a/b/g/n

(Доступність технології IEEE802.11ac залежить від країни та регіону.)

Bluetooth 4.1

Технологія Bluetooth

Технологія NFC

ISO/IEC 18092

Вхідні та вихідні гнізда



Антенний кабель

Зовнішній роз'єм із опором 75 Ом для VHF/UHF

Супутникова антена

Гніздовий роз'єм типу F (IEC169-24), 75 Ом.

DiSEqC 1.0, LNB 13 В/18 В, звук 22 кГц, Передача одним кабелем EN50494.

 /  AV1

21-штирковий роз'єм SCART (стандарт CENELEC), у тому числі аудіо/відеовхід, вхід RGB та аудіо/відеовихід телевізора.

 /  COMPONENT IN

Y/Pb/Pr (компонентний відеосигнал): 1080p (50, 60 Гц), 1080i (50, 60 Гц), 720p (50, 60 Гц), 576p, 576i, 480p, 480i

Аудіовхід (роз'єми RCA)

 AV2

Відеовхід (звичайний штекер RCA із входом Y)

HDMI IN 1, 2, 3, 4 (підтримка роздільної здатності 4K)

Відео (2D):

4096 × 2160р (50, 60 Гц)^{*1*}, 4096 × 2160р (24 Гц)^{*2}, 3840 × 2160р (50, 60 Гц)^{*1}, 3840 × 2160р (24, 25, 30 Гц), 1080р (30, 50, 60 Гц), 1080/24р, 1080i (50, 60 Гц), 720р (30, 50, 60 Гц), 720/24р, 576р, 576i, 480р, 480i,

Комп'ютерні формати

*1 YCbCr 4:2:0 / тільки 8 біт

*2 Для вхідного сигналу 4096 × 2160р використовується формат виводу 3840 × 2160р

Відео (3D):

Упакування кадрів: 1080р (30 Гц), 1080/24р, 1080i (50, 60 Гц), 720р (30, 50, 60 Гц), 720/24р
Поруч: 1080р (50, 60 Гц), 1080/24р, 1080i (50, 60 Гц), 720р (50, 60 Гц)
Один над одним: 1080р (30, 50, 60 Гц), 1080/24р, 1080i (50, 60 Гц), 720р (50, 60 Гц)

Звук: 5,1-канальна лінійно-імпульсна модуляція: 32, 44,1, 48, 88,2, 96, 176,4 і 192 кГц, 16, 20 та 24 біти, Dolby Digital і DTS ARC (Зворотній аудіоканал) (тільки HDMI IN 4)

MHL (HDMI IN 2)

Відео (2D):

4096 × 2160р (24 Гц)^{*}, 3840 × 2160р (24, 25, 30 Гц), 1080р (30, 50, 60 Гц), 1080/24р, 1080i (50, 60 Гц), 720р (30, 50, 60 Гц), 720/24р, 576р, 576i, 480р, 480i

^{*} Для вхідного сигналу 4096 × 2160р використовується формат виводу 3840 × 2160р



Відео (3D):

Упакування кадрів: 1080р (30 Гц), 1080/24р, 1080i (50, 60 Гц), 720р (30, 50, 60 Гц), 720/24р
Поруч: 1080р (50, 60 Гц), 1080/24р, 1080i (50, 60 Гц), 720р (50, 60 Гц)
Один над одним: 1080р (50, 60 Гц), 1080р (30 Гц), 1080/24р, 1080i (50, 60 Гц), 720р (50, 60 Гц)

Звук: 5,1-канальна лінійно-імпульсна модуляція: 32, 44,1, 48, 88,2, 96, 176,4 і 192 кГц, 16, 20 та 24 біти, Dolby Digital і DTS

 DIGITAL AUDIO OUT (OPTICAL)

Додатковий цифровий роз'єм (двоканальна лінійна імпульсно-кодова модуляція (Linear PCM), Dolby Digital, DTS)

AUDIO OUT,   (стерео міні-гніздо)

Навушники, аудіовихід, сабвуфер

 1,  2,  3 (HDD REC)^{*}

Гніздо пристрою USB ( 3, пристрій USB HDD для функції записування).

Гнізда USB 1 і 2 підтримують стандарт High Speed USB (USB 2.0).

Гніздо USB 3 підтримує стандарт Super Speed USB (USB 3.0).

^{*} Не в усіх країнах і регіонах та не в усіх моделях телевізорів.



Гніздо CAM (модуль обумовленого доступу)

 LAN

Роз'єм 10BASE-T/100BASE-TX (Залежно від робочого середовища мережі швидкість з'єднання може відрізнятися. Швидкість та якість передачі даних 10BASE-T/100BASE-TX не гарантуються для цього телевізора.)

Інше

Додаткові аксесуари

кронштейн для настінного кріплення:
SU-WL450 (KD-65/55X9305C)

Бездротовий сабвуфер: SWF-BR100

MHL-кабель: DLC-MC10, DLC-MC20, DLC-MC30

Активні окуляри 3D: TDG-BT500A



Умови зберігання:

Продукцію зберігають в упакованому виді в темних, сухих, чистих, добре вентиляваних приміщеннях, ізольованих від місць зберігання кислот і лугів. Температура зберігання^{*}: від -20 до +60°C. Відносна вологість зберігання^{*}: Відносна вологість <80% (без конденсації).

^{*}Примітка: неможливо отримати максимальні значення для обох параметрів одночасно.

Робоча температура: від 0 до 40°C. Робоча відносна вологість: Відносна вологість 10% - 80% (без конденсації).

Живлення та інше

Споживана потужність

220 В - 240 В змінного струму, 50 Гц

Клас енергоефективності

KD-75X9405C: B

KD-65X9305C: B

KD-55X9305C: B

Розмір екрана (виміряний по діагоналі)

(Прибл.)

KD-75X9405C: 75 дюймів / 189,3 см

KD-65X9305C: 65 дюймів / 163,9 см

KD-55X9305C: 55 дюймів / 138,8 см

споживання електро-енергії

У режимі [Стандартне]

KD-75X9405C: 299 Вт

KD-65X9305C: 192 Вт

KD-55X9305C: 166 Вт

У режимі [Яскравий]

KD-75X9405C: 486 Вт

KD-65X9305C: 326 Вт

KD-55X9305C: 311 Вт

Середньорічне споживання електроенергії*1

KD-75X9405C: 415 кВт-г

KD-65X9305C: 266 кВт-г

KD-55X9305C: 230 кВт-г

Споживання електроенергії в режимі очікування*2,3

0,50 Вт (32 Вт у режимі оновлення програмного забезпечення/електронної програми телепередач)

Роздільна здатність дисплея

3840 точок (по горизонталі) × 2160 рядків (по вертикалі)

Вихідна потужність

USB 1/2: 5 В, $\overline{=}$, 500 мА (макс.)

USB 3: 5 В, $\overline{=}$, 900 мА (макс.)

MHL (HDMI IN 2): 5 В, $\overline{=}$, 1,5 А (макс.)

Габаритні розміри (Приблизно) (ш × в × т)

з настільною підпорою

Крайнє положення:

KD-75X9405C: 192,9 × 104,1 × 32,2 см

KD-65X9305C: 170,6 × 91,1 × 29,2 см

KD-55X9305C: 148,4 × 78,0 × 25,5 см

Середнє положення:

KD-75X9405C: 192,9 × 104,8 × 32,2 см

KD-65X9305C: 170,6 × 91,9 × 29,2 см

KD-55X9305C: 148,4 × 78,7 × 25,5 см

без настільної підпори

KD-75X9405C: 192,9 × 99,1 × 11,0 см

KD-65X9305C: 170,6 × 87,1 × 9,0 см

KD-55X9305C: 148,4 × 74,4 × 9,0 см

Ширина підпори (Приблизно)

Крайнє положення:

KD-75X9405C: 191,0 см

KD-65X9305C: 169,0 см

KD-55X9305C: 146,8 см

Середнє положення:

KD-75X9405C: 70,7 см

KD-65X9305C: 60,7 см

KD-55X9305C: 60,7 см

Вага (Приблизно)

з настільною підпорою

KD-75X9405C: 56,8 кг

KD-65X9305C: 48,0 кг

KD-55X9305C: 37,9 кг

без настільної підпори

KD-75X9405C: 56,0 кг

KD-65X9305C: 47,3 кг

KD-55X9305C: 37,3 кг

*1 Річне споживання електроенергії за умови експлуатації телевізора 4 години на день, 365 днів на рік. Фактичний рівень споживання електроенергії залежить від режиму використання телевізора.

*2 Вказане споживання електроенергії в режимі очікування досягається після того, як телевізор завершить усі внутрішні процеси.

*3 Споживання електроенергії в режимі очікування збільшується, якщо телевізор підключено до мережі.

Примітка

- Виймайте карту-муляж із гнізда CAM (модуль обумовленого доступу) на телевізорі тільки для того, щоб вставити в це гніздо смарт-карту.
- Доступність аксесуарів залежить від країни, регіону, моделі та наявності на складі.
- Зовнішній вигляд і технічні характеристики можуть бути змінені без попередження.
- Цей телевізор підтримує стандарт MHL 3.

Примітки щодо функції цифрового телебачення

- Усі функції, пов'язані з цифровим телебаченням (DVB), працюватимуть тільки в тих країнах або регіонах, де транслюється цифровий ефірний сигнал DVB-T/DVB-T2 (MPEG-2 та H.264/MPEG-4 AVC) або де є доступ до сумісного абонентського кабельного вводу DVB-C (MPEG-2 та H.264/MPEG-4 AVC). Дізнайтеся у свого продавця, чи є можливість приймати сигнал DVB-T/DVB-T2 у місці вашого проживання, або запитайте свого провайдера кабельного телебачення, чи сумісний кабельний сервіс DVB-C, що ними надається, із цим телевізором.
- Ваш провайдер кабельного телебачення може стягати платню за свої послуги або потребувати вашої згоди з положеннями та умовами своєї діяльності.

- Цей телевізор відповідає технічним вимогам DVB-T/DVB-T2 і DVB-C, але його сумісність із майбутніми цифровими ефірними передачами DVB-T/DVB-T2 і цифровими кабельними передачами DVB-C не гарантована.
- Деякі функції цифрового телебачення можуть бути недоступними у певних країнах або регіонах, а кабель DVB-C може не працювати належним чином із деякими провайдерами.

Інформація про товарні знаки

- Терміни HDMI, HDMI High-Definition Multimedia Interface і логотип HDMI є товарними знаками або зареєстрованими товарними знаками HDMI Licensing LLC у США та інших країнах.
- Виготовлено за ліцензією компанії Dolby Laboratories. Dolby та емблема з подвійним "D" – торговельні марки компанії Dolby Laboratories.
- «BRAVIA» і BRAVIA є товарними знаками компанії Sony Corporation.
- Gracenote, Gracenote eyeQ, Gracenote VideoID, Gracenote Video Explore, емблема і логотип Gracenote, а також логотип «Powered by Gracenote» є товарними знаками чи зареєстрованими товарними знаками Gracenote у США та інших країнах.
- Opera® Devices SDK from Opera Software ASA. Copyright 1995-2014 Opera Software ASA. All rights reserved.
- Wi-Fi, Wi-Fi Direct, Miracast і Wi-Fi Protected Setup є товарними знаками або зареєстрованими товарними знаками Wi-Fi Alliance.
- MHL, Mobile High-Definition Link та логотип MHL є товарними знаками або зареєстрованими товарними знаками компанії MHL Licensing, LLC.
- Патенти на стандарт DTS див. на веб-сайті <http://patents.dts.com>. Вироблено за ліцензією DTS, Inc. DTS, логотип, а також DTS разом із логотипом є зареєстрованими товарними знаками, а «DTS Digital Surround» — товарним знаком компанії DTS, Inc. © DTS, Inc. Усі права захищено.

- Designed with UEI Technology™ Under License from Universal Electronics Inc. Portions © UEI 2000 – 2014
- Текстова торгова марка і логотипи Bluetooth® є власністю Bluetooth SIG, Inc. Корпорація Sony використовує їх за ліцензією. Інші торгові марки й торгові знаки належать відповідним власникам.
- DiSEqC™ є товарним знаком EUTELSAT. Цей телевізор підтримує DiSEqC 1.0. Цей телевізор не призначений для керування моторизованих антен.
- TUXERA — зареєстрований товарний знак Tuxera Inc. у США й інших країнах.
- Логотип USB-IF SuperSpeed USB (тризубець) є зареєстрованим товарним знаком USB Implementers Forum, Inc. 
- Позначка «N» є товарним знаком або зареєстрованим товарним знаком NFC Forum, Inc. у США та інших країнах.



www.sony.eu/support

Для получения полезной информации о продукции Sony

Для отримання корисної інформації щодо виробів компанії Sony

<http://www.sony.net/>

©2015 Sony Corporation



4568833121

4-568-833-12(1)