

ORION

Жидкокристаллический телевизор
со светодиодной подсветкой
и встроенным USB MKV видеоплеером

OLT-28202

OLT-32202

OLT-39212

OLT-40212

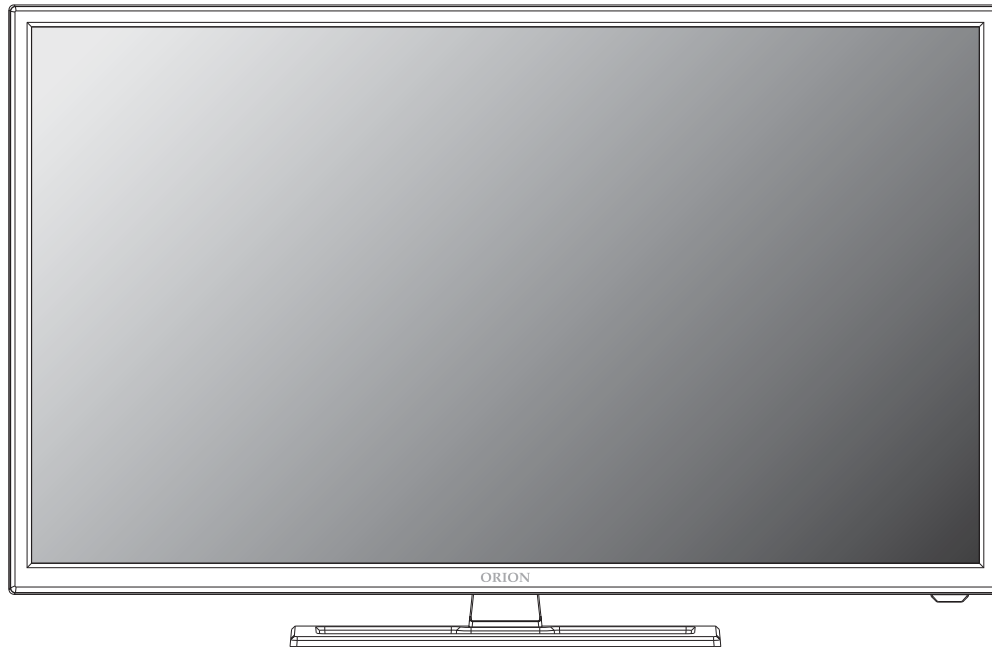

РУКОВОДСТВО ПО ЭКСПЛУАТАЦИИ

Перед использованием телевизионного аппарата внимательно прочитайте данную инструкцию и сохраните ее в удобном месте для дальнейшего использования.

Содержание

Основные характеристики.....	3
Требования безопасности	4
Комплектность.....	6
Клавиши управления ТВ	7
Установка и соединение	8
Пульт дистанционного управления.....	12
Основные операции.....	15
Устранение неисправностей.....	35
Технические характеристики.....	37

Основные характеристики

- Высококачественный жидкокристаллический экран с LED подсветкой находится внутри ультратонкого корпуса телевизора.
- Наличие большого количества видеовходов позволяет непосредственно подключить к аппарату проигрыватель DVD, видеокамеру, другие источники видеосигналов и наслаждаться отличным изображением. Изделие также может использоваться в качестве компьютерного монитора через входы VGA и HDMI или как телевизор через антенный вход.
- Малое время отклика панели полностью устраняет шлейф на быстро меняющихся изображениях при просмотре фильмов и в компьютерных играх.
- Количество цветов достигает 16,7 миллиона оттенков.
- Более высокие угол обзора, яркость, контрастность и меньшее энергопотребление.
- Интеллектуальный аудиовизуальный эффект.
- Современный гребенчатый фильтр делает изображение более ясным.
- Технология 3D преобразования сигналов с черезстрочной разверткой в прогрессивную полностью устраняет дрожание на экране от черезстрочной развертки.
- Встроенный таймер позволяет установить время выключения. Имеется также таймер автоотключения при пропадании сигналов.
- Система дистанционного управления.
- Функция автонастройки изображения в режиме РС поможет за несколько секунд добиться наилучшего качества изображения.
- Технология автобаланса цвета в режиме РС наилучшим образом отрегулирует цветовой оттенок для любых видеокарт.
- Техника автоматического шумопонижения значительно уменьшает заметность помех от экранного меню и слабых сигналов и делает изображение более чистым.
- Поддержка интерфейса USB позволяет просматривать изображения, прослушивать музыкальные файлы, наслаждаться любимыми фильмами.

Требования безопасности

1. Перед началом эксплуатации телевизора, пожалуйста, внимательно прочтите данное руководство и сохраните его в дальнейшем.
2. Внутри телевизора имеются опасные для жизни напряжения, для обеспечения личной безопасности строго следуйте инструкциям и предупреждениям, приведенным в руководстве по эксплуатации. Запрещается включать изделие в электросеть, параметры которой отличаются от указанных в данном руководстве.
3. Не подключайте к телевизору устройства, не рекомендованные для совместного использования изготовителем.
4. Избегайте повреждений сетевого шнура и вилки.
5. Не перегружайте сетевую розетку. Не включайте телевизор в одну розетку с мощными потребителями энергии, такими как утюги, электрочайники, микроволновые печи, холодильники и т.д., это может привести к возгоранию или поражению электрическим током.
6. При выключении вилки из розетки не дергайте за провод и не касайтесь металлических частей вилки, держитесь за ее пластмассовую часть. Не прикасайтесь к сетевому шнуру мокрыми руками.
7. Не оставляйте телевизор надолго в дежурном режиме. Если телевизор не будет использоваться в течение длительного времени, не забудьте отключить его от сети.
8. Располагайте телевизор в сухих, хорошо вентилируемых местах, вдали от источников тепла, таких как системы отопления, электрические и газовые плиты, тепловентиляторы мощные усилители и т.д.. Берегите изделие от попадания прямых солнечных лучей.
9. Не перекрывайте вентиляционные отверстия газетами, скатертями, занавесками и другими предметами, что может привести к перегреву внутренних частей аппарата. При встроенной установке не располагайте телевизор рядом или над источниками сильного нагрева.
10. Извлеките сетевой шнур из розетки, прежде чем приступить к чистке изделия. Запрещается применять жидкие, аэрозольные или абразивные чистящие средства. Не применяйте средства содержащие растворители, спирт, щелочь или кислоту. Для чистки поверхностей используйте слегка влажную безворсовую ткань.
11. Проверьте устойчивость положения телевизора, чтобы избежать возможного падения.
12. Не располагайте изделие вблизи ванн, бассейнов, стиральных машин и в помещениях с повышенной влажностью, таких как сырые подвалы и т.д.. Запрещается устанавливать телевизор в открытых для непогоды местах.
13. Жидкокристаллическая панель — хрупкое и дорогое изделие. Её поверхность может быть легко повреждена. Пожалуйста, не подвергайте панель ударам, давлению или царапанью твердыми предметами. Стоимость замены панели соизмерима со стоимостью всего телевизора.
14. Внутри изделия имеются опасные для жизни напряжения и нет деталей, которые могут быть заменены пользователями. Не предпринимайте

Требования безопасности

попыток самостоятельно отремонтировать телевизор в случае поломки. Обратитесь за помощью к квалифицированному специалисту сервисной службы.

15. Подключение и отключение всех кабелей разрешается производить только выключив телевизор из сети.
16. Не прикасайтесь к сетевому шнуру и антенному кабелю во время грозы.
17. При возникновении следующих ситуаций немедленно отключите телевизор от сети и вызовите специалиста сервисной службы:
 - Вилка или сетевой шнур повреждены;
 - Изделие упало с высоты или произошло повреждение корпуса;
 - При пользовании телевизором в соответствии с руководством по эксплуатации он работает неправильно;
 - Внутри аппарата попали посторонние предметы или пролилась жидкость;
 - Работа изделия сопровождается необычным звуком или запахом.
18. Помните, что если для отключения телевизора от сети используется сетевой шнур или дополнительный удлинитель, то изделие включится сразу после подключения шнура или удлинителя к сети.
19. Оберегайте телевизор от струй и брызг воды. Не ставьте на него сосуды с водой (или другими жидкостями), это может привести к возгоранию или поражению электрическим током.
20. Сетевая вилка должна быть полностью вставлена в сетевую розетку. Невыполнение этого правила может вызвать искрение и пожар.
21. Не располагайте рядом с телевизором свечи, пепельницы, легко воспламеняющиеся и взрывоопасные вещества.
22. Не допускайте попадания внутрь телевизора посторонних предметов и жидкостей через отверстия в корпусе. Обеспечьте условия, исключающие доступ к телевизору малолетних детей.
23. Во избежание возможной неисправности, запрещается включать телевизор сразу после внесения его из помещения с более низкой в помещение с более высокой температурой или устанавливать в местах, где возможна конденсация влаги (например, на пути воздушного потока из кондиционера).
24. Необходимо проявлять осторожность при перемещении изделия, особенно в отношении экрана. При использовании тележки остерегайтесь падения телевизора из-за резкого торможения или переворачивания тележки на неровностях поверхности.

Установка и соединение

Комплектация

Телевизор - 1 шт.

Сетевой шнур - 1 шт.

Пульт дистанционного управления - 1 шт.

Элементы питания AAA - 2 шт.

Руководство по эксплуатации - 1 шт.

Гарантийный талон - 1 шт.

Список сервисных центров - 1 шт.

Установка основания телевизора

1. Положите мягкую пену на стол, который может выдержать вес целого телевизора во избежание повреждения устройства.
2. Положите телевизор на пену экраном вниз.
3. Выньте ножку и вставьте ее в ТВ соответствующим образом, так, чтобы отверстия под винты в корпусе и ножке полностью совпадали.
4. Закрепите телевизор и ножку с помощью винтов. Закрутите винты до упора.
5. Поставьте телевизор вертикально для удобного просмотра.

Клавиши управления ТВ

Передняя панель телевизора

1. POWER. Клавиша включения ТВ в рабочий режим, переключения в режим ожидания.
2. SOURCE. Клавиша выбора источника сигнала.
3. MENU. Клавиша вызова основного меню.
4. VOL+. Клавиша повышения уровня громкости; изменение параметров меню.
5. VOL-. Клавиша понижения уровня громкости.
6. CH+. Клавиша переключения каналов вперед по списку; выбор опций меню.
7. CH-. Клавиша переключения каналов назад по списку.
8. Индикатор включения (рабочий режим - выключен или зеленый; режим ожидания - красный).
9. Инфракрасный приемник сигналов с пульта дистанционного управления.

Примечание: информация носит ознакомительный характер. Возможны некоторые очевидные различия у разных моделей.

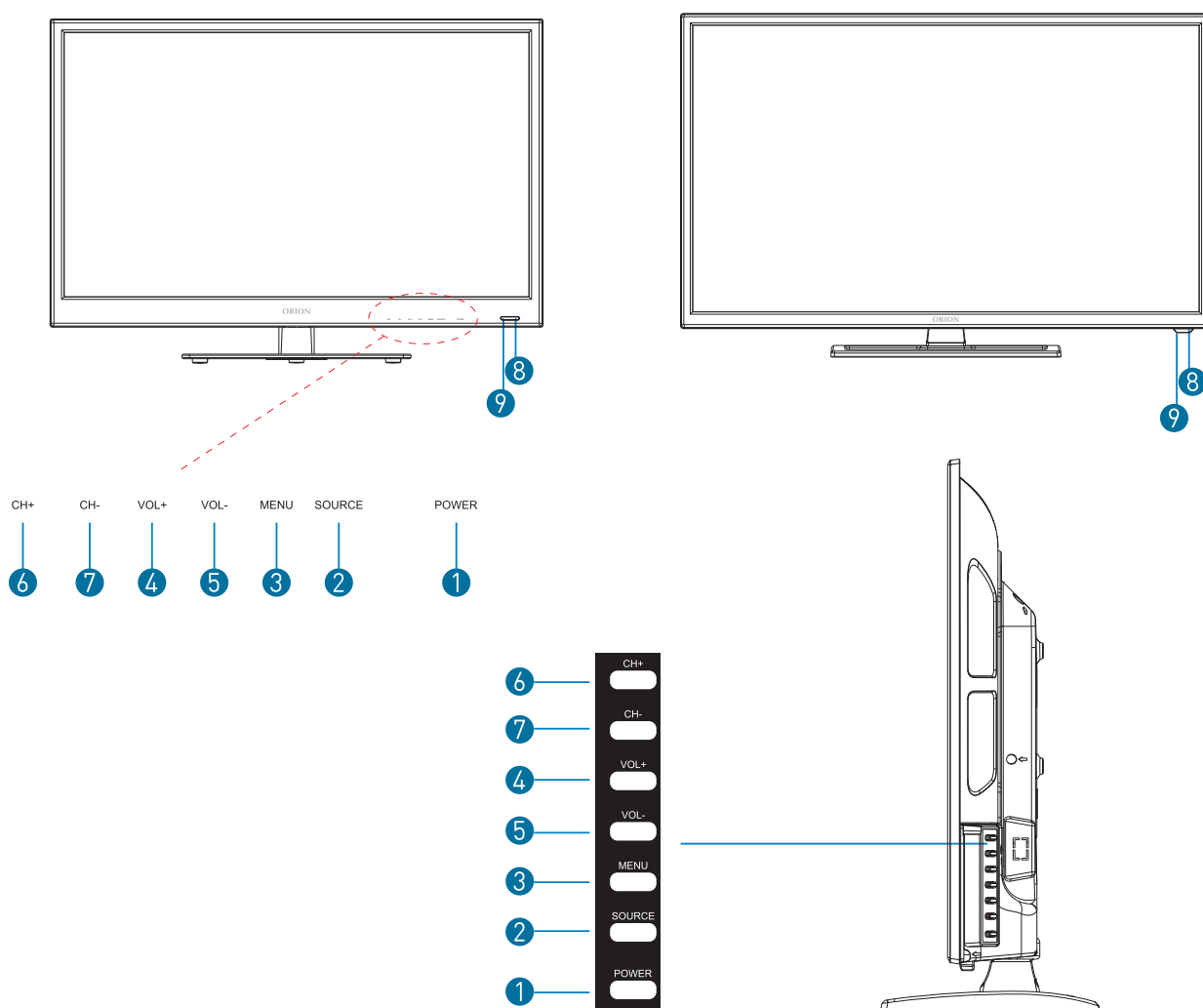

Установка и соединение

Задняя панель телевизора

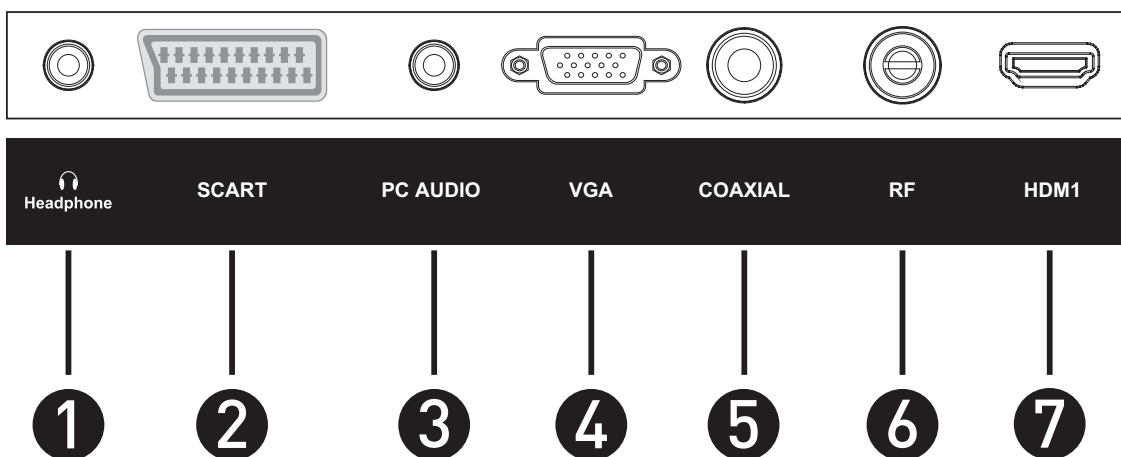
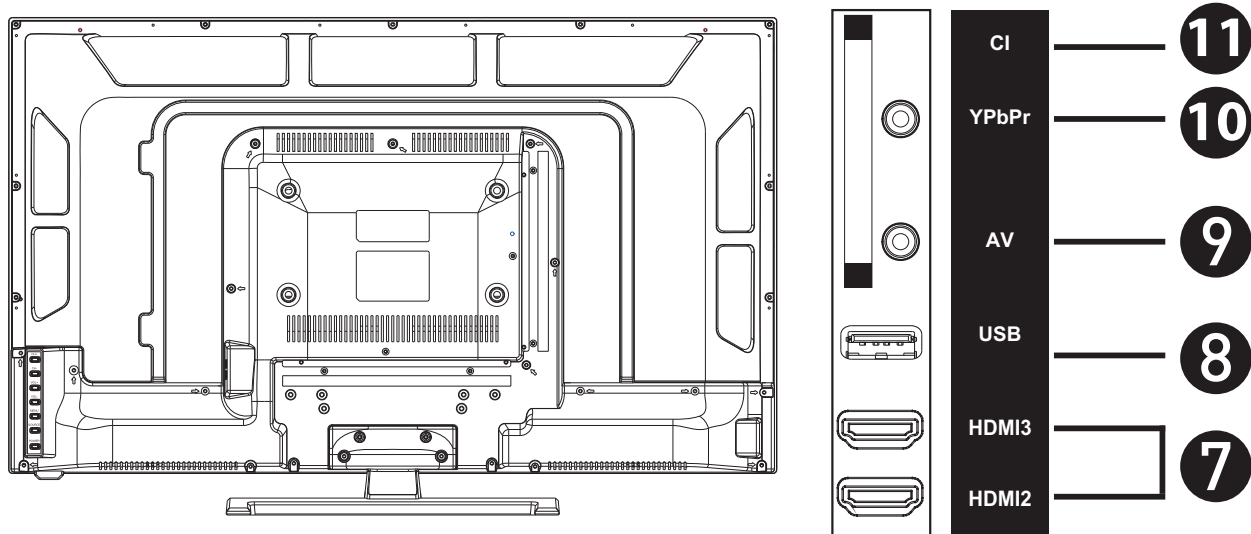

1. Звуковой выход для подключения наушников.
2. Вход SCART
3. PC аудио вход.
4. VGA вход.
5. Коаксиальный аудиовыход
6. Антенный вход.
7. HDMI вход.
8. USB вход.
9. Входной аудио-видео (AV) разъём.
10. YPbPr компонентный видеовход.
11. Слот для карт CI

Установка и соединение

Подключение к сети

Примечания: перед подключением к сети убедитесь, что телевизор и другая подключенная к нему аппаратура отключены сетевыми выключателями. Если телевизор не используется в течение длительного периода времени, не забудьте выключить его из сети.

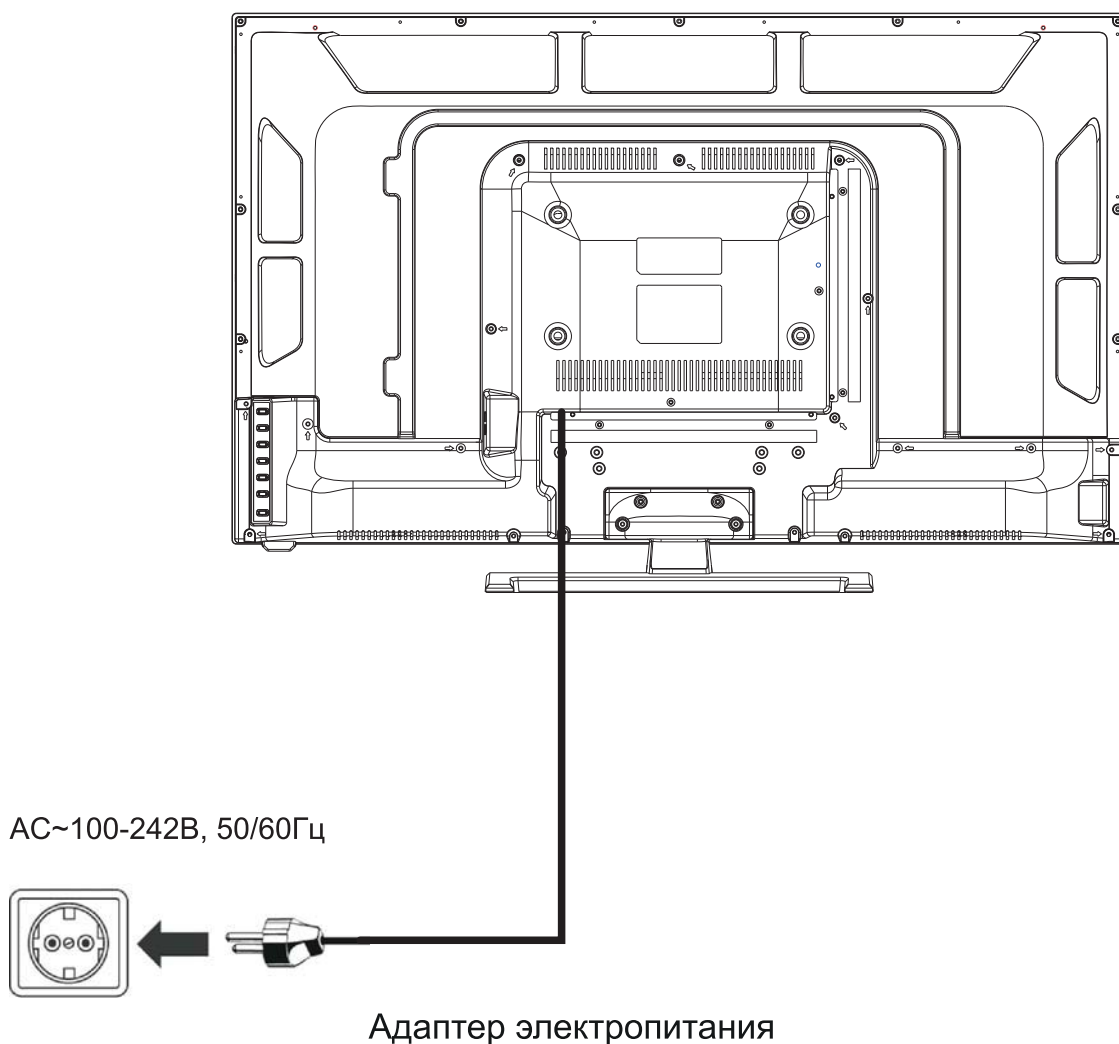

Внимание: Прежде чем соединить телевизор с любым электронным устройством, выключите сетевое питание как телевизора, так и электронного устройства.

Установка и соединение

Подключение антенны

Если вы хотите смотреть программы хорошего качества, то лучше подключиться к системе кабельного телевидения или использовать наружную антенну. Перед подключением наружной антенны отключите телевизор от сети. Не располагайте наружную антенну в непосредственной близости с высоковольтными проводами. При приближении грозы отключите наружную антенну от телевизора.

Подключение к AV разъемам

Соедините аудио и видео выходы источника сигнала с соответствующими AV входами телевизора. Внимательно подключайте CVBS кабель «тюльпан», соблюдая цветность штекеров и разъемов. Нажмите клавишу «SOURCE» на ПДУ и в открывшемся экранном меню выберите источник сигнала AV.

Подключение по компонентному входу

Подключите выходы вашего DVD проигрывателя или другой аппаратуры имеющей выходы YPbPr/YCbCr (рекомендуется для лучшего качества изображения) с соответствующими входами телевизора. Одновременно соедините аудио выход аппаратуры с аудио входом вашего телевизора как показано на рисунке (AV аудиовходы обозначенные, как «R», «W»).

Нажмите клавишу «Source» (Input) на ПДУ и в открывшемся меню выберите источник сигнала YPbPr.

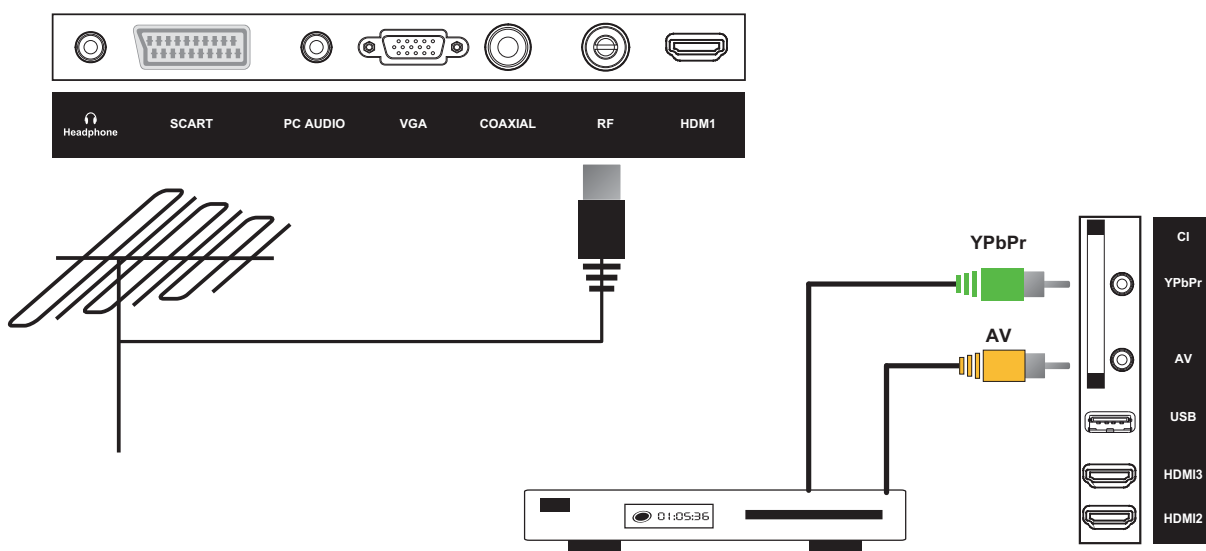

Внешнее устройство с компонентными и композитными выходами

Установка и соединение

Подключение к компьютеру по VGA

Подключите один конец VGA кабеля к выходу видеокарты компьютера, а второй конец - к телевизионному VGA входу, расположенному на задней панели.

HDMI подключение

Соедините HDMI вход телевизора с внешним источником HDMI сигнала с помощью соответствующего кабеля. Нажмите клавишу «Source» на ПДУ и в открывшемся экранном меню выберите источник сигнала HDMI.

Обратите внимание, что при HDMI соединении одновременно передается как видео изображение, так и звук.

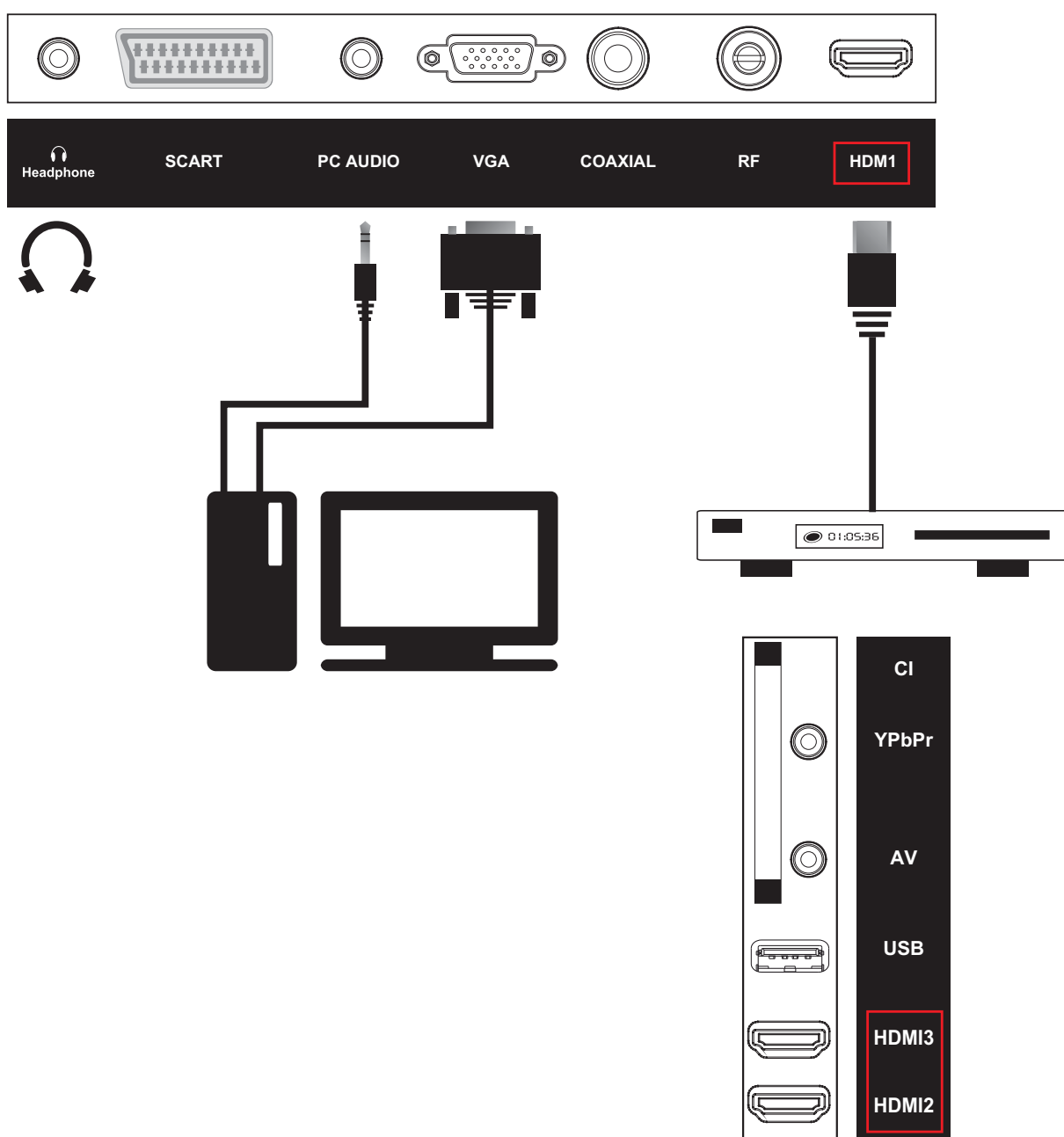

Пульт дистанционного управления

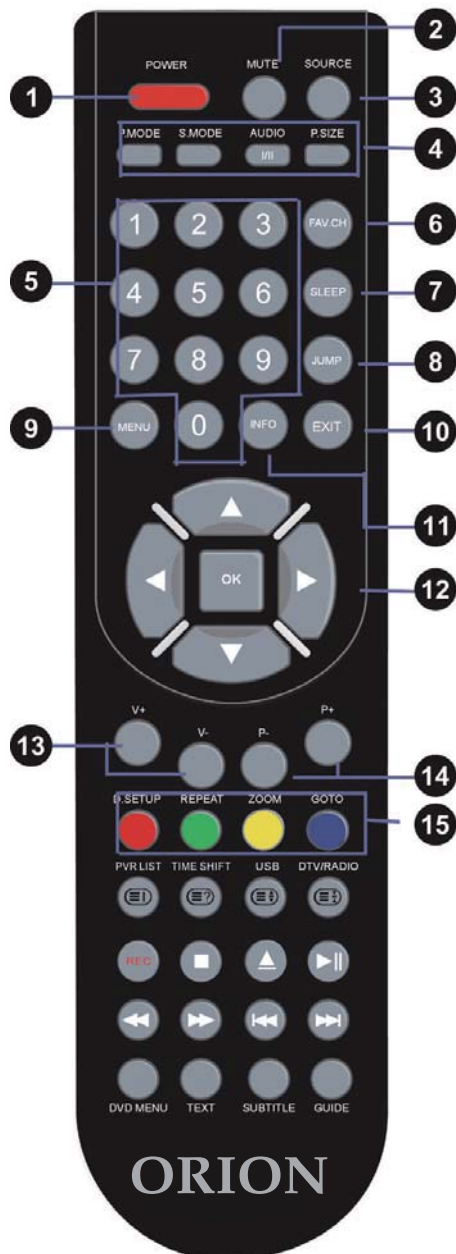

15- Использовать кнопки соответствующего цвета для прямого доступа к функциям в режиме **TELETEXT** (ТЕЛЕТЕКСТ) или **EPG OSD** (экранное меню).

1 – POWER: Включение телевизора и переключение в режим готовности.

2 – MUTE: Отключение и включение звука телевизора.

3 – SOURCE: При нажатии на кнопку **SOURCE** (источник сигнала) отображается перечень источников сигнала. Выбор видео оборудования, подсоединённого к входам телевизора, осуществляется при помощи кнопок **▲ / ▼**. Нажать **OK** для подтверждения выбора.

4 – P.MODE: Выбор режима изображения.

S. MODE: Выбор опций звуковых эффектов.

AUDIO: Кнопка выбора аудио настроек.

P.SIZE: Переключение опций размера изображения.

5 – 0-9: При нажатии на одну из данных кнопок осуществляется выбор соответствующего канала.

6 – FAV.CH: При нажатии на кнопку **FAV.CH** отображаются избранные каналы.

7 – SLEEP: Установка таймера перехода в спящий режим.

8 – JUMP: Переключение между просматриваемым каналом и предыдущим каналом, и обратно.

9 – MENU: Отображение экранного меню.

10 – EXIT: Выход из экранного меню.

11 – INFO: При однократном нажатии отображается различная информация, такая как текущий канал и источник входного сигнала.

12 – ▲ / ▼ / ◀ / ▶ / OK: Данные кнопки позволяют осуществлять переход между опциями экранного меню и выполнять настройку системы. Выбор соответствующих опций меню подтверждается нажатием кнопки **OK**. При нажатии на кнопку **OK** отображается перечень каналов.

13 – V+/V-: Увеличение и уменьшение громкости.

14 – P+/P-: Сканирование диапазона частот вверх и вниз для поиска каналов.

D.SETUP – В режиме DVD нажать на данную кнопку для входа/выхода из меню настроек DVD.

ZOOM – Увеличение/уменьшение отображаемого кадра.

REPEAT: При нажатии на кнопку **REPEAT** (повтор) осуществляется повторное воспроизведение всех выбранных треков /отдельных песен, или отменяется повтор треков.

A-B: Нажать на кнопку для повторного воспроизведения между метками A и B.

GOTO: Воспроизведение начиная с определённого места.

Пульт дистанционного управления



! Рабочий диапазон:

Пульт дистанционного управления обеспечивает управление телевизором на расстоянии до 5м по прямой.Примечание: Кнопки **DVD MENU** (меню DVD) и **▲ OPEN/CLOSE** (открыть/закрыть) доступны только для телевизоров с встроенным DVD-плером.

ПРИМЕЧАНИЕ: Кнопка «ENTER» (ввод) соответствует кнопке «OK».

16 – DTV/RADIO: В режиме DTV (цифровое телевидение) нажатие на кнопку DTV/RADIO обеспечивает переход в режим DTV (цифровое телевидение) или режим RADIO (радио).

⊞ **Стоп-кадр многостраничного переключения в режиме телетекста (Teletext)**

17 – PVR LIST(Index): В режиме DTV отображаются выполняемые PVR и Перечень (Index).

⊞ **Отображение основного перечня в режиме телетекста (Teletext)**

18 – TIME SHIFT: в режиме DTV. Нажать на данную кнопку для активации функции задержки, нажать на кнопку **■** воспроизведения для запуска программы с задержкой. Нажать на кнопку **■** для завершения функции задержки.

⊞? **Отображение скрытой информации, например, ответов на викторины в режиме телетекста (TELETEXT).**

19 – REC: В режиме DTV. При нажатии на кнопку REC (запись) начинается запись. Нажать на кнопку **■** для прекращения записи.

20 – USB: Нажать на данную кнопку для переключения в режим USB.

⊞↔ **Отображение верхней, нижней части страницы, и всей страницы.**

21 – ⏪ В режиме Media (режим работы с накопителями данных) используется для обратной прокрутки/перемещения **▶▶** ускоренное воспроизведение.

⏪ В режиме Media нажать для перехода к предыдущему разделу или треку.

▶▶ В режиме Media нажать для перехода к следующему разделу или треку.

■ В режиме Media нажать для остановки воспроизведения раздела или трека.

▲ Данная функция не доступна для данной модели

▶▶ В режиме Media нажать для начала воспроизведения или установки на паузу.

22 – DVD MENU: Данная функция не используется для моделей без DVD.

TEXT: Включение и отключение функции телетекста.

SUBTITLE: Отображение на экране меню субтитров в режиме DTV. Для выбора настроек субтитров использовать кнопки **▲ / ▼**.

GUIDE: Отображение на экране ТВ-гида в режиме DTV. Для отключения ТВ-гида нажать на кнопку повторно.

Пульт дистанционного управления

Замена элементов питания в пульте ДУ

Снимите крышку батарейного отсека на оборотной стороне пульта, установите 2 элемента питания типоразмера ААА 1,5 В, убедитесь, что элементы установлены в правильной полярности.

Примечание: Пульт ДУ может отличаться по внешнему виду от показанного на рисунке.

Замечания по пользованию пультом ДУ

1. Направляйте пульт ДУ на приемник ДУ системы дистанционного управления телевизора. Предметы, расположенные между пультом ДУ и окном фотоприемника, могут препятствовать нормальной работе системы дистанционного управления.
2. Не трясите пульт ДУ и не располагайте его под прямым солнечным светом, так как тепловое излучение может вызвать сбой в работе ДУ.
3. Нахождение окна фотоприемника системы ДУ телевизора под прямым солнечным светом или интенсивным освещением может вызвать сбой в работе системы. Чтобы устранить сбой, измените угол, под которым свет падает на приемное окно или уменьшите расстояние от пульта до телевизора.
4. Если элементы питания пульта ДУ разряжены, то дальность действия ПДУ уменьшается, чтобы избежать этого — замените источник питания. Если вы не собираетесь использовать ПДУ в течение длительного периода времени, то выньте из него элементы питания.
5. Не используйте одновременно новые и старые элементы питания. Заменяйте элементы питания парами.
6. Не бросайте элементы питания в огонь, не заряжайте и не разбирайте. Соблюдайте принятые правила по защите окружающей среды в области утилизации отработанных источников питания.

Максимальная рабочая дистанция пульта дистанционного управления - 6 метров.

Максимальный рабочий угол отклонения от перпендикуляра между ТВ и ПДУ - 30 градусов.

Основные операции

Выбор источника сигнала

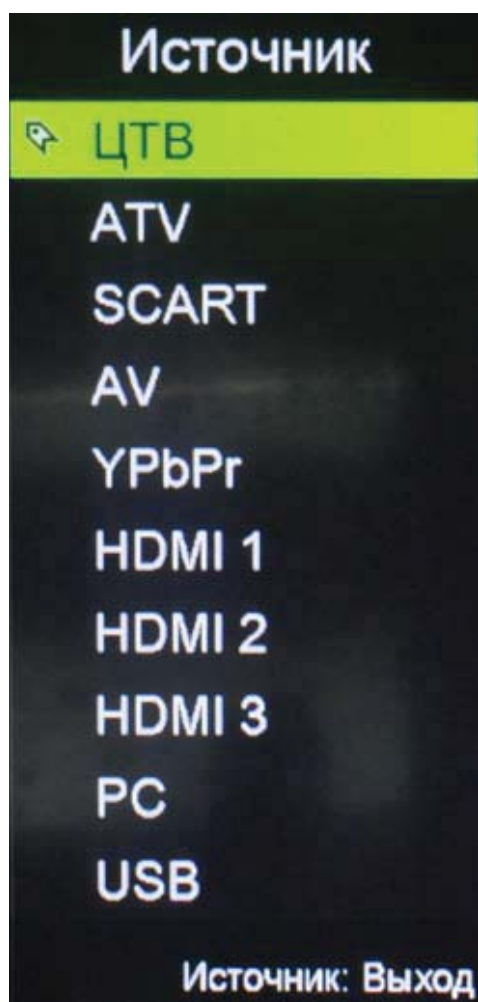

Нажмите кнопку INPUT для отображения списка источников.

С помощью клавиш вверх/вниз выберите желаемый источник сигнала.

Нажмите ОК для подтверждения выбора.

Нажмите EXIT для выхода из настроек

Основные операции

Настройка в первый раз

Подключите RFкабель от телевизора с названием RF-inк антенному разъему

Язык меню

Нажмите влево/вправо для выбора языка меню и системных сообщений

Настройки режима

Нажмите влево/вправо для выбора

Выбор страны

Нажмите влево/вправо для выбора страны проживания

Тип антенны

Нажмите влево/вправо для выбора типа антенны (DVB-T) или кабеля (DVB-C).

Автопоиск

Нажмите влево/вправо для выбора режима поиска: ЦТВ+АТВ, ЦТВ, АТВ.

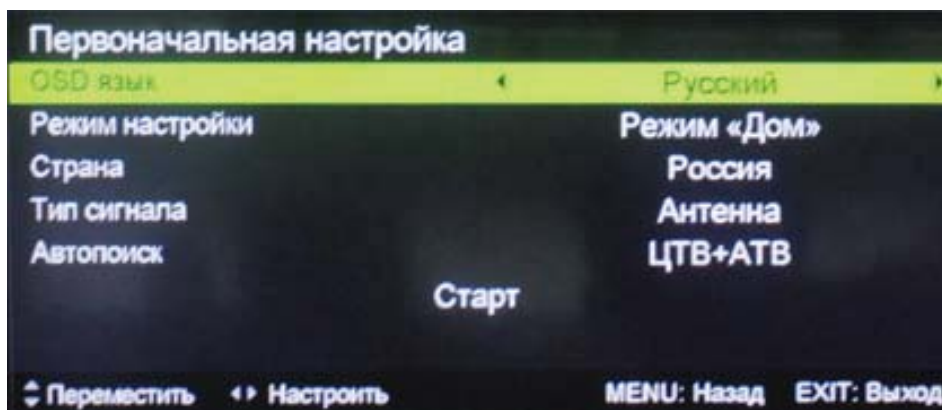

Состояние автопоиска

Нажмите Меню для пропуска поиска ЦТВ во время первого включения телевизора.

Нажмите Меню для пропуска поиска АТВ во время первого включения телевизора.

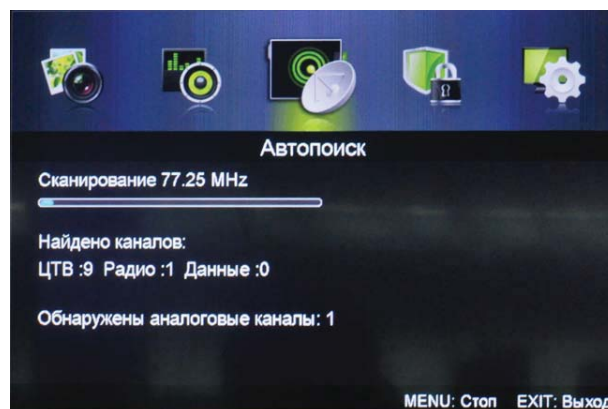
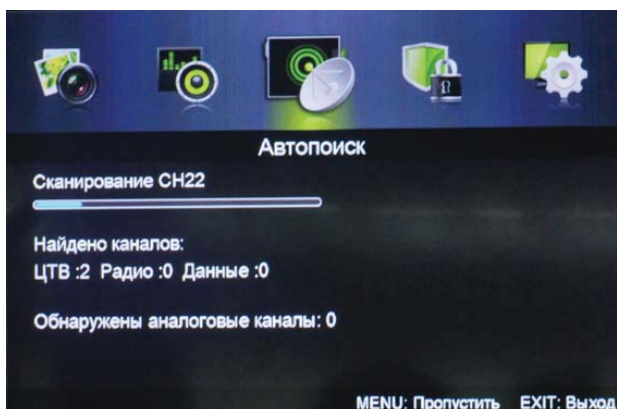

Основные операции

Функции главного меню

Меню изображения

Нажмите кнопку MENU для вызова главного меню.

Нажмите влево/вправо для выбора меню настроек изображения, затем нажмите вниз/вверх для выбора параметра для настройки.

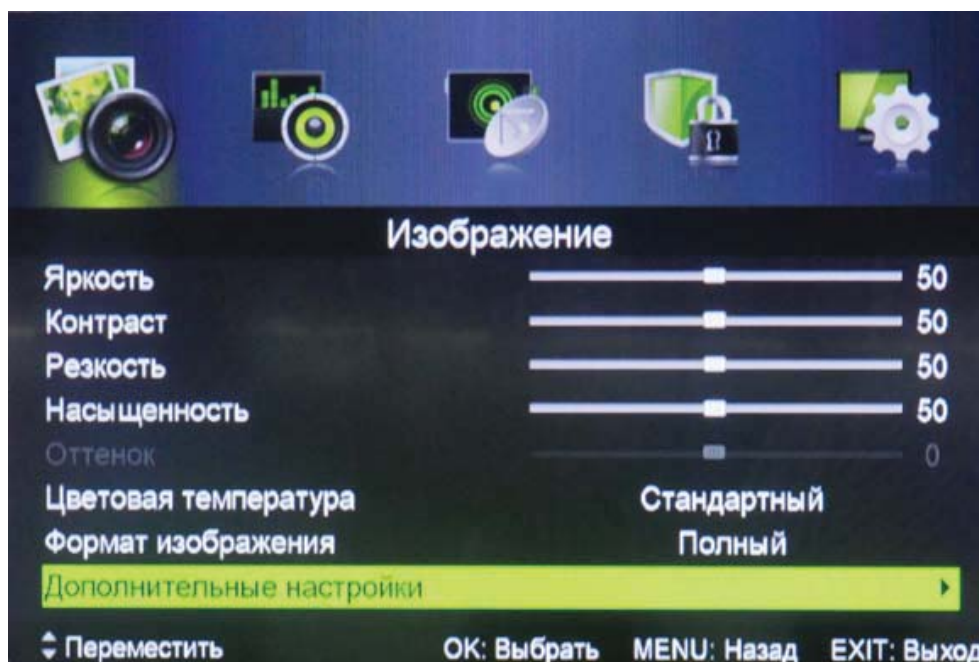
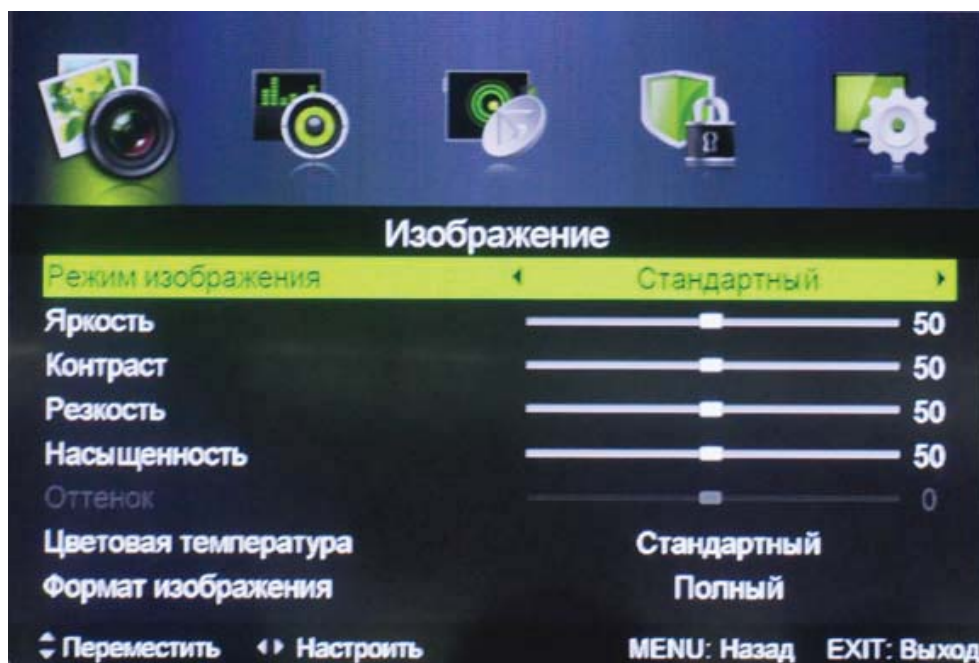

1. Нажмите вниз/вверх для выбора параметра.
2. Нажмите влево/вправо для регулировки.
3. После настройки нажмите MENU для возвращения к предыдущему меню.

Основные операции

Меню настроек изображения

Нажмите вверх/вниз для выбора параметра Режим изображения, затем выберите подходящий режим с помощью кнопок влево/вправо.

Яркость/Контраст/Резкость/Насыщенность/Оттенок

Нажмите вверх/вниз для выбора параметра, затем отрегулируйте значение с помощью кнопок влево/вправо.

Температура цвета

Нажмите вверх/вниз для выбора параметра, затем выберите подходящий режим (Стандарт/ Холодный/Теплый) с помощью кнопок влево/вправо.

Соотношение сторон

Нажмите вверх/вниз для выбора параметра, затем отрегулируйте значение с помощью кнопок влево/вправо.

Дополнительные настройки

Регулировка дополнительных параметров для более тонкой настройки телевизора.

Нажмите вверх/вниз для выбора параметра, затем отрегулируйте значения с помощью кнопок влево/вправо.

Шумоподавление

Нажмите вверх/вниз для выбора параметра, затем отрегулируйте значение с помощью кнопок влево/вправо.

Мредшумоподавление

Нажмите вверх/вниз для выбора параметра, затем отрегулируйте значение с помощью кнопок влево/вправо.

Динамический контраст

Автоматическая регулировка изображения, детализации и яркости.

Нажмите вверх/вниз для выбора параметра, затем выберите значение с помощью кнопок влево/вправо (Откл, Слабый, Средний, Сильный).

Основные операции

Меню настроек звука

Нажмите MENU для вызова главного меню

Выберите Меню настроек звука в главном меню с помощью клавиш влево/вправо, переключайтесь между параметрами, нажимая на клавиши вверх/вниз.

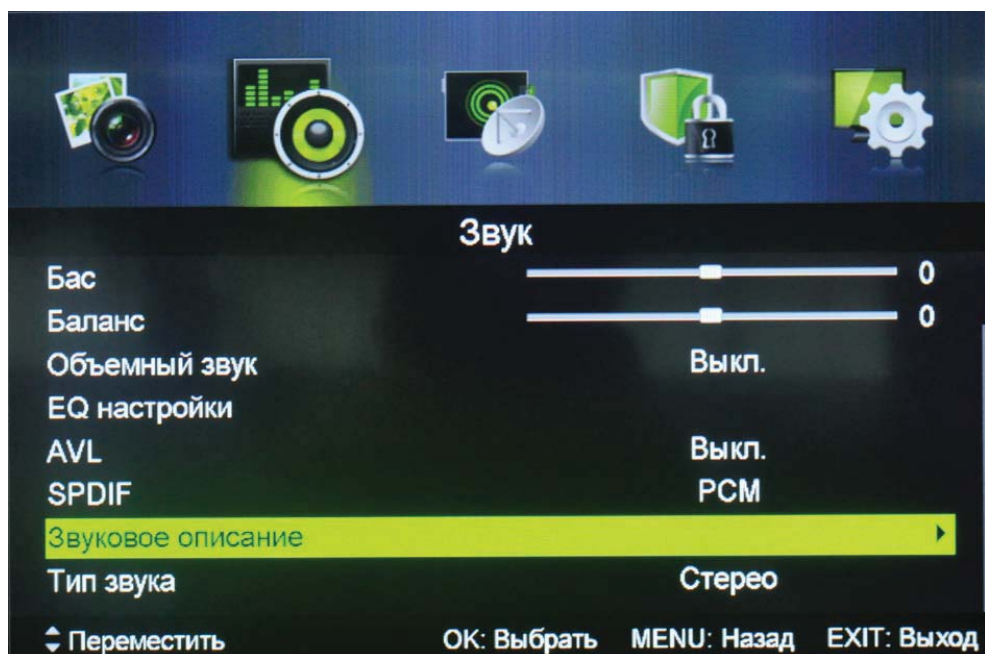
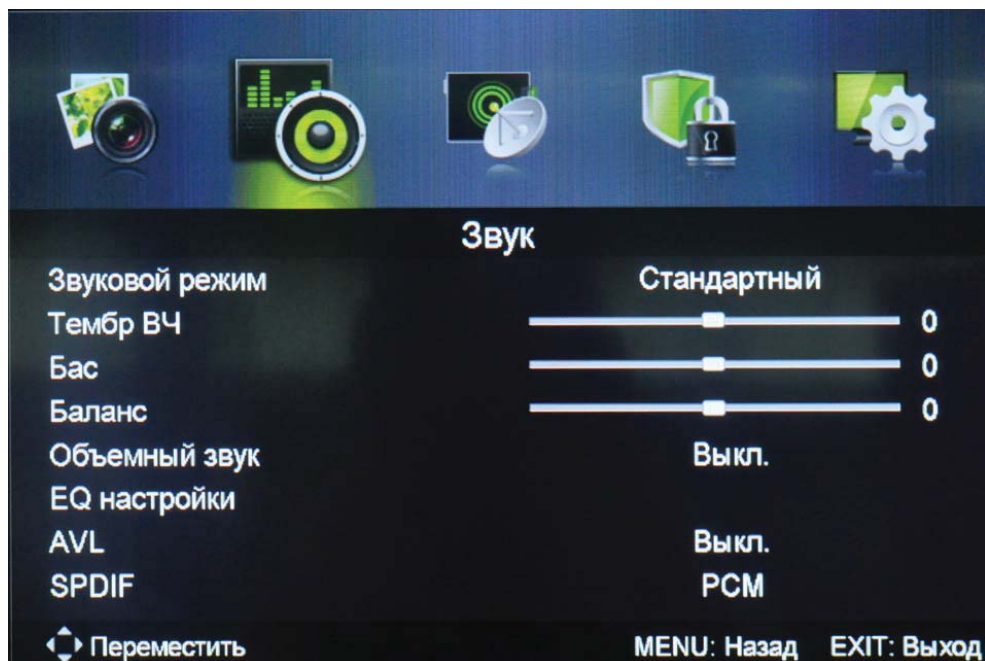

1. Нажмите вниз/вверх для выбора параметра.
2. Нажмите влево/вправо для регулировки.
3. После настройки нажмите MENU для возвращения к предыдущему меню.

Основные операции

Звуковой режим

Нажмите вверх/вниз для выбора режима аудио, затем выберите подходящий режим с помощью кнопок влево/вправо.

Верхние/Нижние частоты, Баланс

Нажмите вверх/вниз для выбора параметра, затем установите значение с помощью кнопок влево/вправо.

Объемный звук

Нажмите вверх/вниз для выбора параметра Объемный звук, затем включите или выключите его с помощью кнопок влево/вправо.

Настройки эквалайзера

Настройка различных звуковых частот с помощью клавиш влево/вправо.

Автоматический уровень громкости

Автоматически снижает громкость при ее резком увеличении, например при переходе с канала на канал или во время рекламы. Нажмите вверх/вниз для выбора параметра, затем включите или выключите его с помощью кнопок влево/вправо.

SPDIF

Выберите цифровой вход с помощью клавиш вверх/вниз, затем нажмите влево/вправо для выбора Откл/Авто/PCM.

Аудио описание

Нажмите вниз/вверх для выбора аудио описания, перейдите в под-меню, нажав клавиши влево/вправо.

Режим

Нажмите вниз/вверх для выбора параметра Режим, затем нажмите влево/вправо для перехода к под-меню. Когда параметр активен, пользователь может самостоятельно настраивать громкость.

Тип звука

Выберите тип звука с помощью клавиш вверх/вниз, затем выберите Стерео, Dual 1, Dual 2, Смешанный.

Важно:

Баланс: с помощью настройки этого параметра вы можете добиться идеального звука, в какой части помещения вы бы не находились.

AVL: Автоматически снижает громкость при ее резком увеличении, например при переходе с канала на канал или во время рекламы.

Основные операции

Меню настроек каналов

Нажмите MENU для вызова главного меню.

Нажмите влево/вправо для выбора меню настроек канала, затем выберите желаемый параметр для настройки с помощью клавиш вверх/вниз.

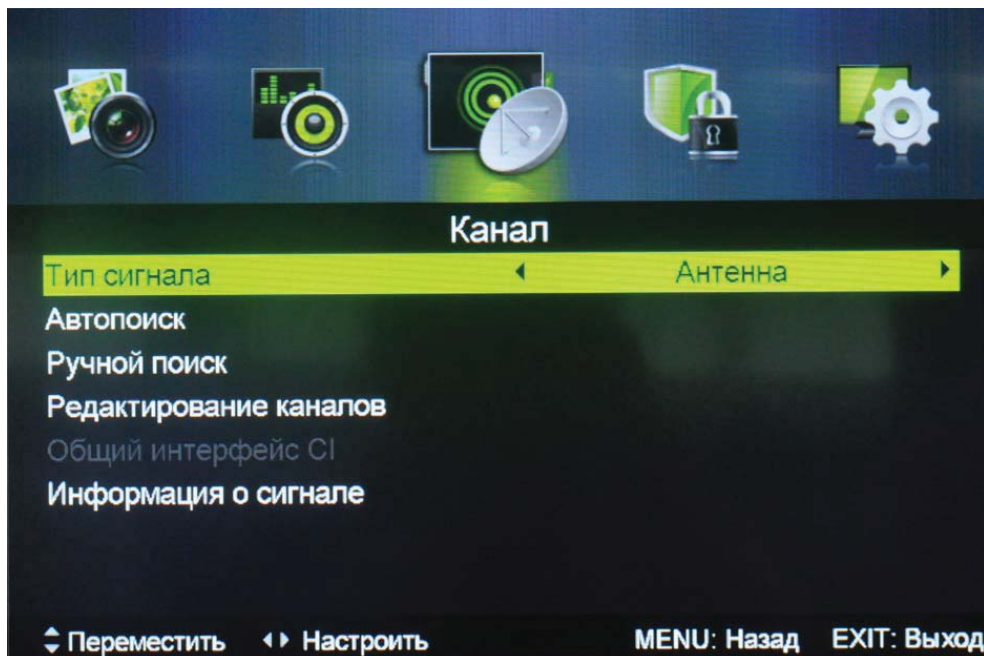

1. Нажмите вниз/вверх для выбора параметра.
2. Нажмите влево/вправо для регулировки.
3. После настройки нажмите MENU для возвращения к предыдущему меню.

Тип сигнала

Выберите параметр Тип сигнала с помощью клавиш вниз/вверх, затем выберите Антенна или Кабель, нажав на клавиши влево/вправо.

Автопоиск

Выберите параметр Автопоиск с помощью клавиш вниз/вверх, затем нажмите влево/вправо для перехода к под-меню.

Тип сигнала Антенна



Тип сигнала Кабель

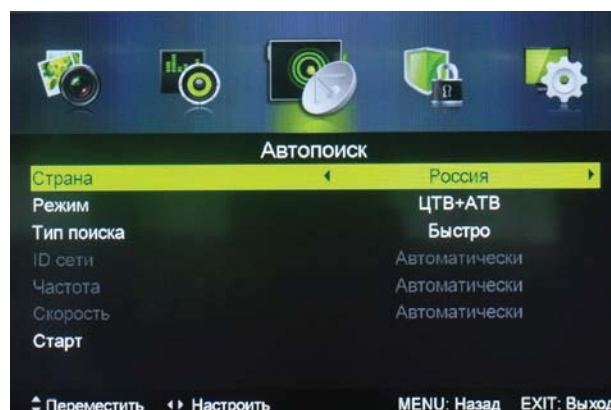

Основные операции

Страна

Нажмите влево/вправо для выбора страны проживания.

Режим

Нажмите влево/вправо для выбора режима: ЦТВ+АТВ, ЦТВ, АТВ.

Тип сканирования

Нажмите влево/вправо для выбора типа сканирования: Быстрое, Полное, Дополнительно.

IDсети

Нажмите влево/вправо для выбора IDсети или введите число с помощью цифровых клавиш.

Частота

Нажмите влево/вправо для выбора частоты или введите число с помощью цифровых клавиш.

Символьная скорость

Нажмите влево/вправо для выбора символьной скорости.

Старт

Нажмите влево/вправо для начала автопоиска

Сначала будет вестись сканирование цифровых каналов, после – аналоговых каналов.

Перед началом автопоиска убедитесь, что подключена антенна или кабель, иначе каналы не будут найдены.

Ручной поиск

Поиск каналов в ручном режиме

Нажмите вниз/вверх для выбора Ручного сканирования, нажмите влево/вправо для входа в под-меню.

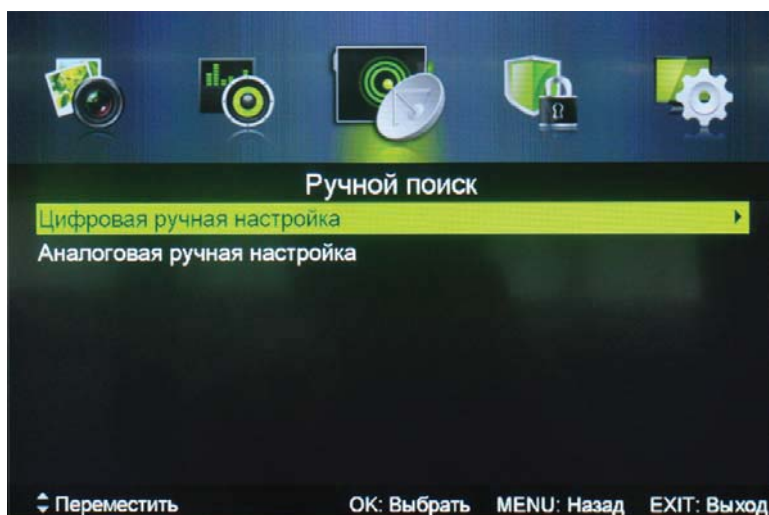

Ручной поиск цифровых каналов

Нажмите вверх/вниз для выбора параметра Ручной поиск цифровых каналов, затем нажмите влево/вправо для входа в под-меню.

Тип сигнала Антенна

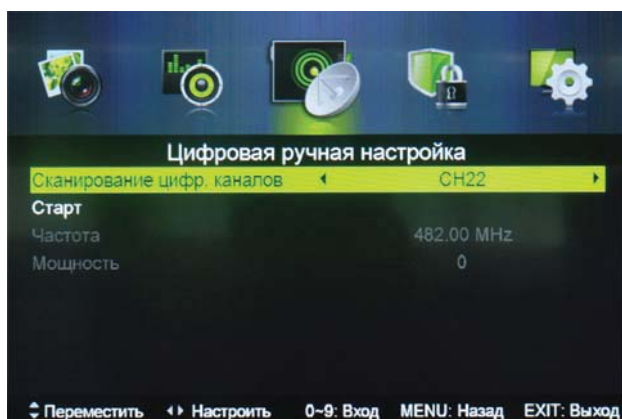

Тип сигнала Кабель

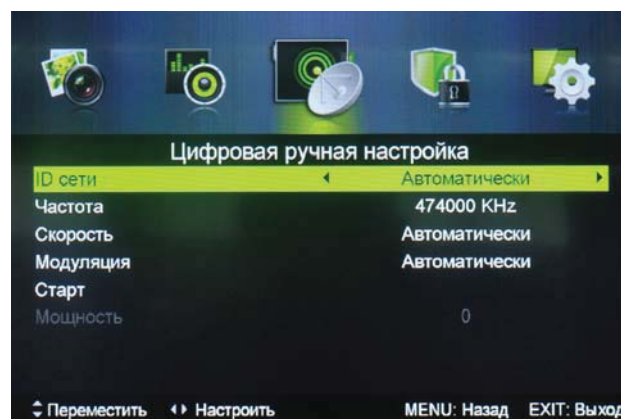

Основные операции

IDсети

Нажмите влево/вправо для выбора IDсети или введите число с помощью цифровых клавиш.

Частота

Нажмите влево/вправо для выбора частоты или введите число с помощью цифровых клавиш.

Символьная скорость

Нажмите влево/вправо для выбора символьной скорости.

Модуляция

Нажмите влево/вправо для выбора модуляции: Авто, 16QAM, 32QAM, 64QAM, 128QAM, 256QAM.

Старт

Нажмите влево/вправо для начала поиска

Аналоговый ручной поиск

Нажмите вниз/вверх для выбора аналогового ручного поиска, затем нажмите влево/вправо для входа в под-меню.

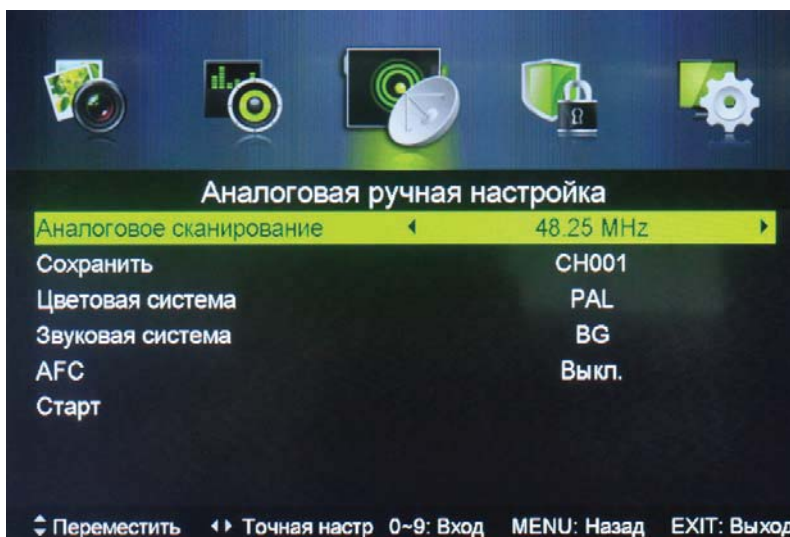

Аналоговый поиск

Нажмите влево/вправо для выбора аналогового поиска.

Сохранение каналов

Нажмите влево/вправо для выбора канала для сохранения

Цветовая система

Нажмите влево/вправо для выбора цветовой системы: Авто, PAL или SECAM

Звуковая система

Нажмите влево/вправо для выбора звуковой системы: Авто, DK, BG, Или L

AFC

Выбор автоматического контроля частоты.

Нажмите влево/вправо для включения или выключения.

Старт



Нажмите влево/вправо для начала поиска каналов.

Основные операции

Редактирование каналов

Выберите параметр Редактирование каналов, затем нажмите влево/вправо для входа в под-меню.



   Три цветных клавиши предназначены для программирования каналов. Нажмите вверх/вниз для выбора канала, который вы хотите удалить, переместить или пропустить, затем:

Нажмите Красную кнопку для удаления канала

Нажмите Зеленую кнопку для пропуска канала

(Этот канал будет автоматически пропущен при переключении каналов с помощью CH +/-)

Нажмите Синюю кнопку для перемещения канала. Переместите канал с помощью клавиш вверх/вниз, затем нажмите Синюю кнопку еще раз для завершения операции.

Общий интерфейс (CI)

Нажмите вверх/вниз для выбора CI, затем нажмите ОК для перехода к под-меню.

Доступно только с Скартой в ЦТВ режиме.

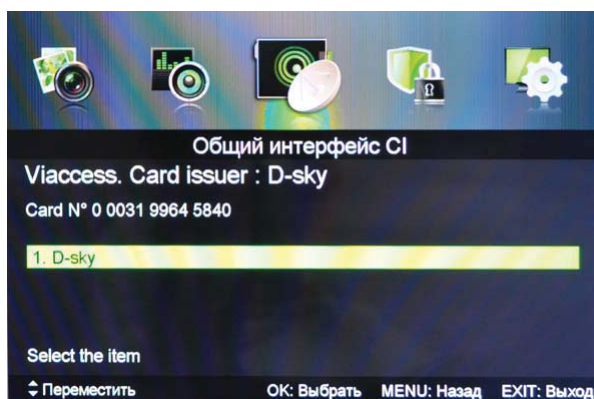
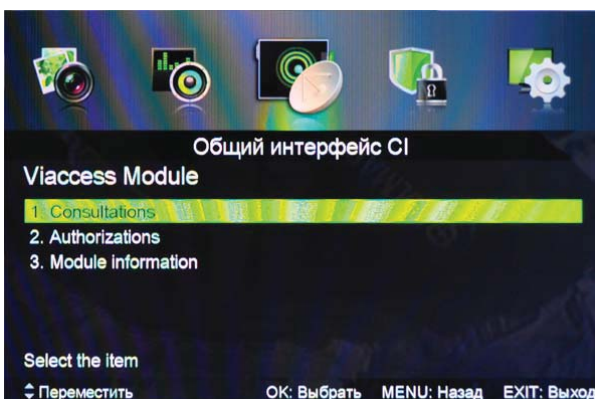

Информация о сигнале

Нажмите вверх/вниз для выбора информации о сигнале, затем нажмите ОК для отображения детальной информации о сигнале. Доступно только в ЦТВ режиме.

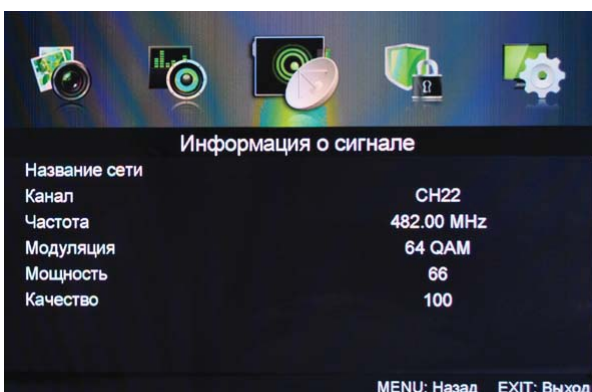

Меню блокировки системы

Нажмите MENU для вызова главного меню.

Нажмите влево/вправо для выбора параметра Блокировка системы, затем нажмите вниз/вверх для входа.

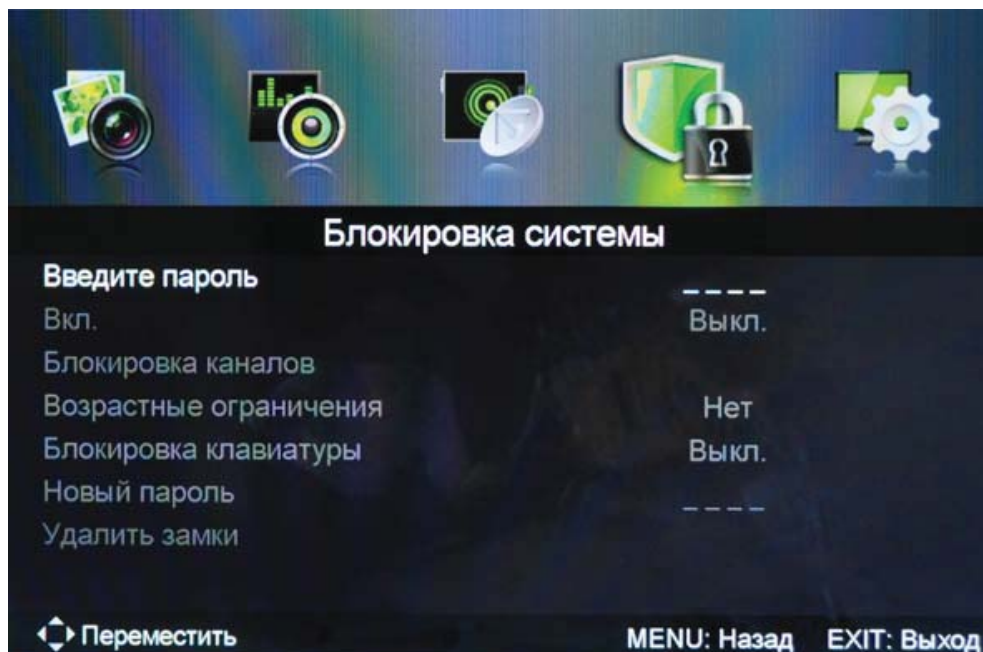

1. Нажмите вниз/вверх для выбора параметра.

2. Нажмите влево/вправо для регулировки.

3. После настройки нажмите MENU для возвращения к предыдущему меню.

Пароль по умолчанию – 0000, если вы установили пароль и забыли его, позвоните в сервисный центр.

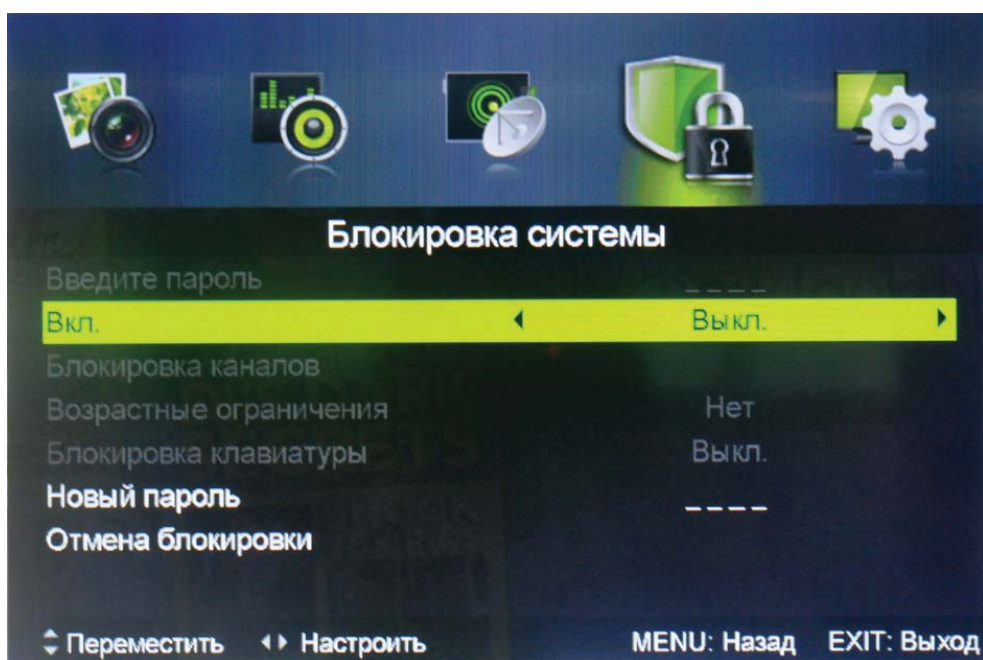

Основные операции

Включение

Нажмите вверх/вниз для выбора Включения блокировки, затем нажмите влево/вправо для включения и выключения. Блокировка каналов, родительский контроль и Блокировка клавиатуры будут включены.

Блокировка каналов.

Выберите блокировку каналов с помощью клавиш вверх/вниз, затем нажмите влево/вправо для входа в под-меню.

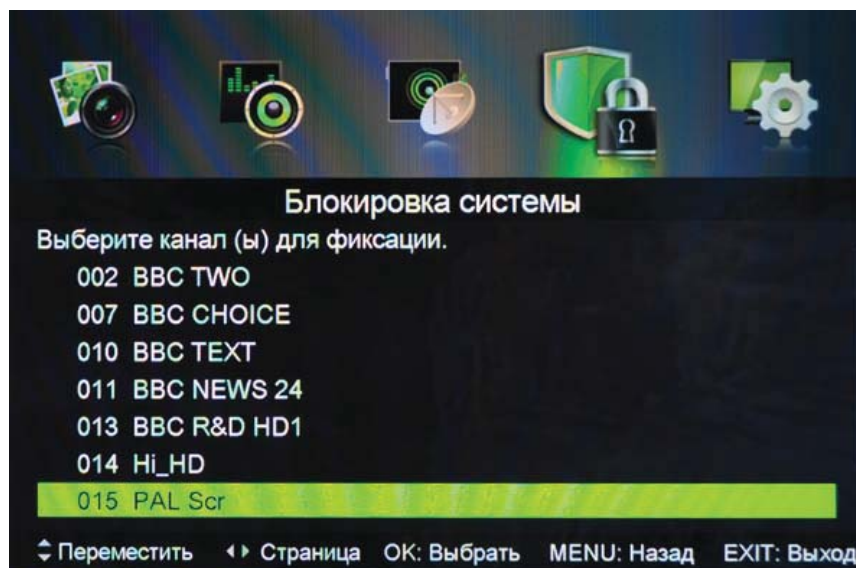

Родительский контроль

Выберите Родительский контроль с помощью кнопок вверх/вниз, затем нажмите влево/вправо для регулировки.

Блокировка клавиатуры

Включите данный параметр для того, чтобы предотвратить использование клавиатуры маленькими детьми.

Новый пароль

Введите четырехзначный цифровой пароль с помощью цифровых клавиш.

Блокировка стирания

Нажмите вверх/вниз для выбора блокировки стирания.

Меню настроек

Нажмите кнопку MENU для выбора меню настроек, затем выберите параметр для настройки с помощью кнопок вверх/вниз.

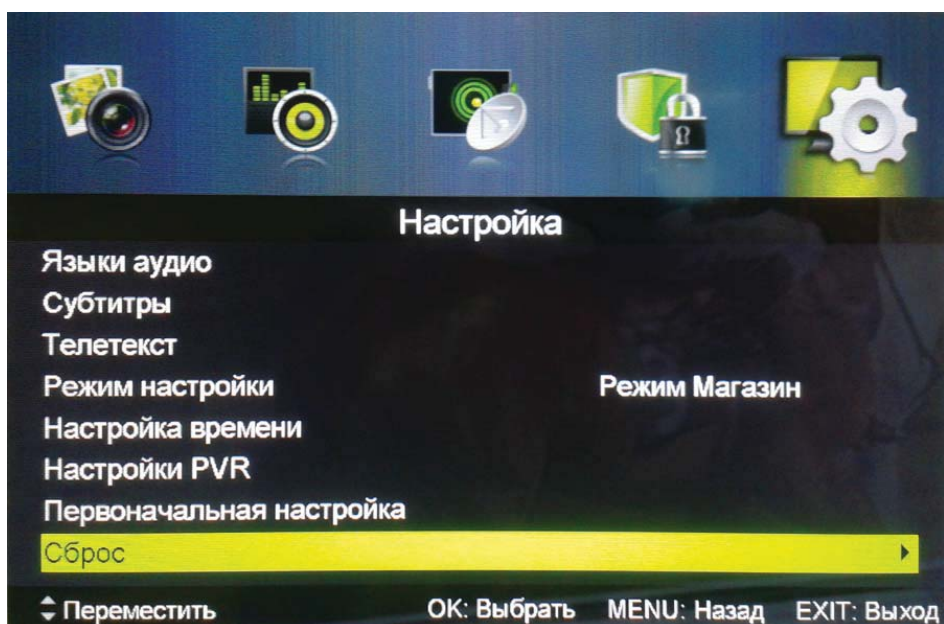
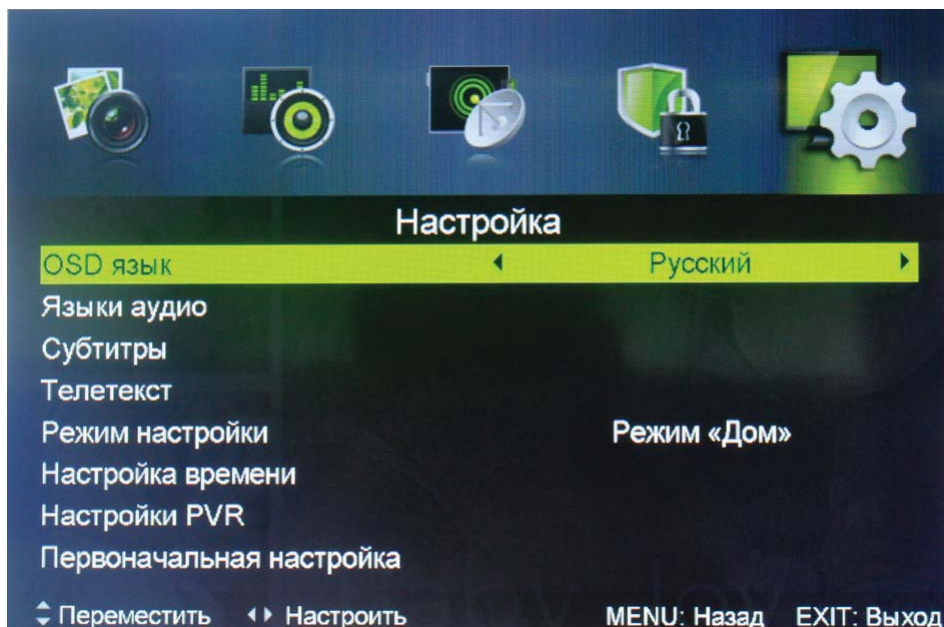

1. Нажмите вниз/вверх для выбора параметра.
2. Нажмите влево/вправо для регулировки.
3. После настройки нажмите MENU для возвращения к предыдущему меню.

Основные операции

Язык меню

Выбор языка меню. Английский язык – это язык, выбранный по умолчанию. Нажмите вверх/вниз для выбора языка меню, выберите язык с помощью клавиш влево/вправо.

Язык аудио

Выберите язык для аудио. Английский выбран в качестве языка по умолчанию.

Субтитры

Выберите язык субтитров. Английский выбран в качестве языка по умолчанию. Выберите желаемый язык субтитров, нажимая на клавиши вверх/вниз, затем нажмите ОК для подтверждения.

Режим

Нажмите вверх/вниз для выбора режима, затем нажмите влево/вправо для включения или выключения.

Для слабослышащих

Нажмите вверх/вниз для выбора опции для слабослышащих. Включение и выключение: влево/вправо.

Телетекст

Регулировка настроек телетекста. Доступно только при следующих источниках сигнала: ЦТВ, АТВ, AV, SVи SCART. Выберите Телетекст с помощью клавиш вверх/вниз, затем нажмите влево/вправо для входа в под-меню.

Настройки режима

Выберите параметр с помощью кнопок вверх/вниз и настройте его.

Настройки времени

Выберите параметр с помощью кнопок вверх/вниз, затем отрегулируйте настройки с помощью клавиш влево/вправо.

Настройка времени показа меню

Нажмите вниз/вверх для выбора времени показа меню, выберите значение с помощью клавиш влево/вправо (доступные значения: откл., 10 сек, 20 сек, 30 сек, 60 сек)

Таймер сна

Выберите время, по истечению которого телевизор автоматически выключится. Выберите параметр с помощью кнопок вверх/вниз, затем отрегулируйте настройки с помощью клавиш влево/вправо. (доступные значения: откл., 5 мин, 15 мин, 30 мин, 60 мин, 90 мин, 120 мин, 240 мин)

Авто отключение

Выберите параметр с помощью кнопок вверх/вниз, затем отрегулируйте настройки с помощью клавиш влево/вправо. Откл., 3 ч, 4 ч, 5 ч.

Основные операции

Часовой пояс

Выбор часового пояса. Выберите параметр с помощью кнопок вверх/вниз, затем установите часовой пояс с помощью клавиш влево/вправо.

Время

Нажмите вверх/вниз для выбора параметра Время и настройте его с помощью клавиш влево/вправо.

Вы также можете включить опцию Автоматической синхронизации времени.

Важно: если устройство будет отключено от сети питания, настройки времени собьются.

Настройки PVR

Выберите параметр с помощью кнопок вверх/вниз, затем нажмите ОК для перехода к под-меню. Начнется проверка USBносителя.

Вы можете выбрать Файловый менеджер, Список устройств, Запись по расписанию с помощью навигационных клавиш и клавиши ОК.

Кроме этого доступны такие настройки: Настройка в первый раз, OAD, Ручная загрузка OAD, Автозагрузка и Сброс настроек к их заводским значениям.

Телегид

Нажмите кнопку EPGна ПДУ для перехода к меню телегида.

Нажмите Красную кнопку для отображения предыдущей даты.

Нажмите Зеленую кнопку для отображения следующей даты.

Нажмите Желтую кнопку для просмотра настроек, установленных ранее.

Нажмите Синюю кнопку для выбора времени для напоминания.

Меню настроек ПК

Нажмите INPUT на ПДУ для выбора ПК в качестве источника сигнала

Нажмите MENU на ПДУ для отображения главного меню.

Выберите Настройки ПК с помощью клавиш влево/вправо в главном меню

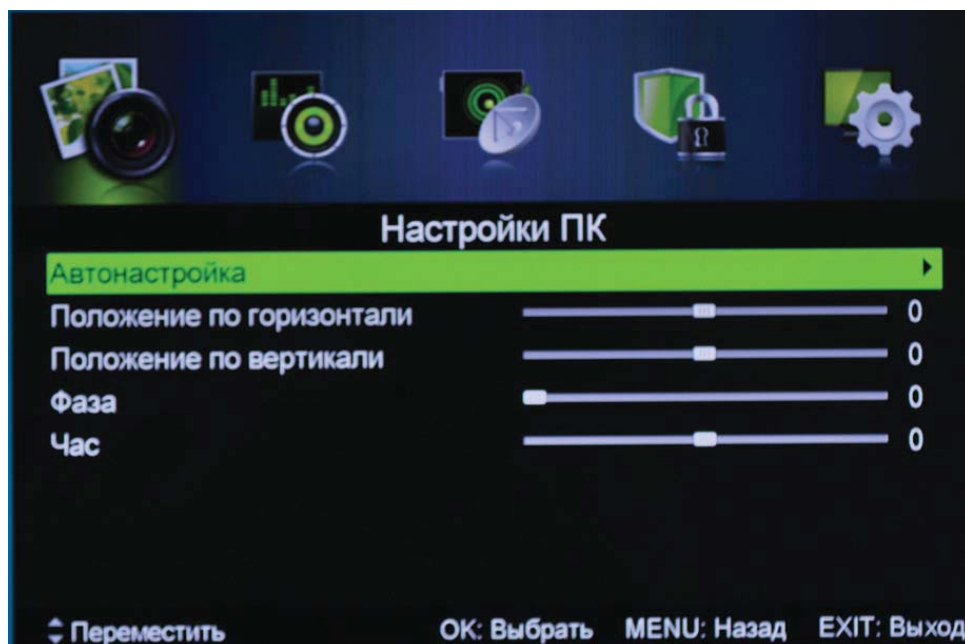

1. Нажмите вниз/вверх для выбора параметра.
2. Нажмите влево/вправо для регулировки.
3. После настройки нажмите MENU для возвращения к предыдущему меню.

Автонастройка

Нажмите Enter для автоматической настройки изображения и его положения.

Положение по горизонтали

Настройка горизонтального положения изображения

Положение по вертикали

Настройка вертикального положения изображения

Фаза

Настройка горизонтальных линий

Часы

Настройка вертикальных линий

Важно

1. Настройки резкости, насыщенности и дополнительные настройки в меню Изображения неактивны.
2. Аудио описание и тип звука в меню Звук неактивны
3. Блокировка каналов и Родительский контроль неактивны.
4. Языки аудио, Субтитры, Телетекст и настройки PVR в меню Настроек неактивны.
5. Меню каналов недоступно в ПК режиме.

Основные операции

Использование

Важно: перед началом использования меню USB, нажмите INPUT и выберите USB в качестве источника сигнала с помощью навигационных клавиш, затем нажмите OK для перехода к меню.



Нажмите влево/вправо для выбора параметра для настройки в основном меню USB, затем нажмите OK для входа.

Изображения

Выберите Изображения (Фото) в главном меню с помощью клавиш влево/вправо, затем нажмите OK для входа.

Нажмите вверх/вниз для выбора USB носителя и нажмите OK для входа.

Нажмите вверх/вниз для выбора опции «Назад» для возврата к предыдущему меню



Основные операции

Музыка

Выберите «Музыка» в главном меню с помощью клавиш влево/вправо, затем нажмите ОК для входа.

Нажмите вверх/вниз для выбора USB носителя и нажмите ОК для входа.

Нажмите вверх/вниз для выбора опции «Назад» для возврата к предыдущему меню

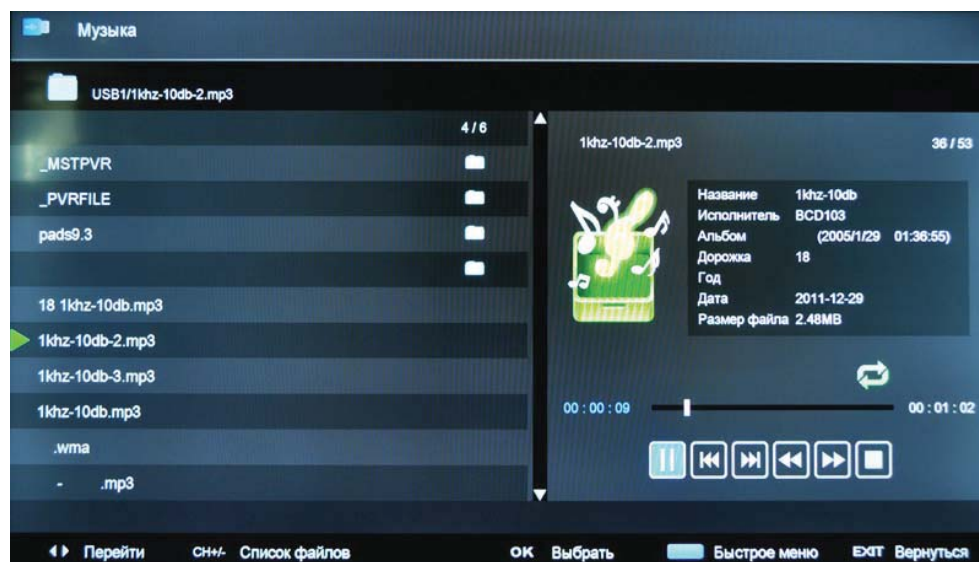

Когда вы выбираете действие, соответствующая строка будет подсвечена и информация о файле появится справа.



Нажмите для воспроизведения или паузы



Нажмите для воспроизведения предыдущей песни



Нажмите для воспроизведения следующей песни



Нажмите для перемотки назад



Нажмите для перемотки вперед



Нажмите для остановки воспроизведения.

Нажмите СН +/- для перехода между проигрывателем и списком файлов.

Нажмите

Выберите «Видео» в главном меню с помощью клавиш влево/вправо, затем нажмите ОК для входа.

Нажмите вверх/вниз для выбора USB носителя и нажмите ОК для входа.

Нажмите вверх/вниз для выбора опции «Назад» для возврата к предыдущему меню

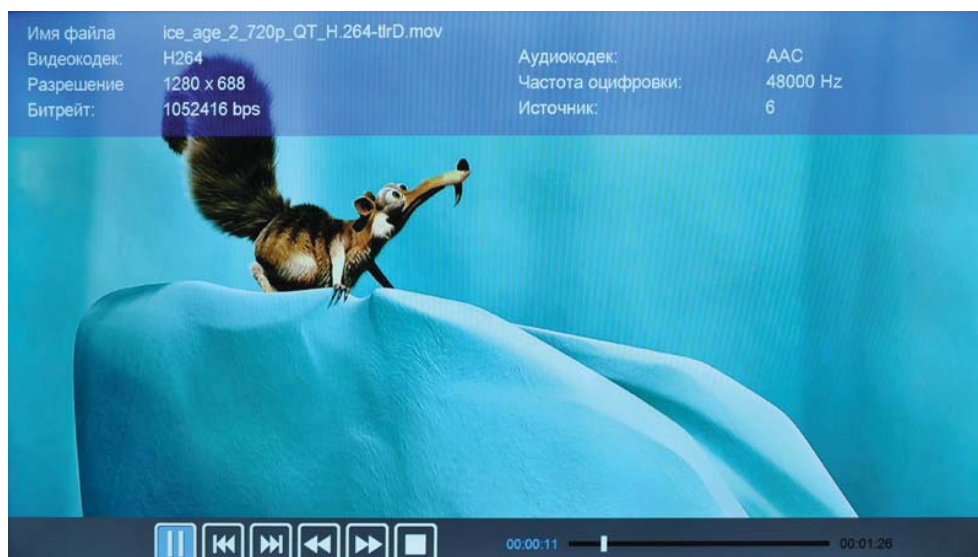

Нажмите для воспроизведения или паузы



Нажмите для воспроизведения предыдущей песни



Нажмите для воспроизведения следующей песни



Нажмите для перемотки назад



Нажмите для перемотки вперед



Нажмите для остановки воспроизведения.

Основные операции

Текст

Выберите «Текст» в главном меню с помощью клавиш влево/вправо, затем нажмите ОК для входа.

Нажмите вверх/вниз для выбора USB носителя и нажмите ОК для входа.

Нажмите вверх/вниз для выбора опции «Назад» для возврата к предыдущему меню

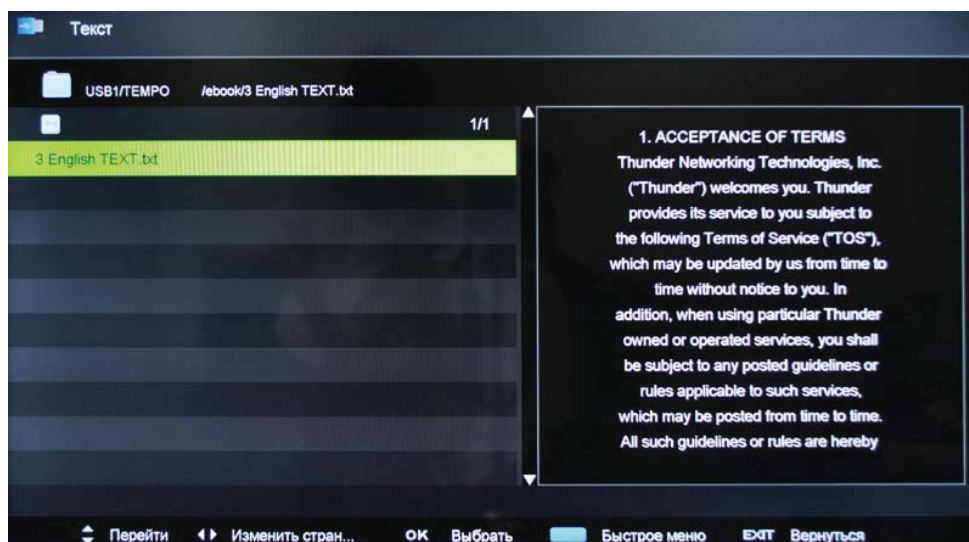

Когда вы выбираете действие, соответствующая строка будет подсвечена и информация о файле появится справа.

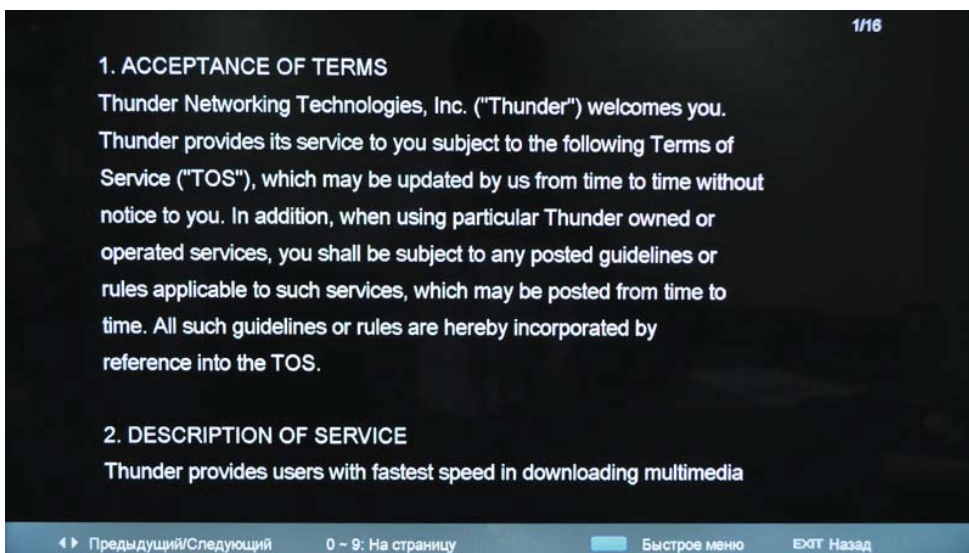

Устранение неисправностей

При возникновении неисправностей в работе телевизора попробуйте выключить его и включить снова. Для устранения неисправностей можно также воспользоваться приведенной ниже таблицей. Если неисправность не исчезает, обратитесь за помощью к техническим специалистам.

Симптом	Возможная причина	Способ устранения
Шум и снег на изображении	<ol style="list-style-type: none"> 1. Поврежден антенный кабель или штекер. 2. Неправильная настройка на канал. 3. Не верно выбран тип антенного кабеля. 4. Антенна установлена неправильно. 5. Слабый сигнал. 	<ol style="list-style-type: none"> 1. Проверьте исправность антенного кабеля и штекера. 2. Перенастройте телевизор на канал. 3. Проверьте тип антенного кабеля (VHF/UHF). 4. Настройте направление и расположение антенны. 5. Попробуйте использовать антенный усилитель.
Изображение лучше, но зашумлено	Неправильно установлена телевизионная система.	Войдите в меню «Настройка» и переустановите систему звука.
Нет звука и изображения	Не подключен или неисправен сетевой шнур.	<ol style="list-style-type: none"> 1. Проверьте сетевой шнур. 2. Проверьте, что телевизор не находится в дежурном режиме. 3. Проверьте, что сетевой выключатель включен.
Полосы на изображении	Помехи от автомобильного электрооборудования, ламп дневного света, электродвигателей и т.д.	Не используйте оборудование создающее помехи рядом с телевизором. Подберите положение антенны и кабеля, чтобы уменьшить помехи приему телевизионных программ.
Повторы на изображении	<ol style="list-style-type: none"> 1. Отражение телевизионных сигналов от зданий и рельефа местности. 2. Неправильный выбор антенны. 	<ol style="list-style-type: none"> 1. Используйте остронаправленную внешнюю антенну. Используйте точную настройку на канал. 2. Отрегулируйте положение наружной антенны.
Нет цвета	<ol style="list-style-type: none"> 1. Установлена слишком малая насыщенность цвета. 2. Неверно установлена система цвета. 	<ol style="list-style-type: none"> 1. Установите необходимую насыщенность цвета в меню «Изображение». 2. Установите систему цвета в меню «Настройка».
Нет звука	<ol style="list-style-type: none"> 1. Установлен слишком низкий уровень громкости. 2. Звук отключен. 3. Система звука выбрана неправильно. 	<ol style="list-style-type: none"> 1. Отрегулируйте уровень громкости. 2. Включите звук кнопкой «MUTE» на ПДУ. 3. Измените систему звука в меню «Настройка».
Нет компьютерного изображения мигает красный индикатор	Сигнальный кабель не подключен или неисправен.	Проверьте сигнальный кабель, переподключите его или замените в случае неисправности.
Нет управления от пульта ДУ или дальность действия мала	<ol style="list-style-type: none"> 1. Приемник ДУ закрыто внешними предметами. 2. Разрядились элементы питания ПДУ. 	<ol style="list-style-type: none"> 1. Уберите предметы закрывающие приемник ДУ. 2. Замените элементы питания в ПДУ.
Плохое качество компьютерного изображения	<ol style="list-style-type: none"> 1. Неверные настройки. 2. Установлено неоптимальное разрешение. 	<ol style="list-style-type: none"> 1. Используйте функцию автоформата. 2. Установите оптимальное разрешение.

Устранение неисправностей

Компьютерное изображение не на весь экран или смещено	<ol style="list-style-type: none">1. Неверные настройки.2. Установлено неоптимальное разрешение.	<ol style="list-style-type: none">1. Используйте функцию автоформата.2. Настройте сдвиг по горизонтали и вертикали.
Выключение сопровождается шумом	Переходный процесс в электрических цепях	Это нормально
Телевизор работает неправильно или не работает	Нормальное функционирование нарушено внешним воздействием: молнией, разрядом статического электричества и т.д.	Выключите телевизор сетевым выключателем и вновь включите через 1 — 2 минуты.

Предостережение: Не допускайте, чтобы изображение на экране не менялось в течение длительного промежутка времени, используйте процедуру защиты экрана. Неподвижное высококонтрастное изображение может оставить «тень» на экране. Обычно, при отключении, тень постепенно исчезает, но в дальнейшем может снова появиться. Подобная неисправность не является гарантийным случаем.

Технические характеристики

Модель	OLT-28202	OLT-32202	OLT-39212	OLT-40212
Размер панели	28"(71cm)	32"(81cm)	40"(102cm)	40"(102cm)
Тип панели	LED HD-ready 60Гц	LED HD-ready 60Гц	LED FullHD 60Гц	LED FullHD 60Гц
Реком. разрешение	1366x768	1366x768	1920x1080	1920x1080
Системы цвета ТВ	PAL/SECAM			
Системы цвета AV	PAL/SECAM/NTSC			
Кол-во телеканалов	100			
YPbPr/HDMI	480i, 480p, 576i, 576p, 480i, 480p, 576i, 576p, 720p, 1080i, 1080p			
Количество оттенков	16,7 миллиона			
Электропитание	110-240В .АС, .~50/60Гц			
Мощность (Вт)				
Рабочий режим (макс.)	65Вт	65Вт	75Вт	75Вт
Режим ожидания (макс.)	1	1	1	1
Отклик панели	8мс	8мс	8мс	8мс
VGA режимы				
720*240@70Гц	+	+	+	+
640*480@60Гц	+	+	+	+
800*600@60Гц	+	+	+	+
1024*768@60Гц	+	+	+	+
1360*768@60Гц	+	+	+	+
1600*900@60Гц	-	-	+	+
1920*1080@60Гц	-	-	+	+

Примечание: дизайн, алгоритмы работы устройства и технические характеристики могут быть изменены без предварительного уведомления.