

Nikon

ЦИФРОВАЯ ФОТОКАМЕРА

COOLPIX AW130

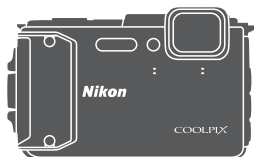

Подробное руководство пользователя

Введение	⇒ i
Оглавление	⇒ xxi
Основные элементы фотокамеры	⇒ 1
Подготовка к съемке	⇒ 6
Основные действия с фотокамерой для съемки и просмотра	⇒ 12
Функции съемки	⇒ 21
Функции просмотра	⇒ 59
Запись и просмотр видеороликов	⇒ 71
Использование меню	⇒ 78
Использование функций данных о местоположении/ отображения карт	⇒ 132
Использование функции Wi-Fi (беспроводной локальной сети)	⇒ 146
Подключение фотокамеры к телевизору, принтеру или компьютеру	⇒ 150
Технические примечания	⇒ 159

Введение

Перед началом работы прочитайте данное руководство

Для наиболее эффективного использования этого изделия Nikon внимательно прочитайте разделы "Меры предосторожности" (📖vi–viii), "<Важно> Ударопрочность, водонепроницаемость, пылезащита, конденсация" (📖ix), "<Важно> Примечания относительно функций данных о местоположении (GPS/ГЛОНАСС, электронный компас)" (📖xv) и "Сеть Wi-Fi (беспроводная локальная сеть)" (📖xi), а также все прочие инструкции и храните их в месте, доступном для всех пользователей данной фотокамеры.

- Если вы хотите начать использование фотокамеры незамедлительно, см. разделы "Подготовка к съемке" (📖6) и "Основные действия с фотокамерой для съемки и просмотра" (📖12).

Дополнительная информация

- Символы и обозначения

Символ	Описание
☑	Этим символом обозначены предупреждения и информация, с которой необходимо ознакомиться перед использованием фотокамеры.
📌	Этим символом обозначены примечания и данные, с которыми необходимо ознакомиться перед использованием фотокамеры.
📖	Этим символом обозначены другие страницы, содержащие дополнительную информацию.

- В данном руководстве карты памяти SD, SDHC и SDXC называются "картами памяти".
- Настройки на момент покупки далее называются "настройками по умолчанию".
- Пункты меню, отображаемые на мониторе фотокамеры, названия кнопок и текст сообщений, отображаемых на мониторе компьютера, обозначены полужирным шрифтом.
- На примерах в данном руководстве мониторы иногда показаны без изображений. Это позволяет лучше видеть символы на мониторах.

Прикрепление ремня фотокамеры для наземного использования

Перед использованием фотокамеры под водой снимите ремень.

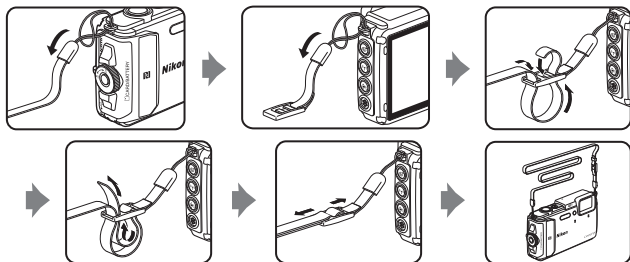

Информация и меры предосторожности

Концепция "постоянного совершенствования"

В рамках развиваемой компанией Nikon концепции "постоянного совершенствования" пользователям предоставляется регулярно обновляемая информация о поддержке выпущенных изделий и учебные материалы на указанных ниже веб-сайтах.

- Для пользователей в США: <http://www.nikonusa.com/>
- Для пользователей в Европе и Африке: <http://www.europe-nikon.com/support/>
- Для пользователей в странах Азии, Океании и Ближнего Востока: <http://www.nikon-asia.com/>

Посетите один из этих веб-сайтов для получения последних сведений об изделиях, советов, ответов на часто задаваемые вопросы и общих рекомендаций по фотосъемке и обработке цифровых изображений. Дополнительные сведения можно получить у региональных представителей компании Nikon. Контактные сведения можно узнать, посетив указанный ниже веб-сайт.

<http://imaging.nikon.com/>

Используйте только фирменные электронные принадлежности Nikon

Фотокамеры Nikon COOLPIX отвечают самым современным стандартам и имеют сложную электронную схему. Только фирменные электронные принадлежности Nikon (в том числе зарядные устройства, батареи, сетевые зарядные устройства, сетевые блоки питания и кабели USB), одобренные компанией Nikon специально для использования с данной моделью цифровой фотокамеры Nikon, полностью соответствуют необходимым эксплуатационным параметрам и требованиям техники безопасности для данной электронной схемы.

ИСПОЛЬЗОВАНИЕ ЭЛЕКТРОННЫХ ПРИНАДЛЕЖНОСТЕЙ ДРУГИХ ПРОИЗВОДИТЕЛЕЙ (НЕ NIKON) МОЖЕТ ПРИВЕСТИ К ПОВРЕЖДЕНИЮ ФОТОКАМЕРЫ И АННУЛИРОВАНИЮ ГАРАНТИИ NIKON.

Использование литий-ионных аккумуляторных батарей стороннего производителя, на которых нет голографической наклейки Nikon, может стать причиной нарушения нормальной работы фотокамеры или перегрева, воспламенения, разрыва или протекания батареи.

Голографическая наклейка:

подтверждает, что данное устройство является изделием компании Nikon.



Для получения сведений о фирменных принадлежностях Nikon обратитесь к местному официальному торговому представителю компании Nikon.

Перед съемкой важных событий

Перед съемкой важных событий, например свадьбы, или перед тем как взять фотокамеру в путешествие, сделайте пробный снимок, чтобы убедиться в правильности работы фотокамеры. Компания Nikon не несет ответственности за убытки или упущенную выгоду, возникшие в результате неправильной работы изделия.

О руководствах

- В отношении любой части руководств, включенных в комплект поставки данного изделия, запрещается воспроизведение, передача, перепись, сохранение в информационно-поисковой системе или перевод на любой язык в любой форме любыми средствами без предварительного письменного разрешения компании Nikon.
- Рисунки и содержимое монитора, приведенные в данном руководстве, могут отличаться от фактических данных.
- Компания Nikon сохраняет за собой право изменять любые характеристики аппаратного и программного обеспечения, описанного в данных руководствах, в любое время и без предварительного уведомления.
- Компания Nikon не несет ответственности за какой бы то ни было ущерб, вызванный применением данного изделия.
- Были приложены все усилия для того, чтобы обеспечить точность и полноту приведенной в руководствах информации. Компания Nikon будет благодарна за любую информацию о замеченных ошибках и упущениях, переданную в ближайшее представительство компании (адрес сообщается отдельно).

Уведомление о запрещении копирования или воспроизведения

Необходимо помнить, что даже простое обладание материалом, скопированным или воспроизведенным цифровым способом с помощью сканера, цифровой фотокамеры или другого устройства, может преследоваться по закону.

• **Материалы, копирование или воспроизведение которых запрещено законом**

Не копируйте и не производите денежные банкноты, монеты, ценные бумаги, государственные ценные бумаги и ценные бумаги органов местного самоуправления, даже если такие копии и репродукции отмечены штампом "образец". Запрещено копирование и воспроизведение денежных банкнот, монет и ценных бумаг других государств. Запрещено копирование и воспроизведение негашеных почтовых марок и почтовых открыток, выпущенных государством, без письменного разрешения государственных органов.

Запрещено копирование и воспроизведение печатей государственных учреждений и документов, заверенных в соответствии с законодательством.

• **Предупреждения относительно копирования и воспроизведения**

Копии и репродукции ценных бумаг, выпущенных частными компаниями (акции, векселя, чеки, подарочные сертификаты и т. д.), сезонных билетов или купонов помечаются предупреждениями согласно требованиям государственных органов, кроме минимального числа копий, необходимого для использования компанией в деловых целях. Не копируйте и не производите государственные паспорта; лицензии, выпущенные государственными учреждениями и частными компаниями; удостоверения личности и билеты, а также такие документы, как пропуски или талоны на питание.

• **Уведомления о соблюдении авторских прав**

Копирование или воспроизведение книг, музыкальных произведений, произведений живописи, гравюр, печатной продукции, географических карт, чертежей, фильмов и фотографий с зарегистрированным авторским правом охраняется государственным и международным законодательством об авторском праве. Не используйте изделие для изготовления незаконных копий, нарушающих законодательство об авторском праве.

Утилизация устройств хранения данных

Обратите внимание на то, что при удалении изображений или форматировании устройств хранения данных, таких как карты памяти или внутренняя память фотокамеры, исходные данные изображений уничтожаются не полностью. В некоторых случаях файлы, удаленные с отслуживших свой срок устройств хранения данных, можно восстановить с помощью имеющихся в продаже программных средств, что может привести к злоумышленному использованию персональных данных изображений. Ответственность за обеспечение конфиденциальности любой подобной информации лежит исключительно на пользователе.

Перед утилизацией устройств хранения данных или передачей права собственности на них другому лицу, следует удалить всю информацию с помощью имеющегося в продаже специального программного обеспечения. Другой вариант: после форматирования устройства установить для параметра **Запись дан. о местопол.** в пункте **Параметры дан. о местоп.** в меню параметров данных о местоположении (📄78) значение **Выкл.**, а затем заполнить его изображениями, не содержащими личной информации (например, видами ясного неба). При физическом уничтожении устройств хранения данных соблюдайте меры предосторожности, чтобы не нанести ущерба здоровью или имуществу.

Что касается модели COOLPIX AW130, с данными журналов, сохраненными на карте памяти, следует обращаться таким же образом, как и с другими данными. Для удаления данных журналов, полученных, но не сохраненных на карте памяти, выберите **Создать журнал** → **Завершить все журн.** → **Очистить журналы.**

Чтобы удалить настройки Wi-Fi, выберите **Восст. наст-ки по ум.** в меню параметров Wi-Fi (📄78).

Единообразии маркировки

Для отображения некоторых элементов единообразия маркировки соответствия, которым отвечает данная фотокамера, выполните действия, описанные далее.

Нажмите кнопку **MENU** → символ меню **☰** → Единообр. маркировки → кнопка **OK**

Меры предосторожности

Перед началом работы с устройством внимательно изучите следующие меры предосторожности во избежание получения травм и повреждения изделия Nikon. Храните данные инструкции по мерам предосторожности в месте, доступном для всех лиц, которые пользуются изделием.

Возможные последствия нарушения указанных мер безопасности, перечисленные в этом разделе, обозначены следующим символом.



Данным символом отмечены предупреждения и сведения, с которыми необходимо ознакомиться до начала работы с изделием Nikon во избежание травм.

ПРЕДУПРЕЖДЕНИЯ

В случае неисправности выключите фотокамеру

При появлении дыма или необычного запаха, исходящего из фотокамеры или сетевого зарядного устройства, отсоедините сетевое зарядное устройство от сети и немедленно извлеките батарею, стараясь не допустить ожогов.

Продолжение работы с устройством может привести к травме. После извлечения батареи и отключения источника питания доставьте изделие для проверки в ближайший авторизованный сервисный центр Nikon.

Не разбирайте фотокамеру

Прикосновение к внутренним частям фотокамеры или сетевого зарядного устройства может привести к травмам. Ремонт должен производиться только квалифицированными специалистами. В случае повреждения корпуса фотокамеры или сетевого зарядного устройства в результате падения или другого происшествия отключите сетевое зарядное устройство и (или) извлеките батарею и доставьте изделие для проверки в ближайший авторизованный сервисный центр Nikon.

Не пользуйтесь фотокамерой или сетевым зарядным устройством при наличии в воздухе легковоспламеняющихся газов

Не работайте с электронным оборудованием и с фотокамерой при наличии в воздухе легковоспламеняющихся газов: это может привести к взрыву или пожару.

При использовании фотокамеры под водой снимите ремень

Перекручивание ремня фотокамеры вокруг шеи может привести к удушью.

Меры предосторожности при обращении с ремнем фотокамеры

Запрещается надевать ремень фотокамеры на шею младенца или ребенка.

Храните в недоступном для детей месте

Примите особые меры предосторожности во избежание попадания батарей и других небольших предметов детям в рот.

⚠ Не касайтесь фотокамеры, сетевого зарядного устройства или сетевого блока питания в течение длительного времени, если они включены или используются

Детали этих устройств нагреваются, и их длительный контакт с кожей может привести к низкотемпературным ожогам.

⚠ Не оставляйте изделие в местах, подверженных воздействию чрезмерно высоких температур, например, в закрытом автомобиле или под прямыми солнечными лучами

Несоблюдение этой меры предосторожности может привести к повреждению фотокамеры или возгоранию.

⚠ Используйте надлежащий источник питания (батарея, сетевое зарядное устройство, сетевой блок питания, кабель USB)

Использование источника питания, отличного от прилагаемого или приобретаемого у Nikon, может привести к повреждению или неисправности.

⚠ Соблюдайте меры предосторожности при обращении с батареей

Неправильное обращение с батареей может привести к протеканию, перегреву или взрыву. Соблюдайте следующие меры предосторожности при использовании батареи с данным изделием.

- Перед заменой батареи выключите фотокамеру. Используя сетевое зарядное устройство/сетевой блок питания, убедитесь в том, что он отключен от сети.
- Используйте только литий-ионную аккумуляторную батарею EN-EL12 (прилагается). Заряжайте батарею с помощью фотокамеры, поддерживающей функцию зарядки. Для этого используйте сетевое зарядное устройство EH-71P (прилагается) и кабель USB UC-E21 (прилагается). Чтобы зарядить батарею без использования фотокамеры, можно также воспользоваться зарядным устройством MH-65 (приобретается дополнительно).
- При установке батареи в фотокамеру не переворачивайте ее и соблюдайте полярность.
- Не разбирайте батарею и не замыкайте ее контакты. Запрещается удалять изоляцию или вскрывать корпус батареи.
- Не подвергайте батарею сильному нагреву или воздействию открытого огня.
- Не погружайте батарею в воду и не допускайте попадания на нее воды.
- Перед транспортировкой батареи положите ее в пластиковый пакет и т.п. для изоляции контактов. Не храните и не транспортируйте батарею вместе с металлическими предметами, например шпильками или украшениями.
- Полностью разряженная батарея может протекать. Во избежание повреждения изделия извлекайте из него разряженную батарею.
- Немедленно прекратите использовать батарею, если вы заметили в ней какие-либо изменения, например изменение окраски или деформацию.
- В случае попадания жидкости, вытекшей из поврежденной батареи, на одежду или кожу немедленно тщательно промойте пораженные участки водой.

⚠ При работе с сетевым зарядным устройством соблюдайте следующие меры предосторожности

- Не допускайте попадания воды на устройство. Несоблюдение этого требования может привести к возгоранию или поражению электрическим током.

- Пыль на металлических частях сетевой вилки или вокруг них необходимо удалять с помощью сухой ткани. Продолжение работы с устройством может привести к возгоранию.
- Не касайтесь вилки и не подходите близко к сетевому зарядному устройству во время грозы. Несоблюдение этого требования может привести к поражению электрическим током.
- Берегите USB-кабель от повреждений, не вносите в него конструктивные изменения, не перегибайте его и не тяните за него с усилием, не ставьте на него тяжелые предметы, не подвергайте его воздействию открытого огня или высоких температур. В случае повреждения изоляции сетевого шнура и оголения проводов сдайте его для проверки в авторизованный сервисный центр Nikon. Несоблюдение этих требований может привести к возгоранию или поражению электрическим током.
- Не прикасайтесь к сетевой вилке или к сетевому зарядному устройству мокрыми руками. Несоблюдение этого требования может привести к поражению электрическим током.
- Не используйте с дорожными преобразователями или адаптерами, разработанными для преобразования из одного напряжения в другое, а также с инверторами постоянного в переменный ток. Нарушение этого требования может привести к повреждению фотокамеры, ее перегреву или возгоранию.

Используйте только соответствующие кабели

При подключении кабелей к входным и выходным разъемам и гнездам используйте только специальные кабели Nikon, поставляемые вместе с фотокамерой или продаваемые отдельно.

Соблюдайте осторожность при обращении с подвижными частями фотокамеры

Будьте внимательны. Следите за тем, чтобы ваши пальцы и другие предметы не были зажаты подвижными частями фотокамеры.

Использование вспышки на близком расстоянии от глаз объекта съемки может вызвать временное ухудшение зрения

Вспышку следует использовать на расстоянии не менее 1 м от объекта съемки. Особую осторожность следует соблюдать при фотографировании детей.

Не используйте вспышку, когда ее излучатель соприкасается с телом человека или каким-либо предметом

Несоблюдение этой меры предосторожности может привести к ожогам или пожару.

Следуйте указаниям сотрудников авиакомпании и больницы

Не касайтесь непосредственно фотокамеры в течение длительного времени при температуре 0 °C или ниже

Контакт кожи с металлическими деталями и т.п. может привести к повреждению кожи. Применяйте перчатки и т.п.

Соблюдайте осторожность при использовании подсветки для видео

Не смотрите прямо на подсветку для видео. Это может вызвать ухудшение зрения или повредить глаза.

<Важно> Ударопрочность, водонепроницаемость, пылезащита, конденсация

- Обязательно ознакомьтесь со следующими инструкциями, а также с инструкциями, приведенными в разделе "Уход за фотокамерой" (📖160).

Примечания относительно ударопрочных характеристик

Эта фотокамера прошла внутреннее испытание Nikon (испытание на падение с высоты 210 см на фанерную плиту толщиной 5 см), соответствующее стандарту MIL-STD 810F Method 516.5-Shock*.

Данное испытание не гарантирует сохранение водонепроницаемых характеристик фотокамеры, а также отсутствие повреждений или неисправностей при любых обстоятельствах.

Внешние изменения, например, отслоение краски и деформация участка, подвергшегося ударной нагрузке, не являются предметом внутреннего испытания компании Nikon.

* Стандарт метода проведения испытания министерства обороны США.

Это испытание на ударную нагрузку заключается в падении 5 фотокамер в 26 направлениях (8 ребер, 12 углов и 6 плоскостей) с высоты 122 см с обязательным прохождением испытания для всех пяти фотокамер (если в ходе испытания обнаруживается какой-либо дефект, испытываются другие пять фотокамер, чтобы гарантировать, что критериям испытания удовлетворяют все пять фотокамер).

Не подвергайте фотокамеру чрезмерной ударной нагрузке, вибрации или давлению, роняя, ударяя ее или размещая на ней тяжелые предметы.

Несоблюдение этой меры предосторожности может вызвать деформирование фотокамеры, повреждение воздуонепроницаемых уплотнений или просачивание воды внутрь фотокамеры, что приведет к возникновению неисправности.

- Не используйте фотокамеру под водой на глубине более 30 м.
- Не подвергайте фотокамеру гидравлическому давлению, подставляя ее под воздействие потока воды.
- Не садитесь, если фотокамера находится в кармане брюк.
Не втискивайте фотокамеру в сумку с усилием.

Примечания относительно водонепроницаемых и пылезащитных характеристик

Фотокамера соответствует стандарту водонепроницаемости JIS/IEC, класс 8 (IPX8), стандарту пылезащиты JIS/IEC, класс 6 (IP6X), а также обеспечивает съемку изображений под водой на глубине до 30 м в течение времени продолжительностью до 60 минут.*

Данный класс не гарантирует сохранение водонепроницаемых характеристик, а также отсутствие повреждений или неисправностей при любых обстоятельствах.

* Данный класс означает, что эта фотокамера разработана, чтобы выдерживать заданное гидравлическое давление в течение заданного периода времени при использовании фотокамеры в соответствии с методами, определяемыми компанией Nikon.

Если фотокамера подвергается чрезмерной ударной нагрузке, вибрации или давлению в результате падения, ударов или из-за размещения на ней тяжелых предметов, водонепроницаемые характеристики не гарантируются.

- Если фотокамера подвергается ударным нагрузкам, рекомендуется обратиться к продавцу или в сервисный центр компании Nikon, чтобы проверить ее водонепроницаемые характеристики (услуга платная).
 - Не роняйте фотокамеру, не ударяйте ею о твердые предметы, например о скалу, и не бросайте ее на поверхность воды.
 - Не используйте фотокамеру под водой на глубине более 30 м.
 - Не подвергайте фотокамеру гидравлическому давлению, подставляя ее под воздействие бурных потоков или водопадов.
 - Обязательства по гарантийному талону Nikon не распространяются на неисправности, вызванные просачиванием воды внутрь фотокамеры из-за ненадлежащего обращения с фотокамерой.
 - Если вода просочилась внутрь фотокамеры, немедленно прекратите ее использование. Удалите влагу из фотокамеры и незамедлительно передайте ее в сервисный центр компании Nikon.
 - Водонепроницаемые характеристики этой фотокамеры рассчитаны только на использование в пресной воде (плавательные бассейны, реки и озера) и морской воде.
 - Внутренние детали фотокамеры не являются водонепроницаемыми. Просачивание воды внутрь фотокамеры может вызвать коррозию компонентов, что приведет к высоким затратам на ремонт или нанесению непоправимых повреждений.
 - Принадлежности не являются водонепроницаемыми.
 - При попадании жидкости, например водяных капель, на внешние детали фотокамеры или под крышку батарейного отсека/гнезда для карты памяти, немедленно вытрите их мягкой сухой тканью. Не вставляйте в фотокамеру влажную карту памяти или батарею.
- Открытие или закрывание крышки батарейного отсека/ гнезда для карты памяти во влажных условиях рядом с береговой линией или под водой может вызвать просачивание воды внутрь фотокамеры и привести к возникновению неисправности фотокамеры. Не открывайте и не закрывайте крышку мокрыми руками. Это может привести к просачиванию воды внутрь фотокамеры или привести к возникновению неисправности фотокамеры.

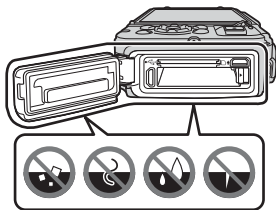

- Если посторонние вещества оказываются снаружи фотокамеры или под крышкой батарейного отсека/гнезда для карты памяти (в местах размещения желтого водонепроницаемого уплотнения, шарнирных соединений, гнезда для карты памяти или контактов), немедленно удалите их с помощью груши. Если посторонние вещества оказываются на водонепроницаемом уплотнении под крышкой батарейного отсека/гнезда для карты памяти, удалите их прилагаемой щеткой. Не используйте прилагаемую щетку для каких-либо других целей, кроме очистки водонепроницаемого уплотнения.
- Если посторонние вещества, например, масло для загара, солнцезащитный лосьон, вода термального источника, порошкообразная смесь для купания, моющее средство, мыло, органический растворитель, масло или алкоголь оказываются на фотокамере, немедленно вытрите их. Это может вызвать ухудшение внешнего вида фотокамеры.
- Не оставляйте фотокамеру на продолжительное время в условиях низкой температуры в регионах с холодным климатом или в условиях высокой температуры 40 °C или более (например, в местах, подверженных воздействию прямого солнечного света, в салоне автомобиля, на судне, на пляже или вблизи нагревательного прибора). Это может вызвать ухудшение водонепроницаемых характеристик.

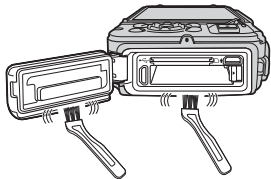

Перед использованием фотокамеры под водой

Перед использованием фотокамеры под водой снимите ремень.

- 1. Убедитесь, что под крышкой батарейного отсека/гнезда для карты памяти отсутствуют посторонние вещества.**
 - Любые посторонние вещества, например, песок, пыль или волосы, под крышкой батарейного отсека/гнезда для карты памяти следует удалить с помощью груши.
 - Любую жидкость, например водяные капли, под крышкой батарейного отсека/гнезда для карты памяти следует вытереть мягкой сухой тканью.
- 2. Убедитесь, что водонепроницаемое уплотнение крышки батарейного отсека/гнезда для карты памяти не потрескалось и не деформировано.**
 - Через год водонепроницаемые характеристики водонепроницаемого уплотнения, возможно, начнут ухудшаться. Если водонепроницаемое уплотнение начинает терять свои свойства, обратитесь к продавцу или в сервисный центр компании Nikon.
 - Убедитесь, что водонепроницаемое уплотнение не отсоединилось от фотокамеры.
- 3. Убедитесь, что крышка батарейного отсека/гнезда для карты памяти плотно закрыта.**
 - Поверните защелку крышки батарейного отсека/гнезда для карты памяти до полной фиксации. Убедитесь, что не защемлен тонкий шнур ремня фотокамеры.
 - Убедитесь, что индикатор защелки указывает на состояние "закрыто".

Примечания относительно использования фотокамеры под водой

Чтобы не допустить просачивание воды внутрь фотокамеры, соблюдайте следующие меры предосторожности.

- Не ныряйте в воде с фотокамерой на глубину более 30 м.
- Не используйте фотокамеру под водой непрерывно в течение 60 минут или более.
- Используйте фотокамеру под водой при диапазоне температуры воды от 0 °C до 40 °C.
- Не используйте фотокамеру в термальных источниках.
- Не открывайте и не закрывайте под водой крышку батарейного отсека/гнезда для карты памяти.
- При использовании под водой не подвергайте фотокамеру ударной нагрузке. Не прыгайте в воду с фотокамерой и не подвергайте ее высокому гидравлическому давлению, например в бурных потоках или водопадах.
- Эта фотокамера не всплывает на поверхность воды. Ни в коем случае не роняйте фотокамеру под водой.

Очистка после использования фотокамеры под водой

В течение 60 минут после использования фотокамеры под водой или на пляже удалите весь песок, грязь или соль с помощью мягкой ткани, слегка смоченной в пресной воде, а затем тщательно высушите.

Если оставить фотокамеру во влажных условиях при наличии на ней частиц соли или других посторонних веществ, это может привести к ее повреждению, обесцвечиванию, коррозии, неприятному запаху или ухудшению водонепроницаемых характеристик.

Для обеспечения длительной эксплуатации фотокамеры рекомендуется следующая процедура очистки.

- Перед очисткой фотокамеры тщательно удалите водяные капли, песок, частицы соли или другие посторонние вещества со своих рук, тела и волос.
- Рекомендуется очищать фотокамеру внутри помещения, избегая мест, где она может подвергнуться воздействию брызг или песка.
- Не следует открывать крышку батарейного отсека/гнезда для карты памяти до тех пор, пока с помощью воды не будут удалены все посторонние вещества, а затем не будет удалена вся влага.

1. Промойте фотокамеру пресной водой, не открывая крышку батарейного отсека/гнезда для карты памяти.

Погрузите фотокамеру в неглубокий резервуар, наполненный пресной водой (например водопроводной или родниковой водой, не содержащей соли), на 10 минут.

- Если кнопки или переключатели не работают надлежащим образом, возможно, причиной являются посторонние вещества. Поскольку данное состояние может привести к возникновению неисправности, погрузите фотокамеру в пресную воду и в достаточной мере потрясите ею в воде для удаления с нее посторонних веществ.
- При погружении фотокамеру в воду из выпускных отверстий, например из отверстий микрофона или динамиков, может выйти несколько пузырьков воздуха. Это не является неисправностью.

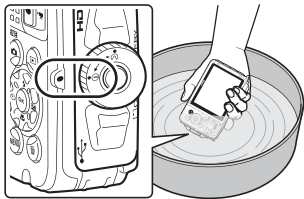

2. Сотрите водяные капли с помощью мягкой ткани и высушите фотокамеру в хорошо проветриваемом и затененном месте.

- Поместите фотокамеру на сухую ткань для ее осушения. Вода вытечет из отверстий микрофона или динамиков.
- Не следует сушить фотокамеру с помощью горячего воздуха из фена для сушки волос или сушилки для белья.
- Не используйте химические вещества (например, бензин, разбавитель, алкоголь или очиститель), мыло или нейтральные моющие вещества. При деформации водонепроницаемого уплотнения или корпуса фотокамеры ее водонепроницаемые характеристики ухудшатся.

3. Убедившись в отсутствии водяных капель на фотокамере, откройте крышку батарейного отсека/гнезда для карты памяти и с помощью сухой мягкой ткани вытрите всю воду или песок, оставшийся внутри фотокамеры.

- Если открыть крышку до полного высыхания фотокамеры, водяные капли могут попасть на карту памяти или батарею. Водяные капли могут также просочиться под крышку батарейного отсека/гнезда для карты памяти (в местах размещения водонепроницаемого уплотнения, шарнирных соединений, гнезда для карты памяти или контактов). Если это произошло, вытрите воду с помощью сухой мягкой ткани.
- Закрытие крышки при влажных внутренних элементах может привести к конденсации влаги или возникновению неисправности.
- Если отверстия микрофона или динамика закупорены водяными каплями, качество звука может ухудшиться или могут возникнуть искажения.
 - Вытрите воду с помощью сухой мягкой ткани.
 - Не прокалывайте отверстия в микрофоне или динамике заостренным предметом. При повреждении внутренних элементов фотокамеры ее водонепроницаемые характеристики ухудшатся.
- Для получения дополнительной информации см. раздел "Очистка" (📖164).

Примечания относительно рабочей температуры, влажности и конденсации влаги

Рабочие испытания проводились при температуре от $-10\text{ }^{\circ}\text{C}$ до $+40\text{ }^{\circ}\text{C}$.

При использовании фотокамеры с регионам с холодным климатом или на больших высотах над уровнем моря соблюдайте следующие меры предосторожности.

- Эксплуатационные характеристики батарей (количество снятых изображений и время съемки) со временем ухудшаются. Перед использованием храните фотокамеру и батареи в теплом месте, внутри холодостойкого контейнера или под одеждой.
- Если фотокамера находится в очень холодном месте, ее эксплуатационные характеристики могут со временем ухудшаться, например, сразу же после включения монитор может выглядеть темнее обычного или могут возникнуть остаточные изображения.
- Если снег или капли воды окажутся на внешних деталях фотокамеры, немедленно вытрите их.
 - При замерзании кнопок или переключателей они могут работать с помехами.
 - Если отверстия микрофона или динамика закупорены водяными каплями, качество звука может ухудшиться или могут возникнуть искажения.

Внешние условия эксплуатации, например температура и влажность, могут вызвать запотевание (конденсацию влаги) на внутренней части монитора или объективе. Это не является неисправностью или недостатком фотокамеры.

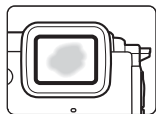

Внешние условия, способные вызвать конденсацию влаги внутри фотокамеры

Запотевание (конденсация влаги) может возникнуть на внутренней части монитора или объектива при следующих внешних условиях резкого изменения температуры или высокой влажности.

- После пребывания на земной поверхности с высокой температурой, например, на пляже или под прямыми солнечными лучами, фотокамера внезапно погружается в воду с низкой температурой.
- С открытого воздуха в холодном климате фотокамера переносится в теплое место, например внутрь здания.
- Крышка батарейного отсека/гнезда для карты памяти открывается или закрывается в условиях высокой влажности.

Устранение запотевания

- После выключения фотокамеры откройте крышку батарейного отсека/гнезда для карты памяти в месте со стабильной температурой окружающей среды (избегайте любых мест с высокой температурой, высокой влажностью, с избыточным количеством песка или пыли).

Чтобы устранить запотевание, извлеките батарею и карту памяти, а затем оставьте фотокамеру с открытой крышкой батарейного отсека/гнезда для карты памяти, пока температура фотокамеры не сравняется с температурой окружающей среды.

- Если запотевание не удастся устранить, обратитесь к продавцу в сервисный центр компании Nikon.

<Важно> Примечания относительно функций данных о местоположении (GPS/ГЛОНАСС, электронный компас)

Данные карты/названия местоположения на этой фотокамере

Перед использованием функций данных о местоположении обязательно ознакомьтесь с документом "ЛИЦЕНЗИОННОЕ СОГЛАШЕНИЕ С ПОЛЬЗОВАТЕЛЕМ В ОТНОШЕНИИ ДАННЫХ КАРТ И ДАННЫХ НАЗВАНИЙ РАСПОЛОЖЕНИЙ" (📖187) и примите условия соглашения.

- Информация, относящаяся к картам и названиям местоположения (точки интереса — POI), является актуальной на апрель 2014 г. Информация, относящаяся к картам и названиям местоположения, не подлежит обновлению.
- Детали геологических формаций отображаются в упрощенном виде в соответствии с масштабом карты. Масштаб карты и уровень детализации данных о местоположении значительно отличаются в зависимости от страны и региона. Чем выше значение широты, тем больше отличается масштаб по горизонтали и вертикали, поэтому отображаемые геологические формации отличаются от фактических формаций. Используйте информацию, относящуюся к картам и названиям местоположения, только в качестве справочного указания.
- Подробная информация для карт и названий местоположения (точки интереса - POI) для Китайской народной республики (Китай) и Республики Кореи не предоставлена для фотокамеры COOLPIX AW130.

Примечания относительно функций записи данных о местоположении и записи журналов

- Если для параметра **Запись дан. о местоп.** в пункте **Парам. дан. о местоп.** в меню параметров данных о местоположении установлено значение **Вкл.** или во время записи журналов функции записи данных о местоположении и запись журнала будут выполняться даже после отключения фотокамеры (📖132).
- На фотографиях или видеороликах, записанных с данными о местоположении, могут быть определены лица. Соблюдайте осторожность при передаче фотографий или видеороликов, записанных с данными о местоположении, или файлов журналов третьим лицам или при загрузке их в сеть, например в Интернет, где их могут просматривать другие люди. Обязательно ознакомьтесь с разделом "Утилизация устройств хранения данных" (📖v).

Примечания относительно функций измерения

COOLPIX AW130 является фотокамерой. Не используйте фотокамеру в качестве устройства для навигации или инструмента для измерений.

- Используйте информацию, измеряемую с помощью фотокамеры (например, направление, высота над уровнем моря и глубина воды) только в качестве справочного указания. Не используйте данную информацию для навигации самолетов, автомобилей, физических лиц или для топографической съемки.
- При использовании фотокамеры при занятиях альпинизмом, пешеходным туризмом или подводным плаванием в обязательном порядке дополнительно возьмите со собой карту, навигационное устройство или измерительный инструмент.

Использование фотокамеры за границей

- Перед тем как взять фотокамеру с функциями данных о местоположении в путешествие за границу, обратитесь в туристическое агентство или посольство посещаемой страны для получения информации о возможных ограничениях использования.
В Китае, например, нельзя записывать журналы данных о местоположении без разрешения правительства.
Для параметра **Запись дан. о местоп.** установите значение **Выкл.**
- Функция данных о местоположении может неправильно работать в Китае и на границе Китая с соседними странами (по состоянию на декабрь 2014 года).

Уведомления

Примечание для пользователей в Европе

ВНИМАНИЕ

ПРИ ЗАМЕНЕ БАТАРЕИ БАТАРЕЕЙ НЕПРАВИЛЬНОГО ТИПА СУЩЕСТВУЕТ ОПАСНОСТЬ ВЗРЫВА.

УТИЛИЗАЦИЯ ИСПОЛЬЗОВАННЫХ БАТАРЕЙ ДОЛЖНА ОСУЩЕСТВЛЯТЬСЯ СОГЛАСНО ИНСТРУКЦИЯМ.

Данный символ означает, что электрическое и электронное оборудование должно утилизироваться отдельно.

Следующие замечания касаются только пользователей в европейских странах:

- Данное изделие предназначено для отдельной утилизации в соответствующих пунктах утилизации. Не выбрасывайте изделие вместе с бытовым мусором.
- Раздельные сбор и утилизация помогают сберечь природные ресурсы и предотвращают отрицательные последствия для здоровья людей и окружающей среды, которые могут возникнуть из-за неправильной утилизации.
- Подробные сведения можно получить у продавца или в местной организации, ответственной за вторичную переработку отходов.



Данный символ на батарее означает, что батарея должна утилизироваться отдельно.

Следующие замечания касаются только пользователей в европейских странах.

- Все батареи, помеченные или не помеченные данным символом, предназначены для отдельной утилизации в соответствующих пунктах утилизации. Не выбрасывайте изделие вместе с бытовыми отходами.
- Подробные сведения можно получить у продавца или в местной организации, ответственной за вторичную переработку отходов.





Информация для декларации Таможенного Союза / сертификата

Дата изготовления : См. заднюю обложку руководства пользователя

Импортер : ООО «Никон»

Российская Федерация, Москва, 105120, 2-й Сыромятнический пер., д.1 Телефон: +7 (495) 663-77-64

COOLPIX AW130

Изготовитель : "Никон Корпорейшн",

Шин-Юракучо Билдинг, 12-1, Юракучо 1-тёме,
Тийода-ку, Токио 100-8331, Япония Телефон:
+81-3-3214-5311

Страна изготовления : Индонезия

Сертификат /декларация соответствия :

TC N RU Д-JP.АЯ46.В.73490

Срок действия : с 05.12.2014 по 30.07.2017

Орган по сертификации : "РОСТЕСТ-МОСКВА"

Сетевое зарядное устройство EH-71P

Изготовитель : Кага Компонентс Ко., Лтд.,

3-18-10 Мотоасакуса, Тайто-ку, Токио, 111-
0041, Япония Телефон: +7 81-3-4455-3164

Страна изготовления : Китай / Малайзия

Сертификат /декларация соответствия :

TC RU C-JP.АГ21.В.00476

Срок действия : с 14.11.2013 по 13.11.2018

Орган по сертификации : "ГОСТ-АЗИЯ РУС"

Сеть Wi-Fi (беспроводная локальная сеть)

На данное изделие распространяются правила экспортного контроля США; перед экспортом или реэкспортом этого изделия в какую-либо из стран, торговые отношения с которыми запрещены в США, необходимо получить разрешение правительства США. Эмбарго наложено на торговлю со следующими странами: Куба, Иран, Северная Корея, Судан и Сирия. Так как набор стран может меняться, для получения последней информации обратитесь в Министерство торговли США.

Ограничения на использование беспроводных устройств

Беспроводный приемопередатчик, встроенный в данное изделие, соответствует правилам использования беспроводных устройств, действующим на территории страны продажи, и не предназначен для использования в других странах (изделия, приобретенные в странах Европейского Союза (ЕС) и Европейской ассоциации свободной торговли (ЕАСТ) можно использовать в любых странах ЕС и ЕАСТ). Компания Nikon не несет ответственности за использование изделия в других странах. Пользователям, не уверенным, в какой стране было первоначально приобретено изделие, следует обратиться в техническую службу компании Nikon или авторизованный сервисный центр компании Nikon. Данное ограничение распространяется только на функции беспроводной связи и не относится к другим способам использования изделия.

Декларация соответствия (Европа)

Компания Nikon заявляет, что фотокамера COOLPIX AW130 соответствует обязательным требованиям и другим положениям директивы 1999/5/ЕС. Декларацию соответствия можно просмотреть по адресу: http://imaging.nikon.com/support/pdf/DoC_AW130.pdf.

Предупреждения о радиосвязи при использовании функций радиопередачи



Помните, что при передаче или приеме данных посредством радиосвязи они могут быть перехвачены третьими лицами. Компания Nikon не несет ответственности за возможную утечку данных или информации во время передачи данных.

Управление личной информацией и отказ от ответственности

- Информация о пользователе, записанная и настроенная на изделии, в том числе настройки подключения к беспроводной локальной сети и другие личные сведения, может быть изменена или утрачена в результате сбоя в работе, воздействия статического электричества, повреждения, неисправности, ремонта или иных действий. Всегда сохраняйте копии важной информации отдельно. Компания Nikon не несет ответственности за прямые или косвенные убытки или упущенную выгоду, возникшие в результате изменения или утраты содержимого, не принадлежащего компании Nikon.
- Перед утилизацией данного изделия или передачей его другому владельцу выполните операцию **Сброс всех знач.** в меню настройки (📖78), чтобы удалить всю информацию о пользователе, записанную и настроенную с помощью данного изделия, в том числе настройки подключения к беспроводной локальной сети и другие личные сведения.

Оглавление

Введение	i
Перед началом работы прочитайте данное руководство.....	i
Дополнительная информация.....	i
Прикрепление ремня фотокамеры для наземного использования.....	ii
Информация и меры предосторожности	iii
Меры предосторожности	vi
ПРЕДУПРЕЖДЕНИЯ	vi
<Важно> Ударопрочность, водонепроницаемость, пылезащита, конденсация.....	ix
Примечания относительно ударопрочных характеристик.....	ix
Примечания относительно водонепроницаемых и пылезащитных характеристик	ix
Перед использованием фотокамеры под водой.....	xi
Примечания относительно использования фотокамеры под водой.....	xii
Очистка после использования фотокамеры под водой	xii
Примечания относительно рабочей температуры, влажности и конденсации влаги	xiv
<Важно> Примечания относительно функций данных о местоположении (GPS/ГЛОНАСС, электронный компас)	xv
Уведомления.....	xvii
Сеть Wi-Fi (беспроводная локальная сеть)	xix
<hr/>	
Основные элементы фотокамеры	1
Корпус фотокамеры	1
Монитор.....	3
Режим съемки.....	3
Режим просмотра	5
<hr/>	
Подготовка к съемке.....	6
Установка батареи и карты памяти	6
Извлечение батареи или карты памяти.....	7
Карты памяти и внутренняя память.....	7
Зарядка батареи	8
Включение фотокамеры, установка языка дисплея, даты и времени	10
<hr/>	
Основные действия с фотокамерой для съемки и просмотра	12
Съемка в режиме автовыбора сюжета	12
Использование зума.....	14

Спусковая кнопка затвора	14
Просмотр изображений	15
Удаление изображений	16
Изменение режима съемки	18
Использование вспышки, автоспуска и др.	19
Запись видеороликов	19
Активное управление	20
Отображение предыдущего или следующего изображения в режиме полнокадрового просмотра	20
Использование меню управления	20
Настройка отображения карты	20
<hr/>	
Функции съемки	21
Режим  (Автовыбор сюжета)	21
Сюжетный режим (съемка сюжетов)	23
Советы и примечания	24
Съемка интервальных видеороликов	28
Съемка с использованием функции "Простая панорама"	30
Просмотр с использованием функции "Простая панорама"	32
Режим специальных эффектов (применение эффектов при съемке)	33
Режим интеллектуального портрета (обработка человеческих лиц во время съемки)	34
Использование таймера улыбки	35
Использование функции Собственный фотоколлаж	36
Режим короткого видеоролика (объединение видеоклипов для создания коротких видеороликов)	38
Режим  (авто)	42
Использование пользовательского слайдера	43
Режим вспышки	44
Автоспуск	46
Режим макросъемки (создание макроснимков)	47
Поправка экспозиции (регулировка яркости)	48
Настройки по умолчанию (вспышка, автоспуск и др.)	49
Фокусировка	51
Использование функции "Распознавание лиц"	51
Использование функции "Смягчение тона кожи"	52
Использование АФ с обнаружением объекта	53
Объекты, для которых недоступна автофокусировка	54
Блокировка фокусировки	55
Функции, которые не удастся использовать одновременно во время съемки	56

Функции просмотра	59
Увеличение при просмотре.....	59
Просмотр уменьшенных изображений/отображение календаря.....	60
Режим "Список по дате".....	61
Просмотр и удаление последовательности снимков	62
Просмотр последовательности снимков.....	62
Удаление изображений последовательности.....	63
Редактирование изображений (фотографии)	64
Перед редактированием изображений.....	64
Быстрые эффекты: изменение оттенка или атмосферы.....	64
Быстрая обработка: повышение контраста и насыщенности.....	65
D-Lighting: повышение яркости и контраста.....	66
Подавл. красных глаз: подавление красных глаз при съемке со вспышкой.....	66
"Глянцевое" ретушир.: обработка человеческих лиц.....	67
Впечатывание данных: впечатывание на изображения информации, например высоты над уровнем моря и направления, измеренного с помощью электронного компаса.....	68
Уменьшить снимок: уменьшение размера изображения.....	69
Кадрирование: создание кадрированных копий.....	70
Запись и просмотр видеороликов	71
Съемка фотографий во время записи видеороликов.....	74
Действия во время просмотра видеороликов.....	75
Редактирование видеороликов.....	76
Извлечение только требуемого отрезка видеоролика.....	76
Сохранение кадра видеоролика в виде фотографии.....	77
Использование меню	78
Меню съемки (для режима  (авто))	80
Режим изображения (размер и качество изображения).....	80
Баланс белого (регулировка оттенка).....	82
Непрерывная съемка.....	84
Чувствительность.....	87
Режим зоны АФ.....	88
Режим автофокуса.....	91
Меню интеллектуального портрета	92
Собственный фотоколлаж.....	92
Отслеж. моргания.....	93
Меню просмотра	94
Метка для выгрузки Wi-Fi.....	94

Показ слайдов	95
Защита	96
Повернуть снимок	96
Копирование (копирование между картой памяти и внутренней памятью)	97
Свойства отображения	98
Экран выбора изображения	99
Меню видео	100
Параметры видео	100
Режим зоны АФ	104
Режим автофокуса	105
Видео VR	106
Подсветка для видео	106
Подавл. шумов от ветра	107
Част.кадр.при видеосъем.	107
Меню "Параметры Wi-Fi"	108
Работа с клавиатурой	109
Меню параметров данных о местоположении	110
Параметры дан. о местоп.	110
Единицы расстояния	111
Вычислить расстояние	112
Точки интереса (POI) (запись и отображение информации о названии местоположения)	113
Создать журнал	114
Просмотреть журнал	115
Настр. часы по спутнику	115
Электронный компас	116
Параметры высоты/глубины	118
Меню настройки	119
Часовой пояс и дата	119
Настройка монитора	121
Штамп с датой	123
Фотография VR	124
АФ-помощь	125
Цифровой зум	125
Настройка звука	126
Подводная вспышка	126
Чувст. актив. управлен.	127
Активн. управл. просмотром	127
Действия с картой	128
Авто выкл.	128
Форматир. карточки/Форматир. памяти	129

Язык/Language	129
Зарядка от ПК.....	130
Сброс всех знач.....	131
Единообразие маркировки	131
Версия прошивки	131

Использование функций данных о местоположении/отображения карт	132
Запись данных о местоположении съемки на изображениях.....	132
Журналы записи.....	132
Отображение карты.....	132
Запись данных о местоположении на изображениях	133
Отображение местоположения съемки (режим просмотра).....	136
Отображение текущего положения на карте (режим съемки)	138
Использование высотомера и глубиномера	140
Запись журналов данных о движении	141
Завершение записи журнала и сохранение журналов на карте памяти....	143
Отображение на карте записанных данных о местоположении.....	144
Отображение параметра Журналы высоты/глуб. в виде графика	145

Использование функции Wi-Fi (беспроводной локальной сети)	146
Установка программного обеспечения на интеллектуальное устройство	146
Подключение интеллектуального устройства к фотокамере	147
Предварительный выбор изображений на фотокамере, которые требуется передать на интеллектуальное устройство	149

Подключение фотокамеры к телевизору, принтеру или компьютеру.....	150
Подключение фотокамеры к телевизору (просмотр на телевизоре)	152
Подключение фотокамеры к принтеру (прямая печать)	153
Подключение фотокамеры к принтеру	153
Поочередная печать снимков	154
Печать нескольких изображений	155
Использование функции ViewNX 2 (передача изображений на компьютер)	157
Установка ViewNX 2.....	157
Передача изображений на компьютер.....	157

Технические примечания.....	159
Уход за фотокамерой.....	160
Фотокамера.....	160
Батарея.....	161
Сетевое зарядное устройство.....	162
Карты памяти.....	163
Очистка и хранение.....	164
Очистка.....	164
Хранение.....	164
Сообщения об ошибках.....	165
Поиск и устранение неисправностей.....	170
Имена файлов.....	180
Дополнительные принадлежности.....	182
Установка подводной вспышки Speedlight.....	183
ЛИЦЕНЗИОННОЕ СОГЛАШЕНИЕ С ПОЛЬЗОВАТЕЛЕМ В ОТНОШЕНИИ ДАННЫХ КАРТ И ДАННЫХ НАЗВАНИЙ РАСПОЛОЖЕНИЙ.....	187
Технические характеристики.....	192
Рекомендованные карты памяти.....	197
Алфавитный указатель.....	199

Основные элементы фотокамеры

Корпус фотокамеры

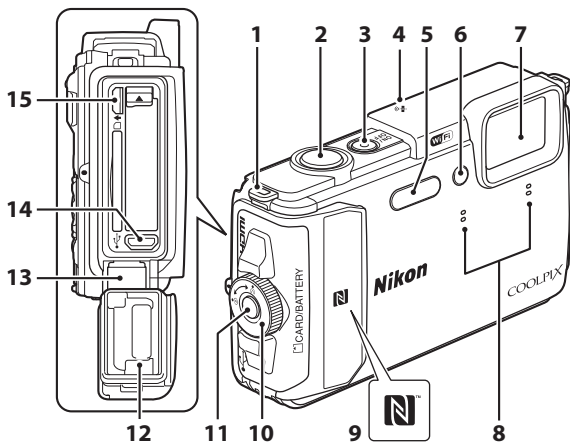

- | | | | |
|-----------|---|-----------|---|
| 1 | Проушина для ремня фотокамеры ii | 9 | N-Mark (антенна NFC).....147, 149 |
| 2 | Спусковая кнопка затвора 13 | 10 | Защелка крышки батарейного отсека/гнезда для карты памяти6 |
| 3 | Выключатель питания/индикатор включения питания10 | 11 | Кнопка разблокировки крышки батарейного отсека/гнезда для карты памяти6 |
| 4 | Антенна определения положения 133 | 12 | Водонепроницаемое уплотнениеxi |
| 5 | Вспышка 44 | 13 | Шарнирное соединениеxi |
| 6 | Индикатор автоспуска46 | 14 | Разъем Micro-USB 150 |
| 7 | Вспомогательная подсветка АФ106 | 15 | Микроразъем HDMI (тип D) 150 |
| 8 | Подсветка для видео 106 | | |
| 9 | Объектив | | |
| 10 | Микрофон (стерео)..... 38, 71 | | |

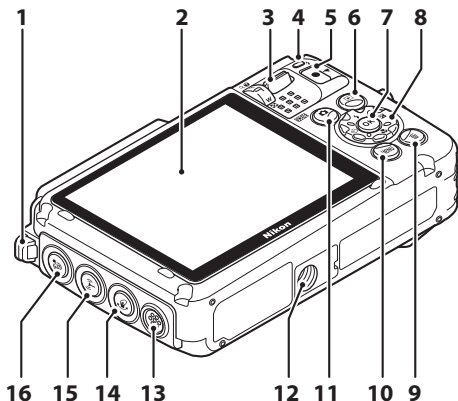

1	Проушина для ремня фотокамеры ii	8	Мульти-selector 78
2	OLED-экран (монитор)* 3	9	Кнопка (удалить) 16
3	Рычажок зуммирования 14	10	Кнопка MENU (меню) 78
	W : широкоугольное положение 14	11	Кнопка (режим съемки) 18, 21, 23, 33, 34, 38, 42
	T : телефото 14	12	Штативное гнездо
	: просмотр уменьшенных изображений 60	13	Динамик
	: увеличение при просмотре 59	14	Кнопка (управление) 20
: справка 23	15	Кнопка (Wi-Fi) 147, 149	
4	Индикатор зарядки 8	16	Кнопка (карта) 136, 138
	Индикатор вспышки 44		
5	Кнопка (видеосъемка) 19		
6	Кнопка (просмотр) 15		
7	Кнопка (сделать выбор) 78		

* В данном руководстве обозначается также как "монитор".

Монитор

Информация, которая отображается на мониторе во время съемки и просмотра отличается в зависимости от настроек фотокамеры и состояния использования. По умолчанию информация отображается на мониторе при включении фотокамеры, а также при управлении фотокамерой и исчезает через несколько секунд (если для параметра **Информация о фото** установлено значение **Авто** в меню **Настройка монитора** (📖121)).

Режим съемки

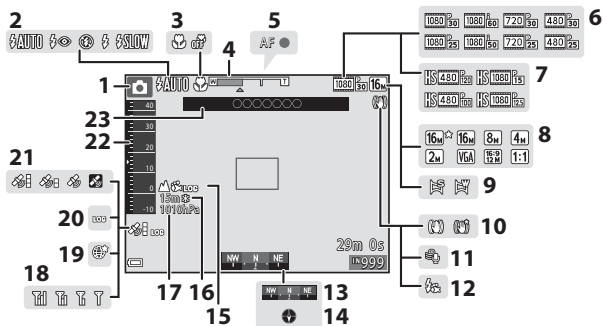

1	Режим съемки 18, 21, 23, 33, 34, 38, 42	13	Отображение компаса (измеритель направления)..... 116
2	Режим вспышки.....44	14	Отображение компаса (компас) ... 116
3	Режим макросъемки47	15	Отображение журнала (высота над уровнем моря/глубина воды).... 141
4	Индикатор зума..... 14, 47	16	Высота над уровнем моря/глубина воды 140
5	Индикатор фокусировки..... 13	17	Атмосферное давление 140
6	Параметры видео (видеоролики с обычной скоростью)..... 100	18	Индикатор связи Wi-Fi 147
7	Параметры видео (видеоролики HS) 101	19	Сохранить местоположение..... 138
8	Режим изображения80	20	Отображение журнала (данные о местоположении)..... 141
9	Простая панорама.....30	21	Прием данных о местоположении 132
10	Символ подавления вибраций106, 124	22	Высотомер/глубиномер 140
11	Подавление шумов от ветра..... 107	23	Информация о названии местоположения (информация POI)..... 135
12	Подводная вспышка 126		

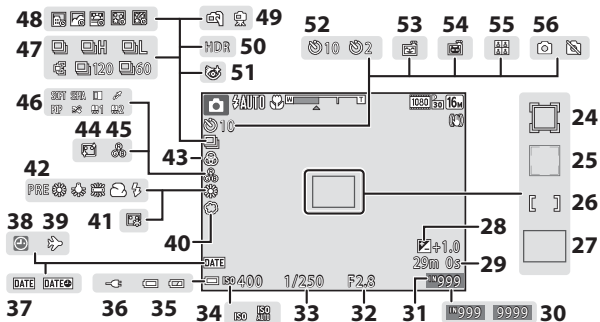

24	Зона фокусировки (ведение объекта).....	89, 90	39	Символ пункта назначения.....	119
25	Зона фокусировки (система распознавания лиц, распознавание животных).....	27, 35, 51, 88	40	Софт-фильтр.....	34
26	Зона фокусировки (ручной выбор или центр).....	55, 88, 89	41	Тон кожи.....	34
27	Зона фокусировки (АФ с обнаружением объекта).....	53, 89	42	Режим баланса белого.....	82
28	Величина коррекции экспозиции.....	34, 43, 48	43	Насыщенность.....	34, 43
29	Оставшееся время записи видеоролика.....	72	44	Смягчение тона кожи.....	34
30	Число оставшихся кадров (фотографий).....	11	45	Тон.....	43
31	Индикатор внутренней памяти....	11	46	Специальн. эффекты.....	38
32	Значение диафрагмы.....	14	47	Режим непрерывной съемки.....	84
33	Выдержка.....	14	48	Интерв. видео.....	28
34	Чувствительность ISO.....	87	49	С рук/со штатива.....	24, 25
35	Индикатор уровня заряда батареи... 11		50	Освещение сзади (HDR).....	26
36	Индикатор соединения для зарядки через сетевое зарядное устройство		51	Символ отслеживания моргания.....	93
37	Штамп с датой.....	123	52	Индикатор автоспуска.....	46
38	Индикатор "Дата не установлена".....	171	53	Таймер улыбки.....	35
			54	Автоспуск для портрета питомца.....	27
			55	Собственный фотоколлаж.....	36
			56	Съемка фотографий (во время записи видеороликов).....	74

Режим просмотра

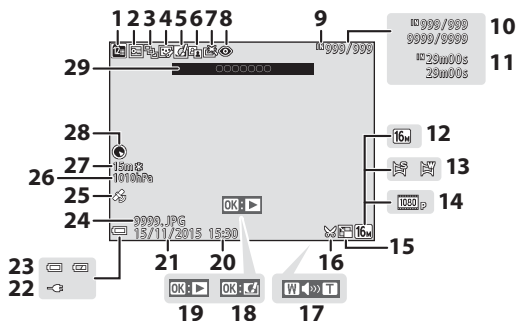

1	Символ списка по дате	61	16	Символ кадрирования.....	59, 70
2	Символ защиты	96	17	Индикатор громкости.....	40, 75
3	Отображение последовательности (если выбрано значение Отдельные снимки)	98	18	Указатель быстрых эффектов Указатель просмотра простой панорамы	
4	Символ "глянцевого" ретуширования	67	19	Указатель просмотра последовательности Указатель воспроизведения видеоролика	
5	Символ быстрых эффектов.....	64	20	Время записи	
6	Символ D-Lighting	66	21	Дата записи	
7	Символ быстрой обработки.....	65	22	Индикатор соединения для зарядки через сетевое зарядное устройство	
8	Подавление красных глаз.....	66	23	Индикатор уровня заряда батареи	11
9	Индикатор внутренней памяти		24	Номер и тип файла	180
10	Номер текущего снимка/ общее число снимков		25	Индикатор записи данных о местоположении	135
11	Длина видеоролика или прошедшее время воспроизведения		26	Атмосферное давление	140
12	Режим изображения	80	27	Высота над уровнем моря/глубина воды	140
13	Простая панорама.....	32	28	Отображение компаса (компас)	116, 132
14	Параметры видео.....	100	29	Информация о названии местоположения (информация POI)	113
15	Символ уменьшенного снимка....	69			

Подготовка к съемке

Установка батареи и карты памяти

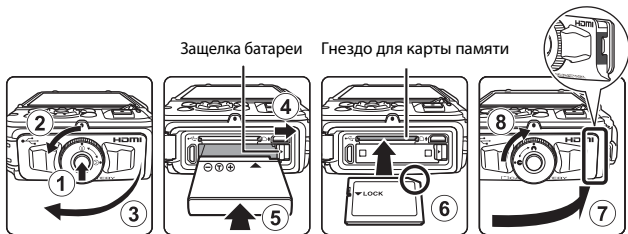

- Нажмите кнопку разблокировки защелки крышки батарейного отсека/гнезда для карты памяти (1) и поверните защелку крышки батарейного отсека/гнезда для карты памяти (2), чтобы открыть крышку (3).
- Правильно сориентировав положительный и отрицательный контакты, сдвиньте оранжевую защелку батареи (4), затем вставьте батарею до конца (5).
- Вставьте карту памяти до полной фиксации (6).
- Будьте внимательны, установка батареи или карты памяти в неправильном направлении или несоблюдение полярности может привести к неисправности.
- Закройте крышку батарейного отсека/гнезда для карты памяти (7), затем плотно прижимая ее к фотокамере, чтобы скрылась красная часть на боковой поверхности крышки, поверните защелку крышки батарейного отсека/гнезда для карты памяти до полной фиксации (8).
Убедитесь, что крышка надежно закрыта.

✓ **Форматирование карты памяти**

При первой установке в фотокамеру карты памяти, которая ранее использовалась в другом устройстве, обязательно отформатируйте ее с помощью этой фотокамеры. Вставьте карту памяти в фотокамеру, нажмите кнопку **MENU** и выберите **Форматир. карточки** в меню настройки (☞78).

✓ **Примечания относительно закрытия крышки, не допуская защемления ремня или шнура фотокамеры**

Если шнур ремня фотокамеры будет защемлен крышкой батарейного отсека/гнезда для карты памяти при ее закрытии, крышка может повредиться. Перед закрытием крышки батарейного отсека/гнезда для карты памяти убедитесь, что ремень или шнур не будет в ней защемлен.



Открытие/закрытие крышки батарейного отсека/гнезда для карты памяти

Не открывайте и не закрывайте крышку батарейного отсека/гнезда для карты памяти при наличии большого количества песка или пыли, а также мокрыми руками. Если закрыть крышку, не удалив посторонние частицы, вода может просочиться внутрь фотокамеры или камера может повредиться.

- Если посторонние частицы попали под крышку или внутрь фотокамеры, немедленно удалите их с помощью груши или щетки.
- При попадании жидкости, например воды, под крышку или внутрь фотокамеры немедленно вытрите ее мягкой сухой тканью.

Извлечение батареи или карты памяти

Выключите фотокамеру и перед открытием крышки батарейного отсека/гнезда для карты памяти убедитесь, что индикатор включения питания и монитор не горят.

- Для извлечения батареи сдвиньте защелку батареи.
- Аккуратно нажмите на карту памяти в фотокамере, чтобы частично извлечь ее.
- Соблюдайте осторожность при обращении с фотокамерой, батареей и картой памяти непосредственно после использования, так как они могут нагреваться.

Карты памяти и внутренняя память

Данные фотокамеры, включая изображения и видеоролики, можно сохранять на карте памяти или во внутренней памяти фотокамеры. Чтобы использовать внутреннюю память фотокамеры, извлеките карту памяти.

Зарядка батареи

1 Подключите фотокамеру со вставленной батареей к электрической розетке.

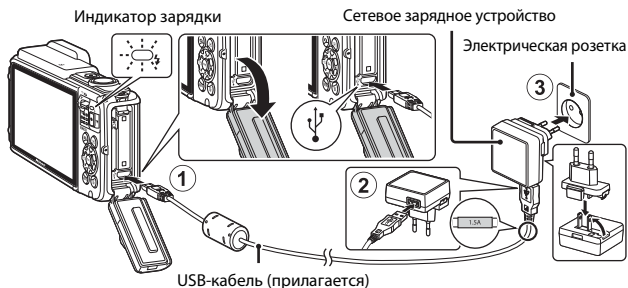

Если в комплект поставки фотокамеры входит сетевой переходник*, надежно подсоедините его к сетевому зарядному устройству. После этого при попытке отсоединения сетевого переходника с усилием можно повредить изделие.

- * Форма сетевого переходника зависит от страны или региона, в котором фотокамера была приобретена. Этот шаг можно пропустить, если сетевой переходник соединен с сетевым зарядным устройством.
- Индикатор зарядки будет медленно мигать зеленым цветом, указывая на то, что батарея заряжается.
- После завершения зарядки индикатор зарядки погаснет. Полностью разряженная батарея заряжается около 2 часов 20 минут.
- Если индикатор зарядки часто мигает зеленым, зарядка батареи не может быть выполнена по одной из следующих причин.
 - Температура окружающей среды не подходит для зарядки.
 - Неправильно подключен USB-кабель или сетевое зарядное устройство.
 - Батарея повреждена.

2 Отсоедините сетевое зарядное устройство от электрической розетки, а затем отсоедините USB-кабель.

Примечания относительно USB-кабеля

- Не используйте USB-кабель, отличный от UC-E21. Использование USB-кабеля, отличного от UC-E21, может привести к перегреву, возгоранию или поражению электрическим током.
- Убедитесь в правильной ориентации штекеров. Не вставляйте и не вынимайте штекеры под углом при подключении или разъединении.

Примечания относительно зарядки батареи

- Фотокамеру можно использовать во время зарядки батареи, однако при этом увеличивается время зарядки.
- Если уровень батареи крайне низок, возможно, не удастся использовать фотокамеру во время зарядки батареи.
- Ни при каких обстоятельствах не используйте марку или модель сетевого блока питания, отличную от сетевого зарядного устройства EH-71P, также не используйте имеющийся в продаже сетевой блок питания USB или зарядное устройство для мобильного телефона. Несоблюдение этой меры предосторожности может привести к перегреву или повреждению фотокамеры.

Зарядка батареи с помощью компьютера или зарядного устройства

- Батарею также можно заряжать путем подключения фотокамеры к компьютеру.
- С помощью зарядного устройства MH-65 (приобретается дополнительно) можно зарядить извлеченную из фотокамеры батарею.

Включение фотокамеры, установка языка дисплея, даты и времени

При первом включении фотокамеры отображается экран выбора языка и экран настройки даты и времени часов фотокамеры.

1 Для включения фотокамеры нажмите выключатель питания.

- Монитор включится.
- Для выключения фотокамеры нажмите выключатель питания еще раз.
- Обратите внимание, что выключатель питания активируется через несколько секунд после установки батареи. Перед нажатием выключателя питания подождите несколько секунд.

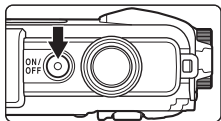

2 С помощью ▲▼ на мультиселекторе выберите требуемый язык и нажмите кнопку OK.

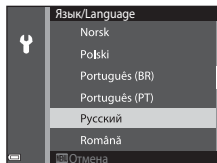

3 Выберите Да и нажмите кнопку OK.

4 Выберите домашний часовой пояс и нажмите кнопку OK.

- Нажмите ▲ для отображения ☀ над картой и включения летнего времени. Для его отключения нажмите ▼.

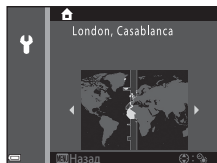

5 Используйте ▲▼ для выбора формата даты и нажмите кнопку OK.

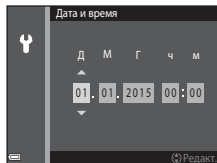

6 Установите дату и время и нажмите кнопку **OK**.

- Используйте **◀▶** для выбора поля, затем используйте **▲▼** для установки даты и времени.
- Выберите поле минут и нажмите кнопку **OK** для применения настроек.



7 При отображении диалогового окна подтверждения используйте **▲▼** для выбора **Да**, затем нажмите кнопку **OK**.

8 Ознакомьтесь с сообщением о функции водонепроницаемости, затем нажмите **▶**.

- Существует семь экранов с сообщениями.
- После подтверждения последнего сообщения нажмите кнопку **OK**.
- Отобразится экран съемки, и фотосъемку можно будет выполнять в режиме автовыбора сюжета.
- Индикатор уровня заряда батареи : высокий уровень заряда батареи. : низкий уровень заряда батареи.
- Число оставшихся кадров

Число оставшихся кадров

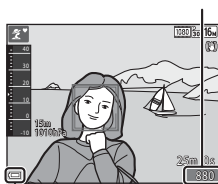

Индикатор уровня заряда батареи

Если в фотокамеру не вставлена карта памяти, на мониторе отображается , а изображения сохраняются во внутренней памяти.

Изменение языка или настройки даты и времени

- Эти настройки можно изменить с помощью параметров **Язык/Language** и **Часовой пояс и дата** в меню настройки **Y** (📖78).
- Режим летнего времени можно включить или выключить в меню настройки **Y**, выбрав параметр **Часовой пояс и дата**, а затем параметр **Часовой пояс**. Нажмите **▶** на мультиселекторе, а затем **▲**, чтобы включить режим летнего времени и перевести часы на один час вперед или нажмите **▼**, чтобы выключить режим летнего времени и перевести часы на один час назад.

Батарея часов

- Питание часов фотокамеры осуществляется с помощью встроенной резервной батареи. Подзарядка резервной батареи осуществляется, когда в фотокамеру установлена основная батарея или фотокамера подключена к дополнительному сетевому блоку питания; подзарядка в течение приблизительно 10 часов может обеспечить работу часов в течение нескольких дней.
- Если резервная батарея фотокамеры разряжена, при включении фотокамеры отображается экран настройки даты и времени. Установите заново дату и время (📖10).

Основные действия с фотокамерой для съемки и просмотра

Съемка в режиме автовыбора сюжета

1 Прочно удерживайте фотокамеру.

- Уберите пальцы и другие предметы от объектива, вспышки, вспомогательной подсветки АФ, микрофона и динамика.
- При съемке в портретной ("вертикальной") ориентации поверните фотокамеру таким образом, чтобы вспышка находилась над объективом.

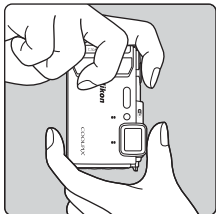
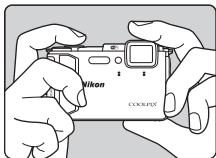

2 Скомпонуйте кадр.

- Передвиньте рычажок зуммирования, чтобы изменить положение зума объектива.
- При распознавании фотокамерой сюжетного режима символ режима съемки изменится соответствующим образом.

Увеличение

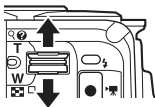

Уменьшение

Символ режима съемки

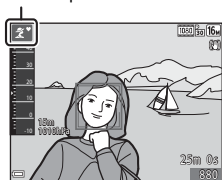

3 Нажмите спусковую кнопку затвора наполовину.

- Когда фотокамера сфокусируется на объекте, зона фокусировки или индикатор фокусировки загорится зеленым.
- При использовании цифрового зума фотокамера фокусируется в центре кадра, и зона фокусировки не отображается.
- Если зона фокусировки или индикатор фокусировки мигает, то фотокамере не удалось выполнить фокусировку. Измените компоновку кадра и попробуйте снова нажать спусковую кнопку затвора наполовину.

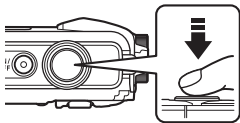

4 Не отпуская палец, нажмите спусковую кнопку затвора полностью.



✓ **Примечания относительно сохранения изображений или видеороликов**

Во время сохранения изображений или видеороликов мигает индикатор, показывающий число оставшихся кадров или оставшееся время записи. **Не открывайте крышку батарейного отсека/гнезда для карты памяти и не извлекайте батарею или карту памяти**, пока мигает индикатор. Несоблюдение этого правила может привести к потере данных или повреждению фотокамеры или карты памяти.

Функция Авто выкл.

- Если в течение одной минуты не выполняется никаких действий, монитор выключается, фотокамера переходит в режим ожидания, и начинает мигать индикатор включения питания. Фотокамера выключается, если находится в режиме ожидания приблизительно в течение трех минут.
- Чтобы снова включить монитор, когда фотокамера находится в режиме ожидания, выполните какое-либо действие, например нажмите выключатель питания или спусковую кнопку затвора.

Использование штатива

- Рекомендуется использовать штатив для обеспечения устойчивости фотокамеры в следующих ситуациях.
 - Во время съемки, когда для режима вспышки (📖19) установлено значение Ⓜ (Выкл.).
 - Зум установлен в положение телефото
- При использовании штатива для стабилизации фотокамеры во время съемки для параметра **Фотография VR** установите значение **Выкл.** в меню настройки (📖78) для предотвращения потенциальных ошибок, вызванных данной функцией.

Использование зума

При перемещении рычажка зуммирования положение фокусировки объектива изменяется.

- Увеличение: переместите в направлении метки **T**
- Уменьшение: переместите в направлении метки **W**

При включении фотокамеры зум устанавливается в максимальном широкоугольном положении.

- При перемещении рычажка зуммирования индикатор зума отображается в верхней части монитора.
- Цифровой зум, позволяющий увеличивать объект приблизительно до 4х по сравнению с максимальным значением оптического зума, можно включить, повернув и удерживая рычажок зуммирования в положении **T**, когда фотокамера находится в максимальном положении оптического зума.

Телефото



Широкоугольное положение



Оптический зум Цифровой зум

Цифровой зум

Индикатор зума станет синим при включении цифрового зума и станет желтым при дальнейшем увеличении зума.

- Индикатор зума синий: качество изображения не очень заметно снижено при использовании динамического точного зума.
- Индикатор зума желтый: возможны случаи значительного снижения качества изображения.
- Индикатор остается синим на более широкой области, а изображение имеет меньший размер.

Спусковая кнопка затвора

Нажатие
наполовину



Для установки фокусировки и экспозиции (выдержки и диафрагмы) слегка нажмите спусковую кнопку затвора до появления небольшого сопротивления. Фокусировка и экспозиция остаются заблокированными, пока спусковая кнопка затвора удерживается нажатой наполовину.

Нажатие
полностью



Для спуска затвора и выполнения снимка нажмите спусковую кнопку затвора до конца. Не прикладывайте усилий при нажатии спусковой кнопки затвора. Это может вызвать дрожание фотокамеры и стать причиной смазывания изображений. Слегка нажмите кнопку.



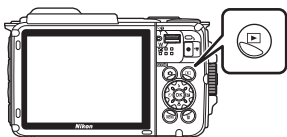

Просмотр изображений

1 Чтобы войти в режим просмотра, нажмите кнопку  (просмотр).

- Выключенная фотокамера при нажатии и удерживании нажатой кнопки  включается в режиме просмотра.





2 С помощью мультиселектора выберите изображение, которое требуется отобразить.

- Нажмите и удерживайте   , чтобы быстро пролистать снимки.
- Чтобы вернуться в режим съемки, нажмите кнопку  или спусковую кнопку затвора.

Просмотр предыдущего изображения



Просмотр следующего изображения

- При отображении индикации :  в режиме полнокадрового просмотра можно применить эффект к изображению, нажав кнопку .



- Поверните рычажок зуммирования в положение **T** () в режиме полнокадрового просмотра для увеличения изображения.







- В режиме полнокадрового просмотра поверните рычажок зуммирования в положение **W** () , чтобы перейти в режим просмотра уменьшенных изображений и отобразить несколько изображений на экране.

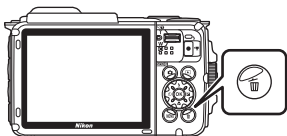

Удаление изображений

- 1** Для удаления изображения, отображаемого в данный момент на мониторе, нажмите кнопку  (удалить).



- 2** С помощью   на мультиселекторе выберите нужный способ удаления и нажмите кнопку .

- Для выхода без удаления нажмите кнопку MENU.

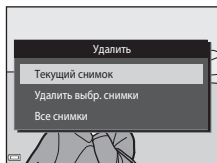

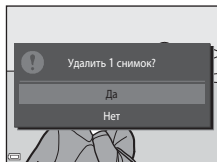

- 3** Выберите **Да** и нажмите кнопку .

- Восстановить удаленные изображения невозможно.



Удаление последовательности снимков

- Несколько изображений, выполненных непрерывно, сохраняются в виде последовательности, но в режиме просмотра по умолчанию отображается только первое изображение последовательности (основной снимок).
- При нажатии кнопки  при отображении основного снимка для последовательности изображений будут удалены все снимки последовательности.
- Для удаления отдельных изображений последовательности нажмите кнопку , чтобы отобразить их по очереди, а затем нажмите кнопку .



Удаление сделанного изображения в режиме съемки

Для удаления в режиме съемки последнего сохраненного изображения нажмите кнопку .

Операции на экране удаления выбранных снимков

1 С помощью ◀▶ на мультиселекторе выберите снимок для удаления, а затем нажмите ▲ для отображения 🗑️.

- Для отмены выбора нажмите ▼, чтобы символ 🗑️ исчез.
- Поверните рычажок зуммирования (📖2) в положение **T** (🔍), чтобы вернуться в режим полнокадрового просмотра, или в положение **W** (📐) для просмотра уменьшенных изображений.

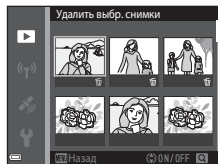

2 Установите символ 🗑️ для всех изображений, которые нужно удалить, и нажмите кнопку **OK** для подтверждения выбора.

- Откроется диалоговое окно подтверждения. Следуйте инструкциям на экране, чтобы завершить процедуры.



Изменение режима съемки

Доступны режимы съемки, описанные далее.

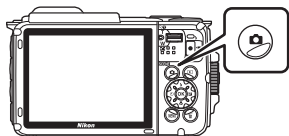

- **AVC Автовыбор сюжета**
Фотокамера автоматически распознает сюжет съемки при компоновке изображения, облегчая съемку путем использования подходящих для сюжета настроек.
- **Сюжетный режим**
В соответствии с выбранным сюжетом устанавливаются оптимальные настройки фотокамеры.
- **SOFT Специальные эффекты**
Во время съемки к изображениям можно применять эффекты.
- **😊 Интеллект. портрет**
Для улучшения тона кожи человеческих лиц во время съемки используйте "глянцевое" ретуширование, для выполнения снимков также используйте таймер улыбки или функцию собственного коллажа.
- **🎥 Короткий видеоролик**
Фотокамера создает короткий видеоролик продолжительностью до 30 секунд (**1080p 1080/30p** или **1080p 1080/25p**) за счет записи и автоматического объединения нескольких видеоклипов продолжительностью по несколько секунд.
- **📷 Авто режим**
Используется для выполнения общей съемки. Настройки можно отрегулировать в соответствии с условиями съемки и нужным типом снимков.

- 1 При отображении экрана съемки нажмите кнопку  (режим съемки).

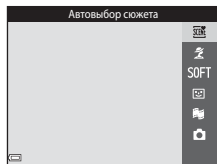

- 2 С помощью   на мультиселекторе выберите режим съемки и нажмите кнопку .



- При выборе сюжетного режима или режима специальных эффектов нажмите  для выбора сюжетного режима или эффекта, затем нажмите кнопку .

Использование вспышки, автоспуска и др.

При отображении экрана съемки с помощью ▲ (⚡) ◀ (⌚) ▼ (🌸) ▶ (☑) мультиселектора можно устанавливать описанные ниже функции.



- **⚡ Режим вспышки**
Режим вспышки можно установить в соответствии с условиями съемки.
- **⌚ Автоспуск**
Срабатывание затвора фотокамеры происходит через 10 секунд или через 2 секунды после нажатия спусковой кнопки затвора.
- **🌸 Режим макросъемки**
Для создания макроснимков используйте режим макросъемки.
- **☑ Поправка экспозиции**
Можно настроить общую яркость изображения.

Функции, которые можно установить, различаются в зависимости от режима съемки.

Запись видеороликов

Перейдите на экран съемки и нажмите кнопку видеосъемки ● (📹 видеосъемка) для начала записи видеоролика. Повторно нажмите кнопку видеосъемки ● (📹), чтобы завершить запись.

- Чтобы просмотреть видеоролик, выберите его в режиме полнокадрового просмотра, затем нажмите кнопку OK.

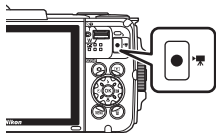

Активное управление

Следующие действия можно выполнять с помощью покачивания или наклона фотокамеры.

Отображение предыдущего или следующего изображения в режиме полнокадрового просмотра

В режиме полнокадрового просмотра покачайте фотокамеру вверх/вниз для отображения следующего изображения или вперед/назад для отображения предыдущего изображения (если для параметра **Активн. управл. просмотром** в меню настройки (📖78) установлено значение **Вкл.**).

- Убедитесь, что фотокамера надежно удерживается с помощью ремня фотокамеры, закрепленного вокруг руки. Для покачивания фотокамеры используйте запястье, как показано на рисунке.

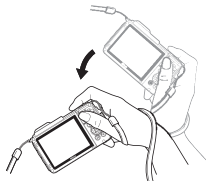





Использование меню управления

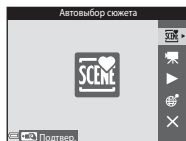
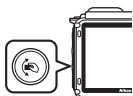

Нажмите кнопку  (управление) для отображения меню управления

- Покачайте фотокамеру для выбора следующих параметров, для выполнения действия нажмите кнопку .



Меню управления

Параметр	Описание
Выбор режима съемки	Выберите режим съемки (ограничен только некоторыми режимами съемки).
 Начать видеосъемку	Нажмите кнопку  для записи/завершения видеоролика.
 Быстрое воспроизвед.	Отобразите изображение в режиме полнокадрового просмотра.
 Текущее положение	Отобразите текущее положение на карте (только если данные о местоположении успешно вычислены (📖132)).
 Выход	Выйдите из меню управления.

При отображении меню управления действия можно выполнять только с помощью кнопки , спусковой кнопки затвора, выключателя питания или кнопки .

Настройка отображения карты

- При нажатой кнопке  можно прокрутить отображаемую карту, наклоняя фотокамеру.
- Можно увеличить масштаб отображаемой карты, качнув фотокамеру один раз и уменьшить масштаб, качнув ее дважды (если для параметра **Действия с картой** в меню настройки установлено значение **Вкл.**).











Функции съемки

Режим (Автовыбор сюжета)

Фотокамера автоматически распознает сюжет съемки при компоновке изображения, облегчая съемку путем использования подходящих для сюжета настроек.



Войдите в режим съемки → кнопка  (режим съемки) → режим 
(автовыбор сюжета) → кнопка 

При автоматическом распознавании фотокамерой сюжетного режима символ режима съемки, отображенный на экране съемки, изменится соответствующим образом.

	Портрет (для съемки макропортретов одного или двух человек)
	Портрет (для съемки портретов большого числа людей или изображений, в которых фон занимает большую часть кадра)
	Пейзаж
	Ночной портрет (для съемки макропортретов одного или двух человек)
	Ночной портрет (для съемки портретов большого числа людей или изображений, в которых фон занимает большую часть кадра)
	Ночной пейзаж
	Макро
	Освещение сзади (для съемки изображений других объектов, кроме людей)
	Освещение сзади (для съемки портретов)
	Под водой*
	Другие сюжеты

* При погружении в воду фотокамера переключается в режим съемки под водой. При определении фотокамерой погружения в воду, если для параметра **Запись дан. о местопол.** в пункте **Параметры дан. о местоп.** в меню параметров данных о местоположении установлено значение **Вкл.** и выполняется определение положения, отобразится экран выбора записи данных о местоположении для изображения, снятого под водой. После выбора **Да** или **Нет** и нажатия кнопки , отобразится экран съемки.

Примечания относительно режима (Автовыбор сюжета)

- В зависимости от условий съемки фотокамера, возможно, не выберет нужный сюжетный режим. В этом случае выберите другой режим съемки (18).
- При использовании цифрового зума символ режима съемки изменится на .

После извлечения фотокамеры из воды

После извлечения фотокамеры из воды, возможно, она не будет автоматически переключаться на другой сюжет из режима съемки под водой.

Осторожно смахните водяные капли с фотокамеры рукой или вытрите их с помощью мягкой сухой ткани. Дополнительную информацию по уходу за фотокамерой см. в разделе "Очистка после использования фотокамеры под водой" (📖xii).

Функции, доступные в режиме (Автовыбор сюжета)





- Режим вспышки (📖44)
- Автоспуск (📖46)
- Поправка экспозиции (📖48)
- Режим изображения (📖80)

Сюжетный режим (съемка сюжетов)

При выборе сюжета настройки фотокамеры автоматически оптимизируются для выбранного сюжета.

Войдите в режим съемки → кнопка  (режим съемки) →  (второй символ сверху*) →  →  →  → выберите сюжет → кнопка 

* Отобразится символ последнего выбранного сюжета.

 Портрет (настройка по умолчанию)	 Сумерки/рассвет ^{1, 2, 3}
 Пейзаж ^{1, 2}	 Ночной пейзаж ^{1, 2} (📖25)
 Интерв. видео (📖28)	 Макро (📖25)
 Спорт ² (📖24)	 Еда (📖25)
 Ночной портрет (📖24)	 Фейерверк ^{1, 3} (📖26)
 Праздник/в помещ. ² (📖24)	 Освещение сзади ² (📖26)
 пляж ²	 Простая панорама (📖30)
 Снег ²	 Портрет питомца (📖27)
 Закат ^{2, 3}	 Под водой ² (📖27)

¹ Фотокамера фокусируется на бесконечность.

² Фотокамера фокусируется на области в центре кадра.

³ Рекомендуется использовать штатив, так как установлена длинная выдержка. При использовании штатива для обеспечения устойчивости фотокамеры во время съемки установите для параметра **Фотография VR** (📖124) значение **Выкл.** в меню настройки.

Отображение описания каждого сюжетного режима (экран справки)

Выберите сюжет и переместите рычажок зуммирования (📖2) в положение **T** (🔍) для просмотра описания данного сюжета. Чтобы вернуться к предыдущему экрану, снова переместите рычажок зуммирования в положение **T** (🔍).

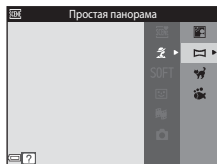

Советы и примечания

Спорт

- При нажатии спусковой кнопки затвора до конца фотокамера выполняет непрерывную съемку приблизительно до 5 изображений со скоростью около 7,0 кадров в секунду (если в качестве режима изображения выбрано значение **16M**).
- Частота кадров при непрерывной съемке может изменяться в зависимости от выбранного режима изображения, установленной карты памяти и условий съемки.
- Сохраняются значения фокусировки, оттенка и экспозиции, определенные при создании первого изображения в каждой серии.

Ночной портрет

- На экране, открывшемся после выбора  **Ночной портрет**, выберите  **С рук** или  **Со штатива**.
-  **С рук** (настройка по умолчанию):
 - Когда символ  на экране съемки станет зеленым, полностью нажмите спусковую кнопку -затвора, чтобы выполнить серию снимков, которые будут объединены в одно изображение и сохранены.
 - При нажатии спусковой кнопки затвора до конца крепко держите фотокамеру, пока не отобразится фотография. После съемки не выключайте фотокамеру до тех пор, пока монитор не перейдет в режим съемки.
 - Если во время непрерывной съемки объект движется, изображение получится искаженным, нечетким и с наложениями.
-  **Со штатива**:
 - При полном нажатии спусковой кнопки затвора выполняется один снимок с длинной выдержкой.
 - Подавление вибраций отключено даже в том случае, когда для параметра **Фотография VR** ( 124) в меню настройки установлено значение **Вкл.**







Праздник/в помещ.

- Для устранения эффекта дрожания фотокамеры удерживайте фотокамеру неподвижно. При использовании штатива для обеспечения устойчивости фотокамеры во время съемки установите для параметра **Фотография VR** ( 124) значение **Выкл.** в меню настройки.







Ночной пейзаж

- На экране, открывшемся после выбора  **Ночной пейзаж**, выберите  **С рук** или  **Со штатива**.
-  **С рук** (настройка по умолчанию):
 - Когда символ  на экране съемки станет зеленым, полностью нажмите спусковую кнопку затвора, чтобы выполнить серию снимков, которые будут объединены в одно изображение и сохранены.
 - При нажатии спусковой кнопки затвора до конца крепко держите фотокамеру, пока не отобразится фотография. После съемки не выключайте фотокамеру до тех пор, пока монитор не перейдет в режим съемки.
 - Угол зрения (то есть видимая область в кадре) на сохраненном изображении будет более узким, чем на мониторе в момент съемки.
-  **Со штатива**:
 - При полном нажатии спусковой кнопки затвора выполняется один снимок с длинной выдержкой.
 - Подавление вибраций отключено даже в том случае, когда для параметра **Фотография VR** ( 124) в меню настройки установлено значение **Вкл.**

Макро

- Включается режим макросъемки ( 47), и фотокамера автоматически наводится на ближайшее положение фокусировки.
- Зону фокусировки можно переместить. Нажмите кнопку , с помощью    на мультиселекторе переместите зону фокусировки и нажмите кнопку  для применения настроек.

Еда

- Включается режим макросъемки ( 47), и фотокамера автоматически наводится на ближайшее положение фокусировки.
- Можно отрегулировать оттенок с помощью   на мультиселекторе. Значение оттенка сохраняется в памяти фотокамеры даже после ее выключения.
- Зону фокусировки можно переместить. Нажмите кнопку , с помощью    на мультиселекторе переместите зону фокусировки и нажмите кнопку  для применения настроек.

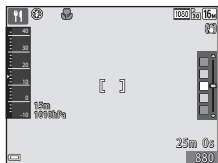





Фейерверк

- Выдержка фиксируется на значении четыре секунды.

Освещение сзади

- На экране, отобразившемся после выбора режима  **Освещение сзади**, выберите **ON** или **OFF** для включения или выключения функции широкого динамического диапазона (HDR) в зависимости от типа снимаемого изображения.
- **OFF** (настройка по умолчанию): вспышка сработает для предотвращения затенения объекта.
 - Если спусковая кнопка затвора нажата полностью, будет выполнен один снимок.
- **ON**: используйте, если при съемке в одном и том же кадре присутствуют очень яркие и темные области.
 - При нажатии спусковой кнопки затвора до конца фотокамера делает непрерывные снимки с высокой скоростью и сохраняет следующие два снимка.
 - Изображение, отличное от комбинированного изображения HDR
 - Комбинированное изображение HDR, на котором сведена к минимуму потеря деталей в светлых или темных участках
 - Если памяти достаточно для сохранения только одного изображения, будет сохранено изображение, обработанное с помощью функции D-Lighting () во время съемки, на котором выполнена коррекция темных областей изображения.
 - При нажатии спусковой кнопки затвора до конца крепко держите фотокамеру, пока не отобразится фотография. После съемки не выключайте фотокамеру до тех пор, пока монитор не перейдет в режим съемки.
 - Угол зрения (то есть видимая область в кадре) на сохраненном изображении будет более узким, чем на мониторе в момент съемки.

🐾 Портрет питомца

- При наведении фотокамеры на собаку или кошку фотокамера распознает морду, после чего будет выполнена фокусировка. По умолчанию фотокамера распознает морду собаки или кошки, а затвор срабатывает автоматически (автосп. для пор. пит.).
- На экране, открывшемся после выбора 🐾 **Портрет питомца**, выберите  **Покадровый** или  **Непрерывный**.
 -  **Покадровый**: фотокамера выполнит съемку одного изображения при определении морды собаки или кошки.
 -  **Непрерывный**: фотокамера выполнит непрерывную съемку трех изображений при определении морды собаки или кошки.

✔ Автосп. для пор. пит.

- Нажмите  (🔒) на мультиселекторе для изменения настройки **Автосп. для пор. пит.**.
 - : фотокамера распознает морду собаки или кошки, а затвор срабатывает автоматически.
 - **OFF**: фотокамера не спустит затвор автоматически, даже если распознана морда собаки или кошки. Нажмите спусковую кнопку затвора. Фотокамера также распознает человеческие лица при выборе значения **OFF**.
- После выполнения пяти серий съемки для параметра **Автосп. для пор. пит.** будет установлено значение **OFF**.
- Съемка также возможна путем нажатия спусковой кнопки затвора вне зависимости от настройки **Автосп. для пор. пит.**

✔ Зона фокусировки

- Когда фотокамера обнаружит морду питомца, вокруг этой морды появится желтая рамка. При фокусировке фотокамеры на морде питомца, отображаемой внутри двойной рамки (зона фокусировки), двойная рамка становится зеленой. Если фотокамера не распознала ни одной морды питомца, фокусировка выполняется на объекте в центре кадра.
- При некоторых условиях съемки морда питомца, возможно, не будет распознана, а внутри рамки могут отобразиться другие объекты.

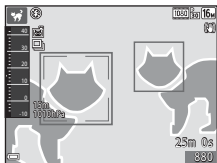

🐬 Под водой





- При выборе **Под водой**, отобразятся экраны о записи данных о местоположении (📖135) и калибровке глубины воды со последующими сообщениями относительно водонепроницаемости. При нажатии  на мультиселекторе после ознакомления с сообщениями отобразится следующее сообщение. При нажатии спусковой кнопки затвора фотокамера переключится в режим съемки без отображения каких-либо последующих экранов.
- Для получения дополнительной информации о съемке под водой см. раздел "<Важно> Ударопрочность, водонепроницаемость, пылезащита, конденсация" (📖ix).

Съемка интервальных видеороликов

Фотокамера может автоматически снимать 300 фотографий с указанными интервалами для создания интервальных видеороликов (1080p, 1080/30p), длящихся приблизительно 10 секунд.



Войдите в режим съемки → кнопка  (режим съемки) →  (второй символ сверху*) →  →  →  (интерв. видео) → кнопка 

* Отобразится символ последнего выбранного сюжета.



Тип	Время интервала	Время записи
 Город, пейзаж (10 мин.) (настройка по умолчанию)	2 секунд	10 минут
 Пейзаж (25 минут)	5 секунд	25 минут
 Закат (50 минут)	10 секунд	50 минут
 Ночное небо (150 мин.) ¹	30 секунд	2 часа 30 минут
 Следы звезд (150 минут) ²	30 секунд	2 часа 30 минут

¹ Подходит для съемки движения звезд. Фокусировка фиксируется на бесконечности.

² Благодаря обработке изображений движения звезд возникают в виде линий света. Фокусировка фиксируется на бесконечности.

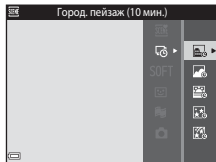
1 С помощью  на мультиселекторе выберите режим съемки и нажмите кнопку .



2 Выберите, применять или нет фиксированное значение экспозиции (яркости), затем нажмите кнопку  (кроме режимов  и .

- При выборе **АЭ-Б вкл.** значение экспозиции будет зафиксировано на основе первого изображения.

Для съемки в условиях предельных изменений яркости, например во время заката, выберите **АЭ-Б выкл.**



3 Стабилизируйте фотокамеру с помощью инструмента, например штатива.

4 Нажмите спусковую кнопку затвора для съемки первого изображения.







- Перед спуском затвора для первого кадра установите коррекцию экспозиции (📖48).
Коррекцию экспозиции не удастся изменить после съемки первого изображения.
Значения фокусировки и оттенка фиксируются при съемке первого изображения.
- Для второго и последующего снимков происходит автоматический спуск затвора.
- Если фотокамера не снимает изображения, монитор может отключиться.
- Если снято 300 изображений, съемка заканчивается автоматически.
- Нажмите кнопку ⏏, чтобы прекратить съемку до истечения заданного времени записи и сохранить интервальное видео.
- Звук и снимки не удастся сохранить.



✓ **Примечания относительно интервального видео**



- Фотокамера не сможет снять изображения, если не вставлена карта памяти. Не заменяйте карту памяти, пока съемка не завершена.
- Во избежание внезапного отключения фотокамеры используйте полностью заряженную батарею.
- Интервальные видеоролики не удастся записать, если нажать кнопку ● (📹 видеосъемка).
- Подавление вибраций отключено даже в том случае, когда для параметра **Фотография VR** (📖124) в меню настройки установлено значение **Вкл.**

Съемка с использованием функции "Простая панорама"

Войдите в режим съемки → кнопка  (режим съемки) →  (второй символ сверху*) →  →  →  →  (простая панорама) → кнопка 

* Отобразится символ последнего выбранного сюжета.

1 Выберите **Нормальная** или **Широкая** в качестве диапазона съемки и нажмите кнопку .

- Если фотокамера будет установлена горизонтально, размер изображения (ширина × высота) будет установлен следующим образом.
 -  **Нормальная**: 4800 × 920 при перемещении по горизонтали, 1536 × 4800 при перемещении по вертикали
 -  **Широкая**: 9600 × 920 при перемещении по горизонтали, 1536 × 9600 при перемещении по вертикали

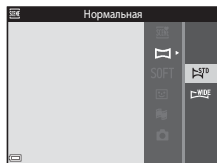



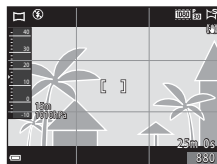

2 Скомпонуйте первую часть панорамы, затем нажмите спусковую кнопку затвора наполовину, чтобы сфокусироваться.

- Зум зафиксирован в широкоугольном положении.
- Фотокамера сфокусируется на объекте в центре кадра.



3 Нажмите спусковую кнопку затвора до конца, затем уберите палец со спусковой кнопки затвора.

- Отобразятся символы , , , , обозначающие направление движения фотокамеры.



4 Перемещайте фотокамеру в одном из четырех направлений, пока индикатор указателя не достигнет края.

- Съемка начнется, когда фотокамера определит направление движения.
- Съемка закончится после завершения указанного диапазона съемки.
- Фокусировка и экспозиция блокируются до окончания съемки.



Пример движения фотокамеры

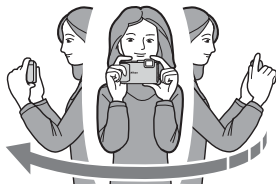

- Поворачиваясь вокруг себя, медленно перемещайте фотокамеру по дуге в направлении меток (△▽◀▶).
- Съемка будет прекращена, если указатель не достигнет края в течение приблизительно 15 секунд (если выбран параметр **STD Нормальная**) или приблизительно 30 секунд (если выбран параметр **WIDE Широкая**) после начала съемки.

✓ Примечания относительно съемки простой панорамы

- Угол обзора на сохраненном изображении будет более узким, чем на мониторе в момент съемки.
- Если фотокамера будет перемещена слишком быстро или будет слишком сильно трястись, а также при съемке однородных предметов (например, стены или темноты), может возникнуть ошибка.
- Если съемка будет остановлена до того, как фотокамера достигнет средней точки диапазона панорамы, панорама не будет сохранена.
- Если будет достигнута средняя точка диапазона панорамы, но съемка прекратится до достижения края диапазона, оставшаяся часть диапазона будет записана и отображена серым цветом.

Просмотр с использованием функции "Простая панорама"

Переключитесь в режим просмотра (📖15), отобразите изображение, записанное в режиме "Простая панорама", в режиме полнокадрового просмотра, а затем нажмите кнопку **OK**, чтобы прокрутить изображение в направлении, в котором была выполнена съемка.

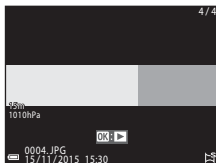

Кнопки управления просмотром отображаются на мониторе во время просмотра.

С помощью **◀▶** на мультиселекторе выберите элемент управления, а затем нажмите кнопку **OK** для выполнения описанных ниже операций.

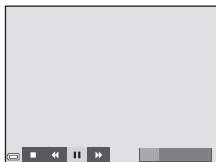

Функция	Символ	Описание	
Обратная перемотка	◀	Нажмите и удерживайте кнопку OK для быстрой прокрутки в обратном направлении.	
Ускоренная перемотка	▶	Нажмите и удерживайте кнопку OK для быстрой прокрутки вперед.	
Пауза	⏸	Приостановка воспроизведения. Следующие операции можно выполнять во время паузы.	
		◀	Нажмите и удерживайте кнопку OK , чтобы выполнить перемотку в обратном направлении.
		▶	Нажмите и удерживайте кнопку OK , чтобы выполнить перемотку.
		▶	Возобновление автоматической прокрутки.
Завершение	■	Переключение в режим полнокадрового просмотра.	

✓ **Примечания относительно изображений простой панорамы**

- Изображения не удастся отредактировать на данной фотокамере.
- Возможно, на фотокамере не удастся прокрутить или увеличить изображения в режиме простой панорамы, снятые цифровой фотокамерой другого производителя или другой модели.

✓ **Примечания относительно печати панорам**





В зависимости от настроек принтера, возможно, не удастся полностью напечатать изображение. Кроме того, печать на некоторых принтерах может быть недоступна.





Режим специальных эффектов (применение эффектов при съемке)

Во время съемки к изображениям можно применять эффекты.

Войдите в режим съемки → кнопка  (режим съемки) → SOFT (третий символ сверху) →  →   → выбор эффекта → кнопка 

* Отобразится символ последнего выбранного эффекта.

Тип	Описание
SOFT Софт-фильтр (настройка по умолчанию)	Смягчение изображения добавлением легкого размытия всего изображения.
SEPIA Ностальгическая сепия	Добавление эффекта сепии и снижение контрастности для имитации старой фотографии.
 Контр. монохр. изоб.	Изменение цветов изображения на черный и белый и увеличение контрастности.
 Выборочный цвет	Создание черно-белого снимка, на котором сохраняется только один выбранный цвет.
POP Поп	Повышение насыщенности цвета всего изображения для создания более яркого эффекта.
 Кросспроцесс	Придает изображению таинственный вид на основе определенного цвета.
 Эфф. игруш. камеры 1	Придает изображению желтоватый оттенок, выполняется затемнение по краям изображения.
 Эфф. игруш. камеры 2	Снижение насыщенности цвета всего изображения, выполняется затемнение по краям изображения.

- Фотокамера фокусируется на области в центре кадра.
- При выборе пункта **Выборочный цвет** или **Кросспроцесс** используйте   на мультиселекторе, чтобы выбрать требуемый цвет, затем нажмите кнопку , чтобы применить цвет. Чтобы изменить выбор цвета, нажмите кнопку  еще раз.



Режим интеллектуального портрета (обработка человеческих лиц во время съемки)







Можно выполнять снимки с помощью функции "глянцевого" ретуширования для улучшения тона кожи человеческих лиц.

Войдите в режим съемки → кнопка  (режим съемки) → режим 
Интеллект. портрет → кнопка 

1 Нажмите кнопку мультиселектора



2 Примените эффект.

- С помощью  выберите эффект.
- С помощью   настройте уровень эффекта.
- Одновременно можно применять несколько эффектов.
 **Смягчение тона кожи**,  **Тон кожи**,
 **Софт-фильтр**,  **Насыщенность**,
 **Яркость (Эксп. +/-)**
- Выберите  **Выход**, чтобы скрыть слайдер.
- После проверки настроек всех эффектов нажмите кнопку .



3 Скомпонуйте кадр и нажмите спусковую кнопку затвора.

Примечания относительно режима интеллектуального портрета

Уровень эффекта на изображении, которое отображается на экране съемки, может отличаться от сохраненного изображения.

Настройки "глянцевого" ретуширования

При выборе **Яркость (Эксп. +/-)** отображается гистограмма. Для получения дополнительной информации см.  48.

Функции, которые доступны в режиме интеллектуального портрета

- "Глянцевое" ретушир. (📖34)
- Таймер улыбки (📖35)
- Собственный фотоколлаж (📖36)
- Режим вспышки (📖44)
- Автоспуск (📖46)
- Меню "Интеллект. портрет" (📖92)

Использование таймера улыбки

Войдите в режим съемки → кнопка 📷 (режим съемки) → режим 😊
Интеллект. портрет → кнопка OK

При нажатии мультиселектора ◀ для выбора 📷 **Таймер улыбки** и последующего нажатия кнопки OK фотокамера автоматически выполнит спуск затвора при обнаружении улыбки на лице.

- Перед выбором таймера улыбки установите функцию "глянцевого" ретуширования (📖34).
- При нажатии спусковой кнопки затвора для выполнения снимка таймер улыбки отключается.

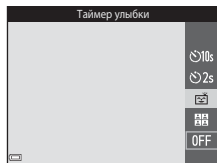

✓ **Примечания относительно таймера улыбки**

При некоторых условиях съемки фотокамере не удается распознать лица или обнаружить улыбки (📖51). Для съемки также возможно использование спусковой кнопки затвора.

📌 **Мигает индикатор автоспуска**

При использовании таймера улыбки индикатор автоспуска мигает при распознавании фотокамерой лица и мигает быстро сразу после срабатывания затвора.

Использование функции **Собственный фотоколлаж**

Фотокамера может выполнить серию из четырех или девяти изображений с интервалами и сохранить их в виде однокадрового изображения (коллага).



Войдите в режим съемки → кнопка (режим съемки) → режим Интеллект. портрет → кнопка

1 С помощью на мультиселекторе выберите **Собственный фотоколлаж**, затем нажмите кнопку .



- Откроется диалоговое окно подтверждения.
- При нажатии кнопки **MENU** и выборе **Собственный фотоколлаж** перед нажатием можно выполнить настройки параметров **Число снимков**, **Интервал**, и **Звук затвора** (📖92).
- Чтобы использовать функцию "глянцевого" ретуширования во время съемки, настройте этот эффект перед выбором параметра "Собств. фотоколлаж" (📖34).

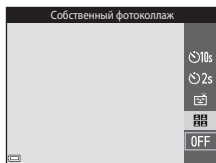

2 Сделайте снимок.

- Нажмите спусковую кнопку затвора, чтобы запустить таймер обратного отсчета (приблизительно пять секунд), после чего автоматически сработает затвор.
- Спуск затвора для выполнения остальных изображений фотокамера выполнит автоматически. Обратный отсчет начинается приблизительно за три секунды до съемки.
- Число снимков обозначено символом на мониторе. Во время съемки он отображается зеленым цветом, а после съемки цвет становится белым.
- Когда фотокамера выполнит съемку заданного количества снимков, изображение-коллаж будет сохранено.
- Каждый выполненный снимок сохраняется как самостоятельное изображение отдельно от изображения-коллага. Отдельные изображения сохраняются в виде последовательности, а однокадровое изображение-коллаж используется в качестве основного снимка (📖62).

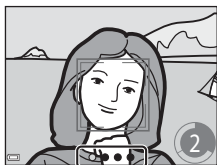

Примечания относительно собственного фотоколлажа



- При нажатии спусковой кнопки затвора до того, как фотокамера выполнит съемку заданного количества снимков, съемка отменяется и изображение-коллаж не сохраняется. Изображения, выполненные до отмены съемки, будут сохранены как отдельные изображения.
- Эта функция может быть недоступна в сочетании с другими функциями (56).

Режим короткого видеоролика (объединение видеоклипов для создания коротких видеороликов)

Фотокамера создает короткий видеоролик продолжительностью до 30 секунд (1080p 1080/30p или 1080p 1080/25p) за счет записи и автоматического объединения нескольких видеоклипов продолжительностью по несколько секунд.

Войдите в режим съемки → кнопка  (режим съемки) → режим 
Короткий видеоролик → кнопка 

1 Нажмите кнопку MENU (меню) и выполните настройки для записи видеороликов.

- **Число снимков:** указание числа видеоклипов для записи фотокамерой, а также времени записи для каждого видеоклипа. По умолчанию фотокамера записывает 15 видеоклипов продолжительностью 2 секунды каждый для создания 30-секундного короткого видеоролика.
- **Специальн. эффекты** (33): применение различных эффектов к видеороликам при их записи. Эффекты можно менять для каждого видеоклипа.
- **Фоновая музыка:** выбор фоновой музыки. Можно предварительно просмотреть изображения, переместив рычажок зуммирования (2) в положение **T** (Q).
- После завершения настроек нажмите кнопку MENU или спусковую кнопку затвора для выхода из меню.

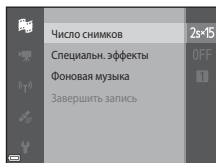

2 Нажмите кнопку (видеосъемка) для записи видеоклипа.

- По истечении времени, указанного в шаге 1, запись видеоклипа автоматически прекращается.
- Запись видеоклипа можно временно приостановить.
См. раздел "Приостановка записи видеоролика" (41).

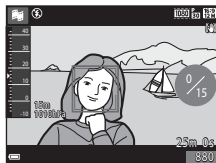

3 Проверьте записанный видеоклип или удалите его.

- Для его проверки нажмите кнопку **OK**.
- Для его удаления нажмите кнопку **🗑️**. Можно удалить последний записанный видеоклип или все видеоклипы.
- Для продолжения записи видеоклипов повторите действие, описанное в шаге 2.
- Для изменения эффекта вернитесь к шагу 1.

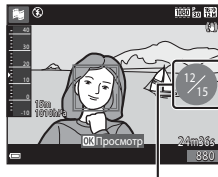

Количество записанных видеоклипов

4 Сохраните короткий видеоролик.

- Короткий видеоролик сохраняется по завершении фотокамерой записи заданного количества видеоклипов.
- Для сохранения видеоролика до завершения фотокамерой записи заданного количества видеоклипов нажмите кнопку **MENU** при отображении экрана ожидания съемки, а затем выберите **Завершить запись**.
- При сохранении короткого видеоролика видеоклипы удаляются.

Действия во время просмотра видеоклипов

Для настройки громкости передвиньте рычажок зуммирования во время воспроизведения видеоролика (📖2).

Кнопки управления просмотром отображаются на мониторе.

Описанные ниже операции можно выполнить с помощью ◀▶ на мультиселекторе для выбора кнопки управления и последующего нажатия кнопки Ⓞ.

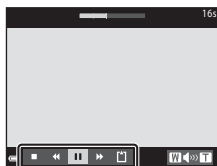

Кнопки управления просмотром

Функция	Символ	Описание	
Обратная перемотка	◀	Нажмите и удерживайте кнопку Ⓞ, чтобы выполнить обратную перемотку видеоролика.	
Ускоренная перемотка	▶	Нажмите и удерживайте кнопку Ⓞ, чтобы выполнить ускоренную перемотку видеоролика.	
Пауза	⏸	Приостановка воспроизведения. Следующие операции можно выполнять во время паузы.	
		◀⏸	Покадровая обратная перемотка видеоролика. Нажмите и удерживайте кнопку Ⓞ, чтобы выполнить непрерывную перемотку видеоролика назад.
		▶⏸	Покадровая перемотка видеоролика вперед. Нажмите и удерживайте кнопку Ⓞ, чтобы выполнить непрерывную перемотку видеоролика вперед.
		▶	Возобновление просмотра.
Завершение просмотра	■	Возврат к экрану съемки	
Завершение записи	📺	Сохраните короткий видеоролик с помощью записанных видеоклипов.	



Примечания относительно записи короткого видеоролика

- Фотокамера не сможет записать видеоролики, если не вставлена карта памяти.
- Не заменяйте карту памяти, пока не сохранен короткий видеоролик.



Приостановка записи видеоролика



- При нажатии спусковой кнопки затвора во время отображения экрана ожидания съемки можно снять фотографию (📷 **4608 x 2592**).
- Можно приостановить запись видеоролика и воспроизвести изображения или войти в другие режимы съемки, чтобы сделать снимки. Если снова войти в режим короткого видеоролика, запись видеоролика возобновляется.



Функции, доступные в режиме короткого видеоролика

- Автоспуск (📖46)
- Режим макросъемки (📖47)
- Поправка экспозиции (📖48)
- Меню коротких видеороликов (📖38)
- Меню параметров видео (📖100)





Режим (авто)

Используется для выполнения общей съемки. Настройки можно изменить в соответствии с условиями съемки и нужным типом снимков.

Войдите в режим съемки → кнопка  (режим съемки) → режим  (авто)
→ кнопка 



- Можно изменить способ выбора фотокамерой зоны фокусировки в кадре, изменив настройки параметра **Режим зоны АФ** (88).
По умолчанию установлено значение **АФ с обнаруж. объекта** (53).

Функции, доступные в режиме (авто)

- Пользовательский слайдер (43)
- Режим вспышки (44)
- Автоспуск (46)
- Режим макросъемки (47)
- Меню съемки (80)

Использование пользовательского слайдера



Во время съемки можно настроить яркость (коррекцию экспозиции), насыщенность и оттенок.

Войдите в режим съемки → кнопка  (режим съемки) → режим  (авто) → кнопка 



1 Нажмите кнопку мультиселектора .



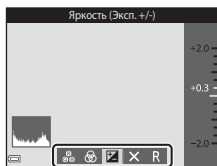

2 Используйте  , чтобы выбрать элемент.

-  **Тон:** регулировка оттенка (красноватый/ синеватый) всего изображения.
-  **Насыщенность:** регулировка насыщенности всего изображения.
-  **Яркость (Эксп. +/-):** регулировка яркости всего изображения.



3 Используйте   для регулировки уровня.

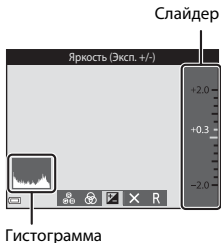

- Можно посмотреть результаты на мониторе.
- Чтобы настроить другой элемент, вернитесь к шагу 2.
- Выберите  **Выход**, чтобы скрыть слайдер.
- Для отмены настроек выберите  **Сброс** и нажмите кнопку . Вернитесь к шагу 2 и снова отрегулируйте настройки.



4 После завершения настроек нажмите кнопку .

- Заданные настройки будут применены, и фотокамера вернется к экрану съемки.

 **Настройки пользовательского слайдера**

- Эта функция может быть недоступна в сочетании с другими функциями ( 56).
- Настройки яркости (коррекции экспозиции), насыщенности и оттенка сохраняются в памяти фотокамеры даже после ее выключения.
- Для получения дополнительной информации см. раздел "Использование гистограммы" ( 48).

Режим вспышки

Режим вспышки можно установить в соответствии с условиями съемки.

1 Нажмите ▲ (⚡) мультиселектора.



2 Выберите нужный режим вспышки (📖45) и нажмите кнопку **OK**.

- Если значение не будет выбрано в течение нескольких секунд нажатием кнопки **OK**, выбранная настройка будет отменена.



Индикатор вспышки

- Чтобы подтвердить состояние вспышки, нажмите спусковую кнопку затвора наполовину.
 - Вкл.: вспышка сработает при нажатии спусковой кнопки затвора до конца.
 - Мигает: вспышка заряжается. Фотокамере не удастся выполнить съемку.
 - Выкл.: в момент съемки вспышка не сработает.
- При низком уровне заряда батареи монитор отключается во время зарядки вспышки.

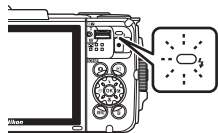

Доступные режимы вспышки



Авто

Вспышка срабатывает при необходимости, например, при недостаточной освещенности.

- Символ режима вспышки на экране съемки отображается только сразу после внесения изменений.



Авт. реж. с ум. эф. "кр. глаз"

Уменьшается вызванный вспышкой эффект "красных глаз" на портретах.



Выкл.

Вспышка не сработает.

- Рекомендуется использовать штатив для обеспечения устойчивости фотокамеры во время съемки при недостаточном освещении.



Заполняющая вспышка

Вспышка срабатывает при съемке каждого кадра. Используется для "заполнения" теней и подсветки объектов, освещенных сзади.



Медленная синхронизация

Предназначен для съемки в вечернее и ночное время портретов с фоном. Вспышка используется при необходимости осветить основной объект; длинная выдержка позволяет снять фон в вечернее время или при слабом освещении.



Настройка режима вспышки

- Эта настройка может быть недоступна для некоторых режимов съемки (📖 49).
- Настройки, выполненные в режиме 📷 (авто), сохраняются в памяти фотокамеры даже после выключения.



Подавление эффекта красных глаз

Для подавления эффекта красных глаз перед срабатыванием основной вспышки выполняется несколько предварительных вспышек. Если при сохранении изображения фотокамерой в какой-либо его области будет обнаружен эффект красных глаз, эта область будет обработана для подавления эффекта красных глаз перед сохранением изображения.

Обратите внимание на следующие аспекты при съемке.

- Из-за применения предварительных вспышек возникает небольшая задержка между нажатием спусковой кнопки затвора и выполнением съемки изображения.
- Для записи изображений может потребоваться больше времени, чем обычно.
- Функция подавления эффекта "красных глаз" не всегда позволяет добиться нужного результата.
- В редких случаях подавление эффекта красных глаз может применяться к областям изображения, которые этого не требуют. В этом случае выберите другой режим вспышки и снова выполните снимок.

Автоспуск

Фотокамера оснащена автоспуском, при котором затвор срабатывает через 10 секунд или через 2 секунды после нажатия спусковой кнопки затвора.

При использовании штатива для обеспечения устойчивости фотокамеры во время съемки установите для параметра **Фотография VR** (📖124) значение **Выкл.** в меню настройки.

1 Нажмите ◀ (🕒) мультиселектора.



2 Выберите 🕒10s или 🕒2s, затем нажмите кнопку OK.

- 🕒10s (10 секунд): используйте при съемке важных событий, например свадеб.
- 🕒2s (2 секунды): используется для предотвращения дрожания фотокамеры.
- Если значение не будет выбрано в течение нескольких секунд нажатием кнопки OK, выбранная настройка будет отменена.
- Если для режима съемки установлен сюжетный режим **Портрет питомца**, отобразится символ 🐾 (автосп. для пор. пит.) (📖27). Не удастся использовать автоспуск.
- При использовании режима съемки интеллектуального портрета можно также использовать 📧 **Таймер улыбки** (📖35) и 📷 **Собственный фотоколлаж** (📖36) в дополнение к автоспуску.

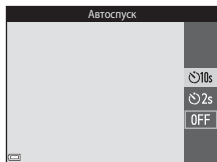

3 Скомпонуйте кадр и нажмите спусковую кнопку затвора наполовину.

- Фокусировка и экспозиция установлены.

4 Плавно нажмите спусковую кнопку затвора до конца.

- Начнется обратный отсчет. Индикатор автоспуска мигает, а затем горит ровным светом примерно за одну секунду до срабатывания затвора.
- При срабатывании затвора для автоспуска будет установлено значение **OFF**.
- Чтобы остановить обратный отсчет, снова нажмите спусковую кнопку затвора.

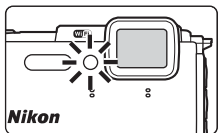
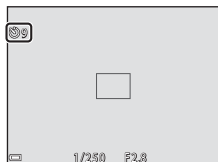

Режим макросъемки (создание макроснимков)

Для создания макроснимков используйте режим макросъемки.

- 1** Нажмите **▼** (🌿) мультиселектора.



- 2** Выберите **ON** и нажмите кнопку **OK**.

- Если значение не будет выбрано в течение нескольких секунд нажатием кнопки **OK**, выбранная настройка будет отменена.

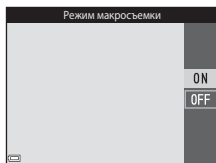

- 3** Используйте рычажок зуммирования для установки коэффициента увеличения так, чтобы символ 🌿 и индикатор зума отображались зеленым.

- Если установлен такой коэффициент увеличения, при котором индикатор зума отображается зеленым, фотокамера сможет выполнить фокусировку на объектах, располагающихся на расстоянии приблизительно 10 см от объектива.
В положении зума, при котором отображается символ 📐 фотокамера сможет выполнить фокусировку на объектах, располагающихся на расстоянии приблизительно 1 см от объектива.



✓ **Примечания относительно использования вспышки**

При расстоянии до объекта менее 50 см вспышка может не осветить объект съемки целиком.

🔧 **Настройка режима макросъемки**

- Эта настройка может быть недоступна для некоторых режимов съемки (📖49).
- Настройки, выполненные в режиме 📷 (авто), сохраняются в памяти фотокамеры даже после выключения.





Поправка экспозиции (регулировка яркости)

Можно настроить общую яркость изображения.

- 1 Нажмите кнопку  мультиселектора.



- 2 Выберите значение коррекции и нажмите кнопку .

- Чтобы сделать изображение более светлым, установите положительное (+) значение.
- Чтобы сделать изображение более темным, установите отрицательное (-) значение.
- Значение коррекции применяется даже без нажатия кнопки .
- При выполнении съемки в режиме интеллектуального портрета вместо экрана коррекции экспозиции отображается экран "глянцевого" ретуширования (34).
- При выполнении съемки в режиме  (авто) отображается пользовательский слайдер вместо экрана коррекции экспозиции (43).

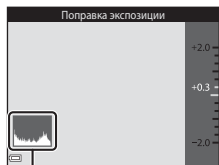

Гистограмма

Величина коррекции экспозиции

- Эта настройка может быть недоступна для некоторых режимов съемки (49).
- Если коррекция экспозиции установлена при использовании вспышки, коррекция применяется как к экспозиции фона, так и к мощности вспышки.































Использование гистограммы

Гистограмма представляет собой график, показывающий распределение оттенков в изображении. Применяйте в качестве ориентира при использовании коррекции экспозиции и съемке без вспышки.

- По горизонтальной оси отложена яркость пикселей: слева находятся более темные оттенки, а справа — более светлые. На вертикальной оси указано количество пикселей.
- При увеличении величины коррекции экспозиции распределение оттенков сдвигается вправо; при уменьшении — влево.

Настройки по умолчанию (вспышка, автоспуск и др.)

Настройки по умолчанию для каждого режима съемки перечислены далее.

	Вспышка (📖44)	Автоспуск (📖46)	Макросъемка (📖47)	Поправка экспозиции (📖48)
 (автовывбор сюжета)	 ¹	Выкл.	Выкл. ²	0,0
 (сюжет)				
 (портрет)		Выкл.	Выкл. ³	0,0
 (пейзаж)	 ³	Выкл.	Выкл. ³	0,0
 (интерв. видео)	 ³	Выкл.	Выкл. ³	0,0 ⁴
 (спорт)	 ³	Выкл. ³	Выкл. ³	0,0
 (ночной портрет)	 ⁵	Выкл.	Выкл. ³	0,0
 (праздник/в помещ.)	 ⁶	Выкл.	Выкл. ³	0,0
 (пляж)		Выкл.	Выкл. ³	0,0
 (снег)		Выкл.	Выкл. ³	0,0
 (закат)	 ³	Выкл.	Выкл. ³	0,0
 (сумерки/рассвет)	 ³	Выкл.	Выкл. ³	0,0
 (ночной пейзаж)	 ³	Выкл.	Выкл. ³	0,0
 (макро)	 ³	Выкл.	Вкл. ³	0,0
 (еда)	 ³	Выкл.	Вкл. ³	0,0
 (фейерверк)	 ³	Выкл. ³	Выкл. ³	0,0 ³
 (освещение сзади)	 ⁷	Выкл.	Выкл. ³	0,0
 (простая панорама)	 ³	Выкл. ³	Выкл. ³	0,0
 (портрет питомца)	 ³	 ⁸	Выкл.	0,0
 (под водой)	 ³	Выкл.	Выкл.	0,0

	Вспышка (📖44)	Автоспуск (📖46)	Макросъемка (📖47)	Поправка экспозиции (📖48)
(специальн. эффекты)	☹️	Выкл.	Выкл.	0,0
(интеллект. портрет)	⚡AUTO	Выкл. ⁹	Выкл. ³	– ¹⁰
(короткий видеоролик)	☹️ ³	Выкл.	Выкл.	0,0
(авто)	⚡AUTO	Выкл.	Выкл.	– ¹¹

¹ Фотокамера автоматически выбирает режим вспышки в зависимости от выбранного сюжетного режима. Параметр ☹️ (выкл.) можно выбрать вручную.

² Не удастся изменить. Фотокамера переходит в режим макросъемки при выборе значения .

³ Не удастся изменить.

⁴ Не удастся изменить при выборе значения **Ночное небо (150 мин.)** или **Следы звезд (150 минут)**.

⁵ Не удастся изменить. При установке параметра **Со штатива** используется заполняющая вспышка с подавлением эффекта красных глаз.

⁶ Может использоваться режим вспышки с медленной синхронизацией и подавлением эффекта красных глаз.

⁷ Для вспышки устанавливается фиксированное значение ⚡ (заполняющая вспышка), если для параметра **HDR** установлено значение **OFF**, и фиксированное значение ☹️ (выкл.), если для параметра **HDR** установлено значение **ON**.

⁸ Использование автоспуска невозможно. Автосп. для пор. пит. можно включить или выключить (📖27).

⁹ Режимы **Таймер улыбки** (📖35) и **Собственный фотоколлаж** (📖36) можно использовать вместе с автоспуском.

¹⁰ Отображается функция "глянцевого" ретуширования (📖34).

¹¹ Отображается пользовательский слайдер (📖43).

Фокусировка

Зона фокусировки зависит от режима съемки.

Использование функции "Распознавание лиц"

В следующих режимах съемки фотокамера использует функцию распознавания лиц для автоматической фокусировки на лицах людей.

- Режим **SM** (автомывбор сюжета) (📖21)
- Сюжетный режим **Портрет** или **Ночной портрет** (📖23)
- Режим Интеллект. портрет (📖34)
- Если для параметра **Режим зоны АФ** (📖88) в режиме **📷** (авто) (📖42) установлено значение **Приоритет лица**.

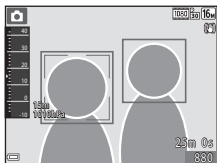

Если будет обнаружено несколько лиц, двойная рамка появится вокруг лица, на котором выполняется фокусировка, а вокруг остальных лиц появятся одинарные рамки.

При нажатии спусковой кнопки затвора наполовину, если не обнаружены лица:

- В режиме **SM** (автомывбор сюжета) зона фокусировки изменяется в зависимости от сюжета.
- В сюжетных режимах **Портрет** и **Ночной портрет** или в режиме интеллектуального портрета фотокамера выполнит фокусировку на области в центре кадра.
- В режиме **📷** (авто) фотокамера выбирает зону фокусировки, содержащую объект, расположенный наиболее близко к фотокамере.

✓ **Примечания относительно функции "Распознавание лиц"**

- Способность фотокамеры распознавать лица зависит от ряда условий, включая направление взгляда объекта.
- Фотокамера может не распознать лица в следующих случаях:
 - лица частично скрыты солнцезащитными очками или другими предметами;
 - лица занимают в кадре слишком много или слишком мало места.

📌 **Распознавание лиц во время записи видеороликов**

Если для параметра **Режим зоны АФ** (📖104) в меню видео установлено значение **Приоритет лица**, во время записи видеороликов фотокамера фокусируется на человеческих лицах. Если лица не обнаружены, но нажата кнопка **●** (📷 видеосъемка), фотокамера фокусируется на области в центре кадра.

Использование функции "Смягчение тона кожи"

При срабатывании затвора в одном из следующих режимов съемки фотокамера распознает человеческие лица (до трех) и обрабатывает изображение, чтобы смягчить оттенки кожи лица.

- Режим интеллектуального портрета (📖34)
 - Степень эффекта **Смягчение тона кожи** можно настроить.
- Режим **Auto** (автовыбор сюжета) (📖21)
- Сюжетный режим **Портрет** или **Ночной портрет** (📖23)

Функции редактирования, например **Смягчение тона кожи**, можно применять к сохраненным изображениям с помощью режима **"Глянцевое" ретушир.** (📖67) даже после съемки.

Примечания относительно смягчения тона кожи

- Сохранение снимков после съемки может занять больше времени, чем обычно.
- В некоторых условиях съемки, возможно, не удастся получить требуемый результат смягчения тона кожи, а также эффект смягчения тона кожи может быть применен к области изображения, в которой нет лиц.

Использование АФ с обнаружением объекта

Если для функции **Режим зоны АФ** (📖88) в режиме 📷 (авто) установлено значение **АФ с обнаруж. объекта**, фотокамера выполнит фокусировку, как описано ниже, при нажатии спусковой кнопки затвора наполовину.

- Фотокамера распознает основной объект и фокусируется на нем. Когда объект съемки окажется в фокусе, зона фокусировки загорится зеленым. При обнаружении человеческого лица фотокамерой на нем будет автоматически установлен приоритет фокусировки.

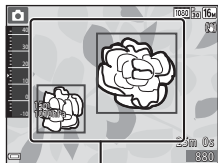

Зоны фокусировки

- Если основной объект не обнаружен, фотокамера автоматически выбирает одну (или несколько) из девяти зон фокусировки, содержащую объект, который находится ближе всех к фотокамере. Когда объект съемки окажется в фокусе, зоны фокусировки отобразятся зеленым.

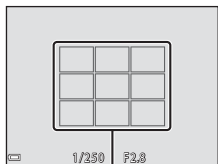

Зоны фокусировки

✓ Примечания относительно АФ с обнаружением объекта

- В зависимости от условий съемки объект, который распознается фотокамерой в качестве основного, может различаться.
- Основной объект, возможно, не будет распознан при использовании определенных настроек параметра **Баланс белого**.
- Фотокамера может ненадлежащим образом определить основной объект в следующих условиях:
 - Объект очень темный или яркий;
 - Основному объекту не хватает четко выраженных цветов;
 - Снимок скомпонован таким образом, что основной объект находится в крайней части монитора;
 - Основной объект состоит из повторяющихся рисунков.

Объекты, для которых недоступна автофокусировка



В следующих ситуациях возможна некорректная фокусировка фотокамеры. Изредка, несмотря на то что зона фокусировки и индикатор фокусировки отображаются зеленым цветом, объект может оказаться не в фокусе.

- Объект съемки очень темный
- Объекты в снимаемом сюжете значительно отличаются по яркости (например, солнце позади объекта съемки заставляет детали объекта казаться очень темными)
- Объект съемки не контрастирует с фоном (например, при съемке человека в белой рубашке на фоне белой стены)
- На разных расстояниях от фотокамеры расположено несколько объектов (например, объект съемки позади прутьев клетки)
- Объекты с повторяющимся рисунком (жалюзи на окнах, здания с множеством рядов окон одинаковой формы и т.д.)
- Объект быстро движется

В вышеописанных ситуациях попробуйте нажать спусковую кнопку затвора наполовину несколько раз для выполнения повторной фокусировки или повторно сфокусируйтесь на другом объекте, расположенном на том же расстоянии от фотокамеры, что и фактический объект съемки, и выполните блокировку фокусировки (☞55).

Блокировка фокусировки

Съемку с блокировкой фокусировки рекомендуется использовать, когда фотокамера не активирует зону фокусировки, содержащую нужный объект.

1 Для параметра **Режим зоны АФ** установите значение **Центр** в режиме  (авто) (88).

2 Поместите объект в центр кадра и нажмите спусковую кнопку затвора наполовину.

- Фотокамера выполнит фокусировку на объекте, и зона фокусировки отобразится зеленым.
- Экспозиция также блокируется.

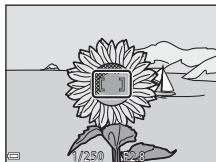

3 Не отпуская кнопку, скомпонуйте кадр.

- Обязательно обеспечьте одинаковое расстояние между фотокамерой и объектом.



4 Чтобы сделать снимок, нажмите спусковую кнопку затвора до конца.



Функции, которые не удастся использовать одновременно во время съемки

Некоторые функции не удастся использовать с некоторыми другими параметрами меню.

Функция, которую не удастся использовать	Параметр	Описание
Режим вспышки	Непрерывный (📖84)	При выборе другой настройки, кроме Покадровый , не удастся использовать вспышку.
	Отслеж. моргания (📖93)	Если для параметра Отслеж. моргания установлено значение Вкл. , не удастся использовать вспышку.
	Подводная вспышка (📖126)	Если для параметра Подводная вспышка установлено значение Вкл. , не удастся выбрать режим Авт. реж. с ум. эф. "кр. глаз" . Если режим Авт. реж. с ум. эф. "кр. глаз" был выбран предварительно, настройка изменится на значение Авто .
Автоспуск	Режим зоны АФ (📖88)	Если выбрано значение Ведение объекта , автоспуск не удастся использовать.
Режим макросъемки	Режим зоны АФ (📖88)	Если выбрано значение Ведение объекта , режим макросъемки не удастся использовать.
Режим изображения	Непрерывный (📖84)	Для режима Режим изображения устанавливаются следующие значения в зависимости от настроек непрерывной съемки. <ul style="list-style-type: none"> • Буфер предв. съемки: 1M (размер изображения: 1280 × 960 пикселей) • Непр. В: 120 кадров/с: 10A (размер изображения: 640 × 480 пикселей) • Непр. В: 60 кадров/с: 1M (размер изображения: 1280 × 960 пикселей)
Баланс белого	Тон (Использование пользовательского слайдера) (📖43)	При регулировке параметра Тон с помощью пользовательского слайдера параметр Баланс белого не доступен в меню съемки.
Непрерывный	Автоспуск (📖46)	Если при использовании автоспуска установлено значение Буфер предв. съемки , будет установлено фиксированное значение Покадровый .

Функция, которую не удастся использовать	Параметр	Описание
Чувствительность	Непрерывный (📖84)	При выборе значения Буфер предв. съемки, Непр. В: 120 кадров/с или Непр. В: 60 кадров/с , для параметра Чувствительность устанавливается фиксированное значение Авто .
Режим зоны АФ	Баланс белого (📖82)	Если для параметра Баланс белого выбрано значение, отличное от Авто в режиме АФ с обнаруж. объекта , фотокамера не определит основной объект.
Отслеж. моргания	Собственный фотоколлаж (📖36)	Если выбран параметр Собственный фотоколлаж , функция Отслеж. моргания будет отключена.
Штамп с датой	Непрерывный (📖84)	Если выбрано значение, отличное от Покадровый , на изображения не удастся впечатать дату и время.
	Отслеж. моргания (📖93)	Если для параметра Отслеж. моргания установлено значение Вкл. , на изображения не удастся впечатать дату и время.
Фотография VR	Режим вспышки (📖44)	Если при выбранном значении Вкл. (гибрид) срабатывает вспышка, функция Фотография VR работает с помощью настройки Вкл. .
	Автоспуск (📖46)	Если при выбранном значении Вкл. (гибрид) , используется автоспуск, функция Фотография VR работает с помощью настройки Вкл. .
	Непрерывный (📖84)	Если для режима непрерывной съемки установлено значение, отличное от Покадровый , при выбранном значении Вкл. (гибрид) , функция Фотография VR работает с помощью настройки Вкл. .
	Чувствительность (📖87)	Если для чувствительности ISO установлено значение Авто с фикс. диап. или ISO 400 или выше при выбранном значении Вкл. (гибрид) , Фотография VR работает с помощью настройки Вкл. .

Функция, которую не удастся использовать	Параметр	Описание
Цифровой зум	Режим зоны АФ (📖88)	Если выбран параметр Ведение объекта , цифровой зум не удастся использовать.
Звук затвора	Непрерывный (📖84)	Если выбрано значение, кроме Покадровый , звук затвора будет отключен.

Примечания относительно цифрового зума

- В зависимости от режима съемки или текущих настроек цифровой зум может быть недоступен (📖125).
- Если используется цифровой зум, фотокамера фокусируется по центру кадра.

Функции просмотра

Увеличение при просмотре

Поверните рычажок зуммирования в положение **T** (Q увеличение при просмотре) в режиме полнокадрового просмотра (📖15) для увеличения снимка.

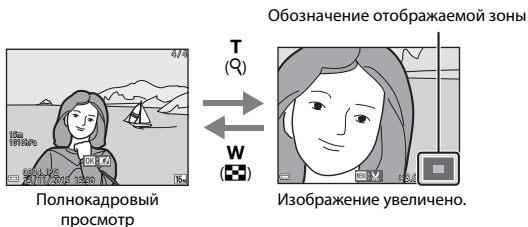

- Коэффициент увеличения можно изменять, поворачивая рычажок зуммирования в положение **W** (📐) или **T** (Q).
- Для просмотра другой области изображения нажмите ▲▼◀▶ на мультиселекторе.
- При отображении увеличенного изображения нажмите кнопку **OK**, чтобы вернуться в режим полнокадрового просмотра.

Кадрирование изображений

При отображении увеличенного изображения можно нажать кнопку **MENU** для кадрирования изображения, чтобы выделить только видимую часть и сохранить ее в отдельный файл (📖70).

Просмотр уменьшенных изображений/ отображение календаря

При повороте рычажка зуммирования в положение **W** (📏) просмотр уменьшенных изображений) в режиме полнокадрового просмотра (📖) отобразятся уменьшенные изображения.







- Можно изменять количество отображаемых уменьшенных изображений, поворачивая рычажок зуммирования в положение **W** (📏) или **T** (📖).
- При использовании режима просмотра уменьшенных изображений нажмите **▲▼◀▶** на мультиселекторе для выбора изображения, а затем нажмите кнопку **OK** для отображения этого изображения в режиме полнокадрового просмотра.
- При использовании режима календаря нажмите **▲▼◀▶** для выбора даты, затем нажмите кнопку **OK** для отображения снимков, выполненных в этот день.



✓ **Примечания относительно отображения календаря**





Изображения, созданные фотокамерой, на которой не настроена дата, будут иметь дату создания 1 января 2015 г.

Режим "Список по дате"

Нажмите кнопку  (режим просмотра) → кнопка  →  Список по дате
→ кнопка 

С помощью ▲▼ мультиселектора выберите дату, а затем нажмите кнопку  для просмотра изображений, созданных в выбранную дату.

- Функции в меню просмотра ( 94) можно использовать для изображений в выбранную дату съемки (за исключением **Копирование**).
- На экране выбора даты съемки можно выполнить следующие действия.
 - Кнопка **MENU**: доступны следующие функции.
 - Показ слайдов
 - Защита*
 - * Такие же настройки можно применить ко всем изображениям, снятым в выбранную дату.
 - Кнопка : удаление всех изображений, выполненных в выбранную дату.

Список по дате		
	20/11/2015	[3]
	15/11/2015	[2]
	10/11/2015	[1]
	05/11/2015	[10]

Примечания относительно режима списка по дате

- Можно выбрать до 29 наиболее поздних дат. Если изображений сохранено больше, чем для 29 дат, все снимки, записанные перед последними 29 датами, будут сгруппированы в разделе **Другие**.
- Можно отобразить последние 9 000 снимков.
- Изображения, созданные фотокамерой, на которой не настроена дата, будут иметь дату создания 1 января 2015 г.

Просмотр и удаление последовательности снимков

Просмотр последовательности снимков

Изображения, выполненные с помощью функции непрерывной съемки или собственного фотоколлажа, сохраняются в виде последовательности.

В режиме полнокадрового просмотра или просмотра уменьшенных изображений первый снимок последовательности используется в качестве основного снимка последовательности (настройка по умолчанию). При использовании функции собственного фотоколлажа в качестве основного используется изображение коллажа.

Для отображения каждого отдельного изображения последовательности нажмите кнопку **OK**.

После нажатия кнопки **OK** будут доступны следующие функции.

- Для отображения предыдущего или следующего изображения нажмите **◀▶** на мультиселекторе.
- Для отображения изображений, не включенных в последовательность, нажмите **▲** для возврата к отображению основного снимка.
- Для отображения снимков последовательности в виде уменьшенных изображений или для показа слайдов в меню просмотра (📖98) установите для параметра **Свойства отображения** значение **Отдельные снимки**.



✓ Свойства отобр. послед.

Изображения, созданные с помощью непрерывной съемки на фотокамерах, отличных от данной фотокамеры, не удастся отобразить как последовательность.

🔧 Параметры меню просмотра, доступные для последовательности

- При отображении изображений в последовательности в режиме полнокадрового просмотра нажмите кнопку **MENU** для выбора функций в меню просмотра (📖94).
- При нажатии кнопки **MENU** во время отображения основного снимка следующие настройки можно применить ко всем изображениям этой последовательности.
 - Метка для выгрузки Wi-Fi, Защита, Копирование

Удаление изображений последовательности

При нажатии кнопки  (удалить) для изображений в последовательности изображения удаляются в зависимости от отображения последовательностей.

- При отображении только основного снимка.
 - **Текущий снимок:** Будут удалены все изображения в отображаемой последовательности.
 - **Удалить выбр. снимки:** Если на экране выбора изображений для удаления (17) будет выбран основной снимок, будут удалены все снимки последовательности.
 - **Все снимки:** Будут удалены все изображения на карте памяти и во внутренней памяти.
- При отображении изображений в последовательности в режиме полнокадрового просмотра.
 - **Текущий снимок:** Будет удалено текущее отображаемое изображение.
 - **Удалить выбр. снимки:** Будут удалены изображения, выбранные в последовательности.
 - **Всю последовательн.:** Будут удалены все изображения в отображаемой последовательности.

Редактирование изображений (фотографии)

Перед редактированием изображений

На данной фотокамере можно легко редактировать изображения.

Отредактированные копии сохраняются в виде отдельных файлов.

Отредактированные копии снимков сохраняются с той же датой и временем съемки, что и исходные.

Ограничения на редактирование изображений

- Изображение можно редактировать не более 10 раз.
- Возможно, не удастся отредактировать изображения определенного размера либо при использовании определенных функций редактирования.



Быстрые эффекты: изменение оттенка или атмосферы

Тип быстрых эффектов	Описание
Картина/Фотоиллюстрация/Мягкий портрет/Портрет (в цвете + ч/б)/"Рыбий глаз"/Лучи/Эффект миниатюры	Обработка изображения с помощью разнообразных эффектов.
Удаление тумана	Уменьшение смазывания изображений, вызванного съемкой под водой.

- 1 Отобразите изображение, к которому нужно применить эффект, в режиме полнокадрового просмотра и нажмите кнопку **OK**.



- 2 С помощью **▲▼◀▶** на мультиселекторе выберите нужный эффект и нажмите кнопку **OK**.

- Поверните рычажок зуммирования () в положение **T** () чтобы переключиться в режим полнокадрового просмотра, или в положение **W** () для просмотра уменьшенных изображений.
- Для выхода без сохранения измененного изображения нажмите кнопку **MENU**.

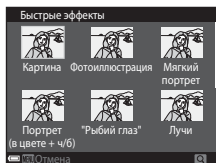

3 Выберите **Да** и нажмите кнопку **OK**.

- Будет создана отредактированная копия.

Быстрая обработка: повышение контраста и насыщенности



Нажмите кнопку **▶** (режим просмотра) → выберите изображение → кнопка **MENU** → Быстрая обработка → кнопка **OK**



С помощью **▲▼** на мультиселекторе выберите нужный уровень применяемого эффекта и нажмите кнопку **OK**.

- Отредактированная версия отображается справа.
- Чтобы выйти без сохранения копии, нажмите **◀**.



D-Lighting: повышение яркости и контраста



Нажмите кнопку  (режим просмотра) → выберите изображение → кнопка MENU → D-Lighting → кнопка 

С помощью   на мультиселекторе выберите **Да**, а затем нажмите кнопку .

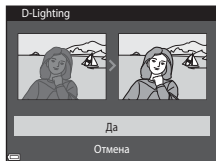
- Отредактированная версия отображается справа.
- Для выхода без сохранения копии выберите **Отмена** и нажмите кнопку .



Подавл. красных глаз: подавление красных глаз при съемке со вспышкой

Нажмите кнопку  (режим просмотра) → выберите изображение → кнопка MENU → Подавл. красных глаз → кнопка 

Предварительно просмотрите результаты и нажмите кнопку .

- Чтобы выйти без сохранения копии, нажмите  на мультиселекторе.

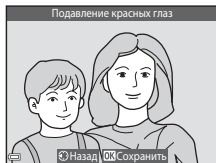

Примечания относительно подавления красных глаз

- Подавление красных глаз можно применить к изображениям только при обнаружении красных глаз.
- Функцию подавления красных глаз можно применить к снимкам животных (собак и кошек), даже если их глаза не выглядят красными.
- Подавление красных глаз не всегда позволяет добиться нужного результата на некоторых изображениях.
- В редких случаях подавление красных глаз может применяться к областям изображения, которые этого не требуют.

"Глянцевое" ретушир.: обработка человеческих лиц

Нажмите кнопку (режим просмотра) → выберите изображение → кнопка MENU → "Глянцевое" ретушир. → кнопка

1 С помощью на мультиселекторе выберите лицо, к которому необходимо применить обработку, и нажмите кнопку .

- Если распознано только одно лицо, перейдите к шагу 2.



2 С помощью выберите эффект, с помощью выберите уровень эффекта и нажмите кнопку .

- Одновременно можно применять несколько эффектов.

Отрегулируйте или проверьте настройки всех эффектов до нажатия кнопки .

(Уменьшить лицо), (Смягчение тона кожи), (Тон кожи), (Уменьшение блеска), (Скрыть мешки под глазами), (Увеличить глаза), (Осветлить глаза), (Тени для век), (Тушь для ресниц), (Осветлить зубы), (Губная помада), (Подрумянить щеки)

- Нажмите кнопку MENU для возврата к экрану выбора человека.

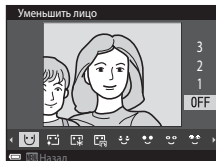

3 Предварительно просмотрите результаты и нажмите кнопку .

- Чтобы изменить параметры, нажмите для возврата к шагу 2.
- Для выхода без сохранения измененного изображения нажмите кнопку MENU.

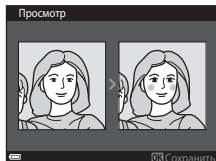

4 Выберите **Да** и нажмите кнопку **OK**.

- Будет создана отредактированная копия.

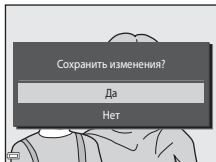

✓ Примечания относительно "глянцевого" ретуширования

- Одновременно можно редактировать только одно лицо. Чтобы отредактировать другое лицо на этом же изображении, выберите отредактированную копию изображения и внесите дополнительные изменения.
- В зависимости от направления взгляда или яркости лиц фотокамере, возможно, не удастся точно распознать лица или функция "глянцевого" ретуширования кожи может работать некорректно.
- Если не распознаются лица, появится предупреждение и откроется меню просмотра.
- Функция "глянцевого" ретуширования доступна только для изображений, снятых при чувствительности ISO не более 1600.

Впечатывание данных: впечатывание на изображения информации, например высоты над уровнем моря и направления, измеренного с помощью электронного компаса

Нажмите кнопку (режим просмотра) → выберите изображение → кнопка **MENU** → Впечатывание данных → кнопка **OK**

С помощью **▲▼** на мультиселекторе выберите **Да**, а затем нажмите кнопку **OK**.

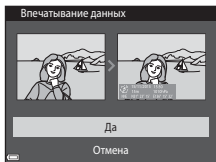

- Информация для впечатывания на изображения включает в себя высоту над уровнем моря, глубину воды, атмосферное давление, направление, измеряемое с помощью электронного компаса, дату/время, а также широту и долготу, записанные для изображений (📖 119, 132, 140).
- Для выхода без сохранения копии выберите **Отмена** и нажмите кнопку **OK**.









✓ Примечания относительно впечатывания данных

- На изображения впечатывается только информация, записанная для изображений.
- На изображениях небольшого размера информация может отображаться ненадлежащим образом.

Уменьшить снимок: уменьшение размера изображения

Нажмите кнопку  (режим просмотра) → выберите изображение → кнопка **MENU** → Уменьшить снимок → кнопка 

1 С помощью   на мультиселекторе выберите нужный размер копии и нажмите кнопку .

- Изображения, снятые при выборе формата  **4608 × 2592**, сохраняются с размером 640 × 360, а изображения, снятые при выборе формата  **3456 × 3456**, сохраняются с размером 480 × 480. Нажмите кнопку , чтобы перейти к шагу 2.

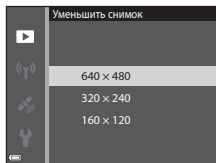

2 Выберите **Да** и нажмите кнопку .

- Будет создана отредактированная копия (коэффициент сжатия приблизительно 1:8).

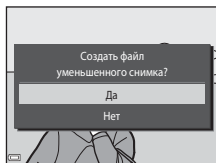

Кадрирование: создание кадрированных копий

1 Поверните рычажок зуммирования для увеличения снимка (📖59).

2 Настройте изображение, так чтобы отображалась только его часть, которую требуется сохранить, затем нажмите кнопку **MENU** (меню).

- Поверните рычажок зуммирования в положение **T** (📷) или **W** (📷) для изменения коэффициента увеличения. Установите коэффициент увеличения, при котором отображается символ **MENU**: 🗄️.
- Используйте **▲▼◀▶** мультиселектора для прокрутки к части изображения, которую требуется отобразить.



3 Подтвердите область, которую требуется сохранить, и нажмите кнопку **OK**.

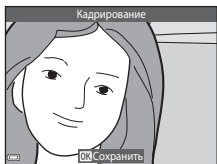

4 Выберите **Да** и нажмите кнопку **OK**.

- Будет создана отредактированная копия.

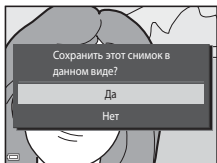

Размер изображения

- Соотношение сторон (отношение сторон по горизонтали и вертикали) кадрированного изображения аналогично соотношению сторон исходного изображения.
- Изображение, кадрированное до размера 320 x 240 или менее, отображается на экране воспроизведения в меньшем размере.

Запись и просмотр видеороликов

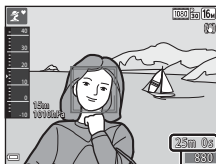

1 Отображение экрана съемки.

- Проверьте оставшееся время записи видеоролика.



Оставшееся время записи видеоролика

2 Нажмите кнопку (видеосъемка), чтобы начать запись видеоролика.

- Зона фокусировки при автофокусировке зависит от настройки параметра **Режим зоны АФ** (📖104).
- Нажмите  на мультиселекторе, чтобы приостановить запись, затем нажмите  еще раз для возобновления записи (кроме случаев, когда параметр видеоролика HS выбран в меню **Параметры видео**). Запись автоматически закончится, если пауза длится около пяти минут.
- Можно выполнить фотографию, нажав спусковую кнопку затвора во время записи видеоролика (📖74).

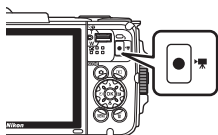

3 Повторно нажмите кнопку (видеосъемка), чтобы остановить запись.

4 Выберите видеоролик в режиме полнокадрового просмотра и нажмите кнопку , чтобы воспроизвести его.

- Изображение с символом параметров видео является видеороликом.



Параметры видео

Область захвата в видеороликах

- Область захвата в видеороликах зависит от настроек параметра **Параметры видео** в меню видеороликов.
- Если для пункта **Информация о фото** параметра **Настройка монитора** (📖121) в настройках меню выбрано значение **Кадр видео+авто**, можно подтвердить область захвата для записи видеоролика перед началом записи.

Максимальное время записи видеоролика

Размер отдельных файлов видеороликов не может превышать 4 ГБ, а продолжительность — 29 минут, даже если на карте памяти имеется свободное место для записи видеоролика большей длины.

- Оставшееся время записи для одного видеоролика отображается на экране съемки.
- Фактическое оставшееся время записи видеоролика может меняться в зависимости от содержимого видеоролика, движения объекта или типа карты памяти.
- Для записи видеороликов рекомендуется использовать карты памяти SD с классом скорости не менее 6 (📖197). При использовании более медленных карт памяти видеозапись может неожиданно прерываться.

✓ **Примечания относительно температуры фотокамеры**

- Фотокамера может нагреваться при продолжительной съемке видеоролика или при использовании в условиях высокой температуры.
- Если внутренние детали фотокамеры сильно нагреваются во время съемки видеоролика, запись автоматически остановится. Оставшееся время записи до ее остановки (🕒10s) будет показано. После остановки записи фотокамера выключится. Не включайте фотокамеру, пока внутренние детали фотокамеры не остынут.

Примечания относительно записи видеороликов

✓ **Примечания относительно сохранения изображений или видеороликов**

- Во время сохранения изображений или видеороликов мигает индикатор, показывающий число оставшихся кадров или оставшееся время записи. **Не открывайте крышку батарейного отсека/гнезда для карты памяти и не извлекайте батарею или карту памяти**, пока мигает индикатор. Несоблюдение этого правила может привести к потере данных или повреждению фотокамеры или карты памяти.
- При использовании внутренней памяти фотокамеры запись видеороликов может занять некоторое время.
- В зависимости от размера файла видеоролика, возможно, не удастся записать видеоролик во внутреннюю память или скопировать его с карты памяти во внутреннюю память.

✓ Примечания относительно записанных видеороликов

- Если используется цифровой зум, может отмечаться некоторое ухудшение качества изображения.
- Возможно, будет записан звук работы рычажка зуммирования, выполнения зуммирования, движения привода автофокусировки объектива, работы системы подавления вибраций видеоролика и работы диафрагмы при изменении яркости.
- Во время записи видеороликов на мониторе могут наблюдаться следующие явления. Эти явления будут сохранены в видеороликах.
 - При освещении лампами дневного света, высокотемпературными ртутными лампами, натриевыми лампами на изображениях могут появляться полосы.
 - Объекты, быстро движущиеся от одного края кадра к другому, например движущийся поезд или автомобиль, могут выглядеть искривленными.
 - При панорамном движении фотокамеры все изображение видеоролика может быть искривлено.
 - При движении фотокамеры лампы или яркие области могут оставлять остаточные изображения.
- В зависимости от расстояния до объекта или значения примененного зума на объектах с повторяющимся рисунком (материал, решетки на окнах и др.) могут появляться цветные полосы во время записи и воспроизведения видеоролика. Это происходит в результате взаимного влияния повторяющегося рисунка объекта и компоновки матрицы и не является неисправностью.

✓ Примечания относительно функции подавления вибраций при записи видеоролика

- Если для параметра **Видео VR** (☞106) в меню видео установлено значение **Вкл. (гибрид)**, угол зрения (то есть видимая область в кадре) становится более узким во время записи видеороликов.
- При использовании штатива для стабилизации фотокамеры во время съемки для параметра **Видео VR** установите значение **Выкл.** для предотвращения потенциальных ошибок, вызванных данной функцией.



✓ Примечания относительно автофокусировки при видеосъемке

Автофокусировка может работать некорректно (☞54). В этом случае попробуйте выполнить следующее.

1. Перед началом видеосъемки установите для параметра **Режим зоны АФ** значение **Центр**, а для параметра **Режим автофокуса** значение **Покадровая АФ** (настройка по умолчанию) в меню видео.
2. Поместите другой объект, расположенный на том же расстоянии от фотокамеры, что и объект съемки, в центр кадра, нажмите кнопку ● (☛ видеосъемка), чтобы начать запись, а затем измените компоновку кадра.





Съемка фотографий во время записи видеороликов

Если во время записи видеороликов полностью нажать спусковую кнопку затвора, в качестве фотографии будет сохранен один кадр. Во время сохранения фотографии запись видеоролика будет продолжена.

- Фотографию можно выполнить, если на мониторе отображается символ . Если отображается символ , фотографию не удастся выполнить.
- Размер выполненного изображения зависит от настройки **Параметры видео** ( 100).



Примечания относительно съемки фотографий во время записи видеороликов

- Во время записи видеороликов не удастся снять фотографии в следующих случаях.
 - Если запись видеоролика приостановлена.
 - Если оставшееся время записи видеоролика составляет менее 5 секунд.
 - Если для параметра **Параметры видео** установлено значение  **1080/60i**,  **1080/50i**,  **480/30p**,  **480/25p**, или "видеоролик HS".
- Кадры видеоролика, записанные во время съемки фотографий, могут отображаться с прерываниями.
- На видеоролике может быть записан звук нажатия спусковой кнопки затвора.
- Если фотокамера перемещается во время нажатия спусковой кнопки затвора, изображение может быть смазано.

Действия во время просмотра видеороликов

Поворачивайте рычажок зуммирования, чтобы настроить громкость во время воспроизведения видеоролика (📖2).

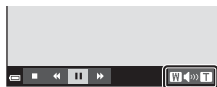

Индикатор громкости

Кнопки управления просмотром отображаются на мониторе.

Описанные ниже операции можно выполнить с помощью ◀▶ на мультиселекторе для выбора кнопки управления и последующего нажатия кнопки ОК.



Во время паузы

Функция	Символ	Описание	
Обратная перемотка	◀	Нажмите и удерживайте кнопку ОК, чтобы выполнить обратную перемотку видеоролика.	
Ускоренная перемотка	▶	Нажмите и удерживайте кнопку ОК, чтобы выполнить ускоренную перемотку видеоролика.	
Пауза	⏸	Приостановка воспроизведения. Следующие операции можно выполнять во время паузы.	
		◀⏮	Покадровая обратная перемотка видеоролика. Нажмите и удерживайте кнопку ОК, чтобы выполнить непрерывную перемотку видеоролика назад.
		▶⏭	Покадровая перемотка видеоролика вперед. Нажмите и удерживайте кнопку ОК, чтобы выполнить непрерывную перемотку видеоролика вперед.
		▶	Возобновление просмотра.
		📄	Извлечение необходимой части видеоролика и сохранение ее в отдельном файле.
		📷	Извлечение одного кадра из видеоролика и сохранение его в виде фотографии.
Завершение	■	Возврат в режим полнокадрового просмотра.	

Редактирование видеороликов

Извлечение только требуемого отрезка видеоролика

Требуемую часть записанного видеоролика можно сохранить в отдельном файле.

1 Воспроизведите видеоролик и приостановите его в точке начала части, которую требуется вырезать (📖75).

2 С помощью ◀▶ на мультиселекторе выберите 📄 из кнопок управления просмотром, затем нажмите кнопку Ⓞ.

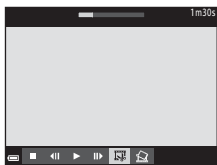

3 С помощью ▲▼ выберите 📄 (выбрать точку начала) из кнопок управления просмотром.

- С помощью ◀▶ переместите начальную точку.
- Для отмены редактирования выберите 📄 (назад) и нажмите кнопку Ⓞ.

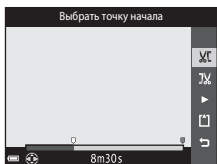

4 С помощью ▲▼ выберите 📄 (выбрать точку окончания).

- С помощью ◀▶ переместите конечную точку.
- Для просмотра выбранной части выберите ▶, а затем нажмите кнопку Ⓞ. Еще раз нажмите кнопку Ⓞ, чтобы остановить просмотр.

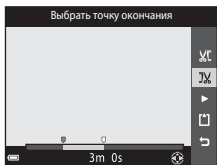

5 С помощью ▲▼ на мультиселекторе выберите 📄 (сохранить), затем нажмите кнопку Ⓞ.

- Сохраните видеоролик, следуя инструкциям на экране.

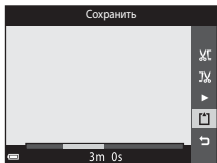





✓ **Примечания относительно редактирования видеороликов**



- Во избежание отключения фотокамеры во время редактирования используйте батарею с достаточным зарядом. Если отображается индикатор уровня заряда батареи , редактирование видеороликов выполнить не удастся.
- Созданный при редактировании видеоролик не удастся повторно обрезать.
- Фактическая вырезанная часть видеоролика может немного отличаться от части, выбранной с помощью начальной и конечной точки.
- Создание видеороликов длиной менее 2 секунд с помощью обрезки недоступно.

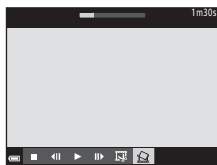

Сохранение кадра видеоролика в виде фотографии

Требуемый кадр записанного видеоролика можно извлечь и сохранить в виде фотографии.





- Приостановите видеоролик и отобразите кадр для извлечения (75).
- С помощью   на мультиселекторе выберите кнопку управления  и нажмите кнопку .



- При отображении диалогового окна подтверждения выберите **Да**, затем нажмите кнопку  для сохранения изображения.
- Качество изображения сохраненной фотографии является нормальным (коэффициент сжатия приблизительно 1:8). Размер изображения определяется типом (размер изображения) (100) исходного видеоролика.

Например, для фотографии, сохраненной из фильма, записанного в формате  **1080/30p** (или  **1080/25p**) он будет  (1920 x 1080 пикселей).

✓ **Примечания относительно сохранения фотографий**

Кадры, видеороликов, записанных в форматах  **1080/60i**,  **1080/50i**,  **480/30p**,  **480/25p**, или видеороликов HS (101) не удастся сохранить в виде фотографий.

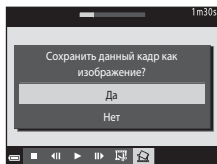

Использование меню

Для настройки перечисленных далее меню нажмите кнопку **MENU** (меню).

- **📷 Меню съемки**
Доступно при нажатии кнопки **MENU** при отображении экрана съемки. Изменение размера и качества изображения, настроек непрерывной съемки и др.
- **▶ Меню просмотра**
Доступно при нажатии кнопки **MENU** во время просмотра изображений в режиме полнокадрового просмотра или просмотра уменьшенных изображений. Изменение изображений, просмотр слайдов и др.
- **🎥 Меню видео**
Доступно при нажатии кнопки **MENU** при отображении экрана съемки. Изменение настроек записи видеороликов.
- **📶 Меню "Параметры Wi-Fi"**
Изменение настроек Wi-Fi для подключения фотокамеры и интеллектуального устройства.
- **📍 Меню Параметры дан. о местоп.**
Настройка параметров функций данных о местоположении.
- **⚙ Меню настройки**
Изменение основных функций фотокамеры, например даты и времени, языка дисплея и др.

1 Нажмите кнопку **MENU** (меню).

- Откроется меню.

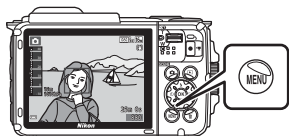

2 Нажмите кнопку мультиселектора ◀.

- Текущий символ меню отобразится желтым цветом.

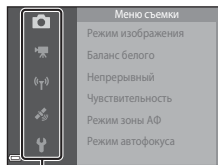

Символы меню

3 Выберите символ меню и нажмите кнопку **OK**.

- Параметры меню станут доступными для выбора.

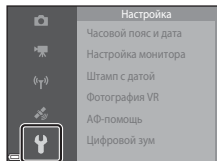

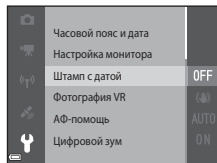

4 Выберите символ меню и нажмите кнопку **OK**.

- Определенные параметры меню не могут быть установлены в зависимости от режима съемки или статуса фотокамеры.



5 Выберите настройку и нажмите кнопку **OK**.

- Выбранная настройка применена.
- По завершении использования меню нажмите кнопку **MENU**.
- Если отображается меню, можно переключится в режим съемки, нажав спусковую кнопку затвора, кнопку  или кнопку .

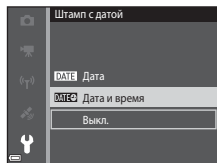

Меню съемки (для режима (авто))

Режим изображения (размер и качество изображения)

Войдите в режим съемки* → кнопка MENU → Режим изображения → кнопка 

* Данные настройки можно также изменить в режимах съемки, отличных от режима авто. Эта измененная настройка также применяется к другим режимам съемки.

Выберите комбинацию размера изображения и коэффициента сжатия, которая будет использована при сохранении изображений.

Чем выше значение параметра режима изображения, тем больше может быть размер изображения при печати; чем ниже коэффициент сжатия, тем выше качество изображений. Количество изображений, которое можно записать, при этом уменьшается.

Параметр*	Коэффициент сжатия	Соотношение сторон (по горизонтали и вертикали)
16M* 4608 × 3456 ★	Прибл. 1:4	4:3
16M 4608 × 3456 (настройка по умолчанию)	Прибл. 1:8	4:3
8M 3264 × 2448	Прибл. 1:8	4:3
4M 2272 × 1704	Прибл. 1:8	4:3
2M 1600 × 1200	Прибл. 1:8	4:3
VGA 640 × 480	Прибл. 1:8	4:3
16:9 12M 4608 × 2592	Прибл. 1:8	16:9
1:1 3456 × 3456	Прибл. 1:8	1:1

* Числовое значение обозначает количество пикселей, занятых выполненным изображением.

Пример: **16M 4608 × 3456** = прибл. 16 мегапикселей, 4608 × 3456 пикселей

Примечания относительно печати изображений с соотношением сторон 1:1

Измените настройку принтера, выбрав значение "Границы", при печати изображений с соотношением сторон 1:1. На некоторых принтерах не удастся выполнить печать изображений с соотношением сторон 1:1.





Примечания относительно режима изображения

Эта функция может быть недоступна в сочетании с другими функциями (📖56).





Число изображений, которые можно сохранить

- Приблизительное число изображений, которые можно сохранить, можно посмотреть на мониторе при съемке (📖11).
- Обратите внимание, что из-за сжатия JPEG число изображений, которые можно сохранить, может значительно варьироваться в зависимости от содержимого изображения даже при использовании карт памяти с одинаковой емкостью и одинаковыми настройками режима изображения. Кроме того, число изображений, которые можно сохранить, может варьироваться в зависимости от модели карты памяти.
- Если число оставшихся кадров составляет 10 000 или более, на мониторе отображается число "9999".

Баланс белого (регулировка оттенка)

Войдите в режим съемки → кнопка  (режим съемки) → режим  (автоматический) → кнопка  → кнопка MENU → Баланс белого → кнопка 

Отрегулируйте баланс белого, соответствующий источнику света или погодным условиям, чтобы цвета изображения выглядели естественно.

Параметр	Описание
AUTO Авто (настройка по умолчанию)	Настройка баланса белого выполняется автоматически.
PRE Ручная настройка	Используйте, когда необходимый результат не был достигнут с помощью параметров Авто , Лампа накаливания и т.д. (📖83).
 Дневной свет	Используйте при освещении объекта прямыми солнечными лучами.
 Лампа накаливания	Используется при освещении лампами накаливания.
 Лампа дн. света	Используется при освещении лампами дневного света.
 Облачно	Используется в облачную погоду.
 Вспышка	При использовании вспышки.

Примечания относительно баланса белого

- Если для баланса белого установлено любое значение, кроме **Авто** и **Вспышка** (📖44), выберите для вспышки значение  (Выкл.).
- Эта функция может быть недоступна в сочетании с другими функциями (📖56).

Использование ручной настройки

Чтобы измерить значение баланса белого в соответствии с условиями освещения при съемке, выполните описанную ниже процедуру.

1 Используйте эталонный белый или серый объект для правильного определения баланса белого в условиях освещения, при котором будет производиться съемка.

2 С помощью ▲▼ на мультиселекторе выберите **Ручная настройка** в меню **Баланс белого**, а затем нажмите кнопку **OK**.

- Фотокамера перейдет в режим увеличения для измерения баланса белого.

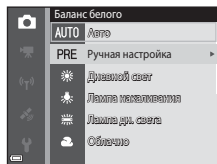

3 Выберите **Измерить**.

- Чтобы применить последнее измеренное значение, выберите **Отмена** и нажмите кнопку **OK**.

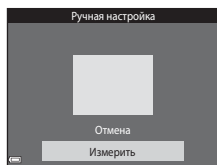

4 Расположите белый или серый эталонный объект в измерительном окне и нажмите кнопку **OK**, чтобы измерить значение.

- Сработает затвор и будет выполнено измерение (изображение не сохранится).



Измерительное окно

✓ **Примечания относительно ручной настройки**

Не удастся измерить значения для освещения вспышкой с помощью параметра **Ручная настройка**. При съемке со вспышкой задайте для параметра **Баланс белого** значение **Авто** или **Вспышка**.

Непрерывная съемка

Войдите в режим съемки → кнопка  (режим съемки) → режим  (автоматический) → кнопка  → кнопка MENU → Непрерывный → кнопка 

Параметр	Описание
 Покадровый (настройка по умолчанию)	При каждом нажатии спусковой кнопки затвора выполняется съемка одного изображения.
 Непрерывная В	Если спусковая кнопка затвора нажата полностью, съемка будет выполняться непрерывно. <ul style="list-style-type: none"> Частота кадров при непрерывной съемке составляет примерно 7,0 кадра в секунду, а максимальное количество непрерывных кадров составляет примерно 5 (если для режима изображения установлено значение  4608 x 3456).
 Непрерывная Н	Если спусковая кнопка затвора нажата полностью, съемка будет выполняться непрерывно. <ul style="list-style-type: none"> Частота кадров при непрерывной съемке составляет примерно 2,2 кадра в секунду, а максимальное количество непрерывных кадров составляет примерно 10 (если для режима изображения установлено значение  4608 x 3456).
 Буфер предв. съемки	Если спусковая кнопка затвора нажата наполовину, начнется съемка с буфером предварительной съемки. Если спусковая кнопка затвора нажата до конца, фотокамера сохраняет текущее изображение, а также изображения, снятые непосредственно перед нажатием кнопки  86). Данная функция помогает не упустить кадр. <ul style="list-style-type: none"> Частота кадров при непрерывной съемке составляет примерно 15,1 кадров в секунду, а максимальное количество непрерывных кадров составляет 25, включая до 5 кадров в режиме буфера предварительной съемки. Для режима изображения устанавливается фиксированное значение  (размер изображения: 1280 x 960 пикселей).
 Непр. В: 120 кадров/с	При каждом нажатии спусковой кнопки затвора до конца изображения снимаются при высокой скорости. <ul style="list-style-type: none"> Частота кадров при непрерывной съемке составляет примерно 120 кадров в секунду, а максимальное число непрерывных кадров составляет 50. Для режима изображения устанавливается фиксированное значение  (размер изображения: 640 x 480 пикселей)
 Непр. В: 60 кадров/с	При каждом нажатии спусковой кнопки затвора до конца изображения снимаются при высокой скорости. <ul style="list-style-type: none"> Частота кадров при непрерывной съемке составляет примерно 60 кадров в секунду, а максимальное число непрерывных кадров составляет 25. Для режима изображения устанавливается фиксированное значение  (размер изображения: 1280 x 960 пикселей).





Примечания относительно непрерывной съемки

- Сохраняются значения фокусировки, баланса белого и экспозиции, определенные при создании первого изображения в каждой серии.
- Сохранение снимков после съемки может занять некоторое время.
- При увеличении чувствительности ISO на изображениях может появляться шум.
- Частота кадров при непрерывной съемке может изменяться в зависимости от выбранного режима изображения, установленной карты памяти и условий съемки.
- При использовании параметров **Буфер предв. съемки, Непр. В: 120 кадров/с** или **Непр. В: 60 кадров/с** на изображениях, снятых при освещении лампами, мерцающими с высокой частотой, например лампами дневного света, высокотемпературными ртутными лампами, натриевыми лампами, могут появляться полосы, неравномерная яркость или оттенок.
- Эта функция может быть недоступна в сочетании с другими функциями (📖56).

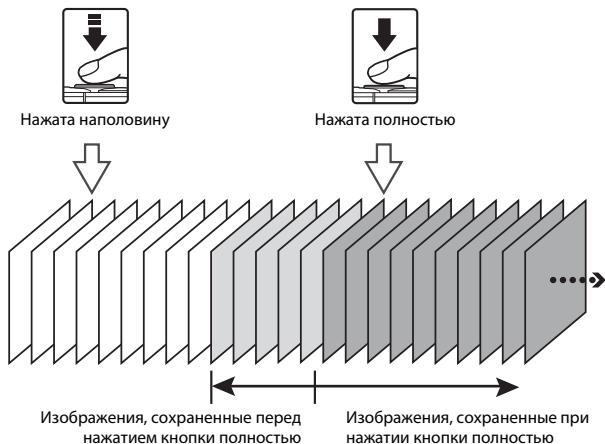

Буфер предв. съемки

При нажатии спусковой кнопки затвора наполовину или полностью изображения сохраняются, как описано далее.



- Когда спусковая кнопка затвора нажата наполовину, символ буфера предварительной съемки () становится на экране съемки зеленым.

Чувствительность

Войдите в режим съемки → кнопка  (режим съемки) → режим 
(автоматический) → кнопка  → кнопка **MENU** → Чувствительность →
кнопка 

При более высоком значении чувствительности ISO можно снимать темные объекты. Кроме того, можно выполнить съемку с короткой выдержкой даже объектов примерно одинаковой яркости и при этом уменьшить степень смазывания, вызываемого дрожанием фотокамеры и движением объектов.

- При установке высокой чувствительности ISO на изображениях могут появляться шумы.

Параметр	Описание
AUTO Авто (настройка по умолчанию)	Чувствительность автоматически устанавливается в диапазоне от 125 до 1600 ISO.
<small>ISO</small> AUTO Авто с фикс. диап.	Выберите диапазон, в котором фотокамера автоматически настраивает чувствительность ISO: ISO 125–400 или ISO 125–800 .
125, 200, 400, 800, 1600, 3200, 6400	Для чувствительности зафиксировано указанное значение.

Примечания относительно чувствительности ISO

Эта функция может быть недоступна в сочетании с другими функциями (📖56).







Отображение чувствительности ISO на экране съемки

- При выборе значения **Авто** на экране отображается **ISO**, если чувствительность ISO автоматически увеличивается.
- При выборе значения **Авто с фикс. диап.** на экране отображается максимальное значение чувствительности ISO.

Режим зоны АФ

Войдите в режим съемки → кнопка  (режим съемки) → режим  (автоматический) → кнопка  → кнопка MENU → Режим зоны АФ → кнопка 

При съемке фотографий с помощью этого параметра определяется метод выбора фотокамерой зоны фокусировки для автофокуса.

Параметр	Описание
<p> Приоритет лица</p>	<p>Когда фотокамера распознает человеческое лицо, она фокусируется на нем. Для получения дополнительной информации см. раздел "Использование функции "Распознавание лиц"" (51).</p> <p>При компоновке кадра без людей или распознанных лиц фотокамера автоматически выбирает одну или несколько из девяти зон фокусировки, содержащую объект, который находится ближе всех к фотокамере, при нажатии спусковой кнопки затвора наполовину.</p>
<p> Ручной выбор</p>	<p>С помощью    на мультиселекторе переместите зону фокусировки в необходимое место.</p> <ul style="list-style-type: none"> Чтобы использовать мультиселектор для настройки режима вспышки или других настроек, нажмите кнопку . Чтобы вернуться к перемещению зоны фокусировки, снова нажмите кнопку .

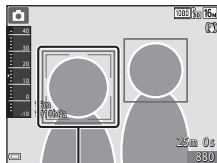

Зона фокусировки

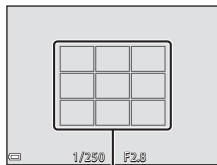

Зоны фокусировки

Границы подвижной зоны фокусировки

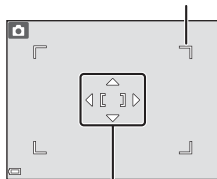

Зона фокусировки

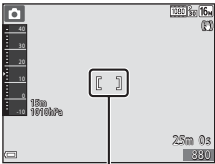
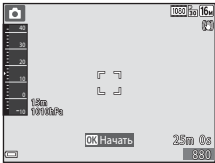
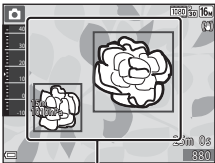
Параметр	Описание
<p>[■] Центр</p>	<p>Фотокамера фокусируется на объекте, находящемся в центре кадра.</p>  <p>Зона фокусировки</p>
<p>[📷] Ведение объекта</p>	<p>Используйте эту функцию для съемки движущихся объектов. Выберите объект, на котором следует сфокусироваться. Зона фокусировки автоматически сместится для отслеживания объекта. Для получения дополнительной информации см. раздел "Использование функции ведения объекта" (📖90).</p>  <p>Зоны фокусировки</p>
<p>[📷] АФ с обнаруж. объекта (настройка по умолчанию)</p>	<p>Когда фотокамера распознает главный объект, она фокусируется на нем. Для получения дополнительной информации см. раздел "Использование АФ с обнаружением объекта" (📖53).</p>  <p>Зоны фокусировки</p>

✓ **Примечания относительно режима зоны АФ**

- Если используется цифровой зум, фотокамера фокусируется на области в центре кадра вне зависимости от настройки параметра **Режим зоны АФ**.
- Эта функция может быть недоступна в сочетании с другими функциями (📖56).

📎 Режим зоны АФ для записи видеороликов

Режим зоны АФ для записи видеороликов можно установить с помощью параметра **Режим зоны АФ** (📖104) в меню видео.

Использование функции ведения объекта

Войдите в режим съемки → кнопка  (режим съемки) → режим  (автоматический) → кнопка **OK** → кнопка **MENU** → Режим зоны АФ → кнопка **OK** →  Ведение объекта → кнопка **OK** → кнопка **MENU**

1 Выберите объект.

- Наведите на объект, который нужно отметить, рамку в центре монитора, затем нажмите кнопку **OK**.
- Если объект выбран, вокруг этого объекта появится желтая рамка (зона фокусировки), и фотокамера начнет ведение этого объекта.
- Если объект не удается выбрать, отобразится красная рамка. Измените компоновку кадра и попробуйте выбрать объект еще раз.
- Чтобы отменить выбор объекта, нажмите кнопку **OK**.
- Если объект съемки более недоступен для отслеживания фотокамерой, зона фокусировки исчезнет. Выберите объект снова.

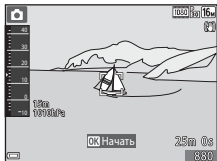

2 Нажмите спусковую кнопку затвора до конца, чтобы выполнить съемку изображения.



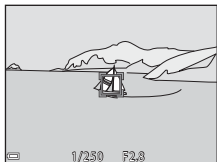

- Если спусковая кнопка затвора нажата, когда зона фокусировки не отображается, фотокамера фокусируется на объекте, находящемся в центре кадра.



Примечания относительно режима ведения объекта

- При выполнении операций, например, увеличения при отслеживании объекта, выбор объекта отменяется.
- Режим ведения объекта, возможно, будет недоступен в определенных условиях съемки.

Режим автофокуса

Войдите в режим съемки → кнопка  (режим съемки) → режим 
(автоматический) → кнопка  → кнопка **MENU** → Режим автофокуса →
кнопка 

Выбор фокусировки фотокамеры при съемке изображений.

Параметр	Описание
AF-S Покадровая АФ	Фотокамера фокусируется только при нажатии спусковой кнопки затвора наполовину.
AF-F Непрерывный АФ	Фотокамера продолжает фокусировку, даже если спусковая кнопка затвора не нажата наполовину. Во время фокусировки фотокамеры слышен звук движения объектива.
PREAF Предвар. фокусировка (настройка по умолчанию)	Даже если спусковая кнопка затвора не нажата наполовину, а компоновка кадра выделенного рамкой изображения значительно изменилась, фотокамера сфокусируется автоматически.



Режим автофокуса для записи видеороликов

Режим автофокуса для записи видеороликов можно установить с помощью параметра

Режим автофокуса ( 105) в меню видео.

Меню интеллектуального портрета

- Для получения информации о функции **Режим изображения** см. раздел "Режим изображения (размер и качество изображения)" (📖80).

Собственный фотоколлаж

Войдите в режим съемки → кнопка  (режим съемки) → режим 
Интеллект. портрет → кнопка  → кнопка MENU → Собств. фотоколлаж →
кнопка 

Параметр	Описание
Число снимков	Настройте число снимков, которые автоматически будет выполнять фотокамера (число выполненных снимков для объединенного снимка). <ul style="list-style-type: none">• Можно выбрать 4 (настройка по умолчанию) или 9.
Интервал	Настройте временной интервал между выполнением снимков. <ul style="list-style-type: none">• Можно выбрать значение Короткий, Средний (настройка по умолчанию) или Длинный.
Звук затвора	Включите или выключите звук затвора при использовании функции собственного фотоколлажа. <ul style="list-style-type: none">• Можно выбрать значение Стандартный, Зеркал. Фотокамера, Волшебный (настройка по умолчанию) или Выкл.• Значение Звук затвора параметра Настройка звука в меню настроек не будет применено для этой настройки.

Отслеж. моргания

Войдите в режим съемки → кнопка  (режим съемки) → режим 
Интеллект. портрет → кнопка  → кнопка **MENU** → Отслеж. моргания →
кнопка 

Параметр	Описание
 Вкл.	<p>Фотокамера автоматически дважды спускает затвор при каждой съемке и сохраняет изображение, на котором глаза человека открыты.</p> <ul style="list-style-type: none">• Если фотокамера сохранила изображение, на котором глаза могут быть закрыты, на несколько секунд отображается диалоговое окно, показанное справа.• Не удастся использовать вспышку.
Выкл. (настройка по умолчанию)	Выключение отслеживания моргания.





Примечания относительно отслеживания моргания

Эта функция может быть недоступна в сочетании с другими функциями (56).

Меню просмотра

- Для получения информации о функциях редактирования изображений см. раздел "Редактирование изображений (фотографии)" (📖64).

Метка для выгрузки Wi-Fi



Нажмите кнопку  (режим просмотра) → кнопка MENU → Метка для выгр. Wi-Fi → кнопка 

Выберите изображения на фотокамере, которые требуется передать на интеллектуальное устройство, прежде чем приступить к их передаче.

На экране выбора изображений (📖99) выберите или отмените выбор изображений для функции **Метка для выгрузки Wi-Fi**.



Обратите внимание, что при выборе **Сброс всех знач.** (📖131) в меню настроек или **Восст. наст-ки по ум.** (📖108) в меню параметров Wi-Fi выполненные ранее настройки функции **Метка для выгрузки Wi-Fi** будут отменены.

Показ слайдов

Нажмите кнопку  (режим просмотра) → кнопка MENU → Показ слайдов → кнопка 



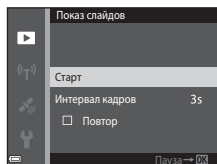

Просматривайте изображения по одному в автоматическом режиме "показа слайдов". При просмотре видеороликов в режиме показа слайдов отображается только первый кадр каждого видеоролика.

1 С помощью на мультиселекторе выберите **Старт**, а затем нажмите кнопку .

- Начнется показ слайдов.
- Чтобы изменить интервал между изображениями, выберите **Интервал кадров**, нажмите кнопку  и укажите нужный интервал перед выбором **Старт**.
- Для автоматического повторения показа слайдов выберите **Повтор** и нажмите кнопку  перед выбором пункта **Старт**.
- Максимальное время воспроизведения составляет примерно 30 минут даже при включении функции **Повтор**.





2 Завершение или повтор показа слайдов.

- Экран, показанный справа, отображается, когда показ слайдов заканчивается или временно останавливается. Для выхода из режима показа слайдов выберите , а затем нажмите кнопку . Для возобновления показа слайдов выберите , а затем нажмите кнопку .



Действия во время просмотра

- С помощью  мультиселектора отобразите предыдущее или следующее изображение. Нажмите и удерживайте для выполнения обратной перемотки/быстрой перемотки.
- Для приостановки или завершения показа слайдов нажмите кнопку .

Защита



Нажмите кнопку  (режим просмотра) → кнопка MENU → Защита → кнопка 

Фотокамера защищает выбранные изображения от случайного удаления.



На экране выбора изображений выберите изображения, которые требуется защитить или с которых необходимо снять защиту (99).

Обратите внимание, что при форматировании карты памяти или внутренней памяти фотокамеры безвозвратно удаляются все данные, в том числе защищенные файлы (129).

Повернуть снимок

Нажмите кнопку  (режим просмотра) → кнопка MENU → Повернуть снимок → кнопка 

Укажите ориентацию для отображения записанных изображений во время просмотра. Фотографии можно повернуть на 90 градусов по часовой стрелке или на 90 градусов против часовой стрелки.

Выберите изображение на экране выбора изображений (99). При отображении экрана "Повернуть снимок" нажмите  на мультиселекторе, чтобы повернуть снимок на 90 градусов.

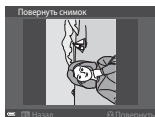

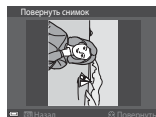
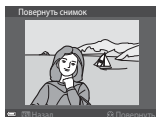

Повернуть на 90 градусов против часовой стрелки



Повернуть на 90 градусов по часовой стрелке



Нажмите кнопку , чтобы завершить выбор ориентации отображения и сохранить информацию об ориентации вместе с изображением.

Копирование (копирование между картой памяти и внутренней памятью)

Нажмите кнопку  (режим просмотра) → кнопка **MENU** → Копирование → кнопка .

Изображение можно копировать между картой памяти и внутренней памятью.

- При установке карты памяти, не содержащей изображений, и включении режима просмотра на фотокамере отобразится **В памяти нет снимков**. Нажмите кнопку **MENU** для выбора параметра **Копирование**.

- 1** С помощью   на мультиселекторе выберите местоположение, куда будут скопированы изображения, а затем нажмите кнопку .

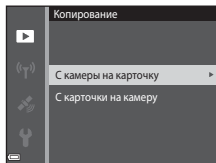

- 2** Выберите параметр копирования и нажмите кнопку .

- При выборе параметра **Выбранные снимки** воспользуйтесь экраном выбора изображений для определения изображений (99).
- При выборе параметра **С карточки на камеру** параметр **Все снимки** будет недоступен.

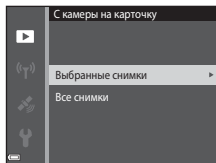



Примечания относительно копирования изображений

- Можно скопировать только файлы в форматах, которые можно записывать на данной фотокамере.
- Выполнение описанной процедуры не гарантируется для изображений, созданных фотокамерой другой модели или измененных на компьютере.



Копирование изображений последовательности

- При выборе основного снимка последовательности в пункте **Выбранные снимки** все снимки последовательности будут скопированы.
- При нажатии кнопки **MENU** во время отображения изображений последовательности доступен только параметр копирования **С карточки на камеру**. При выборе параметра **Текущая последовательность** будут скопированы все изображения последовательности.

Свойства отображения

Нажмите кнопку  (режим просмотра) → кнопка **MENU** → Свойства отображения → кнопка 

Выберите способ отображения изображений последовательности  62).

Параметр	Описание
 Отдельные снимки	Отображает каждое изображение последовательности отдельно. На экране просмотра отобразится символ  .
 Только основн. снимок (настройка по умолчанию)	Отображает только основной снимок последовательности.

Настройки будут применены ко всем последовательностям и сохранятся в памяти фотокамеры даже после выключения фотокамеры.

Экран выбора изображения

При отображении экрана выбора изображений (например, показанного справа) во время управления фотокамерой для выбора изображений выполните следующие действия.



1 С помощью ◀▶ на мультиселекторе выберите снимок.

- Поверните рычажок зуммирования (📖2) в положение **T** (📷), чтобы вернуться в режим полнокадрового просмотра, или в положение **W** (📷) для просмотра уменьшенных изображений.
- Для функции **Повернуть снимок** можно выбрать только один снимок. Перейдите к шагу 3.

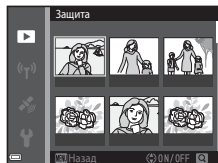

2 С помощью ▲▼ выберите или отмените выбор или укажите количество копий.

- Если выбрано изображение, символ отображается под изображением. Повторите шаги 1 и 2 для выбора дополнительных изображений.

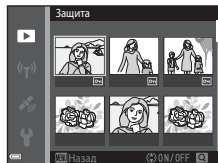



3 Нажмите кнопку **OK**, чтобы применить выбор.

- При отображении диалогового окна подтверждения следуйте указаниям на экране для выполнения действия.

Меню видео

Параметры видео

Войдите в режим съемки → кнопка **MENU** → символ меню  → Параметры видео → кнопка **OK**

Выберите нужный тип записи видеоролика. Выберите параметры видео с нормальной скоростью для записи с нормальной скоростью или параметры видео HS (101) для записи в режиме замедленной или ускоренной съемки. Параметры видео, доступные для выбора, зависят от настройки параметра **Част.кадр.при видеосъем.** (107).

- Для записи видеороликов рекомендуется использовать карты памяти SD с классом скорости не менее 6 (197).

Параметры видео с нормальной скоростью





Параметр (размер изображения/ частота кадров при фотосъемке*, формат файла)	Размер изображения	Соотношение сторон (по горизонтали и вертикали)
 1080/30p  1080/25p (настройка по умолчанию)	1920 × 1080	16:9
 1080/60i  1080/50i	1920 × 1080	16:9
 720/30p  720/25p	1280 × 720	16:9
 480/30p  480/25p	640 × 480	4:3

* В формате чересстрочной развертки используется число полей в секунду.

Параметры видео HS

Просмотр записанных видеороликов в режиме замедленной или ускоренной съемки.

См. раздел "Запись видеороликов в режиме замедленной или ускоренной съемки (видеоролик HS)" (103).

Параметр	Размер изображения Соотношение сторон (по горизонтали и вертикали)	Описание
  HS 480/4x	640 × 480 4:3	Видеоролики, записанные в режиме замедленной съемки со скоростью 1/4 от номинальной <ul style="list-style-type: none"> Максимальное время записи*: 15 секунд (время просмотра: 1 минута)
  HS 1080/0,5x	1920 × 1080 16:9	Видеоролики, записанные в режиме ускоренной съемки со скоростью 2x от нормальной <ul style="list-style-type: none"> Максимальное время записи*: 2 минуты (время просмотра: 1 минута)

* Во время записи видеоролика фотокамеру можно переключить из режима съемки с нормальной скоростью в режим замедленной или ускоренной съемки. Указанное максимальное время записи относится только к части видеоролика, снятой в режиме замедленной или ускоренной съемки.

Примечания относительно видеоролика HS

- Звук не записывается.
- После начала записи положение зума, фокусировка, экспозиция, баланс белого будут заблокированы.



Просмотр в режиме замедленной или ускоренной съемки

Съемка с нормальной скоростью.

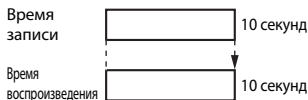

Съемка при $\frac{480}{100}$ HS 480/4x ($\frac{480}{100}$ HS 480/4x).

Видеоролики записываются в режиме ускоренной съемки со скоростью 4x от нормальной.

Они воспроизводятся в режиме замедленной съемки со скоростью 4x от нормальной.

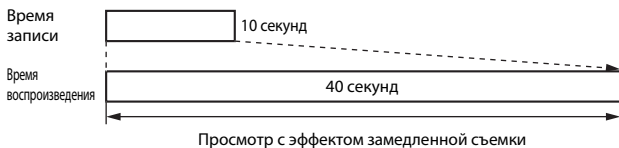

Съемка при $\frac{1080}{120}$ HS 1080/0,5x ($\frac{1080}{120}$ HS 1080/0,5x).

Видеоролики записываются в режиме замедленной съемки со скоростью 1/2 от нормальной.



Они воспроизводятся в режиме ускоренной съемки со скоростью 2x от нормальной.



Запись видеороликов в режиме замедленной или ускоренной съемки (видеоролик HS)

Войдите в режим съемки → кнопка MENU → символ меню  → Параметры видео → кнопка 

Видеоролики, записанные с помощью функции "Видеоролик HS", можно просмотреть с эффектом замедленной съемки со скоростью просмотра 1/4 от нормальной или с эффектом воспроизведения, ускоренного в два раза от нормальной скорости.

- 1 С помощью   на мультиселекторе выберите параметр видеоролика HS (📖101), а затем нажмите кнопку .

- Чтобы вернуться на экран съемки после применения настройки, нажмите кнопку MENU.



- 2 Нажмите кнопку  (📷 видеосъемка) для начала записи.

- На фотокамере начнется запись видеоролика HS.
- Фотокамера будет переключаться между режимами записи видеороликов с нормальной скоростью и записи видеороликов HS при каждом нажатии кнопки .
- При переключении между режимом записи видеоролика HS и режимом записи видеоролика с нормальной скоростью символ параметра видеоролика будет изменяться.
- При достижении максимального времени записи для видеороликов HS (📖101) фотокамера автоматически переключится в режим записи с нормальной скоростью.

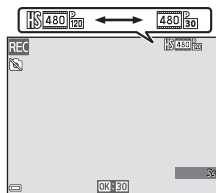





- 3 Нажатие кнопки  (📷 видеосъемка) позволяет завершить запись.

Режим зоны АФ

Войдите в режим съемки → кнопка **MENU** → символ меню  → Режим зоны АФ → кнопка **OK**

С помощью этого параметра во время записи видеоролика определяется метод выбора фотокамерой зоны фокусировки для автофокуса.

Параметр	Описание
 Приоритет лица (настройка по умолчанию)	Когда фотокамера распознает человеческое лицо, она фокусируется на нем (□51). Если для параметра Режим автофокуса в меню видео установлено значение Покадровая АФ , фокусировка выполняется на объекте в центре кадра, даже если выбран параметр Приоритет лица .
 Центр	Фотокамера фокусируется на объекте, находящемся в центре кадра.

- При выборе параметра видеоролика HS в меню **Параметры видео** будет установлено фиксированное значение **Центр**.
- Если для параметра **Видео VR** установлено значение **Вкл. (гибрид)**, а для параметра **Параметры видео** значение  **1080/60i** или  **1080/50i**, будет установлено фиксированное значение **Центр**.

Режим автофокуса

Войдите в режим съемки → кнопка **MENU** → символ меню  → Режим автофокуса → кнопка **OK**

Выбор способа фокусировки фотокамеры в режиме видео.

Параметр	Описание
AF-S Покадровая АФ (настройка по умолчанию)	При запуске видеозаписи будет выполнена блокировка фокусировки. Выберите этот параметр, когда расстояние между фотокамерой и объектом практически не меняется во время записи.
AF-F Непрерывный АФ	Непрерывная фокусировка фотокамеры во время записи видеоролика. Выберите этот параметр, когда расстояние между фотокамерой и объектом значительно изменяется во время съемки. В записанном видеоролике будет слышен звук фокусировки фотокамеры. Рекомендуется использовать параметр Покадровая АФ , чтобы предотвратить звуковые помехи, возникающие при фокусировке фотокамеры.



- При выборе параметра видеоролика HS в меню **Параметры видео** будет установлено фиксированное значение **Покадровая АФ**.

Видео VR

Войдите в режим съемки → кнопка **MENU** → символ меню  → Видео VR → кнопка 

Выбор настройки подавления вибраций, используемой при съемке видеороликов.



При использовании штатива для обеспечения устойчивости фотокамеры во время съемки выберите значение **Выкл.**

Параметр	Описание
 * Вкл. (гибрид) (настройка по умолчанию)	Выполнение оптической коррекции дрожания фотокамеры с помощью функции VR со смещением линз и одновременное выполнение функции электронного VR с использованием обработки изображения. Угол зрения (то есть видимая область в кадре) становится более узким.
 Вкл.	Выполнение коррекции дрожания фотокамеры с помощью функции VR со смещением линз.
Выкл.	Коррекция не выполняется.

Примечания относительно функции "Видео VR"

- В некоторых ситуациях, возможно, не удастся полностью устранить последствия дрожания фотокамеры.
- Для корректировки дрожания фотокамеры используется только функция смещения линз VR, когда для параметра **Параметры видео** в качестве значения заданы видеоролики HS, даже если для параметра **Видео VR** задано значение **Вкл. (гибрид)**.

Подсветка для видео

Войдите в режим съемки → кнопка **MENU** → символ меню  → Подсветка для видео → кнопка 

Включение или выключение подсветки для видео, что помогает при съемке видеороликов в темноте.

Параметр	Описание
Вкл.	Подсветка для видео включается при записи видеороликов.
Выкл. (настройка по умолчанию)	Подсветка для видео отключается.

Подавл. шумов от ветра

Войдите в режим съемки → кнопка **MENU** → символ меню  → Подавл. шумов от ветра → кнопка **OK**

Параметр	Описание
 Вкл.	Уменьшает шум от ветра, дующего в микрофон во время видеосъемки. Во время просмотра другие звуки также могут быть плохо слышны.
Выкл. (настройка по умолчанию)	Подавление шумов от ветра отключено.

- При выборе параметра видеоролика HS в меню **Параметры видео** будет установлено фиксированное значение **Выкл.**

Част.кадр.при видеосъем.

Войдите в режим съемки → кнопка **MENU** → символ меню  → Ч.к.при видеосъем. → кнопка **OK**

Выберите частоту кадров (число полей в секунду для формата чересстрочной развертки), которая будет использоваться при видеосъемке. При изменении настроек частоты кадров изменяются параметры, которые можно настроить в меню **Параметры видео** (100).

Параметр	Описание
30 кадров/с (30p/60i)	Подходит для воспроизведения на телевизоре стандарта NTSC.
25 кадров/с (25p/50i)	Подходит для воспроизведения на телевизоре стандарта PAL.

Меню "Параметры Wi-Fi"

Нажмите кнопку **MENU** → символ меню «☰» → кнопка **OK**

Задайте настройки Wi-Fi (беспроводной локальной сети) для соединения фотокамеры с интеллектуальным устройством.

Параметр	Описание
Подключ. к смарт-устр.	Установка беспроводного соединения фотокамеры с интеллектуальным устройством. Для получения дополнительной информации см. раздел "Использование функции Wi-Fi (беспроводной локальной сети)" (☰146).
Загрузить с камеры	Установка беспроводного соединения фотокамеры с интеллектуальным устройством. Для получения дополнительной информации см. раздел "Использование функции Wi-Fi (беспроводной локальной сети)" (☰146). <ul style="list-style-type: none">Изображения для передачи можно выбрать на экране выбора изображений до установки соединения Wi-Fi (☰99). После выбора изображений на экране отобразятся SSID и пароль фотокамеры.
Выключить Wi-Fi	Разрыв беспроводного соединения фотокамеры с интеллектуальным устройством. Для получения дополнительной информации см. раздел "Использование функции Wi-Fi (беспроводной локальной сети)" (☰146).
Параметры	SSID: изменение SSID. Заданный здесь код SSID отображается на интеллектуальном устройстве. Буквенно-цифровой код SSID может содержать от 1 до 24 символов.
	Пров. подл./шифр.: установка зашифрованного соединения фотокамеры с внешним устройством. Если выбран вариант Открыто (настройка по умолчанию), используется незашифрованное соединение.
	Пароль: установка пароля. Буквенно-цифровой пароль может содержать от 8 до 16 символов.
	Канал: выбор канала для беспроводных соединений.
	Маска подсети: При обычных условиях используйте настройку по умолчанию (255.255.255.0).
	IP-адрес DHCP-сервера: При обычных условиях используйте настройку по умолчанию (192.168.0.10).
Текущие настройки	Отображение текущих настроек.
Восст. наст-ки по ум.	Восстановление стандартных настроек Wi-Fi, действующих по умолчанию.

Работа с клавиатурой

Ввод символов для параметров SSID и Пароль

- Используйте для выбора буквенно-цифровых символов мультиселектор (▲▼◀▶). Нажмите на кнопку **OK**, чтобы ввести выбранный символ в текстовое поле и переместить курсор в следующую позицию.
- Чтобы переместить курсор в текстовое поле, выберите ← или → на клавиатуре и нажмите кнопку **OK**.
- Для удаления одного символа нажмите кнопку **Удалить**.
- Чтобы применить заданную настройку, выберите ↵ на клавиатуре и нажмите кнопку **OK**.



Ввод символов для параметров Канал, Маска подсети и IP-адрес DHCP-сервера

- Чтобы задать числа, используйте ▲▼ на мультиселекторе. Для перемещения к следующей цифре нажмите ▶ или кнопку **OK**. Для возврата к предыдущей цифре нажмите ◀.
- Для применения настройки выберите последнюю цифру и нажмите кнопку **OK**.

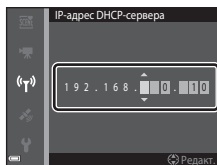

Меню параметров данных о местоположении

- При отображении карты отобразите меню параметров данных о местоположении, нажав кнопку **MENU**.

Параметры дан. о местоп.

Нажмите кнопку **MENU** → символ меню  (параметры данных о местоположении) → Парам. дан. о местоп. → кнопка **OK**

Параметр	Описание
Запись дан. о местоп.	Если установлено значение Вкл. , сигналы будут приняты со спутников определения положения, и начнется определение положения (📖133). <ul style="list-style-type: none">• Настройка по умолчанию: Вкл.
Обновить файл A-GPS	Для обновления файла A-GPS (помощь GPS) используется карта памяти. Использование последнего файла A-GPS может сократить время, необходимое для вычисления данных о местоположении. <ul style="list-style-type: none">• Для получения дополнительной информации см. раздел "Обновление файла A-GPS" (📖110).
Удал. дан. о местопол.	Данные о местоположении и информация POI, записанные на изображениях, удаляются. Перед нажатием кнопки MENU выберите изображения с данными о местоположении или информацией POI, которые требуется удалить. <ul style="list-style-type: none">• Удаленные данные о местоположении и информацию POI восстановить не удастся.• Не удастся удалить данные о местоположении для изображений, снятых с помощью других фотокамер, отличных от данной.

Обновление файла A-GPS

Скачайте последний файл A-GPS с указанного ниже веб-сайта, используйте его для обновления файла.

<http://nikonimglib.com/agps3/>

- Файл A-GPS для фотокамеры COOLPIX AW130 доступен только на указанном выше сайте.

- 1** Загрузите последний файл A-GPS с веб-сайта на компьютер.

2 Скопируйте загруженный файл в папку "NCFL" карты памяти с помощью устройства для чтения карт памяти или другого устройства.

- Папка "NCFL" расположена непосредственно в корневом каталоге карты памяти. Если папка "NCFL" отсутствует на карте памяти, создайте новую папку.

3 Вставьте карту памяти, содержащую скопированный файл, в фотокамеру.

4 Включите фотокамеру.

5 Для отображения меню параметров данных о местоположении нажмите кнопку **MENU**, затем с помощью мультиселектора выберите **Парам. дан. о местоп.**

6 Выберите **Обновить файл A-GPS** и обновите файл.

- Для обновления файла A-GPS потребуется около двух минут.

Примечания относительно обновления файла A-GPS





- При первоначальном определении положения после приобретения фотокамеры файл A-GPS не работает. Файл A-GPS становится активным после второй операции по определению местоположения.
- Срок действия файла A-GPS можно проверить на экране обновления. Если срок действия истек, он отображается серым.
- По истечении срока действия файла A-GPS вычисление данных о местоположении не будет выполняться быстрее. Перед тем как использовать функции данных о местоположении, рекомендуется обновить файл A-GPS.

Единицы расстояния



Нажмите кнопку **MENU** → символ меню  (параметры данных о местоположении) → Единицы расстояния → кнопка **OK**

Единицы расстояния при отображении карты можно выбрать из значений **км (м)** (километры, метры) (настройка по умолчанию) или **мили (ярды)** (мили, ярды).

Вычислить расстояние



Нажмите кнопку  (режим просмотра) → отобразите карту (136) → кнопка MENU →  символ меню (параметры данных о местоположении) → Вычислить расстояние → кнопка 

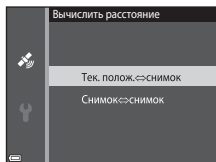

Вычисление линейного расстояния от текущего положения до места съемки изображения или между местоположениями съемки двух изображений.

1 С помощью   на мультиселекторе выберите нужный параметр для вычисления расстояния и нажмите кнопку .



- При выборе **Тек. полож.↔снимок** фотокамера приступит к вычислению текущего местоположения. Перейдите к шагу 3.



2 С помощью   выберите изображение, являющееся точкой начала, затем нажмите кнопку .

- Для регулирования масштаба карты используйте рычажок зуммирования ( /Т ()).



3 Для выбора изображения, являющегося конечной точкой, нажмите  .

- При каждом выборе изображения на экране отображается расстояние.
- Для завершения расчета расстояния нажмите кнопку .



Расстояние



Примечания относительно вычисления расстояния

- Если данные о местоположении не записываются на изображении, расстояние вычислить не удастся.
- Чтобы вычислить расстояние с помощью параметра **Тек. полож.↔снимок**, необходимо, чтобы было вычислено текущее положение (132).

Точки интереса (POI) (запись и отображение информации о названии местоположения)

Нажмите кнопку **MENU** → символ меню  (параметры данных о местоположении) → Точки интереса (POI) → кнопка **OK**

Настройка параметров POI (точки интереса, информация о названии местоположения).

Параметр	Описание
Встроить POI	Включение и выключение функции записи на снятых изображениях названия местоположения. <ul style="list-style-type: none">• Настройка по умолчанию: Выкл.• Информацию о названии местоположения можно записать как на фотографиях, так и на видеороликах.
Отобразить POI	Включение и выключение функции отображения названия местоположения на экране съемки или экране просмотра (3, 5). <ul style="list-style-type: none">• Если во время съемки изображения для параметра Встроить POI было установлено значение Вкл., информация о местоположении для изображения будет отображаться на экране просмотра.• Настройка по умолчанию: Выкл.
Уровень детализации	Установка уровня отображения информации о названии местоположения. Более высокий уровень отображения означает более подробную региональную информацию. <ul style="list-style-type: none">• При установке уровня 1: отображаются названия стран.• При установке уровней от 2 до 5: отображаемая информация зависит от страны.• При установке уровня 6: отображаются названия ориентиров (сооружений).
Изменить POI	Для изменения информации о названии местоположения выберите изображение до нажатия кнопки MENU . <ul style="list-style-type: none">• Обновить POI: можно изменить информацию о названии местоположения, записанную на изображении.<ul style="list-style-type: none">- При выборе уровня 6 для изменения названия ориентира используйте  на мультиселекторе.- Для изменения уровня информации POI нажмите   на мультиселекторе.• Удалить POI: удаление информации о названии местоположения, записанной на изображении.



Отобразить POI

Если для установленного уровня отображения информация о названии местоположения отсутствует, она может не отображаться или может отображаться "----".

Создать журнал

Нажмите кнопку **MENU** → символ меню  (параметры данных о местоположении) → Создать журнал → кнопка **OK**

Запуск или остановка записи журналов и их сохранение ( 141).





Параметр	Описание
Начать все журналы*	На фотокамере записываются журналы местоположения, высоты над уровнем моря и глубины воды. <ul style="list-style-type: none">Выберите интервал и продолжительность времени, которые будут использоваться фотокамерой при записи журналов. Настройками по умолчанию являются 15 секунд для интервала и Занос. данн. в журн. 24 ч для продолжительности времени.
Начать журн. о местопол.*	Запись на фотокамере журнала местоположения. <ul style="list-style-type: none">Выберите интервал и продолжительность времени, которые будут использоваться фотокамерой при записи журналов. Настройками по умолчанию являются 15 секунд для интервала и Занос. данн. в журн. 24 ч для продолжительности времени.
Начать журнал глубины*	Запись на фотокамере журнала глубины воды. <ul style="list-style-type: none">Выберите интервал, который будет использоваться фотокамерой при записи журнала. Настройкой по умолчанию для интервала является 1 минута, а для продолжительности времени установлено фиксированное значение в один час.

* Не удастся выбрать, если имеется несохраненный журнал. Выберите **Завершить все журн.**, **Заверш. журн. о местоп.** или **Заверш. журн. глубины**, затем сохраните или удалите журнал.

Просмотреть журнал

Нажмите кнопку **MENU** → символ меню  (параметры данных о местоположении) → **Просмотреть журнал** → кнопка **OK**

Проверка или удаление данных журнала, хранящихся на карте памяти **Создать журнал** ( 114).



Параметр	Описание
Журналы местополож.	<p>Выберите журнал (дата), который необходимо отобразить, и нажмите кнопку OK для отображения на карте журнала местоположения ( 144).</p> <ul style="list-style-type: none"> Нажмите кнопку  (удалить) для удаления выбранного журнала или всех сохраненных журналов местоположения.
Журналы высоты/глуб.	<p>Выберите журнал (дата), который необходимо отобразить, и нажмите кнопку OK для отображения высоты над уровнем моря или глубины воды в виде графика ( 145).</p> <ul style="list-style-type: none"> Нажмите кнопку  (удалить) для удаления выбранного журнала или всех сохраненных журналов высоты/глубины.

Настр. часы по спутнику

Нажмите кнопку **MENU** → символ меню  (параметры данных о местоположении) → **Настр. часы по спутнику** → кнопка **OK**



Для установки даты и времени внутренних часов фотокамеры используются сигналы спутников определения положения. Пред установкой часов с помощью этой функции проверьте состояние определения положения.

Примечания о настройке часов по спутнику

- Для установки внутренних часов фотокамеры необходимо, чтобы определение положения было выполнено успешно ( 132).
- Настройка даты и времени с помощью параметра **Настр. часы по спутнику** производится в соответствии с установленным часовым поясом в пункте **Часовой пояс и дата** ( 119) в меню настройки. Перед установкой параметра **Настр. часы по спутнику** проверьте часовой пояс.
- Установка даты и времени с помощью параметра **Настр. часы по спутнику** не является такой же точной как часы радио. Если установка времени с помощью параметра **Настр. часы по спутнику** не является точной, используйте параметр **Часовой пояс и дата** в меню настройки.

Электронный компас

Нажмите кнопку **MENU** → символ меню  (параметры данных о местоположении) → **Электронный компас** → кнопка **OK**

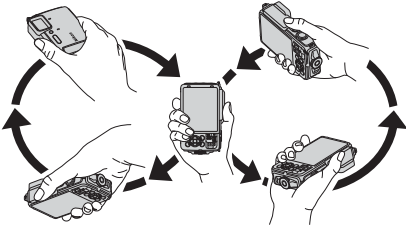
Параметр	Описание
Отображение компаса	<p>Включение и выключение функции отображения компаса на экране съемки.</p> <ul style="list-style-type: none">• Настройка по умолчанию: Выкл.• Отображаемое направление, которое указывает фотокамера, основано на информации измерения направления.• Если фотокамера обращена объективом вниз, отображение компаса переключается на вид круглого компаса с красной стрелкой, указывающей на север.<ul style="list-style-type: none">- Стиль отображения: север, восток, юг и запад- Диапазон отображения: 16 кардинальных точек• Направление, измеренное с помощью электронного компаса, можно впечатать на изображения с помощью параметра Впечатывание данных в меню просмотра (68).
Коррекция компаса	<p>Если направление компаса отображается неверно, исправьте значение, показываемое компасом.</p> <p>Если отображается экран, показанный справа, нарисуйте с помощью фотокамеры восьмерку в воздухе, производя запястьем вращательные движения и направляя фотокамеру вперед и назад, из стороны в сторону или вверх и вниз.</p> <div data-bbox="634 725 915 937"><p>Коррекция компаса</p><p>Переместите камеру движением в виде восьмерки.</p></div> 



Примечания относительно использования электронного компаса

- Электронный компас не отображается, если объектив фотокамеры направлен вверх.
- Не используйте электронный компас этой фотокамеры для занятий альпинизмом и в других специальных целях. Отображаемая информация должна использоваться только в качестве общего указания.
- Значение направления может измеряться неверно вблизи следующих объектов: магнитов, металлов, электродвигателей, электробытовых приборов или электрических кабелей питания.
- Значение направления может измеряться неверно в следующих местах: в автомобилях, поездах, на судах, в самолетах, внутри зданий или в подземных торговых центрах
- Значение направления может измеряться неверно, если не удастся вычислить данные о местоположении.

Параметры высоты/глубины

Нажмите кнопку **MENU** → символ меню  (параметры данных о местоположении) → Параметры выс./глуб. → кнопка **OK**

Параметр	Описание
Высотом./глубиномер	Включение и выключение функции отображения высотомера или глубиномера на экране съемки. <ul style="list-style-type: none">• Настройка по умолчанию: Вкл.
Коррекция выс./глуб.	Корректировка значений высоты над уровнем моря или глубины воды. <ul style="list-style-type: none">• Испол. дан. о местопол.: при использовании функции записи данных о местоположении значение высоты над уровнем моря корректируется.<ul style="list-style-type: none">- После отображения экрана подтверждения выберите Да и нажмите кнопку OK. Значение высоты над уровнем моря корректируется с учетом отображаемого значения.- Под водой данные не корректируются.• Ручная коррекция: для корректировки данных введите значение высоты над уровнем моря или глубины воды.<ul style="list-style-type: none">- С помощью ▲▼ на мультиселекторе измените значение, а с помощью ◀▶ измените положение ввода цифр.- Если курсор находится на крайней справа цифре, для установке значения нажмите кнопку OK.• Сброс: отмена установки корректировки с помощью параметра Испол. дан. о местопол. или Ручная коррекция.<ul style="list-style-type: none">- После отображения диалогового окна отмены корректировки выберите Да и нажмите кнопку OK. Скорректированное значение будет отменено.
Единицы выс./глуб.	Установка единицы расстояния для отображения высоты над уровнем моря или глубины воды м (метры) (настройка по умолчанию) или футы (футы).

Примечания относительно параметров высоты/глубины

- Для корректировки значения высоты над уровнем моря или глубины воды с помощью параметра **Испол. дан. о местопол.** пункта **Коррекция выс./глуб.**, для параметра **Запись дан. о местоп.** в пункте **Парам. дан. о местоп.** в меню параметров данных о местоположении необходимо установить значение **Вкл.**, а также выполнить определение местоположения, основываясь на сигналах, полученных от четырех или более спутников ( 132).
- Если для параметра **Высотом./глубиномер** установлено значение **Вкл.**, высотомер или глубиномер, значения высоты над уровнем моря или глубины воды, а также атмосферного давления отображаются, даже если для параметра **Информация о фото** в пункте **Настройка монитора** в меню настройки выбрано значение **Скрыть** ( 78).

Меню настройки

Часовой пояс и дата

Нажмите кнопку **MENU** → символ меню **Y** → Часовой пояс и дата → кнопка **OK**.

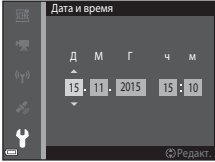

Установите часы фотокамеры.

Параметр	Описание
Дата и время	<ul style="list-style-type: none">Выберите поле: нажмите ◀▶ мультиселектора.Измените дату и время: нажмите ▲▼.Примените настройку: выберите настройку минут и нажмите кнопку OK. 
Формат даты	Выберите Год/месяц/день , Месяц/день/год или День/месяц/год .
Часовой пояс	Выберите часовой пояс и летнее время. <ul style="list-style-type: none">При выборе значения Пункт назначения (▶) после выбора домашнего часового пояса (🏠) фотокамера автоматически вычислит разницу во времени между пунктом назначения и домашним часовым поясом и сохранит время и дату выбранного региона.

Настройка часового пояса

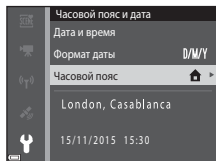
- 1 С помощью **▲▼** на мультиселекторе выберите **Часовой пояс**, а затем нажмите кнопку **OK**.



- 2** Выберите  **Дом. час. пояс** или  **Пункт назначения** и нажмите кнопку .



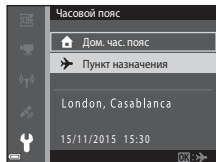

- Дата и время, отображаемые на мониторе, изменятся в зависимости от выбора домашнего часового пояса или часового пояса пункта назначения.

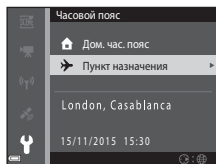

- 3** Нажмите .



- 4** С помощью   выберите часовой пояс.

- Нажмите  для включения летнего времени. Отобразится символ . Нажмите , чтобы отключить функцию режима летнего времени.
- Нажмите кнопку , чтобы применить часовой пояс.
- Если правильное время не отображается для домашнего часового пояса или часового пояса пункта назначения, установите правильное время в меню **Дата и время**.

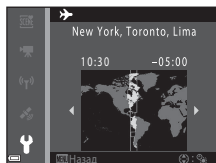

Настройка монитора

Нажмите кнопку **MENU** → символ меню **Y** → Настройка монитора → кнопка **OK**

Параметр	Описание
Информация о фото	Выберите, будет ли информация отображаться на мониторе.
Просмотр снимка	Выберите необходимость показа выполненного снимка сразу после съемки. <ul style="list-style-type: none"> • Настройка по умолчанию: Вкл.
Яркость	Настройте яркость. <ul style="list-style-type: none"> • Настройка по умолчанию: 3

Информация о фото

	Режим съемки	Режим просмотра
Показать		
Авто (настройка по умолчанию)	Отобразится информация, показанная в пункте Показать . Если в течение нескольких секунд не будут выполняться никакие действия, информация будет скрыта, как показано в пункте Скрыть . Информация отобразится снова, когда будет выполнена какая-либо операция.	
Скрыть		

	Режим съемки	Режим просмотра
Сетка кадрир.+авто	 <p>Помимо информации, сопровождающей параметр Авто, на мониторе отображается сетка кадрирования, помогающая компоновать кадр. При записи видеороликов сетка кадрирования не отображается.</p>	 <p>Аналогично параметру Авто.</p>
Кадр видео+авто	 <p>Помимо информации, сопровождающей параметр Авто, перед началом записи видеоролика отобразится рамка с указанием записываемой области экрана при съемке видеороликов. При записи видеороликов сетка видеоролика не отображается.</p>	 <p>Аналогично параметру Авто.</p>

Штамп с датой

Нажмите кнопку **MENU** → символ меню **☰** → **Штамп с датой** → кнопка **OK**

Дату и время съемки можно впечатать в изображение при съемке. Эту информацию можно напечатать даже при использовании принтера, не поддерживающего функцию впечатывания даты.



Параметр	Описание
DATE Дата	Дата печатается на изображениях.
DATE ☰ Дата и время	Дата и время печатаются на изображениях.
Выкл. (настройка по умолчанию)	Дата и время на изображениях не печатаются.

Примечания относительно функции Штамп с датой

- Отметка даты становится частью снимка; ее удаление невозможно. Не удастся напечатать дату и время на изображениях после их выполнения.
- Впечатывание даты и времени не удастся использовать в следующих ситуациях.
 - При использовании режимов съемки **Спорт**, **Ночной портрет** (если выбрано значение **С рук**), **Ночной пейзаж** (если выбрано значение **С рук**), **Освещение сзади** (если выбрано значение **HDR**), **Простая панорама** или **Портрет питомца** (если выбрано значение **Непрерывный**)
 - Если для режима непрерывной съемки (☰84) установлено значение, отличное от **Покадровый**
 - При записи видеороликов
 - При сохранении фотографий во время записи видеороликов
- Впечатанные дату и время, возможно, будет трудно прочесть при использовании изображений малого размера.



Печать даты съемки на изображениях без отметки даты

Можно передать изображения на компьютер и с помощью программного обеспечения ViewNX 2 (☰157) впечатать дату съемки на изображения во время печати.

Фотография VR

Нажмите кнопку **MENU** → символ меню **Y** → Фотография VR → кнопка **OK**

Выбор настройки подавления вибраций, используемой при съемке фотографий. При использовании штатива для обеспечения устойчивости фотокамеры во время съемки выберите значение **Выкл.**

Параметр	Описание
 * Вкл. (гибрид)	Выполнение оптической коррекции дрожания фотокамеры с помощью функции смещения линз. При следующих условиях также выполняется функция электронного VR с помощью обработки изображения. <ul style="list-style-type: none">• Вспышка: не срабатывает• Выдержка: более 1/30 секунды при максимальном широкоугольном положении и 1/60 секунды при максимальном положении телефото• Автоспуск: OFF• Параметр Непрерывный: Покадровый• Чувствительность ISO: ISO 200 или менее Время записи изображений может увеличиться.
 Вкл. (настройка по умолчанию)	Выполняется коррекция дрожания фотокамеры с помощью функции VR со смещением линз.
Выкл.	Коррекция не выполняется.

Примечания относительно функции "Фотография VR"

- После включения фотокамеры или переключения из режима просмотра в режим съемки дождитесь полного отображения экрана режима съемки, прежде чем приступить к выполнению снимков.
- Изображения на мониторе фотокамеры могут отображаться нечетко сразу после съемки.
- В некоторых ситуациях, возможно, не удастся полностью устранить последствия дрожания фотокамеры.
- При чрезвычайно длительной выдержке изображения, возможно, не будут скорректированы с помощью функции обработки изображения, даже при установке значения **Вкл. (гибрид)**.

АФ-помощь

Нажмите кнопку **MENU** → символ меню **Y** → АФ-помощь → кнопка **OK**

Параметр	Описание
AUTO Авто (настройка по умолчанию)	Вспомогательная подсветка АФ автоматически включается при нажатии спусковой кнопки затвора при тусклом освещении. Дальность действия подсветки составляет около 3,0 м при максимальном широкоугольном положении и около 3,0 м при максимальном положении телефото. <ul style="list-style-type: none">Обратите внимание, что в некоторых режимах съемки или зонах фокусировки вспомогательная подсветка АФ может не работать.
Выкл.	Вспомогательная подсветка АФ не работает.

Цифровой зум

Нажмите кнопку **MENU** → символ меню **Y** → Цифровой зум → кнопка **OK**

Параметр	Описание
Вкл. (настройка по умолчанию)	Используется цифровой зум.
Выкл.	Цифровой зум отключен.

Примечания относительно цифрового зума

- Использование цифрового зума невозможно в следующих режимах съемки.
 - В сюжетных режимах **Портрет**, **Ночной портрет**, **Ночной пейзаж**, **Освещение сзади** (при использовании функции **HDR**), **Простая панорама**, **Портрет питомца** или **Под водой**
 - В режиме "Интеллект. портрет"
- Цифровой зум не удастся использовать в других режимах съемки при использовании определенных настроек (📖58).

Настройка звука

Нажмите кнопку **MENU** → символ меню **☰** → Настройка звука → кнопка **OK**

Параметр	Описание
Звук кнопки	<p>Если выбрано значение Вкл. (настройка по умолчанию), фотокамера производит один звуковой сигнал при выполнении действий, два звуковых сигнала, если на объекте выполнена фокусировка, и три звуковых сигнала при возникновении ошибки. При включении фотокамеры также производится звуковой сигнал.</p> <ul style="list-style-type: none">Звуковые сигналы отключены при использовании сюжетного режима Портрет питомца.
Звук затвора	<p>Если выбрано значение Вкл. (настройка по умолчанию), звук затвора производится при спуске затвора.</p> <ul style="list-style-type: none">Звук затвора не производится при использовании режима непрерывной съемки, при записи видеороликов или при использовании сюжетного режима Портрет питомца.

Подводная вспышка

Нажмите кнопку **MENU** → символ меню **☰** → Подводная вспышка → кнопка **OK**

Выберите **Вкл.** при съемке под водой с помощью подводной вспышки Speedlight SB-N10 (приобретается дополнительно) (📖183). По умолчанию установлено значение **Выкл.**

Примечания относительно подводной вспышки

Эта функция может быть недоступна в сочетании с другими функциями (📖56).

Чувст. актив. управлен.

Нажмите кнопку **MENU** → символ меню **☰** → Чувст. актив. управлен. → кнопка **OK**

Установите чувствительность управления, осуществляемого при покачивании фотокамеры (активное управление) (☰20). Если для данного параметра установлено значение **Высокая**, управление будет осуществляться даже при небольшом покачивании фотокамеры. Если для данного параметра установлено значение **Низкая**, управление будет осуществляться при значительном покачивании фотокамеры. По умолчанию установлено значение **Средняя**.

Примечания относительно чувствительности активного управления

При просмотре изображений с помощью функции **Быстрое воспроизвед.** активного управления или в режиме полнокадрового просмотра, чувствительность управления для выбранных снимков имеет фиксированное значение.

Активн. управл. просмотром

Нажмите кнопку **MENU** → символ меню **☰** → Активн. управл. просм. → кнопка **OK**

Параметр	Описание
Вкл. (настройка по умолчанию)	С помощью покачивания фотокамеры в режиме полнокадрового просмотра можно выбрать изображение.
Выкл.	Изображение не удастся выбрать с помощью покачивания фотокамеры.

Примечания относительно активного управления просмотром

Если для параметра **Активн. управл. просм.** установлено значение **Вкл.**, отображаемые изображения не поворачиваются автоматически даже при изменении ориентации фотокамеры.

Действия с картой

Нажмите кнопку MENU → символ меню ☰ → Действия с картой → кнопка OK

Параметр	Описание
Вкл. (настройка по умолчанию)	Можно увеличивать и уменьшать масштаб карт с помощью покачивания фотокамеры (13).
Выкл.	Не удастся увеличивать и уменьшать масштаб карт с помощью покачивания фотокамеры.

✓ Примечания относительно действий с картой

При нажатии кнопки (управление) увеличивать и уменьшать масштаб карт можно только с помощью рычажка зуммирования (2).

Авто выкл.

Нажмите кнопку MENU → символ меню ☰ → Авто выкл. → кнопка OK

Установка промежутка времени, по истечении которого фотокамера перейдет в режим ожидания (13).

Можно выбрать **30 секунд**, **1 минута** (настройка по умолчанию), **5 минут** или **30 минут**.

📎 Настройка функции автоматического выключения

Для времени, после которого фотокамера переходит в режим ожидания, в следующих случаях установлено фиксированное значение.

- При отображении меню: 3 минуты (если для параметра автовывключения установлено значение **30 секунд** или **1 минута**)
- При съемке с использованием функции **Автосп. для пор. пит.:** 5 минут (если для параметра автовывключения установлено значение **30 секунд** или **1 минута**)
- При съемке с использованием функции **Таймер улыбки:** 5 минут (если для параметра автовывключения установлено значение **30 секунд** или **1 минута**)
- При подключении сетевого блока питания EH-62F: 30 минут
- При подключении кабеля HDMI: 30 минут

Форматир. карточки/Форматир. памяти

Нажмите кнопку **MENU** → символ меню **Y** → Форматир. карточки/Форматир. памяти → кнопка **OK**

Эта функция используется для форматирования карты памяти или внутренней памяти.

Форматирование карты памяти или внутренней памяти приводит к необратимому удалению всех данных. Удаленные данные не удастся восстановить. Убедитесь, что важные снимки были сохранены на компьютере до начала форматирования.

Форматирование карты памяти

- Вставьте карту памяти в фотокамеру.
- Выберите **Форматир. карточки** в меню настройки и нажмите кнопку **OK**.

Форматирование внутренней памяти

- Извлеките карту памяти из фотокамеры.
- Выберите **Форматир. памяти** в меню настройки и нажмите кнопку **OK**.

Для начала форматирования выберите **Форматирование** на отобразившемся экране, затем нажмите кнопку **OK**.

- Во время форматирования не выключайте фотокамеру и не открывайте крышку батарейного отсека/гнезда для карты памяти.
- Этот параметр не удастся выбрать во время подключения Wi-Fi.

Язык/Language

Нажмите кнопку **MENU** → символ меню **Y** → Язык/Language → кнопка **OK**

Выбор языка для отображения в меню фотокамеры и сообщениях.

Зарядка от ПК

Нажмите кнопку **MENU** → символ меню **☰** → Зарядка от ПК → кнопка **OK**

Параметр	Описание
AUTO Авто (настройка по умолчанию)	Если фотокамера подсоединена к работающему компьютеру (□150), батарея, вставленная в фотокамеру, автоматически будет заряжаться, используя питание компьютера.
Выкл.	Батарея, вставленная в фотокамеру, не заряжается при подсоединении к компьютеру.

Примечания относительно зарядки от компьютера

- При подключении к компьютеру фотокамера включится, и начнется зарядка. Зарядка прекратится после выключения фотокамеры.
- Полностью разряженная батарея заряжается около 4 ч. 10 мин. Время зарядки увеличивается при передаче изображений во время зарядки батареи.
- Фотокамера выключится автоматически при отсутствии связи с компьютером в течение 30 минут после завершения зарядки батареи.

Индикатор зарядки часто мигает зеленым цветом

Зарядку, возможно, не удастся выполнить по следующим причинам.

- Температура окружающей среды не подходит для зарядки. Заряжайте батарею в помещении при температуре окружающей среды от 5 °C до 35 °C.
- Неправильно подсоединен кабель USB или неисправна батарея. Убедитесь, что кабель USB подсоединен правильно и при необходимости замените батарею.
- Компьютер находится в режиме ожидания, поэтому питание не подается. Выведите компьютер из спящего режима.
- Не удастся зарядить батарею, так как технические характеристики или настройки компьютера не позволяют подавать питание на фотокамеру.

Сброс всех знач.

Нажмите кнопку **MENU** → символ меню **☰** → Сброс всех знач. → кнопка **OK**

Если выбрано значение **Сброс**, настройки фотокамеры будут возвращены к значениям по умолчанию.

- Некоторые настройки (например, **Часовой пояс и дата** или **Язык/ Language**) не будут сброшены.
- Этот параметр не удастся выбрать во время подключения Wi-Fi.



Сброс нумерации файлов

Чтобы сбросить нумерацию до значения "0001", удалите все изображения, сохраненные на карте памяти или во внутренней памяти (16), а затем выберите **Сброс всех знач.**

Единообразии маркировки

Нажмите кнопку **MENU** → символ меню **☰** → Единообр. маркировки → кнопка **OK**

Просмотр некоторых элементов маркировки соответствия, которым отвечает данная фотокамера.



Версия прошивки

Нажмите кнопку **MENU** → символ меню **☰** → Версия прошивки → кнопка **OK**





Узнайте текущую версию прошивки фотокамеры.

- Этот параметр не удастся выбрать во время подключения Wi-Fi.

Использование функций данных о местоположении/отображения карт

Фотокамера начинает получать сигналы от спутников определения положения, если для параметра **Запись дан. о местопол.** в пункте **Параметры дан. о местоп.** в меню  (параметры данных о местоположении) (78) установлено значение **Вкл.**

Состояние приема можно проверить на экране съемки.

-  или : фотокамера получает сигналы от трех или более спутников и вычисляет данные о местоположении.
- : фотокамера получает сигналы, но не способна выполнить определение положения.
- : фотокамера не получает сигналы.





Запись данных о местоположении съемки на изображениях

- Фотокамера записывает данные о местоположении (широта и долгота) на снятые изображения во время определения положения фотокамерой.
- Если для параметра **Отображение компаса** в пункте **Электронный компас** в меню параметров данных о местоположении установлено значение **Вкл.**, записывается также приблизительное направление съемки.

Журналы записи

- Если фотокамера определяет местоположение и для параметра **Создать журнал** в меню параметров данных о местоположении установлено значение **Начать все журналы**, можно записывать данные, высоту над уровнем моря и глубину воды с определенными интервалами при передвижении с фотокамерой.
- Записанные журналы (информация о движении, например, данные о местоположении, высота или глубина воды) можно сохранить на карте памяти и отобразить в виде карты или графика, если выбран параметр **Просмотреть журнал** в меню параметров данных о местоположении. Для сохранения журнала выберите **Создать журнал** и остановите запись, затем выберите **Сохранить журналы**.

Отображение карты

- При нажатии кнопки  (карта) во время отображения экрана съемки и определения положения фотокамерой, на карте отображается текущее положение.
- При просмотре изображения с записанными данными о местоположении и при нажатии кнопки  отобразится местоположение съемки изображения.

Запись данных о местоположении на изображениях

Нажмите кнопку **MENU** → символ меню  (параметры данных о местоположении) → Парам. дан. о местоп. → кнопка **OK**

Перед использованием функций данных о местоположении правильно установите параметр **Часовой пояс и дата** (📖119).

1 Для параметра **Запись дан. о местоп.** установите значение **Вкл.**

- После завершения настройки выйдите из экрана меню, нажав кнопку **MENU** или спусковую кнопку затвора.
- Для лучшего приема сигнала управляйте фотокамерой на открытой местности.

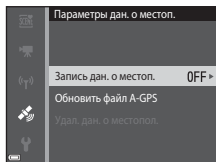

2 Проверьте состояние приема на экране съемки.

-  или : фотокамера получает сигналы от трех или более спутников и вычисляет данные о местоположении. Данные о местоположении записываются для изображений.
- : принимаются сигналы от спутников, но определение местоположения невозможно. Данные о местоположении не записываются для изображений.
- : сигналы не принимаются от спутников и определение местоположения невозможно. Данные о местоположении не записываются для изображений.
- Во время определения местоположения фотокамерой нажмите кнопку , чтобы проверить текущее положение на карте (📖138).

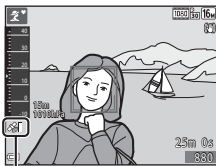

Прием данных о местоположении

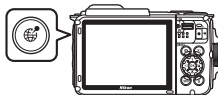

3 Во время определения местоположения фотокамерой сделайте снимок.

- Данные о местоположении записываются для захваченных изображений.
- Записанные данные о местоположении можно проверить на карте (📖136).



✓ Примечания о функциях данных о местоположении

- Перед использованием функций данных о местоположении ознакомьтесь с разделом " <Важно> Примечания относительно функций данных о местоположении (GPS/ГЛОНАСС, электронный компас)" (📖xv).
- При первоначальном определении положения, невозможности определить положение или после длительного периода отсутствия определения местоположения или после замены батареи для получения информации о положении потребуется несколько минут.
- Чтобы сократить время вычисления данных о местоположении, используйте последний файл A-GPS (📖110).
- Положения спутников определения положения постоянно меняются. В зависимости от местоположения и времени определить положение, возможно, не удастся, или это займет определенное время. Чтобы воспользоваться функциями определения местоположения, используйте фотокамеру вне помещений с наименьшим числом преград для сигнала спутников. Чтобы увеличить уровень сигнала, направьте антенну определения положения (📖1) в небо.
- Определение положения может быть неверным или неточным в следующих случаях, когда сигналы блокируются или отражаются.
 - В зданиях или подвалах
 - Между высокими зданиями
 - Под эстакадами
 - Внутри тоннелей
 - Вблизи высоковольтных линий электропитания
 - Между скоплениями деревьев
 - Под водой
- Использование мобильного телефона в частотном диапазоне 1,5 ГГц рядом с этой фотокамерой может препятствовать определению положения.
- Во время определения положения не кладите фотокамеру в металлическую емкость. Металл препятствует определению положения фотокамеры.
- В случае значительных расхождений в сигналах спутников, определяющих положение, погрешность может увеличиваться до нескольких сотен метров.
- Во время определения положения обращайте внимание на окружающую обстановку.
- Дата и время съемки, отображаемые во время просмотра изображений, определяются с учетом значения внутренних часов фотокамеры в момент съемки. Время, когда фотокамера вычисляет данные о местоположении, записывается на изображениях, но не отображается на экране фотокамеры.
- Данные о местоположении для первого кадра будут записаны на серии изображений, снятых в режиме непрерывной съемки.

✓ Разрядка батареи во время записи данных о местоположении и записи журнала

- Если для параметра **Запись дан. о местоп.** установлено значение **Вкл.**, функции данных о местоположении будут продолжать выполняться с определенными интервалами в течение приблизительно шести часов после отключения фотокамеры. Кроме того, функции записи данных о местоположении и записи журналов будут выполняться при записи журналов (📖141) даже после выключения фотокамеры.
- Если для параметра **Запись дан. о местоп.** установлено значение **Вкл.**, или во время записи журналов батарея будет разряжаться быстрее обычного. Проверьте уровень заряда батареи, особенно при записи журнала с помощью функции **Начать все журналы** или **Начать журнал глубины**.

Информация о точках интереса (POI)

Информация POI - это информация о названии местоположения ближайших ориентиров (сооружений) и других деталях.

- Если для параметра **Отобразить POI** в пункте **Точки интереса (POI)** ( 113) в меню параметров данных о местоположении установлено значение **Вкл.**, во время съемки отображается информация о названии ближайшего местоположения для текущего положения (только при определении положения фотокамерой).
- Если для параметра **Встроить POI** установлено значение **Вкл.**, во время съемки на изображении можно записать информацию о названии местоположения (только при определении положения фотокамерой).
- Если во время съемки на изображении была записана информация о названии местоположения, эта информация отобразится во время просмотра, если для параметра **Отобразить POI** установлено значение **Вкл.**.
- Информация о названии местоположения может не отобразиться в зависимости от уровня настройки параметра **Уровень детализации** в пункте **Точки интереса (POI)**. Кроме того, определенное название ориентира может быть не зарегистрировано или название ориентира может быть другим.

Информация о названии местоположения (Информация POI)

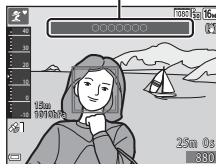



Запись данных о местоположении под водой

Если во время вычисления данных о местоположении выбран сюжетный режим **Под водой** или выбран режим  (автомвыбор сюжета), а затем фотокамера погружена в воду, отображается экран, показанный справа.

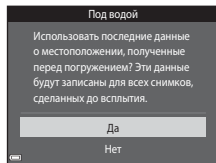

Если выбрать **Да** и нажать кнопку , для изображений, снятых под водой, данные о местоположении вычисляются перед выполнением подводной съемки.





Изображения с записанными данными о местоположении



- При воспроизведении изображений с записанными данными о местоположении отображается символ  ( 5).
- После того, как изображение будет передано на компьютер, данные о местоположении, записанные на изображении, можно просмотреть на карте с помощью приложения ViewNX 2 ( 157).
- Фактическое местоположение съемки может отличаться от данных о местоположении, записанных для файлов изображений, из-за погрешности при вычислении данных о местоположении и различий используемых геодезических систем.
- Данные о местоположении и информация POI, записанные на изображениях, можно удалить с помощью параметра **Удал. дан. о местопол.** в меню **Парам. дан. о местоп.** ( 110). Удаленную информацию не удастся восстановить.

Отображение местоположения съемки (режим просмотра)

Нажмите кнопку  (режим просмотра) → выберите изображение, записанное с данными о местоположении* → кнопка 

* При воспроизведении изображений с записанными данными о местоположении отображается символ  (5).

- Местоположение съемки: местоположение съемки изображения с записанными данными о местоположении отображается на карте. Местоположение съемки изображения, выбранного до того, как была нажата кнопка , отображается желтым.

Приблизительное направление съемки указывается с помощью символа  для изображений, снятых при установке для параметра **Отображение компаса** значения **Вкл.** (116). Символ  (направленный в сторону верхней части экрана) указывает на север.



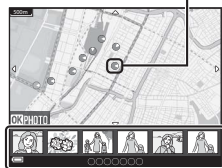

- Отображение уменьшенного изображения: при появлении на карте местоположений съемки, изображения будут отображаться в виде уменьшенных изображений.
- При отображении карты можно выполнить следующие действия.

Местоположение съемки



Отображение уменьшенных изображений

Действия с картой

Использование	Описание
Мульти-selector ¹	Перемещение экрана отображения карты (в восьми направлениях).
Рычажок зуммирования ¹	<ul style="list-style-type: none"> T (): увеличение масштаба отображения карты. W (): уменьшение масштаба отображения карты.
Кнопка 	Возврат к экрану просмотра.
Кнопка  ²	Выбор изображений в режиме просмотра уменьшенных изображений. См. раздел "Действия при выборе уменьшенных изображений" ( 137).

¹ Можно использовать активное управление (20).

² Не работает, если на отображаемой карте нет местоположений съемки.

Действия при выборе уменьшенных изображений

Использование	Описание	
Мультиселектор	Для перехода к выбранному уменьшенному изображению используйте ◀▶. <ul style="list-style-type: none"> Местоположение съемки выбранного изображения на карте изменит свой цвет на желтый. 	
Рычажок зуммирования	<ul style="list-style-type: none"> T (📷): отображение выбранного изображения в режиме полнокадрового просмотра. Для отображения предыдущего или следующего изображения используйте ◀▶. W (📷): возврат к экрану отображения карты. 	
Кнопка 🏠	Возврат к экрану просмотра.	
Кнопка OK	Отобразится меню и можно будет выбрать следующие действия.	
	Прокрутка карты*	Возврат к экрану действий с картой и отображение карты с местоположением съемки выбранного изображения в центре.
	Журналы высоты/глуб.*	Отображение графика журнала высоты/глубины (📖145). Для возврата к экрану действий с картой во время отображения графика нажмите кнопку OK.
	Сохранить местоположение	Сохранение местоположения съемки выбранного изображения.
	Центрир. по сохр. местополож.	Перемещение непосредственно к сохраненному местоположению. Для получения дополнительной информации см. раздел "Действия с картой для сохраненных местоположений" (📖139).



* Если во время съемки выбранных изображений на фотокамере происходила запись журнала высоты/глубины, можно выбрать только **Журналы высоты/глуб.** Если на фотокамере не происходила запись журнала высоты/глубины, можно выбрать только **Прокрутка карты.**

✓ Примечания относительно отображения карты







- Во время зарядки фотокамеры с помощью сетевого зарядного устройства карты не удастся отобразить.
- Экран отображения карты нельзя повернуть. Доступно только отображение с ориентацией на север (верхняя часть экрана указывает на север).
- Масштаб отображения карты зависит от страны, которая показана на карте.
- Если нажата кнопка **MENU** во время отображения карты, не удастся выбрать параметры **Часовой пояс и дата**, **Форматир. карточек**, **Форматир. памяти**, **Язык/Language** и **Сброс всех знач.** в меню настроек (📖119).

Отображение текущего положения на карте (режим съемки)

Во время определения местоположения фотокамерой войдите в режим съемки¹ → кнопка ²

- Для получения дополнительной информации см. раздел "Запись данных о местоположении на изображениях" (133).
 - Если фотокамера не определяет положение, для отображения карты мира нажмите кнопку .
- Текущее положение будет отображаться в центре карты. Можно сохранить местоположение и отобразить карту с записанным сохраненным местоположением.
 - Компас отображается, когда фотокамера повернут объективом вниз.
 - При повторном и последующем включении фотокамеры отображается карта, которая отображалась ранее.
 - При отображении карты можно выполнить следующие действия.



Использование	Описание	
Мультиселектор ¹	Перемещение экрана отображения карты (в восьми направлениях).	
Рычажок зуммирования ¹	<ul style="list-style-type: none"> T (): увеличение масштаба отображения карты. W (): уменьшение масштаба отображения карты. 	
Кнопка 	Отображение экрана с информацией, например о направлении ( 139). Для возврата к экрану съемки нажмите кнопку еще раз.	
Кнопка 	Отобразится меню и можно будет выбрать следующие действия.	
	Центрир. по текущ. местопол. ²	Отображение текущего положения в центре карты.
	Сохранить местоположение	С помощью мультиселектора выберите местоположение, затем для сохранения местоположения нажмите кнопку  (до 30 местоположений). <ul style="list-style-type: none"> Чтобы выйти из экрана регистрации, в диалоговом окне подтверждения выберите Нет.
Центрир. по сохр. местополж.	Перемещение непосредственно к сохраненному местоположению. <ul style="list-style-type: none"> Для получения дополнительной информации см. раздел "Действия с картой для сохраненных местоположений" (139). 	

¹ Можно использовать активное управление (20).

² Если фотокамера не определяет положение, выбор невозможен.



Примечания об отображении данных о направлении и местоположении

Данные о направлении, местоположении и т.п. отображаются при отображении карты в режиме съемки или при нажатии кнопки при выключенном питании.

- 1 Дата и время
- 2 Прием данных о местоположении
- 3 Индикация создания журнала (данные о местоположении)
- 4 Индикация создания журнала (высота над уровнем моря/глубина воды)
- 5 Высота над уровнем моря
- 6 Атмосферное давление
- 7 Направление
- 8 Широта и долгота
- 9 Информация о названии местоположения (точки интереса: POI)*
- 10 Отображение компаса

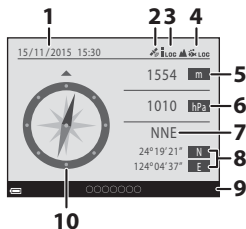

* В зависимости от уровня настройки параметра **Уровень детализации** меню **Точки интереса (POI)** может отображаться "----".



Действия с картой для сохраненных местоположений

Если нажать кнопку и выбрать **Центрир. по сохр. местополож.** при отображении карты (136, 138) или выбранном уменьшенном изображении (144), карта прокручивается в сторону сохраненного местоположения, ближайшего к центру экрана.

- Для перемещения к другим сохраненным изображениям используйте кнопки мультиселектора.
- Для отмены сохранения изображения нажмите кнопку .
- **Текущее местоположение:** отмена сохранения выбранного местоположения.
- **Выбранные местоположения:** удаление группы сохраненных местоположений. Выберите сохраненное местоположение с помощью мультиселектора и нажмите кнопку . Для отмены выбора нажмите кнопку еще раз. По окончании выбора местоположений нажмите кнопку еще раз.
- **Все местоположения:** одновременное удаление всех сохраненных изображений.
- Для выхода с экрана управления нажмите кнопку .



Использование высотомера и глубиномера

На экране можно проверить атмосферное давление, а также высоту над уровнем моря или глубину воды для текущего положения и записать отображаемые значения на снятые изображения.

- Высоту над уровнем моря, глубину воды и атмосферное давление, записанные для изображений, можно впечатать на изображения с помощью параметра **Впечатывание данных** (☰68) в меню просмотра.
- Снятые изображения и соответствующие журналы можно отобразить, если использовались функции записи журнала высоты над уровнем моря или глубины воды (☰145).

✓ Примечания о высотомере и глубиномере

- Для предварительной коррекции значений высоты над уровнем моря или глубины воды используйте параметр **Коррекция выс./глуб.** в пункте **Параметры высоты/глубины** (☰118) в меню параметров данных о местоположении. Перед использованием фотокамеры под водой обязательно установите для данных на поверхности воды значение 0 м.
- Не используйте высотомер или глубиномер этой фотокамеры для специальных целей, например, занятий альпинизмом или подводным нырянием. Отображаемая информация должна использоваться только в качестве общего указания.
- Поскольку значение высоты над уровнем моря вычисляется с помощью внутреннего барометра фотокамеры, в некоторых климатических условиях эти данные могут отображаться неверно.
- Когда значение индикации глубиномера превышает 25 м, индикация глубиномера становится оранжевой. Когда значение индикации глубиномера превышает 30 м, индикация глубиномера становится красной.

📌 Высота над уровнем моря/глубина воды

- Высотомер или глубиномер можно отобразить, если для параметра **Высотом./глубиномер** в пункте **Параметры выс./глуб.** в меню параметров данных о местоположении установлено значение **Вкл.** (настройка по умолчанию).
- Глубиномер и глубина воды отображаются, если выбран сюжетный режим **Под водой** или выбран режим **☑** (автовыбор сюжета), а затем фотокамера погружена в воду. Если фотокамера не используется под водой и выбран параметр **Под водой**, индикация глубиномера фиксируется на значении 0 м.
- Диапазон индикации значений высоты над уровнем моря находится в пределах от -300 м до +4500 м, а диапазон индикации значений глубины воды находится в пределах от 0 м до 35 м.
- При коррекции высоты над уровнем моря или глубины воды рядом со значением высоты над уровнем моря или глубины воды отображается символ 📏.

Высотомер или глубиномер

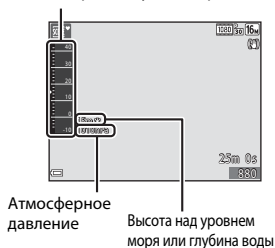

Запись журналов данных о движении

Нажмите кнопку **MENU** → символ меню (параметры данных о местоположении) → Создать журнал → кнопка **OK**

1 С помощью на мультиселекторе выберите тип журнала для записи и нажмите кнопку **OK**.

- **Начать все журналы:** записываются журналы данных о местоположении, высоты над уровнем моря и глубины воды.
- **Начать жур. о местопол.:** записывается журнал данных о местоположении.
- **Начать журнал глубины:** записывается журнал данных глубины воды.

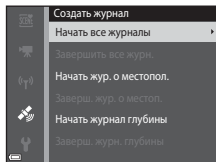

2 Выберите значение интервала, который будет использоваться при записи журнала, затем нажмите кнопку **OK**.

- Интервалы, которые можно установить, зависят от типа записываемого журнала.
- Если был выбран параметр **Начать журнал глубины**, начнется запись журнала (для продолжительности времени зафиксировано значение в один час).

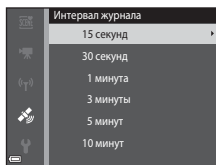

3 Выберите значение продолжительности времени записи журнала, затем нажмите кнопку **OK**.

- Начнется запись журнала. Для выхода из экрана меню нажмите кнопку **MENU**.
- Во время записи журнала на экране съемки отображается символ **LOG** .
- По истечении установленного времени запись журнала автоматически прекращается, а данные журнала временно записываются на фотокамеру. По окончании записи журнала сохраните данные журнала на карте памяти 143).
- Журналы, сохраненные на карте памяти, можно отобразить на карте или в виде графика 144, 145).

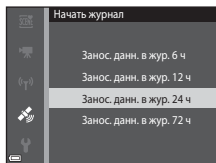

✓ **Примечания относительно записи журнала**

- Журнал не удастся записать, если не установлены дата и время.
- При записи всех журналов или журнала глубины воды перед началом записи скорректируйте значение высоты над уровнем моря или глубины воды с помощью параметра **Коррекция выс./глуб.** в пункте **Параметры высоты/глубины** (☰118) в меню параметров данных о местоположении.
- Во избежание отключения фотокамеры во время записи журнала используйте полностью заряженную батарею. Если разряжена батарея, запись журнала прекращается.
При записи журнала высоты над уровнем моря или журнала глубины батарея разряжается значительно быстрее. Следите за оставшимся уровнем зарядки батареи.
- Не удастся записать данные журнала, если фотокамера не выполняет определение положения, даже если запись журнала уже началась.
- Даже если фотокамера выключена, но время записи журнала не истекло, запись журнала будет продолжаться до истечения предустановленного времени.
- Даже если время записи журнала не истекло, запись журнала прекратится при выполнении следующих действий.
 - Извлечена батарея.
 - Для параметра **Запись дан. о местоп.** в пункте **Парам. дан. о местоп.** установлено значение **Выкл.** (за исключением случая, когда для начала записи журнала глубины используется параметр **Начать журнал глубины**).
 - Выполняется команда **Сброс всех знач.** в меню настройки.
 - Изменена настройка внутренних часов (часовой пояс или дата и время).
 - В пункте **Создать журнал** в меню параметров данных о местоположении выбран параметр прекращения записи журнала (☰143)
- При выполнении следующих действий запись журнала приостанавливается.
 - Во время непрерывной съемки.
 - Во время записи видеороликов
 - При подключении с помощью USB-кабеля или кабеля HDMI.
 По завершении вышеописанных действий запись журнала возобновляется.
- Данные журнала временно хранятся в фотокамере. Пока данные журнала хранятся в фотокамере, записать новые журналы не удастся. После записи данных журнала сохраните их на карте памяти (☰143).

Завершение записи журнала и сохранение журналов на карте памяти

Нажмите кнопку **MENU** → символ меню  (параметры данных о местоположении) → Создать журнал → кнопка **OK**

Чтобы отображать записанные журналы на карте или в виде графика, следует сохранять их на карте памяти.

1 После окончания записи журнала выберите журнал для завершения и нажмите кнопку **OK**.

- Можно выбрать журнал для завершения записи до истечения установленной продолжительности времени.

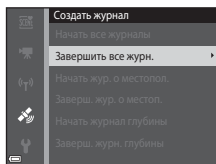

2 Выберите **Сохранить журналы** и нажмите кнопку **OK**.

- Данные журнала сохраняются на карте памяти.

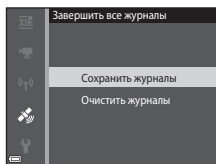

Примечания относительно данных журнала

- Если фотокамере не удастся вычислить какие-либо данные о местоположении между моментом начала и моментом окончания записи журнала, данные журнала не будут сохранены.
- Для получения дополнительной информации см. раздел "Данные журнала, сохраненные на карте памяти" (181).

Удаление данных журнала

- Для удаления данных журнала, временного хранящихся в фотокамере, выберите **Очистить журналы** в шаге 2.
- Для удаления данных журнала, хранящихся на карте памяти, выберите **Журналы местополож.** (144) или **Журналы высоты/глуб.** (145) в пункте **Просмотреть журнал**, затем нажмите кнопку .

Отображение на карте записанных данных о местоположении

Нажмите кнопку **MENU** → символ меню (параметры данных о местоположении) → Просмотреть журнал → кнопка **OK** → Журналы местополож. → кнопка **OK**

- При выборе журнала (дата) для просмотра и нажатии кнопки **OK** на карте отображается маршрут записанного журнала.
- Чтобы удалить выбранный журнал или все сохраненные журналы местоположения, при отображении экрана со списком журналов нажмите кнопку .
- При отображении карты можно выполнить следующие действия.



Журнал местоположения

Использование	Описание	
Мульти-selector*	Перемещение экрана отображения карты (в восьми направлениях).	
Рычажок зуммирования*	<ul style="list-style-type: none"> • T (): увеличение масштаба отображения карты. • W (): уменьшение масштаба отображения карты. 	
Кнопка	Удаление отображаемого журнала.	
Кнопка OK	Журналы местополож.	Возврат к экрану со списком журналов.
	Сохранить местоположение	С помощью мульти-selector выберите местоположение, затем для сохранения местоположения нажмите кнопку OK (до 30 местоположений). <ul style="list-style-type: none"> • Чтобы выйти с экрана регистрации, в диалоговом окне подтверждения выберите Нет.
	Центрир. по сохр. местополож.	Перемещение непосредственно к сохраненному местоположению. <ul style="list-style-type: none"> • Для получения дополнительной информации см. раздел "Действия с картой для сохраненных местоположений" (139).

* Можно использовать активное управление (20).



Данные журнала местоположения

Данные журнала совместимы с форматом NMEA. Тем не менее, не гарантируется, что данные журнала будут отображаться во всех программах или на всех камерах, совместимых с форматом NMEA.

Отображение параметра Журналы высоты/глуб. в виде графика

Нажмите кнопку **MENU** → символ меню (параметры данных о местоположении) → Просмотреть журнал → кнопка **OK** → Журналы высоты/глуб. → кнопка **OK**

- Выберите журнал (дата), который необходимо отобразить, и нажмите кнопку **OK** для отображения высоты над уровнем моря или глубины воды в виде графика.
 - На горизонтальной оси графика указывается общее время записи журнала, а на вертикальной оси - общие изменения значений высоты или глубины во время съемки.
 - Если во время записи журнала были сняты изображения, они отобразятся в виде уменьшенных изображений, а точки съемки отобразятся на графике.
- Чтобы удалить выбранный журнал или все сохраненные журналы высоты/глубины, при отображении экрана со списком журналов нажмите кнопку .
- При отображении графика можно выполнить следующие действия.



Использование	Описание
Кнопка MENU	Возврат к экрану со списком журналов.
Мульти-selector	С помощью переместите желтую область выбора. <ul style="list-style-type: none"> Желтая область выбора отображается при наличии на фотокамере более 30 записанных журналов.
Рычажок зуммирования	Для увеличения масштаба выбранной области переместите в сторону T (). <ul style="list-style-type: none"> С помощью переместите отображаемую область. Для возврата к отображению целого графика переместите в сторону W ().
Кнопка OK	Будут выбраны уменьшенные изображения и можно будет выполнить следующие операции.
	Мульти-selector <ul style="list-style-type: none"> Для перехода к выбранному изображению используйте . Точка съемки выбранного изображения на графике изменит свой цвет на желтый.
	Рычажок зуммирования <ul style="list-style-type: none"> T (): отображение выбранного изображения в режиме полнокадрового просмотра. Для отображения предыдущего или следующего изображения используйте . W (): возврат к экрану отображения графика.
	Кнопка OK

Использование функции Wi-Fi (беспроводной локальной сети)

Установив программное обеспечение "Wireless Mobile Utility" на интеллектуальное устройство, работающее на платформе Android OS или iOS, и подключив его к фотокамере, вы сможете выполнять описанные ниже операции.

Take Photos (Фотосъемка)

Захват фотографий можно выполнять, используя два метода, описанные ниже.

- Нажмите на кнопку спуска затвора фотокамеры и сохраните снимки на интеллектуальном устройстве.
- Используйте интеллектуальное устройство для дистанционного спуска затвора и сохраните изображения на интеллектуальном устройстве.

View Photos (Просмотр снимков)

Изображения, сохраненные на карте памяти фотокамеры, можно передать на интеллектуальное устройство и просмотреть. Можно также выполнить предварительный выбор изображений на фотокамере, которые требуется передать на интеллектуальное устройство.



Примечания

Настройки безопасности, например пароль, не установлены на момент покупки. При необходимости пользователь сам должен выполнить соответствующие настройки безопасности в пункте **Параметры** в меню параметров Wi-Fi (📖78).

Установка программного обеспечения на интеллектуальное устройство

1 Подключите интеллектуальное устройство к Google Play Store, App Store или другому интерактивному магазину приложений и найдите раздел "Wireless Mobile Utility".

- Дополнительную информацию см. в руководстве пользователя интеллектуального устройства.

2 Прочитайте описание и другие сведения и выполните установку программного обеспечения.



Руководство пользователя Wireless Mobile Utility

Загрузите руководство пользователя со следующего веб-сайта.

- Android OS: <http://nikonimglib.com/ManDL/WMAU/>
- iOS: <http://nikonimglib.com/ManDL/WMAU-ios/>

Чтобы установить соединение с фотокамерой, нажмите кнопку  (Wi-Fi) на фотокамере, включите функцию Wi-Fi интеллектуального устройства, а затем запустите программу "Wireless Mobile Utility" на интеллектуальном устройстве, когда сообщение "Согласование... Ждите." отображается на фотокамере.

Подключение интеллектуального устройства к фотокамере

1 Нажмите кнопку **(Wi-Fi)** (Wi-Fi) на фотокамере.

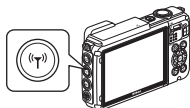

- Отобразится экран, показанный справа.
- Если в течение трех минут от интеллектуального устройства не получено подтверждение соединения, отобразится сообщение **Нет доступа**. и на мониторе фотокамеры снова появляется экран параметров Wi-Fi.
- Кроме того, чтобы отобразить экран, показанный справа, можно выбрать **Подключ. к смарт-устр.** в меню параметров Wi-Fi.

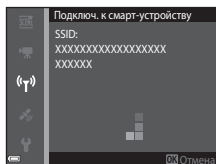

2 Установите для параметра Wi-Fi на интеллектуальном устройстве значение Вкл.

- Дополнительную информацию см. в руководстве пользователя интеллектуального устройства.
- После того как отобразятся сетевые имена (SSID), которые можно использовать для интеллектуального устройства, выберите имя SSID, показанное на фотокамере.
- Если для параметра **Пров. подл./шифр.** в меню параметров Wi-Fi установлено значение **WPA2-PSK-AES**, отобразится сообщение для ввода пароля. Введите пароль, отображающийся на фотокамере.

3 Когда сообщение "Согласование... Ждите." отображается на фотокамере, запустите программу "Wireless Mobile Utility", установленную на интеллектуальном устройстве.

- Откроется экран, на котором можно выбрать режим "Take photos (Фотосъемка)" или "View photos (Просмотр снимков)".
- При отображении сообщения "Невозможно установить соединение с фотокамерой", вернитесь к шагу 1 и повторите процедуру.
- "Установка программного обеспечения на интеллектуальное устройство" (📖 146).

Прикосновение интеллектуального устройства с поддержкой функции NFC к фотокамере для установления соединения по сети Wi-Fi

При использовании интеллектуального устройства с операционной системой Android и поддержкой функций беспроводной связи ближнего радиуса действия (NFC), можно установить подключение по сети Wi-Fi и запустить приложение "Wireless Mobile Utility" методом прикосновения антенной NFC интеллектуального устройства к метке **N** (N-Mark) на фотокамере.



Прекращение соединения по сети Wi-Fi

Выполните одно из следующих действий.

- Выключите фотокамеру.
- Выберите **Выключить Wi-Fi** в меню параметров Wi-Fi фотокамеры (если она не находится в режиме дистанционного управления).
- Установите для параметра Wi-Fi на интеллектуальном устройстве значение Выкл.



Примечания относительно соединения Wi-Fi

- Операции по подключению Wi-Fi недоступны в следующих случаях.
 - Фотокамера подключена к телевизору, компьютеру или принтеру
 - При записи видеороликов
 - Во время обработки данных фотокамерой, например, при сохранении изображений или записи видеороликов
 - Если фотокамера подключена к интеллектуальному устройству
- В зонах, где запрещено использование радиоволн, выберите **Выключить Wi-Fi**.
- Если установлено соединение по сети Wi-Fi, функция **Авто выкл.** не работает.
- Если установлено соединение по сети Wi-Fi, батарея разряжается быстрее, чем обычно.
- Сеть Wi-Fi отключается в следующих ситуациях.
 - При низком уровне заряда батареи
 - При начале записи видеоролика в режиме короткого видеоролика



Настройки безопасности

Если для функции Wi-Fi фотокамеры не заданы настройки безопасности (шифрование и пароль), посторонние лица могут получить доступ к сети и причинить ущерб. Перед использованием функции Wi-Fi настоятельно рекомендуется задать требуемые настройки безопасности.

Чтобы задать настройки безопасности, воспользуйтесь пунктом **Параметры** в меню параметров Wi-Fi (📖108).

Предварительный выбор изображений на фотокамере, которые требуется передать на интеллектуальное устройство

Можно выполнить предварительный выбор изображений на фотокамере, которые требуется передать на интеллектуальное устройство. Не удастся выполнить предварительный выбор видеороликов для передачи.

1 Выберите изображения для передачи.

Предварительный выбор изображений для передачи на интеллектуальное устройство можно выполнить в следующих меню.

- **Метка для загрузки Wi-Fi** в меню просмотра (📖94)
- **Загрузить с фотокамеры** в меню параметров Wi-Fi (📖108)

При использовании пункта **Загрузить с фотокамеры** после выбора изображений отображаются SSID и пароль фотокамеры.

2 Выполните подключение фотокамеры к интеллектуальному устройству (📖147).

Если коснуться пункта "View Photos (Просмотр снимков)" в приложении "Wireless Mobile Utility", отобразится экран подтверждения, и указанные изображения будут переданы на интеллектуальное устройство.

Предварительный выбор изображений для передачи во время просмотра

Если фотокамера находится в режиме просмотра, нажмите кнопку  (Wi-Fi) или используйте функцию NFC, чтобы установить подключение Wi-Fi и выполнить предварительный выбор отображаемых изображений для передачи.

- В режиме полнокадрового просмотра можно добавлять по одному изображению. При выборе основного снимка добавляются все изображения последовательности.
- В режиме просмотра уменьшенных изображений можно добавить одно изображение, выбранное с помощью курсора.
- В режиме календаря можно добавить все изображения, выполненные в выбранную дату.

Данная операция недоступна при использовании пункта **Подключ. к смарт-устройству** в меню параметров Wi-Fi для установки подключения по сети Wi-Fi.

Подключение фотокамеры к телевизору, принтеру или компьютеру

С изображениями и видеороликами можно выполнять дополнительные действия, подключив фотокамеру к телевизору, принтеру или компьютеру.

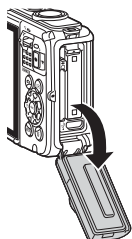

Откройте крышку батарейного отсека/гнезда для карты памяти (16).

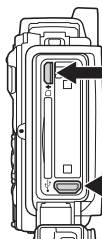

Микроразъем HDMI (тип D)

Разъем Micro-USB

Вставьте штекер прямо.

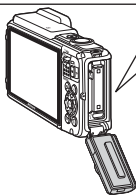

- Перед тем как подключить фотокамеру к внешнему устройству, убедитесь в достаточном уровне заряда батареи и выключите фотокамеру. Кроме того, откройте крышку батарейного отсека/гнезда для карты памяти и убедитесь, что внутри нет капель воды. Вытрите оставшуюся влагу с помощью мягкой сухой ткани, прежде чем подключить фотокамеру к устройству. Перед отсоединением убедитесь, что фотокамера выключена.
- При использовании сетевого блока питания EH-62F (приобретается дополнительно) фотокамера может получать питание от розетки. Не используйте другую модель или конструкцию сетевого блока питания, так как это может привести к нагреванию или повреждению фотокамеры.
- Для получения дополнительной информации о подключении и последующих операциях см. этот документ и документацию, прилагаемую к устройству.



Изображения и видеоролики, записанные с помощью фотокамеры, можно просматривать на телевизоре. Способ подключения: можно подключить имеющийся в продаже кабель HDMI к входному гнезду HDMI телевизора.



Если фотокамера будет подключена к PictBridge-совместимому принтеру, изображения можно печатать без использования компьютера. Способ подключения: подключите фотокамеру непосредственно к порту USB принтера с помощью USB-кабеля.



Можно перенести изображения на компьютер для выполнения основных действий по обработке и управлению снимками. Способ подключения: подключите фотокамеру к порту USB компьютера с помощью прилагаемого USB-кабеля.

- Перед подключением к компьютеру установите программное обеспечение ViewNX 2 на компьютер (157).
- Если к компьютеру подключены USB-устройства, потребляющие ток, отсоедините их от компьютера перед тем, как подсоединить к нему фотокамеру. Одновременное подключение к компьютеру фотокамеры и других USB-устройств может привести к неисправности фотокамеры или потреблению чрезмерного тока с повреждением фотокамеры или карты памяти.

Подключение фотокамеры к телевизору (просмотр на телевизоре)

1 Выключите фотокамеру и подключите ее к телевизору.

- Убедитесь в правильной ориентации штекеров. Не вставляйте и не вынимайте штекеры под углом при подключении или разъединении.

Микроразъем HDMI (тип D)

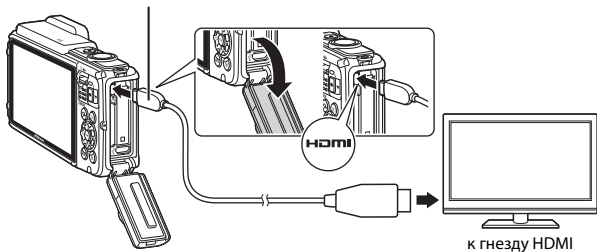

2 Выберите в качестве входного разъема телевизора внешний вход.

- Для получения дополнительной информации смотрите руководство по эксплуатации телевизора.

3 Нажмите и удерживайте кнопку (просмотр) для включения фотокамеры.

- Изображения будут отображаться на экране телевизора.
- Монитор фотокамеры не включается.

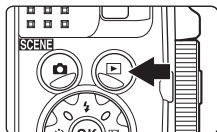

Подключение фотокамеры к принтеру (прямая печать)

Для печати изображений без компьютера пользователи принтеров, совместимых с PictBridge, могут подключать фотокамеру непосредственно к принтеру.

Подключение фотокамеры к принтеру

- 1 Включите принтер.
- 2 Выключите фотокамеру и подключите ее к принтеру с помощью USB-кабеля.
 - Убедитесь в правильной ориентации штекеров. Не вставляйте и не вынимайте штекеры под углом при подключении или разъединении.

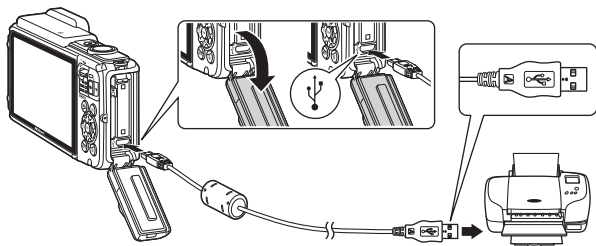

- 3 Фотокамера автоматически включится.
 - На мониторе фотокамеры отобразится экран приветствия **PictBridge** (1), а затем экран **Отпечатать выбор** (2).

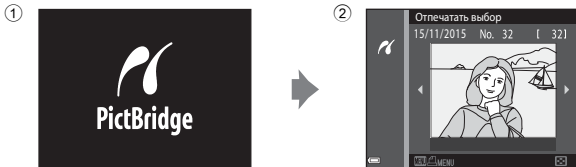

✓ Если экран приветствия PictBridge не отображается

Если для параметра **Зарядка от ПК** (📖130) установлено значение **Авто**, на некоторых принтерах, возможно, не удастся напечатать снимки с прямым подключением фотокамеры. Если после включения фотокамеры на мониторе не отображается экран приветствия PictBridge, выключите фотокамеру и отсоедините USB-кабель. Установите для параметра **Зарядка от ПК** значение **Выкл.** и снова подключите фотокамеру к принтеру.

Поочередная печать снимков

1 Используйте ◀▶ мультиселектора для выбора требуемого изображения, затем нажмите кнопку **OK**.

- Поверните рычажок зуммирования в положение **W** (📐) для просмотра уменьшенных изображений или в положение **T** (🔍), чтобы вернуться в режим полнокадрового просмотра.

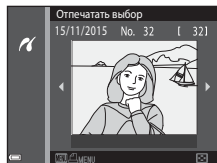

2 С помощью ▲▼ выберите **Кол-во копий**, а затем нажмите кнопку **OK**.

- Используйте ▲▼ для выбора требуемого количества копий (до девяти) и нажмите кнопку **OK**.

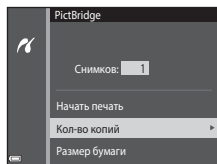

3 Выберите **Размер бумаги** и нажмите кнопку **OK**.

- Выберите нужный размер бумаги и нажмите кнопку **OK**.
- Чтобы распечатать настройки размера бумаги, установленные на принтере, выберите **По умолчанию**.
- Доступные на фотокамере параметры размера бумаги зависят от используемого принтера.

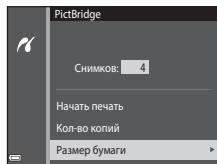

4 Выберите **Начать печать** и нажмите кнопку **OK**.

- Начнется процесс печати.

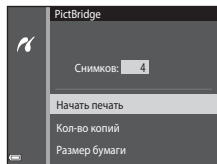

Печать нескольких изображений

- 1** При отображении экрана **Отпечатать выбор** нажмите кнопку **MENU** (меню).

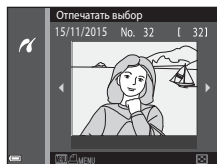

- 2** С помощью ▲▼ на мультиселекторе выберите **Размер бумаги**, а затем нажмите кнопку **OK**.

- Выберите нужный размер бумаги и нажмите кнопку **OK**.
- Чтобы распечатать настройки размера бумаги, установленные на принтере, выберите **По умолчанию**.
- Доступные на фотокамере параметры размера бумаги зависят от используемого принтера.
- Для выхода из меню печати нажмите кнопку **MENU**.

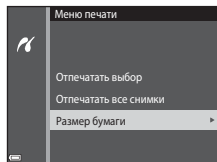

- 3** Выберите **Отпечатать выбор** или **Отпечатать все снимки** и нажмите кнопку **OK**.

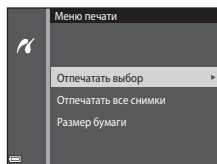

Отпечатать выбор

Выберите изображения (не более 99) и количество копий каждого изображения (не более 9).

- С помощью ◀▶ на мультиселекторе выберите снимки, с помощью ▲▼ укажите количество распечатываемых копий.
- Изображения, выбранные для печати, помечаются символом 🖨️ и числом распечатываемых копий. Чтобы отменить печать выбранных элементов, установите для количества копий значение 0.
- Поверните рычажок зуммирования в положение **T** (🔍), чтобы вернуться в режим полнокадрового просмотра, или в положение **W** (📐) для просмотра уменьшенных изображений.
- После завершения настроек нажмите кнопку **OK**. После отображения экрана подтверждения количества копий для печати выберите **Начать печать** и нажмите кнопку **OK** для запуска печати.

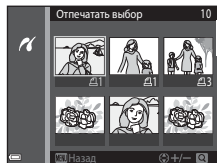

Отпечатать все снимки

Распечатывается по одной копии каждого из всех изображений, содержащихся во внутренней памяти или на карте памяти.

- После отображения экрана подтверждения количества копий для печати выберите **Начать печать** и нажмите кнопку **OK** для запуска печати.

Использование функции ViewNX 2 (передача изображений на компьютер)

Установка ViewNX 2

ViewNX 2 является свободно распространяемым программным обеспечением для передачи изображений и видеороликов на компьютер для их просмотра, редактирования и совместного использования. Чтобы установить приложение ViewNX 2, загрузите программу установки ViewNX 2 со следующего веб-сайта и следуйте инструкциям по установке на экране.

<http://nikonimglib.com/nvnx/>

Для получения информации о системных требованиях и прочей информации перейдите на веб-сайт Nikon вашего региона.

Передача изображений на компьютер

1 Приготовьте карту памяти с изображениями.

Можно использовать любой из следующих способов для передачи изображений с карты памяти на компьютер.

- **Гнездо для карты памяти SD/устройство для чтения карты памяти:** вставьте карту памяти в гнездо для карты памяти на компьютере или в устройство для чтения карты памяти (имеется в продаже), которое подключено к компьютеру.
- **Прямое USB-соединение:** выключите фотокамеру и убедитесь в том, что в нее вставлена карта памяти. Подключите фотокамеру к компьютеру с помощью USB-кабеля.

Фотокамера автоматически включится.

Чтобы передать на компьютер изображения, сохраненные во внутренней памяти фотокамеры, извлеките карту памяти из фотокамеры перед подключением фотокамеры к компьютеру.

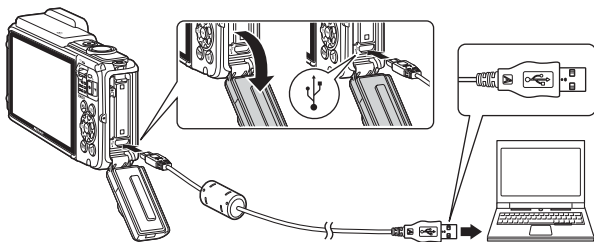

Когда появится сообщение, предлагающее выбрать программу, выберите Nikon Transfer 2.

• **При использовании системы Windows 7**

Если отобразится диалоговое окно, показанное справа, выполняйте предложенную последовательность действий, чтобы выбрать Nikon Transfer 2.

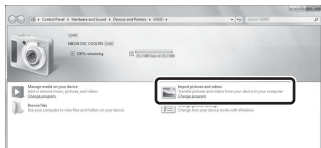

- 1 В разделе **Import pictures and videos (Импорт снимков и видеоклипов)**, нажмите **Change program (Изменить программу)**. Откроется диалоговое окно выбора программы, выберите **Import File using Nikon Transfer 2 (Импортировать файл с помощью Nikon Transfer 2)** и нажмите **OK (Да)**.
- 2 Дважды щелкните **Import File (Импортировать файл)**.

Если на карте памяти сохранено много изображений, запуск программы Nikon Transfer 2 может занять некоторое время. Дождитесь запуска Nikon Transfer 2.

✓ Примечания относительно подключения USB-кабеля

Работа не гарантируется при подключении фотокамеры к компьютеру через концентратор USB.

2 После запуска Nikon Transfer 2 нажмите **Start Transfer (Начать передачу)**.

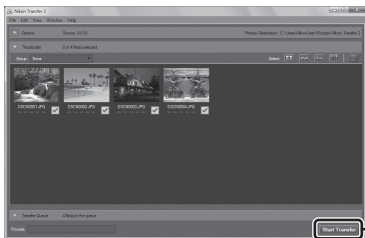

Start Transfer (Начать передачу)

- Начнется передача изображений. По завершении передачи изображений запускается программа ViewNX 2, и отображаются переданные изображения.
- Для получения дополнительной информации об использовании ViewNX 2 см. интерактивную справку.

3 Выполните отключение.

- Если используется устройство для чтения карт памяти или данные считываются с карты памяти, установленной в гнездо компьютера, выберите подходящий параметр операционной системы, чтобы извлечь съемный диск, соответствующий карте памяти, и затем выньте карту памяти из устройства для чтения или гнезда компьютера.
- Если фотокамера подключена к компьютеру, выключите фотокамеру и отсоедините USB-кабель.

Технические примечания

Уход за фотокамерой.....	160
Фотокамера	160
Батарея	161
Сетевое зарядное устройство	162
Карты памяти	163
Очистка и хранение.....	164
Очистка.....	164
Хранение	164
Сообщения об ошибках.....	165
Поиск и устранение неисправностей	170
Имена файлов	180
Дополнительные принадлежности.....	182
ЛИЦЕНЗИОННОЕ СОГЛАШЕНИЕ С ПОЛЬЗОВАТЕЛЕМ В ОТНОШЕНИИ ДАННЫХ КАРТ И ДАННЫХ НАЗВАНИЙ РАСПОЛОЖЕНИЙ	187
Технические характеристики	192
Рекомендованные карты памяти	197
Алфавитный указатель.....	199

Уход за фотокамерой

При использовании или хранении фотокамеры помимо предупреждений, указанных в разделах "Меры предосторожности" (vi–viii) и "<Важно> Ударопрочность, водонепроницаемость, пылезащита, конденсация" (ix), соблюдайте следующие меры предосторожности.

Фотокамера

Не подвергайте фотокамеру сильным ударам

Изделие может выйти из строя, если подвергать его сильным ударам или тряске. Кроме того, не дотрагивайтесь и не применяйте усилия к объективу.

Избегайте резких изменений температуры

Резкие изменения температуры, например при входе в холодную погоду в теплое помещение или выходе из него, могут вызвать появление конденсата внутри фотокамеры. Для защиты от появления конденсата заранее поместите фотокамеру в чехол или закрытый полиэтиленовый пакет.

Не допускайте попадания изделия в зону действия сильных магнитных полей

Не используйте и не храните фотокамеру вблизи приборов, создающих сильное электромагнитное излучение. Несоблюдение этого правила может привести к потере данных или повреждению фотокамеры.

Не направляйте объектив на источники яркого света в течение длительного времени

Не направляйте объектив на солнце и другие источники яркого света в течение длительного времени при использовании и хранении фотокамеры. Интенсивный свет может привести к ухудшению работы светочувствительной матрицы или к появлению на снимках эффекта размытия светлых объектов.

Прежде чем извлекать батарею или карту памяти, а также отсоединять источник питания, необходимо выключить устройство

Не извлекайте батарею из включенного устройства, а также в процессе сохранения или удаления снимков. Принудительное отключение питания в этих случаях может привести к потере данных или повреждению внутренней памяти фотокамеры и ее электронных схем.

Примечания относительно монитора

- Мониторы и электронные видеодискатели изготавливаются с очень высокой точностью; как минимум, 99,99 % пикселей эффективны, и лишь не более 0,01 % пикселей отсутствуют или дефектны. В связи с этим, хотя такие дисплеи и могут содержать постоянно светящиеся пиксели (белые, красные, синие или зеленые) или пиксели, которые никогда не горят (черные), это не является признаком неисправности и не влияет на качество снимков, записанных с помощью данного устройства.
- Вследствие особенностей OLED-экранов продолжительное или повторяющееся отображение одного и того же экрана или изображения может привести к выгоранию экрана. Выгорание экрана выражается в уменьшении яркости отдельных участков монитора или в зернистости дисплея. В некоторых случаях выгорание экрана может стать неустранимым. Однако выгорание экрана никоим образом не влияет на изображения.
Чтобы предотвратить выгорание экрана, не устанавливайте яркости монитора выше необходимой и не оставляйте одинаковый экран или изображение на длительное время.
- При ярком освещении изображение на мониторе, возможно, будет трудно рассмотреть.
- Не надавливайте на экран — это может привести к его повреждению или неправильной работе. Если монитор разбился, необходимо предпринять меры во избежание травм осколками стекла.

Батарея

Меры предосторожности при использовании

- Обратите внимание, что при использовании батарея может нагреться.
- Не используйте батарею при температуре окружающей среды ниже -10°C или выше 40°C , так как это может привести к повреждению или неисправности.
- Если вы заметите какие-либо отклонения от нормы, например чрезмерный нагрев, появление из батареи дыма или необычного запаха, немедленно прекратите использование и обратитесь за консультацией к продавцу или в авторизованный сервисный центр компании Nikon.
- После извлечения батареи из фотокамеры или отсоединения дополнительного зарядного устройства поместите батарею в пластиковый пакет и т.п. для ее изоляции.

Зарядка батареи

Перед использованием фотокамеры проверьте уровень заряда батареи и при необходимости зарядите ее или замените.

- Перед началом использования зарядите батарею в помещении при температуре окружающей среды от 5°C до 35°C .
- Перегрев батареи может помешать ее правильной или полной зарядке и ухудшить ее характеристики. Обратите внимание, что при использовании батареи может нагреваться; перед зарядкой батареи дождитесь, пока она остынет.
При зарядке батареи, установленной в фотокамеру, с помощью сетевого зарядного устройства или компьютера зарядка батареи не выполняется при температуре окружающей среды ниже 0°C или выше 45°C .
- Не продолжайте зарядку после того, как батарея полностью зарядится, так как это приведет к уменьшению срока службы батареи.
- Во время зарядки температура батареи может возрасти. Однако это не является неисправностью.

Наличие запасных батарей

При съемке важных событий полезно иметь при себе полностью заряженные запасные батареи.

Использование батарей в холодную погоду

В холодную погоду емкость батарей, как правило, уменьшается. Если разряженная батарея используется при низкой температуре, фотокамера может не включиться. Храните запасные батареи в теплом месте и при необходимости заменяйте их. При нагреве холодная батарея может восстановить часть своего заряда.

Контакты батарей

Загрязнение контактов батареи может неблагоприятно повлиять на работоспособность фотокамеры. При загрязнении контактов батареи до начала ее использования протрите их чистой сухой тканью.

Зарядка разряженной батареи

Если в фотокамеру вставлена разряженная батарея, включение или выключение фотокамеры может привести к сокращению ресурса работы батареи. Зарядите разряженную батарею перед использованием.

Хранение батарей

- Всегда извлекайте батарею из фотокамеры или дополнительного зарядного устройства, если она не используется. Даже если фотокамера не используется, потребляется незначительное количество электрического тока батареи, когда она вставлена в фотокамеру. Это может привести к чрезмерной разрядке батареи и ее полной непригодности для эксплуатации.
- Перезаряжайте батарею, по меньшей мере, каждые шесть месяцев, а убирая батарею на хранение, полностью разрядите ее.
- Для изоляции поместите батарею в пластиковый пакет и храните в прохладном месте. Батарею следует хранить в сухом месте при температуре окружающей среды от 15 °C до 25 °C. Не храните батарею в жарком или очень холодном месте.

Ресурс работы батареи

Заметное уменьшение времени, когда полностью заряженная батарея удерживает заряд при использовании при комнатной температуре, означает, что батарею необходимо заменить. Приобретите новую батарею.

Утилизация использованных батарей

Если батарея быстро разряжается, замените ее. Использованные батареи являются ценным вторичным сырьем. Сдавайте их в переработку в соответствии с установленными правилами утилизации.

Сетевое зарядное устройство

- Сетевое зарядное устройство EH-71P предназначено только для использования с совместимыми устройствами. Не используйте его с устройствами других моделей или марок.
- Не используйте USB-кабель, отличный от UC-E21. Использование USB-кабеля, отличного от UC-E21, может привести к перегреву, возгоранию или поражению электрическим током.
- Ни при каких обстоятельствах не используйте марку или модель сетевого блока питания, отличную от сетевого зарядного устройства EH-71P, и не используйте имеющийся в продаже сетевой блок питания USB или зарядное устройство для мобильного телефона. Несоблюдение этой меры предосторожности может привести к перегреву или повреждению фотокамеры.
- Сетевое зарядное устройство EH-71P совместимо с электрической сетью переменного тока 100 В–240 В, 50/60 Гц. При использовании за границей при необходимости установите переходник (имеется в продаже). Подробнее о переходниках можно узнать в туристическом агентстве.

Карты памяти

Меры предосторожности при использовании

- Используйте только карты памяти типа Secure Digital. Перечень рекомендованных карт памяти см. в разделе "Рекомендованные карты памяти" (📖197).
- Соблюдайте меры предосторожности, описанные в документации, прилагаемой к карте памяти.
- Не наклеивайте на карты памяти ярлыки и наклейки.

Форматирование

- Не форматируйте карту памяти с помощью компьютера.
- При первой установке в фотокамеру карты памяти, которая ранее использовалась в другом устройстве, обязательно отформатируйте ее с помощью этой фотокамеры. Новые карты памяти рекомендуется отформатировать с помощью этой фотокамеры.
- **Помните, что форматирование карты памяти безвозвратно удаляет все изображения и другие данные, сохраненные на карте памяти.** Перед форматированием не забудьте скопировать с карты памяти все изображения, которые требуется сохранить.
- Если при включении фотокамеры отображается сообщение **Карточка не отформатирована. Отформатировать?**, необходимо отформатировать карту памяти. Если на карте имеются данные, которые не следует удалять, нажмите **Нет**. Скопируйте требуемые данные на компьютер и т.д. Чтобы отформатировать карту, нажмите **Да**. Появится диалоговое окно подтверждения. Чтобы начать форматирование, нажмите кнопку .
- Во время форматирования, записи или удаления данных с карты памяти и передачи данных на компьютер недопустимы следующие действия. Несоблюдение этих мер предосторожности может привести к потере данных и повредить фотокамеру или карту памяти:
 - Открытие крышки батарейного отсека/гнезда для карты памяти для извлечения или установки батареи или карты памяти.
 - Выключение фотокамеры.
 - Отсоединение сетевого блока питания.

Очистка и хранение

Очистка

Не используйте для очистки спирт, растворитель и другие летучие химические вещества.

Объектив	Не прикасайтесь пальцами к стеклянным компонентам объектива. Пылинки и ворсинки следует сдувать (обычно это делается с помощью небольшого устройства с резиновой грушей на одном конце; когда ее сжимают, на другом конце образуется струя воздуха). Отпечатки пальцев и другие загрязнения, которые нельзя удалить воздухом из груши, удаляют с объектива мягкой сухой тканью, спиральными движениями от центра линзы объектива к ее краям. Если таким образом очистить объектив не удастся, протрите его тканью, слегка смоченной имеющейся в продаже жидкостью для очистки линз.
Монитор	Удалите пыль или ворсинки воздухом из груши. Для удаления отпечатков пальцев и других загрязнений протрите монитор сухой мягкой тканью, стараясь сильно не нажимать на него.
Корпус	<ul style="list-style-type: none">Грушей удалите пыль, грязь и песок и протрите корпус мягкой сухой тканью.Не прокалывайте отверстия в микрофоне или динамике заостренным предметом. При повреждении внутренних элементов фотокамеры ее водонепроницаемые характеристики ухудшатся.Для получения дополнительной информации см. разделы "Примечания относительно водонепроницаемых и пылезащитных характеристик" (📖ix) и "Очистка после использования фотокамеры под водой" (📖xii). <p>Помните, что гарантийные обязательства не распространяются на повреждения, вызванные проникновением инородных веществ внутрь фотокамеры.</p>

Хранение



Извлекайте батарею, если не предполагается использование фотокамеры на протяжении длительного времени. Для защиты от влаги и плесени вынимайте фотокамеру из места хранения хотя бы раз в месяц. Включите фотокамеру, несколько раз спустите затвор, после чего снова поместите ее на хранение. Не храните фотокамеру в местах, которые:

- плохо проветриваются или имеют уровень влажности более 60 %;
- подвергаются воздействию температуры ниже -10°C или выше 50°C ;
- находятся рядом с оборудованием, создающим сильные электромагнитные поля, например телевизором или радиоприемником.

При хранении батареи соблюдайте меры предосторожности, изложенные в пункте "Батарея" (📖161) раздела "Уход за фотокамерой" (📖160).

Сообщения об ошибках

При отображении сообщения об ошибке см. следующую таблицу.

Индикация	Причина/решение	
Повышается температура батареи. Камера будет выключена.	Фотокамера выключится автоматически. Перед возобновлением использования подождите, пока фотокамера или батарея остынет.	—
Во избежание перегрева камера будет выключена.		
Карточка памяти защищена от записи.	Переключатель защиты от записи находится в положении блокировки. Переведите переключатель защиты от записи в положение записи.	—
Эту карточку использовать нельзя	Ошибка доступа к карте памяти. <ul style="list-style-type: none"> Используйте рекомендованную карту памяти. Убедитесь, что контакты не загрязнены. Проверьте правильность установки карты памяти. 	6, 197
Карточка не читается.		
Карточка не отформатирована. Отформатировать?	Карта памяти не отформатирована для использования с этой фотокамерой. При форматировании будут удалены все данные на карте памяти. При необходимости сохранения копий каких-либо изображений выберите Нет и сохраните копии на компьютере или другом хранилище перед форматированием карты памяти. Выберите Да и нажмите кнопку  для форматирования карты памяти.	163
Закончилась память.	Удалите изображения или вставьте новую карту памяти.	6, 16
Снимок нельзя сохранить.	Ошибка при сохранении изображения. Вставьте новую карту памяти или отформатируйте карту памяти или внутреннюю память.	129
	На фотокамере закончились свободные номера файлов. Вставьте новую карту памяти или отформатируйте карту памяти или внутреннюю память.	129
	Недостаточно свободного пространства для сохранения копии. Удалите изображения с носителя данных.	16

Индикация	Причина/решение	
Сохранить ранее записанные данные как интервальное видео?	Во время записи интервального видео фотокамера выключилась. <ul style="list-style-type: none"> Для создания интервального видео с ранее снятыми изображениями выберите Да. Для удаления неполных данных выберите Нет. 	–
Снимок изменить невозможно.	Убедитесь, что изображения можно редактировать.	64, 175
Видео записать нельзя.	Ошибка времени ожидания в процессе сохранения видеоролика на карту памяти. Используйте карту памяти с более высокой скоростью записи.	72, 197
В памяти нет снимков.	Во внутренней памяти фотокамеры или на карте памяти отсутствуют изображения. <ul style="list-style-type: none"> Извлеките карту памяти, чтобы просмотреть изображения, сохраненные во внутренней памяти. Для копирования изображений, сохраненных во внутренней памяти фотокамеры, на карту памяти нажмите кнопку MENU, чтобы выбрать Копирование в меню просмотра. 	7 97
Файл не является снимком.	Файл создан или отредактирован с помощью другого устройства.	–
Этот файл просмотреть нельзя.	Файл не удастся просмотреть на этой фотокамере. Просмотрите данный файл с помощью компьютера или устройства, на котором он был создан или отредактирован.	–
Все снимки скрыты.	Изображения, доступные для показа слайдов и т.д., отсутствуют.	95
Этот снимок нельзя стереть.	Изображение защищено. Отключите защиту.	96
Сбой при настройке часов по спутнику.	Часы фотокамеры были установлены неправильно. Измените расположение или время и определите расположение снова.	–
На карточке не найден файл A-GPS.	Файл A-GPS с возможностью обновления не найден на карте памяти. Проверьте следующее: <ul style="list-style-type: none"> установлена ли карта памяти; сохранен ли файл A-GPS на карте памяти; имеет ли файл A-GPS, сохраненный на карте памяти, более новую версию, чем файл A-GPS, сохраненный на фотокамере; не истек ли срок действия файла A-GPS. 	–

Индикация	Причина/решение	
Обновление не удалось.	Файл A-GPS не удается обновить. Возможно, файл A-GPS поврежден. Загрузите файл с веб-сайта еще раз.	110
Невозможно определить текущее положение.	При вычислении расстояния фотокамере не удается определить текущее положение. Измените расположение или время и определите расположение снова.	–
Не удается сохранить на карточку.	Не установлена карта памяти. Вставьте карту памяти.	6
	Данные журнала не были записаны.	143
	Превышено максимальное количество событий данных журнала, которые можно сохранить за день. <ul style="list-style-type: none"> • Журналы местоположения: до 36 событий данных журнала за день • Журналы высоты и глубины воды: до 34 событий данных журнала за день 	181
	Превышено максимальное количество событий данных журнала, которые можно сохранить на одной карте памяти. <ul style="list-style-type: none"> • Журналы местоположения: до 100 событий данных журнала • Журналы высоты и глубины воды: в общей сложности до 100 событий данных журнала Замените карту памяти на новую или удалите ненужные данные журнала с карты памяти.	143, 181
Невозможно скорректировать компас.	Фотокамере не удается выполнить калибровку электронного компаса. Производя запястьем вращательные движения и направляя фотокамеру вперед и назад, из стороны в сторону или вверх и вниз, нарисуйте с помощью фотокамеры восьмерку в воздухе вне помещения.	116

Индикация	Причина/решение	
Нет доступа.	<p>Фотокамере не удалось получить сигнал от интеллектуального устройства. Повторно установите беспроводное подключение.</p> <ul style="list-style-type: none"> • Нажмите кнопку (Wi-Fi). • Прикоснитесь интеллектуальным устройством с поддержкой функции NFC к фотокамере. • Выберите Подключ. к смарт-устройству в меню параметров Wi-Fi. 	108, 147
Не удалось подключиться.	<p>Фотокамере не удалось установить подключение во время получения сигнала от интеллектуального устройства. Выберите другой канал для параметра Канал в разделе Параметры меню параметров Wi-Fi и снова установите беспроводное подключение.</p>	108, 147
Соединение Wi-Fi прервано.	<p>Соединение по сети Wi-Fi отключается в следующих ситуациях.</p> <ul style="list-style-type: none"> • При слабом приеме • При низком уровне заряда батареи • При подключении или отключении кабеля или извлечении или установке карты памяти <p>Используйте полностью заряженную батарею, отсоедините телевизор, компьютер и принтер от фотокамеры и снова выполните беспроводное подключение.</p>	108, 147
Ошибка объектива. Выключите и снова включите камеру и повторите попытку.	<p>Если ошибку не удастся устранить, обратитесь к продавцу или в авторизованный сервисный центр компании Nikon.</p>	170
Ошибка передачи данных	<p>Ошибка соединения с принтером. Выключите фотокамеру, отсоедините и заново подсоедините USB-кабель.</p>	153
Ошибка системы	<p>Ошибка внутренних схем фотокамеры. Выключите фотокамеру, извлеките и снова установите батарею и включите фотокамеру. Если ошибку не удастся устранить, обратитесь к продавцу или в авторизованный сервисный центр компании Nikon.</p>	170

Индикация	Причина/решение	
Ошибка принтера. Проверьте состояние принтера.	Устранив неисправность, выберите Продолжить и нажмите кнопку  для возобновления печати.*	–
Ошибка печати: проверьте бумагу.	Установите бумагу указанного размера, выберите Продолжить и нажмите кнопку  для возобновления печати.*	–
Ошибка печати: застревание бумаги.	Выньте застрявшую бумагу, выберите Продолжить и нажмите кнопку  для возобновления печати.*	–
Ошибка печати: закончилась бумага.	Установите бумагу указанного размера, выберите Продолжить и нажмите кнопку  для возобновления печати.*	–
Ошибка печати: проверьте чернила.	Возникла проблема с чернилами принтера. Проверьте уровень чернил, выберите Продолжить и нажмите кнопку  для возобновления печати.*	–
Ошибка печати: закончились чернила.	Замените картридж для чернил, выберите Продолжить и нажмите кнопку  для возобновления печати.*	–
Ошибка печати: поврежден файл.	Возникла проблема с файлом изображения, подготовленным для печати. Выберите значение Отмена и нажмите кнопку  для отмены печати.	–



* Дополнительные сведения и инструкции см. в документации, входящей в комплект поставки принтера.

Поиск и устранение неисправностей

При возникновении неполадок в работе фотокамеры прежде чем обращаться к продавцу или в авторизованный сервисный центр Nikon, просмотрите приведенный ниже перечень распространенных неисправностей.

Неполадки питания, дисплея и настроек

Неисправность	Причина/решение	
Фотокамера включена, но не реагирует.	Дождитесь окончания записи. Если проблема не устраняется, выключите фотокамеру. Если фотокамера не выключается, выньте и снова вставьте батарею или аккумулятор, или если используется сетевой блок питания, выньте и снова подсоедините сетевой блок питания. Имейте в виду, что хотя любые записываемые на данный момент данные будут потеряны, данные, которые уже были записаны не будут затронуты при извлечении батареи или отключении источника питания.	–
Не удается включить фотокамеру.	<ul style="list-style-type: none">• Батарея разряжена.• Выключатель питания активируется через несколько секунд после установки батареи. Перед нажатием выключателя питания подождите несколько секунд.	6, 8, 162 –
Фотокамера выключается без предупреждения.	<ul style="list-style-type: none">• Фотокамера автоматически выключится для экономии энергии (функция автовыключения).• Фотокамера и батарея могут работать ненадлежащим образом при низкой температуре.• Внутренние детали фотокамеры нагрелись. Не включайте фотокамеру, пока внутренние детали фотокамеры не охладятся, а затем снова включите фотокамеру.	13 161 –
На мониторе отсутствует изображение.	<ul style="list-style-type: none">• Фотокамера выключена.• Фотокамера автоматически выключится для экономии энергии (функция автовыключения).• Индикатор вспышки мигает, пока вспышка заряжается. Дождитесь завершения зарядки.• Фотокамера подключена к телевизору или компьютеру.• Фотокамера подключена к интеллектуальному устройству с помощью соединения Wi-Fi и находится в режиме дистанционного управления.	10 13 – – –
Фотокамера нагревается.	Фотокамера может нагреться при ее использовании в течение длительного времени для съемки видеороликов или при использовании в среде с высокой температурой. Это не является неисправностью.	–





Неисправность	Причина/решение	
Нельзя зарядить батарею, вставленную в фотокамеру.	<ul style="list-style-type: none"> • Проверьте все соединения. • При подключении к компьютеру фотокамера, возможно, не будет заряжаться по следующим причинам. <ul style="list-style-type: none"> - В меню настройки для параметра Зарядка от ПК установлено значение Выкл. - Зарядка батареи прекратится после выключения фотокамеры. - Батарея не будет заряжаться, если не установлены язык дисплея фотокамеры, дата и время, а также в случае сброса даты и времени после разрядки батареи часов фотокамеры. Используйте сетевое зарядное устройство для зарядки батареи. - Зарядка батареи может прекратиться при переходе компьютера в режим ожидания. - В зависимости от технических характеристик, настроек и состояния компьютера, возможно, не удастся зарядить батарею. 	<p>8</p> <p>78, 130</p> <p>–</p> <p>10, 11</p> <p>–</p> <p>–</p>
Изображение на мониторе трудно рассмотреть.	<ul style="list-style-type: none"> • Настройте яркость монитора. • Монитор загрязнен. Очистите монитор. 	<p>121</p> <p>164</p>
На экране мигает символ  . Неправильные значения даты и времени записи.	<ul style="list-style-type: none"> • Если часы фотокамеры не установлены, на экране съемки будет мигать символ , а для изображений и видеороликов, сохраненных до установки часов, соответственно будет установлена дата "00/00/0000 00:00" и "01/01/2015 00:00". Установите правильные значения времени и даты с помощью параметра Часовой пояс и дата в меню настройки. • Часы фотокамеры не такие точные, как обычные часы. Периодически сверяйте время на часах фотокамеры с более точными часами и подстраивайте их при необходимости. 	<p>4, 119</p>
На мониторе отсутствуют индикаторы.	В меню настройки параметров в пункте Настройка монитора для параметра Информация о фото установлено значение Скрыть .	<p>121</p>
Параметр Штамп с датой недоступен.	В меню настройки не установлен параметр Часовой пояс и дата .	<p>119</p>
Дата не печатается на изображениях даже после включения параметра Штамп с датой .	<ul style="list-style-type: none"> • Текущий режим съемки не поддерживает функцию Штамп с датой. • Не удастся впечатать дату на видеоролики. 	<p>123</p>

Неисправность	Причина/решение	
При включении фотокамеры отображается экран настройки часового пояса и даты.	Батарея часов разряжена, всем настройкам возвращены значения по умолчанию.	10, 11
Настройки фотокамеры сброшены.		
Фотокамера издает звуковой сигнал.	Если для параметра Режим автофокуса установлено значение Непрерывный АФ , а также в некоторых режимах съемки фотокамера может издавать звуки при фокусировке.	18, 91, 105

Неполадки при съемке

Неисправность	Причина/решение	
Не удается перейти в режим съемки.	Отсоедините кабель HDMI или USB-кабель.	150
Невозможно выполнить фотосъемку или видеосъемку.	<ul style="list-style-type: none"> Если фотокамера находится в режиме просмотра, нажмите кнопку , спусковую кнопку затвора или кнопку  (P). 	1, 15
	<ul style="list-style-type: none"> Если отображаются меню, нажмите кнопку MENU. При зарядке вспышки мигает индикатор вспышки. Батарея разряжена. 	78 44 6, 8, 162
Фотокамера не может сфокусироваться.	<ul style="list-style-type: none"> Объект расположен слишком близко. Попробуйте выполнить съемку в режиме автовыбор сюжета, сюжетном режиме Макро или режиме макросъемки. 	18, 19, 21, 25, 47
	<ul style="list-style-type: none"> На объекте трудно сфокусироваться. Установите для параметра АФ-помощь в меню настройки значение Авто. Выключите фотокамеру и включите ее снова. 	54 125 –
Изображения смазаны.	<ul style="list-style-type: none"> Используйте вспышку. Увеличьте значение чувствительности ISO. При съемке фотографий включите параметр Фотография VR. При записи видеороликов включите параметр Видео VR. 	44 87 106, 124
	<ul style="list-style-type: none"> Используйте штатив для стабилизации фотокамеры (одновременное использование автоспуска будет более эффективным). 	46

Неисправность	Причина/решение	
Яркие точки на изображении при использовании вспышки.	Отражение вспышки от взвешенных в воздухе частиц. Установите для режима вспышки значение  (выкл.).	44
Вспышка не срабатывает.	<ul style="list-style-type: none"> Для режима вспышки установлено значение  (выкл.). 	44
	<ul style="list-style-type: none"> Выбран сюжетный режим, в котором вспышка не работает. 	49
	<ul style="list-style-type: none"> Включена функция, ограничивающая использование вспышки. 	56
Невозможно использование цифрового зума.	<ul style="list-style-type: none"> В меню настройки для параметра Цифровой зум установлено значение Выкл. Цифровой зум не удастся применить с определенными режимами съемки или при использовании определенных настроек других функций. 	125 58, 125
Параметр Режим изображения недоступен.	Включена функция, ограничивающая параметр Режим изображения .	56
Спуск затвора не сопровождается звуком.	В меню настройки параметров в пункте Настройка звука для параметра Звук затвора установлено значение Выкл. . Звук отсутствует в некоторых режимах съемки и настройках, даже если выбрано значение Вкл.	126
Вспомогательная подсветка АФ не загорается.	В меню настройки для параметра АФ-помощь установлено значение Выкл. . Вспомогательная подсветка АФ, возможно, не будет работать в зависимости от положения зоны фокусировки или режима съемки, даже если выбрано значение Авто .	125
Изображения выглядят размытыми.	Объектив загрязнен. Очистите объектив.	164
Неестественные цвета.	Баланс белого или оттенок отрегулированы неправильно.	25, 43, 82
На снимках появляются случайно расположенные яркие точки ("шум").	Объект темный, поэтому используется очень длинная выдержка или очень высокое значение чувствительности ISO. Шум можно уменьшить следующими способами: <ul style="list-style-type: none"> использованием вспышки; установкой меньшего значения чувствительности ISO. 	44 87
Изображения слишком темные (недозаэкспонированные).	<ul style="list-style-type: none"> Для режима вспышки установлено значение  (выкл.). Перекрыто окно вспышки. Объект съемки находится за пределами зоны действия вспышки. Настройте коррекцию экспозиции. Увеличьте значение чувствительности ISO. Объект освещен слабо. Выберите сюжетный режим Освещение сзади или установите для режима вспышки значение  (заполняющая вспышка). 	44 12 193 48 87 26, 44





Неисправность	Причина/решение	
Изображения слишком светлые (перезэкспонированные).	Настройте коррекцию экспозиции.	48
Непредсказуемые результаты при выборе режима вспышки  (автоматический режим с подавлением эффекта красных глаз).	Выберите любой сюжетный режим, кроме значения Ночной портрет , установите для режима вспышки любое значение, кроме  (автоматический режим с подавлением эффекта красных глаз), и снова выполните фотосъемку.	44, 49
Тон кожи не смягчается.	<ul style="list-style-type: none"> • При некоторых условиях съемки не удастся смягчить тон кожи лица. • Для изображений, включающих четыре или более лиц, попробуйте использовать эффект Смягчение тона кожи в разделе "Глянцевое" ретушир. в меню просмотра. 	52 67
Сохранение снимков занимает много времени.	<p>Сохранение снимков может требовать больше времени в следующих ситуациях.</p> <ul style="list-style-type: none"> • При использовании функции понижения шума, например при съемке в темноте • При выборе режима вспышки  (автоматический режим с подавлением эффекта красных глаз) • При съемке фотографий в следующих сюжетных режимах <ul style="list-style-type: none"> - С рук в режиме Ночной портрет - С рук в режиме Ночной пейзаж - Если для параметра HDR установлено значение ON в режиме Освещение сзади - Простая панорама • При использовании функции смягчения тона кожи во время съемки • При использовании режима непрерывной съемки 	– 45 24 25 26 30 52 84
На мониторе или изображении появляется кольцо или радужные полосы.	При съемке с освещением сзади или при наличии в кадре яркого источника света (например, солнечный свет) на изображении может появляться кольцо или радужные полосы (двоение изображения). Измените расположение источника света или скомпонуйте изображение так, чтобы источник света не попадал в кадр, затем повторите попытку.	–

Неполадки при просмотре

Неисправность	Причина/решение	
Невозможно воспроизвести файл.	<ul style="list-style-type: none"> • С помощью этой фотокамеры, возможно, не удастся просмотреть изображения, созданные с помощью цифровой фотокамеры другого производителя или другой модели. • С помощью этой фотокамеры не удастся воспроизвести видеоролики, записанные с помощью цифровой фотокамеры другого производителя или другой модели. • С помощью этой фотокамеры, возможно, не удастся воспроизвести данные, отредактированные на компьютере. 	–
Не удается увеличить изображение.	<ul style="list-style-type: none"> • Увеличение при просмотре нельзя использовать для видеороликов. • При увеличении изображения небольшого размера коэффициент увеличения, отображаемый на экране, может отличаться от действительного коэффициента увеличения изображения. • С помощью этой фотокамеры, возможно, не удастся увеличить изображения, выполненные с помощью цифровой фотокамеры другого производителя или другой модели. 	–
Не удается редактировать изображения.	<ul style="list-style-type: none"> • Некоторые изображения не удастся отредактировать. Изображения, которые уже были отредактированы, возможно, не удастся отредактировать снова. • На карте памяти или во внутренней памяти фотокамеры недостаточно свободного места. • Эта фотокамера не поддерживает функцию редактирования изображений, созданных другими фотокамерами. • Функции редактирования, используемые для фотографий, недоступны для видеороликов. 	32, 64 – – –
Не удается повернуть изображение.	<ul style="list-style-type: none"> • С помощью этой фотокамеры не удастся повернуть изображения, выполненные цифровой фотокамерой другого производителя или другой модели. • Изображения, отредактированные с помощью функции Впечатывание данных, не удастся повернуть. 	– 68
Изображения не отображаются на экране телевизора.	<ul style="list-style-type: none"> • К фотокамере подключен компьютер или принтер. • На карте памяти нет изображений. • Извлеките карту памяти, чтобы просмотреть изображения, сохраненные во внутренней памяти. 	– – 7

Неисправность	Причина/решение	
<p>При подключении фотокамеры к компьютеру не запускается приложение Nikon Transfer 2.</p>	<ul style="list-style-type: none"> • Фотокамера выключена. • Батарея разряжена. • USB-кабель подключен неправильно. • Фотокамера не распознается компьютером. • Компьютер не настроен для автоматического запуска программы Nikon Transfer 2. Для получения дополнительной информации о приложении Nikon Transfer 2 см. информацию справки приложения ViewNX 2. 	<p>– 130, 150 150, 157 – –</p>
<p>Экран приветствия PictBridge не отображается при подключении фотокамеры к принтеру.</p>	<p>При использовании некоторых принтеров, совместимых с PictBridge, экран приветствия PictBridge может не отображаться, а печать изображений может быть невозможна, если в меню настройки для параметра Зарядка от ПК установлено значение Авто. Установите для параметра Зарядка от ПК значение Выкл. и снова подключите фотокамеру к принтеру.</p>	<p>78, 130</p>
<p>Не отображаются изображения, отобранные для печати.</p>	<ul style="list-style-type: none"> • На карте памяти нет изображений. • Извлеките карту памяти, чтобы распечатать изображения, сохраненные во внутренней памяти. 	<p>– 7</p>
<p>Не удается выбрать размер бумаги с помощью фотокамеры.</p>	<p>В следующих случаях не удастся выбрать размер бумаги с помощью фотокамеры даже при печати на принтере, совместимом с PictBridge. Для выбора размера бумаги используйте принтер.</p> <ul style="list-style-type: none"> • Принтер не поддерживает размеры бумаги, указанные на фотокамере. • Принтер автоматически выбирает размер бумаги. 	<p>–</p>

Функции данных о местоположении

Неисправность	Причина/решение	
Невозможно определить местоположение или определение местоположения занимает продолжительное время.	<ul style="list-style-type: none"> • При некоторых условиях съемки фотокамере, возможно, не удастся определить местоположение. При использовании функций данных о местоположении по возможности управляйте фотокамерой на открытой местности. • При первоначальном определении положения или после отсутствия возможности определить положение в течение около двух часов для вычисления данных о местоположении потребуется несколько минут. 	134
Не удается записать данные о местоположении на снятые изображения.	Если на экране съемки отображаются значки  или  , данные о местоположении не записываются. Перед съемкой изображений проверьте возможность приема данных о местоположении.	132
Существует разница между действительным местоположением и записанными данными о местоположении.	При некоторых условиях съемки возможны искажения полученных данных о местоположении. В случае значительных расхождений в сигналах спутников, определяющих положение, погрешность может увеличиваться до нескольких сотен метров.	134
Записанное название местоположения отличается от предполагаемого или не отображается.	Возможно, требуемое название ориентира не зарегистрировано или зарегистрировано другое название ориентира.	–
Не удается обновить файл A-GPS.	<ul style="list-style-type: none"> • Проверьте следующее: <ul style="list-style-type: none"> - установлена ли карта памяти; - сохранен ли файл A-GPS на карте памяти; - имеет ли файл A-GPS, сохраненный на карте памяти, более новую версию, чем файл A-GPS, сохраненный на фотокамере; - не истек ли срок действия файла A-GPS. • Возможно, файл A-GPS поврежден. Загрузите файл с веб-сайта еще раз. 	– 110
Не удается отобразить карту.	Карты не удастся отобразить во время зарядки фотокамеры с помощью сетевого зарядного устройства, даже если нажата кнопка  (карта).	–

Неисправность	Причина/решение	
<p>Не удается отключить высотомер или глубиномер.</p>	<p>Если для параметра Высотом./глубиномер в пункте Параметры выс./глуб. в меню параметров данных о местоположении установлено значение Вкл., высотомер или глубиномер отображается всегда, независимо от настройки параметра Настройка монитора в меню настроек.</p> <p>Для отключения высотомера или глубиномера установите для параметра Высотом./глубиномер значение Выкл.</p>	118
<p>Символы высоты над уровнем моря, глубины воды и атмосферного давления продолжают отображаться на экране съемки.</p>	<p>Установите для параметра Информация о фото в пункте Настройка монитора в меню настроек значение Скрыть.</p>	121
<p>Не удается отобразить высотомер или глубиномер, даже если для параметра Высотом./глубиномер установлено значение Вкл.</p>	<p>Даже если для параметра Высотом./глубиномер установлено значение Вкл., высотомер или глубиномер не отображается в следующих случаях.</p> <ul style="list-style-type: none"> • При нажатии спусковой кнопки затвора наполовину • Во время съемки в сюжетном режиме Простая панорама • Во время записи видеороликов • При регистрации объекта с помощью функции Ведение объекта в режиме Режим зоны АФ • При отображении сообщения 	<p>–</p> <p>30</p> <p>71</p> <p>88</p> <p>–</p>
<p>Указывается глубина воды 0 м</p>	<p>В качестве значения глубины воды будет отображаться 0 м, если фотокамера не погружена в воду при выбранном режиме съемки Под водой.</p>	27
<p>Не удается выбрать значение Испол. дан. о местопол. в пункте Коррекция выс./глуб. в меню параметров данных о местоположении.</p>	<ul style="list-style-type: none"> • Для параметра Запись дан. о местоп. в меню параметров данных о местоположении установлено значение Выкл. • Не удастся выбрать данную функцию, если не получены сигналы от четырех или более спутников и не выполнено определение положения. • Фотокамера погружена в воду. Не удастся выбрать данную функцию во время съемки под водой. 	<p>110</p> <p>132</p> <p>–</p>
<p>Не удается выбрать параметр Создать журнал в меню параметров данных о местоположении.</p>	<ul style="list-style-type: none"> • Часы фотокамеры не установлены. Установите дату и время. • Для параметра Запись дан. о местоп. в меню параметров данных о местоположении установлено значение Выкл. 	<p>119</p> <p>110</p>

Неисправность	Причина/решение	
<p>Не удается выбрать параметр Начать все журналы или Начать жур. о местопол.</p>	<p>Фотокамера записывает данные журнала. Для записи нового журнала выберите Завершить все журн. или Заверш. жур. о местоп. и завершите запись текущего журнала.</p>	114, 143
<p>Не удается сохранить данные журнала.</p>	<ul style="list-style-type: none"> • Убедитесь, что карта памяти установлена в фотокамеру. • Для журналов данных о местоположении за день можно записать до 36 событий данных журнала, в то время как в каждый из журналов высоты над уровнем моря и глубины воды можно записать до 34 событий данных журнала. • Общее количество событий данных журнала, которые можно сохранить на одной карте памяти, равно 200, в том числе до 100 событий журнала данных о местоположении и до 100 событий в общей сложности для журналов высоты над уровнем моря и глубины воды. Удалите ненужные данные журнала с карты памяти или замените карту памяти на новую. 	6, 143, 181
<p>Не удается выбрать параметр Настр. часы по спутнику в меню параметров данных о местоположении.</p>	<p>Для параметра Запись дан. о местоп. в меню параметров данных о местоположении установлено значение Выкл.</p>	110

Имена файлов

Изображениям и видеороликам имена файлов присваиваются следующим образом.

Имя файла: DSCN 0001 .JPG

(1) (2) (3)

(1) Идентификатор	Не отображается на экране фотокамеры. <ul style="list-style-type: none">• DSCN: исходные фотографии и видеоролики• SSCN: копии уменьшенного снимка• RSCN: кадрированные копии• FSCN: изображения, созданные с помощью функции редактирования изображений, кроме кадрирования и уменьшенного снимка, видеоролики, созданные с помощью функции редактирования видеороликов
(2) Номер файла	Присваивается в порядке возрастания, начиная с "0001" и заканчивая "9999".
(3) Расширение	Указывает на формат файла. <ul style="list-style-type: none">• .JPG: фотографии• .MOV: видеоролики



Данные журнала, сохраненные на карте памяти

Данные журнала сохраняются в папке "NCFL".

Имя файла: N151115 0 .log

(1) (2) (3)

(1) Дата	Дата (последние две цифры года, месяц и день в формате ГГММДД) начала записи журнала назначается автоматически.	
(2) Идентификационный номер	<p>Для управления событиями, записанными в одну и ту же дату, автоматически назначаются идентификационные номера в порядке возрастания, начиная с "0", в той последовательности, в которой они записывались.</p> <ul style="list-style-type: none"> • Журналы данных о местоположении: всего 36 буквенно-цифровых символов, включающих цифры от 0 до 9 или буквы от A до Z. • Журналы высоты над уровнем моря/глубины воды: всего 34 буквенно-цифровых символа, включающих цифры от 0 до 9 или буквы от A до Z за исключением I и O. 	
(3) Расширение	Указывает тип файла	
	.log	Журналы данных о местоположении
	.lga	Журналы высоты над уровнем моря
	.lgb	Журналы глубины воды

- Журналы данных о местоположении: в день можно записать до 36 файлов, на карту памяти можно записать до 100 файлов.
- Журналы высоты над уровнем моря/глубины воды: в день можно записать до 34 файлов, на карту памяти можно записать в общей сложности до 100 файлов.

Дополнительные принадлежности

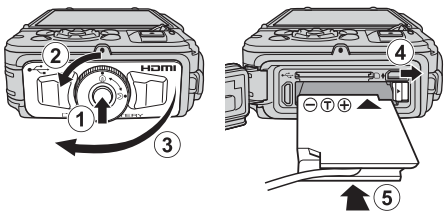
Зарядное устройство	Зарядное устройство MH-65 Полностью разряженная батарея заряжается около 2 часов 30 минут.
Сетевой блок питания	Сетевой блок питания EH-62F (подключите, как показано на рисунке)  <p>Перед тем как вставить сетевой блок питания в батарейный отсек, убедитесь, что кабель разъема питания полностью вставлен в гнездо разъема питания.</p> <ul style="list-style-type: none">• При зарядке с помощью сетевого блока питания крышку батарейного отсека/гнезда для карты памяти не удастся закрыть. Не тяните за шнур сетевого блока питания. Если потянуть за шнур, соединение между фотокамерой и источником питания прервется и фотокамера выключится.
Подводная вспышка Speedlight	Подводная вспышка Speedlight SB-N10 Чтобы установить ее на фотокамеру COOLPIX AW130 потребуется адаптер для подводного волоконно-оптического кабеля SR-CP10A (приобретается дополнительно), подводный волоконно-оптический кабель SC-N10A (приобретается дополнительно) и подводный кронштейн SK-N10A (приобретается дополнительно). Инструкции по установке см. на стр. 183.

Доступность зависит от страны или региона.

Для получения последней информации см. наш веб-сайт или брошюры.

Установка подводной вспышки Speedlight

Для съемки под водой со вспышкой можно использовать подводную вспышку Speedlight SB-N10, установленную на фотокамере COOLPIX AW130. При съемке для параметра **Подводная вспышка** (📖126) в меню настройки установите значение **Вкл.**

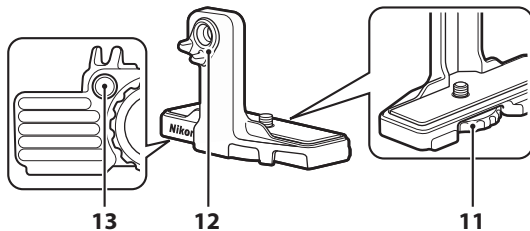
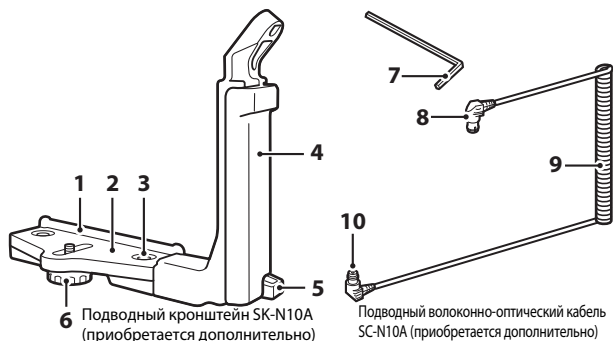

Адаптер для подводного волоконно-оптического кабеля SR-CP10A (приобретается дополнительно)

- 1 Направляющая для установки
- 2 Подпорка
- 3 Винт, фиксирующий рукоятку
- 4 Рукоятка
- 5 Крюк для ремня
- 6 Винт, фиксирующий корпус/адаптер
- 7 Шестигранный ключ M4

- 8 Соединитель (подсоединяется к вспышке SB-N10)
- 9 Кабель
- 10 Соединитель (подсоединяется к вспышке SR-CP10A)
- 11 Винт, фиксирующий фотокамеру
- 12 Волоконно-оптический соединитель
- 13 Гнездо для винта, фиксирующего адаптер

Перед установкой убедитесь, что фотокамера и подводная вспышка Speedlight выключены.

1 Подсоедините фотокамеру к адаптеру для подводного волоконно-оптического кабеля.

- Совместите винт, фиксирующий фотокамеру, на адаптере кабеля с гнездом штатива фотокамеры и надежно затяните винт.

Примечания

Следите за тем, чтобы винт адаптера, фиксирующий фотокамеру, был правильно вкручен в гнездо для крепления фотокамеры к штативу, и не прикладывайте чрезмерных усилий при его затягивании. В ином случае можно повредить гнездо штатива.

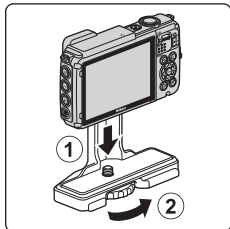

2 Подсоедините подводную вспышку Speedlight к рукоятке подводного кронштейна.

- Надежно затяните монтажный болт подводной вспышки Speedlight.

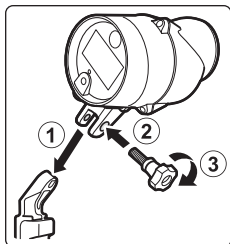

3 Фотокамеру, надежно скрепленную с адаптером кабеля, подсоедините к подводному кронштейну.

- Совместите винт, фиксирующий корпус/адаптер, на кронштейне с гнездом для винта, фиксирующего адаптер кабеля, и слегка затяните винт, чтобы адаптер и кронштейн можно было сместить.

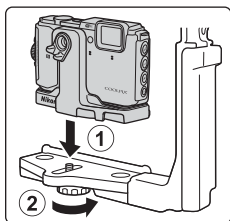

4 Подсоедините подводный волоконно-оптический кабель к адаптеру кабеля.

- Подсоедините конец кабеля с длинной прямой секцией (конец, который подсоединяется к SR-CP10A) с волоконно-оптическим соединителем адаптера кабеля.
- После подсоединения пропустите кабель через два кабельных держателя.

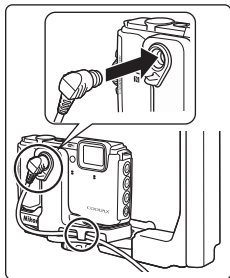

5 Сдвиньте адаптер кабеля, подсоединенный к фотокамере и кабелю, пока он не придет в соприкосновение с направляющей для установки подпорки.

- Убедитесь, что кабель не выходит из кабельных держателей.

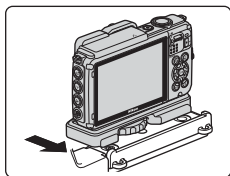

6 Полностью затяните винт, фиксирующий корпус/адаптер, на кронштейне, чтобы закрепить адаптер кабеля.

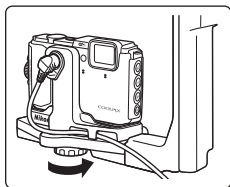

7 Пропустите подводный волоконно-оптический кабель через рукоятку кронштейна снизу вверх.

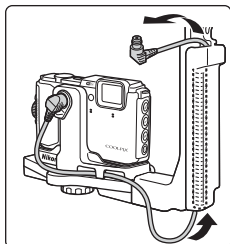

- 8** Откройте крышку датчика подводной вспышки Speedlight.

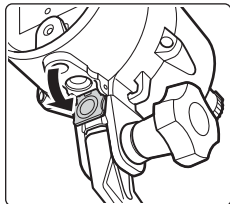

- 9** Подсоедините один конец кабеля (который подсоединяется к вспышке SB-N10) к волоконно-оптическому соединителю подводной вспышки Speedlight.

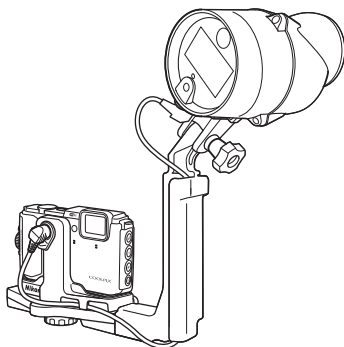
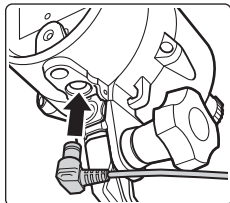

- Для отсоединения подводной вспышки Speedlight или фотокамеры от подводного кронштейна выполните вышеописанную процедуру в обратном порядке.

ЛИЦЕНЗИОННОЕ СОГЛАШЕНИЕ С ПОЛЬЗОВАТЕЛЕМ В ОТНОШЕНИИ ДАННЫХ КАРТ И ДАННЫХ НАЗВАНИЙ РАСПОЛОЖЕНИЙ

Данные карт и данные названий расположений, хранящиеся в этой цифровой фотокамере ("Данные"), предоставляются только для личного, внутреннего использования, а не для перепродажи. Эти данные защищены законом об авторском праве, и их использование регулируется следующими условиями и положениями в рамках соглашения, заключаемого между вами и корпорацией Nikon Corporation ("Nikon") и ее лицензиарами (включая их лицензиаров и поставщиков).

Условия и положения

Только для личного использования. Вы обязуетесь и получаете право использовать эти Данные вместе с этой цифровой фотокамерой и данными изображений, снятых этой цифровой фотокамерой, исключительно в личных, некоммерческих целях, но не для предоставления услуг, режима разделения времени или в иных аналогичных целях. Соответственно, однако учитывая ограничения, изложенные в следующих параграфах, вы обязуетесь не воспроизводить, не копировать, не изменять, не декомпилировать, не деассемблировать и не осуществлять вскрытие технологии любой части этих Данных любым способом, а также не передавать и не распространять их в любой форме и для любых целей за исключением случаев, предусмотренных обязательными законодательными нормами.

Ограничения. За исключением случаев предоставления вам корпорацией Nikon конкретных прав, и не ограничивая положений предыдущего параграфа, вы не имеете права использовать эти Данные (а) с любыми продуктами, системами или приложениями, установленными или иным образом подключенными к или связывающимися с транспортными средствами, поддерживающими навигацию, определение расположения, экспедирование, прокладку маршрута в режиме реального времени, управление перевозками или аналогичные функции; (б) с (или для взаимодействия с) любыми устройствами определения местоположения либо мобильными или беспроводными и компьютерными устройствами, включая в том числе сотовые телефоны, КПК, пейджеры и PDA.

Предупреждение. Данные могут содержать неточную или неполную информацию в связи с течением времени, изменяющимися обстоятельствами, используемыми источниками и особенностями сбора комплексных географических данных, которые могут привести к получению неправильных результатов.

Отсутствие гарантий. Данные предоставляют вам "как есть" и риск их использования лежит на вас. Корпорация Nikon и ее лицензиары (а также их лицензиары и поставщики) не дают никаких гарантий, заверений или обязательств, явно выраженных или подразумеваемых, возникающих в силу закона или иным образом, включая в том числе гарантии в отношении содержания, качества, точности, полноты, эффективности, надежности, пригодности для определенных целей, полезности, использования или результатов, получаемых на основании этих Данных, а также в отношении бесперебойного и безошибочного доступа к Данным и серверу.

Отказ от гарантии. КОРПОРАЦИЯ NIKON И ЕЕ ЛИЦЕНЗИАРЫ (ВКЛЮЧАЯ ИХ ЛИЦЕНЗИАРОВ И ПОСТАВЩИКОВ) НЕ ДАЮТ НИКАКИХ ГАРАНТИЙ, ЯВНО ВЫРАЖЕННЫХ ИЛИ ПОДРАЗУМЕВАЕМЫХ, КАЧЕСТВА, ПРОИЗВОДИТЕЛЬНОСТИ, ТОВАРНОЙ ПРИГОДНОСТИ, ПРИМЕНИМОСТИ ДЛЯ ОПРЕДЕЛЕННОЙ ЦЕЛИ ИЛИ НЕНАРУШЕНИЯ ПРАВ НА ИНТЕЛЛЕКТУАЛЬНУЮ СОБСТВЕННОСТЬ. Законодательства некоторых штатов, территорий и государств запрещают исключение определенных гарантий, в таком случае вышеуказанные исключения могут к вам не применяться.

Исключение ответственности. КОРПОРАЦИЯ NIKON И ЕЕ ЛИЦЕНЗИАРЫ (ВКЛЮЧАЯ ИХ ЛИЦЕНЗИАРОВ И ПОСТАВЩИКОВ) НЕ НЕСУТ ПЕРЕД ВАМИ ОТВЕТСТВЕННОСТИ В ОТНОШЕНИИ ЛЮБЫХ ИСКОВ, ТРЕБОВАНИЙ ИЛИ СУДЕБНЫХ ПРОЦЕССОВ, НЕЗАВИСИМО ОТ ХАРАКТЕРА ИЛИ ПРИЧИНЫ ТАКИХ ИСКОВ, ТРЕБОВАНИЙ ИЛИ СУДЕБНЫХ ПРОЦЕССОВ, ЗАЯВЛЯЮЩИХ О ПРИЧИНЕНИИ УБЫТКА, УЩЕРБА ИЛИ ВРЕДА, ПРЯМОГО ИЛИ НЕПОСРЕДСТВЕННОГО, КОТОРЫЙ МОЖЕТ ВОЗНИКАТЬ В РЕЗУЛЬТАТЕ ИСПОЛЬЗОВАНИЯ ИНФОРМАЦИИ ИЛИ ВЛАДЕНИЯ ЕЙ; А ТАКЖЕ ОТНОСИТЕЛЬНО УПУЩЕННОЙ ВЫГОДЫ И ДОХОДОВ, НЕЗАКЛЮЧЕНИИ КОНТРАКТОВ ИЛИ ПОТЕРИ СБЕРЕЖЕНИЙ И ЛЮБЫХ ДРУГИХ ПРЯМЫХ, КОСВЕННЫХ, СПЕЦИАЛЬНЫХ ИЛИ ОПОСРЕДОВАННЫХ УБЫТКОВ, ВОЗНИКАЮЩИХ В СВЯЗИ С ИСПОЛЬЗОВАНИЕМ ИЛИ НЕСПОСОБНОСТЬЮ ИСПОЛЬЗОВАТЬ ЭТУ ИНФОРМАЦИЮ, ОШИБОК В ДАННЫХ ИЛИ НАРУШЕНИИ ЭТИХ УСЛОВИЙ ИЛИ ПОЛОЖЕНИЙ, БУДЬ ТО ИСК, ВЫТЕКАЮЩИЙ ИЗ ДОГОВОРА, ГРАЖДАНСКИЙ ИСК ПО ВОЗМЕЩЕНИЮ ВРЕДА ИЛИ НА ОСНОВАНИИ ГАРАНТИИ, ДАЖЕ ЕСЛИ КОРПОРАЦИЯ NIKON ИЛИ ЕЕ ЛИЦЕНЗИАРЫ БЫЛИ ПРЕДУПРЕЖДЕНЫ О ВОЗМОЖНОСТИ ВОЗНИКНОВЕНИЯ ТАКИХ УБЫТКОВ. Законодательства некоторых штатов, территорий и государств запрещают определенные исключения ответственности или ограничения ущерба, в таком случае вышеуказанные исключения могут к вам не применяться.

Экспортный контроль. Вы обязуетесь не экспортировать из любого расположения ни одну из частей Данных или любые их прямые производные в соответствии с и при наличии необходимых лицензий и утверждений в рамках применимых законов, норм и правил экспортного законодательства, включая в том числе законы, нормы и правила, исполняемые Управлением по контролю за иностранными активами Министерства торговли США и Бюро промышленности и безопасности Министерства торговли США. В тех случаях, когда какие-либо положения, правила и нормы экспортного законодательства не позволяют компании Nikon и ее лицензиарам выполнить их обязательства, в дальнейшем доставить и распределить Данные, такие нарушения следует признать оправданными и не рассматривать в качестве нарушения настоящего Соглашения.

Полнота соглашения. Настоящие условия и положения представляют собой полное соглашение между корпорацией Nikon (и ее лицензиарами, включая их лицензиаров и поставщиков) и вами относительно его предмета и заменяет собой целиком и полностью любые и все письменные и устные соглашения, существовавшие между нами ранее в отношении такого предмета.

Регулирующее законодательство. Вышеуказанные условия и положения подлежат регулированию законами Японии без учета (i) его коллизионных норм или (ii) Конвенции ООН о договорах международной купли-продажи товаров, которая явно исключается; при условии, что в случае, если законы Японии не будут считаться применимыми к данному Соглашению по любой причине в стране, где вы получили Данные, настоящее соглашение подлежит регулированию законами той страны, где вы получили Данные. Вы обязуетесь подчиняться юрисдикции Японии по всем спорам, искам и судебным процессам, возникающим в связи или в результате использования Данных, предоставляемых вам в рамках данного соглашения.

Government End Users. If the Data supplied by HERE is being acquired by or on behalf of the United States government or any other entity seeking or applying rights similar to those customarily claimed by the United States government, the Data is a "commercial item" as that term is defined at 48 C.F.R. ("FAR") 2.101, is licensed in accordance with the End-User Terms under which this Data was provided, and each copy of the Data delivered or otherwise furnished shall be marked and embedded as appropriate with the following "Notice of Use," and shall be treated in accordance with such Notice:

NOTICE OF USE
CONTRACTOR (MANUFACTURER/ SUPPLIER) NAME:
HERE
CONTRACTOR (MANUFACTURER/ SUPPLIER) ADDRESS:
425 West Randolph Street, Chicago, Illinois 60606
This Data is a commercial item as defined in
FAR 2.101 and is subject to the End-User
Terms under which this Data was provided.
© 2014 HERE - All rights reserved.

If the Contracting Officer, federal government agency, or any federal official refuses to use the legend provided herein, the Contracting Officer, federal government agency, or any federal official must notify HERE prior to seeking additional or alternative rights in the Data.

Уведомления, относящиеся к владельцам авторских прав на лицензируемое программное обеспечение

- Данные карт и названий расположений для Японии



© 2014 ZENRIN CO., LTD. All rights reserved.

Эта служба использует данные карт и достопримечательностей компании ZENRIN CO., LTD. "ZENRIN" is a registered trademark of ZENRIN CO., LTD.

- Данные карт и названий расположений для прочих стран (кроме Японии)



© 1987-2014 HERE
All rights reserved.

Austria: © Bundesamt für Eich- und Vermessungswesen

Belgium: © - Distribution & Copyright CIRB

Croatia/Cyprus/Estonia/Latvia/Lithuania/Moldova/Poland/Slovenia/Ukraine: © EuroGeographics

Denmark: Contains data that is made available by the Danish Geodata Agency (FOT) Retrieved by HERE 01/2014

Finland: Contains data from the National Land Survey of Finland Topographic Database 06/2012. (Terms of Use available at http://www.maanmittauslaitos.fi/en/NLS_open_data_licence_version1_20120501).

Contains data that is made available by Itella in accordance with the terms available at http://www.itella.fi/liitteet/palvelutuotteet/yhteystietopalvelut/uusi_postal_code_services_service_description_and_terms_of_use.pdf. Retrieved by HERE 09/2013

France: source: © IGN 2009 – BD TOPO ©

Germany: Die Grundlagendaten wurden mit Genehmigung der zuständigen Behörden entnommen. Contains content of „BayrischeVermessungsverwaltung – www.geodaten.bayern.de“, licensed in accordance with <http://creativecommons.org/licenses/by/3.0/legalcode>

Contains content of "LGL, www.lgl-bw.de", licensed in accordance with <http://creativecommons.org/licenses/by/3.0/legalcode>

Contains content of "Stadt Köln – offenedaten-koeln.de", licensed in accordance with <http://creativecommons.org/licenses/by/3.0/legalcode>

Contains Content of "Geoportal Berlin / ATKIS® Basis-DLM", licensed in accordance with <http://www.stadtentwicklung.berlin.de/geoinformation/download/nutzlil.pdf>

Contains Content of "Geoportal Berlin / Karte von Berlin 1:5000 (K5-Farbausgabe)", licensed in accordance with <http://www.stadtentwicklung.berlin.de/geoinformation/download/nutzlil.pdf>

Great Britain: Contains Ordnance Survey data © Crown copyright and database right 2010
Contains Royal Mail data © Royal Mail copyright and database right 2010

Greece: Copyright Geomatics Ltd.

Italy: La Banca Dati Italiana è stata prodotta usando quale riferimento anche cartografia numerica ed al tratto prodotta e fornita dalla Regione Toscana.

Contains data from Trasporto Passeggeri Emilia-Romagna- S.p.A.

Includes content of Comune di Bologna licensed under <http://creativecommons.org/licenses/by/3.0/legalcode> and updated by licensee July 1, 2013.

Includes content of Comune di Cesena licensed under <http://creativecommons.org/licenses/by/3.0/legalcode> and updated by licensee July 1, 2013.

Includes contents of Ministero della Salute, and Regione Sicilia, licensed under <http://www.formez.it/iodl/> and updated by licensee September 1, 2013.

Includes contents of Provincia di Enna, Comune di Torino, Comune di Pisa, Comune di Trapani, Comune di Vicenza, Regione Lombardia, Regione Umbria, licensed under <http://www.dati.gov.it/iodl/2.0/> and updated by licensee September 1, 2013.

Includes content of GeoforUs, licensed in accordance with <http://creativecommons.org/licenses/by/3.0/legalcode>.

Includes content of Comune di Milano, licensed under <http://creativecommons.org/licenses/by/2.5/it/legalcode> and updated by licensee November 1, 2013.

Includes content of the "Comunità Montana della Carnia", licensed under <http://www.dati.gov.it/iodl/2.0/> and updated by licensee December 1, 2013.

Includes content of "Agenzia per la mobilità" licensed under <http://creativecommons.org/licenses/by/3.0/legalcode> and updated by licensee January 1, 2014.

Includes content of Regione Sardegna, licensed under <http://www.dati.gov.it/iodl/2.0/> and updated by licensee May 1, 2014.

Includes content of CISIS, licensed under <http://creativecommons.org/licenses/by/2.5/legalcode>.

Norway: Copyright © 2000; Norwegian Mapping Authority

Includes data under the Norwegian licence for Open Government data (NLOD), available at <http://data.norge.no/nlod/en/1.0>

Contains information copyrighted by © Kartverket, made available in accordance with <http://creativecommons.org/licenses/by/3.0/no/>.

Contains data under the Norwegian licence for Open Government data (NLOD) distributed by Norwegian Public Roads Administration (NPRA)

Portugal: Source: IgeoE – Portugal

Spain: Información geográfica propiedad del CNIG

Contains data that is made available by the Generalitat de Catalunya Government in accordance with the terms available at http://www.gencat.cat/web/eng/avis_legal.htm. Retrieved by HERE 05/2013.

Contains content of Centro Municipal de Informatica – Malaga, licensed in accordance with <http://creativecommons.org/licenses/by/3.0/legalcode>.

Contains content of Administración General de la Comunidad Autónoma de Euskadi, licensed in accordance with <http://creativecommons.org/licenses/by/3.0/legalcode>

Contains data made available by the Ayuntamiento de Santander, licensed in accordance with <http://creativecommons.org/licenses/by/3.0/es/legalcode.es>

Contains data of Ajuntament de Sabadell, licensed per <http://creativecommons.org/licenses/by/3.0/legalcode>, updated 4/2013

Sweden: Based upon electronic data © National Land Survey Sweden.

Contains public data, licensed under Go Open v1.0, available at <http://data.goteborg.se/goopen/Avtal%20GoOpen%201.0.0.pdf>

Switzerland: Topografische Grundlage: © Bundesamt für Landestopographie

United Kingdom: Contains public sector information licensed under the Open Government Licence v1.0 (see for the license <http://www.nationalarchives.gov.uk/doc/open-government-licence/>)

Adapted from data from the office for National Statistics licensed under the Open Government Licence v1.0

Canada: This data includes information taken with permission from Canadian authorities, including © Her Majesty, © Queen's Printer for Ontario, © Canada Post, GeoBase®, © Department of Natural Resources Canada. All rights reserved.

Mexico: Fuente: INEGI (Instituto Nacional de Estadística y Geografía)

United States: ©United States Postal Service® 2013. Prices are not established, controlled or approved by the United States Postal Service®. The following trademarks and registrations are owned by the USPS: United States Postal Service, USPS, and ZIP+4.

Includes data available from the U.S. Geological Survey.

Australia: Copyright. Based on data provided under license from PSMA Australia Limited (www.pasma.com.au).

Product incorporates data which is © 2013 Telstra Corporation Limited, Intelomatics Australia Pty Ltd and HERE International LLC.

Nepal: Copyright © Survey Department, Government of Nepal.

Sri Lanka: This product incorporates original source digital data obtained from the Survey Department of Sri Lanka

© 2009 Survey Department of Sri Lanka

The data has been used with the permission of the Survey Department of Sri Lanka

Israel: © Survey of Israel data source

Jordan: © Royal Jordanian Geographic Centre.

Mozambique: Certain Data for Mozambique provided by Cenacarta © 2013 by Cenacarta

Nicaragua: The Pacific Ocean and Caribbean Sea maritime borders have not been entirely defined. Northern land border defined by the natural course of the Coco River (also known as Segovia River or Wangki River) corresponds to the source of information available at the moment of its representation.

Réunion: source: © IGN 2009 - BD TOPO ©

Ecuador: INSTITUTO GEOGRAFICO MILITAR DEL ECUADRO
AUTORIZACION N° IGM-2011-01- PCO-01 DEL 25 DE ENERO DE 2011

Guadeloupe: source: © IGN 2009 - BD TOPO ©

Guatemala: Aprobado por el INSTITUTO GEOGRAFICO NACIONAL – Resolución del IGN No 186-2011

French Guiana: source: © IGN 2009 - BD TOPO ©

Martinique: source: © IGN 2009 - BD TOPO ©

Технические характеристики

Цифровая фотокамера Nikon COOLPIX AW130

Тип	Компактная цифровая фотокамера
Число эффективных пикселей	16,0 миллиона (обработка изображений может снизить число эффективных пикселей)
Матрица	¹ /2,3 дюйма, типа CMOS; всего пикселей: прилб. 16,76 миллиона
Объектив	Объектив NIKKOR с оптическим зумом 5x
Фокусное расстояние	4,3–21,5 мм (угол зрения эквивалентен углу обзора объектива с фокусным расстоянием 24–120 мм для формата 35мм [135])
Диафрагменное число f/	f/2,8–4,9
Оптическая схема	12 элементов в 10 группах (2 элемента объектива ED)
Увеличение цифрового зума	До 4x (угол зрения эквивалентен углу обзора объектива с фокусным расстоянием прилб. 480 мм для формата 35мм [135])
Подавление вибраций	Смещение объектива и электронный VR
Автофокусировка (АФ)	АФ с функцией определения контраста
Диапазон расстояний фокусировки	<ul style="list-style-type: none">• [W]: прилб. 50 см –∞,• [T]: прилб. 50 см –∞• Режим макросъемки: прилб. 1 см –∞ (широкоугольное положение) (Все расстояния измерены от центра передней поверхности объектива)
Выбор зоны фокусировки	Приоритет лица, ручной выбор 99 зон фокусировки, центральная зона, ведение объекта, АФ с обнаруж. объекта
Монитор	OLED-экран с широким углом обзора и диагональю 7,5 см (3 дюйма), прилб. 921 тыс. точек, с антибликовым покрытием и 5 уровнями регулировки яркости
Покрытие кадра (в режиме съемки)	Прилб. 98 % по горизонтали и вертикали (по сравнению с реальным снимком)
Покрытие кадра (в режиме просмотра)	Прилб. 100 % по горизонтали и вертикали (по сравнению с реальным снимком)

Хранение		
Носители	Внутренняя память (прибл. 473 МБ), карта памяти SD/SDHC/SDXC	
Файловая система	Совместимость с DCF и Exif 2.3	
Форматы файлов	Фотографии: JPEG Видеоролики: MOV (видео: H.264/MPEG-4 AVC, аудио: LPCM стерео)	
Размер изображения (в пикселях)	<ul style="list-style-type: none"> • 16M (высокое качество) [4608 × 3456★] • 16M [4608 × 3456] • 8M [3264 × 2448] • 4M [2272 × 1704] • 2M [1600 × 1200] • VGA [640 × 480] • 16:9 (12M) [4608 × 2592] • 1:1 [3456 × 3456] 	
Чувствительность ISO (стандартная чувствительность на выходе)	<ul style="list-style-type: none"> • ISO 125–1600 • ISO 3200, 6400 (доступно при использовании режима Авто режим) 	
Экспозиция		
Режим замера экспозиции	Матричный, центровзвешенный (при увеличении с цифровым зумом менее 2х), точечный (при увеличении с цифровым зумом 2х или более)	
Контроль экспозиции	Программная автоматическая экспозиция и коррекция экспозиции (-2,0 – +2,0 EV с шагом 1/3 EV)	
Затвор		Механический и электронный затвор CMOS
Выдержка	<ul style="list-style-type: none"> • 1/1500–1 сек. • 1/4000 сек. (минимальная выдержка в режиме высокоскоростной непрерывной съемки) • 4 сек. (сюжетный режим Фейерверк) 	
Диафрагма		Электронно-управляемая диафрагма с предустановленными значениями (-1 AV) и фильтр ND (-2 AV)
Диапазон	3 шага (f/2,8; f/4,1; f/8,2 [W])	
Автоспуск		Доступное время: 10 секунд или 2 секунды
Вспышка		
Дальность действия (прибл.) (Чувствительность: Авто)	[W]: 0,5–5,2 м [T]: 0,5–4,5 м	
Управление вспышкой	Автоматический TTL режим вспышки с тестирующей предвспышкой	

Интерфейс	
Разъем USB	Разъем Micro-USB (использовать только кабель USB UC-E21), высокоскоростной USB <ul style="list-style-type: none"> Поддержка прямой печати (PictBridge)
Выходной разъем HDMI	Микроразъем HDMI (тип D)
Wi-Fi (беспроводная локальная сеть)	
Стандарты	IEEE 802.11b/g/n (стандартный протокол беспроводной локальной сети)
Радиус действия (прямая видимость)	Прибл. 10 м
Рабочая частота	2412–2462 МГц (1-11 каналов)
Скорость передачи данных (фактические измеренные значения)	IEEE 802.11b: 5 Мбит/с IEEE 802.11g: 17 Мбит/с IEEE 802.11n: 17 Мбит/с
Безопасность	OPEN/WPA2
Протоколы доступа	Инфраструктура
Электронный компас	
16 кардинальных точек (коррекция положения с использованием 3-осного датчика ускорения, автоматическая коррекция отклоненного угла и автоматическая регулировка смещения)	
Данные о местоположении	
<ul style="list-style-type: none"> GPS Частота приема: 1575.42 МГц Геодезическая система: WGS 84 ГЛОНАСС Частота приема: 1598.0625 – 1605.3750 МГц Геодезическая система: WGS 84 	
Барометр	Диапазон отображения: прибл. 500 – 4600 гПа
Высотомер	Диапазон отображения: прибл. –300 – +4500 м
Глубиномер	Диапазон отображения: прибл. 0 – 35 м
Поддерживаемые языки	
Английский, арабский, бенгальский, болгарский, венгерский, вьетнамский, голландский, греческий, датский, индонезийский, испанский, итальянский, китайский (упрощенное и традиционное письмо), корейский, маратхский, немецкий, норвежский, персидский, польский, португальский (европейский и бразильский), румынский, русский, сербский, тайский, тамильский, телугу, турецкий, украинский, финский, французский, хинди, чешский, шведский, японский	
Источники питания	
Одна литий-ионная аккумуляторная батарея EN-EL12 (прилагается) Сетевой блок питания EN-62F (приобретается дополнительно)	
Время зарядки	Прибл. 2 ч 20 мин. (при использовании сетевого зарядного устройства EN-71P при полной разрядке)

Ресурс работы батареи¹	
Фотографии	Прибл. 370 снимков при использовании батареи EN-EL12
Видеоролики (фактический ресурс работы батареи для съемки)²	Прибл. 1 ч. 10 мин. (1080/30p) при использовании EN-EL12 Прибл. 1 ч. 20 мин. (1080/25p) при использовании EN-EL12
Штативное гнездо	1/4 (ISO 1222)
Размеры (Ш × В × Г)	Прибл. 110,4 × 66,0 × 26,8 мм (без выступающих частей)
Масса	Прибл. 221 г (включая батарею и карту памяти)
Рабочие условия	
Температура	-10 °C - +40 °C (для наземного использования) 0 °C - 40 °C (для подводного использования)
Влажность	85 % или менее (без конденсации)
Водонепроницаемость	Эквивалентно JIS/IEC, класс защиты 8 (IPX8) (при условиях тестирования, принятых в нашей компании) Возможность съемки изображений под водой при глубине до 30 м и продолжительностью 60 минут
Пылезащита	Эквивалентно JIS/IEC, класс защиты 6 (IP6X) (при условиях тестирования, принятых в нашей компании)
Ударопрочность	При условиях тестирования, принятых в нашей компании ³ совместимость со стандартом MIL-STD 810F Method 516.5-Shock

- Если не указано иное, все значения приведены для фотокамеры с полностью заряженной батареей, работающей при окружающей температуре 23 ±3 °C в соответствии со стандартами Ассоциации производителей фотокамер и устройств обработки изображений (CIPA).

¹ Ресурс работы батареи зависит от условий использования, например, от интервала съемки, продолжительности отображения меню и снимков.

² Размер отдельных файлов видеороликов не может превышать 4 Гб, а продолжительность - 29 минут. При нагревании фотокамеры запись может остановиться до достижения этих значений.

³ Падение с высоты 210 см на фанерную плиту толщиной 5 см (внешние изменения, например отслоение краски, деформация участка, подвергшегося ударной нагрузке, и водонепроницаемые характеристики, не являются предметом испытания).

Проведение данных испытаний не гарантирует отсутствие повреждений или неисправностей при любых обстоятельствах.

Литий-ионная аккумуляторная батарея EN-EL12

Тип	Литий-ионная аккумуляторная батарея
Номинальная мощность	Постоянный ток, 3,7 В, 1050 мАч
Рабочая температура	От 0 °С до 40 °С
Размеры (Ш × В × Г)	Прибл. 32 × 43,8 × 7,9 мм
Масса	Прибл. 22,5 г

Сетевое зарядное устройство EN-71P

Номинальные входные параметры	Переменный ток, 100–240 В, 50/60 Гц, МАХ 0,2 А
Номинальные выходные параметры	Постоянный ток, 5,0 В, 1,0 А
Рабочая температура	От 0 °С до 40 °С
Размеры (Ш × В × Г)	Прибл. 55 × 22 × 54 мм (без сетевого переходника)
Масса	Прибл. 48 г (без сетевого переходника)

- Компания Nikon не несет ответственности за возможные ошибки в настоящем руководстве.
- Внешний вид изделия и его технические характеристики могут быть изменены без предварительного уведомления.

Рекомендованные карты памяти

С этой фотокамерой рекомендуется использовать следующие проверенные и рекомендованные к использованию карты памяти Secure Digital (SD).

- Для записи видеороликов рекомендуется использовать карты памяти SD с классом скорости не менее 6. При использовании карты памяти с меньшим классом скорости запись видеороликов может неожиданно прерываться.

	Карта памяти SD	Карта памяти SDHC	Карта памяти SDXC
SanDisk	–	4 Гб, 8 Гб, 16 Гб, 32 Гб	64 Гб, 128 Гб
TOSHIBA	–	4 Гб, 8 Гб, 16 Гб, 32 Гб	64 Гб
Panasonic	2 Гб	4 Гб, 8 Гб, 16 Гб, 32 Гб	64 Гб
Lexar	–	8 Гб, 16 Гб, 32 Гб	64 Гб, 128 Гб

- Для получения дополнительной информации об указанных выше картах обратитесь к производителю. Не гарантируется работа фотокамеры при использовании карт памяти производства других компаний.
- При использовании устройства для чтения карт памяти убедитесь в том, что оно совместимо с используемой картой памяти.

Сведения о товарных знаках

- Windows является зарегистрированным товарным знаком или товарным знаком Microsoft Corporation в США и (или) других странах.
- Adobe, логотип Adobe и Reader являются товарными знаками или зарегистрированными товарными знаками Adobe Systems Incorporated в США и/или других странах.
- Логотипы SDXC, SDHC и SD являются товарными знаками SD-3C, LLC.



- PictBridge является товарным знаком.
- HDMI, логотип HDMI и High-Definition Multimedia Interface являются товарными знаками или зарегистрированными товарными знаками HDMI Licensing LLC.



- Wi-Fi и логотип Wi-Fi являются товарными знаками или зарегистрированными товарными знаками Wi-Fi Alliance.
- Android и Google Play являются товарными знаками или зарегистрированными товарными знаками Google, Inc.
- N-Mark является товарным знаком или зарегистрированным товарным знаком NFC Forum, Inc. в США и других странах.
- Все другие торговые наименования, приводимые в настоящем руководстве и в другой документации, которая поставляется вместе с изделиями компании Nikon, являются товарными знаками или зарегистрированными товарными знаками соответствующих владельцев.

Лицензия AVC Patent Portfolio License

Данное изделие имеет лицензию AVC Patent Portfolio License для личного и некоммерческого использования клиентом в целях (i) кодирования видео в соответствии со стандартом AVC ("видеосодержимое AVC") и/или (ii) декодирования видеосодержимого AVC, закодированного клиентом в рамках личной и некоммерческой деятельности и/или полученного от поставщика видеосодержимого, имеющего лицензию на предоставление видеосодержимого AVC. Эта лицензия не распространяется на любое другое использование, а также не подразумевается для такого использования. Дополнительную информацию можно получить в компании MPEG LA, L.L.C.

См. <http://www.mpegla.com>.

Лицензия FreeType (FreeType2)

- На некоторые части данного программного обеспечения распространяется авторское право © 2012 Проект FreeType (<http://www.freetype.org>). Все права защищены.

Лицензия MIT (HarfBuzz)

- На некоторые части данного программного обеспечения распространяется авторское право © 2015 Проект HarfBuzz (<http://www.freedesktop.org/wiki/Software/HarfBuzz>). Все права защищены.

Алфавитный указатель

СИМВОЛЫ

Режим "Автовыбор сюжета".....	12, 21
Режим сюжетный.....	23
Режим специальных эффектов.....	33
Режим "Интеллект. портрет".....	34
Режим коротких видеороликов.....	38
Режим авто.....	42
Режим просмотра.....	15
Режим "Список по дате".....	61
Меню "Параметры Wi-Fi".....	78, 108, 147
Меню параметров данных о местоположении.....	78, 110
Меню настройки.....	78, 119
T (Телефото).....	14
W (Широкоугольное положение).....	14
Увеличение при просмотре.....	59
Просмотр уменьшенных изображений.....	60
Справка.....	23
Кнопка режим съемки.....	2, 18
Кнопка просмотр.....	2, 15
Кнопка (видеосъемка).....	19, 38, 71
MENU Кнопка меню.....	2, 70, 78
Кнопка сделать выбор.....	2
Кнопка удаления.....	2, 16
Режим вспышки.....	44
Автоспуск.....	46
Режим макросъемки.....	47

Коррекция экспозиции.....	48
Кнопка карты... ..	2, 132, 136, 138
Кнопка Wi-Fi.....	2, 147, 149
Кнопка управляющая.....	2, 20
N-Mark.....	1, 147
D	
D-Lighting.....	66
E	
EH-71P.....	196
EN-EL12.....	196
H	
HDR.....	26
N	
NFC.....	1, 147, 149
Nikon Transfer 2.....	158
P	
PictBridge.....	151, 153
U	
USB-кабель.....	8, 151, 153, 157
V	
ViewNX 2.....	157
W	
Wireless Mobile Utility.....	146
A	
Авт. реж. с ум. эф. "кр. глаз".....	45
Авто выкл.	13, 128
Авто режим.....	18, 42
Авто с фикс. диап.....	87
Автоматическая вспышка.....	45
Автосп. для пор. пит.....	27
Автоспуск.....	46
Автофокусировка... ..	51, 73, 91, 105
Активное управление.....	20

- Активное управление просмотром..... 20, 127
- Атмосферное давление 140
- АФ с обнаруж. объекта 53, 89
- АФ-помощь..... 125
- Б**
- Баланс белого..... 82
- Батарейный отсек..... 182
- Батарея 6, 8, 11
- Беспроводная локальная сеть 146
- Блокировка фокусировки..... 55
- Буфер предв. съемки..... 84, 86
- Быстрая обработка 65
- Быстрые эффекты 64
- В**
- Ведение объекта..... 89, 90
- Версия прошивки 131
- Видео VR 106
- Видеоролик HS 101, 103
- Внутренняя память 7
- Воспроизведение 15
- Восст. наст-ки по ум. 108
- Впечатывание данных..... 68
- Вспышка 1, 44
- Вспышка выключена 45
- Выборочный цвет  33
- Выдержка 14
- Выключатель питания 1, 20
- Высокоскоростная непрерывная съемка 84
- Высота над уровнем моря 140
- Высотомер..... 140
- Вычислить расстояние 112
- Г**
- Гистограмма..... 43, 48
- Глубина воды..... 140
- Глубиномер..... 140
- "Глянцевое" ретушир..... 34, 67
- Гнездо для карты памяти 6
- Громкость..... 40, 75
- Д**
- Дата и время 10, 119
- Действия с картой 20, 128
- Динамик 2
- Дневной свет..... 82
- Дополнительные принадлежности..... 182
- Е**
- Еда  23, 25
- Единицы расстояния..... 111
- Ж**
- Журнал высоты над уровнем моря 141, 145
- Журнал глубины воды..... 141, 145
- З**
- Загрузить с фотокамеры 108, 149
- Закат  23
- Замедленная съемка видеороликов..... 101, 103
- Запись видеороликов 19, 71
- Заполняющая вспышка..... 45
- Зарядка от ПК 130
- Зарядное устройство 9, 182
- Защелка батареи 6
- Защита 96
- Звук затвора 92, 126
- Звук кнопки..... 126
- Значение диафрагмы 14
- Зона фокусировки 4, 13, 51
- И**
- Имена файлов 180
- Индикатор автоспуска..... 1, 38, 46

- Индикатор включения питания 1, 20
- Индикатор внутренней памяти 4, 5
- Индикатор вспышки 2, 44
- Индикатор зарядки 2, 8
- Индикатор уровня заряда батареи 11
- Индикатор фокусировки 3, 13
- Интерв. видео  23, 28
- Интервал 92
- Информация о фото 121
- К**
- Кабель HDMI 151, 152
- Кадрирование 70
- Карта памяти 6, 163, 197
- Карта памяти SD 6, 163, 197
- Кнопка Wi-Fi 147, 149
- Компьютер 151, 157
- Контрастн. монохр. изоб.  33
- Копирование изображений 97
- Коррекция экспозиции 48
- Коэффициент сжатия 80
- Кросспроцесс  33
- Крышка батарейного отсека/
гнезда для карты памяти 1, 6
- Л**
- Лампа дн. света 82
- Лампа накаливания 82
- Летнее время 10, 11, 119
- Литий-ионная аккумуляторная
батарея 196
- М**
- Макро  23, 25
- Медленная синхронизация 45
- Меню "Интеллект. портрет"
..... 78, 92
- Меню "Параметры Wi-Fi"
..... 78, 108, 147
- Меню видео 78, 100
- Меню коротких видеороликов
..... 38, 78
- Меню настройки 78, 119
- Меню просмотра 78, 94
- Меню съемки 78, 80
- Метка для выгрузки Wi-Fi
..... 94, 149
- Микроразъем HDMI 1, 150, 152
- Микрофон 1
- Микрофон (стерео) 1
- Монитор 2, 3, 164
- Мульти-selector 2, 78
- Н**
- Нажатие наполовину 14
- Настр. часы по спутнику 115
- Настройка звука 126
- Настройка монитора 121
- Непрерывный 84
- Непрерывный АФ 91, 105
- Ностальгическая сетка **SEPIA**
..... 33
- Ночной пейзаж  23, 25
- Ночной портрет  23, 24
- О**
- Облачно 82
- Объектив 1, 192
- Оптический зум 14
- Освещение сзади  23, 26
- Оставшееся время записи
видеоролика 71, 72
- Отключение Wi-Fi 108, 148
- Отображение календаря 60
- Отображение карты 132, 144
- Отображение уменьшенных
изображений 60

Отслеж. моргания.....	93	Проушина для ремня фотокамеры	1, 2
П		Прямая печать	153
Параметры	108	Р	
Параметры видео.....	100	Размер бумаги.....	154, 155
Параметры высоты/глубины....	118	Размер изображения	80
Параметры данных о		Разница во времени.....	119
местоположении.....	110, 132	Разъем Micro-USB	1, 150
Пейзаж 	23	Распознавание лиц	51
Печать.....	151, 154, 155	Редактирование видеороликов	75, 76
Печать дат съемки.....	123	Редактирование изображений	64
Пляж 	23	Режим "Автовыбор сюжета"	12, 21
Повернуть снимок.....	96	Режим "Интеллект. портрет".....	34
Под водой 	23, 27	Режим "Список по дате".....	61
Подавл. шумов от ветра	107	Режим автофокуса	91, 105
Подавление красных глаз.....	66	Режим вспышки	44, 45
Подводная вспышка.....	126, 183	Режим зоны АФ	88, 104
Подключение к интеллектуальным устройствам	108, 147	Режим изображения	80
Подсветка для видео	106	Режим коротких видеороликов	38
Покадровая АФ.....	91, 105	Режим макросъемки	47
Покадровый.....	84	Режим просмотра	15
Показ слайдов	95	Режим специальных эффектов	33
Полнокадровый просмотр	15	Режим съемки	18
Пользовательский слайдер.....	43	Ремень.....	ii
Поп POP	33	Ремень для наземного использования	ii
Портрет 	23	Ручная настройка.....	83
Портрет питомца 	23, 27	Рычажок зуммирования	2, 14
Праздник/в помещ. 	23, 24	С	
Принтер	151, 153	Сброс всех знач.....	131
Приоритет лица	88, 104	Свойства отобр. послед.	62, 98
Просмотр простой панорамы	32	Сетевое зарядное устройство	196
Просмотр снимка.....	121		
Просмотреть журнал	115, 144, 145		
Простая панорама 	23, 30		

Сетевой блок питания.....	150, 182	Фотография VR.....	124
Смягчение тона кожи.....	52	Функции, которые не удастся использовать одновременно... 56	
Снег 	23		
Собственный фотоколлаж	36, 92	Ц	
Создать журнал.....	114, 141	Цифровой зум.....	14, 125
Софт-фильтр SOFT	33	Ч	
Спорт 	23, 24	Часовой пояс.....	11, 119
Справка.....	23	Часовой пояс и дата.....	10, 119
Спусковая кнопка затвора.....	1, 14	Част.кадр.при видеосъемке.....	107
Сумерки/рассвет 	23	Число оставшихся кадров....	11, 81
Съемка.....	12, 18	Число снимков.....	92
Съемка фотографий во время записи видеороликов.....	74	Чувствительность ISO.....	87
Сюжетный режим.....	23	Чувствительность активного управления.....	127
Т		Ш	
Таймер улыбки.....	35	Широкоугольное положение....	14
Текущие настройки.....	108	Штамп с датой.....	123
Телевизор.....	151, 152	Штативное гнездо.....	2, 195
Телефото.....	14	Э	
Точки интереса (POI).....	113, 135	Электронный компас.....	116
У		Эффект игруш. камеры 1 	33
Увеличение при просмотре.....	59	Эффект игруш. камеры 2 	33
Увеличение/уменьшение.....	14	Я	
Удалить.....	16, 63	Язык/Language.....	129
Уменьшить снимок.....	69	Яркость.....	121
Управляющая кнопка.....	2, 20		
Ф			
Файл A-GPS.....	110		
Фейерверк 	23, 26		
Фокусировка.....	51, 88, 104		
Формат даты.....	10, 119		
Форматирование.....	6, 129		
Форматирование внутренней памяти.....	129		
Форматирование карт памяти	6, 129		

Данное руководство не может быть воспроизведено в любой форме целиком или частично (за исключением краткого цитирования в статьях или обзорах) без письменного разрешения компании NIKON.

NIKON CORPORATION

© 2015 Nikon Corporation



YP5B01(1D)
6MN5471D-01